

# Dell Precision 7730

## Huoltokäsikirja

## Huomautukset, varoitukset ja vaarat

 **HUOMAUTUS:** HUOMAUTUKSET ovat tärkeitä tietoja, joiden avulla voit käyttää tuotetta entistä paremmin.

 **VAROITUS:** VAROITUKSET kertovat tilanteista, joissa laitteisto voi vahingoittua tai joissa tietoja voidaan menettää. Niissä kerrotaan myös, miten nämä tilanteet voidaan välttää.

 **VAARA:** VAARAILMOITUKSET kertovat tilanteista, joihin saattaa liittyä omaisuusvahinkojen, loukkaantumisen tai kuoleman vaara.

<b>Luku 1: Tietokoneen käsittely.....</b>	<b>7</b>
Turvallisuusohjeet.....	7
Tietokoneen sammuttaminen – Windows 10.....	7
Ennen kuin avaat tietokoneen kannen.....	8
Tietokoneen käsittelemisen jälkeen.....	8
<b>Luku 2: Tekniikka ja komponentit.....</b>	<b>9</b>
HDMI 2.0.....	9
USB:n ominaisuudet.....	9
USB Type-C.....	11
<b>Luku 3: Komponenttien irrottaminen ja asentaminen.....</b>	<b>14</b>
Suositellut työkalut.....	14
Ruuvikokoluettelo.....	15
SD-kortti.....	16
SD-kortin irrottaminen.....	16
SD-kortin asentaminen.....	16
Akkutilan kansi.....	17
Akkutilan kannen irrottaminen.....	17
Akkutilan kannen asentaminen.....	18
Akku.....	19
Litiumioniakkua koskevat turvallisuusohjeet.....	19
Akun irrottaminen.....	20
Akun asentaminen.....	21
Kiintolevy.....	23
Kiintolevykokoopan irrottaminen.....	23
Kiintolevykokoopan asentaminen.....	24
Kiintolevyn sovitinlevy.....	25
Kiintolevyn sovitinlevyn irrottaminen.....	25
Kiintolevyn sovitinlevyn asentaminen.....	26
Näppäimistön ristikko ja näppäimistö.....	27
Näppäimistön irrottaminen.....	27
Näppäimistön asentaminen.....	31
Rungon suojus.....	33
Rungon suojuksen irrottaminen.....	33
Rungon suojuksen asentaminen.....	34
Muistimoduulit.....	35
Ensisijaisen muistimoduulin irrottaminen.....	35
Ensisijaisen muistimoduulin asentaminen.....	36
Toissijaisen muistimoduulin irrottaminen.....	37
Toissijaisen muistimoduulin asentaminen.....	38
WWAN-kortti.....	39
WWAN-kortin irrottaminen.....	39
WWAN-kortin asentaminen.....	40

WLAN-kortti.....	41
WLAN-kortin irrottaminen.....	41
WLAN-kortin asentaminen.....	42
SSD-asetat (valinnainen).....	43
M.2-SSD-moduulin irrottaminen.....	43
M.2-SSD-moduulin asentaminen.....	46
Nappiparisto.....	49
Nappipariston irrottaminen.....	49
Nappipariston asentaminen.....	50
Virtaliitäntä.....	51
Virtaliitinportin irrottaminen.....	51
Virtaliitinportin asentaminen.....	53
Kämmmentuki.....	55
Kämmmentuen irrottaminen.....	55
Kämmmentuen asentaminen.....	58
Kosketuslevyn painike.....	60
Kosketuslevyn painikkeiden irrottaminen.....	60
Kosketuslevyn painikkeen asentaminen.....	61
SIM-kortti.....	61
SIM-kortin irrottaminen.....	61
SIM-kortin asentaminen.....	62
Älykorttikehikko.....	63
Älykorttikehikon irrottaminen.....	63
Älykorttikehikon asentaminen.....	64
Kaiutin.....	65
<b>Kaiuttimien irrottaminen</b> .....	65
Kaiuttimien asentaminen.....	66
LED-kortti.....	67
LED-kortin irrottaminen.....	67
LED-kortin asentaminen.....	68
Jäähdytyslevyn kokoonpano.....	69
Jäähdytyslementtikokoonpanon irrottaminen.....	69
Jäähdytyslementin asentaminen.....	72
Näytönohjain.....	74
Näytönohjaimen irrottaminen.....	74
Näytönohjaimen asentaminen.....	75
Erillisen näytönohjaimen irrottaminen.....	76
Erillisen näytönohjaimen asentaminen.....	77
Emolevy.....	78
Emolevyn irrottaminen.....	78
Emolevyn asentaminen.....	81
Näyttökokoonpano.....	83
Näyttökokoonpanon irrottaminen.....	83
Näyttökokoonpanon asentaminen.....	86
Näytön kehys.....	88
Näytön kehyksen irrottaminen.....	88
Näytön kehyksen asentaminen.....	89
Näytön saranat.....	90
Näytön saranan irrottaminen.....	90
Näytön saranan asentaminen.....	91

Näyttöpaneeli.....	92
Näyttöpaneelin irrottaminen.....	92
Näyttöpaneelin asentaminen.....	94
Kamera.....	96
Kameran irrottaminen.....	96
Kameran asentaminen.....	97
eDP-kaapeli.....	98
eDP-kaapelin irrottaminen.....	98
eDP-kaapelin asentaminen.....	99
Näytön kiinnike.....	100
Näytön tukipidikkeen irrottaminen.....	100
Näytön tukipidikkeen asentaminen.....	101
<b>Luku 4: BIOS-määritykset.....</b>	<b>103</b>
BIOS yleisesti.....	103
BIOS-asennusohjelman avaaminen.....	103
Navigointinäppäimet.....	103
Kertakäynnistysvalikko.....	104
Järjestelmän asennusohjelman asetukset.....	104
Yleiset vaihtoehdot.....	104
Järjestelmän kokoonpano.....	105
Video-näytön vaihtoehdot.....	108
Tietoturva.....	108
Suojattu käynnistys.....	110
Intel-ohjelmistosuojan laajennuksen asetukset.....	110
Suorituskyky.....	111
Virranhallinta.....	111
Post-toiminta.....	112
Virtualisointituki.....	113
Langattomat vaihtoehdot.....	114
Huolto.....	114
Järjestelmälokot.....	115
BIOS:in päivittäminen.....	115
BIOS:in päivittäminen Windowsissa.....	115
BIOS:in päivittäminen Linuxissa ja Ubuntussa.....	115
BIOSin päivittäminen USB-aseman avulla Windowsissa.....	116
BIOSin päivittäminen F12-kertakäynnistysvalikosta.....	116
Järjestelmän ja asennusohjelman salasana.....	117
Järjestelmän asennusohjelman salasanan määrittäminen.....	117
Vanhan järjestelmän asennusohjelman salasanan poistaminen tai vaihtaminen.....	117
CMOS-asetusten tyhjentäminen.....	118
BIOS:in (järjestelmän asennus-) ja järjestelmän salasanan tyhjentäminen.....	118
<b>Luku 5: Vianmääritys.....</b>	<b>119</b>
Turvonneiden litiumioniakkujen käsittely.....	119
Enhanced Pre-boot System Assessment – ePSA-diagnoosi.....	120
ePSA-diagnoosin suorittaminen.....	120
Sisäänrakennettu itsetesti (Built-in Self Test, BIST).....	120
M-BIST.....	120

LCD-virtakiskotesti (L-BIST).....	121
Näytön sisäänrakennettu itsetesti (Built-in Self Test, BIST).....	121
Diagnostiikkamerkkivalo.....	122
Käyttöjärjestelmän palauttaminen.....	122
Reaaliaikakellon (Real Time Clock, RTC) nollaus.....	123
Akun tilamerkkivalo.....	123
Varmuuskopiointi- ja palautuslaittevaihtoehdot.....	123
Wi-Fi:n nollaaminen.....	123
Jäännösvirran purku (pakotettu sammutus).....	124
<b>Luku 6: Avun saaminen.....</b>	<b>125</b>
Dellin yhteystiedot.....	125

# Tietokoneen käsittely

## Aiheet:

- Turvallisuusohjeet
- Tietokoneen sammuttaminen – Windows 10
- Ennen kuin avaat tietokoneen kannen
- Tietokoneen käsittelyn jälkeen

## Turvallisuusohjeet

Noudata seuraavia turvaohjeita suojataksesi tietokoneen mahdollisilta vaurioilta ja taataksesi turvallisuutesi. Ellei toisin ilmoiteta, kussakin tämän asiakirjan menetelmässä oletetaan seuraavien pitävän paikkansa:

- Lue lisätiedot tietokoneen mukana toimitetuista turvaohjeista.
- Osa voidaan vaihtaa tai – jos se on ostettu erikseen – asentaa suorittamalla poistotoimet käänteisessä järjestyksessä.

**HUOMAUTUS:** Irrota kaikki virtalähteet ennen tietokoneen suojusten tai paneelien avaamista. Kun olet lopettanut tietokoneen sisäosien käsittelyn, asenna kaikki suojuukset, paneelit ja ruuvit paikoilleen ennen tietokoneen kytkemistä pistorasiaan.

**VAARA:** Ennen kuin teet mitään toimia tietokoneen sisällä, lue tietokoneen mukana toimitetut turvallisuusohjeet. Lisää turvallisuusohjeita on [Regulatory Compliance -sivulla](#).

**VAROITUS:** Monet korjaustoimista saa tehdä vain valtuutettu huoltohenkilö. Voit tehdä vain vianmääritystä ja sellaisia yksinkertaisia korjaustoimia, joihin sinulla tuoteoppaiden mukaan on lupa tai joihin saat opastusta verkon tai puhelimen välityksellä huollosta tai tekniseltä tuelta. Takuu ei kata huoltotöitä, joita on tehnyt joku muu kuin Dellin valtuuttama huoltoliike. Lue tuotteen mukana toimitetut turvallisuusohjeet ja noudata niitä.

**VAROITUS:** Maadoita itsesi käyttämällä maadoitusrannehihnaa tai koskettamalla ajoittain tietokoneen takaosassa olevaa maalaamatonta metallipintaa ja tietokoneen takaosassa sijaitsevaa liitintä.

**VAROITUS:** Käsittele osia ja kortteja varoen. Älä kosketa kortin osia tai kontakteja. Pitele korttia sen reunoista tai metallisista kiinnikkeistä. Pitele osaa, kuten suoritinta, sen reunoista, ei sen nastoista.

**VAROITUS:** Kun irrotat johdon, vedä liittimestä tai vetokielekkeestä, ei johdosta itsestään. Joidenkin johtojen liittimissä on lukituskieleke; jos irrotat tällaista johtoa, paina lukituskielekettä ennen johdon irrottamista. Kun vedät liittimet erilleen, pidä ne oikeassa asennossa, jotta tapit eivät vioitu. Lisäksi, ennen kuin kiinnität johdon, tarkista että molemmat liittännät ovat oikeassa asennossa suhteessa toisiinsa.

**HUOMAUTUS:** Tietokoneen ja joidenkin komponenttien väri saattaa poiketa näissä ohjeissa esitetyistä.

## Tietokoneen sammuttaminen – Windows 10

**VAROITUS:** Vältä tietojen menetys tallentamalla ja sulkemalla kaikki avoimet tiedostot ja sulkemalla kaikki avoimet ohjelmat, ennen kuin sammutat tietokoneen tai irrotat sivukannen.

1. Napsauta tai napauta .
2. Napsauta tai napauta  ja valitse sitten **Sammuta**.



**HUOMAUTUS:** Varmista, että tietokone ja siihen mahdollisesti liitetyt laitteet ovat pois päältä. Jos tietokoneen ja sen oheislaitteiden virta ei katkennut automaattisesti käyttöjärjestelmän sammuttamisen yhteydessä, katkaise niistä virta nyt painamalla virtapainiketta noin 6 sekunnin ajan.

## Ennen kuin avaat tietokoneen kannen

1. Varmista, että työtaso on tasainen ja puhdas, jotta tietokoneen kuori ei naarmuunnu.
2. Sammuta tietokone.
3. Jos tietokone on kiinnitetty telakointilaitteeseen, irrota se telakoinnista.
4. Irrota kaikki verkkokaapelit tietokoneesta (soveltuvissa tapauksissa).

 **VAROITUS:** Jos tietokoneessa on RJ-45-liitäntä, irrota verkkokaapeli ensin tietokoneesta.

5. Irrota tietokone ja kaikki kiinnitetyt laitteet sähköpistorasiasta.
6. Avaa näyttö.
7. Pidä virtapainiketta painettuna muutaman sekunnin ajan, jotta emolevy maadoittuu.

 **VAROITUS:** Suojaudu sähköiskuilta irrottamalla tietokone aina pistorasiasta ennen kuin suoritat vaiheen 8.

 **VAROITUS:** Maadoita itsesi käyttämällä maadoitusranneketta tai koskettamalla säännöllisesti tietokoneen maalaamatonta metallipintaa ja tietokoneen takaosassa olevaa liitäntää samanaikaisesti.

8. Irrota kaikki asennetut ExpressCard-kortit ja älykortit paikoistaan.

## Tietokoneen käsittelemisen jälkeen

Kun olet asentanut osat paikoilleen, muista kiinnittää ulkoiset laitteet, kortit ja kaapelit, ennen kuin kytket tietokoneeseen virran.

 **VAROITUS:** Jotta tietokone ei vioittuisi, käytä ainoastaan tälle tietylle Dell-tietokoneelle suunniteltua akkua. Älä käytä muille Dell-tietokoneille suunniteltuja akkuja.

1. Kiinnitä ulkoiset laitteet, kuten portintoistin ja liitäntäalusta, ja liitä kaikki kortit, kuten ExpressCard.
2. Kiinnitä tietokoneeseen puhelin- tai verkkojohto.

 **VAROITUS:** Kun kytket verkkojohdon, kytke se ensin verkkolaitteeseen ja sitten tietokoneeseen.

3. Kiinnitä tietokone ja kaikki kiinnitetyt laitteet sähköpistorasiaan.
4. Käynnistä tietokone.

# Tekniikka ja komponentit

Tässä kappaleessa käsitellään järjestelmän sisältämää tekniikkaa ja komponentteja.

## Aiheet:

- HDMI 2.0
- USB:n ominaisuudet
- USB Type-C

## HDMI 2.0

Tässä artikkelissa selitetään HDMI 2.0 sekä sen ominaisuudet ja edut.

HDMI (High-Definition Multimedia Interface) on alan tukema, pakkaamaton, täysin digitaalinen äänen-/kuvansiirtoliitin. Sillä voi yhdistää mitkä tahansa HDMI-yhteensopivat ääni- tai kuvalähteet (esim. DVD-soitin tai viritin-vahvistin) äänen- tai videontoistolaitteeseen (esim. digitaaliseen televisioon (DTV)). HDMI on tarkoitettu käytettäväksi televisioiden ja DVD-soitinten kanssa. Kaapeleiden pienempi lukumäärä ja sisällönsuojausominaisuudet ovat hyödyistä tärkeimpiä. HDMI tukee tavallisen, parannetun ja teräväpiirtovideon sekä monikanavaisen digitaalisen äänen siirtoa yhdellä kaapelilla.

### HDMI 2.0:n ominaisuudet

- **HDMI-Ethernetkanava** - lisää nopean verkon HDMI-liitäntään, jolloin käyttäjät voivat täysin hyödyntää IP-laitteitaan ilman erillistä Ethernet-kaapelia
- **Audion paluukanava** - tekee HDMI:llä kytketyn TV:n, jossa on kiinteä viritin, lähettää audiodataa "ylöspäin" surround-audiojärjestelmään, eliminoiden erillisen audiokaapelin tarpeen
- **3D** - määrittää tulo/lähtöprotokollat tärkeimmille 3D-videomuodoille, raivaten tien todellisille 3D-peleille ja 3D-kotiteatterisovelluksille
- **Sisältötyyppi** - sisältötyyppien tosiaikainen signaali näytön ja lähdelaitteiden välillä, tehden TV:lle mahdolliseksi optimoida kuva-asetukset sisältötyypin perusteella
- **Enemmän väritilaa** - lisää tuen uusille värimalleille, joita käytetään digikuvauksessa ja tietokonegrafiikassa
- **4K-tuki** - mahdollistaa 1080p:tä huomattavasti paremman videotarkkuuden tukien seuraavan sukupolven näyttöjä, jotka kilpailevat monissa kaupallisissa elokuvateattereissa käytettyjen Digital Cinema -järjestelmien kanssa
- **HDMI-mikroliitin** - uusi, pieni liitin puhelimille ja muille kannettaville laitteille, joka tukee jopa 1080p:n videotarkkuutta
- **Autokytentäjäjärjestelmä** - uudet kaapelit ja liittimet autojen videojärjestelmille, jotka on suunniteltu täyttämään moottoriajoneuvoympäristön ainutlaatuiset vaatimukset ja tarjoamaan aitoa HD-laatua

### HDMI:n edut

- Laadukas HDMI siirtää pakkaamatonta digitaalista audiota ja videota, taaten parhaan ja selkeimmän kuvanlaadun
- Edullinen HDMI tarjoaa digitaalisen liitännän laadun ja toiminnallisuuden ja tukee samalla pakkaamattomia videomuotoja yksinkertaisella ja edullisella tavalla
- Audio HDMI tukee useita audiomuotoja tavallisesta stereosta monikanavaisen surround-ääneen
- HDMI yhdistää videon ja monikanavaisen audion yhteen kaapeliin eliminoiden tällä hetkellä AV-järjestelmissä käytettävien useiden kaapeleiden kustannukset, mutkikkouksen ja sekaannuksen
- HDMI tukee tiedonsiirtoa videolähteen (kuten DVD-soitin) ja DTV:n välillä, mahdollistaen uusia toiminnallisuksia

## USB:n ominaisuudet

USB-liitäntä (lyhenne sanoista Universal Serial Bus) otettiin käyttöön vuonna 1996. Se helpottaa huomattavasti hiirien, näppäimistöjen, ulkoisten asemien ja tulostimien kaltaisten oheislaitteiden yhdistämistä tietokoneeseen.

Tutustutaanpa USB:n kehitykseen alla olevan taulukon avulla.

## Taulukko 1. USB:n kehitys

Tyyppi	Tiedonsiirtonopeus	Luokka	Lanseerausvuosi
USB 2.0	480 Mbps	Nopea	2000
USB 3.0/USB 3.1 Gen 1	5 Gbps	Erittäin nopea	2010
USB 3.1 Gen 2	10 Gbps	Erittäin nopea	2013

## USB 3.0/USB 3.1 Gen 1 (SuperSpeed USB)

Yli kuuteen miljardiin myytyyn laitteeseen asennettu USB 2.0 on jo vuosia ollut PC-tietokoneiden vakiintunut liitintyyppi. Tietokoneiden jatkuvasti kasvavan laskentatehon ja suurempien tiedonsiirtovaatimusten takia nopeutta tarvitaan yhä enemmän. USB 3.0/USB 3.1 Gen 1 vastaavat lopultakin kuluttajien vaatimuksiin teoriassa 10-kertaisella siirtonopeudella edeltäjänsä verrattuna. USB 3.1 Gen 1:n ominaisuudet tiivistettynä:

- Suurempi siirtonopeus (jopa 5 Gbps)
- Suurempi maksimaalinen väyläteho ja suurempi virta, joka tukee paremmin paljon virtaa kuluttavia laitteita
- Uudet virranhallintaominaisuudet
- Täysi kaksisuuntainen tiedonsiirto ja tuki uusille siirtotyypeille
- Taaksepäin yhteensopiva USB 2.0:n kanssa
- Uudet liittimet ja kaapeli

Alla olevat aiheet kattavat joitain useimmin kysytyjä kysymyksiä USB 3.0:sta/USB 3.1 Gen 1:stä.



## Nopeus

Tällä hetkellä viimeisin USB 3.0/USB 3.1 Gen 1 -standardi määrittelee kolme nopeustilaa. Ne ovat Super-Speed, Hi-Speed ja Full-Speed. Uuden Super-Speed -tilan siirtonopeus on 4,8 Gbps. Standardiin sisältyvät vanhat Hi-Speed- ja Full-Speed -USB-tilat, joita kutsutaan myös nimillä USB 2.0 ja 1.1. Hitaampien tilojen siirtonopeus on edelleen 480 Mbps ja 12 Mbps, ja ne on säilytetty taaksepäin yhteensopivuuden vuoksi.

USB 3.0/USB 3.1 Gen 1 saavuttavat huomattavasti paremman suorituskyvyn seuraavilla teknisillä muutoksilla:

- Ylimääräinen fyysinen väylä, joka on lisätty rinnakkain olemassa olevan USB 2.0 -väylän kanssa (katso alla oleva kuva).
- USB 2.0:lla oli aiemmin neljä johtoa (virta, maa ja differentiaalidatapari); USB 3.0/USB 3.1 Gen 1 lisäävät neljä johtoa kahdelle differentiaalisignaali-parille (vastaanotto ja lähetys), joten liittimissä ja kaapeleissa on yhteensä kahdeksan liitäntää.
- USB 3.0/USB 3.1 Gen 1 käyttävät kaksisuuntaista tiedonsiirtokanavaa USB 2.0:n vuorosuuntaisuuden sijaan. Tämä kasvattaa teoreettisen tiedonsiirtonopeuden kymmenkertaiseksi.

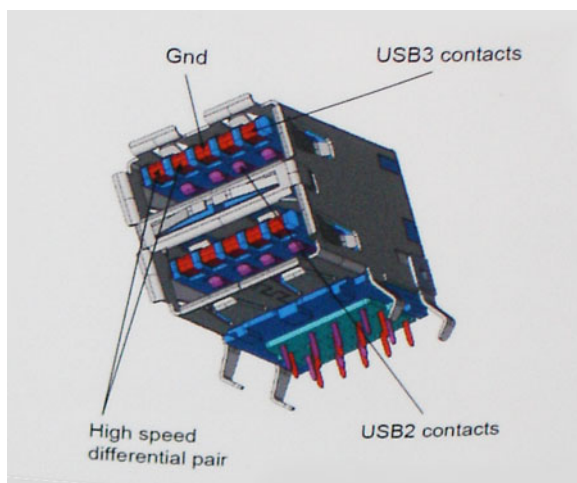

USB 2.0 saattaa olla liian hidas nykyajan tiedonsiirtotarpeisiin, jotka ovat kasvussa teräväpiirtovideoiden, teratavuluokan tallennuslaitteiden ja korkeiden megapikselimäärien digikameroiden takia. Lisäksi USB 2.0 -yhteys ei todellisuudessa pääse lähellekään teoreettista 480 Mbps:n enimmäissiirtonopeutta. Käytännössä enimmäisnopeus on noin 320 Mbps (40 Mt/s). Vastaavasti USB 3.0/USB 3.1 Gen 1 -yhteydet eivät voi saavuttaa 4,8 Gbps:n siirtonopeutta. Todellisissa olosuhteissa tiedonsiirtonopeus tulee todennäköisesti olemaan enintään 400 Mt/s. Tällä nopeudella USB 3.0/USB 3.1 Gen 1 on kymmenkertainen parannus USB 2.0:aan verrattuna.

## Käyttökohteet

USB 3.0/USB 3.1 Gen 1 raivaavat kaistaa ja antavat laitteille enemmän tilaa tarjota entistä parempi kokonaiskokemus. Aikaisemmin videon toisto USB-laitteelta oli hädin tuskin siedettävää (niin enimmäissiirtotarkkuuden, latenssin kuin videon pakkauksenkin kannalta), joten on helppo uskoa, että USB-videoratkaisut toimivat paljon paremmin 5–10-kertaisella kaistanleveydellä. Single-Link DVI edellyttää lähes 2 Gbps:n tiedonsiirtonopeutta. 480 Mbps oli tämän kannalta rajoittava, kun taas 5 Gbps on lupaavaakin parempi. Luvutun 4,8 Gbps:n nopeutensa ansiosta standardi soveltuu muun muassa ulkoisiin RAID-asemiin ja muihin tuotteisiin, jotka eivät aikaisemmin sopineet USB:lle.

Alla luetellaan joitain tarjolla olevia SuperSpeed USB 3.0/USB 3.1 Gen 1 -tuotteita:

- Täysikokoiset ulkoiset USB 3.0/USB 3.1 Gen 1 -kiintolevyt
- Pienikokoiset ulkoiset USB 3.0/USB 3.1 Gen 1 -kiintolevyt
- USB 3.0/USB 3.1 Gen 1 -kiintolevytelakat ja -sovittimet
- USB 3.0/USB 3.1 Gen 1 -Flash-asemat ja -lukijat
- USB 3.0/USB 3.1 Gen 1 -SSD-asemat
- USB 3.0/USB 3.1 Gen 1 -RAID-asemat
- Optiset media-asemat
- Multimedialaitteet
- Verkot
- USB 3.0/USB 3.1 Gen 1 -sovitinkortit ja -jakajat

## Yhteensopivuus

USB 3.0/USB 3.1 Gen 1 on onneksi suunniteltu alusta pitäen yhteensopivaksi USB 2.0:n kanssa. Vaikka USB 3.0/USB 3.1 Gen 1 hyödyntää uuden protokollan korkeampaa nopeuspotentiaalia useammilla liitoskohdilla ja kaapeleilla, itse liitin on täsmälleen samanmuotoinen ja sen neljä USB 2.0 -liitoskohtaa sijaitsevat samoissa paikoissa kuin ennenkin. USB 3.0/USB 3.1 Gen 1:ssä on viisi uutta liitoskohtaa, jotka siirtävät tietoa uusien kaapeleiden kautta ja jotka tulevat kosketuksiin ainoastaan SuperSpeed USB -liitännän kanssa.

USB 3.1 Gen 1 -ohjainten natiivituiki on tulossa Windows 8:lle ja 10:lle. Tämä poikkeaa Windowsin aiemmista versioista, joihin tarvitaan jatkossakin erilliset ajurit USB 3.0/USB 3.1 Gen 1 -ohjaimille.

Microsoft on ilmoittanut, että USB 3.1 Gen 1 -tuki on tulossa Windows 7:lle, ainakin tulevassa päivityksessä tai Service Pack -huoltopäivityksessä, jos ei heti julkaisuhetkellä. Mikäli USB 3.0/USB 3.1 Gen 1 -tuki Windows 7:lle käynnistyy sujuvasti, on mahdollista, että myös Vistalle voitaisiin saada SuperSpeed-tuki. Microsoft on vahvistanut tämän ilmoittamalla, että useimmat sen yhteistyökumppaneista ovat niin ikään sitä mieltä, että Vista tulisi tukea USB 3.0/USB 3.1 Gen 1:tä.

## USB Type-C

USB Type-C on uusi pieni liitäntä. Se tukee useita uusia käteviä USB-standardeja (esimerkiksi USB 3.1 ja USB Power Delivery eli USB PD).

## Alternate Mode (vaihtoehtoinen tila)

USB Type-C on uusi erittäin pienikokoinen standardiliitäntä. Se on noin kolmanneksen vanhan USB Type-A -liitännän koosta. Se on standardiliitäntä, jota jokaisen laitteen pitäisi pystyä käyttämään. USB Type-C -portit voivat tukea useita eri protokollia vaihtoehtoisilla tiloilla. Tämän ansiosta voit käyttää sovitimia, jotka tuottavat yhdestä USB-portista HDMI-, VGA- tai DisplayPort-signaalin tai muiden liitäntästandardien signaaleja.

## USB Power Delivery -virranjako

USB PD -standardi liittyy läheisesti USB Type-C -standardiin. Tällä hetkellä älypuhelimet, taulutietokoneet ja mobiililaitteet käyttävät usein lataamiseen USB-yhteyttä. USB 2.0 -yhteydellä voi siirtää 2,5 wattia, mikä kyllä riittää puhelimen lataamiseen, mutta ei juuri muuhun.

Esimerkiksi kannettava voi vaatia jopa 60 wattia. USB Power Delivery -standardin ansiosta voidaan siirtää jopa 100 wattia. Se on myös kaksisuuntainen, joten laite voi sekä lähettää että vastaanottaa virtaa. Lisäksi virtaa voidaan lähettää samanaikaisesti tiedonsiirron kanssa.

Tämän ansiosta saatamme päästä eroon kaikkien valmistajien omista latauskaapeleista, kun lataaminen on mahdollista USB-standardiliitännällä. Ehkä pian voit ladata kannettavasi samanlaisella kannettavalla akulla, jolla lataat älypuhelimia ja muita mobiililaitteita jo nykyään. Voit yhdistää kannettavan ulkoiseen näyttöön, joka on yhteydessä virtakaapeliin: USB Type-C -yhteyden ansiosta ulkoinen näyttö lataa tässä yhteydessä kannettavasi. Jotta tämä on mahdollista, laitteen ja kaapelin täytyy tukea USB Power Deliveryä. Pelkkä USB Type-C -yhteys ei välttämättä riitä tähän.

## USB Type-C ja USB 3.1

USB 3.1 on uusi USB-standardi. USB 3:n teoreettinen kaistanleveys on 5 gigabittiä sekunnissa, mutta USB 3.1:lle se on jopa 10 gigabittiä sekunnissa. Kaistanleveys on siis jopa kaksinkertainen – ja yhtä nopea kuin ensimmäisen sukupolven Thunderbolt-liitännällä. USB Type-C ei ole sama asia USB 3.1. USB Type-C tarkoittaa vain liitännän muotoa, mutta tekniikkana saattaa silti olla vain USB 2 tai USB 3.0. Itse asiassa Nokian N1 Android -taulutietokoneessa on USB Type-C -liitäntä, mutta käytetty tekniikka on vain USB 2.0 – ei edes USB 3.0. Nämä tekniikat liittyvät kuitenkin läheisesti toisiinsa.

## Thunderbolt Type-C-liitännällä

Thunderbolt on laiteliitäntä, joka yhdistää datan, kuvan, äänen ja virran yhteen liitäntään. Thunderbolt yhdistää PCI Expressin (PCIe) ja DisplayPortin (DP) yhdeksi sarjasignaalkiksi – lisäksi se tarjoaa samalla kaapelilla tasavirtaa. Thunderbolt 1 ja Thunderbolt 2 käyttävät samaa liitäntää kuin miniDP (DisplayPort), jolla voidaan yhdistää oheislaitteita, kun taas Thunderbolt 3 käyttää USB Type-C -liitäntää

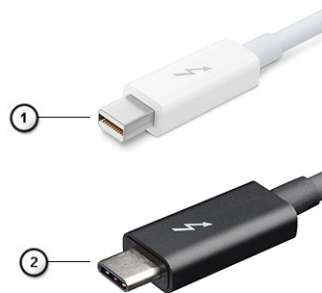

**Kuva 1. Thunderbolt 1 ja Thunderbolt 3**

1. Thunderbolt 1 ja Thunderbolt 2 (käyttävät miniDP-liitäntää)
2. Thunderbolt 3 (käyttää USB Type-C -liitäntää)

## Thunderbolt 3 Type-C-liitännällä

Thunderbolt 3 mahdollistaa USB Type-C -liitännät jopa 40 gigabitin sekuntinopeudella, minkä ansiosta tämä yksi portti hoitaa kaiken: se tarjoaa nopeimman ja monipuolisimman tavan yhdistää mikä tahansa telakka, näyttö tai tietoväline, esimerkiksi ulkoinen kiintolevy. Thunderbolt 3 yhdistää tuetut oheislaitteet USB Type-C -liitännän tai -portin avulla.

1. Thunderbolt 3 käyttää USB Type-C -liitäntää ja -kaapeleita – se on pienikokoinen ja kaksisuuntainen.
2. Thunderbolt 3 tukee jopa 40 gigabitin sekuntinopeutta.
3. Se on DisplayPort 1.2 -yhteensopiva, joten voit käyttää sitä nykyisten DisplayPort-näyttöjen, -laitteiden ja -kaapeleiden kanssa.
4. USB Power Delivery: virtaa voi siirtää jopa 130 wattia tuetuilla tietokoneilla.

## Thunderbolt 3:n USB Type-C -liitaintöjen tärkeimmät ominaisuudet

1. Thunderbolt, USB, DisplayPort ja USB Type-C -yhteyden virta ovat kaikki käytettävissä yhdellä kaapelilla (ominaisuudet vaihtelevat eri tuotteissa).
2. USB Type-C -liitäntä ja -kaapelit ovat pieniä ja kaksisuuntaisia.
3. Tukee Thunderbolt-verkkotoimintoja (\*vaihtelee eri tuotteiden välillä).
4. Tukee jopa 4K-näyttöjä.

5. Tiedonsiirtonopeus on jopa 40 gigabittiä sekunnissa.

 **HUOMAUTUS:** Tiedonsiirtonopeus voi vaihdella eri laitteilla.

## Thunderbolt-kuvakkeet

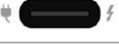
Protocol	USB Type-A	USB Type-C	Notes
Thunderbolt	Not Applicable		Will use industry standard icon regardless of port style (i.e., mDP or USB Type-C)
Thunderbolt w/ Power Delivery	Not Applicable		Up to 130 Watts via USB Type-C

**Kuva 2. Thunderbolt-kuvakemuunnelmat**

# Komponenttien irrottaminen ja asentaminen

## Aiheet:

- Suositellut työkalut
- Ruuvikokuettelo
- SD-kortti
- Akkutilan kansi
- Akku
- Kiintolevy
- Kiintolevyn sovitinlevy
- Näppäimistön ristikko ja näppäimistö
- Rungon suojus
- Muistimoduulit
- WWAN-kortti
- WLAN-kortti
- SSD-asetat (valinnainen)
- Nappiparisto
- Virtaliitäntä
- Kämmentuki
- Kosketuslevyn painike
- SIM-kortti
- Älykorttikehikko
- Kaiutin
- LED-kortti
- Jäähdytyslevyn kokoonpano
- Näytönohjain
- Emolevy
- Näyttökokoonpano
- Näytön kehys
- Näytön saranat
- Näyttöpaneeli
- Kamera
- eDP-kaapeli
- Näytön kiinnike

## Suosittelut työkalut











Tämän asiakirjan menetelmät edellyttävät seuraavia työkaluja:

- Phillips #0 -ruuvitaltta
- Phillips #1 -ruuvitaltta
- Muovipuikko

 **HUOMAUTUS:** Ruuvitaltta #0 on tarkoitettu ruuveille 0-1 ja ruuvitaltta #1 ruuveille 2-4.

# Ruuvikoluettelo

Taulukko 2. Precision 7730

Komponentti	Ruuvityyppi	Määrä	Kuva
SSD-kortin lämpölevy M.2-SSD-kortti Kiintolevyn sovitinlevy WLAN-kortti WWAN Virtaliitäntä eDP-kiinnike Näyttöpaneeli Älykorttikehikko Kämmentuki Kiintolevyn sovitinlevyn pidike LED-kortti Näytön tukipidike Kosketuslevyn painike	M2.0x3.0	1 SSD-levyä kohden 1 SSD-levyä kohden 1 1 1 1 2 4 2 6 3 1 6 2	
Beam connector	M2.0x3.0	2	
Näppäimistö	M2.0x2.5	5	
Rungon suojus	M2.5x5.0	2	
Type-C -pidike Kiintolevyn sovitinlevy	M2.0x5.0	3 1	
4-kennoinen akku 6-kennoinen akku Kiintolevykokoonpano	M2.5x3.0	2 3 4	
Näytön sarana Saranasuojus	M2.5x4.0	6 4	
näyttöohjain Emolevy Kämmentuki Näyttökokoonpano (pohja)	M2.5x5.0	3 2 15 2	
Näyttökokoonpano (taka)	M2.5x6.0	2	
Kiintolevyn pidike	M3.0x3.0	4	

# SD-kortti

## SD-kortin irrottaminen

1. Noudata [Ennen kuin avaat tietokoneen kannen](#) -kohdan menettelyä.
2. Vapauta SD-kortti tietokoneesta painamalla korttia sisäänpäin.
3. Vedä SD-kortti pois järjestelmästä.



## SD-kortin asentaminen

1. Työnnä SD-kortti paikkaansa siten, että se napsahtaa paikoilleen.



2. Noudata [Tietokoneen sisällä työskentelyn jälkeen](#) -kohdan ohjeita.

## Akkutilan kansi

### Akkutilan kannen irrottaminen

1. Noudata [Ennen kuin avaat tietokoneen kannen](#) -kohdan menettelyä.
2. Irrota [SD-kortti](#).
3. Akkutilan kannen irrottaminen:
  - a. Vapauta akkutilan kansi työntämällä sen vapautussalpa avattu-asentoon [1].
  - b. Vedä akkutilan kantta ja nosta se irti järjestelmästä [2].

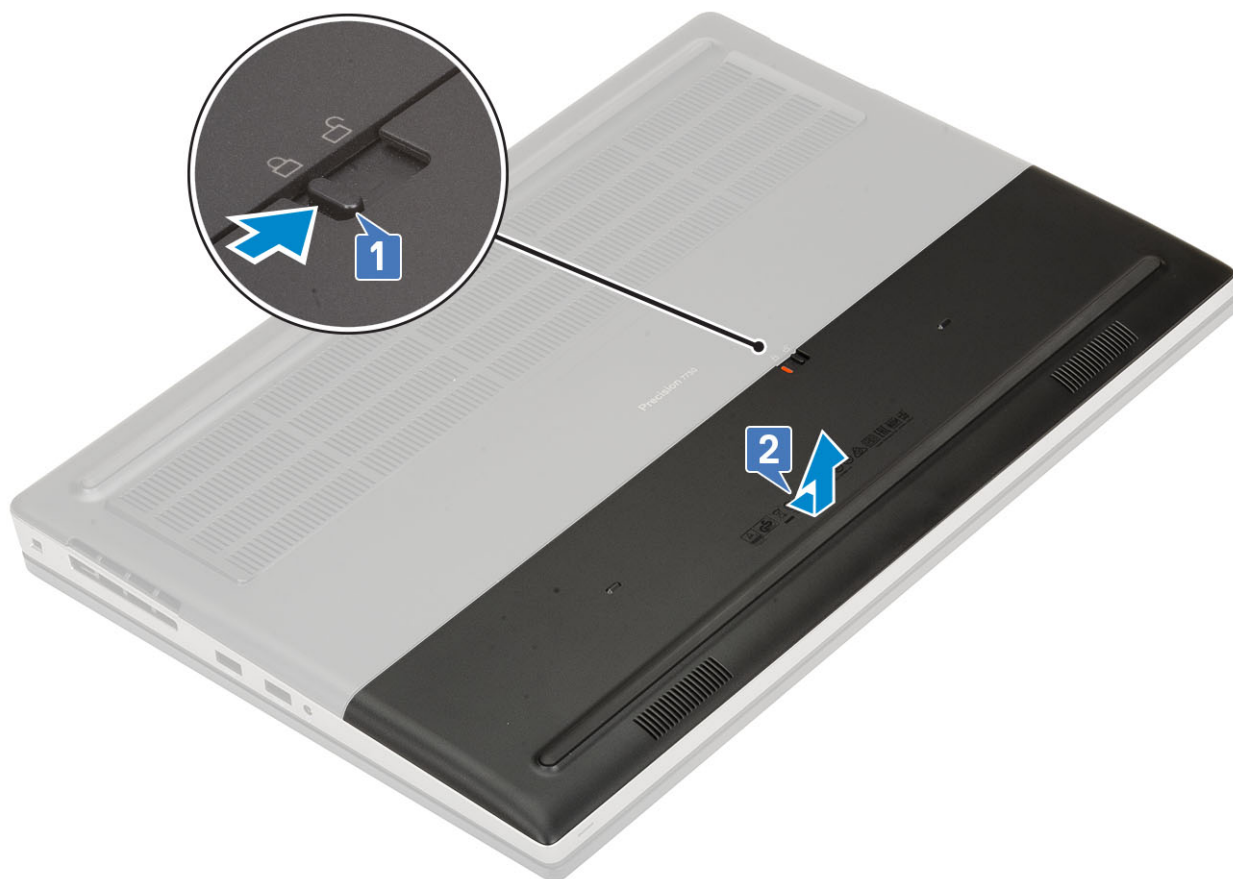

## Akkutilan kannen asentaminen

1. Asenna akkutilan kansi näin:
  - a. Työnnä akkutilan kansi paikkaansa siten, että se napsahtaa paikoilleen [1].
  - b. Vapautussalpa asettuu automaattisesti takaisin lukitusasentoon [2].

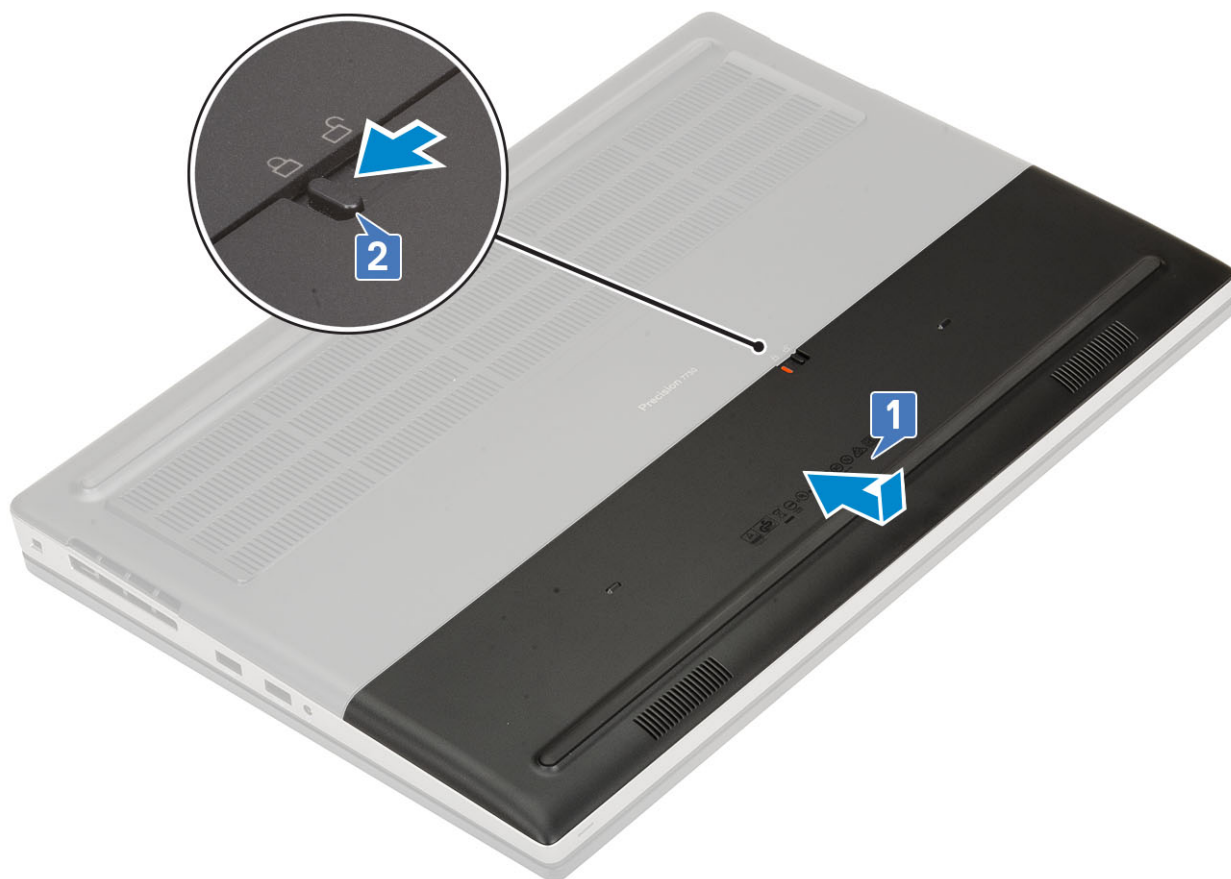

2. Asenna [SD-kortti](#).
3. Noudata [Tietokoneen sisällä työskentelyn jälkeen](#) -kohdan ohjeita.

## Akku

### Litiumioniakkua koskevat turvallisuusohjeet

#### ⚠ VAROITUS:

- Käsittele litiumioniakkuja varoen.
- Pura akun varausta mahdollisimman paljon ennen sen irrottamista järjestelmästä. Se onnistuu irrottamalla verkkolaite järjestelmästä, jotta akku tyhjentyy.
- Älä murskaa, pudota tai hajota akkua tai lävistä sitä vierailta esineillä.
- Älä altista akkua tai purettuja akkuja ja akkukennoja korkeille lämpötiloille.
- Älä kohdistaa painetta akun pintaan.
- Älä taivuta akkua.
- Älä käytä minkäänlaisia työkaluja akun kampeamiseen tai akkua vasten.
- Pidä huoli, ettei hukkaa tuotteen huollon aikana irrotettuja ruuveja, sillä ne saattavat puhkaista akun tai vahingoittaa muita järjestelmän osia.
- Jos akku juuttuu laitteeseen turpoamisen takia, älä yritä irrottaa sitä, koska litiumioniakun lävistäminen, taivuttaminen tai murskaaminen voi olla vaarallista. Ota tällaisissa tapauksissa yhteyttä, niin opastamme sinua asiassa.
- Jos akku juuttuu laitteeseen turpoamisen takia, älä yritä irrottaa sitä, koska litiumioniakun puhkaiseminen, taivuttaminen tai murskaaminen voi olla vaarallista. Pyydä tällaisissa tapauksissa ohjeita Dellin tekniseltä tuelta. Katso <https://www.dell.com/support>.

- Käytä ainoastaan alkuperäisiä akkuja, joita on saatavilla osoitteesta <https://www.dell.com> ja Dellin valtuutetuilta kumppaneilta ja jälleenmyyjiltä.

## Akun irrottaminen

1. Noudata [Ennen kuin avaat tietokoneen kannen](#) -kohdan menettelyä.
2. Irrota seuraavat:
  - a. SD-kortti
  - b. akkutilan kansi
3. Kuusikennoisen akun irrottaminen:
  - a. Irrota akun kaapeli akun liitännästä [1].
  - b. Irrota kolme M2.5x3.0 -ruuvia, joilla akku on kiinnitetty järjestelmään [2].
  - c. Irrota akku järjestelmästä [3].

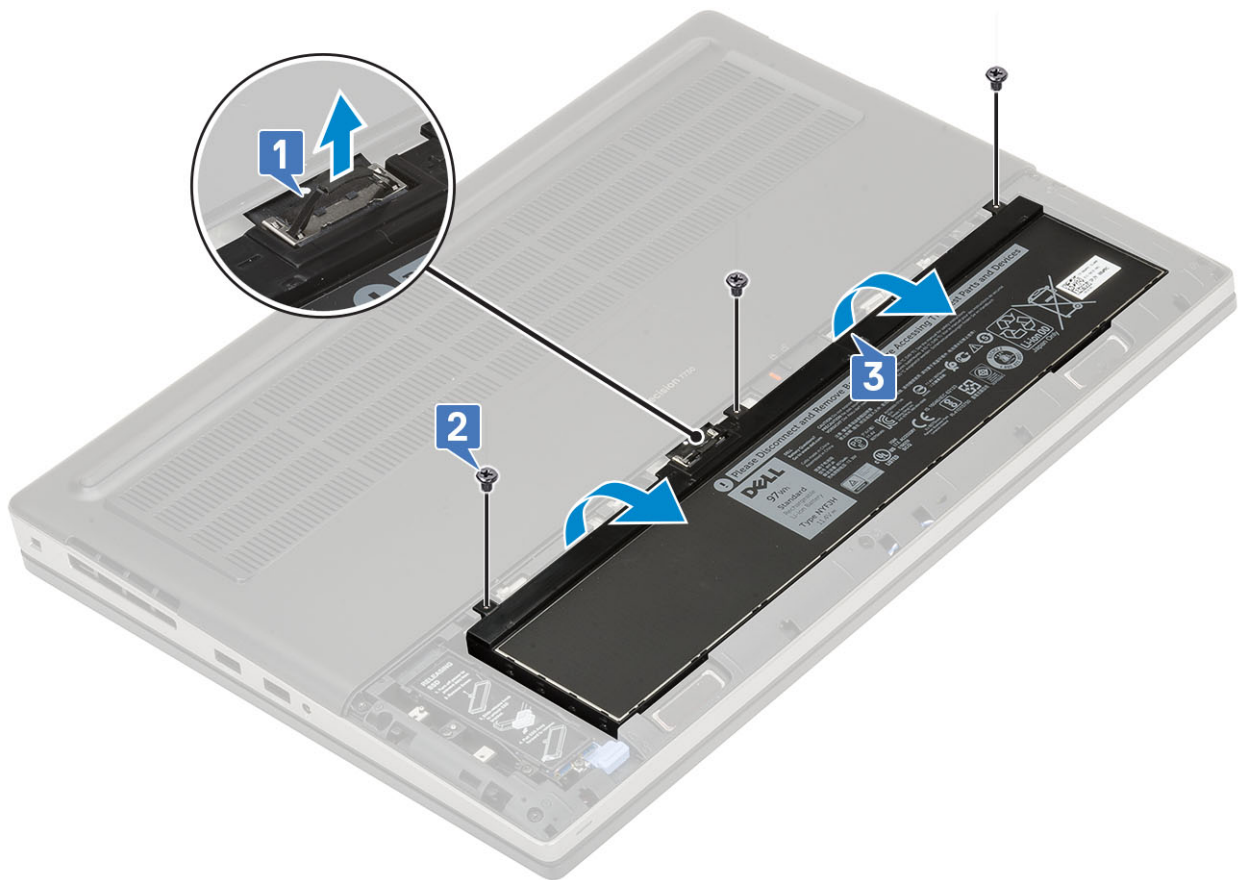

4. Neljäkennoisen akun irrottaminen:
  - a. Irrota akun kaapeli akun liitännästä [1].
  - b. Irrota kaksi M2.5x3.0 -ruuvia, joilla akku on kiinnitetty järjestelmään [2].
  - c. Irrota akku järjestelmästä [3].

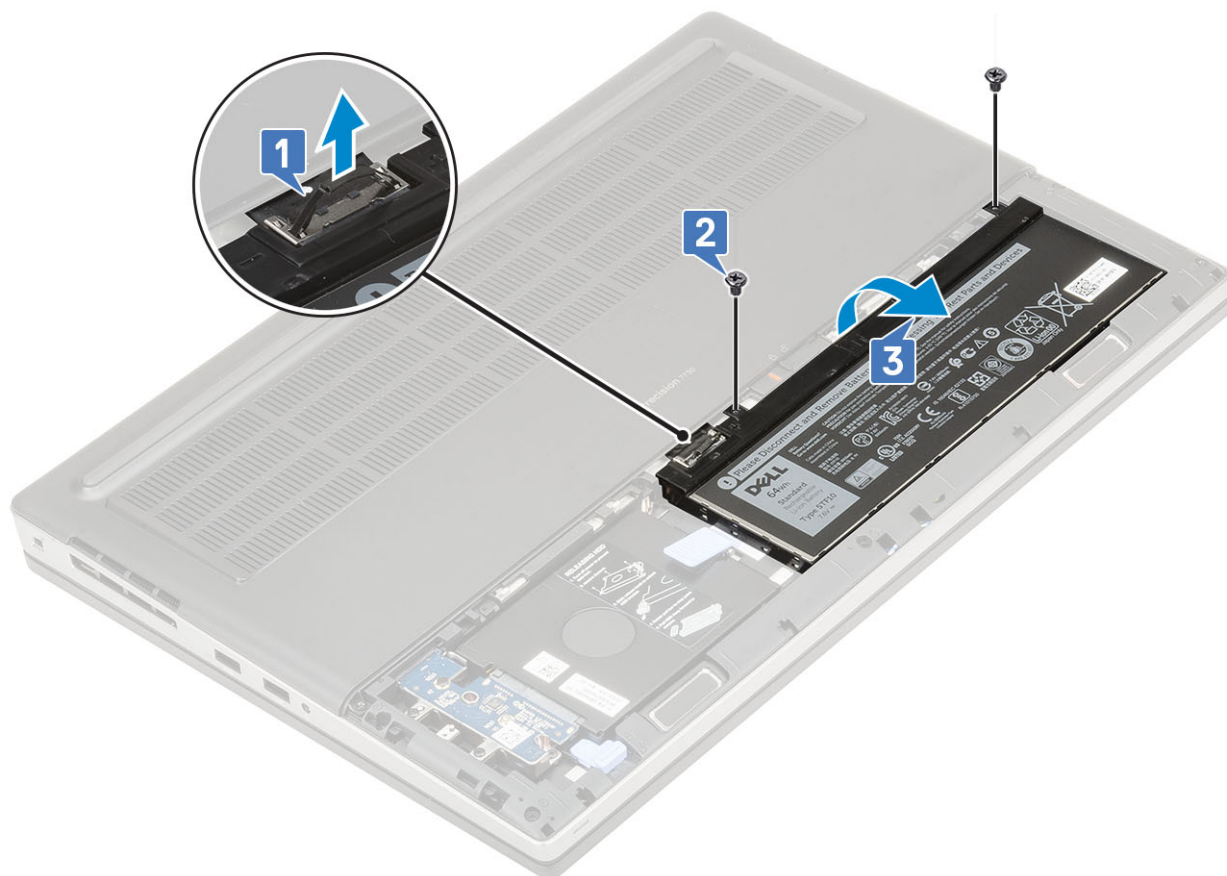

## Akun asentaminen

1. Kuusikennoisen akun asentaminen:
  - a. Aseta akku paikalleen järjestelmään [1].
  - b. Kiinnitä akku järjestelmään kolmella M2.5x3.0 -ruuvilla [2].
  - c. Kytke akkukaapeli akun liitântään [3].



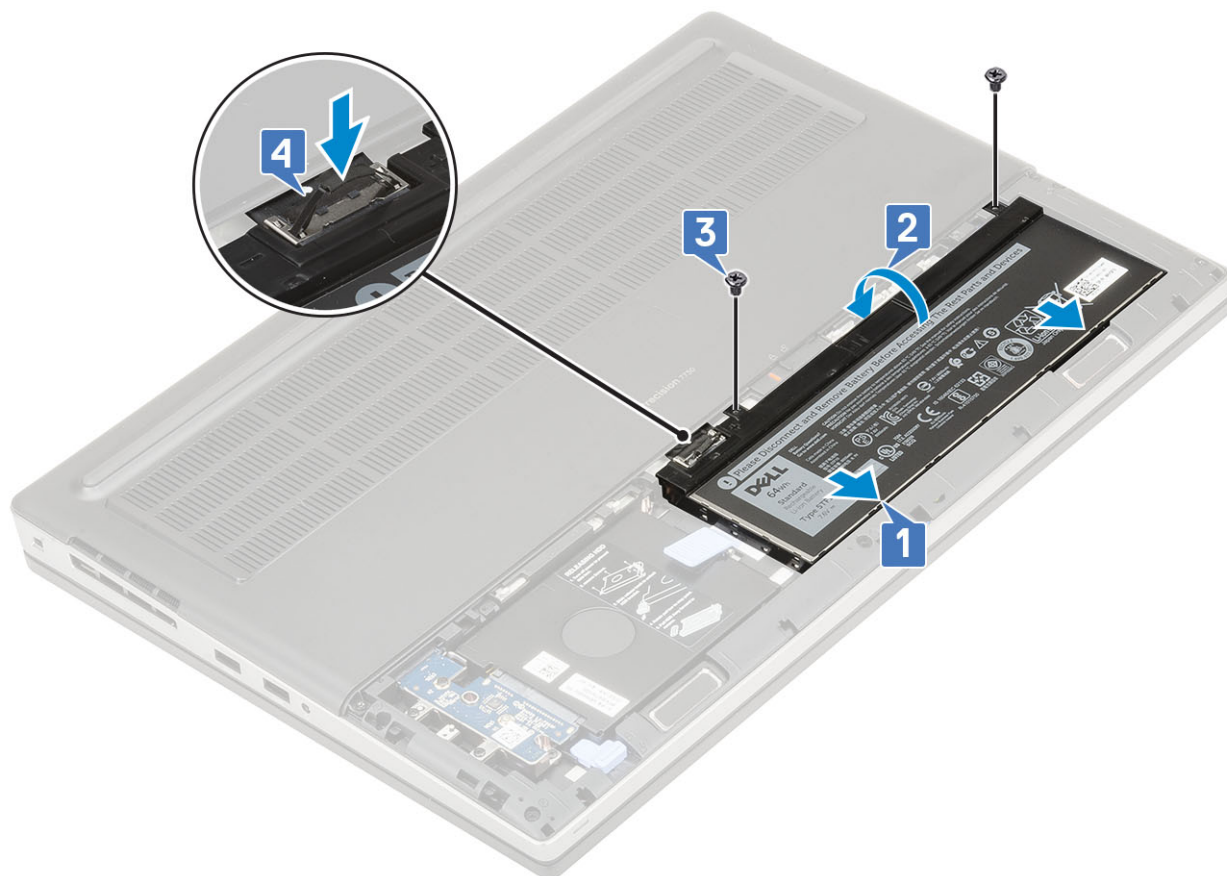

3. Asenna seuraavat:
  - a. akkutilan kansi
  - b. SD-kortti
4. Noudata [Tietokoneen sisällä työskentelyn jälkeen](#) -kohdan ohjeita.

## Kiintolevy

### Kiintolevykokoontamon irrottaminen

1. Noudata [Ennen kuin avaat tietokoneen kannen](#) -kohdan menettelyä.
2. Irrota seuraavat:
  - a. SD-kortti
  - b. akkutilan kansi
3. Kiintolevykokoontamon irrottaminen:
  - a. Työnnä kiintolevyn vapautussalpa vapautusasentoon [1].
  - b. Irrota neljä M2.5x3.0 -ruuvia, joilla kiintolevykokoontamo kiinnittyy järjestelmään [2].
  - c. Käännä kiintolevykokoontamon päädyssä oleva kieleke ylös [3].
  - d. Nosta kiintolevykokoontamo pois järjestelmästä [4].

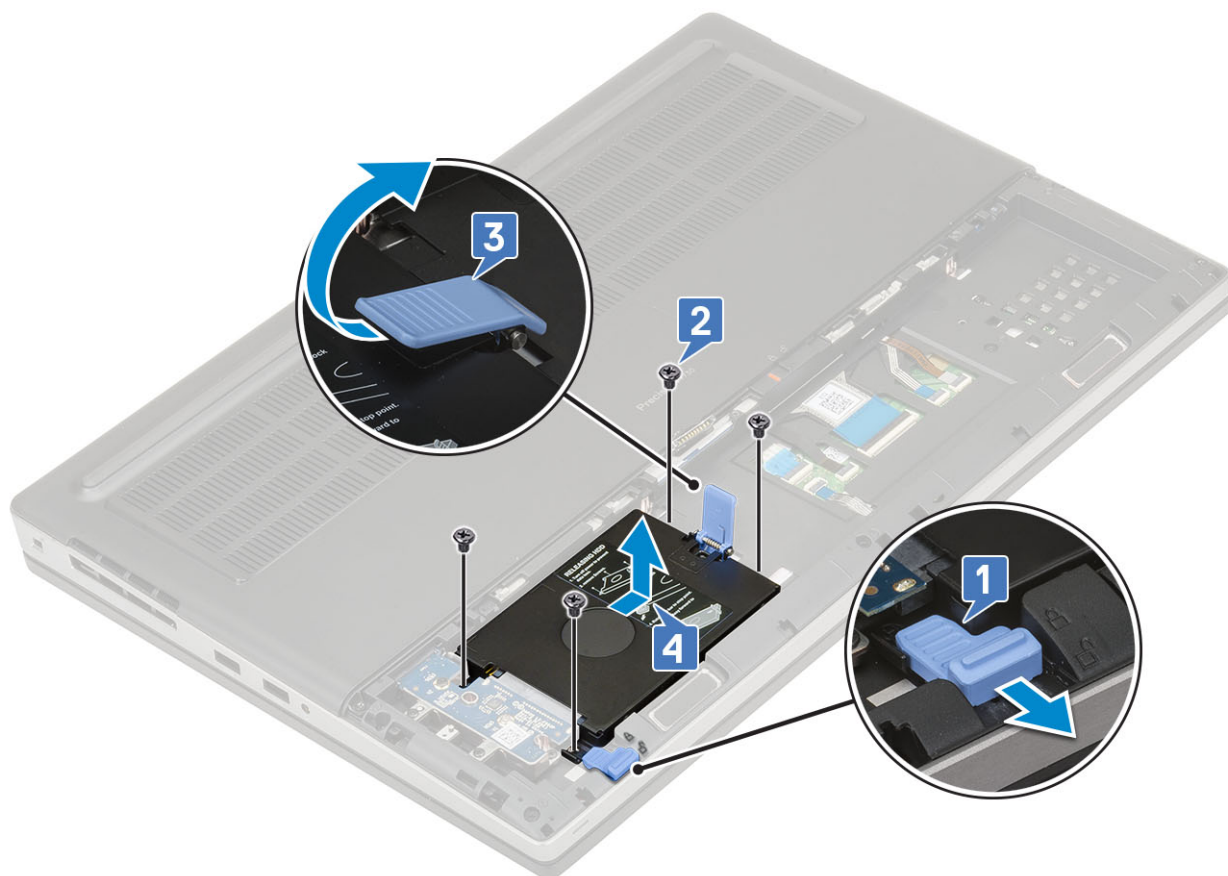

- e. Irrota neljä M3.0x3.0 -ruuvia, jotka kiinnittävät kiintolevykokoelman kiinnikkeeseensä.
- f. Irrota kiintolevy kiinnikkeestä.

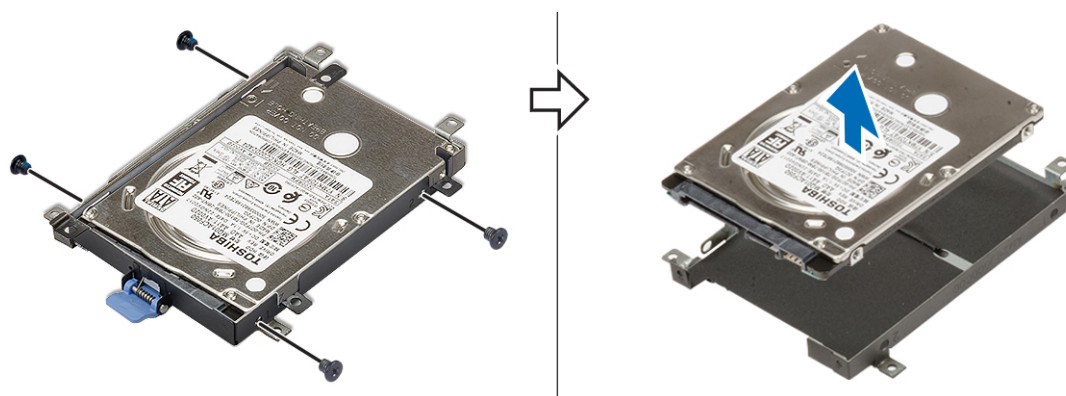

## Kiintolevykokoelman asentaminen

1. Kiintolevykokoelman asentaminen:
  - a. Aseta kiintolevy kiintolevyn kiinnikkeeseen ja kiinnitä neljä M3.0x3.0 -ruuvia, joilla kiintolevy kiinnitetään kiintolevyn kiinnikkeeseen.

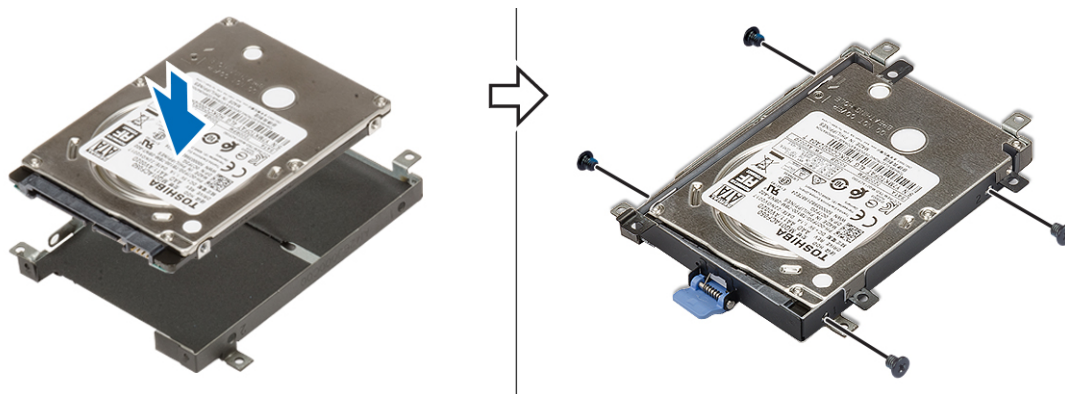

- b. Aseta kiintolevykokoontalo paikalleen järjestelmään [1].
- c. Käännä kiintolevykokoontalon päädystä oleva kieleke alas [2].
- d. Kiinnitä neljä M2.5x3.0 -ruuvia, joilla kiintolevykokoontalo kiinnittyy järjestelmään [3].
- e. Työnnä kiintolevyn vapautussalpa lukitusasentoon [4].

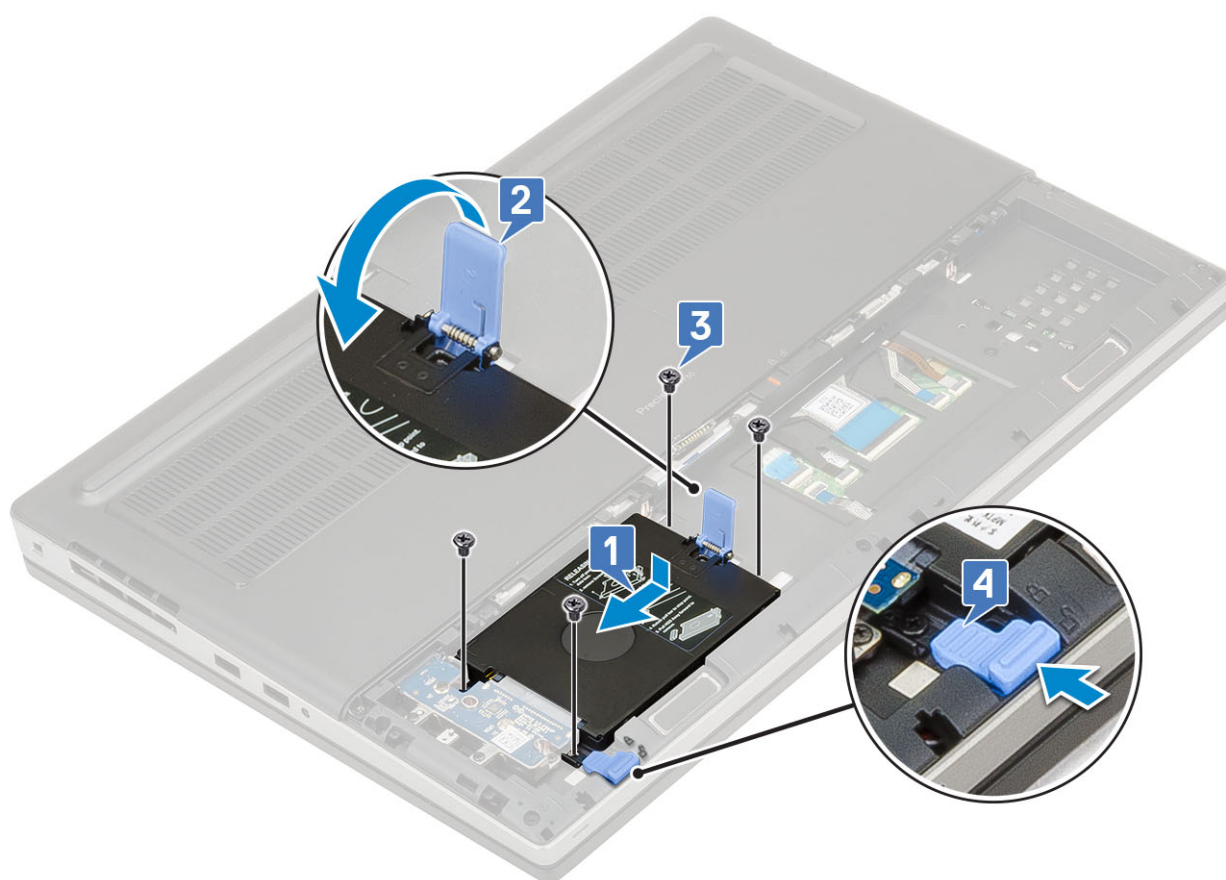

2. Asenna seuraavat:
  - a. akkutilan kansi
  - b. SD-kortti
3. Noudata [Tietokoneen sisällä työskentelyn jälkeen](#) -kohdan ohjeita.

## Kiintolevyn sovitinlevy

### Kiintolevyn sovitinlevyn irrottaminen

1. Noudata [Ennen kuin avaat tietokoneen kannen](#) -kohdan ohjeita.
2. Irrota seuraavat:

- a. SD-kortti
  - b. akkutilan kansi
  - c. Kiintolevy
3. Kiintolevyn sovitinlevyn irrottaminen:
- a. Irrota yksi M2.0x3.0- ja yksi M2.0x5.0 -ruuvi, joilla kiintolevyn sovitinlevy kiinnittyy pidikkeeseensä [1].
  - b. Irrota kiintolevyn sovitinlevy järjestelmästä [2].
  - c. Irrota kolme M2.0x3.0 -ruuvia, joilla kiintolevyn sovitinlevyn pidike kiinnittyy järjestelmään [3].
  - d. Irrota kiintolevyn sovitinlevyn pidike järjestelmästä [4].

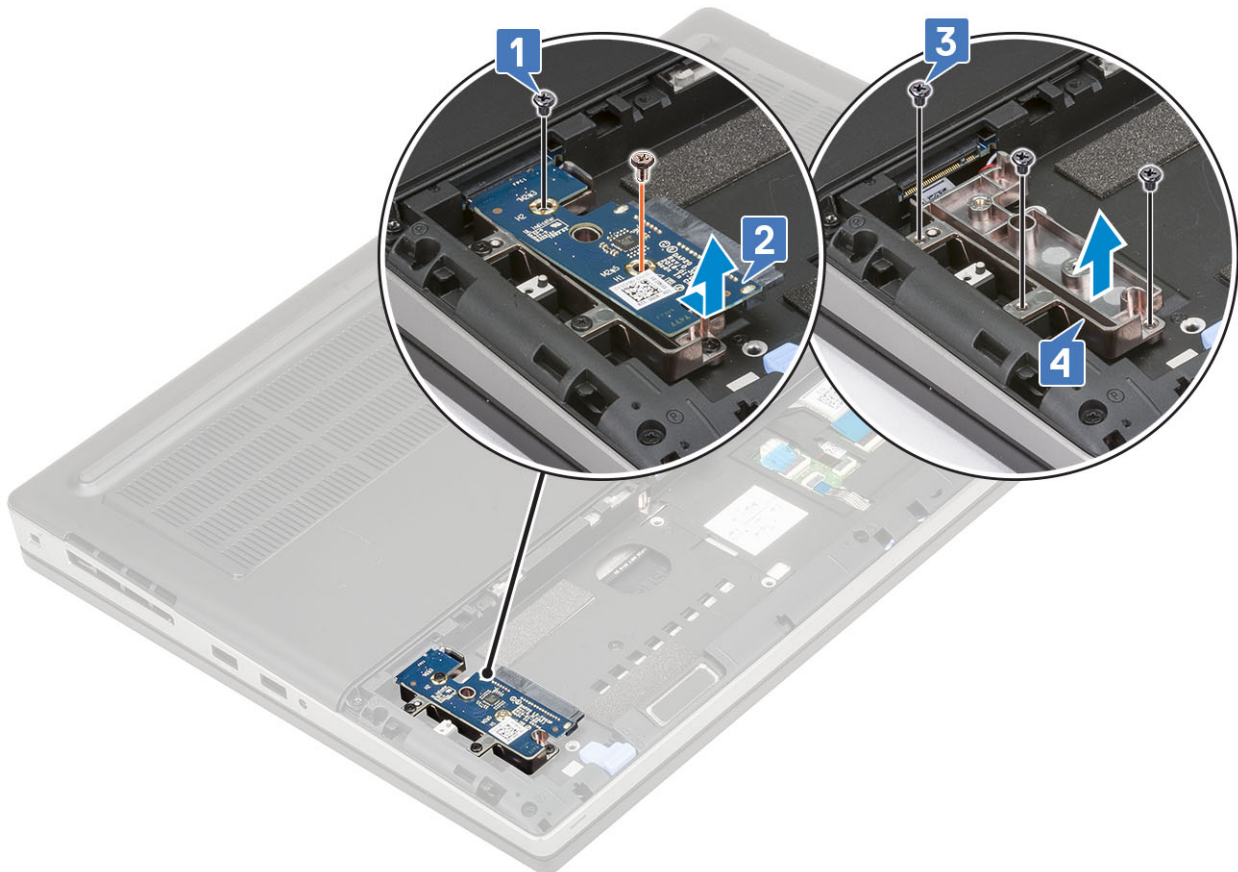

## Kiintolevyn sovitinlevyn asentaminen

1. Kiintolevyn sovitinlevyn asentaminen:
- a. Kohdista kiintolevyn sovitinlevyn pidike paikkaansa järjestelmässä [1].
  - b. Asenna kolme M2.0x3.0 -ruuvia, joilla kiintolevyn sovitinlevy kiinnittyy järjestelmään [2].
  - c. Aseta kiintolevyn sovitinlevy pidikkeeseensä [3].
  - d. Asenna yksi M2.0x3.0- ja yksi M2.0x5.0-ruuvi kiinnittääksesi kiintolevyn sovitinlevyn kiintolevyn sovitinlevyn pidikkeeseen [4].

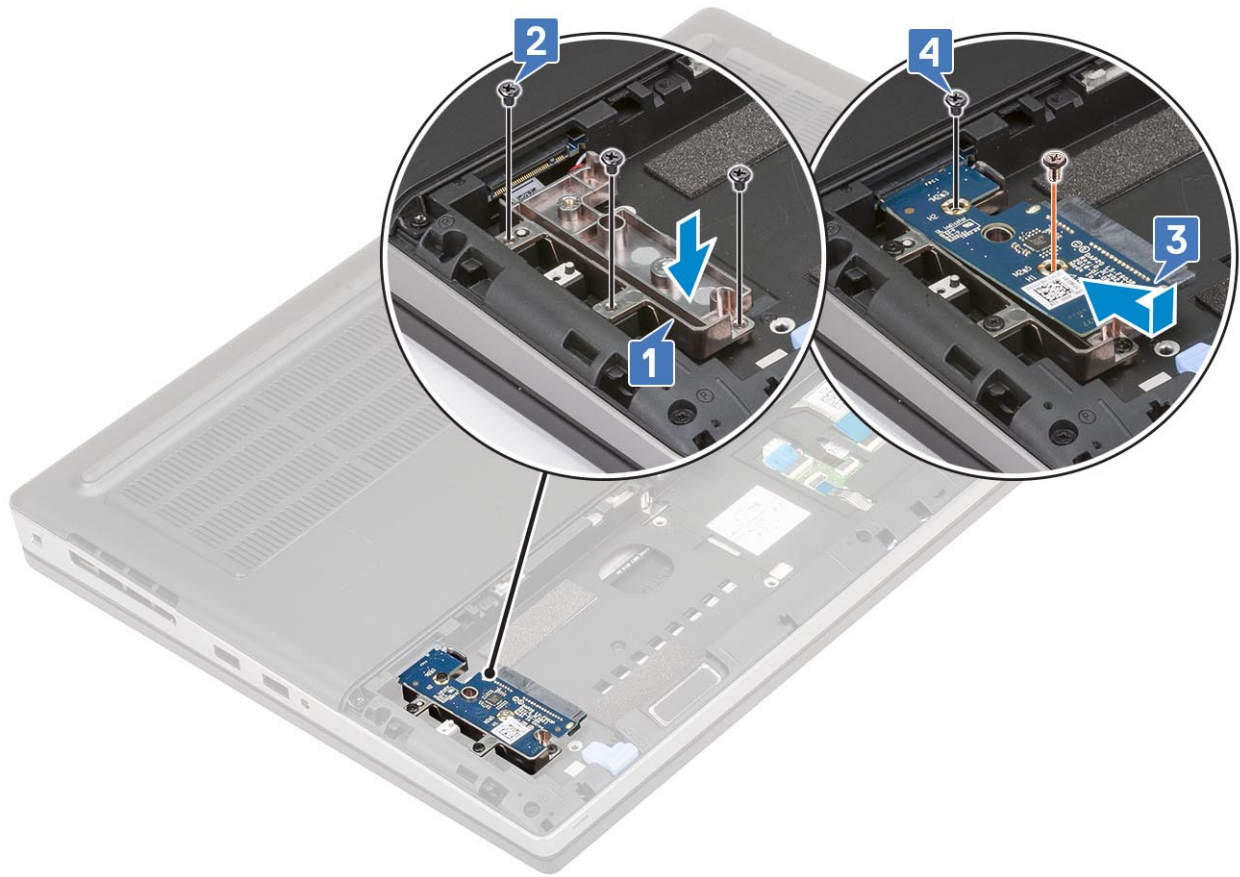

2. Asenna seuraavat:
  - a. Kiintolevy
  - b. akkutilan kansi
  - c. SD-kortti
3. Noudata [Tietokoneen sisällä työskentelyn jälkeen](#) -kohdan ohjeita.

## Näppäimistön ristikko ja näppäimistö

### Näppäimistön irrottaminen

1. Noudata [Ennen kuin avaat tietokoneen kannen](#) -kohdan ohjeita.
2. Irrota seuraavat:
  - a. SD-kortti
  - b. akkutilan kansi
  - c. Akku
3. Näppäimistön irrottaminen:
  - a. Nosta salpaa ja irrota näppäimistön kaapeli, sormenjälkilukijan kaapeli ja sormenjälkilukijan painikkeen kaapeli emolevyn liitännöistä.

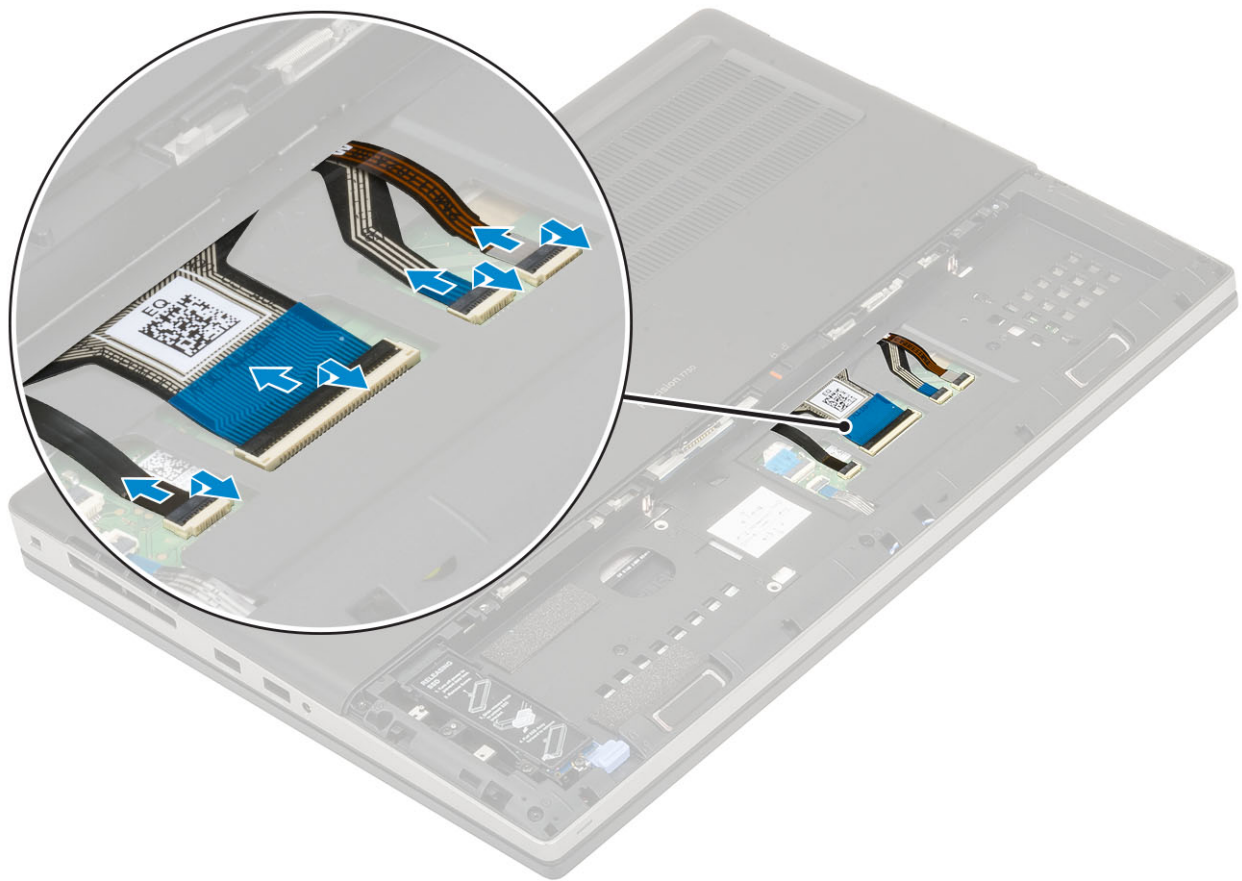

- b. Käännä järjestelmä ja avaa se 90 asteen kulmaan.
- c. Kankea näppäimistön ristikköä muovipuikolla. Aloita yläreunan syvennyksistä [1, 2] ja jatka kohti näppäimistön ristikon sivuja ja alareunaa.



d. Nosta näppäimistön ristikko pois järjestelmästä.

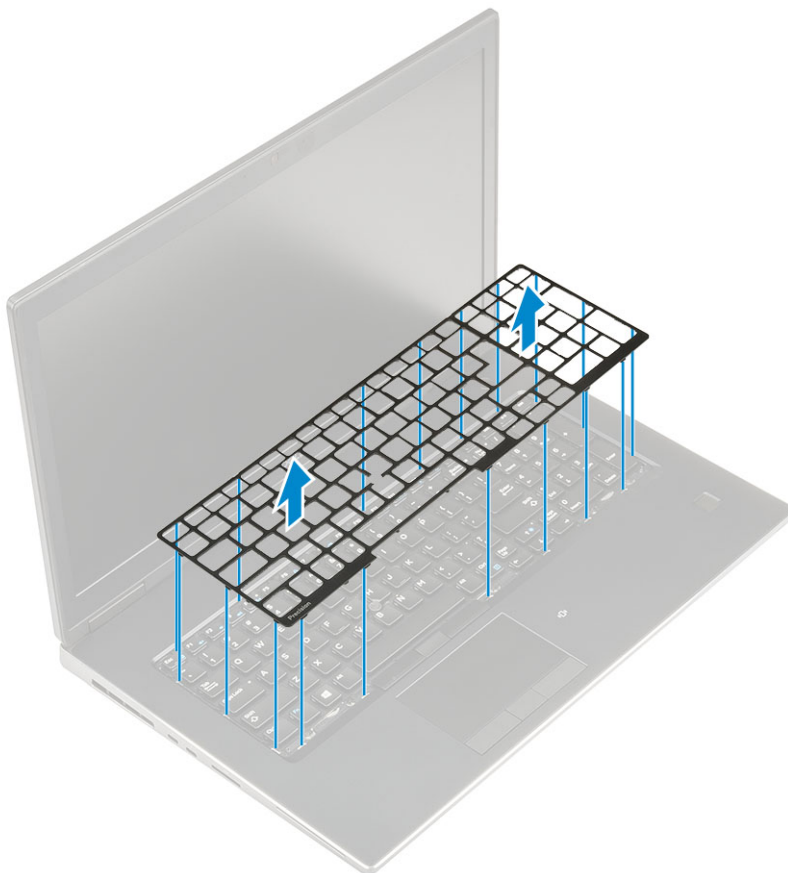

e. Irrota viisi M2.0x2.5 -ruuvia, joilla näppäimistö on kiinnitetty kämmentukeen [1].

f. Kankea näppäimistöä ensin alareunasta ja sitten sivuistaan [2, 3, 4].

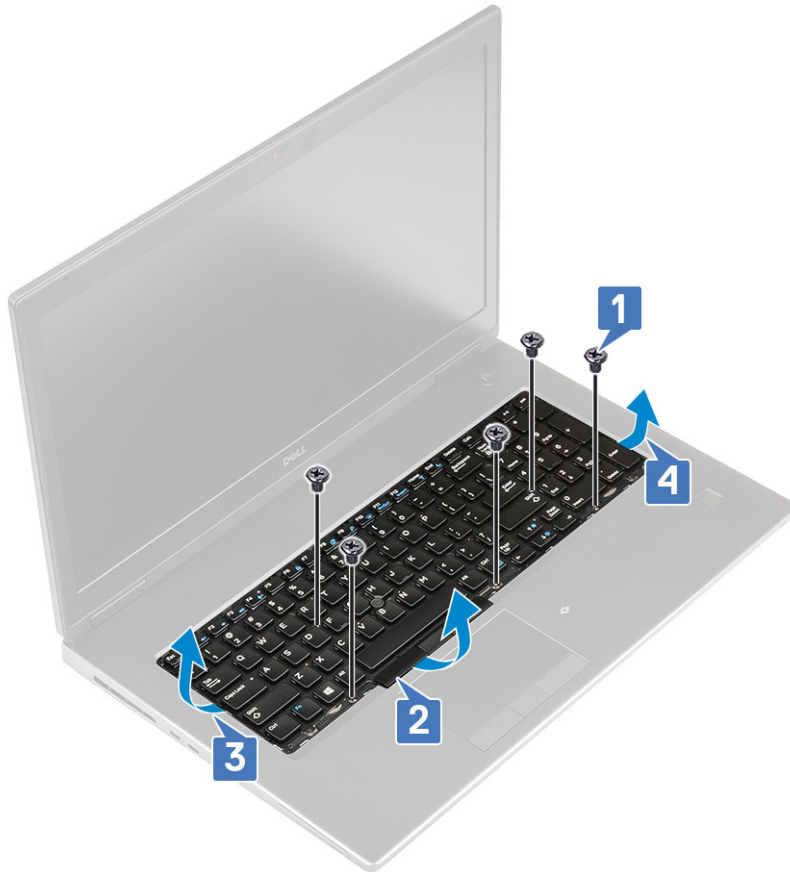

g. Vedä ja irrota näppäimistö järjestelmästä.



## Näppäimistön asentaminen

1. Näppäimistön asentaminen:
  - a. Kohdista näppäimistö ja reititä kaapelit näppäimistötilan pohjaan.



- b. Kohdista näppäimistö näppäimistötilaan ja paina sen vasenta, oikeaa ja alareunaa [1, 2, 3].
    - c. Asenna viisi M2.0x2.5 -ruuvia, joilla näppäimistö kiinnitetään kämmentukeen [4].

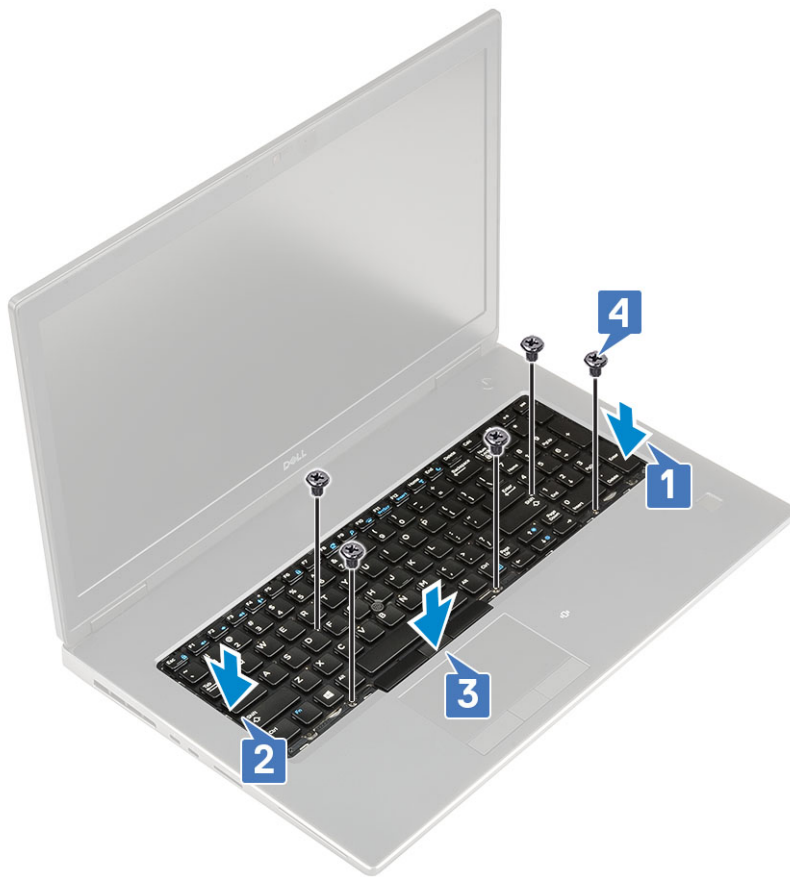

d. Kohdista näppäimistön ristikko näppäimistöön ja napsauta se paikalleen.

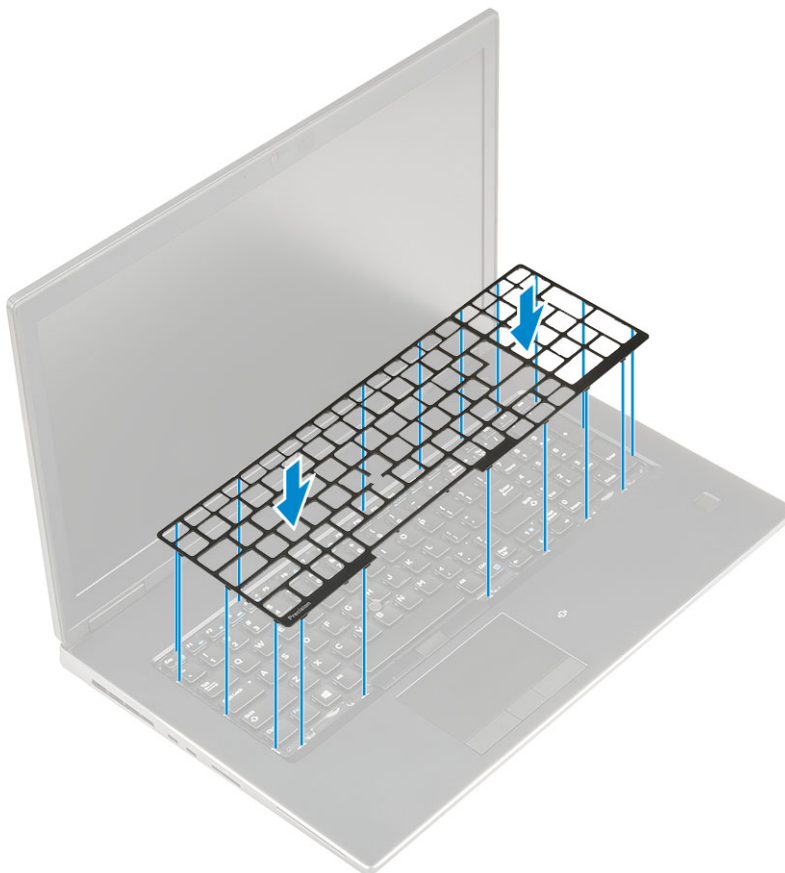

e. Käännä järjestelmä 90°:n kulmaan, jotta pääset käsiksi näppäimistön kaapeleihin.

- f. Kytke näppäimistön kaapeli, sormenjälkilukijan kaapeli ja sormenjälkilukijan painikkeen kaapeli emolevyn liittimiin.

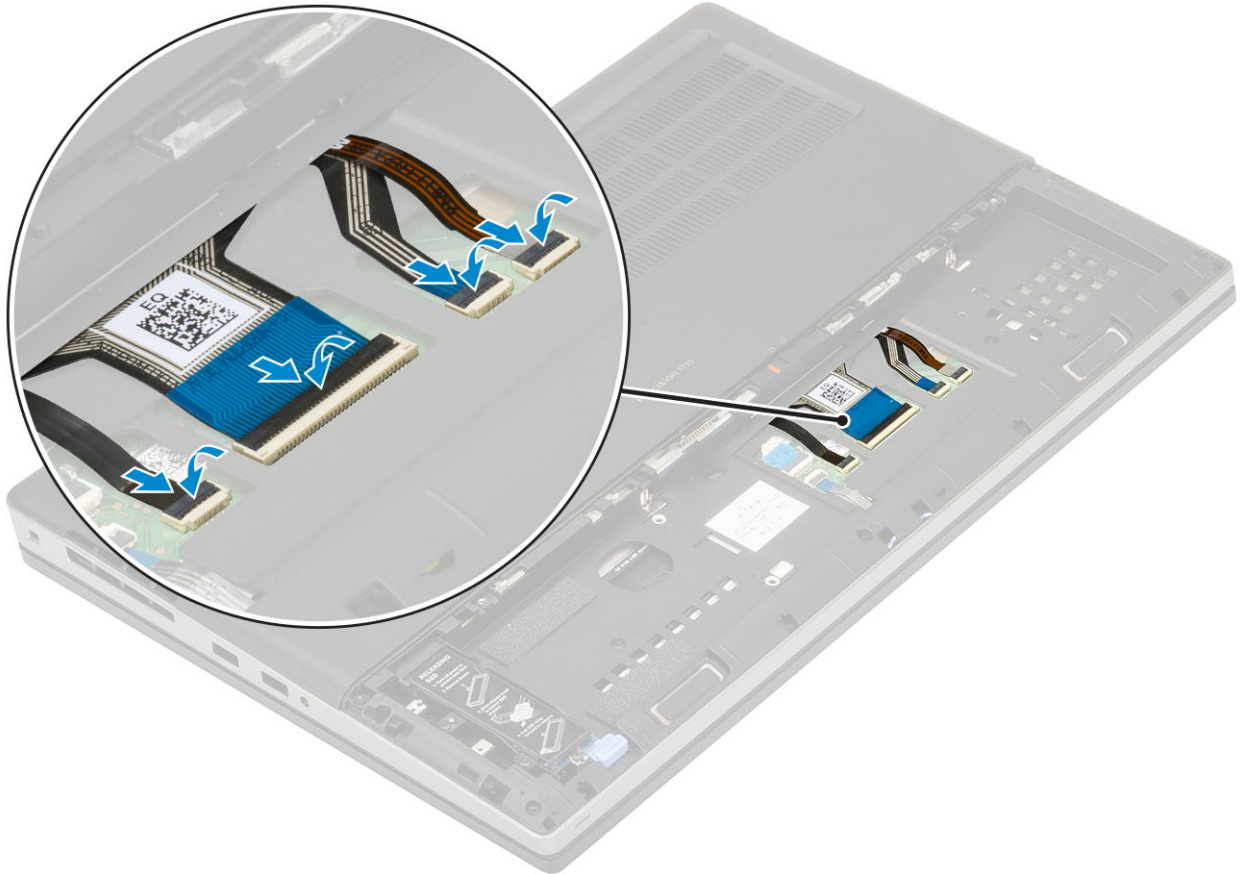

**HUOMAUTUS:** Varmista, että taitat näppäimistön datakaapelin täsmällisesti kohdalleen.

2. **HUOMAUTUS:** Varmista, että taitat näppäimistön datakaapelin täsmällisesti kohdalleen.
3. Asenna seuraavat:
  - a. Akku
  - b. akkutilan kansi
  - c. SD-kortti
4. Noudata [Tietokoneen sisällä työskentelyn jälkeen](#) -kohdan ohjeita.

## Rungon suojus

### Rungon suojuksen irrottaminen

1. Noudata [Ennen kuin avaat tietokoneen kannen](#) -kohdan menettelyä.
2. Irrota seuraavat:
  - a. SD-kortti
  - b. akkutilan kansi
  - c. Akku
3. Rungon suojuksen irrottaminen:
  - a. Irrota kaksi ruuvia (M2.5x5.0), joilla rungon suojus on kiinnitetty järjestelmään [1].
  - b. Irrota rungon suojus työntämällä kumijalkoja järjestelmän takaosaa kohti ja nosta rungon suojus sitten irti järjestelmästä [2].

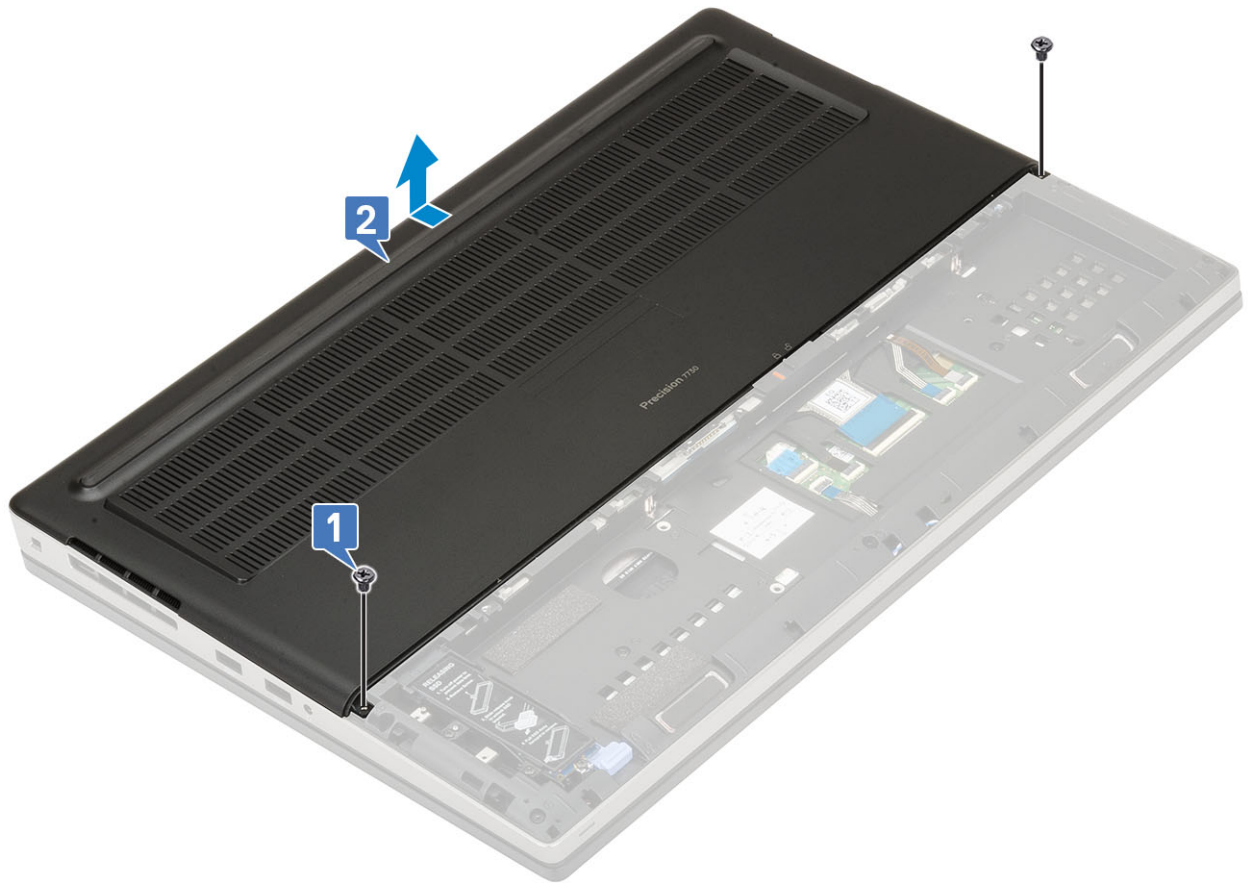

## Rungon suojuksen asentaminen

1. Rungon suojuksen asentaminen:
  - a. Työnnä rungon suojus paikoilleen ja kohdista ruuvinreiät järjestelmän kanssa [1].
  - b. Asenna kaksi ruuvia (M2.5x5.0), joilla rungon suojus kiinnittyy järjestelmään [2].

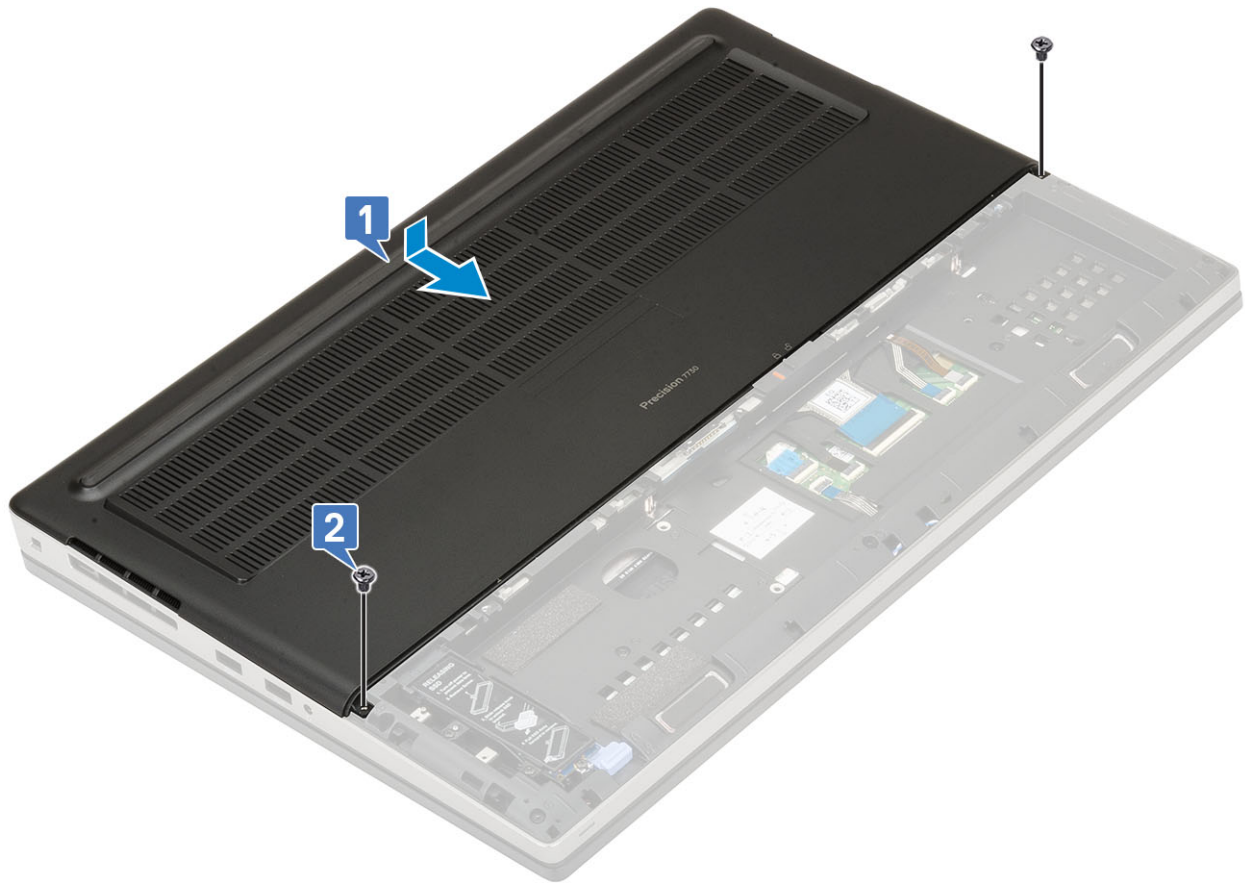

2. Asenna seuraavat:
  - a. Akku
  - b. akkutilan kansi
  - c. SD-kortti
3. Noudata [Tietokoneen sisällä työskentelyn jälkeen](#) -kohdan ohjeita.

## Muistimoduulit

### Ensisijaisen muistimoduulin irrottaminen

1. Noudata [Ennen kuin avaat tietokoneen kannen](#) -kohdan menettelyä.
2. Irrota seuraavat:
  - a. SD-kortti
  - b. akkutilan kansi
  - c. Akku
  - d. Rungon suojus
3. Ensisijaisen muistimoduulin irrottaminen:
  - a. Kankea muistimoduulin kiinnittimet auki siten, että se ponnahtaa ylös.
  - b. Nosta muistimoduuli ylös ja irrota se järjestelmästä.

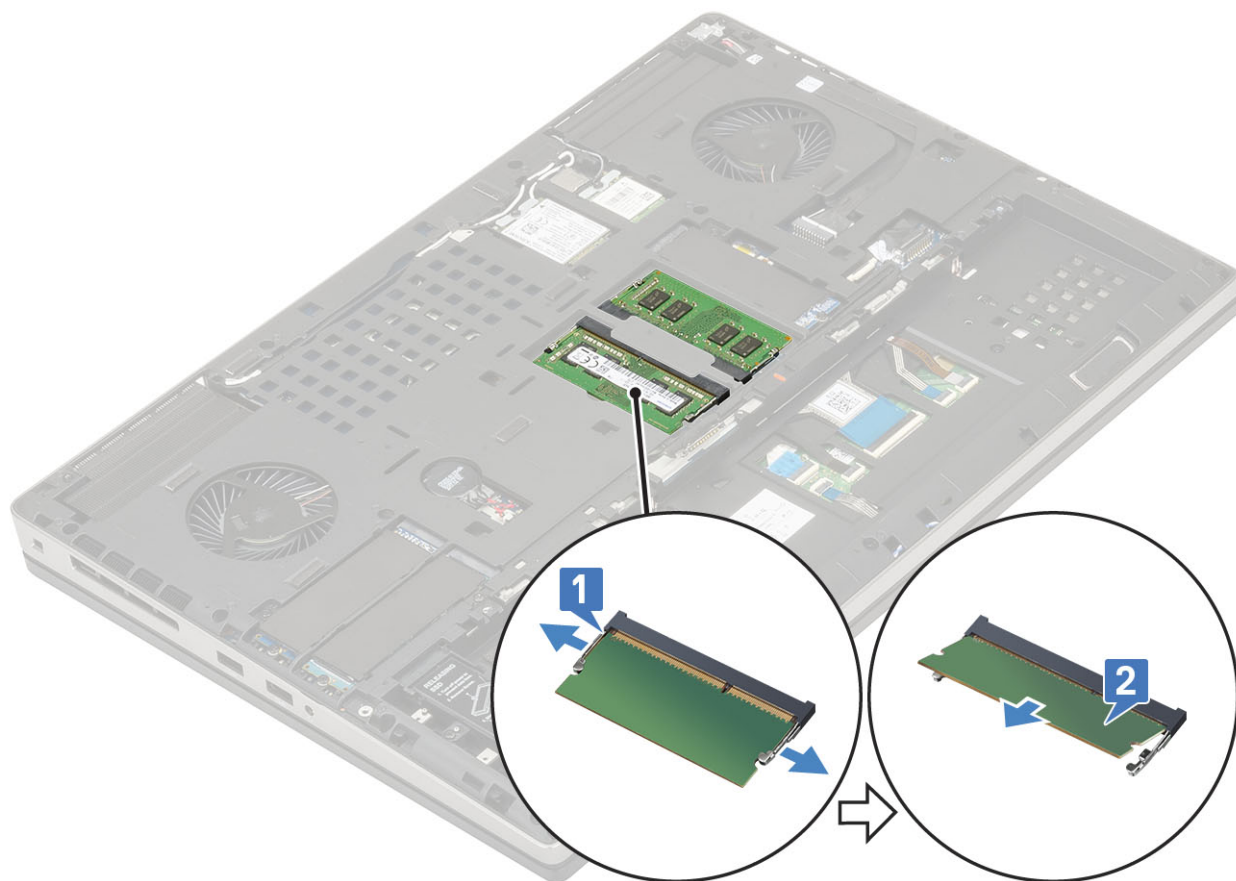

## Ensisijaisen muistimoduulin asentaminen

1. Ensisijaisen muistimoduulin asentaminen:
  - a. Aseta muistimoduuli muistikantaan.
  - b. Kiinnitä muistikampa emolevyyn painamalla kiinnikkeitä.

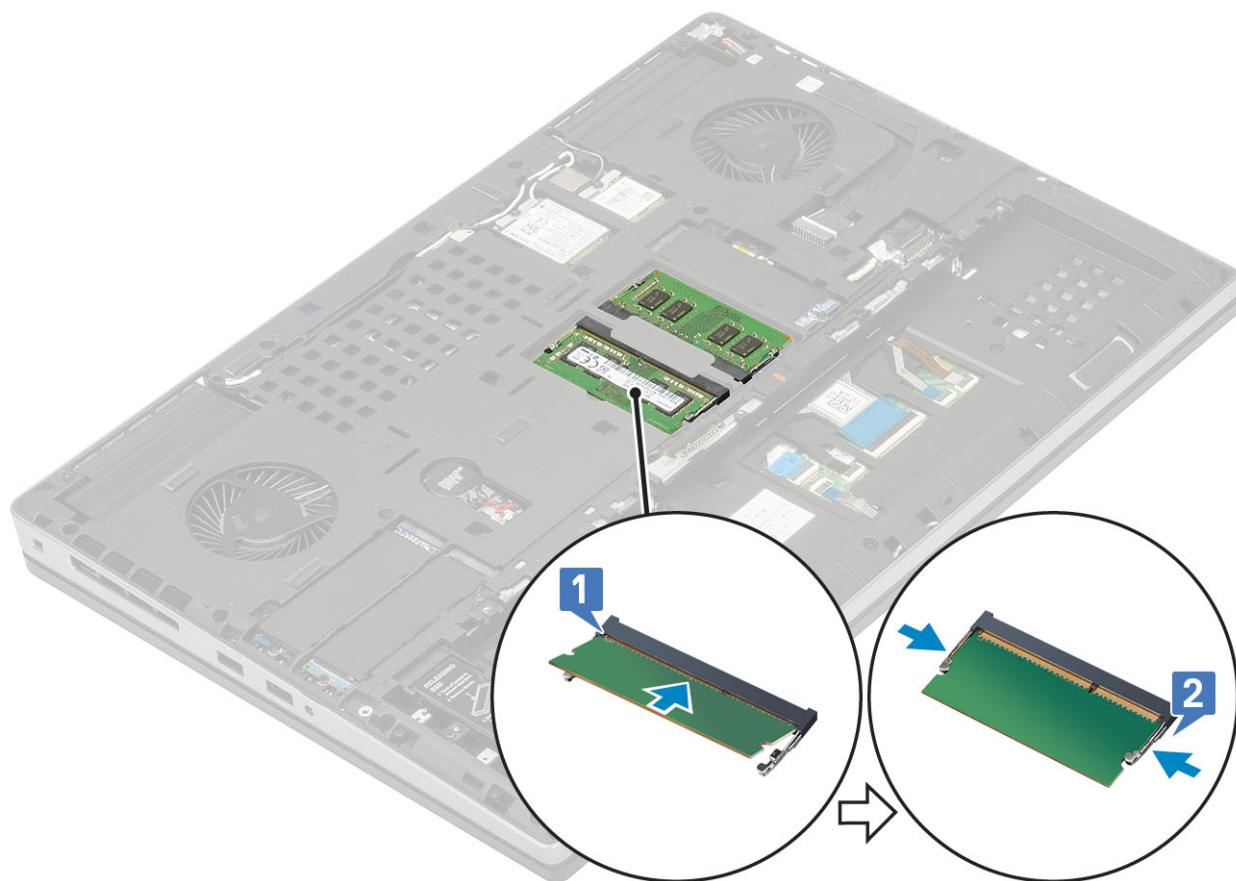

2. Asenna seuraavat:
  - a. [Rungon suojus](#)
  - b. [Akku](#)
  - c. [akkutilan kansi](#)
  - d. [SD-kortti](#)
3. Noudata [Tietokoneen sisällä työskentelyn jälkeen](#) -kohdan ohjeita.

## Toissijaisen muistimoduulin irrottaminen

1. Noudata [Ennen kuin avaat tietokoneen kannen](#) -kohdan menettelyä.
2. Irrota seuraavat:
  - a. [SD-kortti](#)
  - b. [akkutilan kansi](#)
  - c. [Akku](#)
  - d. [näppäimistö](#)
3. Toissijaisen muistimoduulin irrottaminen:
  - a. Irrota M2.0x3.0 -ruuvi, jolla muistin suojus on kiinnitetty [1].
  - b. Vedä ja nosta muistin suojus irti järjestelmän muistimoduulista [2].
  - c. Kankea muistimoduulin kiinnittimet auki siten, että se ponnahtaa ylös [3].
  - d. Nosta muistimoduuli ulos järjestelmästä [4].

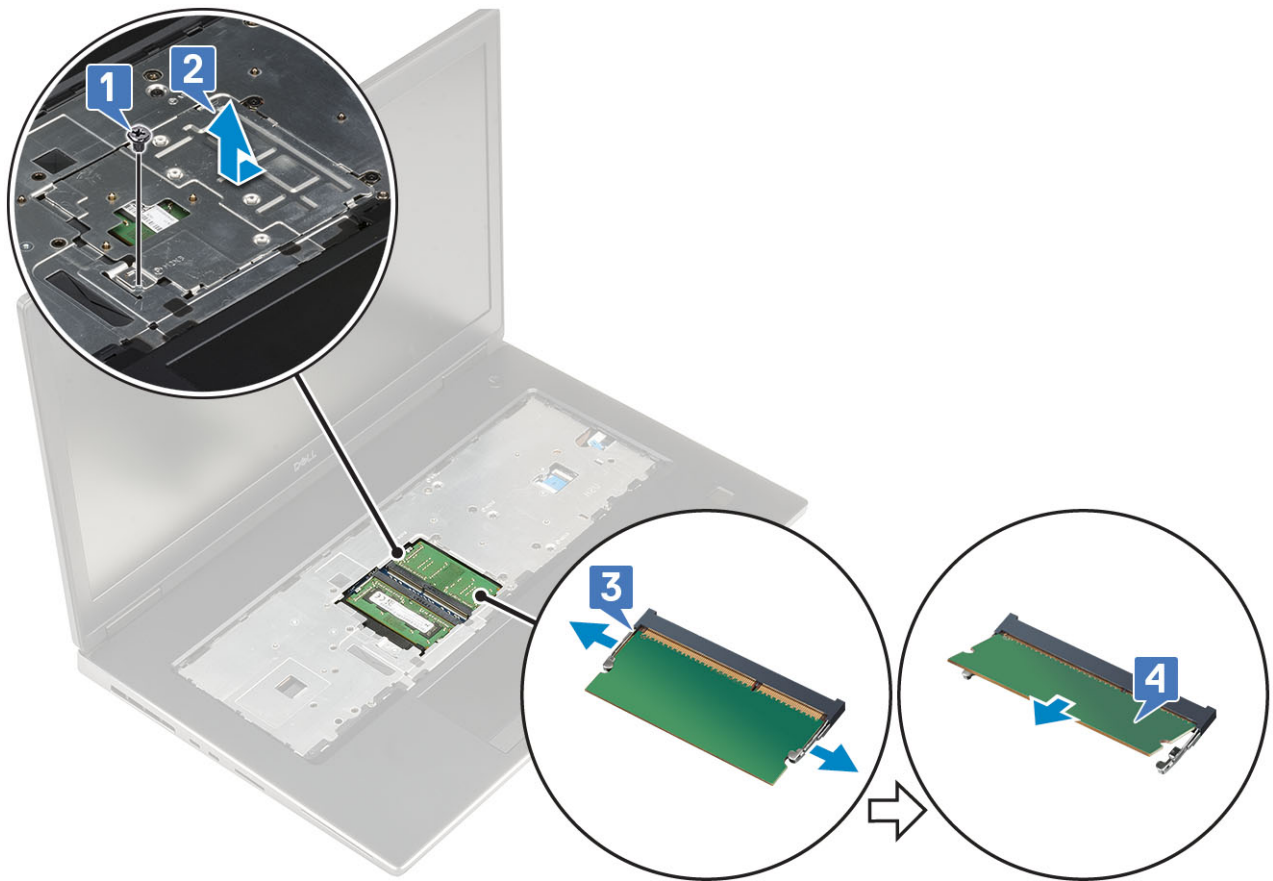

**HUOMAUTUS:** Toista vaiheet (c) ja (d), jos järjestelmässä on toinen muistimoduuli.

## Toissijaisen muistimoduulin asentaminen

1. Toissijaisen muistimoduulin asentaminen:
  - a. Aseta muistimoduuli muistikantaan [1].
  - b. Kiinnitä muistimoduuli emolevyyn painamalla kiinnikkeitä [2].
  - c. Työnnä muistin suojus muistimoduulin päälle [3].
  - d. Asenna yksi M2.0x3.0 -ruuvi, jolla muistimoduulin suojus kiinnittyy muistimoduuliin [4].

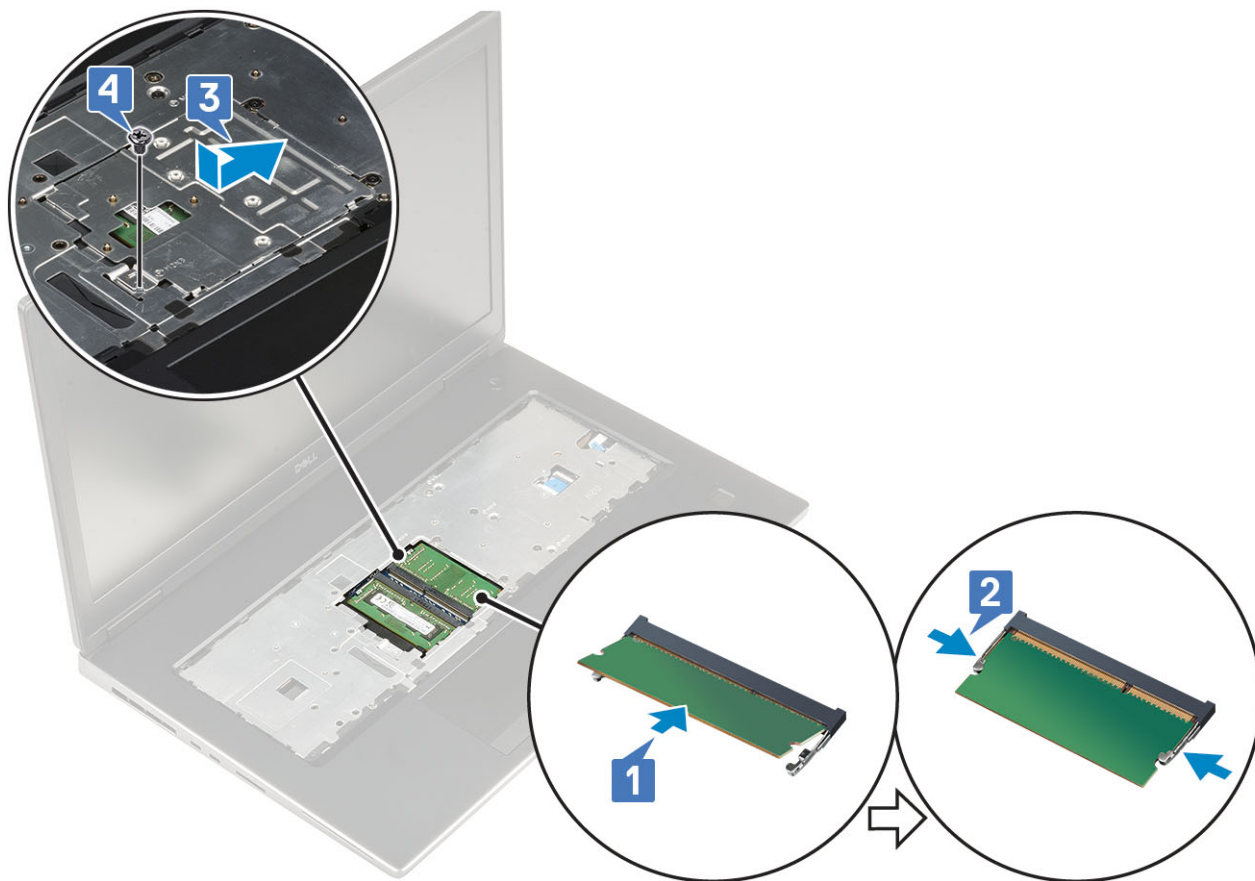

2. Asenna seuraavat:
  - a. näppäimistö
  - b. Akku
  - c. akkutilan kansi
  - d. SD-kortti
3. Noudata [Tietokoneen sisällä työskentelyn jälkeen](#) -kohdan ohjeita.

## WWAN-kortti

### WWAN-kortin irrottaminen

1. Noudata [Ennen kuin avaat tietokoneen kannen](#) -kohdan menettelyä.
2. Irrota seuraavat:
  - a. SD-kortti
  - b. akkutilan kansi
  - c. Akku
  - d. Rungon suojus
3. WWAN-kortin irrottaminen:
  - a. Irrota M2.0x3.0 -ruuvi, jolla WWAN-kiinnike on kiinnitetty emolevyyn [1].
  - b. Irrota WWAN-antennikaapelit kiinnittävä metallikiinnike [2].
  - c. Irrota ja poista WWAN-korttiin kiinnitetyt antennikaapelit [3].
  - d. Irrota WWAN-kortti emolevyn kannasta [4].

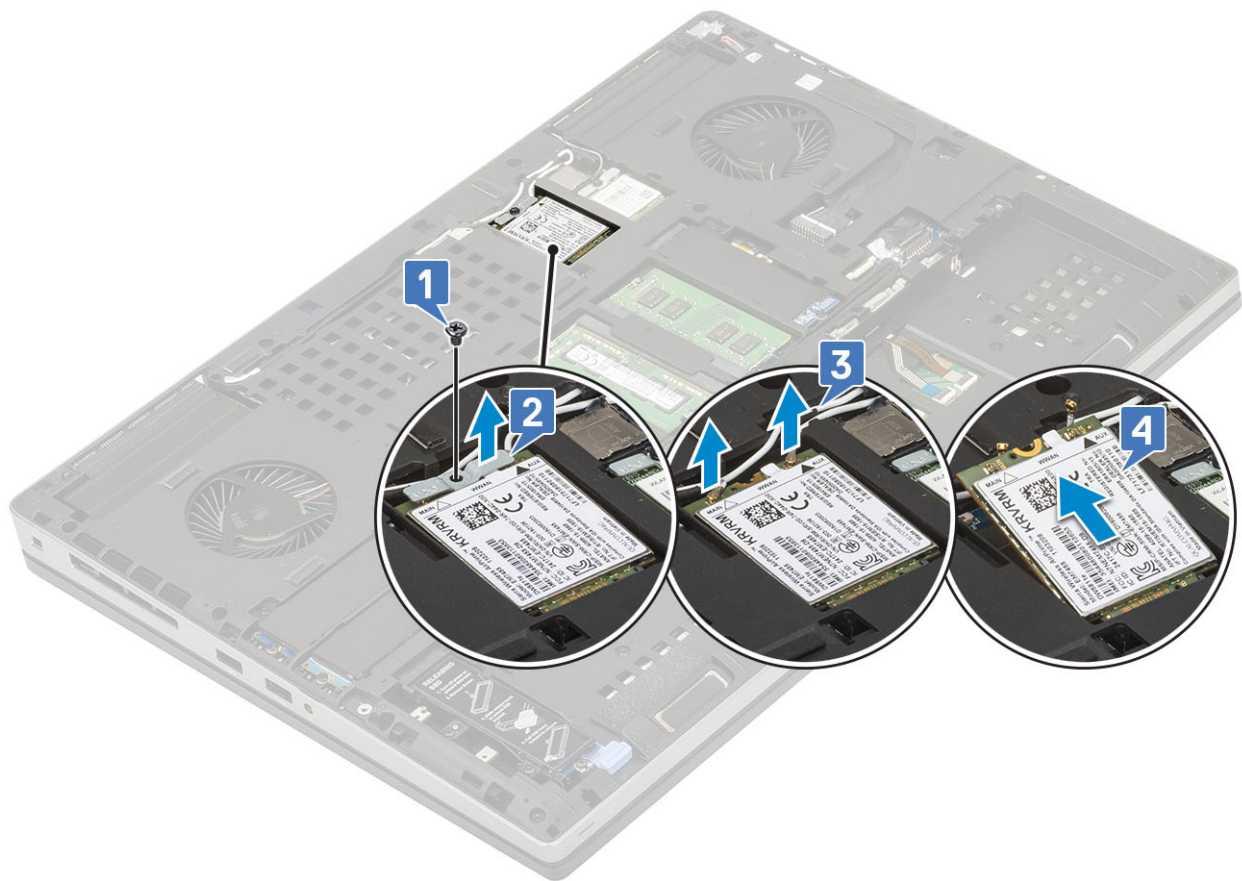

## WWAN-kortin asentaminen

1. WWAN-kortin asentaminen:
  - a. Työnnä WWAN-kortti emolevyn WWAN-korttipaikkaan [1].
  - b. Ohjaa WWAN-antennikaapelit reitityskanavan läpi.
  - c. Kytke antennikaapelit WWAN-kortin liitäntöihin [2].
  - d. Kohdista WWAN-metallikiinnike WWAN-kortin päälle ja asenna yksi M2.0x3.0 -ruuvi, jolla WWAN-metallikiinnike kiinnittyy emolevyyn [3, 4].

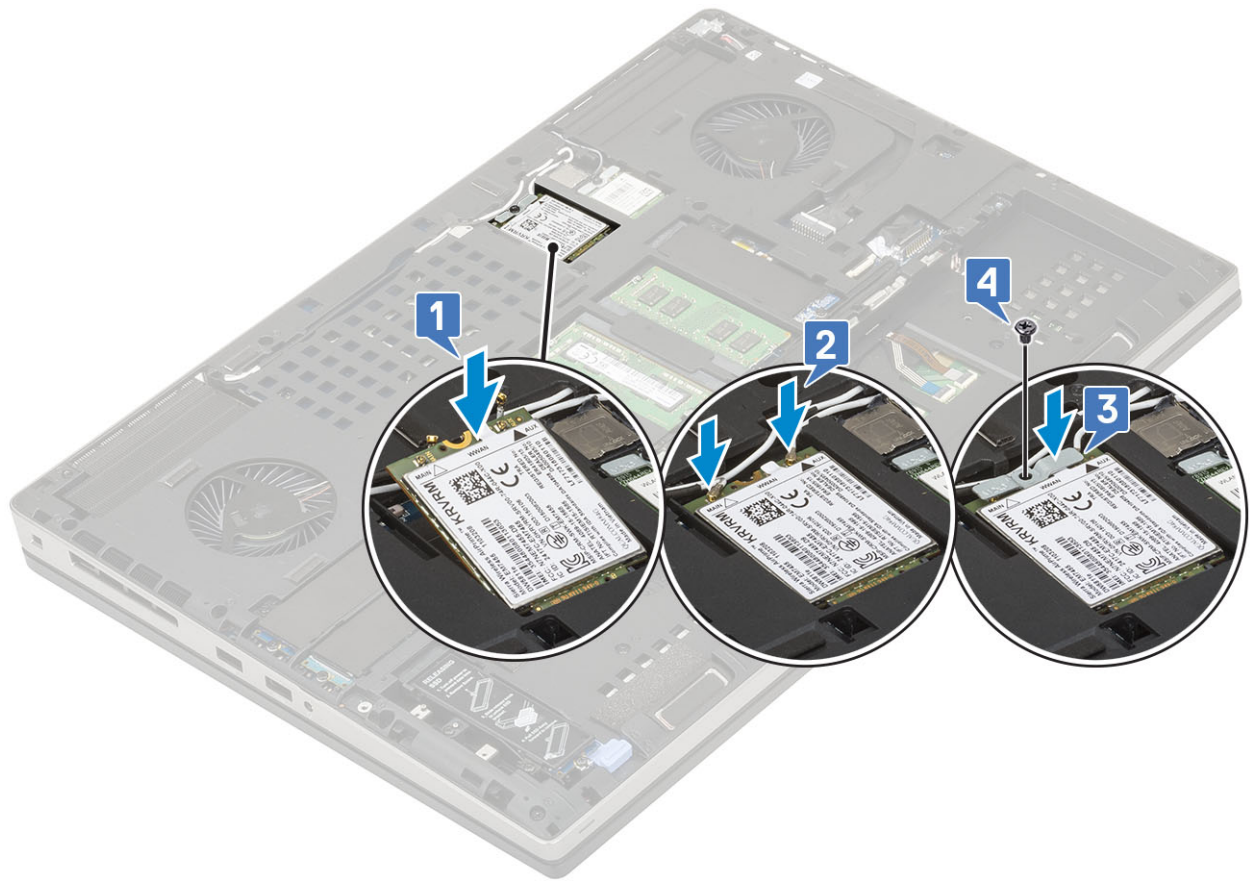

2. Asenna seuraavat:
  - a. [Rungon suojus](#)
  - b. [Akku](#)
  - c. [akkutilan kansi](#)
  - d. [SD-kortti](#)
3. Noudata [Tietokoneen sisällä työskentelyn jälkeen](#) -kohdan ohjeita.

## WLAN-kortti

### WLAN-kortin irrottaminen

1. Noudata [Ennen kuin avaat tietokoneen kannen](#) -kohdan menettelyä.
2. Irrota seuraavat:
  - a. [SD-kortti](#)
  - b. [akkutilan kansi](#)
  - c. [Akku](#)
  - d. [Rungon suojus](#)
3. WLAN-kortin irrottaminen:
  - a. Irrota M2.0x3.0 -ruuvi, jolla WLAN-kortin metallikiinnike on kiinnitetty emolevyyn [1].
  - b. Irrota WLAN-kortin antennikaapelit kiinnittävä metallikiinnike [2].
  - c. Irrota ja vapauta WLAN-korttiin kiinnitettyt antennikaapelit [3].
  - d. Irrota WLAN-kortti emolevyn kannasta [4].

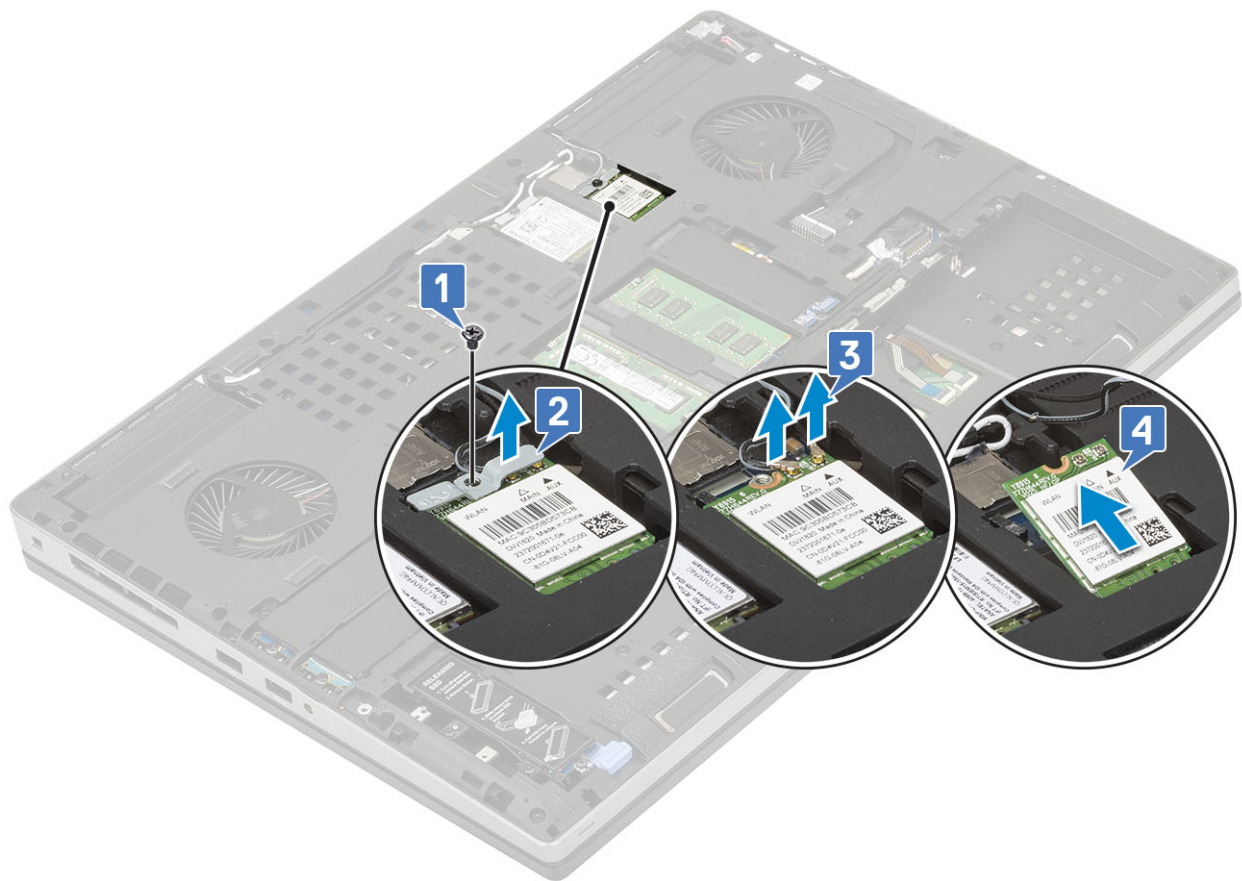

## WLAN-kortin asentaminen

1. WLAN-kortin asentaminen:
  - a. Työnnä WLAN-kortti emolevyn WLAN-korttipaikkaan [1].
  - b. Ohjaa WLAN-antennikaapelit reitityskanavan läpi.
  - c. Kytke antennikaapelit WLAN-kortin liitäntöihin [2].
  - d. Kohdista WLAN-metallikiinnike WLAN-kortin päälle ja asenna yksi M2.0x3.0 -ruuvi, jolla WLAN-metallikiinnike kiinnittyy emolevyyn [3, 4].

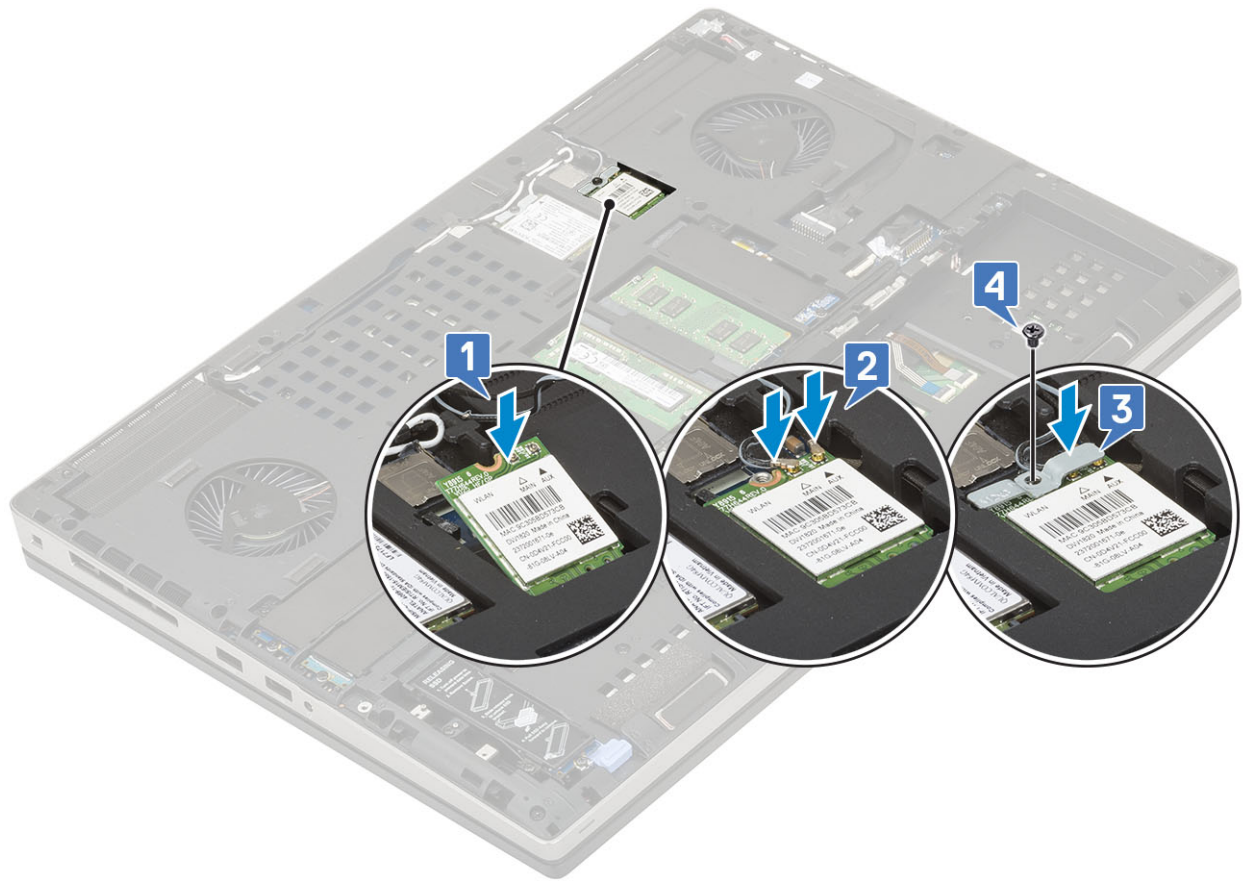

2. Asenna seuraavat:
  - a. Rungon suojus
  - b. Akku
  - c. akkutilan kansi
  - d. SD-kortti
3. Noudata [Tietokoneen sisällä työskentelyn jälkeen](#) -kohdan ohjeita.

## SSD-asetat (valinnainen)

### M.2-SSD-moduulin irrottaminen

1. Noudata [Ennen kuin avaat tietokoneen kannen](#) -kohdan ohjeita.
2. Irrota seuraavat:
  - a. SD-kortti
  - b. akkutilan kansi
  - c. Akku
  - d. Rungon suojus

**HUOMAUTUS:** Rungon suojus tarvitsee irrottaa vain, jos haluat käsitellä paikkaan 3, 5 tai 6 asennettua M.2-SSD-levyä.

3. M.2-SSD-moduulin irrottaminen (paikka 4):
  - a. Irrota M2.0x3.0 -ruuvi, jolla SSD-kokoonpano on kiinnitetty järjestelmään [1].
  - b. Vapauta SSD-kokoonpanon lukitus vetämällä vapautussalvasta [2].
  - c. Irrota SSD-kokoonpano järjestelmästä [3].

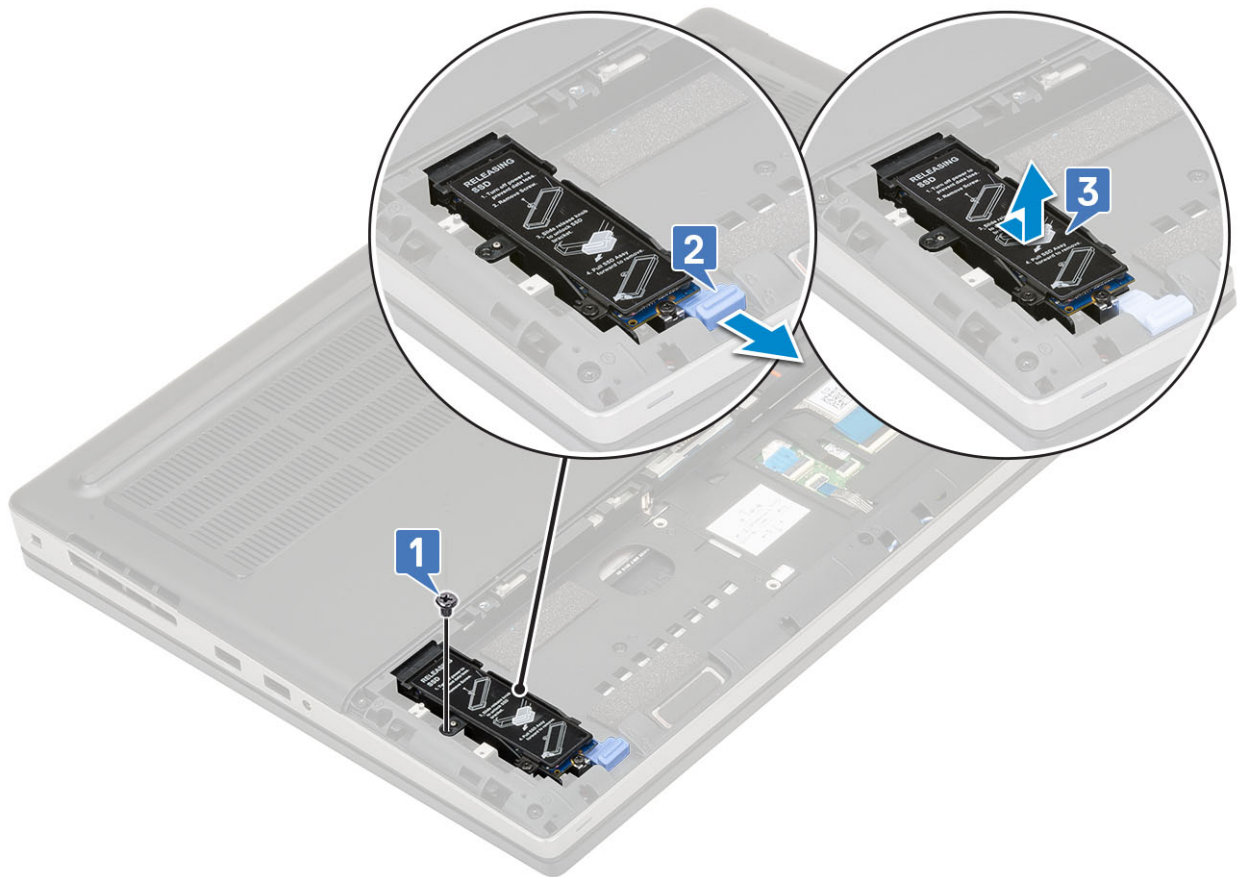

- d. Irrota M2.0x3.0 -ruuvi, jolla lämpölevy on kiinnitetty SSD-kokoonpanoon [1].
- e. Irrota lämpölevy SSD-kokoonpanosta [2].
- f. Irrota yksi M2.0x3.0 -ruuvi, jolla M.2-SSD-levy on kiinnitetty SSD-levyn pidikkeeseen [3].
- g. Irrota M.2-SSD-levy SSD-levyn pidikkeestä [4].

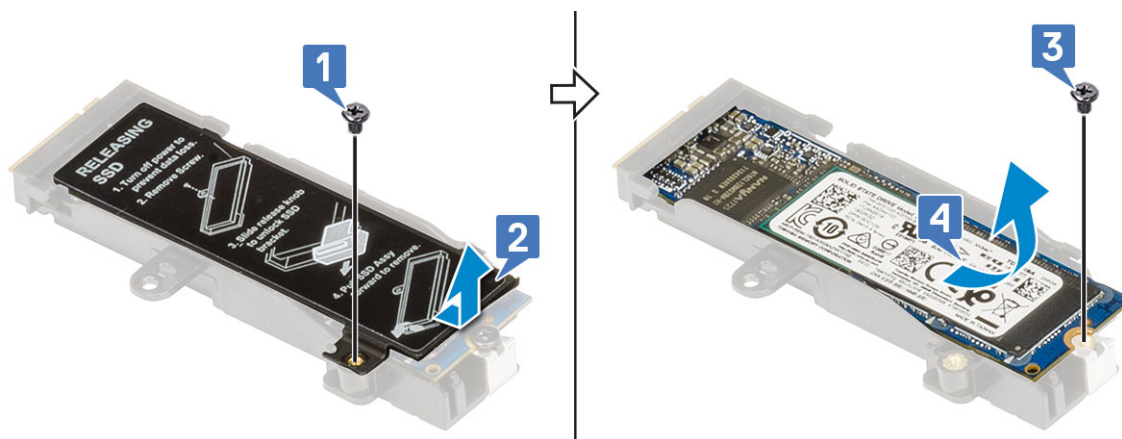

- 4. M.2-SSD-moduulin irrottaminen (paikka 3, 5 tai 6):
  - a. Irrota M2.0x3.0 -ruuvi, jolla lämpölevy on kiinnitetty järjestelmään [1].
  - b. Irrota lämpölevy vetämällä [2].
  - c. Irrota yksi M2.0x3.0 -ruuvi, jolla M.2-SSD-levy on kiinnitetty emolevyyn [3].
  - d. Irrota M.2-SSD-levy järjestelmästä [4].

**HUOMAUTUS:** Irrota muut M.2-SSD-levyt toistamalla edellä kuvailut vaiheet.

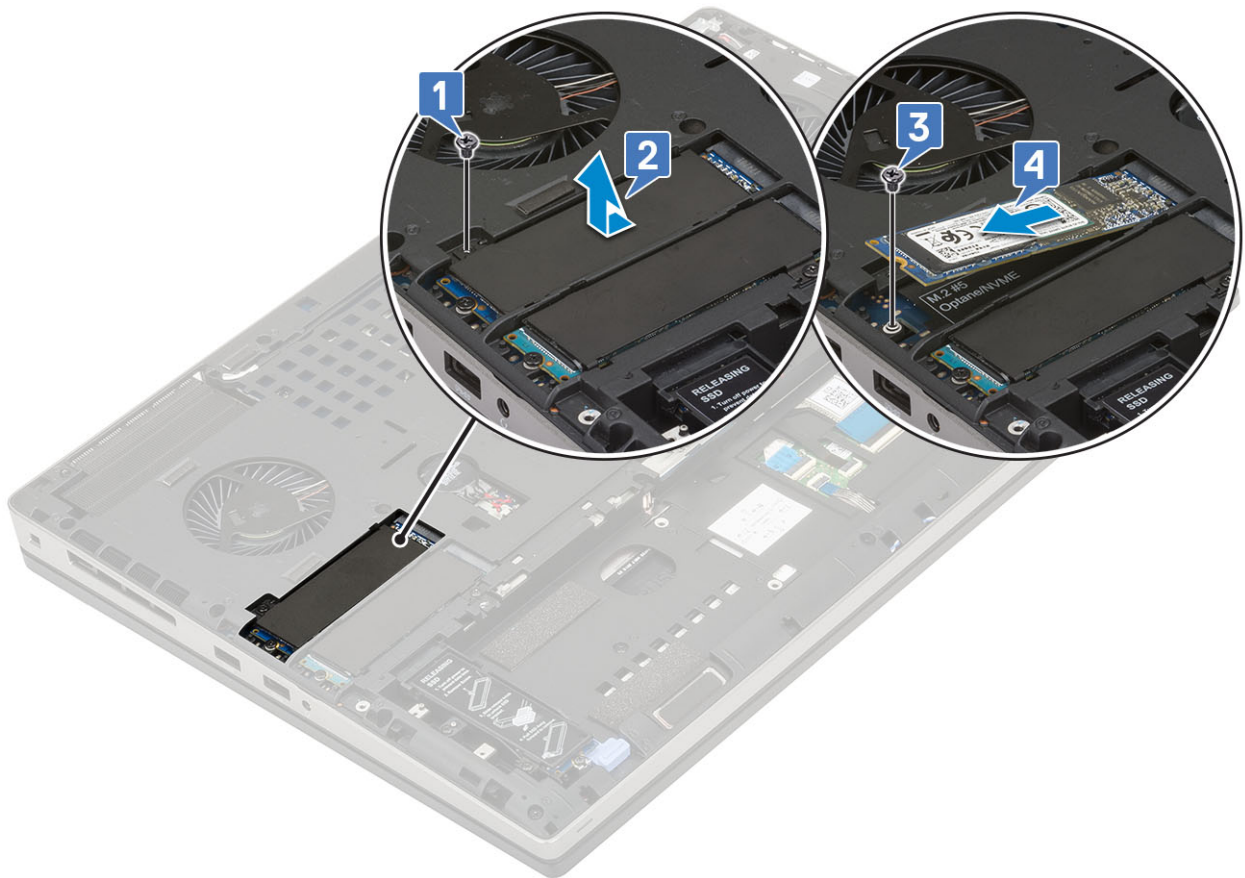
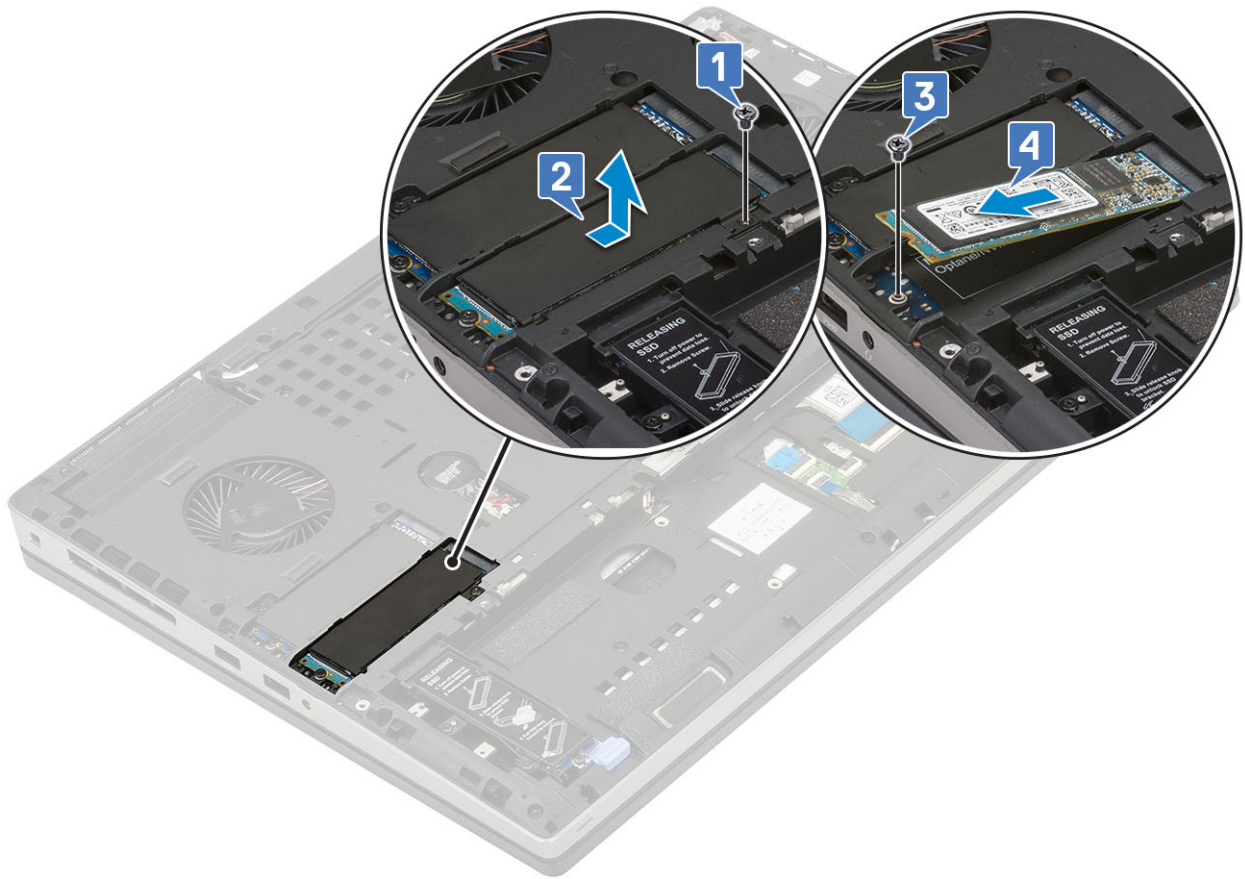



## M.2-SSD-moduulin asentaminen

1. M.2-SSD-moduulin asentaminen (paikka 4):
  - a. Aseta M.2-SSD-levy SSD-levyn pidikkeen kantaan [1].
  - b. Asenna yksi M2.0x3.0 -ruuvi, jolla M.2-SSD-levy kiinnittyy SSD-levyn pidikkeeseen [2].
  - c. Aseta lämpölevy M.2-SSD-kokoonpanon päälle [3].
  - d. Asenna yksi M2.0x3.0 -ruuvi, jolla lämpölevy kiinnittyy M.2-SSD-kokoonpanoon [4].

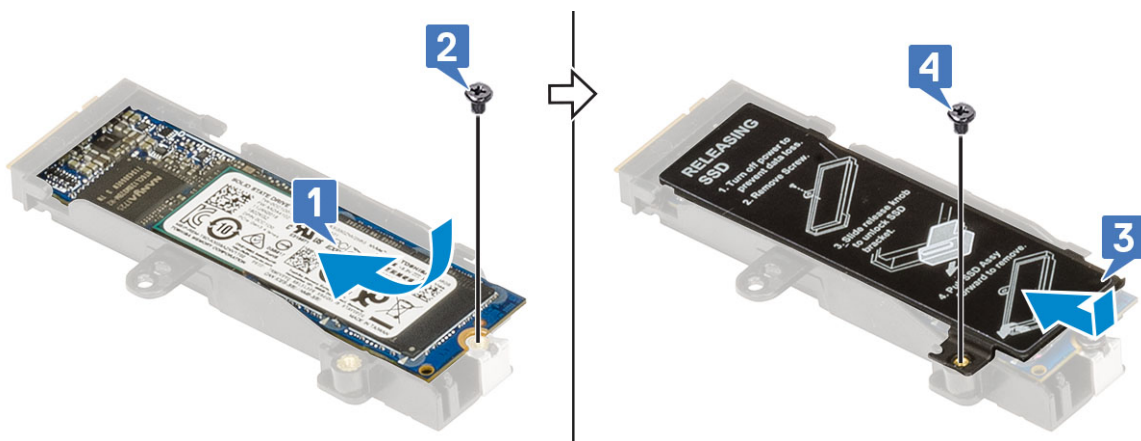

- e. Kodista M.2-SSD-kokoonpano järjestelmän kantaan [1].
- f. Lukitse M.2-SSD-kokoonpano kantaan työntämällä vapautussalppaa [2].
- g. Asenna yksi M2.0x3.0 -ruuvi, jolla M.2-SSD-kokoonpano kiinnittyy järjestelmään [3].

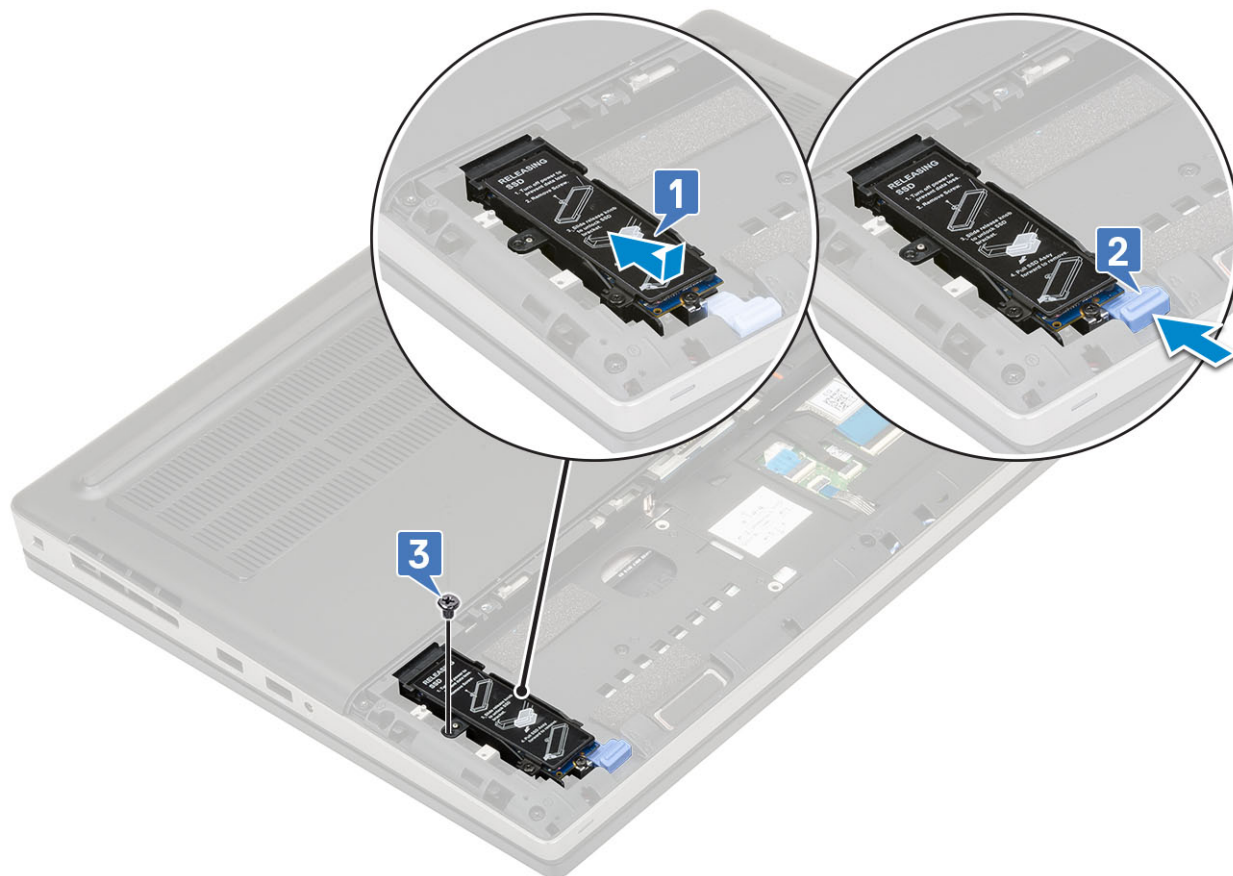

2. M.2-SSD-moduulin asentaminen (paikka 3, 5 tai 6):

- a. Aseta M.2-SSD-kokoonpano paikalleen järjestelmään [1].
- b. Asenna yksi M2.0x3.0 -ruuvi, jolla M.2-SSD-levy kiinnittyy emolevyyn [2].
- c. Aseta lämpölevy M.2-SSD-moduulin päälle [3].
- d. Asenna yksi M2.0x3.0 -ruuvi, jolla lämpölevy kiinnittyy M.2-SSD-levyyn [4].

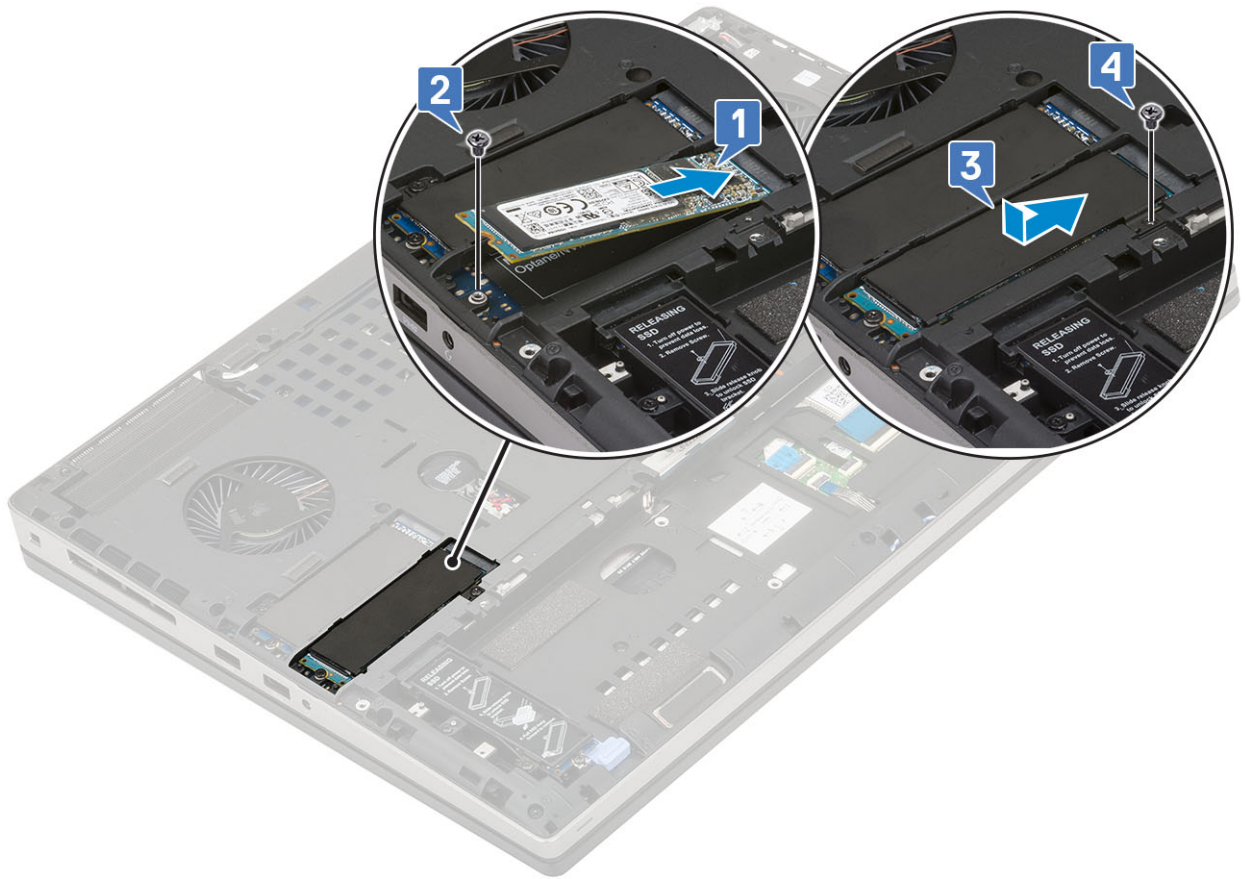



3. Asenna seuraavat:

a. Rungon suojus

**i** **HUOMAUTUS:** Rungon suojus tarvitsee asentaa vain, jos paikkaan 3, 5 tai 6 asennettua M.2-SSD-levyä on käsitelty.

b. Akku

c. akkutilan kansi

d. SD-kortti

4. Noudata [Tietokoneen sisällä työskentelyn jälkeen](#) -kohdan ohjeita.

## Nappiparisto

### Nappipariston irrottaminen

1. Noudata [Ennen kuin avaat tietokoneen kannen](#) -kohdan ohjeita.

2. Irrota seuraavat:

a. SD-kortti

b. akkutilan kansi

c. Akku

d. Rungon suojus

3. Nappipariston irrottaminen:

a. Irrota nappipariston kaapeli järjestelmästä [1].

b. Vedä ja nosta nappiparisto ulos järjestelmästä [2].



**VAROITUS:** Nappipariston irrottaminen saattaa nollata BIOS-asetukset sekä järjestelmän asetusten kellonajan ja päivämäärän. Se voi myös nollata BitLockerin tai muita tietoturvaominaisuuksia.

## Nappipariston asentaminen

1. Nappipariston asentaminen:
  - a. Asenna nappiparisto paikalleen järjestelmään.
  - b. Liitä nappipariston johto järjestelmään.

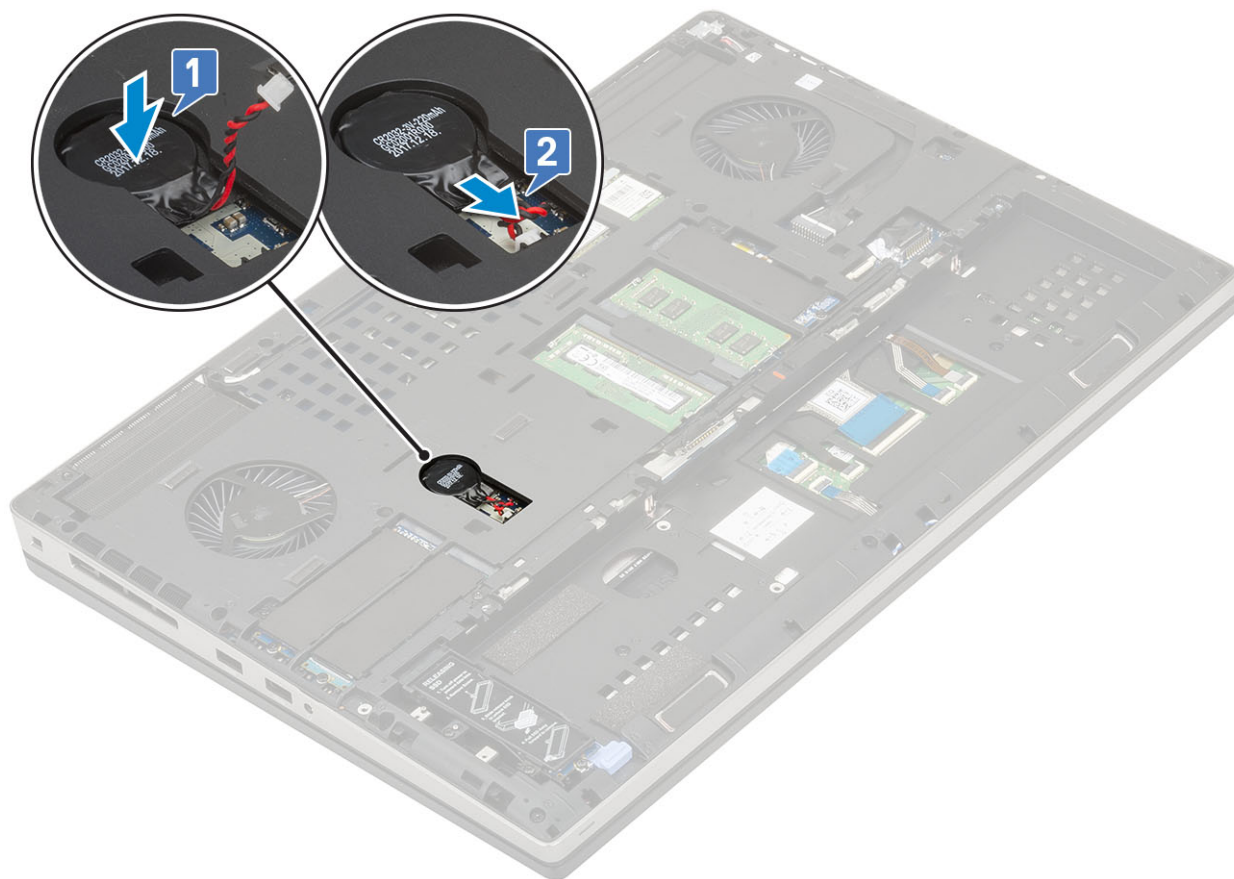

2. Asenna seuraavat:
  - a. Rungon suojus
  - b. Akku
  - c. akkutilan kansi
  - d. SD-kortti
3. Noudata [Tietokoneen sisällä työskentelyn jälkeen](#) -kohdan ohjeita.

## Virtaliitäntä

### Virtaliitinportin irrottaminen

1. Noudata [Ennen kuin avaat tietokoneen kannen](#) -kohdan menettelyä.
2. Irrota seuraavat:
  - a. SD-kortti
  - b. akkutilan kansi
  - c. Akku
  - d. Rungon suojus
3. Virtaliitinportin irrottaminen:
  - a. Irrota virtaliittimen kaapeli emolevyn liitännästä [1].
  - b. Irrota virtaliittimen kaapelin kiinnittävä teippi ja vapauta kaapeli reititysohjaimista [2, 3].

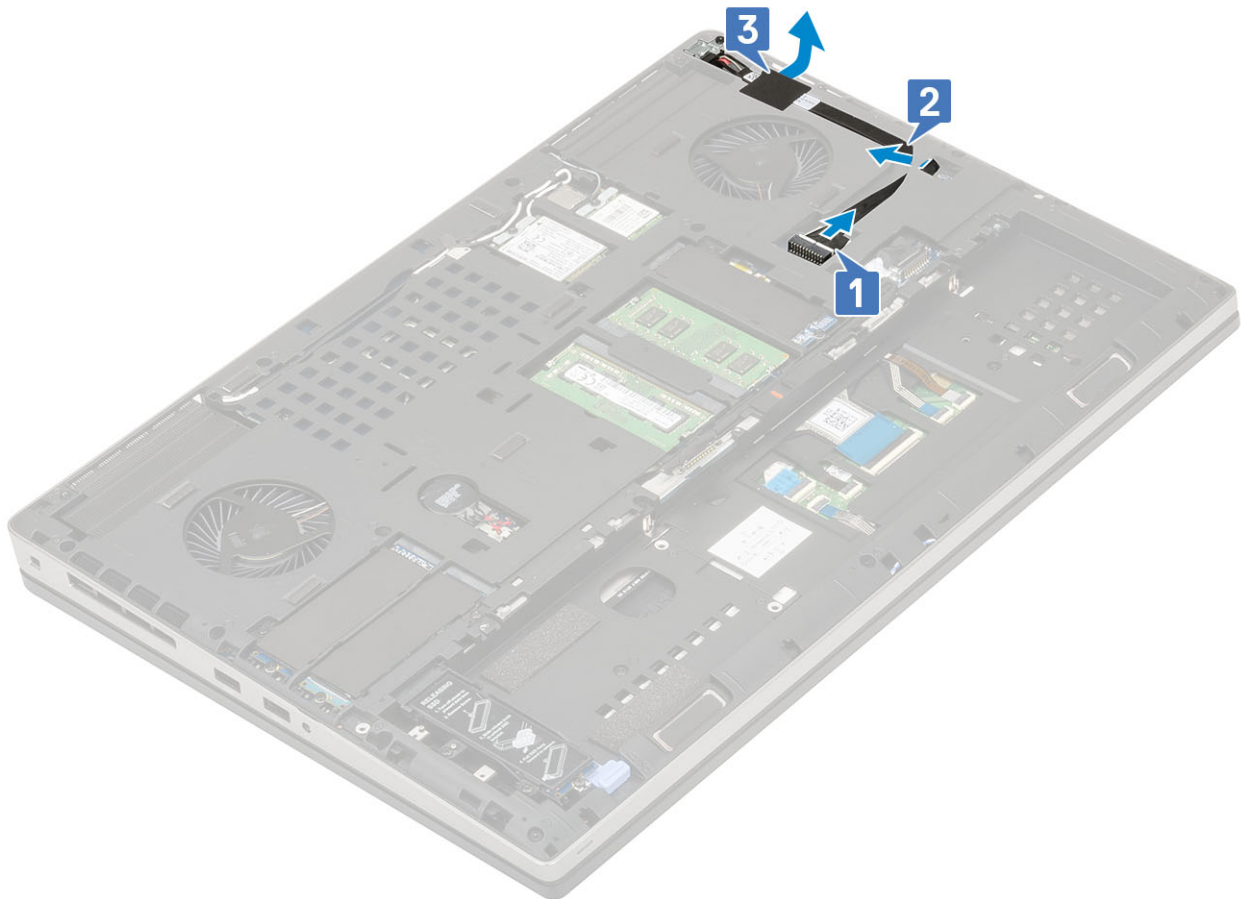

- c. Irrota M2.0x3.0 -ruuvi, jolla virtaliittimen kaapelin metallikiinnike on kiinnitetty järjestelmään [1].
- d. Nosta metallikiinnike irti järjestelmästä [2].
- e. Nosta virtaliitinportti irti järjestelmästä [3].

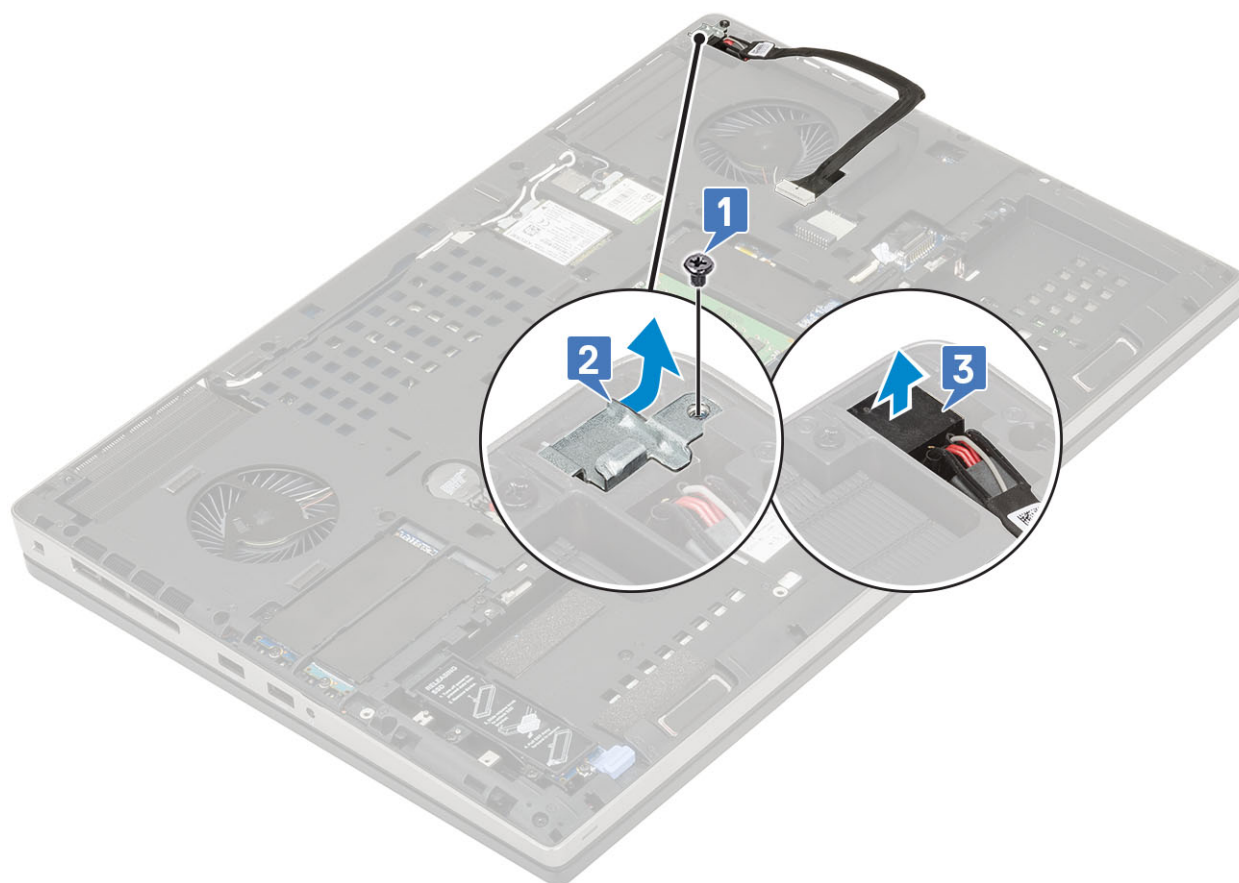

## Virtaliitinportin asentaminen

1. Virtaliitinportin asentaminen:
  - a. Kytke virtaliitinportti emolevyyn [1].
  - b. Asenna virtaliitinkaapelin metallikiinnike paikalleen [2].
  - c. Asenna yksi M2.0x3.0 -ruuvi, jolla metallikiinnike kiinnittyy järjestelmään [3].

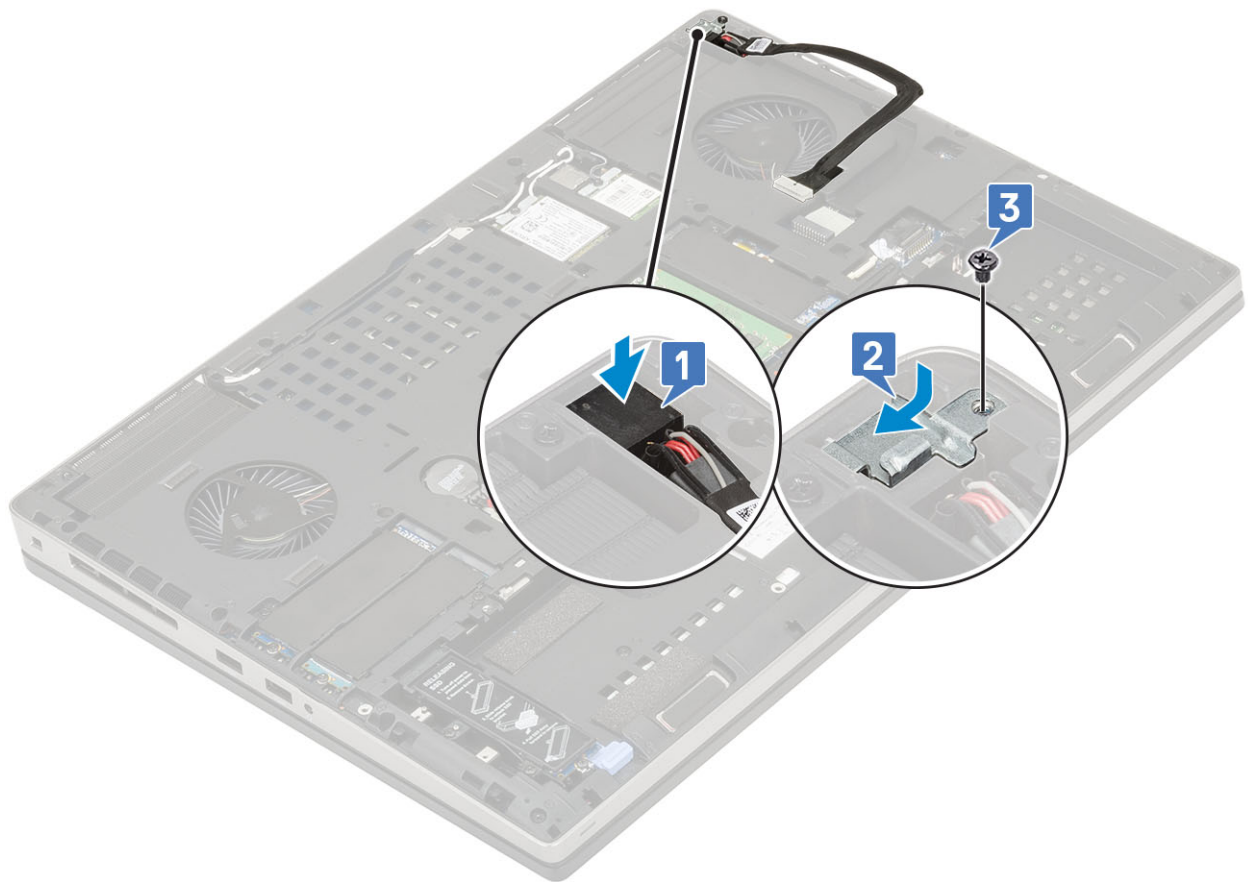

- d. Kiinnitä virtaliittimen kaapeli paikalleen teipillä [1].
- e. Vedä kaapeli reitityskanavan läpi ja kiinnitä teippi [2].
- f. Kiinnitä virtaliittimen kaapeli emolevyn liittimeen [3].

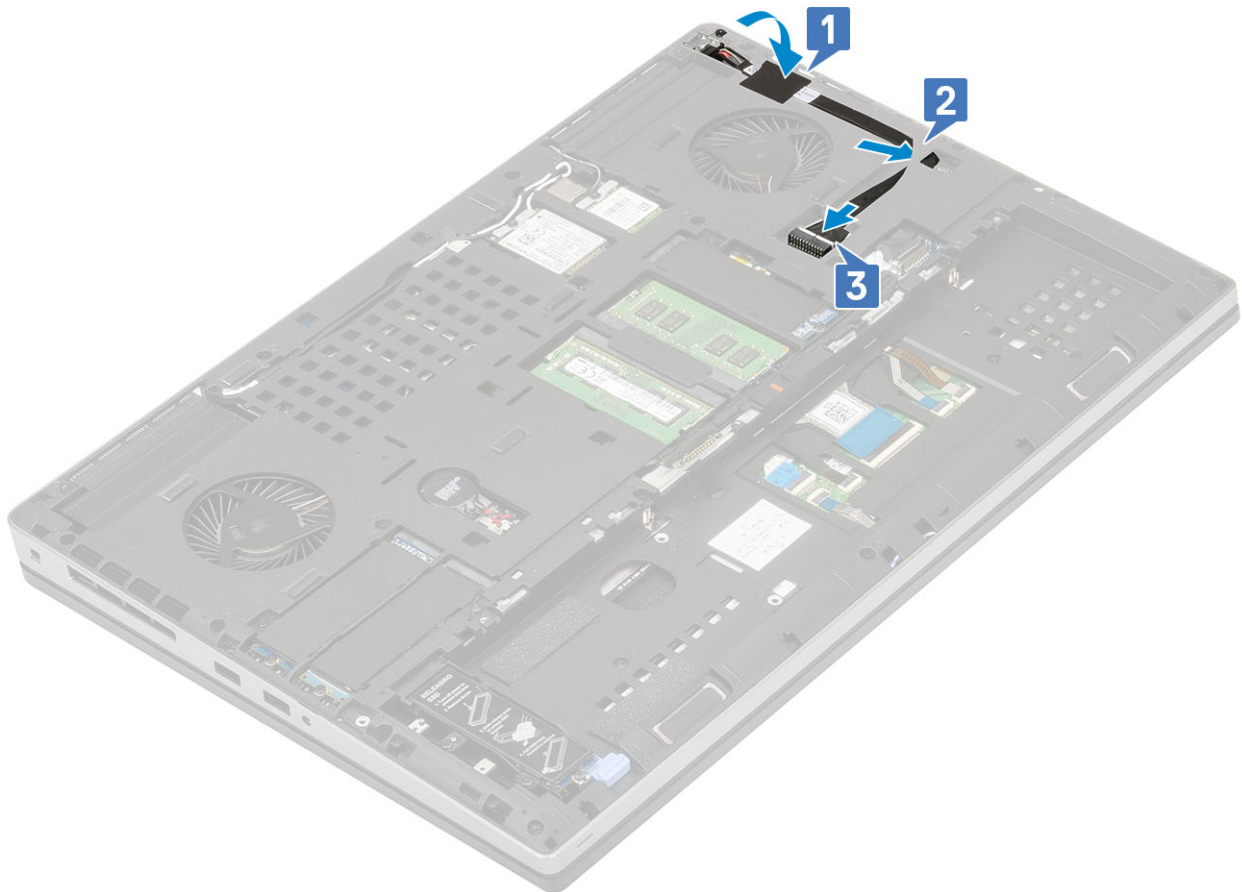

2. Asenna seuraavat:
  - a. [Rungon suojus](#)
  - b. [Akku](#)
  - c. [akkutilan kansi](#)
  - d. [SD-kortti](#)
3. Noudata [Tietokoneen sisällä työskentelyn jälkeen](#) -kohdan ohjeita.

## Kämmentuki

### Kämmentuen irrottaminen

1. Noudata [Ennen kuin avaat tietokoneen kannen](#) -kohdan menettelyä.
2. Irrota seuraavat:
  - a. [SD-kortti](#)
  - b. [akkutilan kansi](#)
  - c. [Akku](#)
  - d. [näppäimistö](#)
  - e. [Kiintolevy](#)
  - f. [Rungon suojus](#)
3. Kämmentuen irrottaminen:
  - a. Nosta salpoja ja irrota kosketuslevyn ja kosketuslevyn painikkeiden kaapelit emolevyn liitännöistä [1].
  - b. Irrota 15 M2.5x5.0 -ruuvia ja kaksi M2.0x3.0 -ruuvia, joilla kämmentukikokoonpano on kiinnitetty [2, 3].

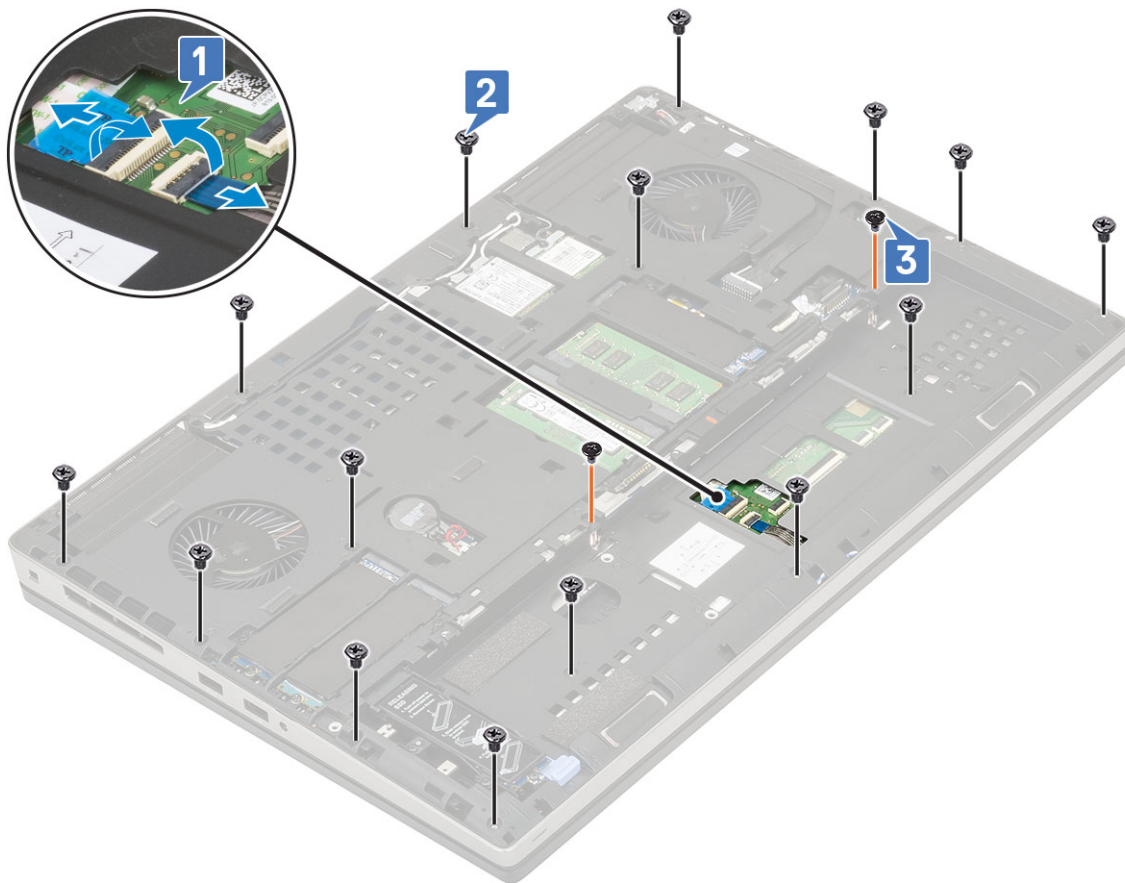

- c. Käännä järjestelmä ympäri ja irrota emolevyn kaapeli ja virtapainikekaapeli emolevyn liittimistä [1, 2].
- d. Irrota neljä M2.0x3.0 -ruuvia, joilla kämmentuki on kiinnitetty järjestelmään [3].

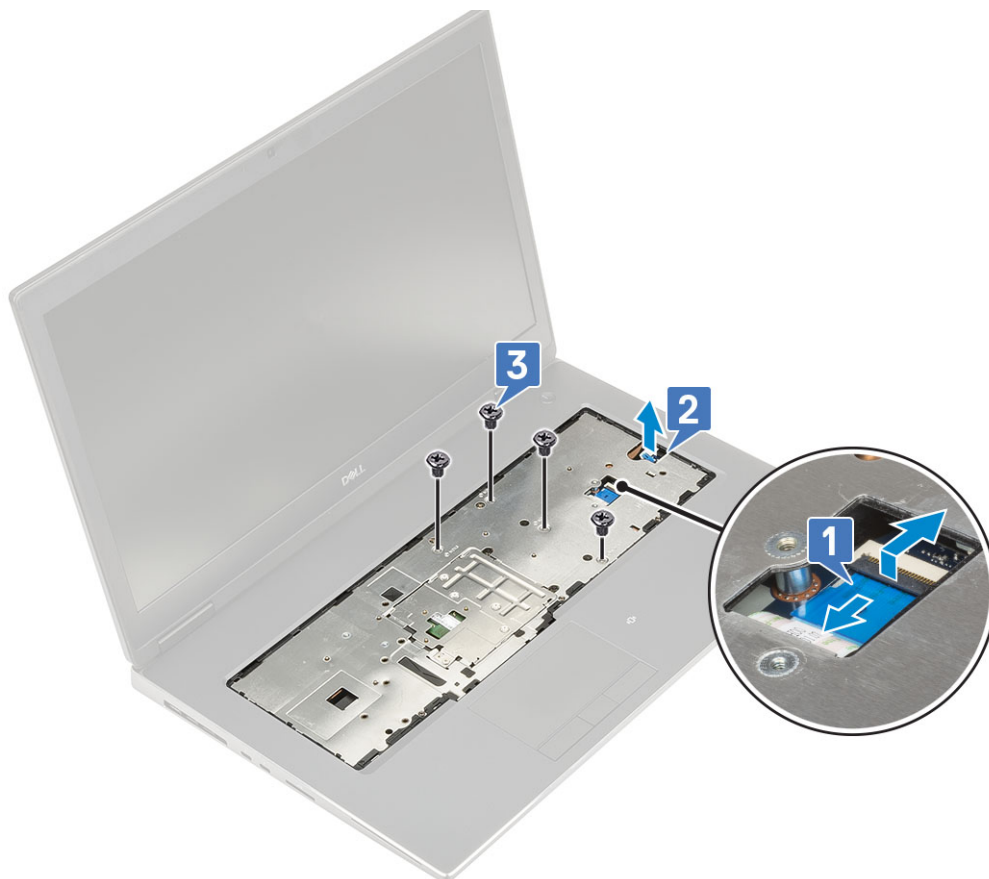

e. Vapauta kämmentuki rungon alaosasta painamalla järjestelmän pohjassa olevaa koloa.

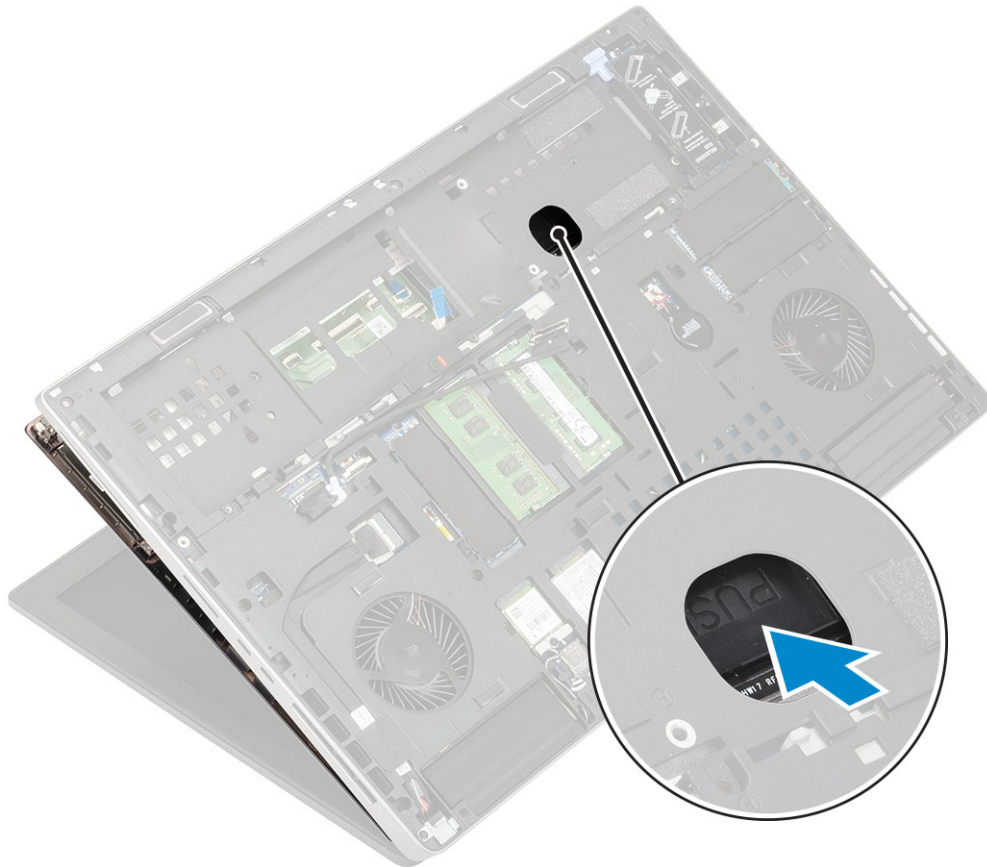

f. Nosta ja irrota kämmentuki järjestelmästä.



## Kämmmentuen asentaminen

### 1. Kämmmentuen asentaminen:

- a. Kohdista kämmentuki järjestelmään ja paina kämmentukea niin, että se napsahtaa paikalleen [1, 2].



- b. Asenna neljä M2.0x3.0 -ruuvia, joilla kämmentuki kiinnitetään järjestelmään [1].
- c. Kytke emolevyn ja virtapainikkeen kaapeli emolevyn liitäntöihin [2,3, 4].

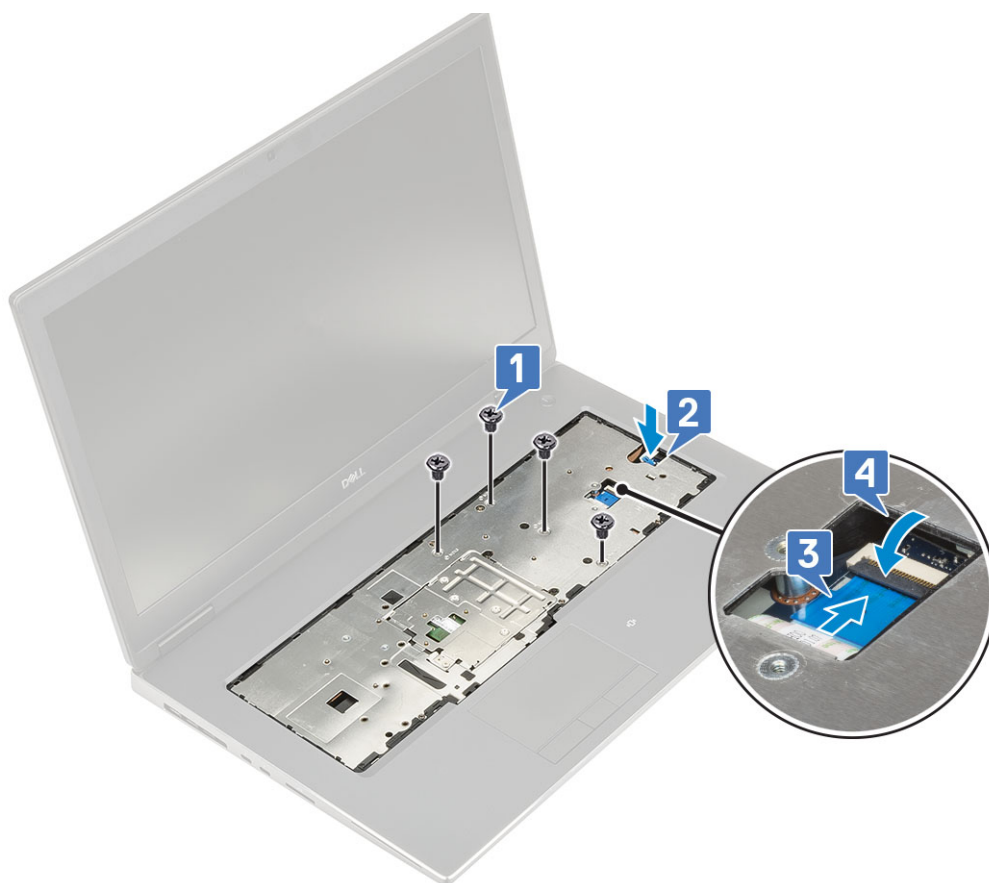

- d. Käännä järjestelmä ja asenna 15 M2.5x5.0 -ruuvia ja kaksi M2.0x3.0 -ruuvia, joilla kämmentuki kiinnitetään järjestelmään [1, 2].
- e. Kytke kosketuslevyn ja kosketuslevyn painikkeiden kaapelit emolevyn liitäntöihin ja lukitse salpa [3].

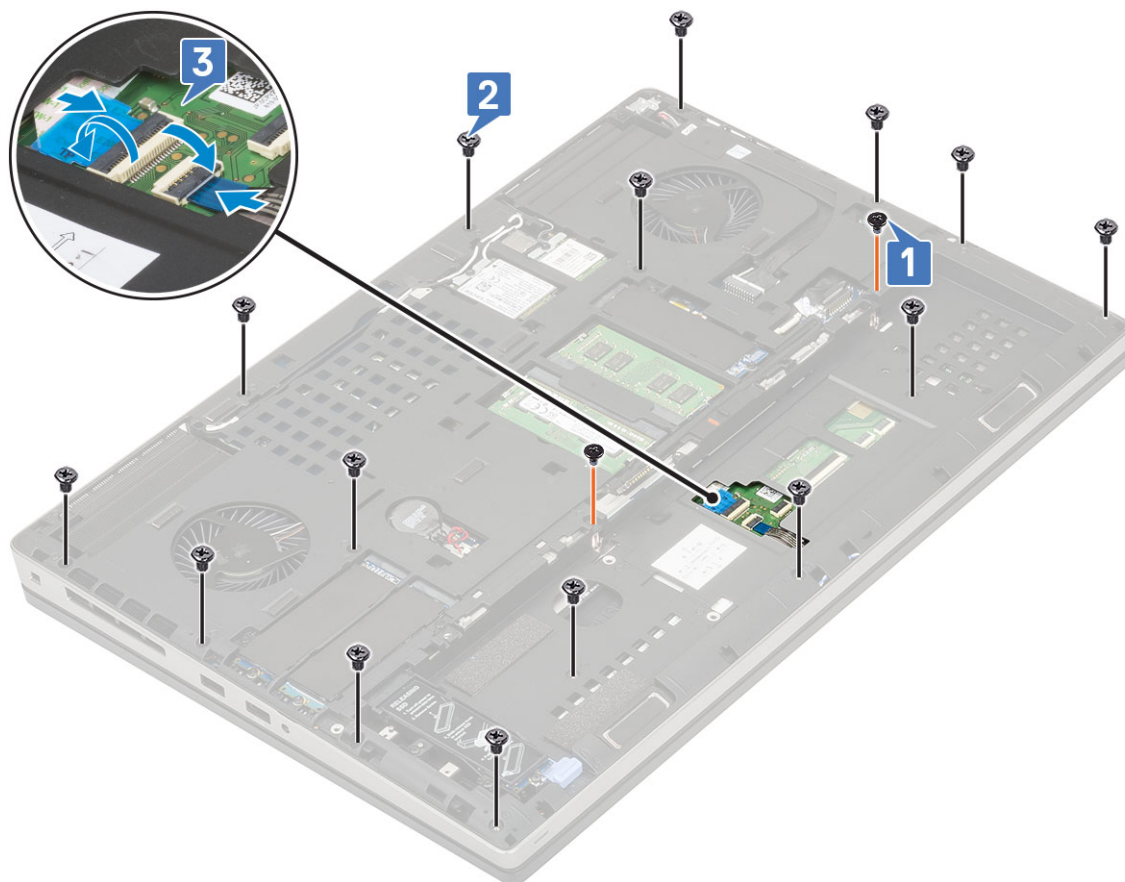

2. Asenna seuraavat:
  - a. Rungon suojus
  - b. näppäimistö
  - c. kiintolevy
  - d. Akku
  - e. akkutilan kansi
  - f. SD-kortti
3. Noudata [Tietokoneen sisällä työskentelyn jälkeen](#) -kohdan ohjeita.

## Kosketuslevyn painike

### Kosketuslevyn painikkeiden irrottaminen

1. Noudata [Ennen kuin avaat tietokoneen kannen](#) -kohdan menettelyä.
2. Irrota seuraavat:
  - a. SD-kortti
  - b. akkutilan kansi
  - c. Akku
  - d. näppäimistö
  - e. Kiintolevy
  - f. Rungon suojus
  - g. kämmentuki
3. Kosketuslevyn painikkeiden irrottaminen:
  - a. Irrota kosketuslevyn kaapeli kosketuslevystä [1].
  - b. Irrota kaksi M2.0x3.0 -ruuvia, joilla kosketuslevyn painikkeet on kiinnitetty kämmentukeen [2].
  - c. Irrota kosketuslevyn painikkeet kämmentuesta [3].

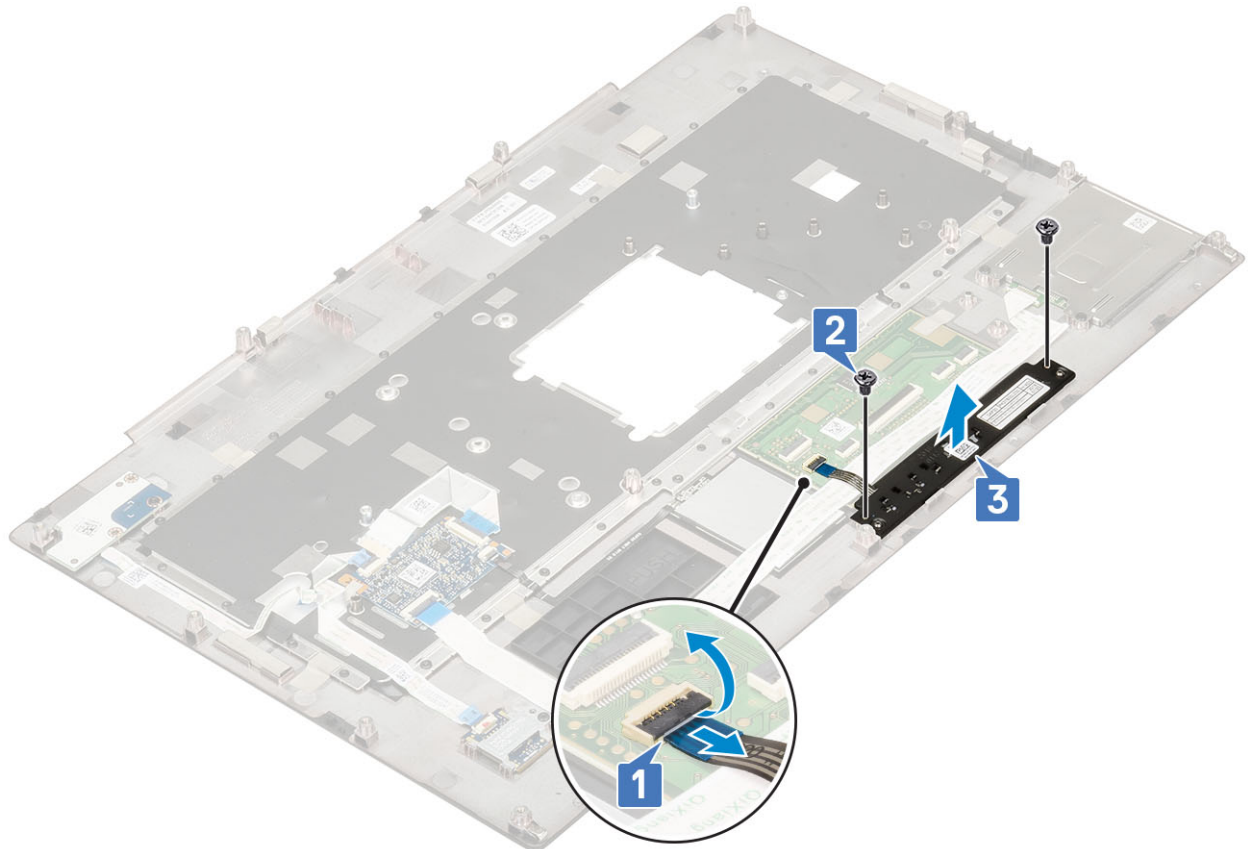

## Kosketuslevyn painikkeen asentaminen

1. Kosketuslevyn painikkeen asentaminen:
  - a. Aseta kosketuslevyn painike paikoilleen kämmentukeen [1].
  - b. Asenna kaksi M2.0x3.0 -ruuvia, joilla kosketuslevyn painike kiinnittyy kämmentukeen [2].
  - c. Kytke kosketuslevyn painikkeen kaapeli kosketuslevyssä olevaan liittimeen [3].

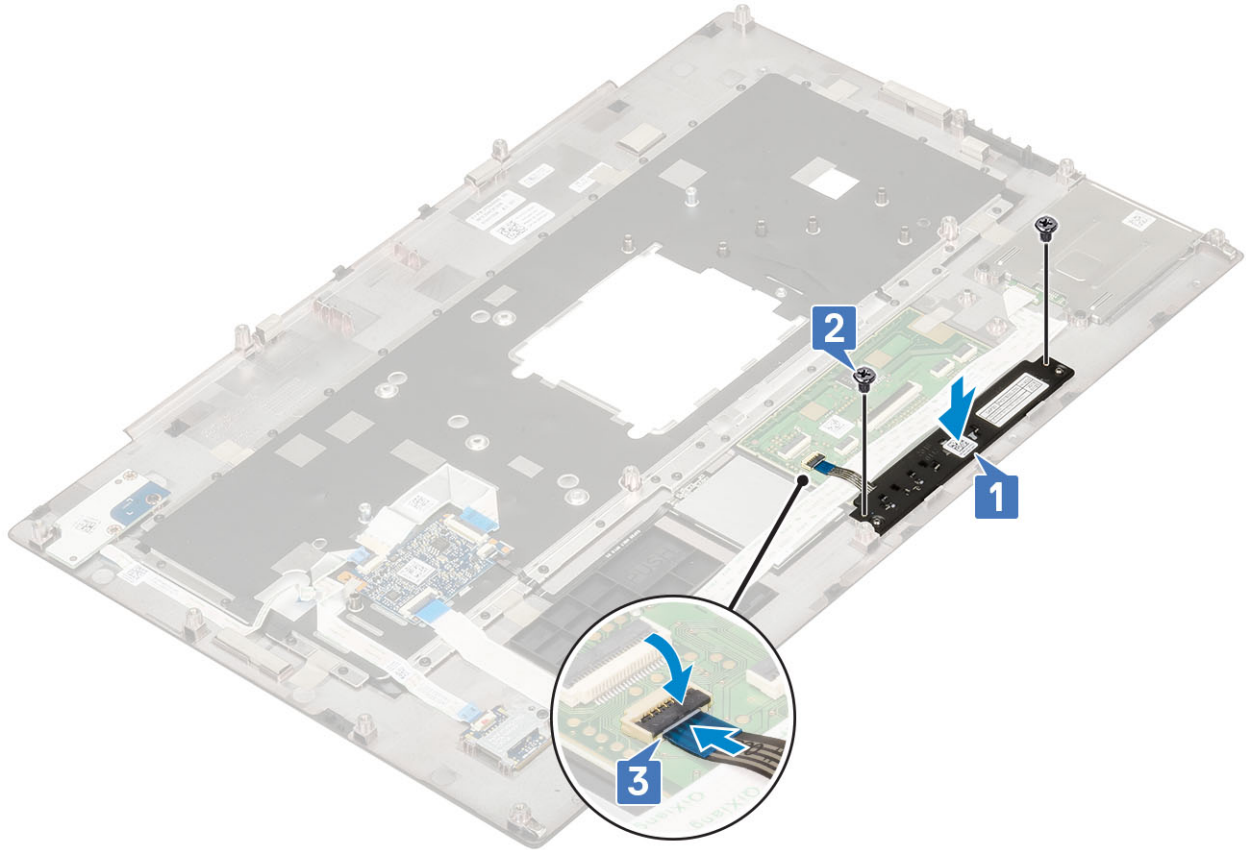

2. Asenna seuraavat:
  - a. kämmentuki
  - b. Rungon suojus
  - c. Kiintolevy
  - d. näppäimistö
  - e. Akku
  - f. akkutilan kansi
  - g. SD-kortti
3. Noudata [Tietokoneen sisällä työskentelyn jälkeen](#) -kohdan ohjeita.

## SIM-kortti

### SIM-kortin irrottaminen

1. Noudata [Ennen kuin avaat tietokoneen kannen](#) -kohdan menettelyä.
2. Irrota seuraavat:
  - a. SD-kortti
  - b. akkutilan kansi
  - c. Akku
  - d. Rungon suojus
3. SIM-kortin irrottaminen:

- a. Avaa SIM-korttipaikan kannen lukitus työntämällä sitä varovasti järjestelmän takaosaa kohti [1].

**VAROITUS:** SIM-korttipaikan kansi on erittäin kevytrakenteinen ja vahingoittuu helposti, jos sen lukitusta ei avata kunnolla ennen kannen avaamista.

- b. Käännä SIM-korttipaikan kansi ylös alareunastaan [2].
- c. Nosta SIM-kortti SIM-korttipaikasta [3].



## SIM-kortin asentaminen

1. SIM-kortin asentaminen:
  - a. Työnnä SIM-kortti SIM-kortin paikkaan [1].
  - b. Napsauta SIM-korttipaikan kansi alas [2].
  - c. Lukitse SIM-korttipaikan kansi työntämällä sitä järjestelmän etuosaa kohti [3].

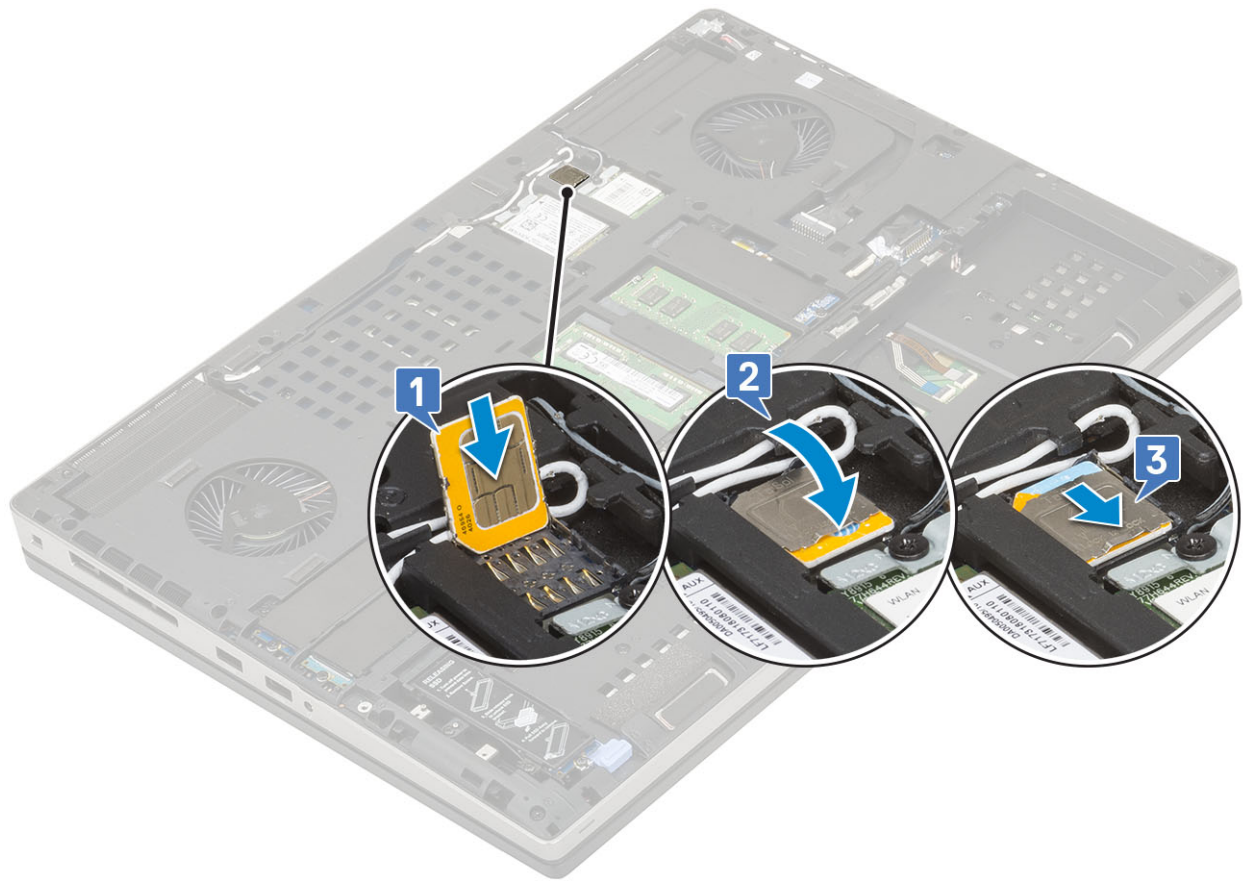

2. Asenna seuraavat:
  - a. [Rungon suojus](#)
  - b. [Akku](#)
  - c. [akkutilan kansi](#)
  - d. [SD-kortti](#)
3. Noudata [Tietokoneen sisällä työskentelyn jälkeen](#) -kohdan ohjeita.

## Älykorttikehikko

### Älykorttikehikon irrottaminen

1. Noudata [Ennen kuin avaat tietokoneen kannen](#) -kohdan menettelyä.
2. Irrota seuraavat:
  - a. [SD-kortti](#)
  - b. [akkutilan kansi](#)
  - c. [Akku](#)
  - d. [näppäimistö](#)
  - e. [Kiintolevy](#)
  - f. [Rungon suojus](#)
  - g. [kämmentuki](#)
3. Virtakytkinkortin irrottaminen:
  - a. Irrota älykorttikehikon kaapeli emolevyn liitännästä [1].
  - b. Irrota kosketuslevyn painikkeiden kaapeli emolevyn liitännästä [2].
  - c. Kankea älykortin kehikon kaapelia.
  - d. Irrota kaksi M2.0x3.0 -ruuvia, joilla älykorttikehikko on kiinnitetty järjestelmään [3].
  - e. Nosta älykorttikehikko pois järjestelmästä [4].

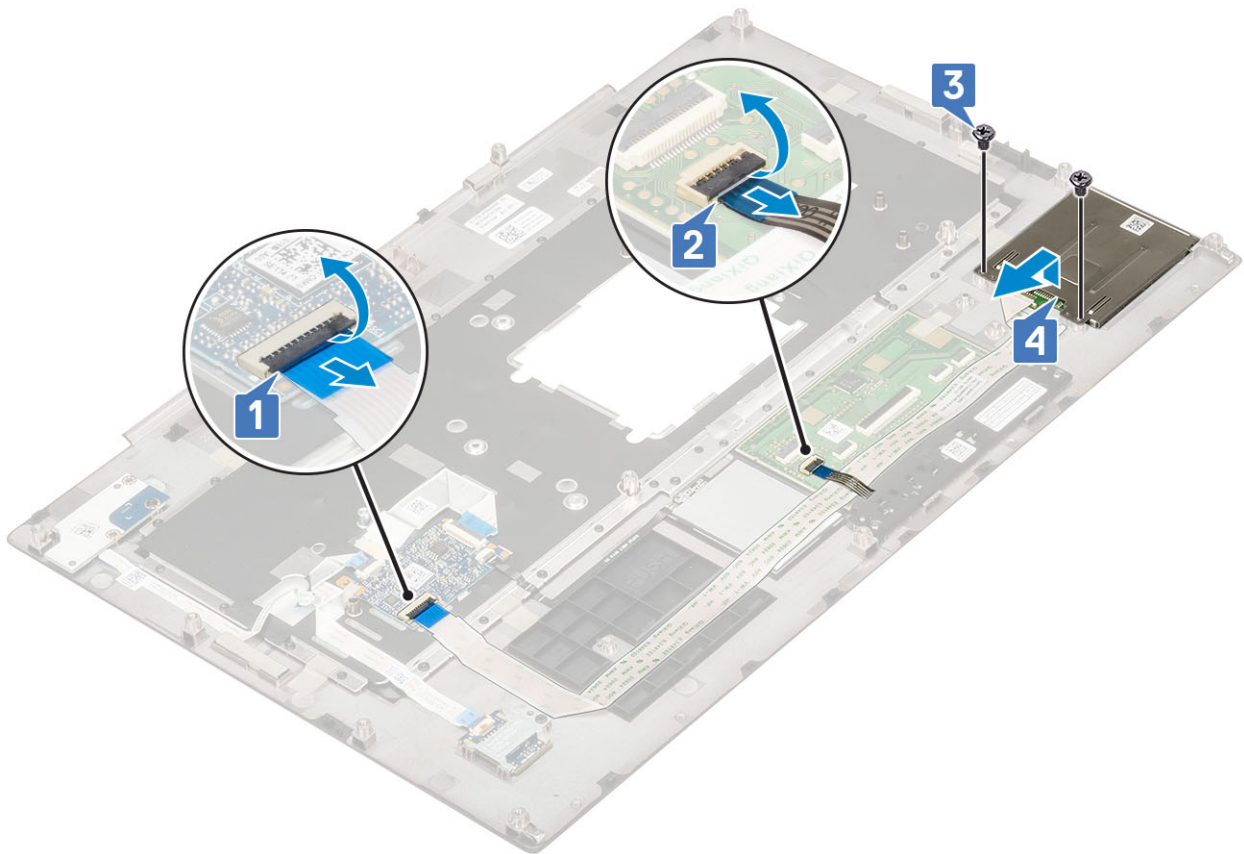

## Älykorttikehikon asentaminen

1. Älykorttikehikon asentaminen:
  - a. Aseta älykorttikehikko paikalleen järjestelmään [1].
  - b. Asenna kaksi M2.0X3.0 -ruuvia, joilla älykorttikehikko kiinnittyy järjestelmään [2].
  - c. Kiinnitä älykortin kaapeli .
  - d. Kytke kosketuslevyn painikkeen kaapeli kosketuslevyssä olevaan liittimeen [3].
  - e. Liitä älykorttikehikon kaapeli järjestelmän liittimeen [4].

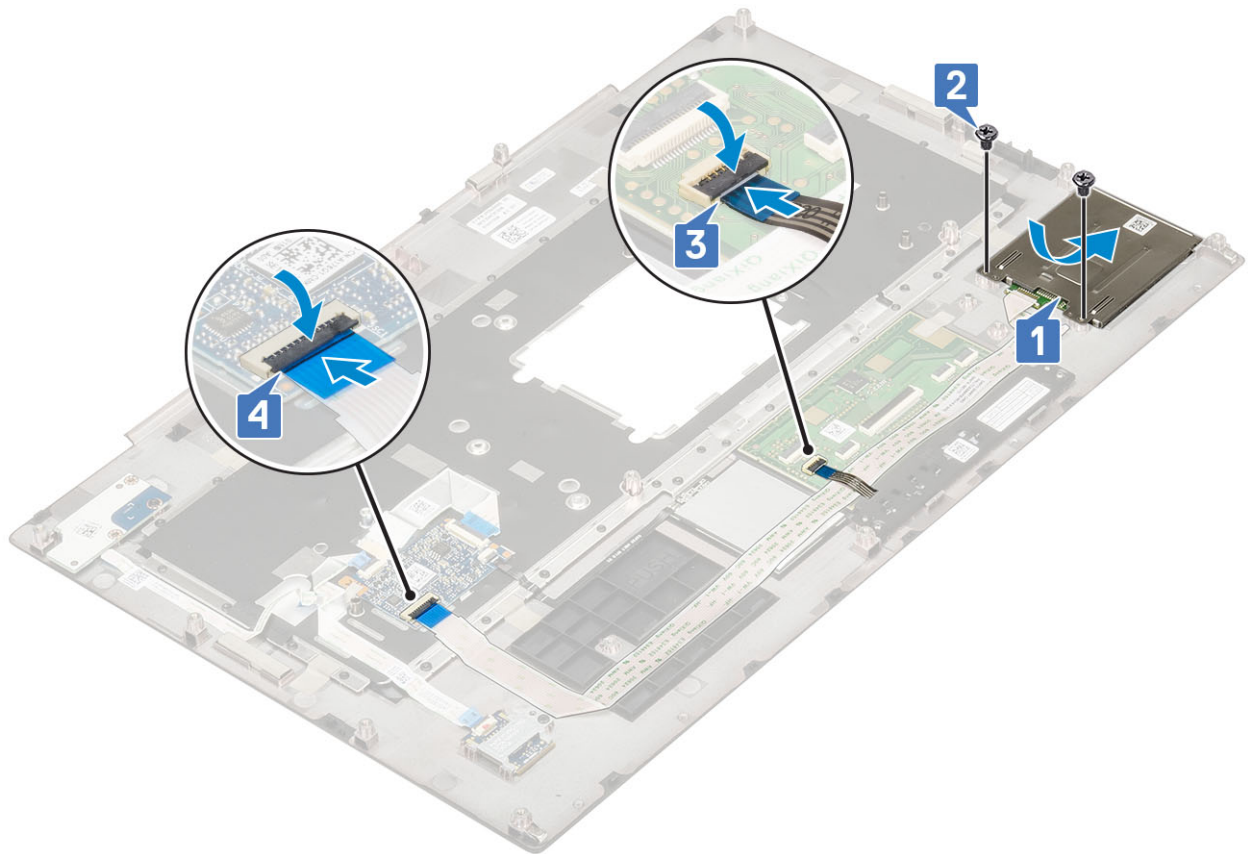

2. Asenna seuraavat:
  - a. kämmentuki
  - b. Rungon suojus
  - c. Kiintolevy
  - d. näppäimistö
  - e. Akku
  - f. akkutilan kansi
  - g. SD-kortti
3. Noudata [Tietokoneen sisällä työskentelyn jälkeen](#) -kohdan ohjeita.

## Kaiutin

### Kaiuttimien irrottaminen

1. Noudata [Ennen kuin avaat tietokoneen kannen](#) -kohdan menettelyä.
2. Irrota seuraavat:
  - a. SD-kortti
  - b. akkutilan kansi
  - c. Akku
  - d. näppäimistö
  - e. Kiintolevy
  - f. Rungon suojus
  - g. kämmentuki
3. Kaiuttimen irrottaminen:
  - a. Irrota kaiuttimen johto emolevystä [1].
  - b. Vapauta kaiuttimen johto ja irrota johto reitityskanavista.
  - c. Nosta kaiuttimet kaapeleineen pois järjestelmästä [2].

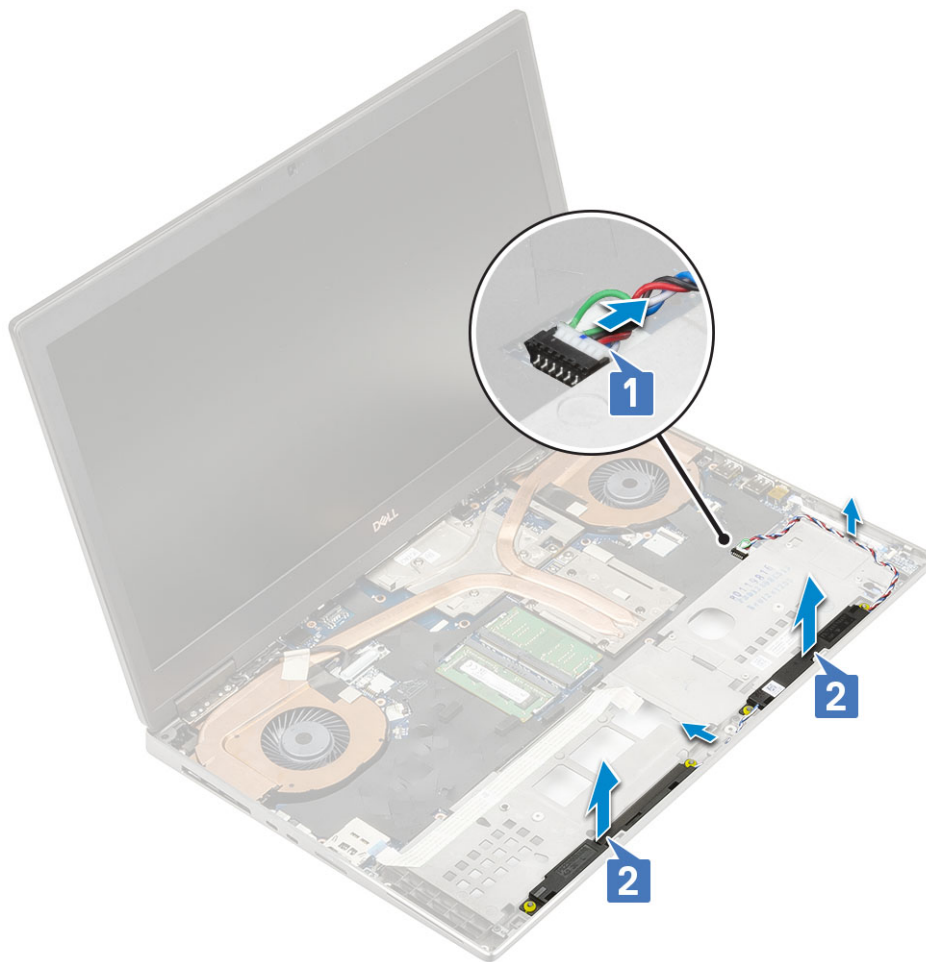

## Kaiuttimien asentaminen

1. Kaiuttimien asentaminen:
  - a. Kohdista kaiuttimet järjestelmän loviin [1].
  - b. Reititä kaiutinkaapeli järjestelmän reitityskanavien läpi.
  - c. Liitä kaiutinkaapeli emolevyn liitäntään [2].

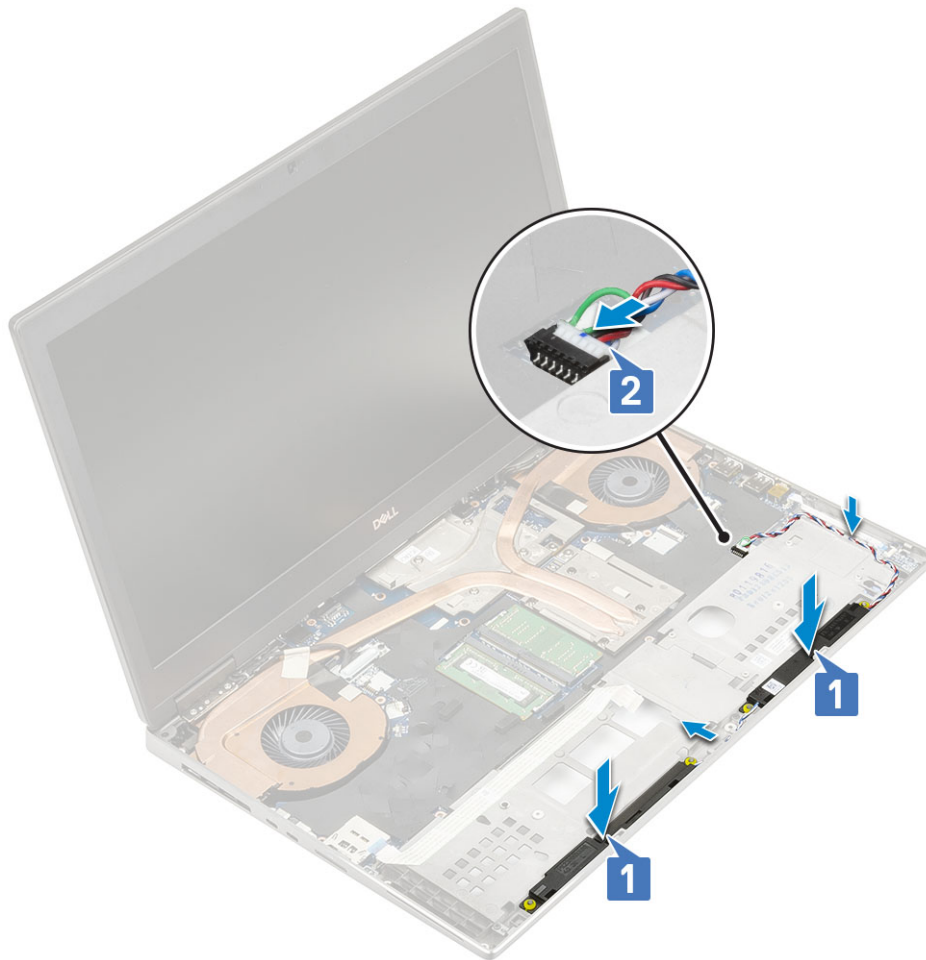

2. Asenna seuraavat:
  - a. kämmentuki
  - b. Rungon suojus
  - c. Kiintolevy
  - d. näppäimistö
  - e. Akku
  - f. akkutilan kansi
  - g. SD-kortti
3. Noudata [Tietokoneen sisällä työskentelyn jälkeen](#) -kohdan ohjeita.

## LED-kortti

### LED-kortin irrottaminen

1. Noudata [Ennen kuin avaat tietokoneen kannen](#) -kohdan ohjeita.
2. Irrota seuraavat:
  - a. SD-kortti
  - b. akkutilan kansi
  - c. Akku
  - d. näppäimistö
  - e. Kiintolevy
  - f. Rungon suojus
  - g. kämmentuki
3. LED-kortin irrottaminen:

- a. Nosta kielekettä ja irrota LED-kortin kaapeli emolevystä [1].
- b. Irrota LED-levyn kaapeli järjestelmästä.
- c. Irrota M2.0x3.0 -ruuvi, jolla LED-kortti on kiinnitetty järjestelmään [2].
- d. Irrota LED-kortti järjestelmästä [3].

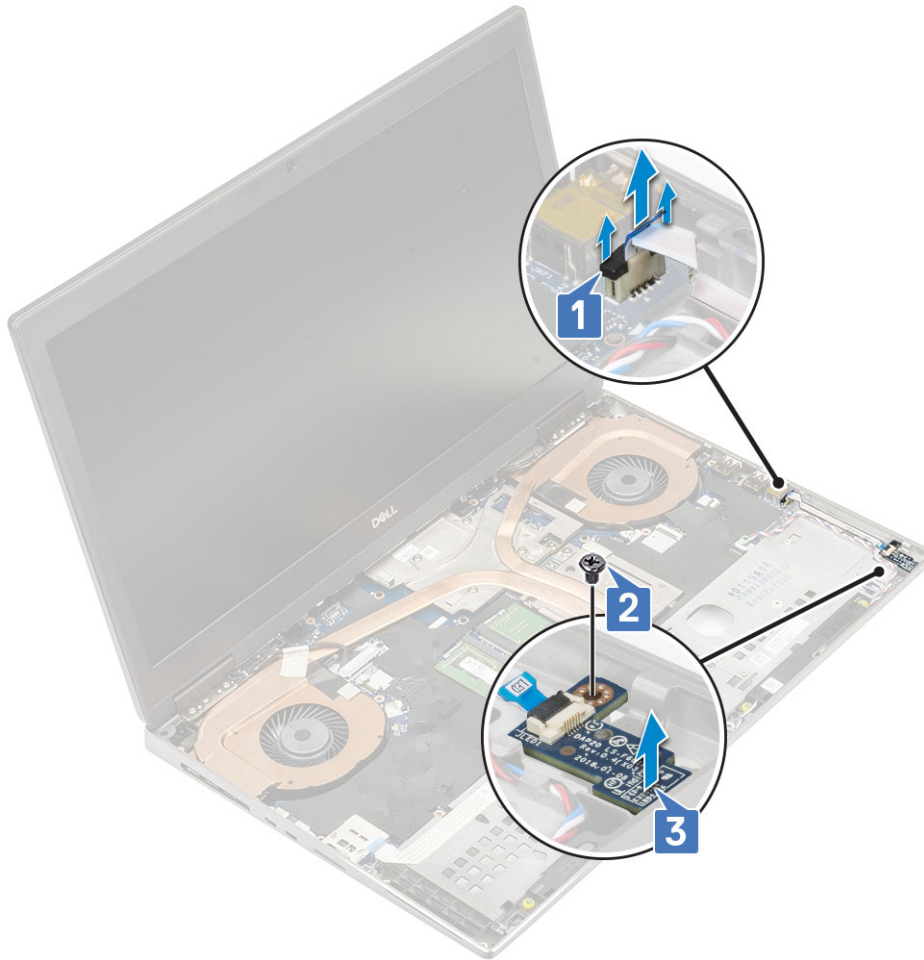

## LED-kortin asentaminen

1. LED-kortin asentaminen:
  - a. Kohdista LED-kortti alkuperäiseen paikkaansa järjestelmässä [1].
  - b. Asenna yksi M2.0x3.0 -ruuvi, jolla LED-kortti kiinnittyy järjestelmään [2].
  - c. Kytke LED-kortin kaapeli.
  - d. Kytke LED-kortin kaapeli emolevyn liitäntään [3].

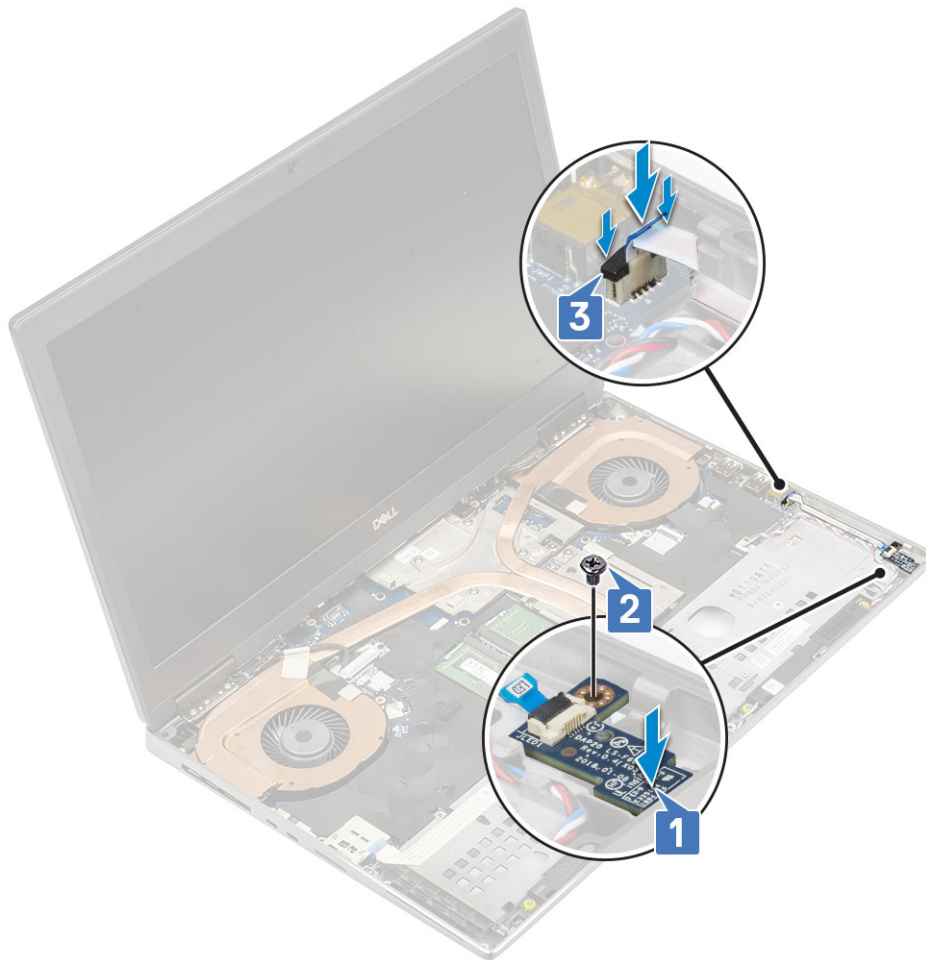

2. Asenna seuraavat:
  - a. kämmentuki
  - b. Rungon suojus
  - c. Kiintolevy
  - d. näppäimistö
  - e. Akku
  - f. akkutilan kansi
  - g. SD-kortti
3. Noudata Tietokoneen sisällä työskentelyn jälkeen -kohdan ohjeita.

## Jäähdytyslevyn kokoonpano

### Jäähdytyslementtikokoonpanon irrottaminen

1. Noudata Ennen kuin avaat tietokoneen kannen -kohdan menettelyä.
2. Irrota seuraavat:
  - a. SD-kortti
  - b. akkutilan kansi
  - c. Akku
  - d. näppäimistö
  - e. Kiintolevy
  - f. Rungon suojus
  - g. kämmentuki
3. Jäähdytyslementin irrottaminen:

- a. Irrota eDP-kaapelin kiinnitysruuvi (M2.0x3.0) [1].
- b. Irrota eDP-kaapelin pidike järjestelmästä [2].
- c. Irrota eDP-kaapeli emolevyn liitännästä [3].
- d. Irrota eDP-kaapelin kiinnitysteippi.
- e. Irrota järjestelmän tuulettimien kaksi kaapelia emolevystä olevasta liitännästä [4, 5].

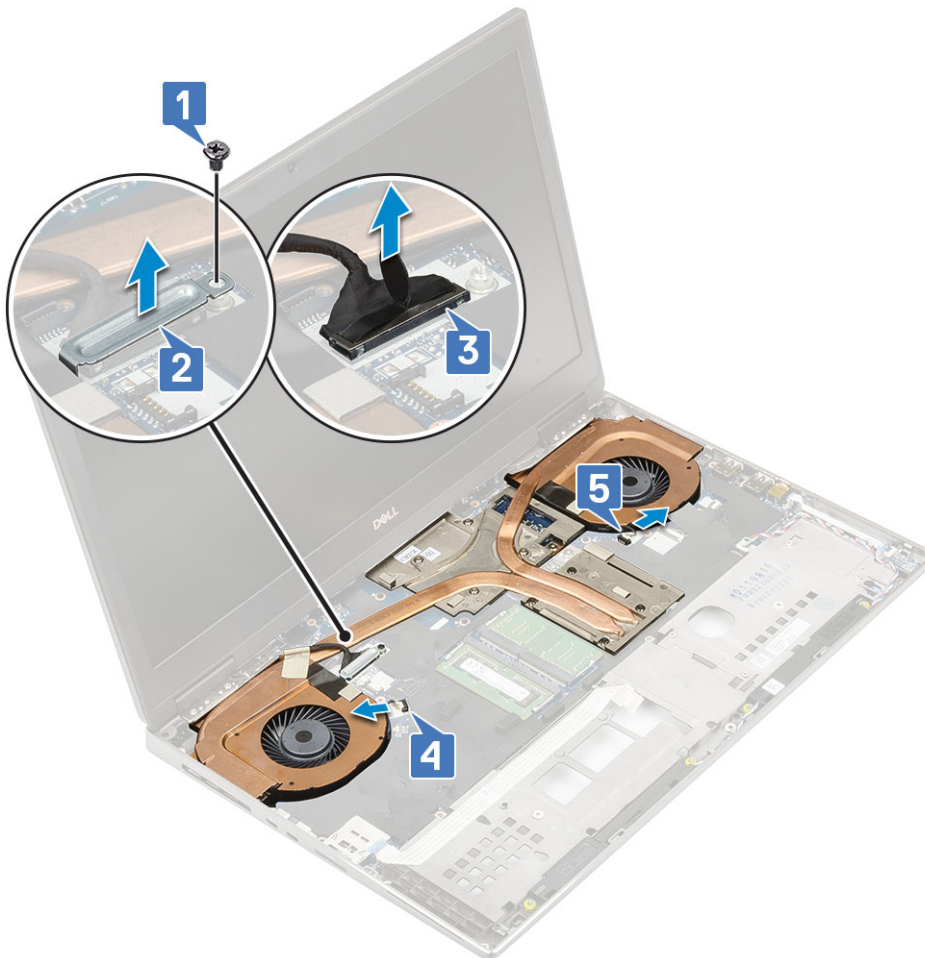

- f. Löysennä kahdeksaa lukitusruuvia, joilla jäähdytyslementtikokoonpano on kiinnitetty emolevyyn [1].  
i **HUOMAUTUS:** Löysennä lukkoruuveja jäähdytyslementtiin ruuvien viereen merkityssä järjestyksessä [1 > 2 > 3 > 4 > 5 > 6 > 7 > 8].
- g. Nosta jäähdytyslementtikokoonpanoa [2].



h. Vedä ja irrota jäähdytyslementtikokoonpano järjestelmästä.



## Jäähdytyslementin asentaminen

### 1. Jäähdytyslementin asentaminen:

- a. Aseta jäähdytyslementti paikkaansa järjestelmässä [1].
- b. Kiristä kahdeksan lukitusruuvia, joilla jäähdytyslementtikokoonpano kiinnittyy emolevyyn [2].

**!** **HUOMAUTUS:** Kiristä lukkoruuveja jäähdytyslementtiin ruuvien viereen merkityssä järjestyksessä [1 > 2 > 3 > 4 > 5 > 6 > 7 > 8].



- c. Työnnä eDP-kaapeli emolevyn liitântään ja kiinnitä eDP-kaapeli paikalleen teipillä [1].
- d. Kohdista ja aseta näyttökaapelin pidike eDP-kaapelin pidikkeen ylle [2].
- e. Irrota ruuvi (M2.0x3.0), jolla eDP-kaapelin pidike kiinnittyy emolevyyyn [3].
- f. Kytke järjestelmän tuulettimien kaksi kaapelia emolevyn liitântään [4, 5].

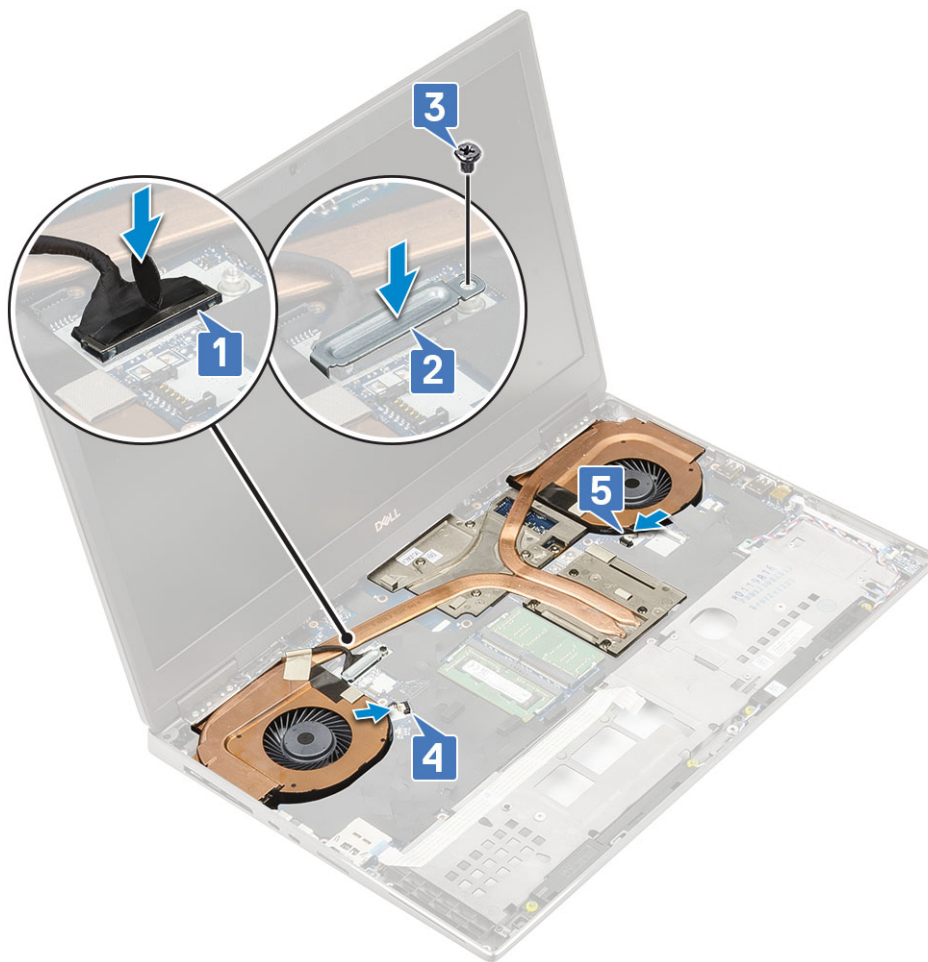

2. Asenna seuraavat:
  - a. kämmentuki
  - b. Rungon suojus
  - c. Kiintolevy
  - d. näppäimistö
  - e. Akku
  - f. akkutilan kansi
  - g. SD-kortti
3. Noudata Tietokoneen sisällä työskentelyn jälkeen -kohdan ohjeita.

## Näytönohjain

### Näytönohjaimen irrottaminen

1. Noudata Ennen kuin avaat tietokoneen kannen -kohdan menettelyä.
2. Irrota seuraavat:
  - a. SD-kortti
  - b. akkutilan kansi
  - c. Akku
  - d. näppäimistö
  - e. Kiintolevy
  - f. Rungon suojus
  - g. kämmentuki
  - h. jäähdytyslementtikokoonpano

### 3. Näytönohjaimen irrottaminen:

- a. Irrota kaksi M2.0x3.0 -ruuvia, joilla palkkiliitin kiinnittyy emolevyyn [1].
- b. Irrota palkkiliitin emolevystä [2].
- c. Irrota kolme M2.5x5.0 -ruuvia, joilla näytönohjain on kiinnitetty emolevyyn [3].
- d. Irrota näytönohjain järjestelmästä [4].

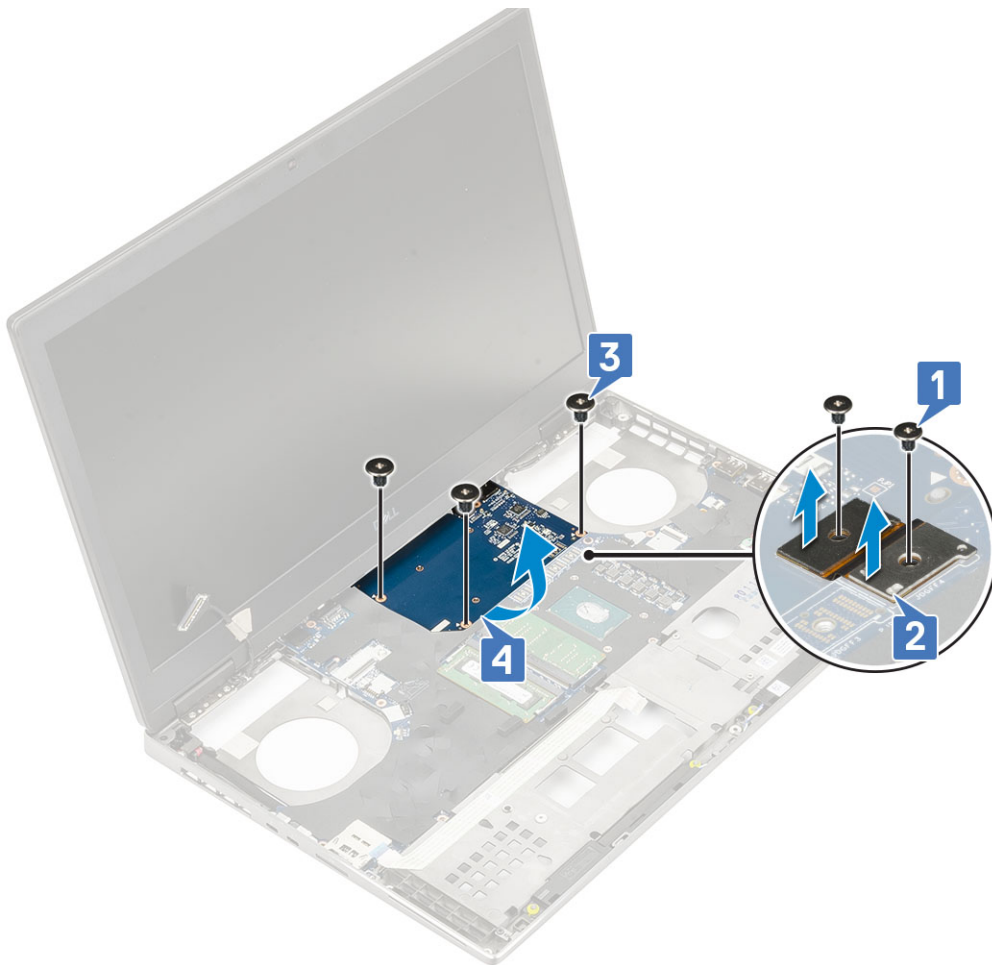

**HUOMAUTUS:** Yllä olevat vaiheet koskevat integroituja näytönohjaimia. Integroidulla näytönohjaimella varustetuissa järjestelmissä ei ole erillistä näytönohjaimen virtakaapelia. Jos järjestelmässä on 128 Mt:n tai 256 Mt:n VRAM-näytönohjain, näytönohjaimen virtakaapeli on irrotettava ennen näytönohjaimen irrottamista.

## Näytönohjaimen asentaminen

### 1. Näytönohjaimen asentaminen:

- a. Työnnä näytönohjain alkuperäiseen paikkaansa järjestelmässä [1].
- b. Asenna kolme M2.5x5.0 -ruuvia, joilla näytönohjain kiinnittyy emolevyyn [2].
- c. Asenna palkkiliitin [3].
- d. Asenna kaksi M2.0x3.0 -ruuvia, joilla palkkiliitin kiinnittyy emolevyyn [4].

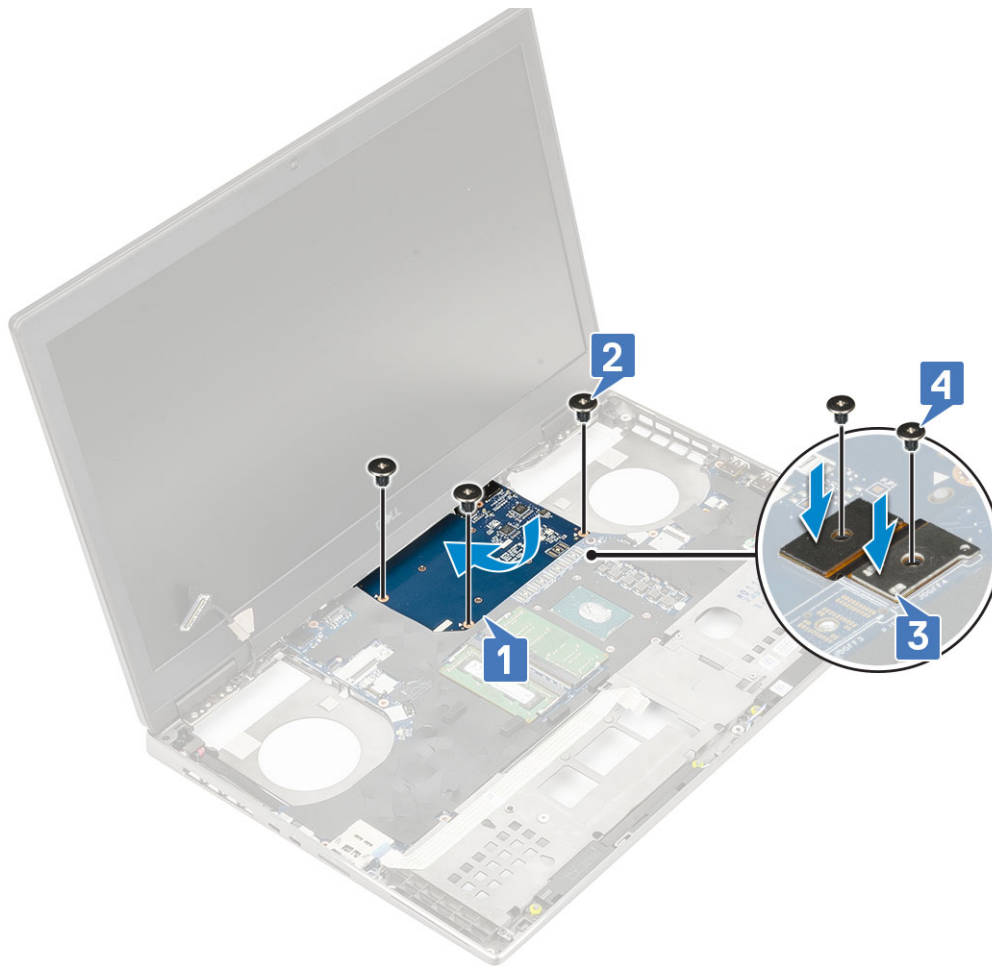

2. **HUOMAUTUS:** Yllä olevat vaiheet koskevat integroituja näyttöohjaimia. Integroidulla näyttöohjaimella varustetuissa järjestelmissä ei ole erillistä näyttöohjaimen virtakaapelia. Jos järjestelmässä on 128 Mt:n tai 256 Mt:n VRAM-näyttöohjain, näyttöohjaimen virtakaapeli on kytkettävä näyttöohjaimen asentamisen jälkeen.

Asenna seuraavat:

- a. jäähdytyslementti
  - b. kämmentuki
  - c. Rungon suojus
  - d. Kiintolevy
  - e. näppäimistö
  - f. Akku
  - g. akkutilan kansi
  - h. SD-kortti
3. Noudata [Tietokoneen sisällä työskentelyn jälkeen](#) -kohdan ohjeita.

## Erillisen näyttöohjaimen irrottaminen

1. Noudata [Ennen kuin avaat tietokoneen kannen](#) -kohdan ohjeita.
2. Irrota seuraavat:
  - a. SD-kortti
  - b. akun kansi
  - c. akku
  - d. näppäimistö
  - e. kiintolevyn irrottaminen
  - f. rungon suojus
  - g. kämmentuki

#### h. Jäähdytyslementtikoonpano

### 3. Näytönohjaimen irrottaminen:

- Irrota erillisen näytönohjaimen virtajohto varovasti näytönohjaimen liittimestä.
- Irrota kuusi ruuvia, jotka kiinnittävät palkkiliittimet.
- Irrota kaksi ruuvia 3 (M2.5x5.0), joilla näytönohjain kiinnittyy emolevyyn.
- Poista näytönohjain järjestelmästä.

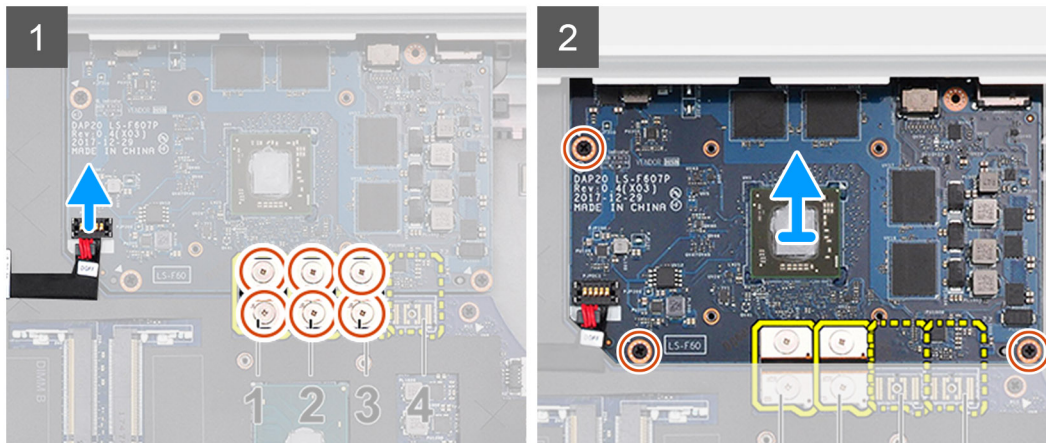

**HUOMAUTUS:** Yllä olevat ohjeet koskevat erillistä näytönohjainta. UMA-näytönohjaimella varustetuissa järjestelmissä ei ole näytönohjaimen virtajohtoa. Tietyissä malleissa, joiden toimitukseen sisältyy joko 128 Mt:n tai 256 Mt:n VRAM-näytönohjain, näytönohjaimen virtajohto on irrotettava ennen näytönohjaimen irrottamista.

## Erillisen näytönohjaimen asentaminen

### 1. Erillisen näytönohjaimen asentaminen:

- Työnnä näytönohjain paikkaansa järjestelmään.
- Asenna kolme ruuvia (M2.5x5.0), joilla näytönohjain kiinnittyy emolevyyn.
- Liitä erillisen näytönohjaimen virtajohto näytönohjaimen liittimeen.
- Asenna palkkiliitin.
- Asenna kuusi ruuvia, jotka kiinnittävät palkkiliittimet.

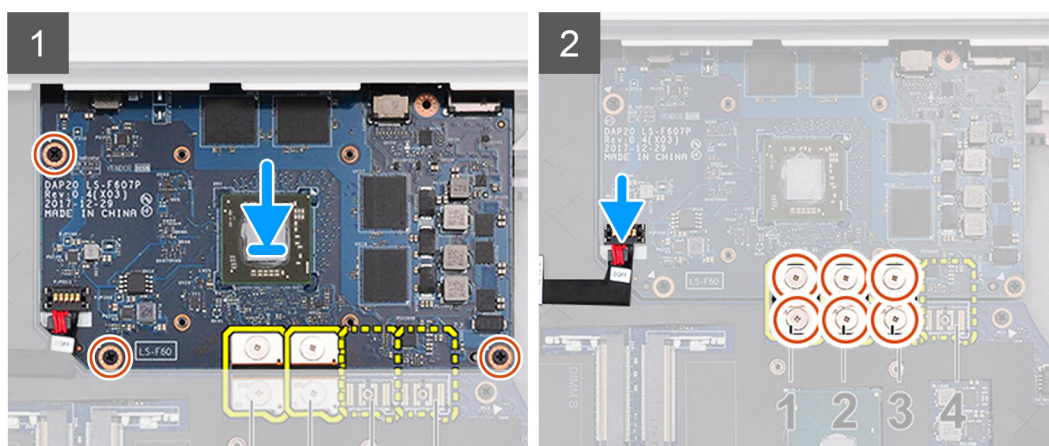

**HUOMAUTUS:** Yllä olevat ohjeet koskevat erillistä näytönohjainta. UMA-näytönohjaimella varustetuissa järjestelmissä ei ole näytönohjaimen virtajohtoa. Mallit, joissa on 128 Mt:n tai 256 Mt:n VRAM-muistilla varustettu erillinen näytönohjain, edellyttävät näytönohjaimen virtajohdon kytkemistä, kun näytönohjain on asennettu.

Asenna seuraavat:

- lämmönsiirinkoonpano

- b. kämmentuki
  - c. rungon suojus
  - d. kiintolevy
  - e. näppäimistö
  - f. akku
  - g. akun kansi
  - h. SD-kortti
3. Noudata [Tietokoneen käsittelemisen jälkeen](#) -kohdan ohjeita.

## Emolevy

### Emolevyn irrottaminen

1. Noudata [Ennen kuin avaat tietokoneen kannen](#) -kohdan menettelyä.
2. Irrota seuraavat:
  - a. SD-kortti
  - b. akkutilan kansi
  - c. Akku
  - d. Kiintolevy
  - e. kiintolevyn sovitinlevy
  - f. näppäimistö
  - g. Rungon suojus
  - h. ensisijainen muisti
  - i. toissijainen muisti
  - j. WLAN-kortti
  - k. WWAN-kortti
  - l. M.2-SSD-kortti
  - m. SIM-kortti
  - n. kämmentuki
  - o. jäähdytyselementti
  - p. näytönohjain
3. Emolevyn irrottaminen:
  - a. Irrota virtaliitinportin kaapeli ja akkukaapeli emolevyn liitännästä/liitännöistä [1, 2].

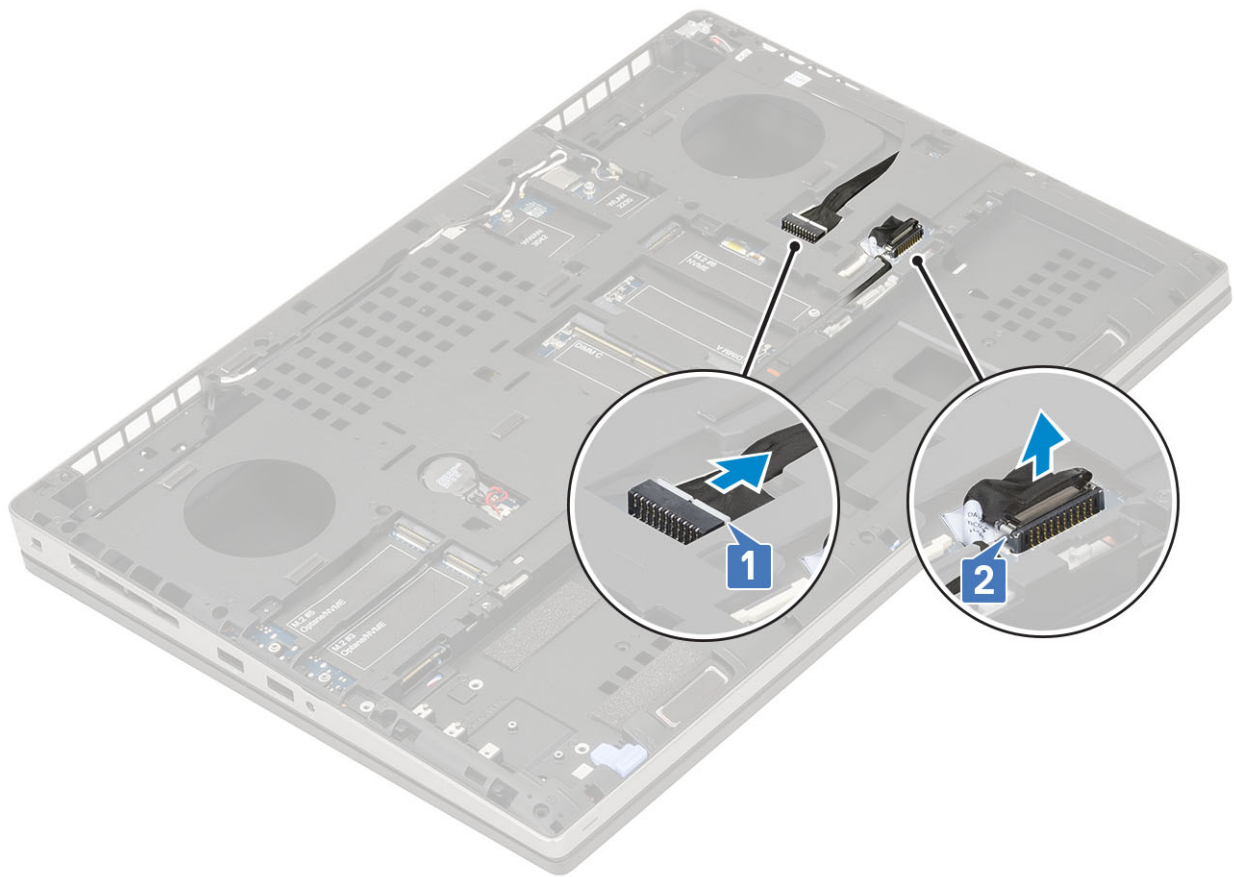

- b. Irrota kolme M2.0x5.0 -ruuvia, joilla USB Type-C -kiinnike on kiinnitetty järjestelmään [1].
- c. Irrota USB Type C -kiinnike järjestelmästä [2].
- d. Irrota kosketuslevyn kaapeli [3], kaiutinkaapeli [4] ja LED-kortin kaapeli [5] emolevyn liitännöistä.



- e. Irrota kaksi M2.5x5.0 -ruuvia, joilla emolevy on kiinnitetty [1].
- f. Nosta emolevyn oikeaa reunaa ja irrota emolevy järjestelmän kotelosta [2, 3].



## Emolevyn asentaminen

### 1. Emolevyn asentaminen:

- a. Aseta emolevy alkuperäiseen paikkaansa järjestelmään [1, 2].
- b. Asenna kaksi M2.5x5.0 -ruuvia, joilla emolevy kiinnittyy paikalleen [3].

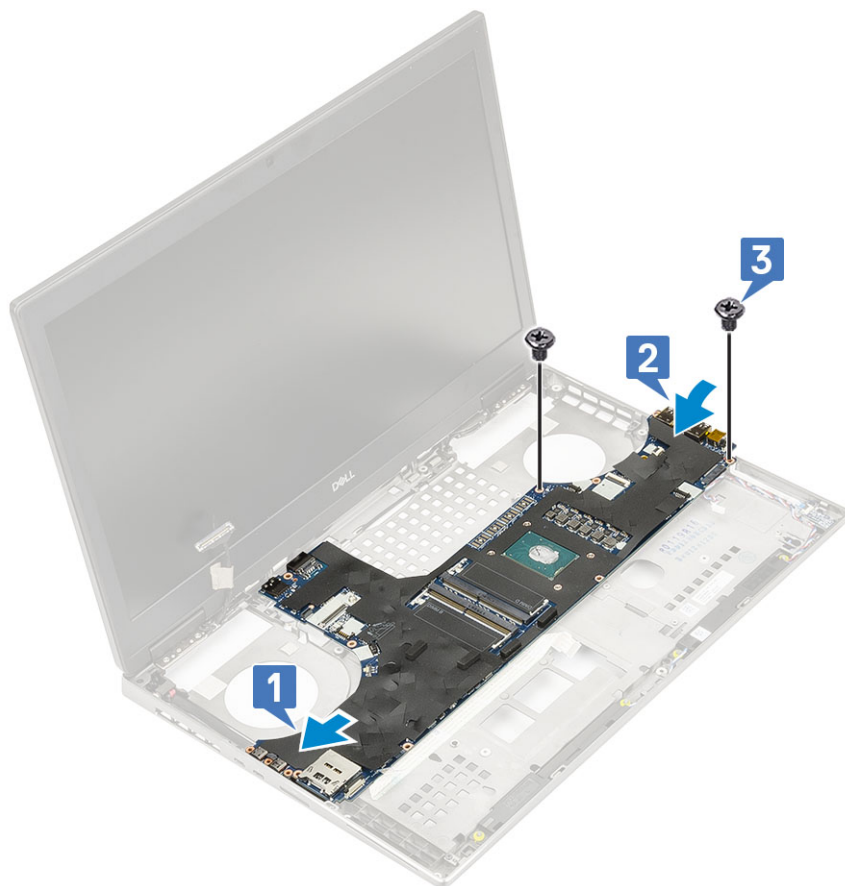

- c. Kytke LED-kortin kaapeli [1], kaiutinkaapeli [2] ja kosketuslevyn kaapeli [3] emolevyn liitäntöihin.
- d. Aseta USB Type-C -kiinnike paikkaansa järjestelmään [4].
- e. Asenna kolme M2.0x5.0 -ruuvia, joilla USB Type-C -kiinnike kiinnittyy järjestelmään [5].



f. Kytke virtaliitännän kaapeli ja akkukaapeli emolevyyn [1, 2].

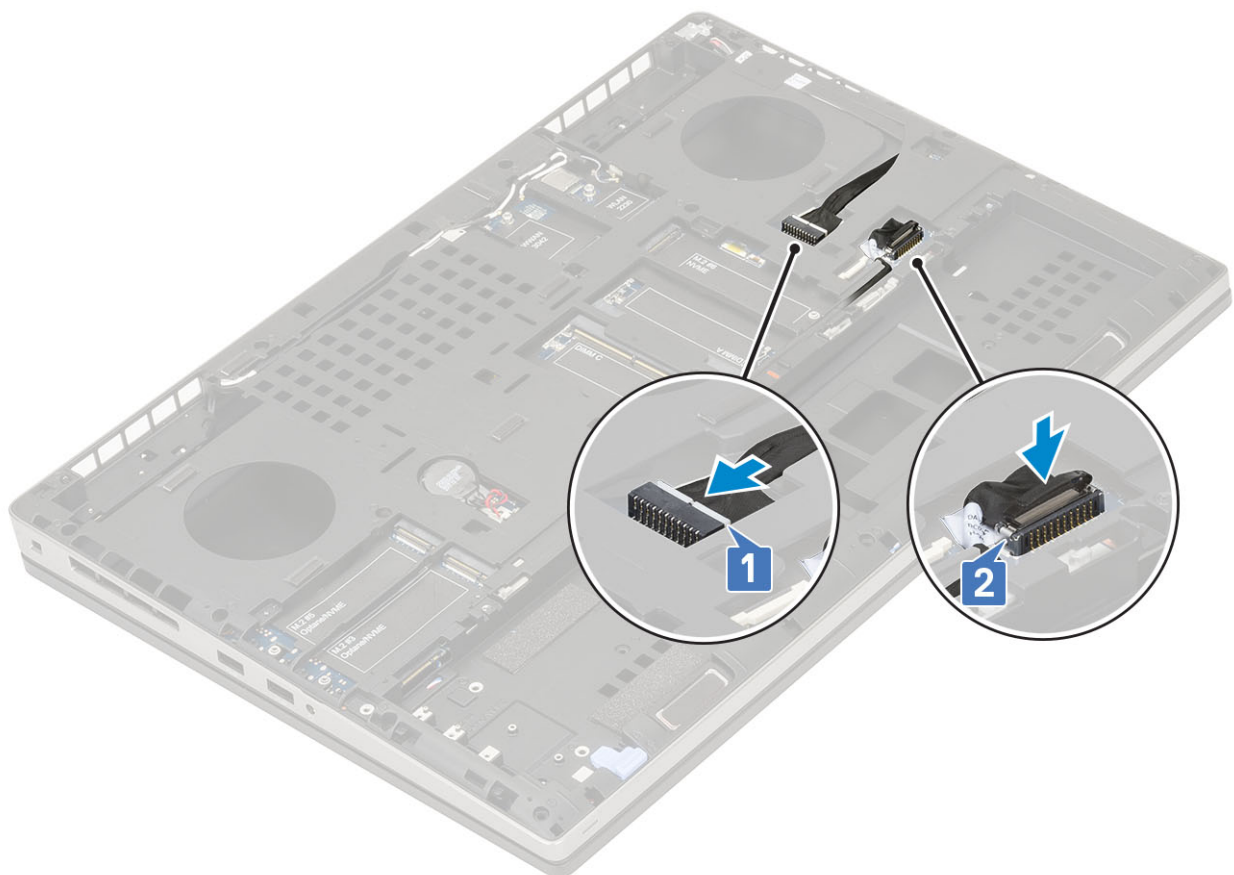

2. Asenna seuraavat:

- a. näyttöohjain
  - b. jäähdytyslementti
  - c. kämmentuki
  - d. SIM-kortti
  - e. M.2-SSD-kortti
  - f. WWAN-kortti
  - g. WLAN-kortti
  - h. ensisijainen muisti
  - i. toissijainen muisti
  - j. Rungon suojus
  - k. näppäimistö
  - l. kiintolevyn välikortti
  - m. Kiintolevy
  - n. Akku
  - o. akkutilan kansi
  - p. SD-kortti
3. Noudata Tietokoneen sisällä työskentelyn jälkeen -kohdan ohjeita.

## Näyttökoonpano

### Näyttökoonpanon irrottaminen

1. Noudata Ennen kuin avaat tietokoneen kannen -kohdan menettelyä.
2. Irrota seuraavat:
  - a. SD-kortti
  - b. akkutilan kansi
  - c. Akku
  - d. näppäimistö
  - e. Kiintolevy
  - f. Rungon suojus
  - g. WWAN-kortti
  - h. WLAN-kortti
  - i. kämmentuki
3. Näyttökoonpanon irrottaminen:
  - a. Irrota järjestelmän pohjasta kaksi M2.5x5.0 -ruuvia, joilla näyttökoonpano on kiinnitetty [1].
  - b. Vedä langattoman verkon antennikaapelit pois järjestelmän pohjassa olevista reitityskanavista ja saranakansien vierestä [2] ja irrota antennikaapelit toisistaan.

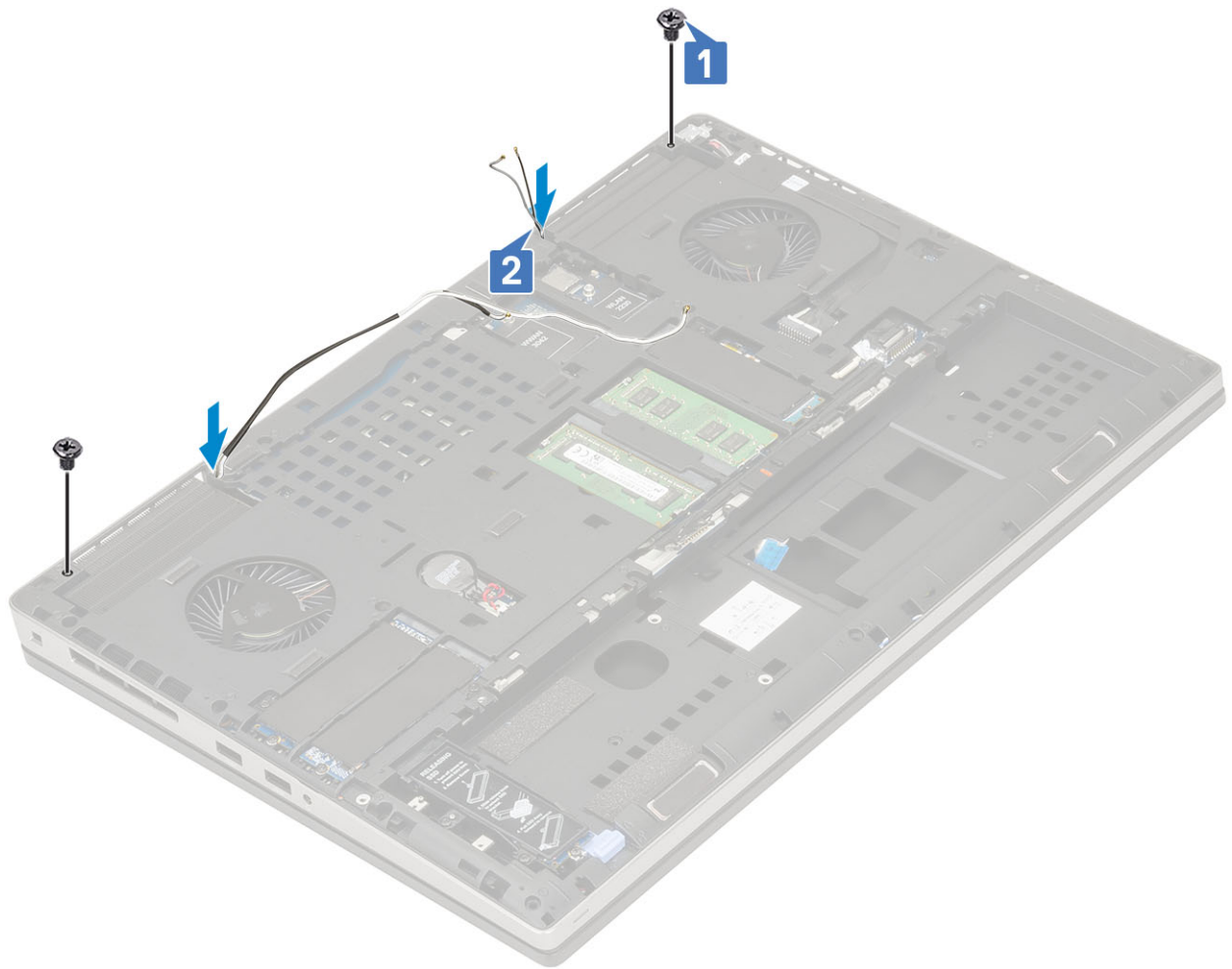

c. Kiristä tietokoneen takana olevat näyttökokoonpanon kaksi M2.5x6.0 -kiinnitysruuvia.



- d. Avaa näyttö 180 asteen kulmaan.
- e. Irrota neljä M2.5x4.0 -ruuvia, jolla näytön saranasuojukset on kiinnitetty järjestelmään [1].
- f. Irrota näytön saranasuojukset järjestelmästä [2].

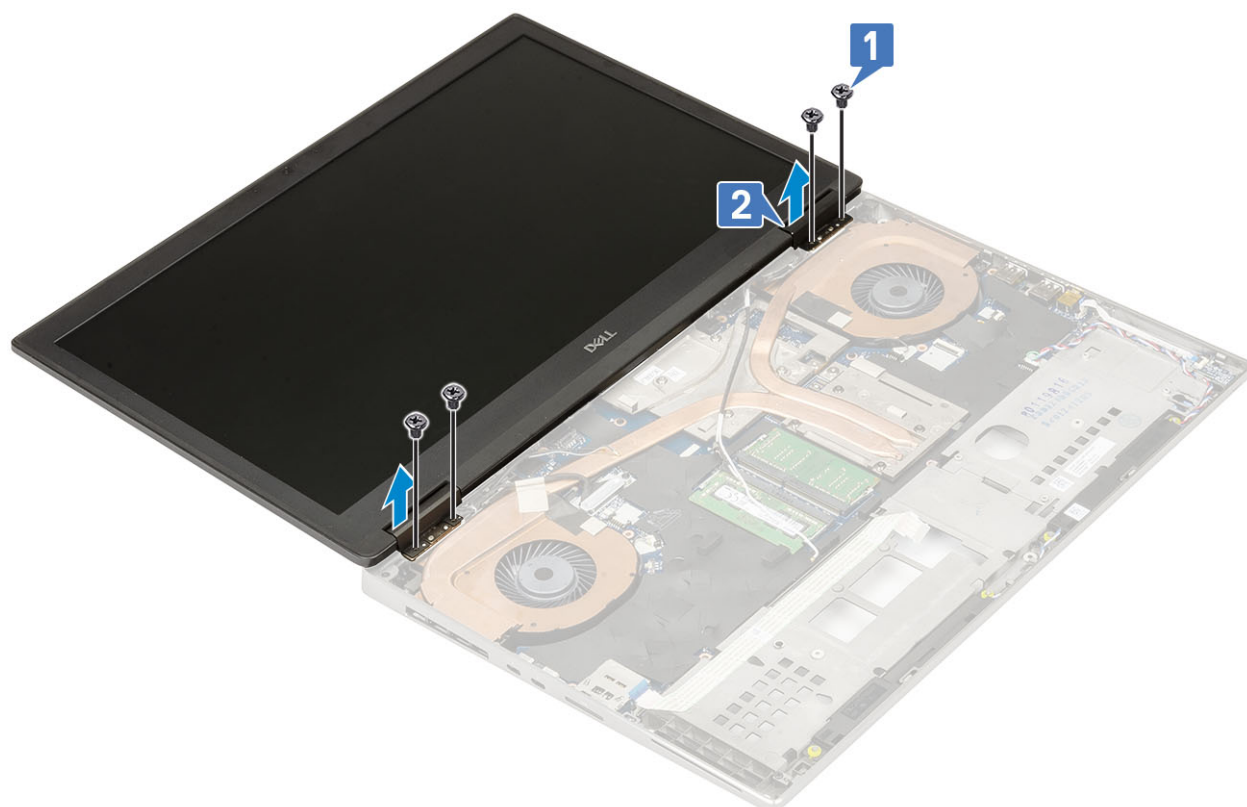

- g. Irrota M2.0x3.0-ruuvi, joka kiinnittää eDP-kaapelin pidikkeen emolevyyn [1].
- h. Irrota eDP-kaapelin pidike [2].

- i. Irrota eDP-kaapeli emolevyn liitännästä [3].
- j. Irrota eDP-kaapelin kiinnitysteippi [4].
- k. Irrota langattoman verkkokortin kaapeli saranoiden vieressä olevista reitityskanavista .
- l. Irrota näyttökokoonpano [5].

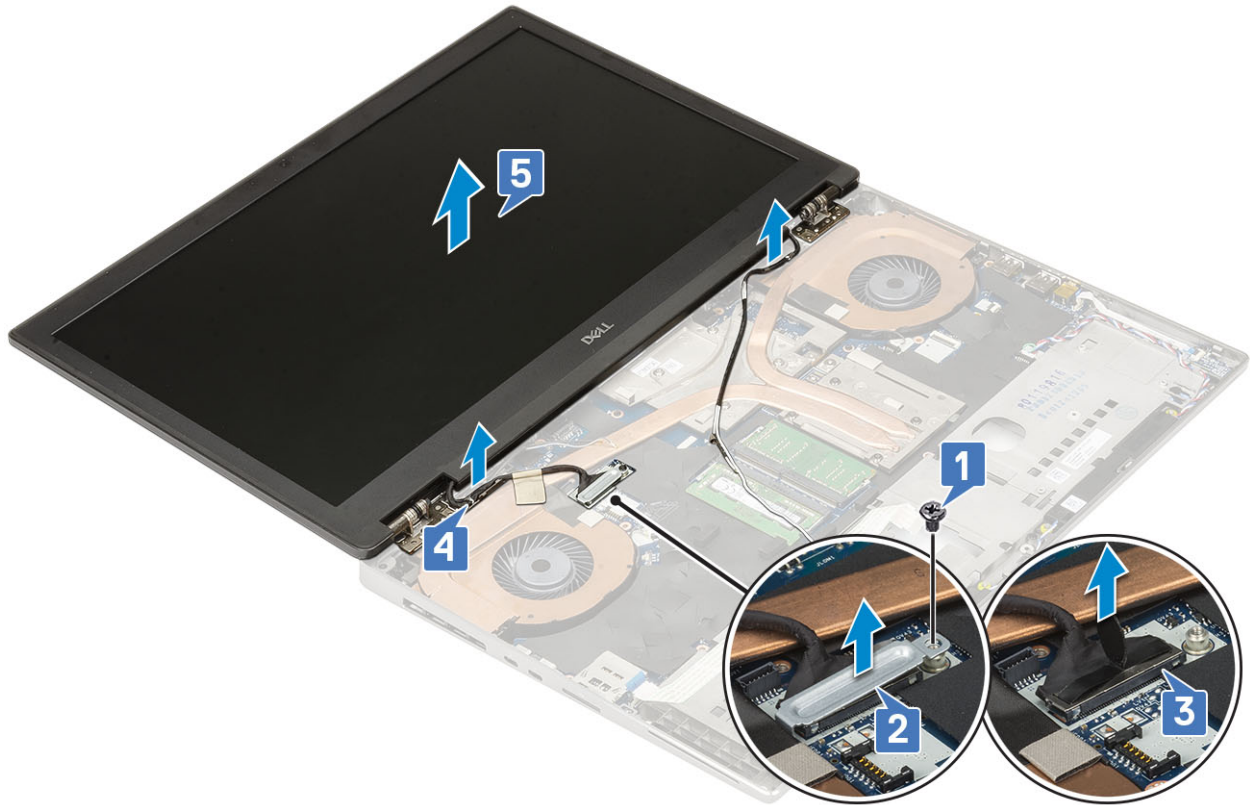

## Näyttökokoonpanon asentaminen

1. Näyttökokoonpanon asentaminen:
  - a. Kohdista näyttökokoonpano järjestelmän loviin [1].
  - b. Reititä saranoiden vieressä oleva langattoman verkkokortin kaapeli .
  - c. Kiinnitä eDP-kaapeli teipillä [2].
  - d. Kytke eDP-kaapeli emolevyn liitännään [3].
  - e. Aseta eDP-kaapelin pidike paikalleen ja asenna M2.0x3.0-ruuvi kiinnittääksesi eDP-kaapelin pidikkeen emolevyyn [4, 5].

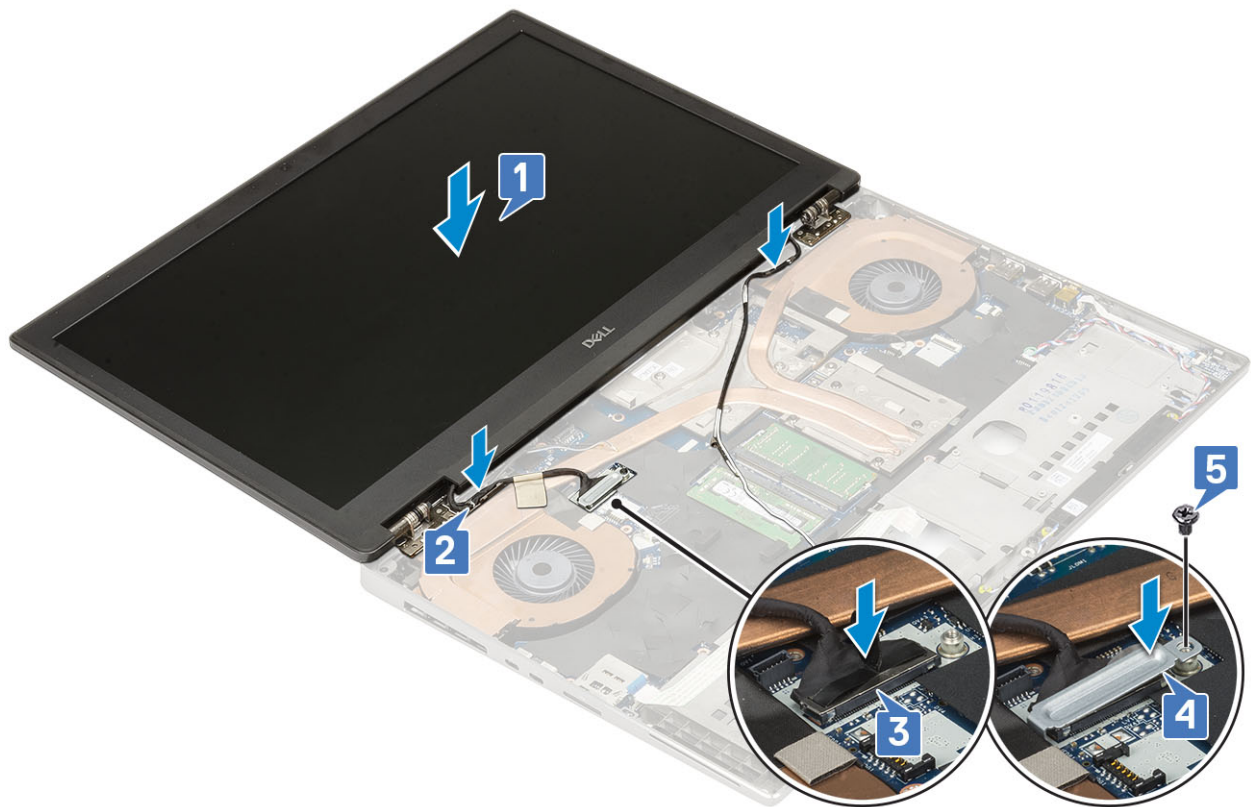

- f. Kohdista näytön saranasuojukset ja asenna neljä M2.5x4.0 -ruuvia, joilla saranasuojukset kiinnittyvät järjestelmään [1, 2].

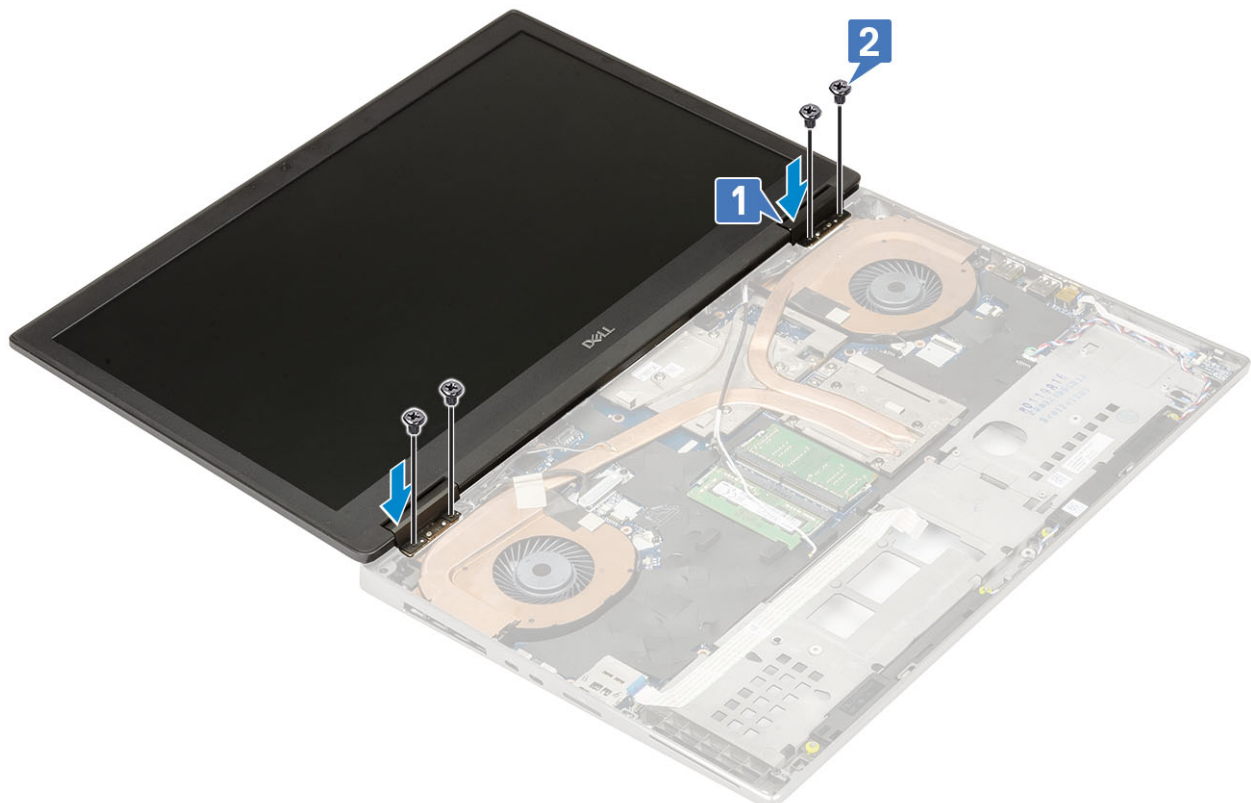

- g. Sulje näyttökokoonpano ja asenna näyttökokoonpanon kaksi M2.5x6.0 -kiinnitysruuvia tietokoneen takaosaan.  
 h. Vedä langattoman verkon antennikaapelit järjestelmän pohjassa olevien reitityskanavien kautta ja saranakansien vierestä [1].  
 i. Asenna kaksi M2.5x5.0 -ruuvia järjestelmän pohjaan kiinnittääksesi näyttökokoonpanon paikalleen [2].

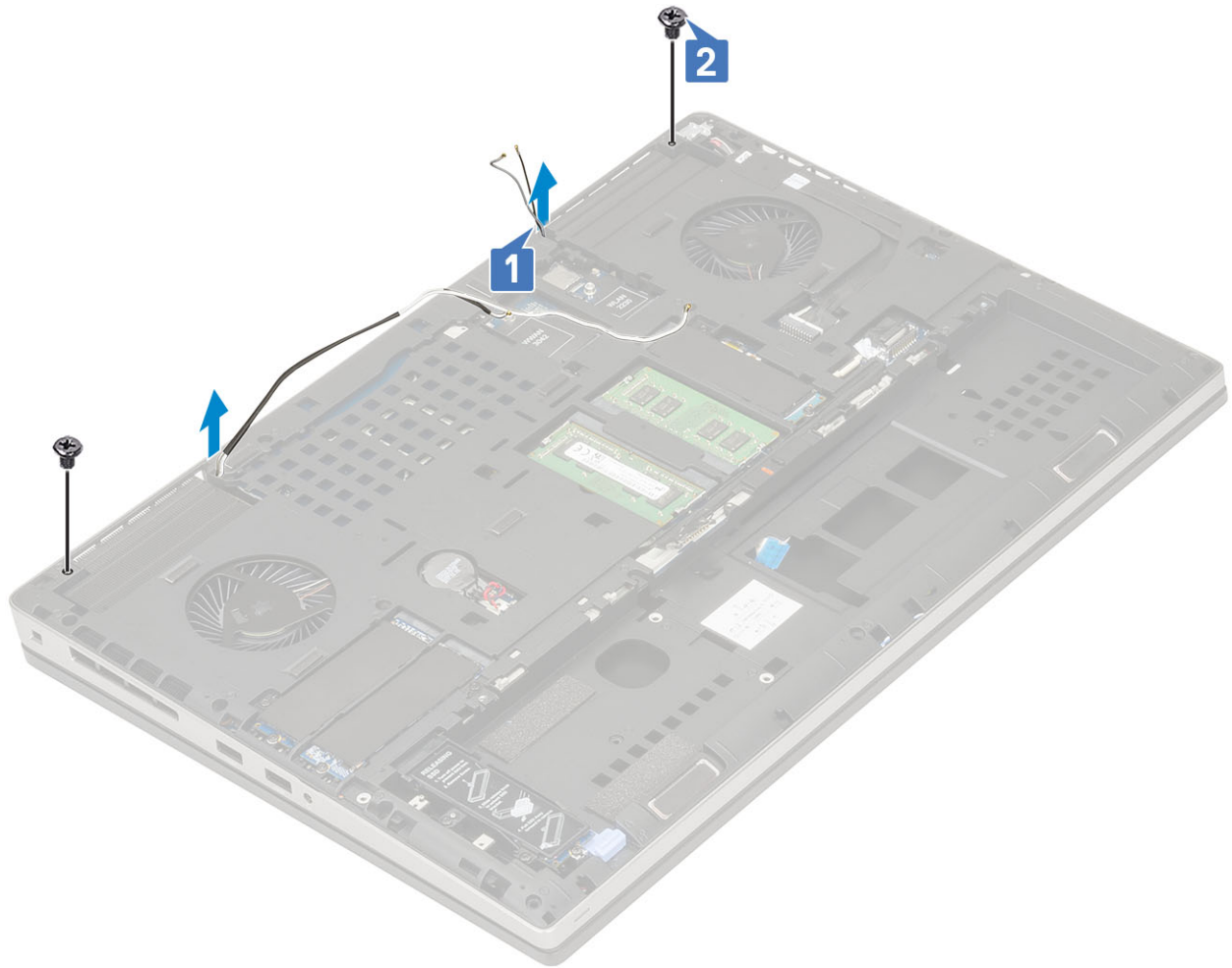

2. Asenna seuraavat:
  - a. kämmentuki
  - b. WWAN-kortti
  - c. WLAN-kortti
  - d. Rungon suojus
  - e. Kiintolevy
  - f. näppäimistö
  - g. Akku
  - h. akkutilan kansi
  - i. SD-kortti
3. Noudata [Tietokoneen sisällä työskentelyn jälkeen](#) -kohdan ohjeita.

## Näytön kehys

### Näytön kehyksen irrottaminen

1. Noudata [Ennen kuin avaat tietokoneen kannen](#) -kohdan menettelyä.
2. Irrota seuraavat:
  - a. SD-kortti
  - b. akkutilan kansi
  - c. Akku
  - d. näppäimistö
  - e. Kiintolevy
  - f. Rungon suojus

- g. WWAN-kortti
  - h. WLAN-kortti
  - i. kämmentuki
  - j. näyttökoonpano
3. Näytön kehyksen irrottaminen:
- a. Kankea näytön kehyksen alareunaa kahdesta syvennyksestään [1].
  - b. Kankea näytön kehyksen sivuja ja yläreunaa [2, 3, 4].
- i** **HUOMAUTUS:** Kun irrotat näytön kehystä, kankea näytön ulkoreunoja ainoastaan käsilläsi. Ruuvitaltta ja muut terävät esineet saattavat vahingoittaa näytön kantta.

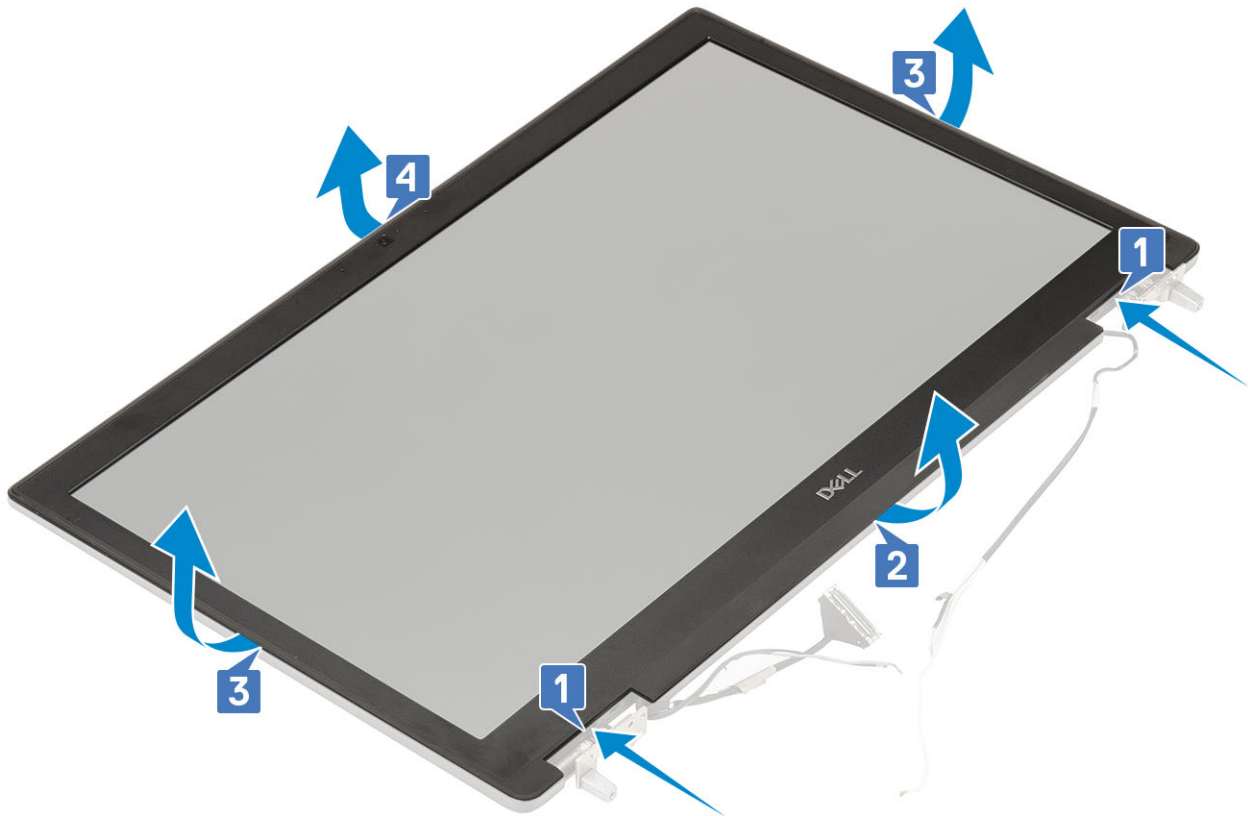

**i** **HUOMAUTUS:** Ei-kosketusnäytön kehys on kulutusosa, joka on vaihdettava uuteen aina, kun se irrotetaan järjestelmästä.

## Näytön kehyksen asentaminen

1. Näytön kehyksen asentaminen:
- a. Aseta näytön kehys näytön päälle.
  - b. Paina näytön kehyksen reunoja siten, että se napsahtaa kiinni näyttökoonpanoon [1, 2, 3, 4].

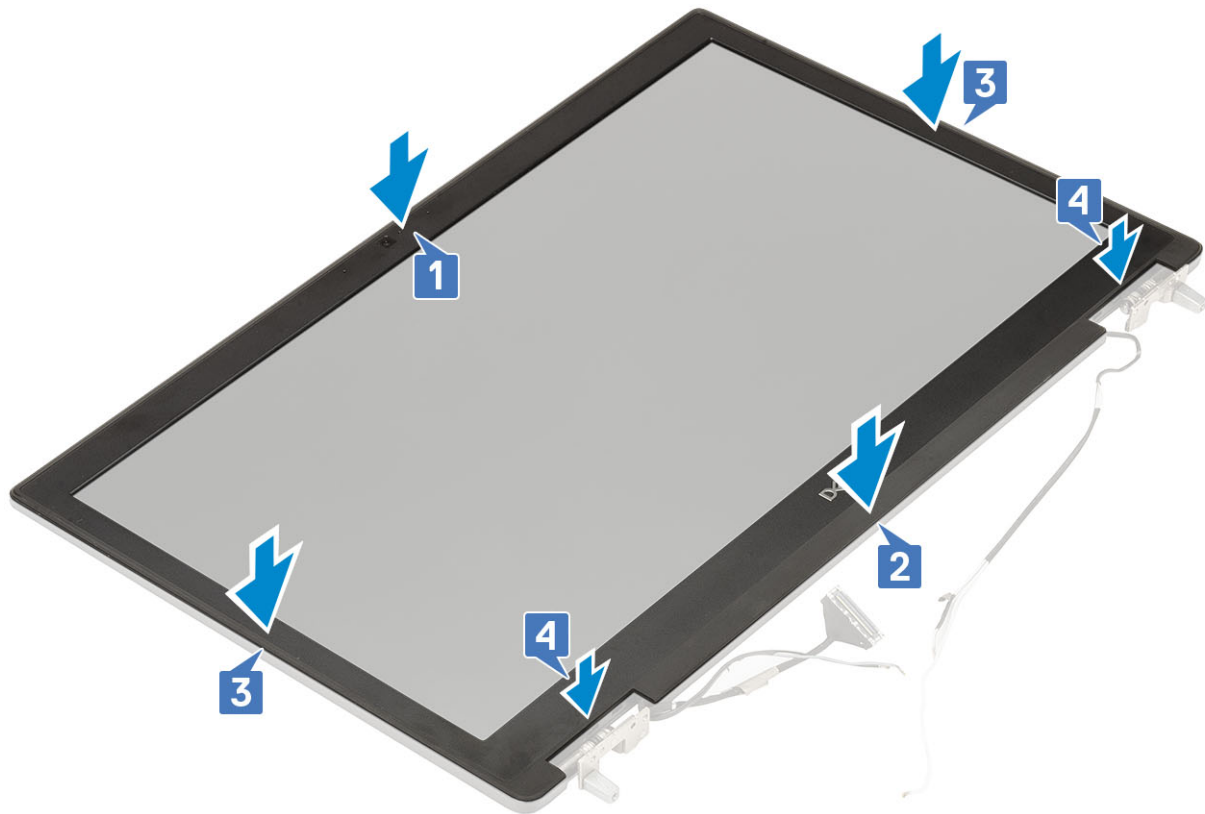

2. Asenna seuraavat:
  - a. näyttökoonpano
  - b. kämmentuki
  - c. WWAN-kortti
  - d. WLAN-kortti
  - e. Rungon suojus
  - f. Kiintolevy
  - g. näppäimistö
  - h. Akku
  - i. akkutilan kansi
  - j. SD-kortti
3. Noudata Tietokoneen sisällä työskentelyn jälkeen -kohdan ohjeita.

## Näytön saranat

### Näytön saranan irrottaminen

1. Noudata Ennen kuin avaat tietokoneen kannen -kohdan menettelyä.
2. Irrota seuraavat:
  - a. SD-kortti
  - b. akkutilan kansi
  - c. Akku
  - d. näppäimistö
  - e. Kiintolevy
  - f. Rungon suojus
  - g. WWAN-kortti
  - h. WLAN-kortti
  - i. kämmentuki

- j. näyttökokoonpano
  - k. näytön kehys
  - l. näyttöpaneeli
3. Näytön saranan irrottaminen:
- a. Irrota kuusi M2.5x4.0 -ruuvia, joilla näytön saranat on kiinnitetty näyttökokoonpanoon [1].
  - b. Irrota näytön saranat [2].



## Näytön saranan asentaminen

1. Näytön saranan asentaminen:
- a. Aseta näytön sarana näyttökokoonpanon loveen [1].
  - b. Asenna kuusi M2.5x4.0 -ruuvia, joilla näytön sarana kiinnittyy näyttökokoonpanoon [2].



2. Asenna seuraavat:
  - a. näyttöpaneeli
  - b. näytön kehys
  - c. näyttökokoonpano
  - d. kämmentuki
  - e. WWAN-kortti
  - f. WLAN-kortti
  - g. Rungon suojus
  - h. Kiintolevy
  - i. näppäimistö
  - j. Akku
  - k. akkutilan kansi
  - l. SD-kortti
3. Noudata [Tietokoneen sisällä työskentelyn jälkeen](#) -kohdan ohjeita.

## Näyttöpaneeli

### Näyttöpaneelin irrottaminen

1. Noudata [Ennen kuin avaat tietokoneen kannen](#) -kohdan menettelyä.
2. Irrota seuraavat:
  - a. SD-kortti
  - b. akkutilan kansi
  - c. Akku
  - d. näppäimistö
  - e. Kiintolevy
  - f. Rungon suojus
  - g. WWAN-kortti

- h. WLAN-kortti
  - i. kämmentuki
  - j. näyttökokoonpano
  - k. näytön kehys
3. Näyttöpaneelin ruuvien irrottaminen:
- a. Irrota neljä ruuvia (M2.0x3.0), joilla näyttöpaneeli kiinnittyy näyttökokoonpanoon [1].
  - b. Nosta näyttöpaneelia ja käännä se ympäri päästäksesi käsiksi eDP-kaapeliin [2].



4. Näyttöpaneelin irrottaminen:
- a. Irrota teippi päästäksesi käsiksi eDP-kaapeliin [1].
  - b. Irrota eDP-kaapelin kiinnittävä teippi [2].
  - c. Nosta metallikielekettä ja irrota eDP-kaapeli näyttöpaneelin liitännästä [3, 4].

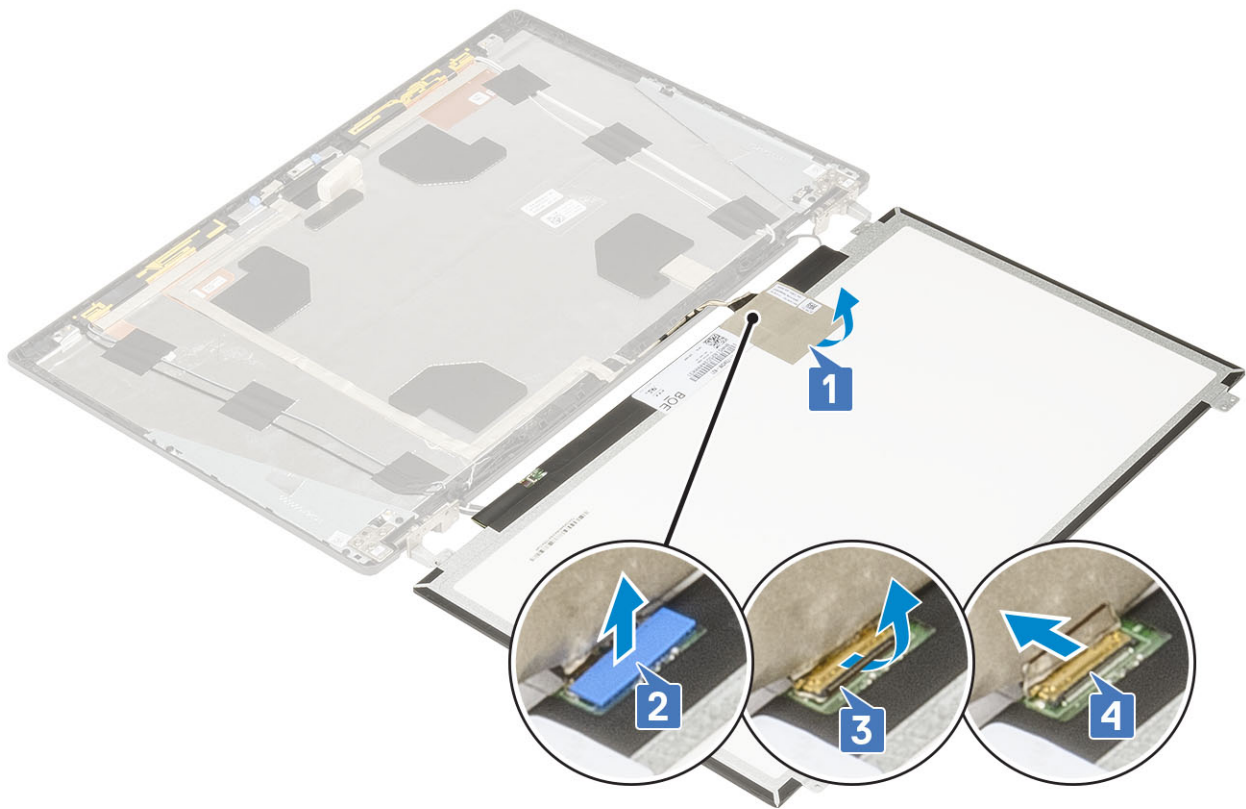

5. Irrota näyttöpaneeli.

## Näyttöpaneelin asentaminen

1. Näyttöpaneelin asentaminen:

- a. Kytke eDP-kaapeli näyttöpaneelin takana olevaan liitäntään ja kiinnitä teippi [1, 2, 3, 4].

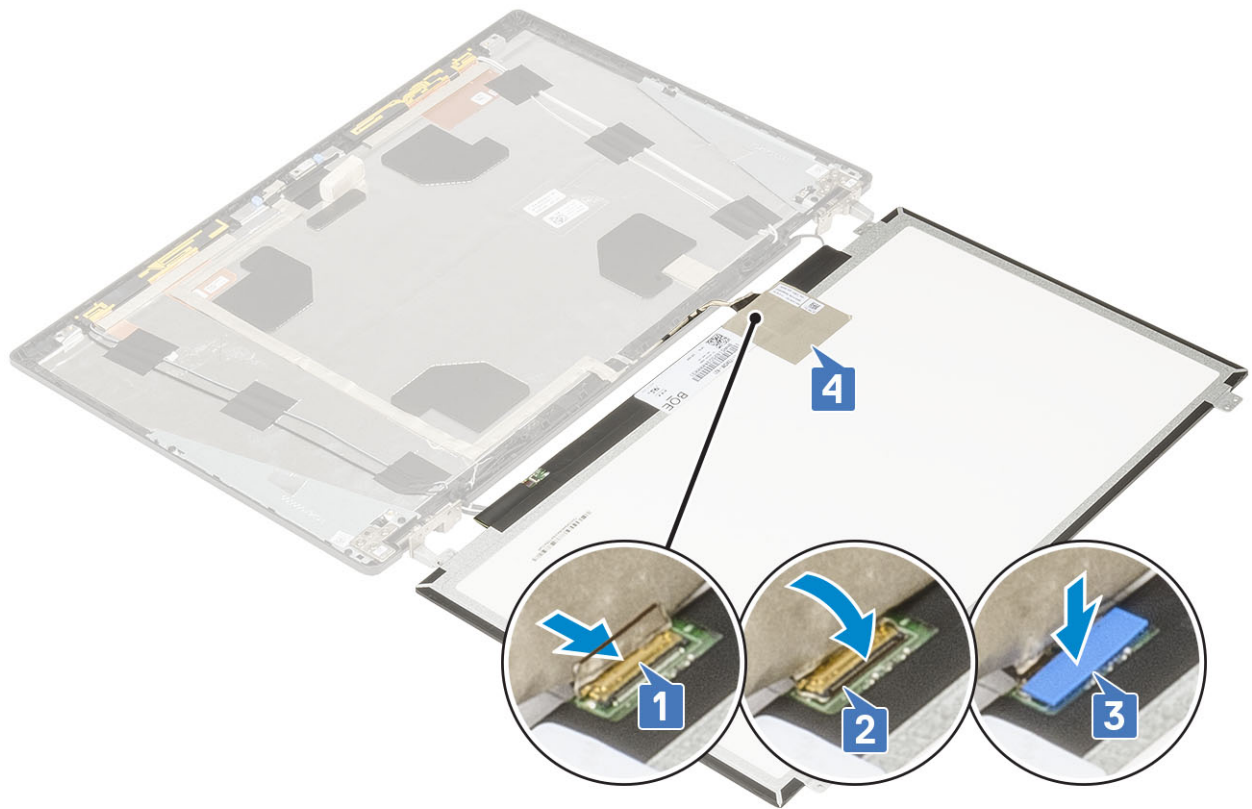

- b. Kohdista näyttökopaneeli näyttökokoonpanon kielekkeiden kanssa.
- c. Asenna neljä M2.0x3.0 -ruuvia, jolla näyttöpaneeli kiinnitetään näyttökokoonpanoon.



2. Asenna seuraavat:
  - a. näytön kehys
  - b. näyttökoonpano
  - c. kämmentuki
  - d. WWAN-kortti
  - e. WLAN-kortti
  - f. Rungon suojus
  - g. Kiintolevy
  - h. näppäimistö
  - i. Akku
  - j. akkutilan kansi
  - k. SD-kortti
3. Noudata [Tietokoneen sisällä työskentelyn jälkeen](#) -kohdan ohjeita.

## Kamera

### Kameran irrottaminen

1. Noudata [Ennen kuin avaat tietokoneen kannen](#) -kohdan menettelyä.
2. Irrota seuraavat:
  - a. SD-kortti
  - b. akkutilan kansi
  - c. Akku
  - d. näppäimistö
  - e. Kiintolevy
  - f. Rungon suojus
  - g. WWAN-kortti
  - h. WLAN-kortti
  - i. kämmentuki
  - j. näyttökoonpano
  - k. näytön kehys
  - l. näyttöpaneeli
3. Kameran irrottaminen:
  - a. Irrota teippi kameramoduulista [1].
  - b. Irrota eDP-kaapeli kameramoduulista [2].
  - c. Kankea kameramoduuli varovasti irti järjestelmästä [3].

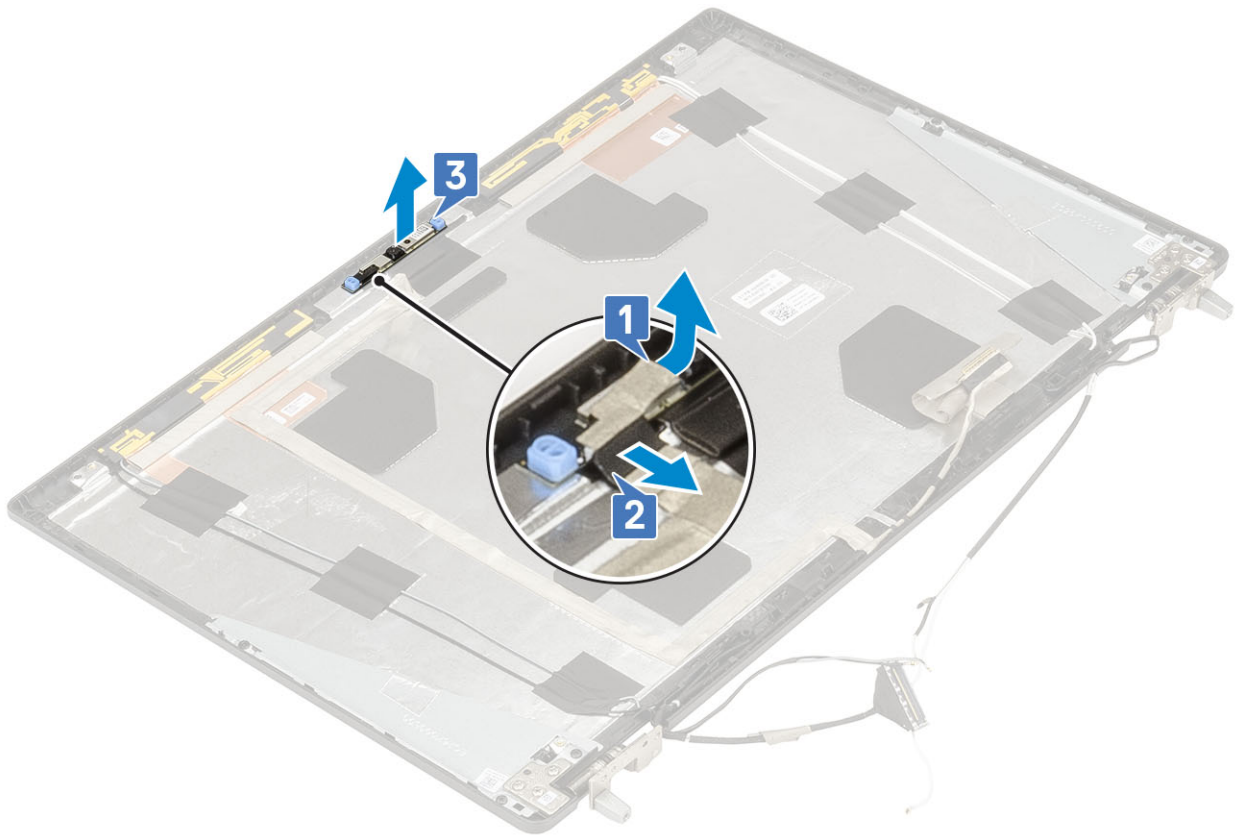

## Kameran asentaminen

1. Kameran asentaminen:
  - a. Aseta kameramoduuli paikalleen järjestelmään [1].
  - b. Kytke eDP-kaapeli kameramoduuliin [2].
  - c. Kiinnitä kameramoduuli teipillä [3].

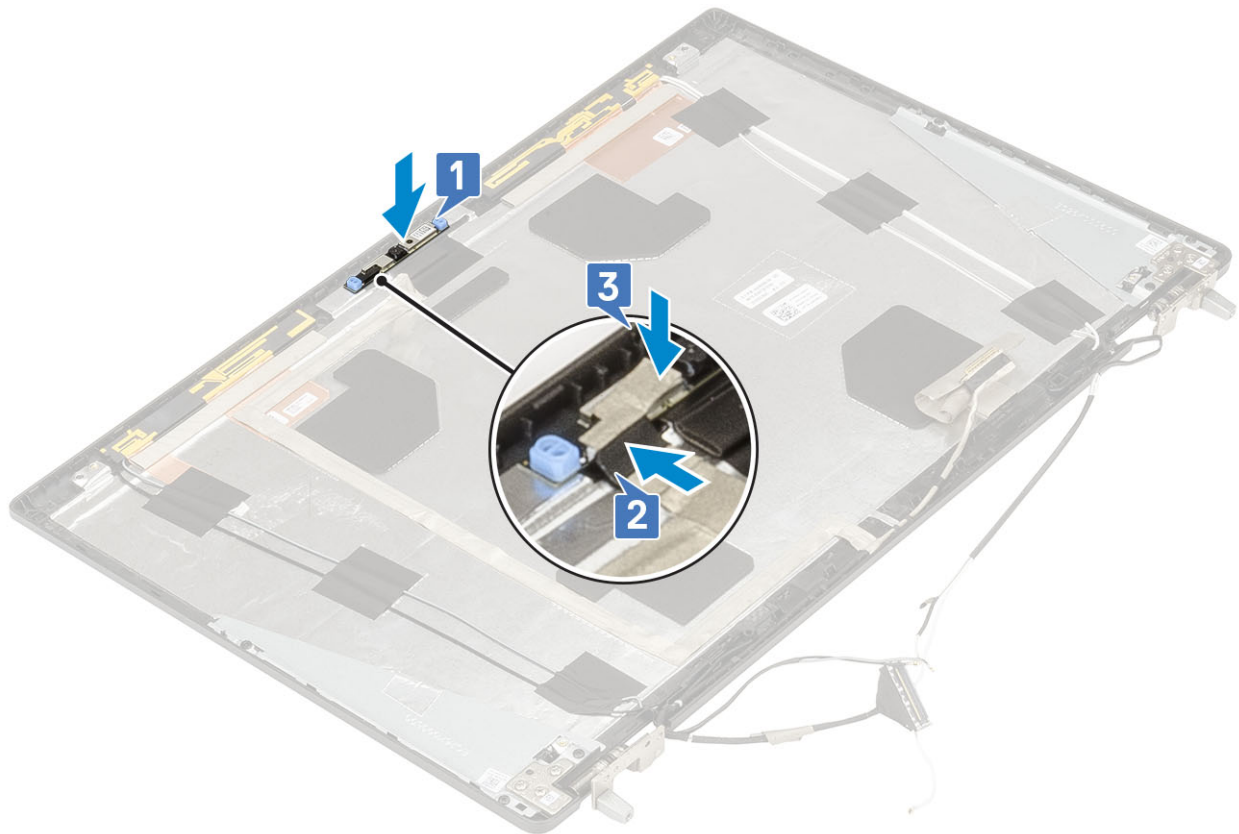

2. Asenna seuraavat:
  - a. näyttöpaneeli
  - b. näytön kehys
  - c. näyttökokoonpano
  - d. kämmentuki
  - e. WWAN-kortti
  - f. WLAN-kortti
  - g. Rungon suojus
  - h. Kiintolevy
  - i. näppäimistö
  - j. Akku
  - k. akkutilan kansi
  - l. SD-kortti
3. Noudata [Tietokoneen sisällä työskentelyn jälkeen](#) -kohdan ohjeita.

## eDP-kaapeli

### eDP-kaapelin irrottaminen

1. Noudata [Ennen kuin avaat tietokoneen kannen](#) -kohdan menettelyä.
2. Irrota seuraavat:
  - a. SD-kortti
  - b. akkutilan kansi
  - c. Akku
  - d. näppäimistö
  - e. Kiintolevy
  - f. Rungon suojus

- g. WWAN-kortti
  - h. WLAN-kortti
  - i. kämmentuki
  - j. näyttökokoonpano
  - k. näytön kehys
  - l. näyttöpaneeli
3. eDP-kaapelin irrottaminen:
- a. Irrota teippi kameramoduulista [1].
  - b. Irrota eDP-kaapeli kameramoduulista [2].
  - c. Irrota eDP-kaapeli näytön kannesta ja reitityskanavasta [3].
  - d. Irrota eDP-kaapeli järjestelmästä.

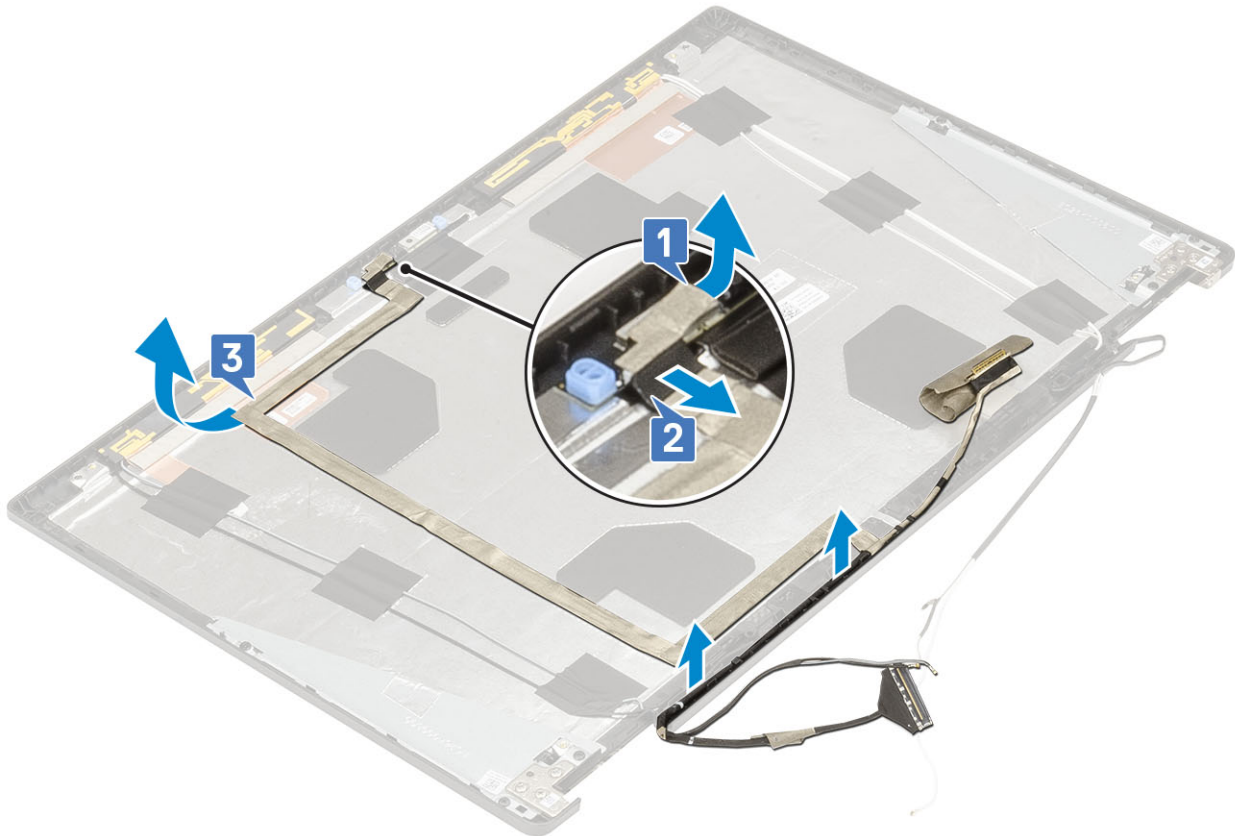

## eDP-kaapelin asentaminen

1. eDP-kaapelin asentaminen:
- a. Reititä ja kiinnitä eDP-kaapeli näytön kanteen [1].
  - b. Kytke eDP-kaapeli kameramoduulin liitäntään [2].
  - c. Kiinnitä teippi kameramoduuliin [3].

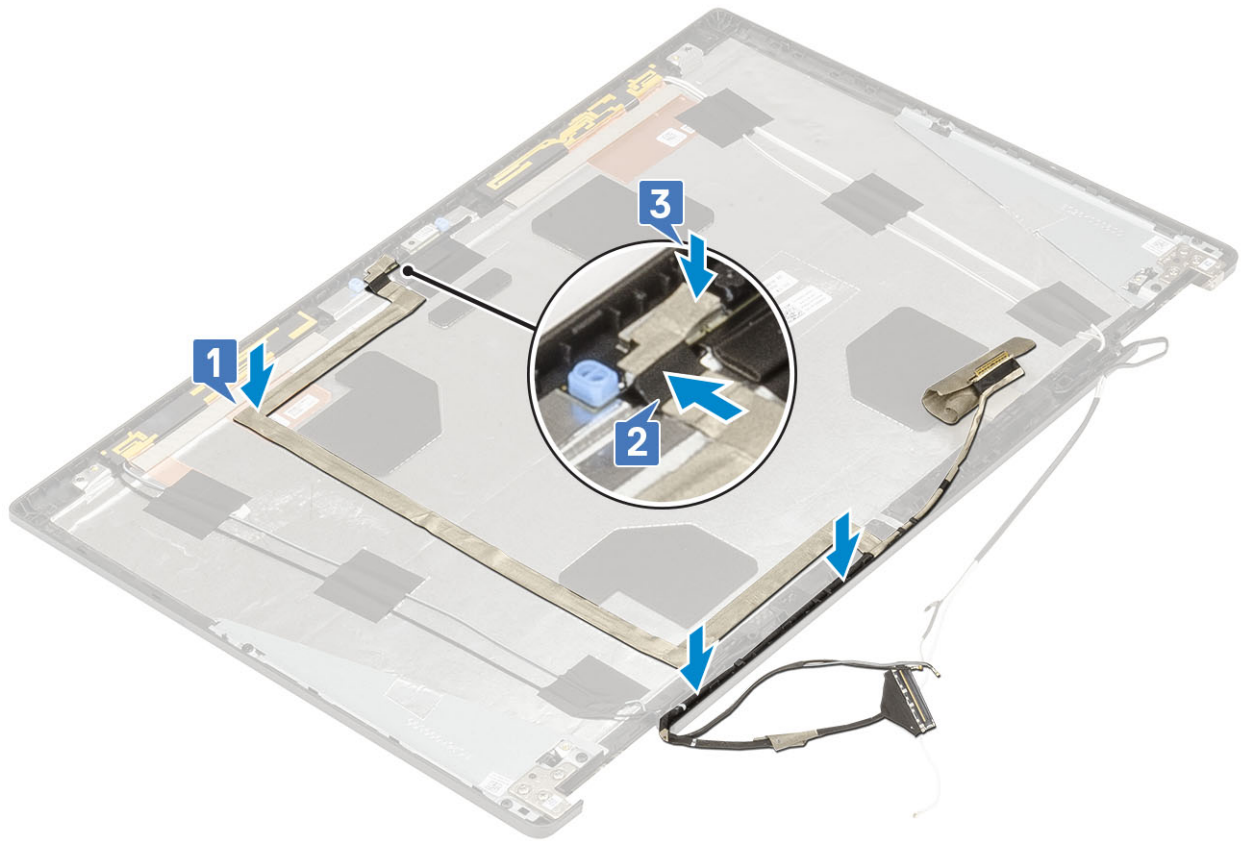

2. Asenna seuraavat:
  - a. näyttöpaneeli
  - b. näytön kehys
  - c. näyttökokoonpano
  - d. kämmentuki
  - e. WWAN-kortti
  - f. WLAN-kortti
  - g. Rungon suojus
  - h. Kiintolevy
  - i. näppäimistö
  - j. akkutilan kansi
  - k. Akku
  - l. SD-kortti
3. Noudata Tietokoneen sisällä työskentelyn jälkeen -kohdan ohjeita.

## Näytön kiinnike

### Näytön tukipidikkeen irrottaminen

1. Noudata Ennen kuin avaat tietokoneen kannen -kohdan menettelyä.
2. Irrota seuraavat:
  - a. SD-kortti
  - b. akkutilan kansi
  - c. Akku
  - d. näppäimistö
  - e. Kiintolevy
  - f. Rungon suojus

- g. WWAN-kortti
- h. WLAN-kortti
- i. kämmentuki
- j. näyttökokoonpano
- k. näytön kehys
- l. näyttöpaneeli
- m. näytön sarana

3. Näytön kiinnikkeen irrottaminen:

- a. Irrota teippi päästäksesi käsiksi näytön tukipidikkeeseen [1].
- b. Irrota kuusi M2.0x3.0 -ruuvia, joilla näytön tukipidikkeet on kiinnitetty näytön kanteen [2].
- c. Irrota näytön tukipidikkeet näytön kannesta [3].

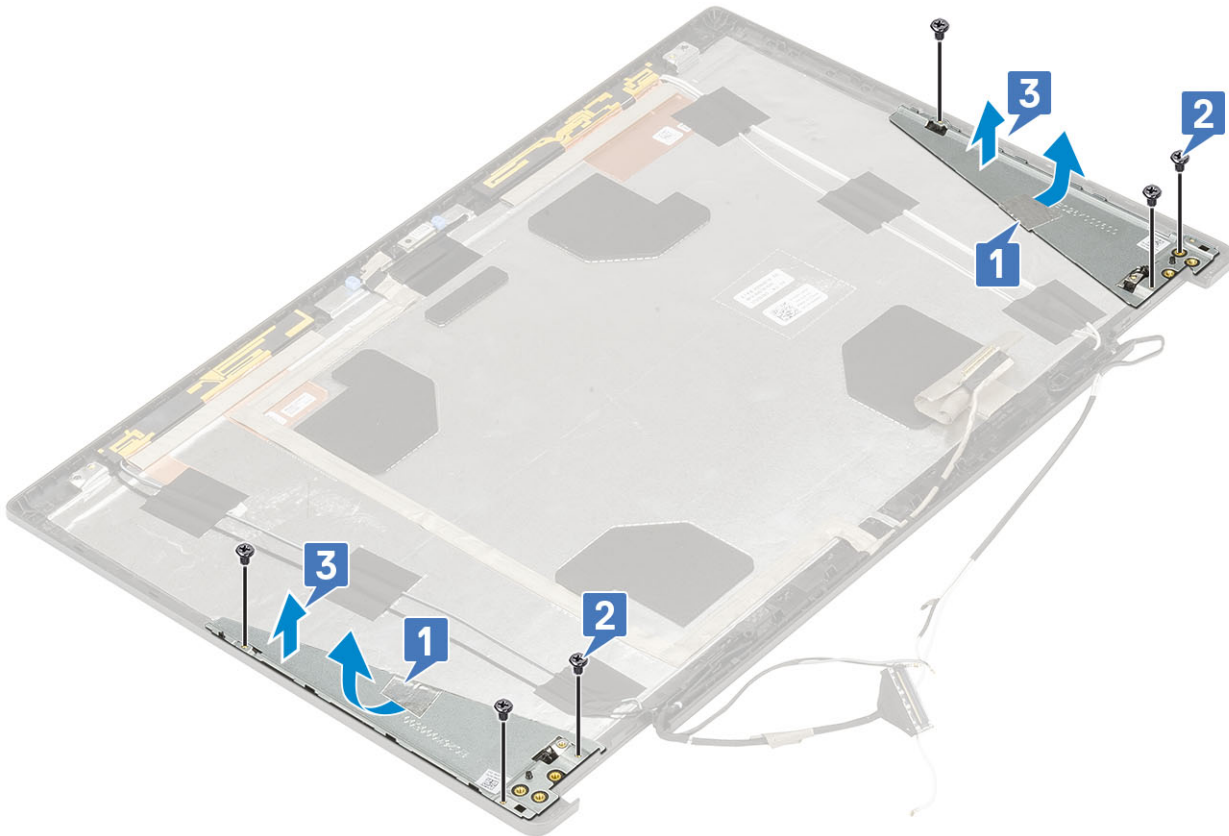

## Näytön tukipidikkeen asentaminen

1. Näytön tukipidikkeen asentaminen:

- a. Aseta näytön kiinnikkeet näytön kannen loviin [1].
- b. Asenna kuusi M2.0x3.0 -ruuvia, joilla näytön kiinnike kiinnittyy näytön kanteen [2].
- c. Kiinnitä näytön tukipidikkeen peittävä teippi [3].

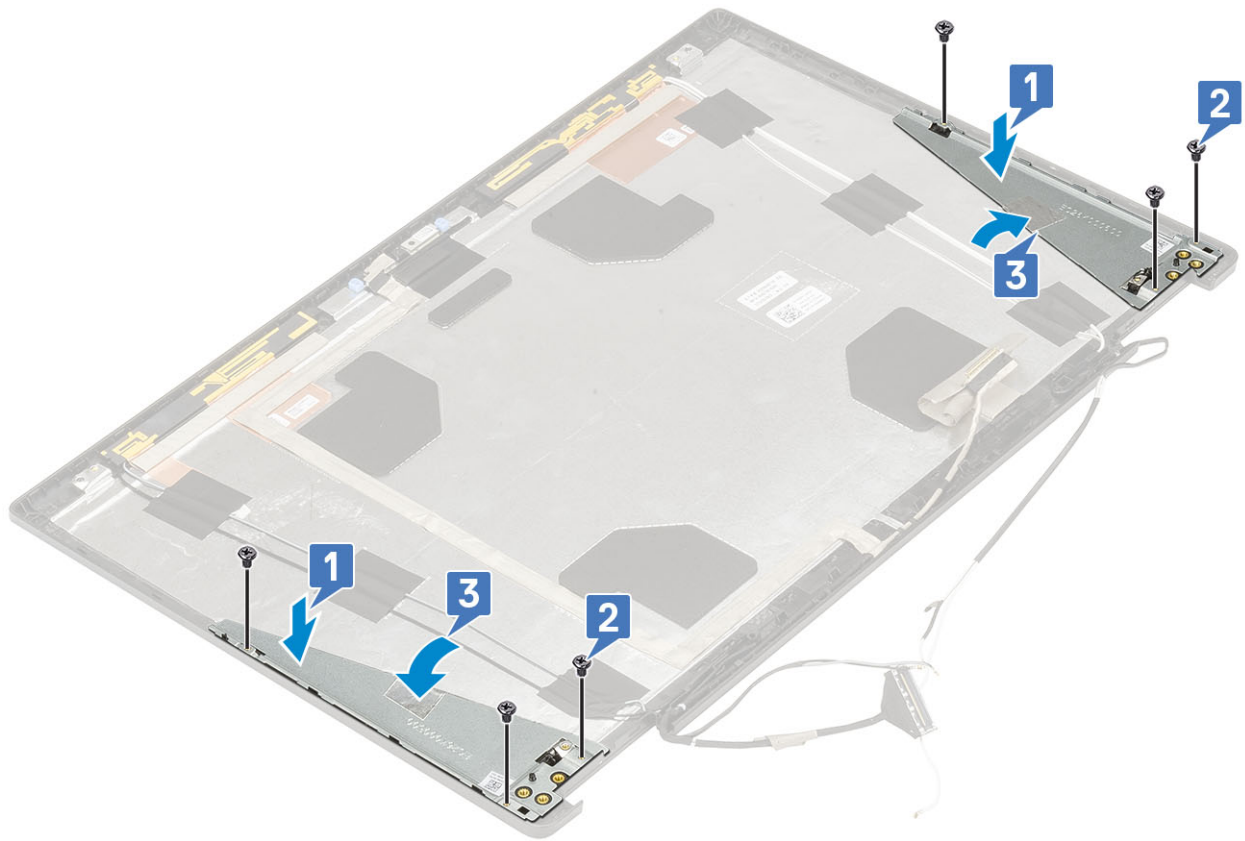

2. Asenna seuraavat:
  - a. näytön sarana
  - b. näyttöpaneeli
  - c. näytön kehys
  - d. näyttökokoonpano
  - e. kämmentuki
  - f. WWAN-kortti
  - g. WLAN-kortti
  - h. Rungon suojus
  - i. Kiintolevy
  - j. näppäimistö
  - k. Akku
  - l. akkutilan kansi
  - m. SD-kortti
3. Noudata [Tietokoneen sisällä työskentelyn jälkeen](#) -kohdan ohjeita.

# BIOS-määritykset

**VAROITUS:** Ellet ole kokenut tietokoneen käyttäjä, älä muuta BIOS:in määrittäsohjelman asetuksia. Tietyt muutokset voivat saada tietokoneen toimimaan väärin.

**HUOMAUTUS:** Tässä osassa kuvattuja kohtia ei ehkä näytetä kaikissa tietokoneissa ja kokoonpanoissa.

**HUOMAUTUS:** Ennen kuin teet muutoksia BIOS:in määrittäsohjelmaan, suosittelemme kirjoittamaan BIOS:in määrittäsohjelman tiedot muistiin tulevaisuuden varalle.

Voit käyttää BIOS:in määrittäsohjelmaa seuraaviin tarkoituksiin:

- Tietokoneeseen asennetun laitteiston tarkistamiseen (esim. RAM-muisti ja kiintolevyn koko).
- Järjestelmän määrittäsohjelman muuttamiseen.
- Käyttäjän valitsemien asetusten muuttamiseen, esim. käyttäjän salasana, asennetun kiintolevyn tyyppi ja peruslaitteiden ottaminen käyttöön ja poistaminen käytöstä.

## Aiheet:

- BIOS yleisesti
- BIOS-asennusohjelman avaaminen
- Navigointinäppäimet
- Kertakäynnistysvalikko
- Järjestelmän asennusohjelman asetukset
- BIOS:in päivittäminen
- Järjestelmän ja asennusohjelman salasana
- CMOS-asetusten tyhjentäminen
- BIOS:in (järjestelmän asennus-) ja järjestelmän salasanan tyhjentäminen

## BIOS yleisesti

BIOS ohjaa tiedonsiirtoa tietokoneen käyttöjärjestelmän ja eri laitteiden, kuten kiintolevy, näyttöohjain, näppäimistö, hiiri ja tulostin, välillä.

## BIOS-asennusohjelman avaaminen

1. Käynnistä tietokone.
2. Siirry järjestelmän BIOS-asennusohjelmaan painamalla välittömästi F2.

**HUOMAUTUS:** Jos odotat liian kauan ja käyttöjärjestelmän logo tulee näyttöön, odota, kunnes näyttöön tulee Windowsin työpöytä. Sammuta sitten tietokone ja yritä uudelleen.

## Navigointinäppäimet

**HUOMAUTUS:** Useimpien järjestelmän määrittäsohjelman asetusten muutokset astuvat voimaan, kun käynnistät järjestelmän uudelleen.

Näppäimet	Navigointi
Ylänuoli	Siirry edelliseen kenttään.
Alanuoli	Siirry seuraavaan kenttään.

<b>Näppäimet</b>	<b>Navigointi</b>
<b>Enter</b>	Valitse arvo valitusta kentästä (soveltuviissa tapauksissa) tai seuraa kentän linkkiä.
<b>Välilyönti</b>	Laajenna tai pienennä avattava luettelo (soveltuviissa tapauksissa).
<b>Väילהiti:</b>	Siirry seuraavaan kohdealueeseen.
<b>Esc</b>	Siirry edelliselle sivulle, kunnes olet päänäkylässä. Jos painat Esc-näppäintä päänäkylässä, näet viestin, jossa sinua kehoitetaan tallentamaan tallentamattomat muutokset ja käynnistämään järjestelmä uudelleen.

## Kertakäynnistysvalikko

Voit avata **kertakäynnistysvalikon** käynnistämällä tietokoneen ja painamalla välittömästi F12.

 **HUOMAUTUS:** Suosittelemme sammuttamaan tietokoneen, jos se on päällä.

Kertakäynnistysvalikko sisältää laitteet, joilta voit käynnistää tietokoneen ja vianmäärityksen. Käynnistysvalikon vaihtoehdot ovat:

- Irrotettava asema (jos saatavana)
- STXXXX-asema (jos käytettävissä)
  -  **HUOMAUTUS:** XXX tarkoittaa SATA-aseman numeroa.
- Optinen asema (jos käytettävissä)
- SATA-kiintolevy (jos käytettävissä)
- Diagnostiikka

Käynnistysjärjestysruudulla on myös mahdollisuus siirtyä asennusohjelman näyttöön.

## Järjestelmän asennusohjelman asetukset

 **HUOMAUTUS:** Tässä osassa kuvattuja kohtia ei ehkä ole kaikissa kannettavissa tietokoneissa.

## Yleiset vaihtoehdot

Taulukko 3. Yleistä

Vaihtoehto	Kuvaus
<b>Järjestelmätiedot</b>	Tässä osassa luetellaan pääasialliset tietokoneen laitteisto-ominaisuudet. Vaihtoehdot ovat: <ul style="list-style-type: none"> <li>• <b>Järjestelmätiedot</b></li> <li>• <b>Muistikoonpano</b></li> <li>• <b>Suoritintiedot</b></li> <li>• <b>Laitetiedot</b></li> </ul>
<b>Battery Information</b>	Näyttää akun tilan ja tietokoneeseen liitetyn verkkovirtalaitteen tyypin.
<b>Käynnistysjärjestys</b>	Voit vaihtaa järjestystä, missä tietokone etsii käyttöjärjestelmää. Vaihtoehdot ovat: <ul style="list-style-type: none"> <li>• <b>Windows Boot Manager (Windowsin käynnistuksen hallinta)</b></li> <li>• <b>Käynnistysluettelon UEFI-asetus on oletusarvoisesti käytössä.</b></li> </ul>
<b>UEFI Boot Path Security (UEFI-käynnistyspolun suojaus)</b>	Voit valita, kehottaako järjestelmä antamaan pääkäyttäjän salasanan UEFI-käynnistyspolun käytön yhteydessä.

Taulukko 3. Yleistä (jatkuu)

Vaihtoehto	Kuvaus
	<p>Napsauta jotakin seuraavista vaihtoehtoista:</p> <ul style="list-style-type: none"> <li>● <b>Always, Except Internal HDD (Aina, paitsi sisäinen HDD)</b> – Oletus</li> <li>● <b>Always (Aina)</b></li> <li>● <b>Never (Ei koskaan)</b></li> </ul>
<b>Date/Time (Päivämäärä/kellonaika)</b>	Käyttäjä voi säätää päivän ja ajan. Järjestelmän päivämäärän ja kellonajan muutokset tulevat voimaan välittömästi.

## Järjestelmän kokoonpano

Taulukko 4. Järjestelmän kokoonpano

Vaihtoehto	Kuvaus
<b>Integrated NIC (Integroitu verkko-ohjain)</b>	<p>Voit määrittää integroidun verkko-ohjaimen.</p> <p>Napsauta jotakin seuraavista vaihtoehtoista:</p> <ul style="list-style-type: none"> <li>● <b>Disabled (Ei käytössä)</b></li> <li>● <b>Enabled (Käytössä)</b></li> <li>● <b>Enabled w/PXE (Käytössä PXE:llä)</b> – Oletus</li> </ul>
<b>SATA Operation (SATA-toiminta)</b>	<p>Voit määrittää integroidun SATA-kiintolevyohjaimen käyttötilan.</p> <p>Napsauta jotakin seuraavista vaihtoehtoista:</p> <ul style="list-style-type: none"> <li>● <b>Disabled (Ei käytössä)</b></li> <li>● <b>AHCI</b></li> <li>● <b>RAID On (RAID käytössä)</b> (oletusasetus)</li> </ul> <p> <b>HUOMAUTUS:</b> SATA on määritetty tukemaan RAID-tilaa.</p>
<b>Drives (Asemat)</b>	<p>Voit ottaa käyttöön ja poistaa käytöstä eri asemia.</p> <p>Vaihtoehdot ovat:</p> <ul style="list-style-type: none"> <li>● <b>SATA-0</b></li> <li>● <b>SATA-1</b></li> <li>● <b>SATA-4</b></li> <li>● <b>M.2 PCIe SSD-0</b></li> <li>● <b>M.2 PCIe SSD-1</b></li> </ul> <p>Kaikki vaihtoehdot on otettu oletusarvoisesti käyttöön.</p>
<b>SMART Reporting</b>	<p>Tämä kenttä määrittää, ilmoitetaanko integroitujen asemien kiintolevyvirheet järjestelmän käynnistyksen yhteydessä. Tämä tekniikka on osa SMART (Self Monitoring Analysis and Reporting Technology) -ratkaisua. Tämä vaihtoehto on oletusarvoisesti pois käytöstä.</p> <ul style="list-style-type: none"> <li>● <b>Enable SMART Reporting (Ota käyttöön SMART-raportointi)</b></li> </ul>
<b>USB Configuration (USB-määrittäykset)</b>	<p>Voit ottaa sisäisen/integroidun USB-ohjaimen käyttöön tai poistaa sen käytöstä.</p> <p>Vaihtoehdot ovat:</p> <ul style="list-style-type: none"> <li>● <b>Enable USB Boot Support (Ota USB-käynnistyksen tuki käyttöön)</b></li> <li>● <b>Enable External USB Ports (Ota ulkoiset USB-portit käyttöön)</b></li> </ul>

#### Taulukko 4. Järjestelmän kokoonpano (jatkuu)

Vaihtoehto	Kuvaus
	<p>Kaikki vaihtoehdot on otettu oletusarvoisesti käyttöön.</p> <p> <b>HUOMAUTUS:</b> USB-näppäimistö ja hiiri toimivat aina BIOS-määrittäsohjelmistossa näistä asetuksista riippumatta.</p>
<b>Dell Type-C Dock Configuration (Dellin C-tyypin telakan määritykset)</b>	<p>Always Allow Dell Docks (Salli aina Dell-telakat). Tätä asetusta sovelletaan ainoastaan Dell WD- tai TB-telakoihin kytkettyihin Type-C -portteihin.</p>
<b>Thunderbolt Adapter Configuration</b>	<p>Voit määrittää Thunderbolt-sovittimen suojausasetukset käyttöjärjestelmän kautta.</p> <p>Vaihtoehdot ovat:</p> <ul style="list-style-type: none"> <li>• <b>Enable Thunderbolt Technology Support (Ota Thunderbolt-tekniikan -tuki käyttöön)</b> – Oletusasetus</li> <li>• <b>Enable Thunderbolt Adapter Boot Support (Ota Thunderbolt-sovittimen käynnistystuki käyttöön)</b></li> <li>• <b>Enable Thunderbolt Adapter Pre-boot Modules (Ota Thunderbolt-sovittimen käynnistystä edeltävät moduulit käyttöön)</b></li> </ul> <p>Valitse yksi vaihtoehto:</p> <ul style="list-style-type: none"> <li>• <b>Security level - No Security (Suojaustaso – ei suojausta)</b></li> <li>• <b>Security Level — User Authorization (Suojaustaso – käyttäjän valtuutus)</b>–Oletusasetus</li> <li>• <b>Security Level - Secure Connect (Suojaustaso – suojattu yhteys)</b></li> <li>• <b>Security level - Display Port only (Suojaustaso - Vain näyttöportti)</b></li> </ul>
<b>Thunderbolt Auto Switch (Thunderboltin automaattinen valinta)</b>	<p>Sallii Thunderboltin automaattisen valinnan.</p>
<b>USB PowerShare</b>	<p>Tällä kentällä määritetään USB PowerShare -ominaisuuden käyttäytyminen. Käyttäjä voi tällä vaihtoehdolla ladata ulkoisia laitteita käyttämällä tallennettua järjestelmän akkuvirtaa USB PowerShare -portin kautta (oletuksena pois käytöstä).</p> <ul style="list-style-type: none"> <li>• <b>Enable USB PowerShare (Ota USB PowerShare käyttöön)</b></li> </ul>
<b>Ääni</b>	<p>Voit ottaa integroidun ääniohjaimen käyttöön tai poistaa sen käytöstä. <b>Enable Audio (Ota audio käyttöön)</b> -vaihtoehto on oletusarvoisesti valittu.</p> <p>Vaihtoehdot ovat:</p> <ul style="list-style-type: none"> <li>• <b>Enable Microphone (Ota mikrofoni käyttöön)</b></li> <li>• <b>Enable Internal Speaker (Ota sisäinen mikrofoni käyttöön)</b></li> </ul> <p>Tämä vaihtoehto on oletusarvoisesti käytössä.</p>
<b>Keyboard Illumination (Näppäimistön valaistus)</b>	<p>Tämän kentän avulla voit valita näppäimistön valaistustoiminnon käyttötilan. Näppäimistön kirkkaustilaksi voidaan asettaa 0–100 %.</p> <p>Vaihtoehdot ovat:</p> <ul style="list-style-type: none"> <li>• <b>Disabled (Ei käytössä)</b></li> <li>• <b>Dim (Himmeä)</b></li> <li>• <b>Bright (Kirkas)</b>– Oletus</li> </ul>

**Taulukko 4. Järjestelmän kokoonpano (jatkuu)**

Vaihtoehto	Kuvaus
<b>Keyboard Backlight Timeout on AC (näppäimistön taustavalon aikakatkaisu verkkolaitteen ollessa kytketty)</b>	<p>Tämä asetus määrittää näppäimistön taustavalon aikakatkaisuarvon, kun järjestelmään on kytketty verkkovirtasovitin. Näppäimistön taustavaloarvolla on merkitystä vain kun taustavalo on käytössä.</p> <ul style="list-style-type: none"> <li>● <b>5 seconds (5 sekuntia)</b></li> <li>● <b>10 seconds (10 sekuntia)</b> – Oletus</li> <li>● <b>15 seconds (15 sekuntia)</b></li> <li>● <b>30 seconds (30 sekuntia)</b></li> <li>● <b>1 minute (1 minuutti)</b></li> <li>● <b>5 minutes (5 minuuttia)</b></li> <li>● <b>15 minutes (15 minuuttia)</b></li> <li>● <b>Never (Ei koskaan)</b></li> </ul>
<b>Keyboard Backlight Timeout on Battery (Näppäimistön taustavalon aikakatkaisu akkukäytössä)</b>	<p>Tämä asetus määrittää näytön taustavalaistuksen aikakatkaisuarvon akkuvirtaa käytettäessä. Näppäimistön taustavaloarvolla on merkitystä vain kun taustavalo on käytössä.</p> <ul style="list-style-type: none"> <li>● <b>5 seconds (5 sekuntia)</b></li> <li>● <b>10 seconds (10 sekuntia)</b> – Oletus</li> <li>● <b>15 seconds (15 sekuntia)</b></li> <li>● <b>30 seconds (30 sekuntia)</b></li> <li>● <b>1 minute (1 minuutti)</b></li> <li>● <b>5 minutes (5 minuuttia)</b></li> <li>● <b>15 minutes (15 minuuttia)</b></li> <li>● <b>Never (Ei koskaan)</b></li> </ul>
<b>Touchscreen (Kosketusnäyttö)</b>	<p>Tämä kenttä valvoo, onko kosketusnäyttö otettu käyttöön vai poistettu käytöstä.</p>
<b>Unobtrusive Mode (Häiriötön tila)</b>	<p>Sallii käyttäjän poistaa käytöstä kaikki järjestelmän valot ja äänet painamalla Fn+F7. Tämä vaihtoehto on oletusarvoisesti pois käytöstä.</p>
<b>Miscellaneous Devices (Muut laitteet)</b>	<p>Voit ottaa käyttöön ja poistaa käytöstä erilaisia kiinteitä laitteita.</p> <ul style="list-style-type: none"> <li>● <b>Enable camera (Ota kamera käyttöön)</b> – Oletus</li> <li>● <b>Enable Hard Drive Free Fall Protection (Ota käyttöön kiintolevyn putoamissuojaus)</b> – Oletus</li> <li>● <b>Enable Secure Digital (SD) Card (Ota SD-kortti käyttöön)</b> – Oletus</li> <li>● <b>Secure Digital (SD) Card Boot (SD-kortin käynnistys)</b></li> <li>● <b>Secure Digital Card (SD) Read-Only Mode (SD-kortin kirjoitussuojaustila)</b></li> </ul>
<b>MAC Address Pass-Through (MAC-kauttakulkuosoite)</b>	<p>Tämä ominaisuus korvaa ulkoisen verkkosovittimen (tuettu telakka tai USB-modeemi) MAC-osoitteen järjestelmässä valitulla MAC-osoitteella. Oletusarvoisesti käytetään Passthrough MAC -osoitetta.</p> <p>Kun Integrated NIC (Integroitu verkko-ohjain) -vaihtoehto on valittuna, suosittelemme seuraavaa:</p> <ul style="list-style-type: none"> <li>● Poista integroitu verkko-ohjain käytöstä BIOS:issa. Näin vältetään ongelmilta, jotka aiheutuvat, kun samassa verkossa on useita verkko-ohjaimia, joilla on identtiset MAC-osoitteet.</li> <li>● Jos integroitua verkko-ohjainta ei voi poistaa käytöstä, älä yhdistä sitä telakkasi tai USB Ethernet donglesi kanssa samaan verkkoon.</li> </ul>



## Video-näytön vaihtoehdot

Taulukko 5. Video

Vaihtoehto	Kuvaus
<b>LCD Brightness (LCD-näytön kirkkaus)</b>	Voit määrittää näytön kirkkauden virtalähteen mukaan. On Battery (Akku) (oletus: 50 %) ja On AC (Verkkovirta) (oletus: 100 %).
<b>Switchable Graphics (Switchable Graphics -tekniikka)</b>	Tämä asetus ottaa Switchable Graphics -tekniikat, kuten NVIDIA Optimuksen ja SMD PowerExpressin, käyttöön tai poistaa ne käytöstä.  Se voidaan ottaa käyttöön ainoastaan Windows 7:ssä ja sitä uudemmissa Windows-versioissa tai Ubuntu-käyttöjärjestelmässä. Tämä ominaisuus ei koske muita käyttöjärjestelmiä.

## Tietoturva

Taulukko 6. Tietoturva

Vaihtoehto	Kuvaus
<b>Admin Password (Järjestelmänvalvojan salasana)</b>	Mahdollistaa järjestelmänvalvojan salasanan määrittämisen, muuttamisen tai poistamisen. Voit muuttaa salasanaa seuraavilla tavoilla: <ul style="list-style-type: none"><li>● <b>Anna vanha salasana:</b></li><li>● <b>Anna uusi salasana:</b></li><li>● <b>Vahvista uusi salasana:</b></li></ul> Kun olet asettanut salasanan, napsauta <b>OK</b> .  <b>HUOMAUTUS:</b> Kun kirjautut sisään ensimmäistä kertaa, kentässä "Enter the old password:" on merkintä "Not set". Näin ollen salasana on annettava ensimmäisen kirjautumisen yhteydessä, minkä jälkeen salasanan voi vaihtaa tai poistaa.
<b>System Password (Järjestelmän salasana)</b>	Mahdollistaa järjestelmän salasanan määrittämisen, muuttamisen tai poistamisen. Voit muuttaa salasanaa seuraavilla tavoilla: <ul style="list-style-type: none"><li>● <b>Anna vanha salasana:</b></li><li>● <b>Anna uusi salasana:</b></li><li>● <b>Vahvista uusi salasana:</b></li></ul> Kun olet asettanut salasanan, napsauta <b>OK</b> .  <b>HUOMAUTUS:</b> Kun kirjautut sisään ensimmäistä kertaa, kentässä "Enter the old password:" on merkintä "Not set". Näin ollen salasana on annettava ensimmäisen kirjautumisen yhteydessä, minkä jälkeen salasanan voi vaihtaa tai poistaa.
<b>Strong Password</b>	Voit valita edellyttämään aina vahvaa salasanaa. <ul style="list-style-type: none"><li>● <b>Enable Strong Password (Ota vahva salasana käyttöön)</b></li></ul> Tämä vaihtoehto on oletusarvoisesti pois käytöstä.
<b>Password Configuration (Salasanamäärittäminen)</b>	Voit määrittää salasanan keston. Min = 4, Maks. = 32
<b>Password Bypass (Salasanan ohitus)</b>	Tällä asetuksella voit ohittaa järjestelmän salasanan sekä sisäisen kiintolevyn salasanan kyselyt järjestelmää käynnistettäessä uudelleen. Napsauta jotakin seuraavista vaihtoehdoista: <ul style="list-style-type: none"><li>● <b>Disabled (Ei käytössä)</b> – Oletus</li><li>● <b>Uudelleenkäynnistyksen ohittaminen</b></li></ul>

## Taulukko 6. Tietoturva (jatkuu)

Vaihtoehto	Kuvaus
<b>Password Change</b>	Käyttäjä voi muuttaa järjestelmäsalasanan, kun järjestelmänvalvojan salasana on asetettu. <ul style="list-style-type: none"> <li>● <b>Allow Non-Admin Password Changes (Salli muun kuin järjestelmänvalvojan tekemät salasanan muutokset)</b></li> </ul> Tämä vaihtoehto on oletusarvoisesti käytössä.
<b>Non-Admin Setup Changes (Muun kuin järjestelmänvalvojan asetusten muutokset)</b>	Voit määrittää, sallitaanko asennusohjelman asetusten muutokset, kun järjestelmänvalvojan salasana on käytössä. Jos tämä on pois käytöstä, asennusohjelman asetukset on lukittu järjestelmänvalvojan salasanalla. <ul style="list-style-type: none"> <li>● <b>Allow Wireless Switch Changes</b></li> </ul> Tämä vaihtoehto on oletusarvoisesti pois käytöstä.
<b>UEFI Capsule Firmware Updates</b>	Voit määrittää, salliiiko järjestelmä BIOS-päivitykset UEFI-kapselipäivityspaketteina. <ul style="list-style-type: none"> <li>● <b>Enable UEFI Capsule Firmware Updates</b></li> </ul> Tämä vaihtoehto on oletusarvoisesti käytössä.
<b>TPM 2.0 Security</b>	Käyttäjä voi ottaa käyttöön TPM:n (Trusted Platform Module) tai ottaa sen pois käytöstä POST:in aikana. Vaihtoehdot ovat: <ul style="list-style-type: none"> <li>● <b>TPM On (TPM käytössä)</b> – Oletus</li> <li>● <b>Clear (Tyhjennä)</b></li> <li>● <b>PPI Bypass for Enable Commands (PPI-ohitus käyttöönottokomennoille)</b> – Oletus</li> <li>● <b>PPI Bypass for Disable Command (PPI-ohitus käytöstäpoistokomennoille)</b></li> <li>● <b>PPI Bypass for Clear Commands (PPI-ohitus tyhjennetyille komennoille)</b></li> <li>● <b>Attestation enable (Vahvistus käytössä)</b> – Oletus</li> <li>● <b>Key storage enable (Avaintallennus käytössä)</b> – Oletus</li> <li>● <b>SHA-256</b> – Oletus</li> </ul>
<b>Absolute (R)</b>	Voit aktivoida valinnaisen Computrace-ohjelmiston tai poistaa sen käytöstä. Vaihtoehdot ovat: <ul style="list-style-type: none"> <li>● <b>Deactivate (Deaktivoi)</b></li> <li>● <b>Disable (Poista käytöstä)</b></li> <li>● <b>Activate (Aktivoi)</b>—Oletus</li> </ul>
<b>OROM Keyboard Access (OROM-näppäimistökäyttö)</b>	Sallii käyttäjän ottaa OROM-näppäimistökäyttöä käyttöön tai poistaa ne käytöstä käynnistyksen yhteydessä. <ul style="list-style-type: none"> <li>● <b>Enable (Ota käyttöön)</b> – Oletusasetus</li> <li>● <b>Disable (Poista käytöstä)</b></li> <li>● <b>One Time Enable (Ota kerran käyttöön)</b></li> </ul>
<b>Admin Setup Lockout</b>	Voit estää käyttäjä siirtymästä asennusohjelmaan, kun järjestelmänvalvojan salasana on käytössä. <ul style="list-style-type: none"> <li>● <b>Enable Admin Setup Lockout (Ota käyttöön järjestelmänvalvojan asennuslukitus)</b></li> </ul> Tämä vaihtoehto on oletusarvoisesti pois käytöstä.
<b>Master Password Lockout</b>	Ottaa yleissalasanan käyttöön tai poistaa sen käytöstä. <ul style="list-style-type: none"> <li>● <b>Enable Master Password Lockout (Ota yleissalasanan lukitus käyttöön)</b></li> </ul> Tämä vaihtoehto on oletusarvoisesti pois käytöstä. <p> <b>HUOMAUTUS:</b> Kiintolevyn salasanat on nollattava ennen kuin asetusta voidaan muuttaa.</p>
<b>SMM Security Mitigation</b>	Tällä asetuksella voit ottaa käyttöön UEFI SMM Security Mitigation -lisäsuojaukset tai poistaa ne käytöstä. <ul style="list-style-type: none"> <li>● <b>SMM Security Mitigation</b></li> </ul>

## Taulukko 6. Tietoturva (jatkuu)

Vaihtoehto	Kuvaus
	Tämä vaihtoehto on oletusarvoisesti pois käytöstä.

## Suojattu käynnistys

### Taulukko 7. Suojattu käynnistys

Vaihtoehto	Kuvaus
<b>Secure Boot Enable (Suojattu käynnistys käytössä)</b>	Käyttäjä voi ottaa suojatun käynnistyksen käyttöön tai poistaa sen käytöstä. <ul style="list-style-type: none"><li>● <b>Secure Boot Enable (Suojattu käynnistys käytössä)</b> – Oletus</li></ul>
<b>Secure Boot Mode (Secure Boot -tila)</b>	Suojatun käynnistyksen toimintatilan muutokset muuttava suojatun käynnistyksen käyttäytymistä UEFI-ajurin allekirjoitusten arvioimiseksi. Valitse yksi asetuksista: <ul style="list-style-type: none"><li>● <b>Deployed Mode (Käyttöön otettu tila)</b> – Oletus</li><li>● <b>Audit Mode (Auditointitila)</b></li></ul>
<b>Expert Key Management</b>	Voit ottaa käyttöön tai poistaa käytöstä Expert Key Management -toiminnon. <ul style="list-style-type: none"><li>● <b>Enable Custom Mode (Ota mukautettu tila käyttöön)</b></li></ul> Tätä vaihtoehtoa ei ole oletusarvoisesti määritetty. Custom Mode Key Management -vaihtoehdot ovat: <ul style="list-style-type: none"><li>● <b>PK</b> – Oletus</li><li>● <b>KEK</b></li><li>● <b>db</b></li><li>● <b>dbx</b></li></ul>

## Intel-ohjelmistosuojan laajennuksen asetukset

### Taulukko 8. Intel Software Guard Extensions (Intel-ohjelmistosuojan laajennukset)

Vaihtoehto	Kuvaus
<b>Intel SGX Enable</b>	Tässä kentässä voit määrittää suojatun ympäristön, jossa voit suorittaa koodia tai tallentaa arkaluontoisia tietoja pääkäyttäjärjestelmässä. Napsauta jotakin seuraavista vaihtoehdoista: <ul style="list-style-type: none"><li>● <b>Disabled (Ei käytössä)</b></li><li>● <b>Enabled (Käytössä)</b></li><li>● <b>Software controlled (Ohjelmiston hallitsema)</b> – Oletus</li></ul>
<b>Enclave Memory Size (Enclave-muistin koko)</b>	Tämä asetus määrittää <b>SGX Enclave -varamuistin koon</b> . Napsauta jotakin seuraavista vaihtoehdoista: <ul style="list-style-type: none"><li>● <b>32 kt</b></li><li>● <b>64 Mt</b></li><li>● <b>128 MB</b>—Oletus</li></ul>

# Suorituskyky

Taulukko 9. Suorituskyky

Vaihtoehto	Kuvaus
<b>Multi Core Support</b>	<p>Tämä kenttä määrittää, onko suorittimessa otettu käyttöön yksi ydin vai kaikki ytimet. Joidenkin sovellusten suorituskyky paranee käytettäessä lisäytimiä.</p> <ul style="list-style-type: none"><li>• <b>All (Kaikki)</b> — oletus</li><li>• <b>1</b></li><li>• <b>2</b></li><li>• <b>3</b></li></ul>
<b>Intel SpeedStep</b>	<p>Käyttäjä voi ottaa käyttöön tai poistaa käytöstä suorittimen Intel SpeedStep -tilan.</p> <ul style="list-style-type: none"><li>• <b>Enable Intel SpeedStep (Ota Intel SpeedStep käyttöön)</b></li></ul> <p>Tämä vaihtoehto on määritetty oletusarvoisesti.</p>
<b>C-States Control</b>	<p>Voit ottaa ylimääräisen suorittimen lepotilat käyttöön tai poistaa ne käytöstä.</p> <ul style="list-style-type: none"><li>• <b>C States (Suorittimen tilat)</b></li></ul> <p>Tämä vaihtoehto on määritetty oletusarvoisesti.</p>
<b>Intel TurboBoost</b>	<p>Voit ottaa suorittimen Intel TurboBoost -tilan käyttöön tai poistaa sen käytöstä.</p> <ul style="list-style-type: none"><li>• <b>Enable Intel TurboBoost (Ota Intel TurboBoost käyttöön)</b></li></ul> <p>Tämä vaihtoehto on määritetty oletusarvoisesti.</p>
<b>Hyper-Thread Control</b>	<p>Voit ottaa käyttöön tai poistaa käytöstä suorittimen hypersäieominaisuuden.</p> <ul style="list-style-type: none"><li>• <b>Disabled (Ei käytössä)</b></li><li>• <b>Enabled (Käytössä)</b>—Oletus</li></ul>

# Virranhallinta

Taulukko 10. Virranhallinta

Vaihtoehto	Kuvaus
<b>AC Behavior</b>	<p>Voit ottaa käyttöön tai poistaa käytöstä sen, että tietokone käynnistyy automaattisesti verkkolaitteen kytkettäessä.</p> <ul style="list-style-type: none"><li>• <b>Wake on AC (Käynnistys verkkovirrassa)</b></li></ul> <p>Tämä asetus ei ole oletusarvoisesti käytössä.</p>
<b>Enable Intel Speed Shift Technology (Ota käyttöön Intel Speed Shift Technology)</b>	<p>Käyttäjä voi ottaa Intel Speed Shift Technology -ominaisuuden käyttöön tai poistaa sen käytöstä.</p> <ul style="list-style-type: none"><li>• <b>Enabled (Käytössä)</b>—Oletus</li></ul>
<b>Auto On Time</b>	<p>Käyttäjä voi määrittää ajan, jolloin tietokone käynnistyy automaattisesti.</p> <p>Vaihtoehdot ovat:</p> <ul style="list-style-type: none"><li>• <b>Disabled (Ei käytössä)</b>—Oletus</li><li>• <b>Every Day (Päivittäin)</b></li><li>• <b>Weekdays (Arkipäivisin)</b></li></ul>

**Taulukko 10. Virranhallinta (jatkuu)**

Vaihtoehto	Kuvaus
	<ul style="list-style-type: none"> <li>• <b>Select Days (Tiettyinä päivinä)</b></li> </ul> <p>Tämä asetus ei ole oletusarvoisesti käytössä.</p>
<b>USB Wake Support</b>	<p>Käyttäjä voi määrittää, että USB-laitteet voivat herättää järjestelmän valmiustilasta.</p> <ul style="list-style-type: none"> <li>• <b>Enable USB Wake Support</b></li> </ul> <p>Tämä asetus ei ole oletusarvoisesti käytössä.</p>
<b>Wireless Radio Control</b>	<p>Kun tämä asetus on käytössä, järjestelmä havaitsee yhteyden langalliseen verkkoon ja poistaa käytöstä langattomat radiot (WLAN ja/tai WWAN). Kun yhteys langalliseen verkkoon katkeaa, langattomat radiot otetaan uudelleen käyttöön.</p> <ul style="list-style-type: none"> <li>• <b>Control WLAN radio (WLAN-radion ohjaus)</b></li> <li>• <b>Control WWAN radio (WWAN-radion ohjaus)</b></li> </ul> <p>Tämä asetus ei ole oletusarvoisesti käytössä.</p>
<b>Wake on LAN</b>	<p>Tämä vaihtoehto sallii tietokoneen käynnistämisen erityisellä LAN-signaalilla. Tämä asetus ei vaikuta herätykseen valmiustilasta, vaan se on otettava käyttöön käyttöjärjestelmästä. Ominaisuus toimii vain, kun tietokone on liitetty verkkovirtaan.</p> <ul style="list-style-type: none"> <li>• <b>Disabled (Poissa käytöstä)</b> – Oletus - Järjestelmää ei voi käynnistää tietyllä LAN-signaalilla, kun se saa herätyssignaalin LAN- tai WLAN-verkon kautta.</li> <li>• <b>LAN Only (Vain LAN)</b> – Järjestelmä voidaan käynnistää tietyllä LAN-signaalilla.</li> <li>• <b>WLAN Only (Vain WLAN)</b> – Järjestelmä voidaan käynnistää tietyllä WLAN-signaalilla.</li> <li>• <b>LAN or WLAN (LAN tai WLAN)</b> - Järjestelmä voidaan käynnistää tietyllä LAN- tai WLAN-signaalilla.</li> </ul>
<b>Block Sleep</b>	<p>Voit estää lepotilaan siirtymisen käyttöjärjestelmässä.</p>
<b>Advanced Battery Charge Configuration</b>	<p>Tällä asetuksella voit maksimoida akun kunnon. Kun otat tämän asetuksen käyttöön, järjestelmä käyttää standardia latausalgoritmia ja muita tekniikoita työaikojen ulkopuolella parantaakseen akun kuntoa.</p>
<b>Primary Battery Charge Configuration</b>	<p>Voit valita akun lataustilan.</p> <p>Vaihtoehdot ovat:</p> <ul style="list-style-type: none"> <li>• <b>Adaptive (Mukautuva)</b>—Oletus</li> <li>• <b>Standard (Vakio)</b> - Lataa akun täyteen vakionopeudella</li> <li>• <b>ExpressCharge (Pikalataus)</b> – Akku ladataan nopeasti Dellin pikalataustekniikalla.</li> <li>• <b>Primarily AC use (Ensisijaisesti verkkovirta)</b></li> <li>• <b>Custom (Mukautettu)</b></li> </ul> <p>Jos Custom Charge (Mukautettu lataus) on valittuna, voit määrittää myös Custom Charge Start (Mukautetun latauksen aloitus)- ja Custom Charge Stop (Mukautetun latauksen lopetus) -asetukset.</p> <p> <b>HUOMAUTUS:</b> Kaikki lataustilat eivät välttämättä ole kaikkien akkujen käytettävissä. Tämän asetuksen käyttöönotto edellyttää, että <b>Advanced Battery Charge Configuration (Akun lisälatausmääritykset)</b> -asetus on poissa käytöstä.</p>

## Post-toiminta

**Taulukko 11. POST-toiminta**

Vaihtoehto	Kuvaus
<b>Adapter Warnings</b>	<p>Voit ottaa käyttöön tai poistaa käytöstä järjestelmän asennusohjelman (BIOS) varoitusilmoitukset tiettyjä verkkolaitteita käytettäessä.</p> <ul style="list-style-type: none"> <li>• <b>Enable Adapter Warnings (Ota verkkolaitteen varoitukset käyttöön)</b> (oletusasetus)</li> </ul>

**Taulukko 11. POST-toiminta (jatkuu)**

Vaihtoehto	Kuvaus
<b>Numlock Enable</b>	Käyttäjä voi valita, otetaanko Numlock-ominaisuus käyttöön vai poistetaanko se käytöstä tietokoneen käynnistyessä. <ul style="list-style-type: none"> <li>• <b>Enable Numlock (Ota Numlock käyttöön)</b> — oletus</li> </ul>
<b>Fn Lock Options</b>	Sallii pikanäppäinyhdistelmän Fn + Esc vaihtaa näppäinten F1–F12 ensisijaisen käyttäytymisen vakio- ja toissijaisten toimintojen välillä. Jos tämä vaihtoehto poistetaan käytöstä, et voi dynaamisesti vaihtaa näiden näppäinten ensisijaista käyttäytymistä. <ul style="list-style-type: none"> <li>• <b>Fn Lock</b>—Oletus</li> </ul> Napsauta jotakin seuraavista vaihtoehdoista: <ul style="list-style-type: none"> <li>• <b>Lock Mode Disable/Standard (Lukitustila poissa käytöstä/vakio)</b></li> <li>• <b>Lock Mode Enable/Secondary (Lukitustila käytössä/toissijainen)</b>—Oletus</li> </ul>
<b>Fastboot</b>	Voit vauhdittaa tietokoneen käynnistystä ohittamalla tietyt yhteensopivuusvaiheet. Napsauta jotakin seuraavista vaihtoehdoista: <ul style="list-style-type: none"> <li>• <b>Minimal (Minimaalinen)</b></li> <li>• <b>Thorough (Kokonaisvaltainen)</b>—Oletus</li> <li>• <b>Auto</b></li> </ul>
<b>Extended BIOS POST Time</b>	Voit laatia ylimääräisen käynnistystä edeltävän viiveen. Napsauta jotakin seuraavista vaihtoehdoista: <ul style="list-style-type: none"> <li>• <b>0 seconds</b>—Oletus</li> <li>• <b>5 seconds (5 sekuntia)</b></li> <li>• <b>10 seconds (10 sekuntia)</b></li> </ul>
<b>Full Screen Logo</b>	Voit avata koko näytön logon, jos kuva vastaa näytön tarkkuutta. <ul style="list-style-type: none"> <li>• <b>Enable Full Screen Logo (Ota käyttöön koko näytön logo)</b></li> </ul> Tämä asetus ei ole oletusarvoisesti käytössä.
<b>Sign of Life Indication</b>	Antaa järjestelmän ilmoittaa POST-tilan aikana, että virtapainikkeen painaminen on kuitattu kytkemällä näppäimistön taustavalo päälle.
<b>Warnings and Errors</b>	Voit valita erilaisia vaihtoehtoja pysäyttääksesi, kysyäksesi ja odottaaksesi käyttäjän toimia, jatkaaksesi varoitusten havaitsemisen yhteydessä mutta keskeyttääksesi havaittaessa virhe tai jatkaaksesi, kun POST-prosessissa havaitaan joko varoituksia tai virheitä. Napsauta jotakin seuraavista vaihtoehdoista: <ul style="list-style-type: none"> <li>• <b>Prompt on Warnings and Errors (Anna varoitukset ja virheet)</b>—Oletus</li> <li>• <b>Continue on Warnings (Jatka varoituksia)</b></li> <li>• <b>Jatka varoituksia ja virheitä</b></li> </ul>

## Virtualisointituki

**Taulukko 12. Virtualisointituki**

Vaihtoehto	Kuvaus
<b>Virtualization</b>	Tämä vaihtoehto määrää, voiko Virtual Machine Monitor (VMM) käyttää Intel Virtualization -tekniikan tarjoamia laitteiston lisäominaisuuksia. <ul style="list-style-type: none"> <li>• <b>Enable Intel Virtualization Technology (Ota Intel Virtualization -tekniikka käyttöön).</b></li> </ul> Tämä vaihtoehto on määritetty oletusarvoisesti.
<b>VT for Direct I/O</b>	Tämä vaihtoehto määrää, voiko Virtual Machine Monitor (VMM) käyttää Intel Virtualization Technology for Direct I/O -tekniikan tarjoamia laitteiston lisäominaisuuksia.

Taulukko 12. Virtualisointituki (jatkuu)

Vaihtoehto	Kuvaus
	<ul style="list-style-type: none"> <li>• <b>Enable VT for Direct I/O (Ota käyttöön for Direct I/O)</b></li> </ul> Tämä vaihtoehto on määritetty oletusarvoisesti.

## Langattomat vaihtoehdot

Taulukko 13. Langaton

Vaihtoehto	Kuvaus
<b>Wireless Switch</b>	Voit määrittää, mitä langattomia laitteita langaton kytkin ohjaa. Vaihtoehdot ovat: <ul style="list-style-type: none"> <li>• <b>WWAN</b></li> <li>• <b>GPS (WWAN-moduulissa)</b></li> <li>• <b>WLAN</b></li> <li>• <b>Bluetooth</b></li> </ul> Kaikki vaihtoehdot on otettu oletusarvoisesti käyttöön.
<b>Wireless Device Enable</b>	Voit ottaa sisäiset langattomat laitteet käyttöön tai poistaa ne käytöstä. Vaihtoehdot ovat: <ul style="list-style-type: none"> <li>• <b>WWAN/GPS</b></li> <li>• <b>WLAN</b></li> <li>• <b>Bluetooth</b></li> </ul> Kaikki vaihtoehdot on otettu oletusarvoisesti käyttöön.

## Huolto

Taulukko 14. Huolto

Vaihtoehto	Kuvaus
<b>Service Tag (Huoltomerkki)</b>	Näyttää tietokoneen huoltomerkin.
<b>Asset Tag (Laitetunnus)</b>	Voit luoda järjestelmän laitetunnuksen, jos sellaista ei ole jo määritetty. Tätä vaihtoehtoa ei ole oletusarvoisesti määritetty.
<b>BIOS Downgrade (BIOS:in palauttaminen edellisiin versioihin)</b>	Voit salata aikaisemmat versiot järjestelmän laiteohjelmistosta. <ul style="list-style-type: none"> <li>• <b>Allows BIOS Downgrade (Salli BIOS:in palauttaminen vanhempaan versioon)</b></li> </ul> Tämä vaihtoehto on oletusarvoisesti asetettu.
<b>Data Wipe (Tietojen poisto)</b>	Voit poistaa tiedot turvallisesti kaikista sisäisistä tallennuslaitteista. <ul style="list-style-type: none"> <li>• <b>Wipe on Next Boot (Pyyhi seuraavan käynnistyksen aikana)</b></li> </ul> Tätä vaihtoehtoa ei ole oletusarvoisesti määritetty.
<b>BIOS Recovery (BIOS-palautus)</b>	<b>BIOS Recovery from Hard Drive (BIOS-palautus kiintolevyltä)</b> – Tämä vaihtoehto on oletusarvoisesti asetettu. Voit palauttaa BIOS-viat käyttäen kiintolevyn tai ulkoisen USB-tikun palautustiedostoa. <b>BIOS Auto-Recovery (Automaattinen BIOS-palautus)</b> — Mahdollistaa BIOS-palautuksen automaattisesti.

## Taulukko 14. Huolto (jatkuu)

Vaihtoehto	Kuvaus
	<p> <b>HUOMAUTUS:</b> BIOS Recovery from Hard Drive (BIOS-palautus kiintolevyiltä) -kenttä tulee olla käytössä.</p> <p><b>Always Perform Integrity Check (Suorita aina yhteensopivuustarkistus)</b> – Suorittaa yhteensopivuustarkistuksen jokaisen käynnistyksen yhteydessä.</p>

## Järjestelmälokitt

### Taulukko 15. Järjestelmälokitt

Vaihtoehto	Kuvaus
<b>BIOS events</b>	Voit lukea ja tyhjentää järjestelmän asennusohjelman (BIOS) POST-tapahtumat.
<b>Thermal Events</b>	Käyttäjä voi lukea ja tyhjentää järjestelmän asennusohjelman (Thermal (Lämpö)) -tapahtumat.
<b>Power Events</b>	Voit lukea ja tyhjentää järjestelmän asennusohjelman (Power (Virta)) -tapahtumat.

## BIOS:in päivittäminen

### BIOS:in päivittäminen Windowsissa

 **VAROITUS:** Jos BitLockerin käyttöä ei keskeytetä ennen BIOS:in päivittämistä, BitLocker-avainta ei tunnisteta kun järjestelmä käynnistetään seuraavan kerran. Sinua pyydetään antamaan palautusavain, jotta voit jatkaa. Järjestelmä pyytää palautusavainta jokaisen uudelleenkäynnistyksen yhteydessä. Jos et tiedä palautusavainta, saatat menettää tietoja tai voit joutua asentamaan käyttöjärjestelmän uudelleen. Katso aiheen lisätiedot tietokanta-artikkelista: <https://www.dell.com/support/article/sln153694>

- Siirry osoitteeseen [www.dell.com/support](http://www.dell.com/support).
- Klikkaa **Product support** (Tuotetuki). Klikkaa **Product support** (Tuotetuki), anna tietokoneen palvelutunnus ja klikkaa **Search** (Haku).

 **HUOMAUTUS:** Jos sinulla ei ole palvelutunnusta, tunnista tietokoneesi automaattisesti SupportAssist-ominaisuuden avulla. Voit myös käyttää tuotetunnusta tai selata tietokonemallia manuaalisesti.
- Klikkaa **Drivers & downloads** (Ajurit ja ladattavat tiedostot). Laajenna **Find drivers** (Etsi ajureita).
- Valitse tietokoneeseesi asennettu käyttöjärjestelmä.
- Valitse avattavasta luettelosta **Category** (Luokka) kohta **BIOS**.
- Valitse BIOSin uusin versio ja lataa tietokoneen BIOS-tiedosto valitsemalla **Download** (Lataa).
- Kun lataus on valmis, selaa kansioon, johon tallensit BIOS-päivitystiedoston.
- Kaksoisklikkaa BIOS-päivitystiedoston kuvaketta ja noudata näytön ohjeita.

Lisätietoja on tietämyskannan artikkelissa [000124211](https://www.dell.com/support) osoitteessa [www.dell.com/support](http://www.dell.com/support).

### BIOS:in päivittäminen Linuxissa ja Ubuntussa

Lisätietoja järjestelmän BIOSin päivittäminen Linuxilla tai Ubuntulla asennetussa tietokoneessa on tietämyskannan artikkelissa [000131486](https://www.dell.com/support) osoitteessa [www.dell.com/support](http://www.dell.com/support).

## BIOSin päivittäminen USB-aseman avulla Windowsissa

**VAROITUS:** Jos BitLockerin käyttöä ei keskeytetä ennen BIOS:in päivittämistä, BitLocker-avainta ei tunnisteta kun järjestelmä käynnistetään seuraavan kerran. Sinua pyydetään antamaan palautusavain, jotta voit jatkaa. Järjestelmä pyytää palautusavainta jokaisen uudelleenkäynnistyksen yhteydessä. Jos et tiedä palautusavainta, saatat menettää tietoja tai voit joutua asentamaan käyttöjärjestelmän uudelleen. Katso aiheen lisätiedot tietokanta-artikkelista: <https://www.dell.com/support/article/sln153694>

1. Lataa BIOS-määrittämissuoritusohjelman uusien tiedostojen "BIOS:in päivittäminen Windowsissa" -kohdan vaiheiden 1–6 mukaisesti.
2. Luo USB-käynnistysasema. Lisätietoja on tietämuskannan artikkelissa [000145519](https://www.dell.com/support) osoitteessa [www.dell.com/support](https://www.dell.com/support).
3. Kopioi BIOS-määrittämissuoritusohjelman tiedosto USB-käynnistysasemalle.
4. Liitä USB-käynnistysasema tietokoneeseen, jonka BIOS:in haluat päivittää.
5. Käynnistä tietokone uudelleen ja paina **F12**.
6. Valitse USB-asema **Kertakäynnistysvalikon** kautta.
7. Kirjoita BIOS-määrittämissuoritusohjelman tiedoston nimi ja paina **Enter**. **BIOS-päivitysohjelma** tulee näkyviin.
8. Viimeistele BIOS-päivitys noudattamalla näytöllä annettuja ohjeita.

## BIOSin päivittäminen F12-kertakäynnistysvalikosta

Voit päivittää tietokoneen BIOSin FAT32 USB -muistitikulle kopioitun BIOSin .exe-päivitystiedoston avulla ja käynnistää sen F12-kertakäynnistysvalikosta.

**VAROITUS:** Jos BitLockerin käyttöä ei keskeytetä ennen BIOS:in päivittämistä, BitLocker-avainta ei tunnisteta kun järjestelmä käynnistetään seuraavan kerran. Sinua pyydetään antamaan palautusavain, jotta voit jatkaa. Järjestelmä pyytää palautusavainta jokaisen uudelleenkäynnistyksen yhteydessä. Jos et tiedä palautusavainta, saatat menettää tietoja tai voit joutua asentamaan käyttöjärjestelmän uudelleen. Katso aiheen lisätiedot tietokanta-artikkelista: <https://www.dell.com/support/article/sln153694>

### BIOS-päivitys

Voit suorittaa BIOS-päivitystiedoston Windowsista käyttämällä USB-muistitikkuja, jonka tietokone voi käynnistää. Voit myös päivittää BIOSin tietokoneen F12-kertakäynnistysvalikosta.

Useimmissa vuoden 2012 jälkeen valmistetuissa Dell-tietokoneissa on tämä ominaisuus. Voit tarkistaa sen käynnistämällä tietokoneen F12-kertakäynnistysvalikosta ja varmistamalla, että BIOS FLASH UPDATE (BIOS-PÄIVITYS) on mainittu luettelossa tietokoneen käynnistysvaihtoehtona. Jos vaihtoehto on luettelossa, BIOS tukee tätä BIOS-päivitysvaihtoehtoa.

**HUOMAUTUS:** Tätä toimintoa voi käyttää vain tietokoneissa, joissa on BIOS Flash Update -vaihtoehto F12-kertakäynnistysvalikossa.

### Päivittäminen kertakäynnistysvalikosta

BIOSin päivittäminen F12-kertakäynnistysvalikosta edellyttää seuraavia:

- FAT32-tiedostojärjestelmään formatoitu USB-muistitikku (muistitikun ei tarvitse olla käynnistettävä)
- suoritettava BIOS-tiedosto, joka ladataan Dell-tuen verkkosivustolta ja kopioidaan USB-muistitikun juurihakemistoon
- tietokoneeseen kytketty virtamuuntaja
- toimiva tietokoneen akku BIOSin päivittämiseen.

Suorita seuraavat vaiheet BIOSin päivittämiseksi F12-valikosta:

**VAROITUS:** Älä sammuta tietokonetta BIOSin päivityksen aikana. Tietokone ei ehkä käynnisty, jos sammutat tietokoneen.

1. Kun tietokone on sammutettu, aseta tietokoneen USB-porttiin USB-muistitikku, johon olet kopioinut päivityksen.
2. Käynnistä tietokone ja avaa kertakäynnistysvalikko painamalla F12-näppäintä. Valitse BIOS Update (BIOS-päivitys) hiirellä tai nuolinäppäimillä ja paina sitten Enter. Näyttöön tulee BIOS-päivitysvalikko.
3. Klikkaa **Flash from file** (Päivitä tiedostosta).
4. Valitse ulkoinen USB-laite.
5. Valitse tiedosto ja kaksoisklikkaa päivityksen kohdetiedostoa, ja klikkaa sitten **Submit** (Lähetä).

- Klikkaa **Confirm Update BIOS** (Vahvista BIOSin päivitys). Tietokone alkaa jälleen päivittää BIOSia.
- Tietokone käynnistyy uudelleen, kun BIOS-päivitys on suoritettu.

## Järjestelmän ja asennusohjelman salasana

Taulukko 16. Järjestelmän ja asennusohjelman salasana

Salasanan tyyppi	Kuvaus
Järjestelmän salasana	Salasana, joka on annettava tietokoneeseen kirjaututtaessa.
Asennusohjelman salasana	Salasana, joka on annettava, jotta voidaan siirtyä tietokoneen BIOS-asetuksiin ja muuttaa niitä.

Voit luoda järjestelmän salasanan ja asennusohjelman salasanan tietokoneen suojaksi.

 **VAROITUS:** Salasanat tarjoavat perustason suojauksen tietokoneen tiedoille.

 **VAROITUS:** Jos tietokone ei ole lukittu ja se jätetään valvomatta, kuka tahansa voi käyttää sen tietoja.

 **HUOMAUTUS:** Järjestelmän ja asennusohjelman salasana -ominaisuus ei ole käytössä.

## Järjestelmän asennusohjelman salasanan määrittäminen

Voit asettaa uuden **Asennusohjelman tai järjestelmänvalvojan salasanan**, kun tila on **Not Set** (Ei asetettu).

Voit avata järjestelmän asennusohjelman painamalla F12 heti käynnistyksen tai uudelleenkäynnistyksen jälkeen.

- Valitse **System BIOS-** (Järjestelmän BIOS) tai **System Setup** (Järjestelmän määrittäminen) -näytöltä **Security** (Suojaus) ja paina Enter.  
**Security** (Suojaus) -näyttö avautuu..
- Valitse **System/Admin Password** (Järjestelmän/järjestelmänvalvojan salasana) ja luo uusi salasana **Enter the new password** (Kirjoita uusi salasana) -kenttään.  
Aseta järjestelmän salasana seuraavasti:
  - Salasanan enimmäispituus on 32 merkkiä.
  - Vähintään yksi erikoismerkki: ! " # \$ % & ' ( ) \* + , - . / : ; < = > ? @ [ \ ] ^ \_ ` { | }
  - Numerot 0–9.
  - Isot kirjaimet A–Z.
  - Pienet kirjaimet a–z.
- Kirjoita järjestelmän salasana, kirjoitit valitsit aiemmin **Confirm new password** (Vahvista uusi salasana) -kenttään, ja klikkaa **OK**.
- Paina Esc ja tallenna muutokset ponnahdusviestin mukaisesti.
- Tallenna muutokset painamalla Y.  
Tietokone käynnistyy uudelleen.

## Vanhan järjestelmän asennusohjelman salasanan poistaminen tai vaihtaminen

Varmista, että **Password Status** (Salasanan tila) -asetus on järjestelmän asennusohjelmassa Unlocked (Ei lukittu) ennen kuin yrität poistaa tai muuttaa aiemmin asetetun järjestelmän ja/tai määrittäminen salasanan. Jos **Password Status** (Salasanan tila) -asetus on Locked (Lukittu), et voi poistaa tai muuttaa aiemmin asetettua järjestelmän tai määrittäminen salasanaa..

Voit avata järjestelmän asennusohjelman painamalla F12 heti käynnistyksen tai uudelleenkäynnistyksen jälkeen.

- Valitse **System BIOS-** (Järjestelmän BIOS) tai **System Setup** (Järjestelmän määrittäminen) -näytöltä **System Security** (Järjestelmän suojaus) ja paina Enter.  
**System Security** (Järjestelmän suojaus) -näyttö avautuu..
- Vahvista **System Security** (Järjestelmän suojaus) -näytöltä, että **Password Status** (Salasanan tila) on **Unlocked** (Ei lukittu).
- Valitse **System Password** (Järjestelmän salasana). Päivitä tai poista aiemmin asetettu järjestelmän salasana ja paina Enter-näppäintä tai sarkainta.

4. Valitse **Setup Password** (Asennusohjelman salasana). Päivitä tai poista aiemmin asetettu järjestelmän salasana ja paina Enter-näppäintä tai sarkainta.

 **HUOMAUTUS:** Jos vaihdat järjestelmän ja/tai asennusohjelman salasanan, kirjoita uusi salasana pyydettyäessä. Jos poistat järjestelmän ja/tai asennusohjelman salasanan, vahvista poisto pyydettyäessä.

5. Paina Esc, niin sinua kehoitetaan tallentamaan muutokset.
6. Tallenna muutokset ja poistu järjestelmän asennusohjelmasta painamalla Y. Tietokone käynnistyy uudelleen.

## CMOS-asetusten tyhjentäminen

 **VAROITUS:** CMOS-asetusten tyhjentäminen palauttaa tietokoneen BIOS-asetukset.

1. Irrota [SD-kortti](#)
2. Irrota [akkutilan kansi](#)
3. Irrota akkukaapeli emolevystä.
4. Irrota [rungon suojus](#)
5. Irrota [nappiparisto](#).
6. Odota minuutti.
7. Asenna [nappiparisto](#).
8. Asenna [rungon suojus](#)
9. Kytke akkukaapeli emolevyyn.
10. Asenna [akkutilan kansi](#)
11. Asenna [SD-kortti](#).

## BIOS:in (järjestelmän asennus-) ja järjestelmän salasanan tyhjentäminen

Jos haluat tyhjentää järjestelmän tai BIOS:in salasanan, ota yhteyttä Dellin tekniseen tukeen. Yhteystiedot ovat saatavilla osoitteesta [www.dell.com/contactdell](http://www.dell.com/contactdell).

 **HUOMAUTUS:** Jos haluat nollata Windowsin tai sovellusten salasanan, katso ohjeet Windowsin tai kyseisen sovelluksen ohjeista.

## Vianmääritys

### Aiheet:

- Turvonneiden litiumioniakkujen käsittely
- Enhanced Pre-boot System Assessment – ePSA-diagnoosi
- Sisäänrakennettu itsetesti (Built-in Self Test, BIST)
- Diagnostiikkamerkkivalo
- Käyttöjärjestelmän palauttaminen
- Reaaliaikakellon (Real Time Clock, RTC) nollaus
- Akun tilamerkkivalo
- Varmuuskopointi- ja palautuslaitteevaihtoehdot
- Wi-Fin nollaaminen
- Jäännösvirran purku (pakotettu sammutus)

## Turvonneiden litiumioniakkujen käsittely

Kuten useimmissa kannettavissa tietokoneissa, myös Dellin malleissa käytetään litiumioniakkuja. Litiumionipolymeeriakut ovat tietyntyyppisiä litiumioniakkuja. Litiumionipolymeeriakkujen suosio on kasvanut viime vuosina. Niitä käytetään erityisesti ohuissa elektronisissa laitteissa (varsinkin erittäin ohuissa kannettavissa tietokoneissa), joilta toivotaan pitkää akun kestoa. Litiumionipolymeeriakkujen rakenne altistaa kennot turvotukselle.

Turvonnut akku saattaa vaikuttaa kannettavan tietokoneen suorituskykyyn. Jos akku turpoaa, irrota kannettavan tietokoneen vaihtovirtasovitin ja anna akun latauksen purkautua, jotta laitteen kotelo ja sisäiset komponentit eivät vahingoitu.

Älä käytä turvonnutta akkua, vaan hävitä se asianmukaisesti ja korvaa se uudella akulla. Suosittelemme kysymään Dellin tuotetuelta, kuuluuko akku takuun tai palvelusopimuksen piiriin ja voiko Dellin valtuuttama huoltoteknikko vaihtaa akun.

Noudata seuraavia ohjeita käsitellessäsi ja vaihtaessasi litiumioniakkuja:

- Käsittele litiumioniakkuja varoen.
- Anna akun purkautua ennen kuin poistat sen järjestelmästä. Pura akun varaus irrottamalla vaihtovirtasovitin järjestelmästä ja käyttämällä järjestelmää pelkällä akkuvirralla. Akun varaus on täysin purkautunut, kun järjestelmä ei käynnisty painaessasi virtapainiketta.
- Älä murskaa, pudota tai hajota akkua tai puhkaise sitä vierailta esineillä.
- Älä altista akkua tai purettuja akkuja ja akkukennoja korkeille lämpötiloille.
- Älä kohdistaa painetta akun pintaan.
- Älä taivuta akkua.
- Älä käytä minkäänlaisia työkaluja akun kampeamiseen tai akkua vasten.
- Jos akku turpoaa niin, ettei sitä saa vedettyä pois laitteesta, älä yritä irrottaa akkua puhkaisemalla, vääntämällä tai murskaamalla sitä.
- Älä yritä asentaa vaurioitunutta tai turvonnutta akkua uudelleen kannettavaan tietokoneeseen.
- Turvonneet akut, joiden takuu on voimassa, on palautettava Dellille hyväksytyssä toimituspakkauksessa, jonka saat Delliltä. Tämä on välttämätöntä rahtisäädösten vuoksi. Turvonneet akut, joiden takuu on päättynyt, voidaan hävittää asianmukaisen jätteenkäsittelylaitoksen kautta. Ota yhteys Dellin tuotetukeen (<https://www.dell.com/support>) ja pyydä lisäohjeita.
- Muun valmistajan kuin Dellin tai muutoin yhteensopimattoman akun käyttö voi lisätä tulipalon tai räjähdyksen vaaraa. Vaihda akku ainoastaan yhteensopivaan akkuun, joka on hankittu Delliltä ja suunniteltu toimimaan Dell-tietokoneen kanssa. Älä käytä toisen tietokoneen akkua omassa tietokoneessasi. Käytä ainoastaan aitoja Dell-akkuja (<https://www.dell.com>) tai muutoin suoraan Delliltä hankittuja akkuja.

Ikä, latauskerrat ja altistuminen kuumuudelle vaikuttavat litiumioniakkujen turpoamisvaaraan. Katso [Dellin kannettavien tietokoneiden akut – usein kysytyt kysymykset](#) -osiota tietoa kannettavan tietokoneen akun suorituskyvyn ja käyttöiän parantamiseksi ja turvotusriskin minimoimiseksi.

# Enhanced Pre-boot System Assessment – ePSA-diagnoosi

ePSA-diagnoosi (jota kutsutaan myös järjestelmädiagnoosiksi) suorittaa laitteiston täydellisen tarkistuksen. ePSA on kiinteä osa BIOS:ia, ja BIOS käynnistää sen sisäisesti. Kiinteä järjestelmän diagnoosi tarjoaa vaihtoehtoja tietyille laitteille ja laiteryhmillä, joilla voidaan

- suorittaa testit automaattisesti tai interaktiivisesti
- toistaa testit
- esittää tai tallentaa testin tulokset
- käydä testejä läpi ja valita ylimääräisiä testiasetuksia, jotta viallisista laitteista saataisiin lisää tietoa
- esittää tilailmoituksia, jotka kertovat, onnistuivatko testit
- esittää virheilmoituksia, joissa kerrotaan testauksen aikana havaituista ongelmista

 **VAROITUS: Käytä järjestelmädiagnoosia ainoastaan oman tietokoneesi tarkistamiseen. Tämän ohjelman käyttö muissa tietokoneissa saattaa johtaa virheellisiin tuloksiin tai virheilmoituksiin.**

 **HUOMAUTUS:** Eräiden laitteiden tarkistus edellyttää toimia käyttäjiltä. Ole päätteen ääressä, kun järjestelmädiagnoosia suoritetaan.

## ePSA-diagnoosin suorittaminen

Aloita diagnostiikan käynnistys jommallakummalla alla ehdotetuista menetelmistä:

1. Käynnistä tietokone.
2. Kun tietokone käynnistyy, paina F12-painiketta, kun näet Dell-logon.
3. Valitse käynnistysvalikosta nuolinäppäimillä **Diagnostics**-vaihtoehto ja paina sitten **Enter**.

 **HUOMAUTUS: Enhanced Pre-boot System Assessment** -ikkuna avautuu. Se sisältää kaikki tietokoneessa havaitut laitteet. Diagnostiikka suorittaa kaikkien havaittujen laitteiden testauksen.

4. Voit siirtyä sivuluettelointiin painamalla oikeassa alakulmassa olevaa nuolta. Havaitut laitteet luetteloidaan ja testataan.
5. Jos haluat suorittaa tietyn laitteen diagnoosin, paina Esc ja napsauta **Yes** (Kyllä) pysäyttääksesi diagnoosin.
6. valitse vasemmasta paneelista laite ja napsauta **Run Tests (Suorita testit)**.
7. Jos löytyy ongelmia, virhekoodit esitetään. Merkitse virhekoodit muistiin ja ota yhteys Delliin.  
tai
8. Sammuta tietokone.
9. Pidä Fn-näppäintä painettuna painaessasi virtapainiketta, ja vapauta sitten molemmat.
10. Toista vaiheet 3–7.

## Sisäänrakennettu itsetesti (Built-in Self Test, BIST)

### M-BIST

M-BIST (sisäänrakennettu itsetesti) on emolevyn sisäänrakennettu, itsetestaava vianmääritystyökalu, joka parantaa emolevyn sulautettujen ohjainten (EC) vikojen vianmääritystarkkuutta.

 **HUOMAUTUS:** M-BIST voidaan käynnistää manuaalisesti ennen käynnistyksen yhteydessä suoritettavaa POST (Power On Self Test) -itsetestiä.

### M-BIST-testin suorittaminen

 **HUOMAUTUS:** M-BIST on käynnistettävä, kun järjestelmä on sammutettu ja kun se kytketty joko verkkovirtaan tai sen akussa on virtaa.

1. Voit käynnistää M-BIST-testin painamalla samanaikaisesti näppäimistön **M**-näppäintä ja järjestelmän **virtapainiketta**.
2. Kun **M**-näppäin ja **virtapainike** ovat painettuna, akun merkkivalo voi olla kahdessa tilassa:
  - a. POIS PÄÄLTÄ: Emolevyssä ei havaittu vikoja.
  - b. ORANSSI: Vilkkuva oranssi valo ilmaisee, että emolevyssä on vika.
3. Jos emolevyssä ilmenee vika, akun tilan merkkivalo vilkuttaa jontakin seuraavista virhekoodeista 30 sekunnin ajan:

#### Taulukko 17. Merkkivalojen vikakoodit

Välähdyskuvio		Mahdollinen ongelma
Keltainen	Valkoinen	
2	1	Keskusyksikön vika
2	8	Näytön virtakiskon vika
1	1	TPM:ää ei havaittu
2	4	SPI:n päivittäminen epäonnistui eikä palauttaminen onnistu

4. Jos emolevyssä ei ole vikaa, LCD-näyttö kulkee LCD-BIST-osassa kuvattujen yhtenäisten värinäyttöjen läpi 30 sekunnin ajan ja sammuu sitten.

## LCD-virtakiskotesti (L-BIST)

LBIST on merkkivalokoodien diagnostiikan jatke, joka käynnistetään automaattisesti POST-itsetestin aikana. L-BIST tarkistaa LCD-virtakiskon. Jos LCD ei saa virtaa (eli L-BIST-piiri pettää), akun tilan merkkivalo vilkuttaa joko virhekoodia [2,8] tai virhekoodia [2,7].

 **HUOMAUTUS:** Jos L-BIST ei läpäise testiä, LCD-BIST ei toimi, koska LCD ei saa virtaa.

### L-BIST-testin käynnistäminen

1. Käynnistä järjestelmä painamalla virtapainiketta.
2. Jos järjestelmä ei käynnisty normaalisti, tarkista akun tilan merkkivalo:
  - Jos akun tilan merkkivalo vilkuttaa virhekoodia [2,7], näyttökaapelia ei välttämättä ole kytketty oikein.
  - Jos akun tilan merkkivalo ilmaisee virhekoodin [2,8], emolevyn LCD-virtakiskossa on vika eikä LCD siksi saa virtaa.
3. Jos [2,7]-virhekoodi näkyy, tarkista, onko näyttökaapeli kytketty oikein.
4. Jos [2,8]-virhekoodi näkyy, vaihda emolevy.

## Näytön sisäänrakennettu itsetesti (Built-in Self Test, BIST)

Kannettavissa Dell-tietokoneissa on sisäänrakennettu vianmäärittävyökalu. Jos tietokoneen näytössä ilmenee vikaa, vianmäärittävyökalun avulla voit päätellä, johtuuko vika näytöstä, näyttönohjaimesta vai tietokoneen asetuksista.

Jos näytön kuva vilkkuu, vääristyy, sumenee tai haalistuu tai jos näytössä näkyy vaaka- tai pystysuoria viivoja, varmista sisäänrakennetun itsetestin (BIST) avulla, johtuvatko ongelmat itse näytöstä.

### Näytön sisäänrakennetun itsetestin käynnistäminen

1. Sammuta kannettava Dell-tietokone.
2. Irrota kannettavaan tietokoneeseen liitetyt oheislaitteet. Kytke kannettavaan tietokoneeseen ainoastaan virtamuuntaja (laturi).
3. Varmista, että näytön pinta on puhdas pölyhiukkasista.
4. Pidä **D**-näppäintä painettuna ja **käynnistä** kannettava tietokone käynnistääksesi näytön sisäänrakennetun itsetestin. Pidä D-näppäintä painettuna, kunnes järjestelmä käynnistyy.
5. Näytössä näkyvät yhtenäiset värit ja koko näytön värit muuttuvat valkoisiksi, mustiksi, punaisiksi, vihreiksi ja sinisiksi kahdesti.
6. Sitten se näyttää värit valkoinen, musta ja punainen.
7. Tarkista huolellisesti näytön poikkeavuudet (mahdolliset viivat, epäselvä väri tai vääristymät näytöllä).
8. Viimeisen yhtenäisen värin (punaisen) lopussa järjestelmä sammuu.

**HUOMAUTUS:** Käynnistystä edeltävä Dell SupportAssist -diagnostiikka käynnistää näytön itsetestauksen ensimmäisenä. Käyttäjän on vahvistettava, toimiiko näyttö normaalisti.

## Diagnostiikkamerkkivalo

Tässä luvussa annetaan yksityiskohtaista tietoa akun LED-merkkivalon diagnostiikkaominaisuuksista.

Äänimerkkikoodien sijasta virheet ilmoitetaan kaksivärisellä akun varauksen/tilan LED-valolla. Tiettyä vilkkumistapaa seuraa keltaisena vilkutettava kuvio, minkä jälkeen valo vilkkuu valkoisena. Sen jälkeen vilkkumiskuvio toistuu uudelleen.

**HUOMAUTUS:** Diagnostiikan kuvio sisältää kaksinumeroisen luvun, jonka ensimmäinen numero esitetään keltaisilla LED-valon vilkahduksilla (1–9) ja toinen numero 1,5 sekunnin tauon jälkeen (LED ei pala) valkoisilla LED-valon vilkahduksilla (1–9). Tämän jälkeen on kolmen sekunnin tauko (LED ei pala) ennen kuin koodi esitetään uudelleen. LED-valon vilkahdus kestää 0,5 sekuntia.

Järjestelmä ei sammuu, kun diagnostiikan virhekoodeja näytetään.

Diagnostiikan virhekoodit ohittavat aina LED-valon muut käyttötarkoitukset. Esimerkiksi kannettavissa tietokoneissa akun alhaisen varauksen tai akkuvikojen tilanteissa akkukoodeja ei näytetä, kun diagnostiikan virhekoodeja näytetään.

### Taulukko 18. Diagnostiikkamerkkivalo

Vilkkumistapa		Mahdollinen ongelma	Ehdotettu ongelman ratkaisu
Keltainen	Valkoinen		
2	1	Suoritinvika	Vaihda emolevy
2	2	Emolevyn vika (kattaa BIOS-vian ja ROM-virheen)	Päivitä uusimpaan BIOS-versioon. Jos ongelma ei poistu, vaihda emolevy.
2	3	Muistia/RAMia ei havaittu	Varmista, että muistimoduuli on asennettu oikein. Jos ongelma ei poistu, vaihda muistimoduuli.
2	4	Muisti-/RAM-vika	Asenna muistimoduuli.
2	5	Asennettu virheellinen muisti	Asenna muistimoduuli.
2	6	Emolevy / Piirisarjan virhe / Kellon virhe / Gate A20 -vika / I/O-pääpiirin vika / Näppäimistön ohjaimen vika	Vaihda emolevy
2	7	LCD-näyttövika	Vaihda LCD-näyttö.
3	1	RTC-virtavika	Vaihda CMOS-paristo.
3	2	PCI- tai näytönohjain/siruvika	Vaihda emolevy
3	3	BIOS-palautuslevynkuva ei löydy	Päivitä uusimpaan BIOS-versioon. Jos ongelma ei poistu, vaihda emolevy.
3	4	BIOS-palautuslevynkuva löytyy mutta se on virheellinen	Päivitä uusimpaan BIOS-versioon. Jos ongelma ei poistu, vaihda emolevy.

## Käyttöjärjestelmän palauttaminen

Jos tietokone ei voi käynnistää käyttöjärjestelmää toistuvista yrityksistä huolimatta, Dell SupportAssist OS Recovery -työkalu käynnistetään automaattisesti.

Dell SupportAssist OS Recovery on erillinen työkalu, joka on tehdasasennettu kaikkiin Dellin Windows-tietokoneisiin. Se sisältää diagnostiikka- ja vianmäärittäjätyökalut, jotka havaitsevat tietokoneessa käyttöjärjestelmän käynnistymistä edeltävät virheet. Sen avulla voit suorittaa laitteiston vianmäärittäksen, korjata tietokoneen, varmuuskopioida tiedostoja tai palauttaa tietokoneen tehdasasetukset.

Voit ladata sen myös Dell-tukisivustolta, jos haluat suorittaa tietokoneen vianmäärittäksen ja korjauksen, kun ohjelmisto- tai laitteistovika estää ensisijaisen käyttöjärjestelmän käynnistämisen.

Saat lisätietoa Dell SupportAssist OS Recoverysta artikkelista *Dell SupportAssist OS Recovery User's Guide* osoitteessa [www.dell.com/serviceabilitytools](http://www.dell.com/serviceabilitytools). Klikkaa **SupportAssist** ja sitten **SupportAssist OS Recovery**.

## Reaaliaikakellon (Real Time Clock, RTC) nollaus

Reaaliaikakellon (RTC) nollaustoiminnon avulla sinä tai huoltoteknikko voi palauttaa myöhäisen tuotantosarjan Dell-järjestelmän ongelmatilanteista, joissa tietokone ei käynnisty, ei saa virtaa tai joissa virransyöttö katkeaa itsetestauksen aikana. Näissä malleissa ei voi enää käyttää RTC-kellon jumpperinollausta.

Käynnistä RTC-kellon nollaus järjestelmän virran ollessa katkaistuna ja kytkettynä verkkovirtaan. Pidä virtapainiketta painettuna 20 sekuntia. Järjestelmä nolaa RTC:n, kun vapautat virtapainikkeen.

## Akun tilamerkkivalo

Taulukko 19. Akun tilamerkkivalo

Virtalähde	Merkkivalon käyttäytyminen	Järjestelmän virrankulutuksen tila	Akun varaustaso
Virtalähde	Tasaisen valkoinen	S0	0–100 %
Virtalähde	Tasaisen valkoinen	S4/S5	< Täyteen ladattu
Virtalähde	Off (Pois)	S4/S5	Täyteen ladattu
Akku	Keltainen	S0	< = 10 %
Akku	Off (Pois)	S0	> 10 %
Akku	Off (Pois)	S4/S5	0–100 %

- **S0 (ON)** – Järjestelmä on päällä.
- **S4** – Järjestelmä kuluttaa vähiten virtaa verrattuna muihin lepotiloihin. Järjestelmä on lähes virta katkaistuna vähäistä kestovertaa lukuun ottamatta. Kontekstitiedot kirjoitetaan kiintolevylle.
- **S5 (OFF)** – Järjestelmä on sammutustilassa.

## Varmuuskopiointi- ja palautuslaitevaihtoehdot

Suosittellemme luomaan palautusaseman Windowsin mahdollisten ongelmien vikamäärittystä ja korjausta varten. Dell suosittelee useita vaihtoehtoja Dell-tietokoneen Windows-käyttöjärjestelmän palauttamiseksi. Lisätietoja on kohdassa [Dell-tietokoneiden Windows-käyttöjärjestelmien varmuuskopiointi- ja palautuslaitevaihtoehdot](#).

## Wi-Fin nollaaminen

Jos tietokone ei voi muodostaa verkkoyhteyttä Wi-Fi-ongelman vuoksi, Wi-Fin nollaaminen saattaa korjata ongelman. Voit nolata Wi-Fin seuraavasti:

 **HUOMAUTUS:** Joidenkin internetpalveluntarjoajien modeemi ja reititin ovat yhtenäinen laite.

1. Sammuta tietokone.
2. Katkaise modeemista virta.
3. Katkaise reitittimestä virta.
4. Odota 30 sekuntia.
5. Käynnistä reititin.
6. Käynnistä modeemi.
7. Käynnistä tietokone.

# Jäännösvirran purku (pakotettu sammutus)

Jäännösvirta on staattista jäännössähkövirtaa, joka on tietokoneessa sen sammuttamisen ja akun irrottamisen jälkeen.

Turvallisuutesi ja tietokoneen herkän elektronikan suojaamisen vuoksi sinun on purettava jäännösvirta ennen tietokoneen osien irrottamista tai asentamista.

Jäännösvirran purku eli "pakotettu sammutus" on myös yleinen vianmäärittämissä vaihe, jos tietokone tai sen käyttöjärjestelmä ei käynnisty.

## Jäännösvirran purku (pakotettu sammutus)

1. Sammuta tietokone.
2. Irrota virtamuuntaja tietokoneesta.
3. Irrota rungon suojus.
4. Irrota akku.
5. Pidä virtapainiketta painettuna 20 sekunnin ajan, jotta jäännösvirta purkautuu.
6. Asenna akku.
7. Asenna rungon suojus.
8. Kytke virtamuuntaja tietokoneeseen.
9. Käynnistä tietokone.



**HUOMAUTUS:** Lisätietoja sammutuksen pakottamisesta on tietokanta-artikkelissa [000130881](#) osoitteessa [www.dell.com/support](http://www.dell.com/support).

# Avun saaminen

## Aiheet:

- [Dellin yhteystiedot](#)

## Dellin yhteystiedot

 **HUOMAUTUS:** Jos käytössäsi ei ole Internet-yhteyttä, käytä ostolaskussa, lähetysluettelossa, laskussa tai Dellin tuoteluettelossa olevia yhteystietoja.

Dell tarjoaa monia online- ja puhelinpohjaisia tuki- ja palveluvaihtoehtoja. Niiden saatavuus vaihtelee maa- ja tuotekohtaisesti, ja jotkut palvelut eivät välttämättä ole saatavilla alueellasi. Dellin myynnin, teknisen tuen ja asiakaspalvelun yhteystiedot:

1. Siirry osoitteeseen **Dell.com/support**.
2. Valitse tukiluokka.
3. Tarkista maa tai alue sivun alareunan avattavasta **Choose A Country/Region (Valitse maa/alue)** -luettelosta
4. Valitse tarpeitasi vastaava palvelu- tai tukilinkki.