

Dell Precision 7530

Manual de servicio

Notas, precauciones y advertencias

 **NOTA:** NOTE indica información importante que lo ayuda a hacer un mejor uso de su producto.

 **PRECAUCIÓN: CAUTION** indica la posibilidad de daños en el hardware o la pérdida de datos y le informa cómo evitar el problema.

 **AVISO: WARNING** indica la posibilidad de daños en la propiedad, lesiones personales o la muerte.

Tabla de contenido

Capítulo 1: Manipulación del equipo	7
Instrucciones de seguridad	7
Apagado del equipo (Windows 10)	7
Antes de manipular el interior del equipo	8
Después de manipular el interior del equipo	8
Capítulo 2: Tecnología y componentes	9
HDMI 2.0	9
Características de USB	10
USB Tipo C	11
Capítulo 3: Extracción e instalación de componentes	14
Herramientas recomendadas	14
Lista del tamaño de los tornillos	15
Tarjeta SD	15
Extracción de la tarjeta SD	15
Instalación de la tarjeta SD	16
Cubierta de la base	17
Extracción de la cubierta de la base	17
Instalación de la cubierta de la base	18
Batería	19
Precauciones para batería de iones de litio	19
Extracción de la batería	20
Instalación de la batería	21
Unidad de disco duro	23
Extracción del ensamblaje de la unidad de disco duro	23
Instalación del ensamblaje de la unidad de disco duro	24
Placa de separación del disco duro	25
Extracción de la placa intercaladora de la unidad de disco duro	25
Instalación de la placa intercaladora de la unidad de disco duro	26
Teclado y entramado del teclado	27
Extracción del teclado	27
Instalación del teclado	30
Módulos de memoria	33
Extracción del módulo de memoria principal	33
Instalación del módulo de memoria principal	33
Extracción del módulo de memoria secundario	34
Instalación del módulo de memoria secundario	35
Tarjeta WWAN	36
Extracción de la tarjeta WWAN	36
Instalación de la tarjeta WWAN	37
Tarjeta WLAN	38
Extracción de la tarjeta WLAN	38
Instalación de la tarjeta WLAN	39

Unidad de estado sólido.....	40
Extracción del módulo de la unidad de estado sólido (SSD) M.2.....	40
Instalación del módulo de la SSD M.2.....	42
Batería de tipo botón.....	44
Extracción de la batería de tipo botón.....	44
Instalación de la batería de tipo botón.....	45
Puerto del conector de alimentación.....	46
Extracción del puerto del conector de alimentación.....	46
Instalación del puerto del conector de alimentación.....	48
Reposamanos.....	50
Extracción del reposamanos.....	50
Instalación del reposamanos.....	53
Botón de la almohadilla de contacto.....	55
Extracción de los botones de la almohadilla de contacto.....	55
Instalación del botón de la almohadilla de contacto.....	56
la tarjeta SIM.....	56
Extracción de la tarjeta SIM.....	56
Instalación de la tarjeta SIM.....	57
Compartimento para tarjetas inteligentes.....	58
Extracción del compartimento para tarjetas inteligentes.....	58
Instalación del compartimento para tarjetas inteligentes.....	59
Altavoz.....	60
Extracción de los altavoces	60
Instalación de los altavoces.....	61
Placa de LED.....	62
Extracción de la placa de LED.....	62
Instalación de la placa de LED.....	63
Ensamblaje del disipador de calor.....	64
Extracción del ensamblaje del disipador de calor.....	64
Instalación del ensamblaje del disipador de calor.....	67
Tarjeta gráfica.....	69
Extracción de la tarjeta gráfica.....	69
Instalación de la tarjeta gráfica.....	70
Extracción de la tarjeta de gráficos discretos.....	71
Instalación de la tarjeta de gráficos discretos.....	72
Placa base.....	73
Extracción de la placa base.....	73
Instalación de la placa base.....	76
Ensamblaje de la pantalla.....	79
Extracción del ensamblaje de la pantalla.....	79
Instalación del ensamblaje de la pantalla.....	82
Embellecedor de la pantalla.....	85
Extracción del embellecedor de la pantalla.....	85
Instalación del embellecedor de la pantalla.....	86
Bisagras de la pantalla.....	87
Extracción de la bisagra de la pantalla.....	87
Instalación de la bisagra de la pantalla.....	88
Panel de la pantalla.....	89
Extracción del panel de la pantalla.....	89
Instalación del panel de la pantalla.....	91

Cámara.....	93
Extracción de la cámara.....	93
Instalación de la cámara.....	94
Cable eDP.....	95
Extracción del cable eDP.....	95
Instalación del cable eDP.....	96
Soporte de la pantalla.....	97
Extracción del soporte de apoyo de la pantalla.....	97
Instalación del soporte de apoyo de la pantalla.....	98
Capítulo 4: Configuración del BIOS.....	100
Descripción general de BIOS.....	100
Acceso al programa de configuración del BIOS.....	100
Teclas de navegación.....	100
Menú de arranque por única vez.....	101
Opciones de configuración del sistema.....	101
Opciones generales.....	101
Configuración del sistema.....	102
Opciones de la pantalla Video (Vídeo).....	105
Seguridad.....	105
Arranque seguro.....	107
Opciones de Intel Software Guard Extensions.....	107
Rendimiento.....	108
Administración de alimentación.....	108
Comportamiento durante la POST.....	109
Compatibilidad con virtualización.....	110
Opciones de modo inalámbrico.....	111
Mantenimiento.....	111
Registros del sistema.....	112
Actualización de BIOS.....	112
Actualización del BIOS en Windows.....	112
Actualización del BIOS en Linux y Ubuntu.....	112
Actualización del BIOS mediante la unidad USB en Windows.....	112
Actualización del BIOS desde el menú de arranque por única vez F12.....	113
Contraseña del sistema y de configuración.....	113
Asignación de una contraseña de configuración del sistema.....	114
Eliminación o modificación de una contraseña de configuración del sistema existente.....	114
Borrado de la configuración de CMOS.....	115
Borrado de las contraseñas del sistema y del BIOS (configuración del sistema).....	115
Capítulo 5: Solución de problemas.....	116
Manejo de baterías de iones de litio hinchadas.....	116
Diagnósticos de Evaluación del sistema de preinicio mejorado (ePSA).....	117
Ejecución del diagnóstico de ePSA.....	117
Prueba automática incorporada (BIST).....	117
M-BIST.....	117
Prueba de riel de alimentación de la pantalla LCD (L-BIST).....	118
Prueba automática incorporada (BIST) de la pantalla LCD.....	118
LED de diagnósticos.....	119

Recuperación del sistema operativo.....	120
Restablecimiento del reloj de tiempo real (RTC).....	120
LED de estado de la batería.....	120
Opciones de recuperación y medios de respaldo.....	121
Ciclo de apagado y encendido de wifi.....	121
Descargue la energía residual (realice un restablecimiento forzado).....	121
Capítulo 6: Obtención de ayuda.....	122
Cómo ponerse en contacto con Dell.....	122

Manipulación del equipo

Temas:

- Instrucciones de seguridad
- Apagado del equipo (Windows 10)
- Antes de manipular el interior del equipo
- Después de manipular el interior del equipo

Instrucciones de seguridad

Utilice las siguientes reglas de seguridad para proteger su computadora de posibles daños y garantizar su seguridad personal. A menos que se especifique lo contrario, para cada procedimiento incluido en este documento se presuponen las condiciones siguientes:

- Ha leído la información sobre seguridad que venía con su equipo.
- Se puede reemplazar un componente o, si se adquirió por separado, instalarlo realizando el procedimiento de extracción en orden inverso.

⚠ AVISO: Antes trabajar en el interior del equipo, siga las instrucciones de seguridad que se entregan con el equipo. Para obtener información adicional sobre las prácticas recomendadas, consulte [Página principal de cumplimiento normativo](#).

⚠ PRECAUCIÓN: Muchas de las reparaciones deben ser realizadas únicamente por un técnico de servicio autorizado. El usuario debe llevar a cabo únicamente las tareas de solución de problemas y las reparaciones sencillas autorizadas en la documentación del producto o indicadas por el personal de servicio y soporte en línea o telefónico. La garantía no cubre los daños por reparaciones no autorizadas por Dell. Lea y siga las instrucciones de seguridad que se incluyen con el producto.

⚠ PRECAUCIÓN: Para evitar descargas electrostáticas, toque tierra mediante el uso de un brazalete antiestático o toque periódicamente una superficie metálica no pintada al mismo tiempo que toca un conector de la parte posterior del equipo.

⚠ PRECAUCIÓN: Manipule los componentes y las tarjetas con cuidado. No toque los componentes ni los contactos de una tarjeta. Sujete la tarjeta por los bordes o por el soporte de montaje metálico. Sujete un componente, como un procesador, por sus bordes y no por sus patas.

⚠ PRECAUCIÓN: Cuando desconecte un cable, tire de su conector o de su lengüeta de tiro, no tire directamente del cable. Algunos cables tienen conectores con lengüetas de bloqueo; si va a desconectar un cable de este tipo, antes presione las lengüetas de bloqueo. Mientras tira de los conectores, manténgalos bien alineados para evitar que se doblen las patas. Además, antes de conectar un cable, asegúrese de que los dos conectores estén orientados y alineados correctamente.



ⓘ NOTA: Desconecte todas las fuentes de energía antes de abrir la cubierta o los paneles del equipo. Una vez que termine de trabajar en el interior del equipo, vuelva a colocar todas las cubiertas, paneles y tornillos antes de conectarlo a la fuente de alimentación.

⚠ PRECAUCIÓN: Tenga cuidado cuando maneje baterías de iones de litio en laptops. Las baterías hinchadas no se deben utilizar y se deben reemplazar y desechar correctamente.

ⓘ NOTA: Es posible que el color del equipo y de determinados componentes tengan un aspecto distinto al que se muestra en este documento.

Apagado del equipo (Windows 10)

⚠ PRECAUCIÓN: Para evitar la pérdida de datos, guarde todos los archivos que tenga abiertos y ciérrelos, y salga de todos los programas antes de apagar la computadora o de quitar la cubierta lateral.

1. Haga clic o toque .
2. Haga clic o toque  y, a continuación, haga clic o toque **Apagar**.

 **NOTA:** Asegúrese de que el equipo y todos los dispositivos conectados están apagados. Si la computadora y los dispositivos conectados no se han apagado automáticamente al cerrar el sistema operativo, mantenga presionado el botón de encendido durante unos 6 segundos para apagarlos.

Antes de manipular el interior del equipo

1. Asegúrese de que la superficie de trabajo sea plana y esté limpia para evitar que se raye la cubierta del equipo.
2. Apague el equipo.
3. Si el equipo está conectado a un dispositivo de acoplamiento (acoplado), desacóplelo.
4. Desconecte todos los cables de red de la computadora (si está disponible).

 **PRECAUCIÓN:** Si su computadora cuenta con un puerto RJ45, desconecte el cable de red pero, primero, debe **desenchufar el cable del equipo**.

5. Desconecte su equipo y todos los dispositivos conectados de las tomas de alimentación eléctrica.
6. Abra la pantalla.
7. Mantenga presionado el botón de encendido durante varios segundos para conectar a tierra la placa base.

 **PRECAUCIÓN:** Para protegerse de las descargas eléctricas, desconecte la computadora del enchufe antes de realizar el paso n.º 8.

 **PRECAUCIÓN:** Para evitar descargas electrostáticas, conéctese a tierra mediante un brazaletes antiestático o toque periódicamente una superficie metálica sin pintar y un conector en la parte posterior en la computadora al mismo tiempo.

8. Extraiga todas las tarjetas ExpressCard o inteligentes instaladas de sus ranuras.

Después de manipular el interior del equipo

Una vez finalizado el procedimiento de instalación, asegúrese de conectar los dispositivos externos, las tarjetas y los cables antes de encender el equipo.

 **PRECAUCIÓN:** Para evitar daños en el equipo, utilice únicamente la batería diseñada para este equipo Dell específico. No utilice baterías diseñadas para otros equipos Dell.

1. Conecte los dispositivos externos, como un replicador de puerto o la base para medios y vuelva a colocar las tarjetas, como una tarjeta ExpressCard.
2. Conecte los cables telefónicos o de red al equipo.

 **PRECAUCIÓN:** Para conectar un cable de red, enchúfelo primero en el dispositivo de red y, después, en el equipo.

3. Conecte el equipo y todos los dispositivos conectados a la toma eléctrica.
4. Encienda su computador.

Tecnología y componentes

En este capítulo, se ofrece información detallada de la tecnología y los componentes disponibles en el sistema.

Temas:

- [HDMI 2.0](#)
- [Características de USB](#)
- [USB Tipo C](#)

HDMI 2.0

En este tema, se proporciona información sobre HDMI 2.0 y sus funciones y ventajas.

HDMI (High-Definition Multimedia Interface [interfaz multimedia de alta definición]) es una interfaz de audio/vídeo completamente digital, sin comprimir, respaldada por la industria. HDMI proporciona una interfaz entre cualquier fuente digital de audio/vídeo compatible, como un reproductor de DVD o un receptor A/V, y un monitor digital de audio o vídeo, como un televisor digital (DTV). Las aplicaciones previstas para HDMI son televisor y reproductores de DVD. La principal ventaja es la reducción de cables y las normas de protección de contenido. HDMI es compatible con vídeos estándar, mejorados o de alta definición y con audios digitales multicanal en un solo cable.

Características de HDMI 2.0

- **Canal Ethernet HDMI:** agrega conexión de red de alta velocidad a un enlace HDMI, lo que permite a los usuarios sacar el máximo provecho de sus dispositivos con IP sin un cable Ethernet independiente.
- **Audio Return Channel:** permite que un televisor con un sintonizador incorporado y conectado con HDMI envíe datos de audio "ascendentes" a un sistema de audio envolvente. De este modo, se elimina la necesidad de un cable de audio adicional.
- **3D:** define protocolos de entrada/salida para los principales formatos de vídeo 3D, preparando el camino para los juegos en 3D y las aplicaciones de cine 3D en casa.
- **Tipo de contenido:** señalización en tiempo real de los tipos de contenido entre la pantalla y el dispositivo de origen, lo que permite que el televisor optimice los ajustes de imagen en función del tipo de contenido.
- **Espacios de color adicionales:** agrega compatibilidad para más modelos de color que se utilizan en fotografía digital y gráficos de computadora.
- **Compatibilidad con 4K:** ofrece resoluciones de vídeo muy superiores a 1080p y compatibilidad con pantallas de última generación que rivalizarán con los sistemas de cine digital utilizados en muchas salas de cine comercial.
- **Conector HDMI Micro:** un nuevo conector de menor tamaño para teléfonos y otros dispositivos portátiles compatible con resoluciones de vídeo de hasta 1080p.
- **Sistema de conexión para automóviles:** nuevos cables y conectores para sistemas de vídeo para automóviles, diseñados para satisfacer las necesidades exclusivas del mundo del motor, ofreciendo auténtica calidad HD.

Ventajas de HDMI

- **Calidad:** HDMI transfiere audio y vídeo digital sin comprimir, para obtener una imagen con calidad y nitidez máximas.
- **Bajo coste:** HDMI proporciona la calidad y funcionalidad de una interfaz digital, mientras que ofrece compatibilidad con formatos de vídeo sin comprimir de forma sencilla y eficaz.
- El audio HDMI es compatible con varios formatos de audio, desde estéreo estándar hasta sonido envolvente multicanal.
- HDMI combina vídeo y audio multicanal en un único cable, lo que elimina los costes, la complejidad y la confusión de la utilización de varios cables en los sistemas A/V actuales.
- HDMI admite la comunicación entre la fuente de vídeo (como un reproductor de DVD) y un televisor digital, lo que ofrece una nueva funcionalidad.

Características de USB

El Bus serie universal, o USB, se introdujo en 1996. Simplificó enormemente la conexión entre computadoras host y dispositivos periféricos como ratones, teclados, controladores externos e impresoras.

Tabla 1. Evolución del USB

Tipo	Velocidad de transferencia de datos	Categoría	Año de introducción
USB 2.0	480 Mb/s	Alta velocidad	2000
USB 3.0/USB 3.1 de 1.ª generación	5 Gb/s	SuperSpeed	2010
USB 3.1 Gen 2	10 Gbps	SuperSpeed	2013

USB 3.0/USB 3.1 de 1.ª generación (USB SuperSpeed)

Desde hace años, el USB 2.0 se ha establecido firmemente como el estándar de interfaz de facto en el mundo de las PC, con unos 6 mil millones de dispositivos vendidos. De todos modos, la necesidad de brindar una mayor velocidad sigue aumentando debido a los hardware informáticos cada vez más rápidos y a las demandas de ancho de banda más exigentes. La 1.ª generación de USB 3.0/USB 3.1 finalmente tiene la respuesta a las demandas de los consumidores, con una velocidad, en teoría, 10 veces más rápida que la de su predecesor. En resumen, las características del USB 3.1 Gen 1 son las siguientes:

- Velocidades de transferencia superiores (hasta 5 Gb/s)
- Aumento máximo de la alimentación del bus y mayor consumo de corriente de dispositivo para acomodar mejor a los dispositivos con un alto consumo energético
- Nuevas funciones de administración de alimentación
- Transferencias de datos dúplex completas y compatibilidad con nuevos tipos de transferencia
- Compatibilidad con versiones anteriores de USB 2.0
- Nuevos conectores y cable

En los temas a continuación, se cubren algunas de las preguntas más frecuentes sobre USB 3.0/USB 3.1 de 1.ª generación.



Velocidad

Actualmente, hay 3 modos de velocidad definidos según la especificación de USB 3.0/USB 3.1 de 1.ª generación. Dichos modos son: velocidad extra, alta velocidad y velocidad total. El nuevo modo SuperSpeed tiene una tasa de transferencia de 4,8 Gbps. Si bien la especificación mantiene los modos de USB Hi-Speed y Full-Speed, conocidos como USB 2.0 y 1.1 respectivamente, los modos más lentos siguen funcionando a 480 Mbps y 12 Mbps, y se conservan para mantener la compatibilidad con versiones anteriores.

USB 3.0/USB 3.1 de 1.ª generación alcanzó un rendimiento muy superior gracias a los siguientes cambios técnicos:

- Un bus físico adicional que se agrega en paralelo al bus USB 2.0 existente (consulte la imagen a continuación).
- Anteriormente, USB 2.0 tenía cuatro cables (alimentación, conexión a tierra y un par para datos diferenciales). USB 3.0/USB 3.1 de 1.ª generación agrega cuatro más para dos pares de señales diferenciales (recepción y transmisión), con un total combinado de ocho conexiones en los conectores y el cableado.
- USB 3.0/USB 3.1 de 1.ª generación utiliza la interfaz de datos bidireccional, en lugar del arreglo de medio dúplex de USB 2.0. Esto aumentará 10 veces el ancho de banda teórico.

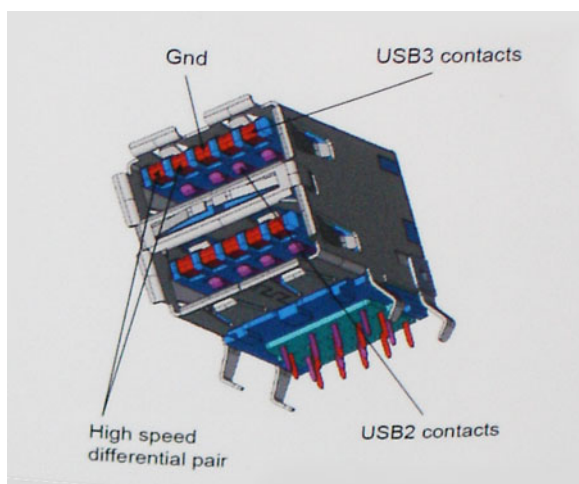

Dado que las exigencias actuales para las transferencias de datos en relación con el contenido de video de alta definición, los dispositivos de almacenamiento de terabyte, las cámaras digitales con un número elevado de megapíxeles, etc., son cada vez mayores, es posible que el USB 2.0 no sea lo suficientemente rápido. Además, ninguna conexión USB 2.0 podría aproximarse al rendimiento máximo teórico de 480 Mbps, transfiriendo datos a alrededor de 320 Mbps (40 MB/s): el máximo real. De manera similar, las conexiones de USB 3.0/USB 3.1 de 1.ª generación nunca alcanzarán 4.8 Gbps. Probablemente, veremos una velocidad máxima real de 400 MB/s con los proyectores. A esta velocidad, USB 3.0/USB 3.1 de 1.ª generación es 10 veces mejor que USB 2.0.

Aplicaciones

USB 3.0/USB 3.1 de 1.ª generación abre los pasajes y proporciona más espacio para que los dispositivos brinden una experiencia general mejor. Donde antes el video USB era apenas aceptable (desde una perspectiva de resolución máxima, latencia y compresión de video), es fácil imaginar que con 5 a 10 veces más de ancho de banda disponible, las soluciones de video USB deberían funcionar mucho mejor. El DVI de enlace único requiere casi 2 Gb/s de rendimiento. Donde antes la capacidad de 480 Mb/s suponía una limitación, los 5 Gb/s actuales son más que alentadores. Con su velocidad prometida de 4,8 Gb/s, el estándar se abrirá camino entre algunos productos que anteriormente no eran habituales para los puertos USB, como los sistemas de almacenamiento RAID externos.

A continuación, se enumeran algunos de los productos SuperSpeed USB 3.0/USB 3.1 de 1.ª generación:

- Unidades de disco duro externas de escritorio USB 3.0/USB 3.1 de 1.ª generación
- Unidades de disco duro portátiles USB 3.0/USB 3.1 de 1.ª generación
- Adaptadores y acoplamiento de unidades USB 3.0/USB 3.1 de 1.ª generación
- Unidades y lectoras flash USB 3.0/USB 3.1 de 1.ª generación
- Unidades de estado sólido USB 3.0/USB 3.1 de 1.ª generación
- RAID USB 3.0/USB 3.1 de 1.ª generación
- Unidades ópticas
- Dispositivos multimedia
- Sistemas de red
- Tarjetas adaptadoras y concentradores USB 3.0/USB 3.1 de 1.ª generación

Compatibilidad

La buena noticia es que el USB 3.0/USB 3.1 de 1.ª generación se ha planificado cuidadosamente desde el principio para coexistir sin inconvenientes con USB 2.0. En primer lugar, mientras USB 3.0/USB 3.1 de 1.ª generación especifica nuevas conexiones físicas y, por lo tanto, cables nuevos para aprovechar las ventajas de la mayor velocidad del nuevo protocolo, el conector en sí conserva la misma forma rectangular, con los cuatro contactos de USB 2.0 en exactamente la misma ubicación que antes. Los cables de USB 3.0/USB 3.1 de 1.ª generación presentan cinco nuevas conexiones para transportar los datos transmitidos y recibidos de manera independiente, y solo entran en contacto cuando se conectan a una conexión USB SuperSpeed adecuada.

USB Tipo C

USB de tipo C es un nuevo conector físico muy pequeño. El conector es compatible con muchos estándares de USB nuevos y emocionantes, como USB 3.1 y USB Power Delivery (USB PD).

Modo alternativo

USB de tipo C es un nuevo estándar de conector muy pequeño. Mide un tercio del tamaño de un viejo conector USB de tipo A. Es un estándar de conector único que todo dispositivo debería poder utilizar. Los puertos USB de tipo C son compatibles con una variedad de protocolos distintos mediante “modos alternativos”, lo que le permite tener adaptadores para una salida HDMI, VGA, DisplayPort u otros tipos de conexiones desde un único puerto USB.

Power Delivery de USB

La especificación de PD de USB también está íntegramente relacionada con el USB de tipo C. Actualmente, los teléfonos inteligentes, las tabletas y otros dispositivos móviles a menudo utilizan una conexión USB para cargar la batería. Una conexión USB 2.0 proporciona hasta 2.5 vatios de potencia: esto cargará su teléfono, pero no hará nada más. Una laptop necesitaría hasta 60 vatios, por ejemplo. La especificación de USB Power Delivery aumenta esta potencia a 100 vatios. Es bidireccional, por lo que un dispositivo puede enviar o recibir alimentación, y esta alimentación se puede transferir al mismo tiempo que el dispositivo transmite datos a través de la conexión.

Esto podría significar el fin de todos los cables de carga de laptops de propiedad, y todo se cargaría a través de una conexión USB estándar. A partir de hoy, podría cargar su laptop mediante una de esas baterías portátiles con las que carga su teléfono inteligente u otros dispositivos. Podría enchufar su laptop a una pantalla externa conectada a un cable de alimentación y esta cargaría su laptop mientras la usa como pantalla externa, todo mediante una pequeña conexión USB de tipo C. Para utilizar esta función, el dispositivo y el cable deben ser compatibles con USB Power Delivery. El hecho de tener una conexión USB de tipo C no necesariamente implica que sean compatibles.

USB de tipo C y USB 3.1

USB 3.1 es un nuevo estándar de USB. El ancho de banda teórico de USB 3 es de 5 Gbps, mientras que el de USB 3.1 es de 10 Gbps. Esto significa el doble de ancho de banda, tan rápido como un conector Thunderbolt de primera generación. USB de tipo C no es lo mismo que USB 3.1. USB de tipo C es solo una forma del conector, y la tecnología subyacente podría ser USB 2 o USB 3.0. De hecho, la tableta N1 de Nokia con Android utiliza un conector USB de tipo C, pero la tecnología subyacente es USB 2.0: ni siquiera USB 3.0. Sin embargo, estas tecnologías están estrechamente relacionadas.

Thunderbolt sobre USB de tipo C

Thunderbolt es una interfaz de hardware que combina datos, video, audio y alimentación en una única conexión. Thunderbolt combina PCI Express (PCIe) y DisplayPort (DP) en una señal en serie y, adicionalmente, proporciona alimentación de CC, todo en un solo cable. Thunderbolt 1 y 2 utilizan el mismo conector como miniDP (DisplayPort) para conectarse a los dispositivos periféricos, mientras que Thunderbolt 3 utiliza un conector USB de tipo C.



Ilustración 1. Thunderbolt 1 y Thunderbolt 3

1. Thunderbolt 1 y Thunderbolt 2 (con un conector miniDP)
2. Thunderbolt 3 (con un conector USB de tipo C)

Thunderbolt 3 sobre USB de tipo C

Thunderbolt 3 eleva a Thunderbolt al USB de tipo C, a velocidades de hasta 40 Gbps, creando un puerto compacto capaz de todo, que entrega la conexión más rápida y versátil a cualquier estación de acoplamiento, pantalla o dispositivo de datos, como unidad de disco duro externa. Thunderbolt 3 utiliza un conector/puerto USB de tipo C para conectarse a dispositivos periféricos compatibles.

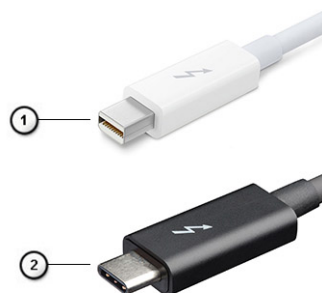
1. Thunderbolt 3 utiliza cables y un conector USB de tipo C: es compacto y reversible
2. Thunderbolt 3 es compatible con una velocidad de hasta 40 Gbps
3. DisplayPort 1.4: compatible con cables, dispositivos y monitores de DisplayPort existentes
4. USB Power Delivery: hasta 130 W en computadoras compatibles

Funciones clave de Thunderbolt 3 sobre USB de tipo C

1. Thunderbolt, USB, DisplayPort y USB de tipo C de encendido en un solo cable (las características pueden variar según el producto)
2. Cables y conector USB de tipo C compactos y reversibles
3. Compatible con redes de Thunderbolt (*varía según el producto)
4. Compatible con pantallas hasta 4K
5. Hasta 40 Gbps

 **NOTA:** La velocidad de transferencia de datos puede variar según el dispositivo.

Iconos de Thunderbolt



Protocol	USB Type-A	USB Type-C	Notes
Thunderbolt	Not Applicable		Will use industry standard icon regardless of port style (i.e., mDP or USB Type-C)
Thunderbolt w/ Power Delivery	Not Applicable		Up to 130 Watts via USB Type-C

Ilustración 2. Variaciones de iconografía de Thunderbolt

Extracción e instalación de componentes

 **NOTA:** Las imágenes en este documento pueden ser diferentes de la computadora en función de la configuración que haya solicitado.

Temas:

- Herramientas recomendadas
- Lista del tamaño de los tornillos
- Tarjeta SD
- Cubierta de la base
- Batería
- Unidad de disco duro
- Placa de separación del disco duro
- Teclado y entramado del teclado
- Módulos de memoria
- Tarjeta WWAN
- Tarjeta WLAN
- Unidad de estado sólido
- Batería de tipo botón
- Puerto del conector de alimentación
- Reposamanos
- Botón de la almohadilla de contacto
- la tarjeta SIM
- Compartimento para tarjetas inteligentes
- Altavoz
- Placa de LED
- Ensamblaje del disipador de calor
- Tarjeta gráfica
- Placa base
- Ensamblaje de la pantalla
- Embellecedor de la pantalla
- Bisagras de la pantalla
- Panel de la pantalla
- Cámara
- Cable eDP
- Soporte de la pantalla

Herramientas recomendadas









Los procedimientos de este documento requieren el uso de las siguientes herramientas:

- Destornillador Phillips núm. 0
- Destornillador Phillips núm. 1
- Punta trazadora de plástico

 **NOTA:** El destornillador núm. 0 es para tornillos 0-1 y el núm. 1 es para tornillos 2-4

Lista del tamaño de los tornillos

Tabla 2. Precision 7530

Componente	Tipo de tornillo	Cantidad	Imagen
Teclado	M2.0x2.0	6	
Placa térmica para SSD M.2 Tarjeta SSD M.2 Placa intercaladora de unidad de disco duro Tarjeta WLAN WWAN Soporte de eDP Panel de la pantalla Placa del botón de encendido Compartimento para tarjetas inteligentes Conector de haz con FPC Reposamanos Soporte de apoyo de pantalla	M2.0x3.0	1 por SSD 1 por SSD 2 1 1 2 4 1 2 2 4 6	
Placa base Reposamanos Soporte de tipo C Placa de LED Puerto del conector de alimentación tarjeta GPU	M2.0x5.0	3 11 3 1 1 2	
Batería de 4 celdas Batería de 6 celdas Ensamblaje de la unidad de disco duro (HDD)	M2.5x3.0	2 3 4	
Bisagra de la pantalla	M2.5x3.5	6	
Tapa de la bisagra Ensamblaje de la pantalla (parte inferior)	M2,5x4,0	4 2	
Ensamblaje de la pantalla (parte posterior)	M2.5x6.0	2	
Soporte para unidad de disco duro	M3,0x3,0	4	

Tarjeta SD

Extracción de la tarjeta SD

1. Siga los procedimientos que se describen en [Antes de manipular el interior del equipo.](#)

2. Presione la tarjeta SD hacia adentro para soltarla del sistema.
3. Deslice la tarjeta SD para quitarla del sistema.

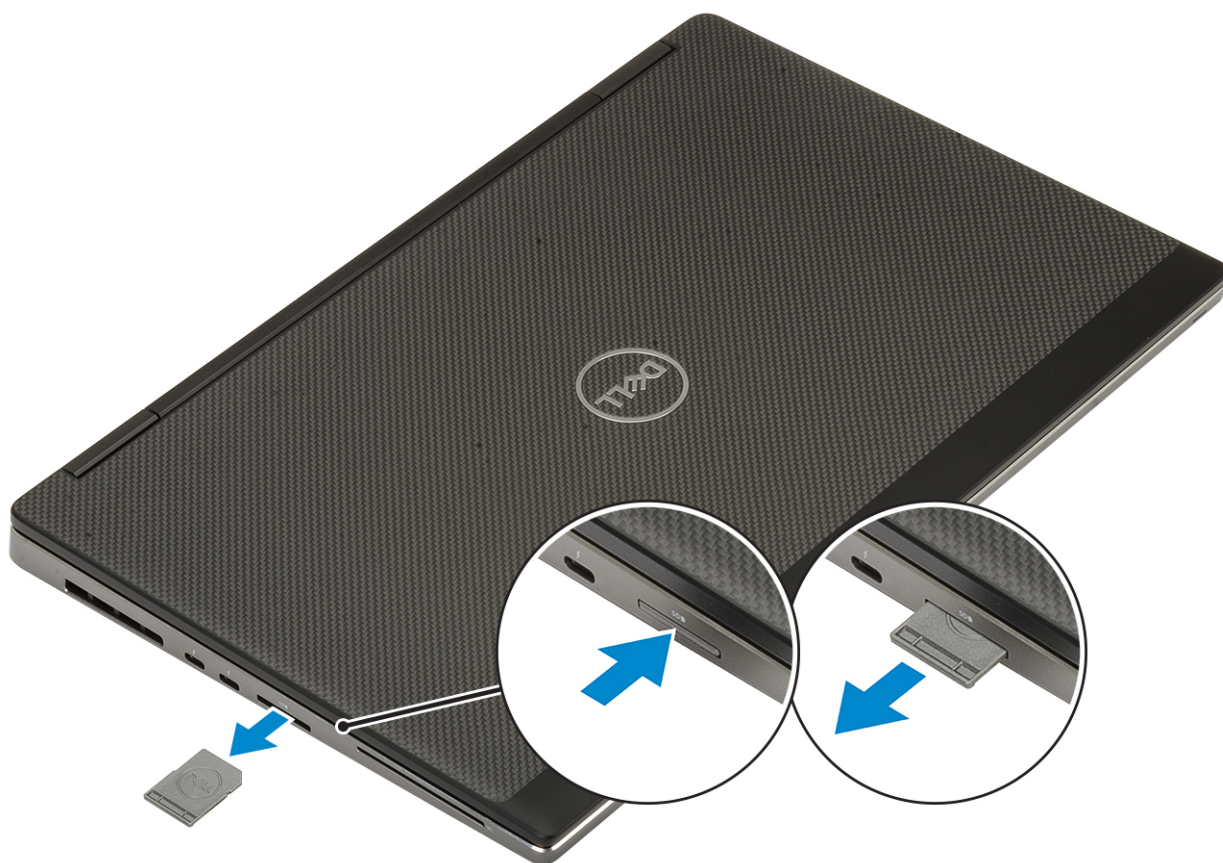

Instalación de la tarjeta SD

1. Deslice la tarjeta SD en su ranura hasta que encaje en su lugar.

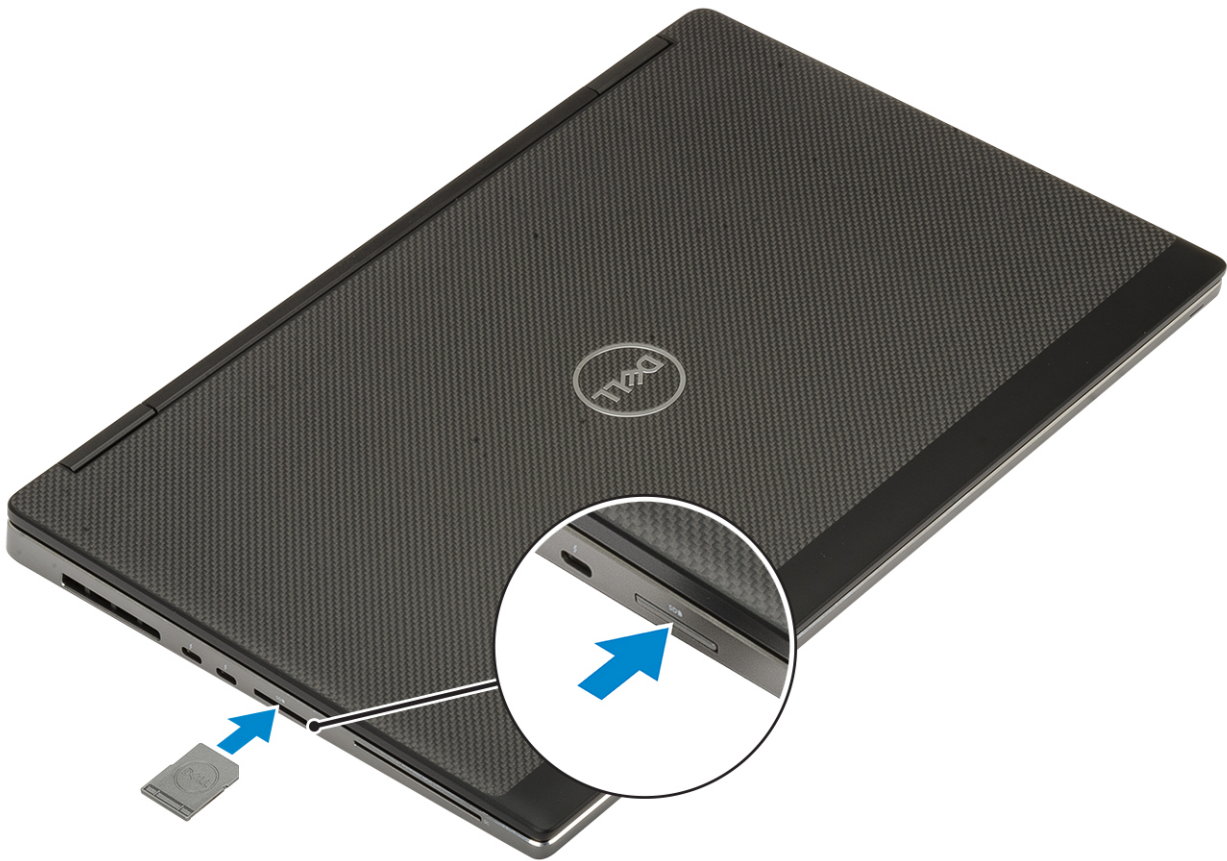

2. Siga los procedimientos que se describen en [Después de manipular el interior del equipo](#).

Cubierta de la base

Extracción de la cubierta de la base

1. Siga los procedimientos que se describen en [Antes de manipular el interior del equipo](#).
2. Extraiga la [tarjeta SD](#).
3. Para extraer la cubierta de la base:
 - a. Afloje los 7 tornillos cautivos que fijan la cubierta de la base al sistema [1].
 - b. Haga palanca para abrir la cubierta de la base, comenzando por los dos espacios en el borde superior del sistema [2].
 - c. Haga palanca alrededor de los bordes de la cubierta de la base [3].
 - d. Quite la cubierta de la base del sistema [4].

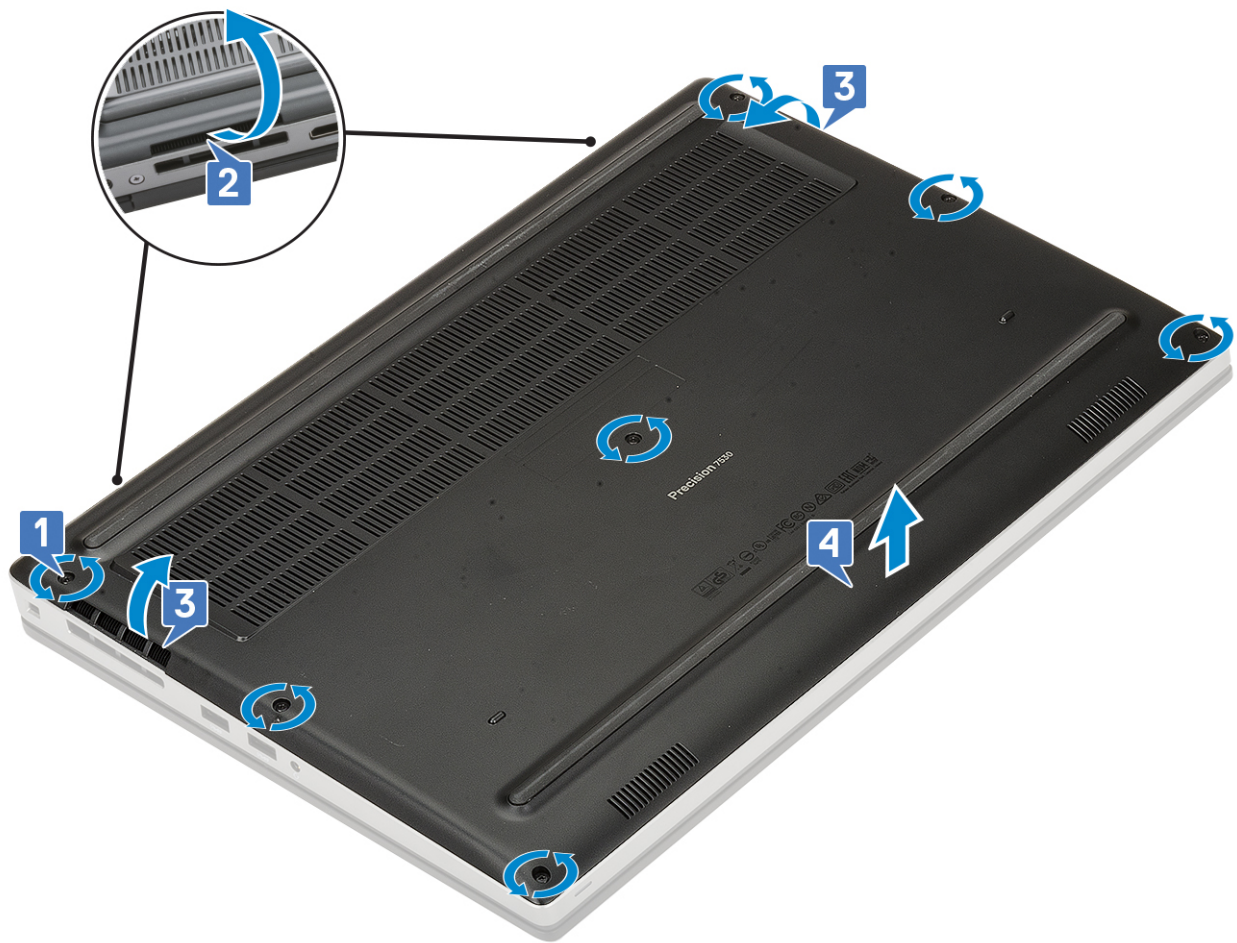

NOTA: Cuando haga palanca en la cubierta de la base, asegúrese de utilizar las manos o un instrumento de plástico acabado en punta: no utilice ningún otro objeto afilado, ya que podría dañar el chasis

Instalación de la cubierta de la base.

1. Para instalar la cubierta de la base, realice lo siguiente:
 - a. Deslice la cubierta de la base en la ranura correspondiente hasta que encaje en su lugar [1, 2].
 - b. Ajuste los tornillos cautivos para fijar la cubierta de la base al sistema [3].

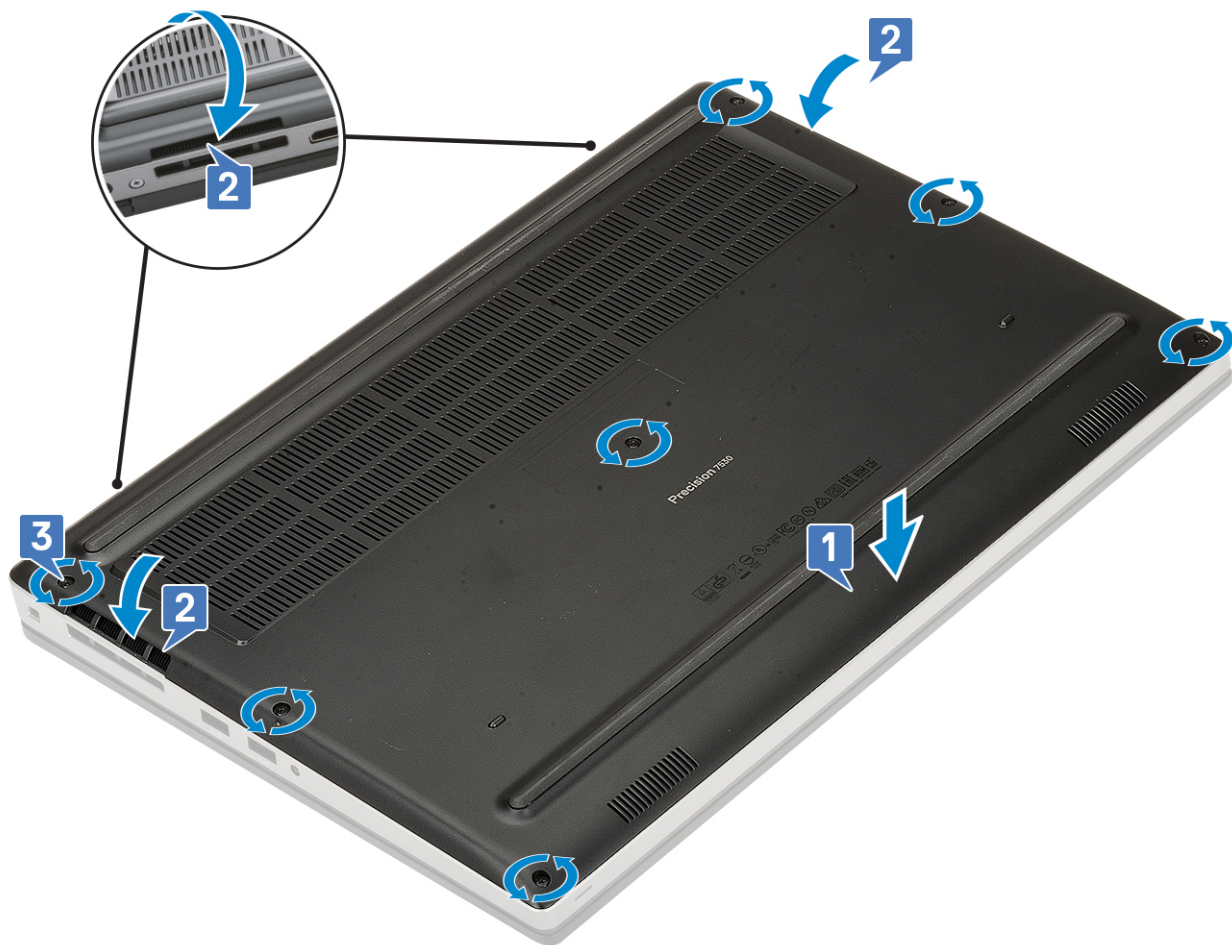

2. Instale la [tarjeta SD](#).
3. Siga los procedimientos que se describen en [Después de manipular el interior del equipo](#).

Batería

Precauciones para batería de iones de litio

⚠ PRECAUCIÓN:

- Tenga cuidado cuando maneje baterías de iones de litio.
- Descargue la batería por completo antes de quitarla. Desconecte el adaptador de alimentación de CA del sistema y utilice la computadora únicamente con la alimentación de la batería: la batería está completamente descargada cuando la computadora ya no se enciende al presionar el botón de encendido.
- No aplaste, deje caer, estropee o penetre la batería con objetos extraños.
- No exponga la batería a temperaturas altas ni desmonte paquetes de batería y células.
- No aplique presión en la superficie de la batería.
- No doble la batería.
- No utilice herramientas de ningún tipo para hacer palanca sobre o contra la batería.
- Verifique que no se pierda ningún tornillo durante la reparación de este producto, para evitar daños o perforaciones accidentales en la batería y otros componentes del sistema.
- Si una batería se atasca en la computadora como resultado de la inflamación, no intente soltarla, ya que perforar, doblar o aplastar baterías de iones de litio puede ser peligroso. En este caso, comuníquese con el soporte técnico de Dell para obtener asistencia. Consulte www.dell.com/contactdell.

- **Adquiera siempre baterías originales de www.dell.com o socios y distribuidores autorizados de Dell.**
- **Las baterías hinchadas no se deben utilizar y se deben reemplazar y desechar correctamente. Para consultar directrices sobre cómo manejar y sustituir las baterías de iones de litio hinchadas, consulte [Manejo de baterías de iones de litio hinchadas](#).**

Extracción de la batería

1. Siga los procedimientos que se describen en [Antes de manipular el interior del equipo](#).
2. Quite los siguientes elementos:
 - a. [Tarjeta SD](#)
 - b. [La cubierta de la base](#)
3. Para quitar la batería de 6 celdas, realice lo siguiente:
 - a. Desconecte el cable de la batería del conector en la batería [1].
 - b. Quite los 3 tornillos (M2.5x3.0) que fijan la batería al sistema [2].
 - c. Quite la batería del sistema [3].

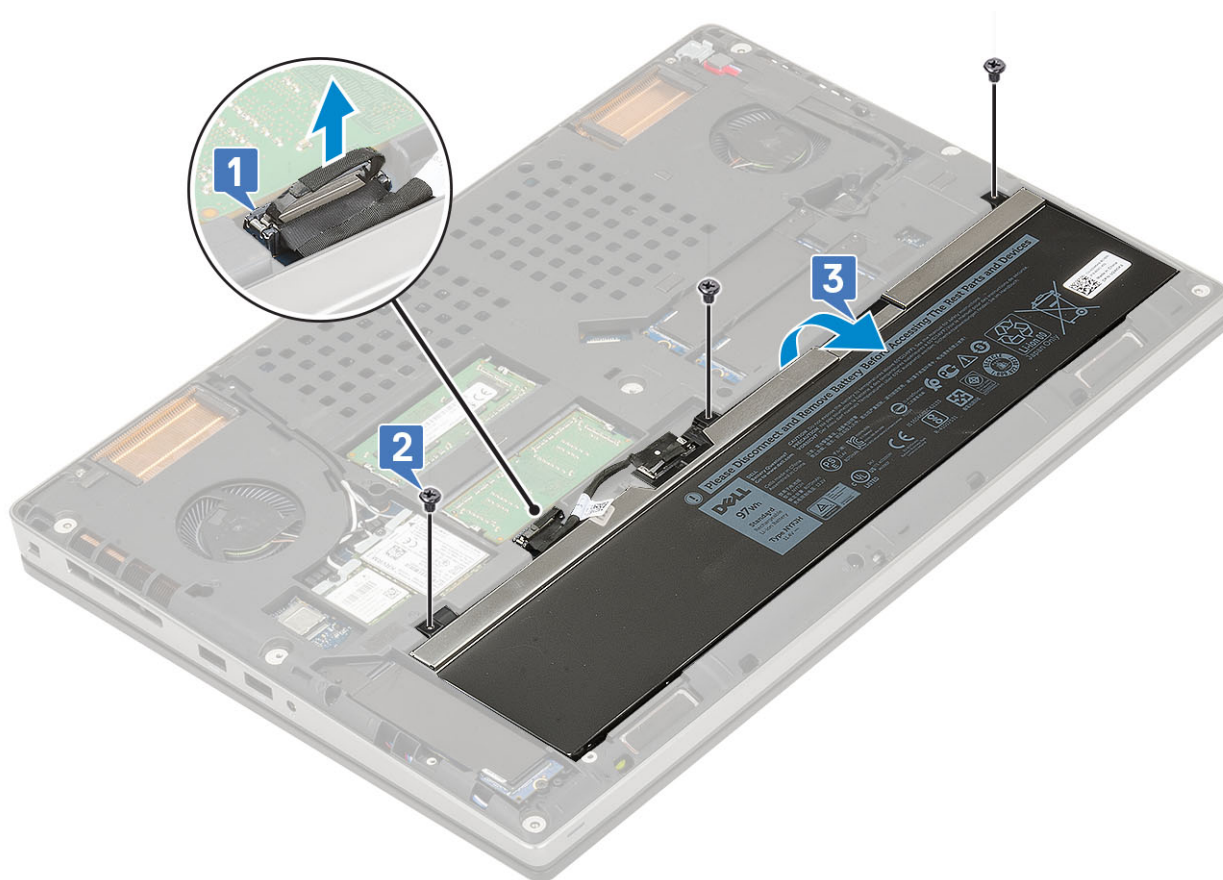

4. Para quitar la batería de 4 celdas, realice lo siguiente:
 - a. Desconecte el cable de la batería del conector en la batería [1].
 - b. Quite los 2 tornillos (M2.5x3.0) que fijan la batería al sistema [2].
 - c. Quite la batería del sistema [3].

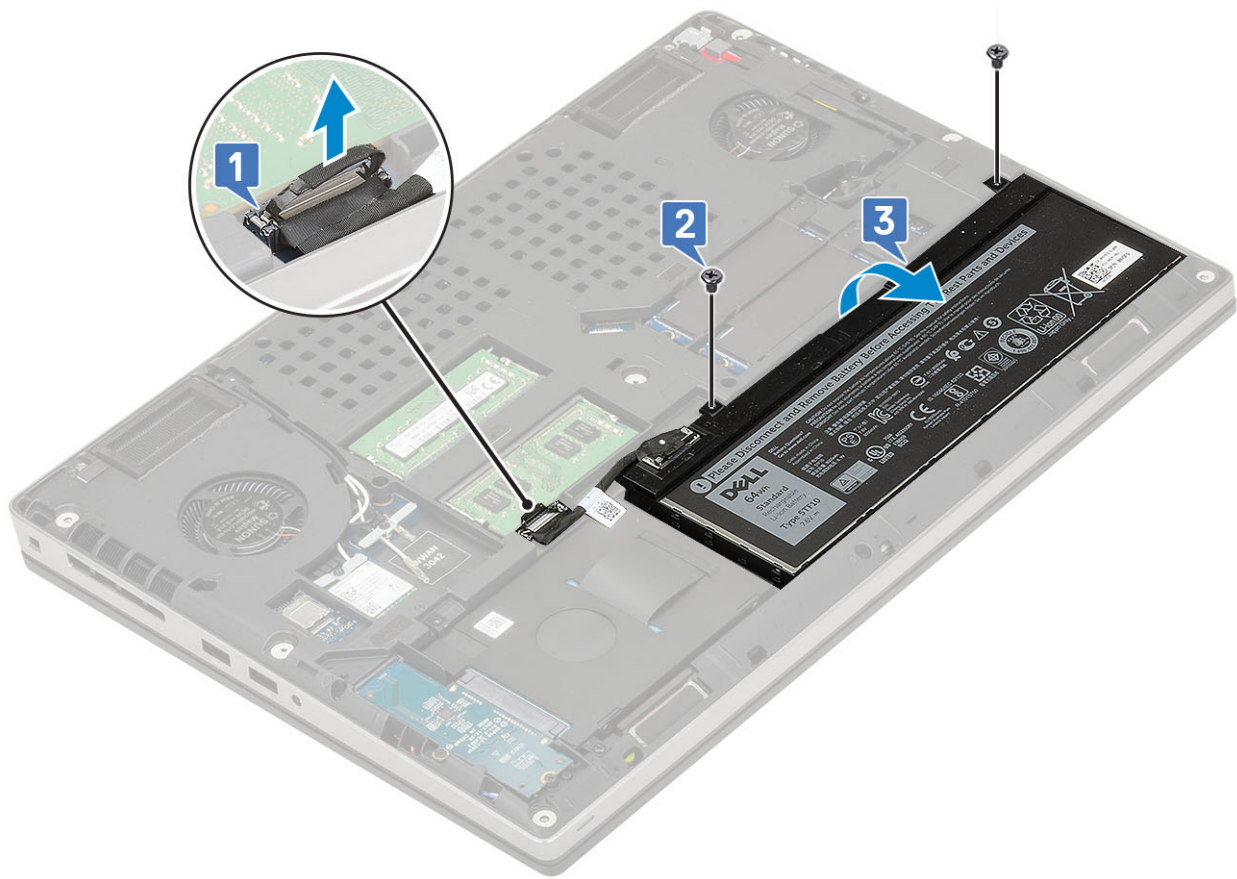

Instalación de la batería

1. Para instalar la batería de 6 celdas, realice lo siguiente:
 - a. Coloque la batería en la ranura del sistema [1].
 - b. Reemplace los 3 tornillos (M2.5x3.0) para fijar la batería al sistema [2].
 - c. Conecte el cable de la batería al conector de la batería [3].



2. Para instalar la batería de 4 celdas, realice lo siguiente:
 - a. Coloque la batería en la ranura del sistema [1].
 - b. Reemplace los 2 tornillos (M2.5x3.0) para fijar la batería al sistema [2].
 - c. Conecte el cable de la batería al conector en la tarjeta madre del sistema [3].



3. Coloque:
 - a. [La cubierta de la base](#)
 - b. [Tarjeta SD](#)
4. Siga los procedimientos que se describen en [Después de manipular el interior del equipo](#).

Unidad de disco duro

Extracción del ensamblaje de la unidad de disco duro

1. Siga los procedimientos que se describen en [Antes de manipular el interior del equipo](#).
2. Extraiga:
 - a. [Tarjeta SD](#)
 - b. [La cubierta de la base](#)
3. Para quitar el ensamblaje de disco duro, realice lo siguiente:
 - a. Quite los 4 tornillos (M2.5x3.0) que fijan el ensamblaje de disco duro al sistema [1].
 - b. Tire de la lengüeta del ensamblaje de disco duro para desconectar el ensamblaje de disco duro del conector de la unidad de disco duro [2].

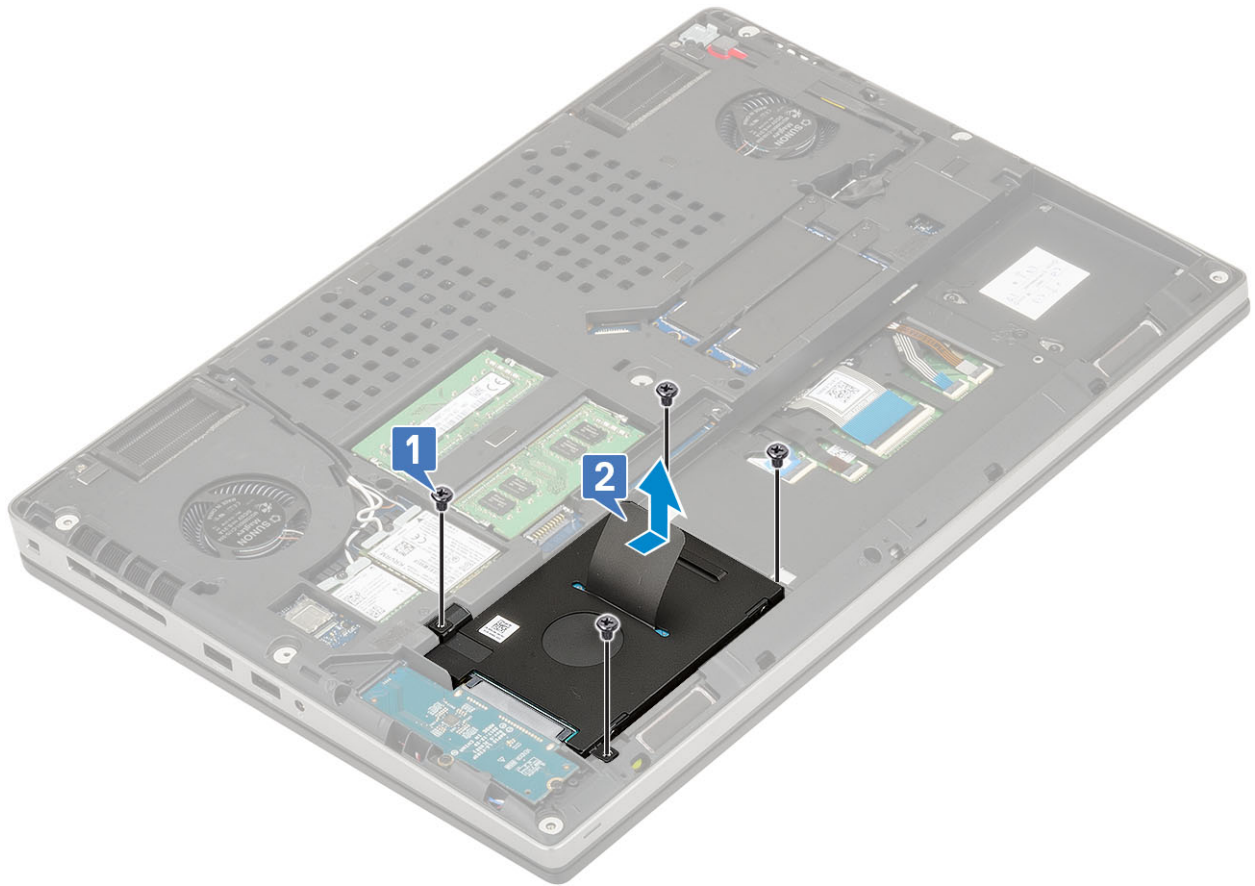

- c. Quite el ensamblaje de disco duro del sistema.
- d. Quite los 4 tornillos (M3.0x3.0) que fijan el ensamblaje de disco duro al soporte para unidad de disco duro.
- e. Extraiga la unidad de disco duro del soporte.

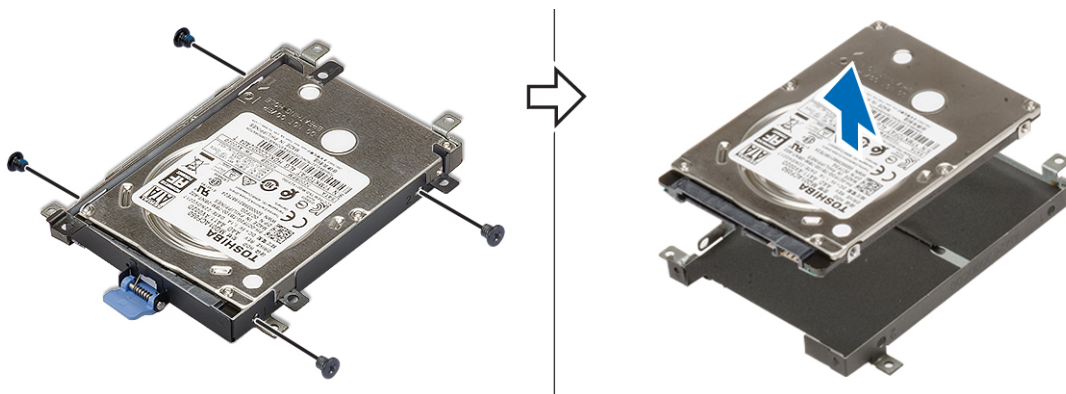

Instalación del ensamblaje de la unidad de disco duro

- 1. Para instalar el ensamblaje de disco duro, realice lo siguiente:
 - a. Coloque la unidad de disco duro en el soporte y reemplace los 4 tornillos (M3.0x3.0) para fijar la unidad de disco duro al soporte.

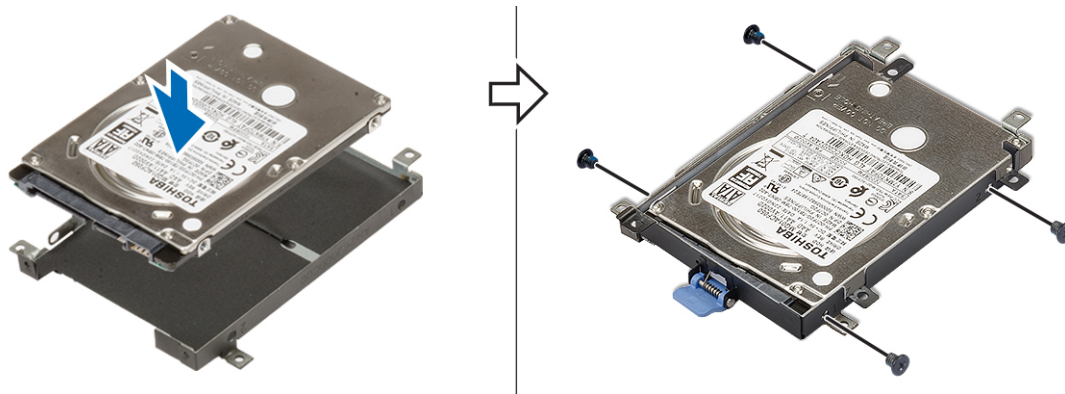

- b. Inserte el ensamblaje de disco duro en la ranura del sistema [1].
- c. Reemplace los 4 tornillos (M2.5x3.0) para fijar el ensamblaje de disco duro al sistema [2].

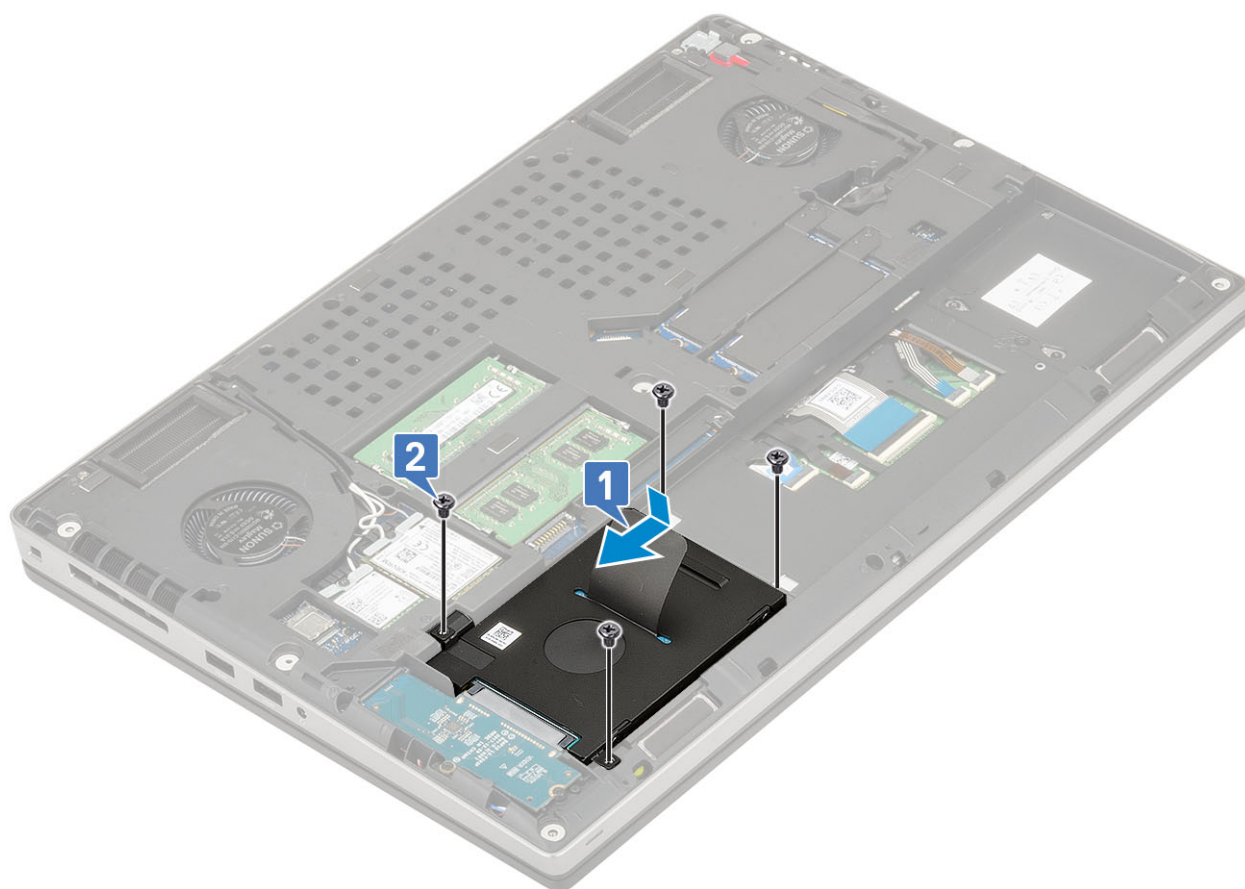

2. Coloque:
 - a. [La cubierta de la base](#)
 - b. [Tarjeta SD](#)
3. Siga los procedimientos que se describen en [Después de manipular el interior del equipo](#).

Placa de separación del disco duro

Extracción de la placa intercaladora de la unidad de disco duro

1. Siga los procedimientos que se describen en [Antes de manipular el interior del equipo](#).
2. Extraiga:
 - a. [Tarjeta SD](#)

- b. [La cubierta de la base](#)
 - c. [Unidad de disco duro](#)
3. Para quitar la placa intercaladora de la unidad de disco duro, realice lo siguiente:
- a. Quite los 2 tornillos (M2.0x3.0) que fijan la intercaladora de la unidad de disco duro a la tarjeta madre del sistema [1].
 - b. Quite la placa intercaladora de la unidad de disco duro del sistema [2].

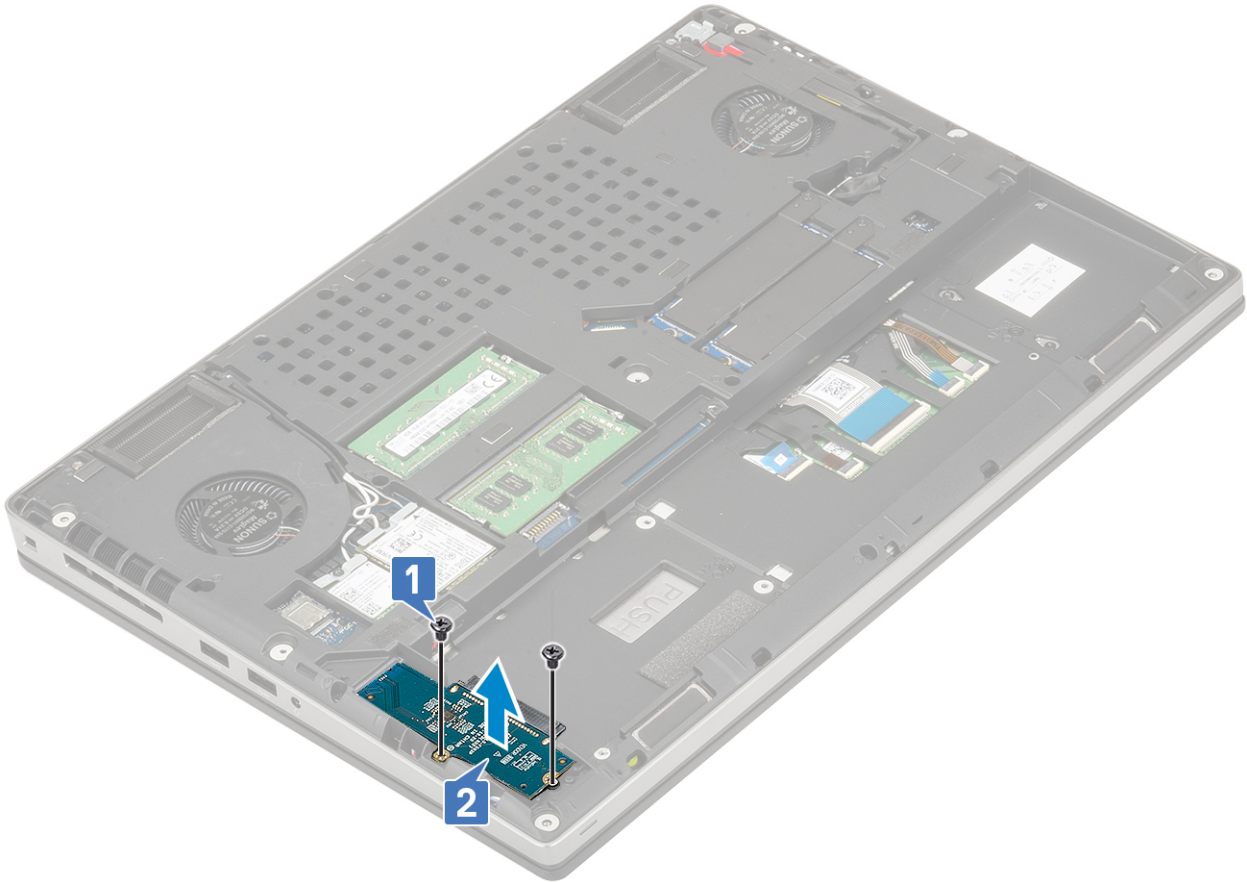

Instalación de la placa intercaladora de la unidad de disco duro

1. Para instalar la placa intercaladora de la unidad de disco duro, realice lo siguiente:
- a. Alinee la placa intercaladora de la unidad de disco duro en su lugar en el sistema [1].
 - b. Reemplace los 2 tornillos (M2.0x3.0) para fijar la placa intercaladora de la unidad de disco duro a la tarjeta madre del sistema [2].

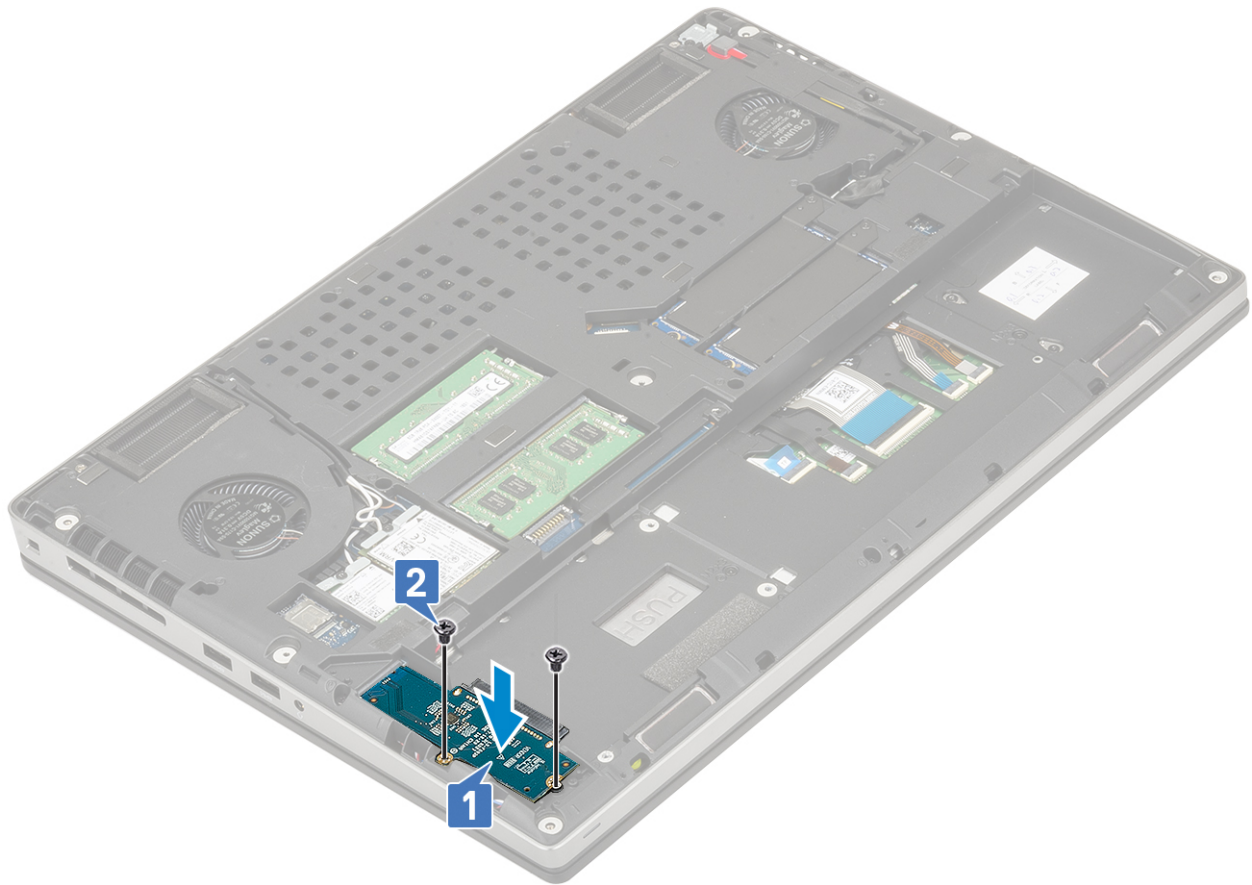

2. Coloque:
 - a. [Unidad de disco duro](#)
 - b. [La cubierta de la base](#)
 - c. [Tarjeta SD](#)
3. Siga los procedimientos que se describen en [Después de manipular el interior del equipo](#).

Teclado y entramado del teclado

Extracción del teclado

1. Siga los procedimientos que se describen en [Antes de manipular el interior del equipo](#).
2. Extraiga:
 - a. [Tarjeta SD](#)
 - b. [La cubierta de la base](#)
 - c. [batería](#)
3. Para quitar el teclado, realice los pasos siguientes:
 - a. Levante el pestillo y desconecte el cable del teclado, el cable de huellas dactilares y el cable del botón de huellas dactilares de los conectores en la tarjeta madre del sistema.

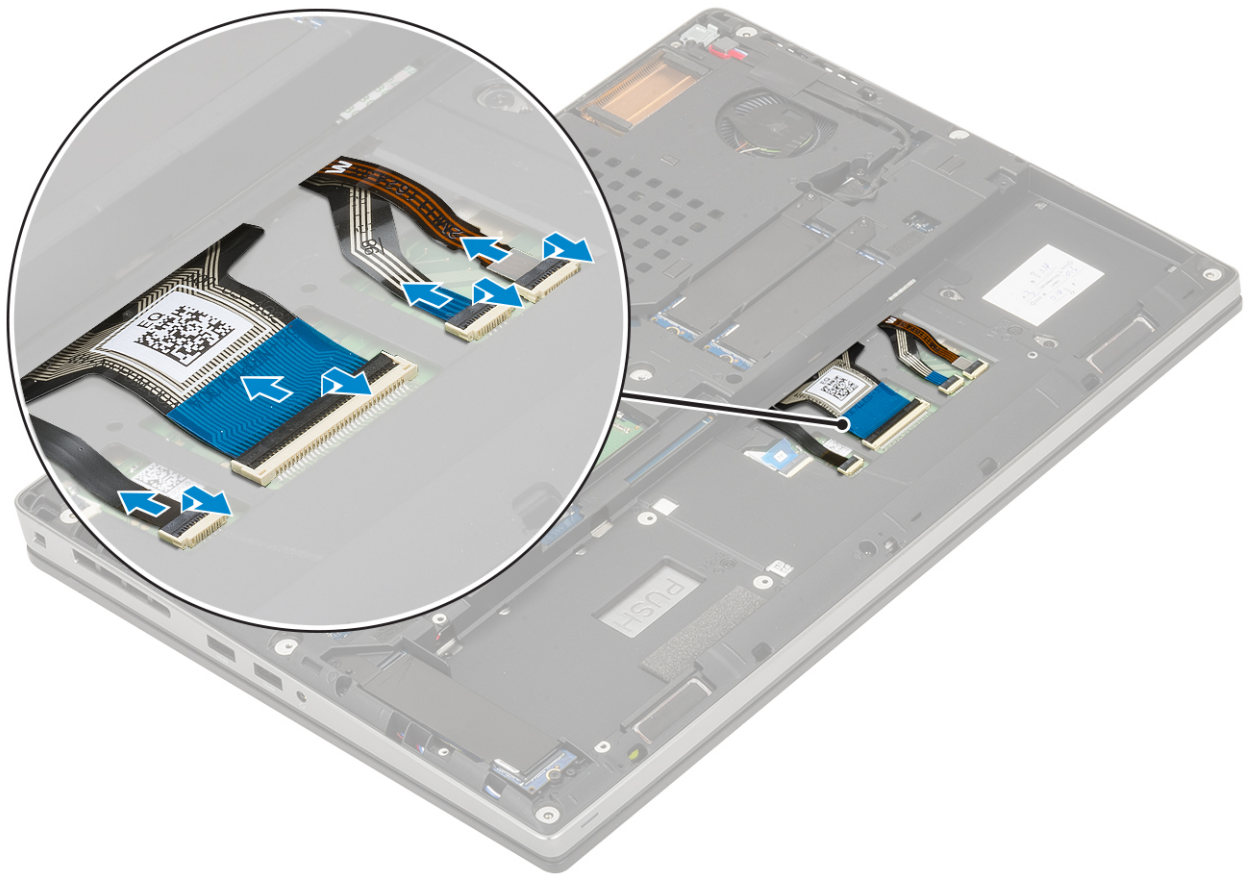

- b. Voltee y abra el sistema en un ángulo de 90°.
- c. Mediante un punzón de plástico, haga palanca en el entramado del teclado. Comience por los espacios en el borde superior [1, 2] y continúe por los laterales y el borde inferior del entramado del teclado.



d. Quite el entramado del teclado del sistema.

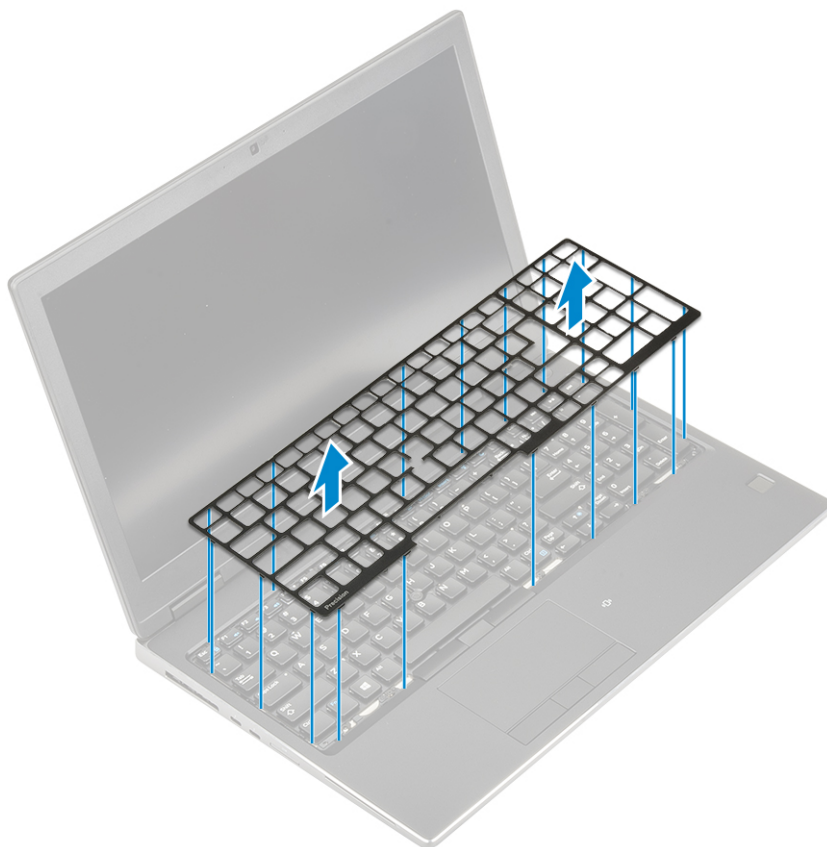

e. Quite los 6 tornillos (M2.0x2.0) que fijan el teclado al reposamanos [1].

f. Haga palanca en el borde inferior del teclado y continúe por los lados izquierdo y derecho del teclado [2, 3, 4].

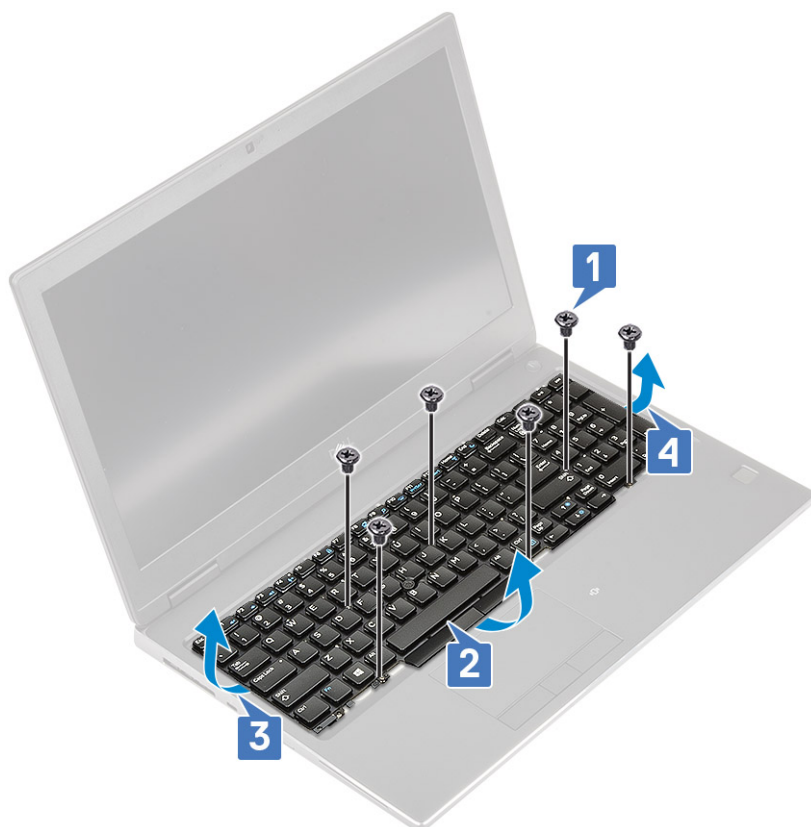

g. Deslice el teclado y quítelo del sistema.



Instalación del teclado

1. Para instalar el teclado:

- a. Alinee el teclado y vuelva a tender los cables en la parte inferior del compartimiento.



- b. Presione y alinee el teclado en su compartimiento desde los bordes izquierdo, derecho e inferior [1,2,3].
c. Reemplace los 6 tornillos (M2.0x2.0) para fijar el teclado al reposamanos [4].



- d. Alinee la estructura del teclado en su posición en el teclado y asegúrese de que encaje en su lugar.

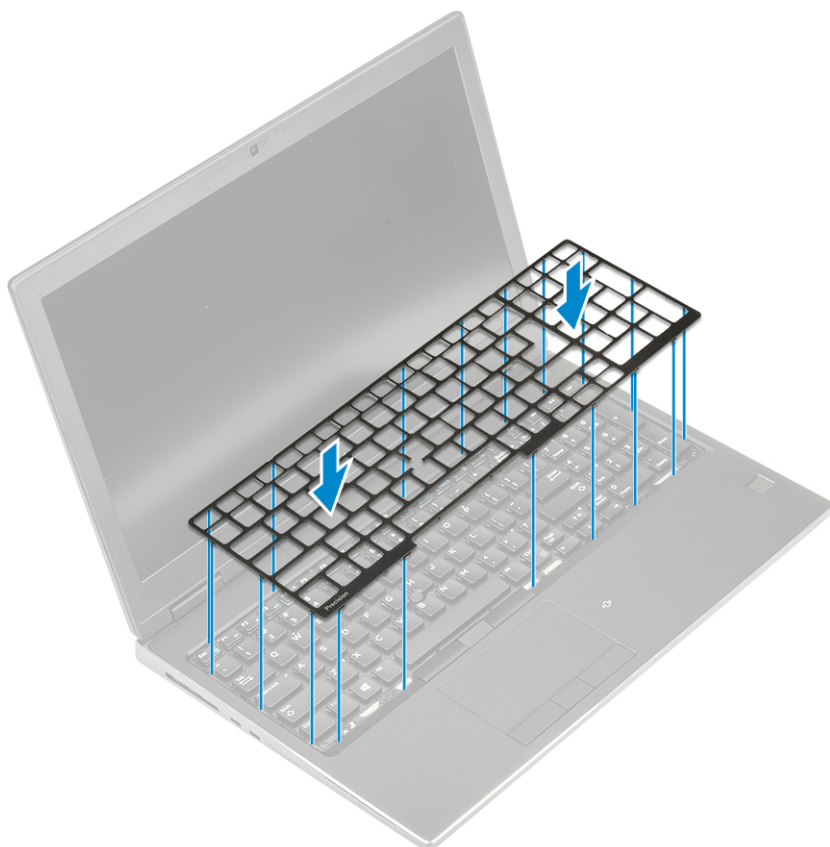

- e. Voltee el sistema en un ángulo de 90 grados para acceder a los cables del teclado.
- f. Conecte el cable del teclado, y el cable del lector y del botón del lector de huellas dactilares, con los conectores de la tarjeta madre del sistema.

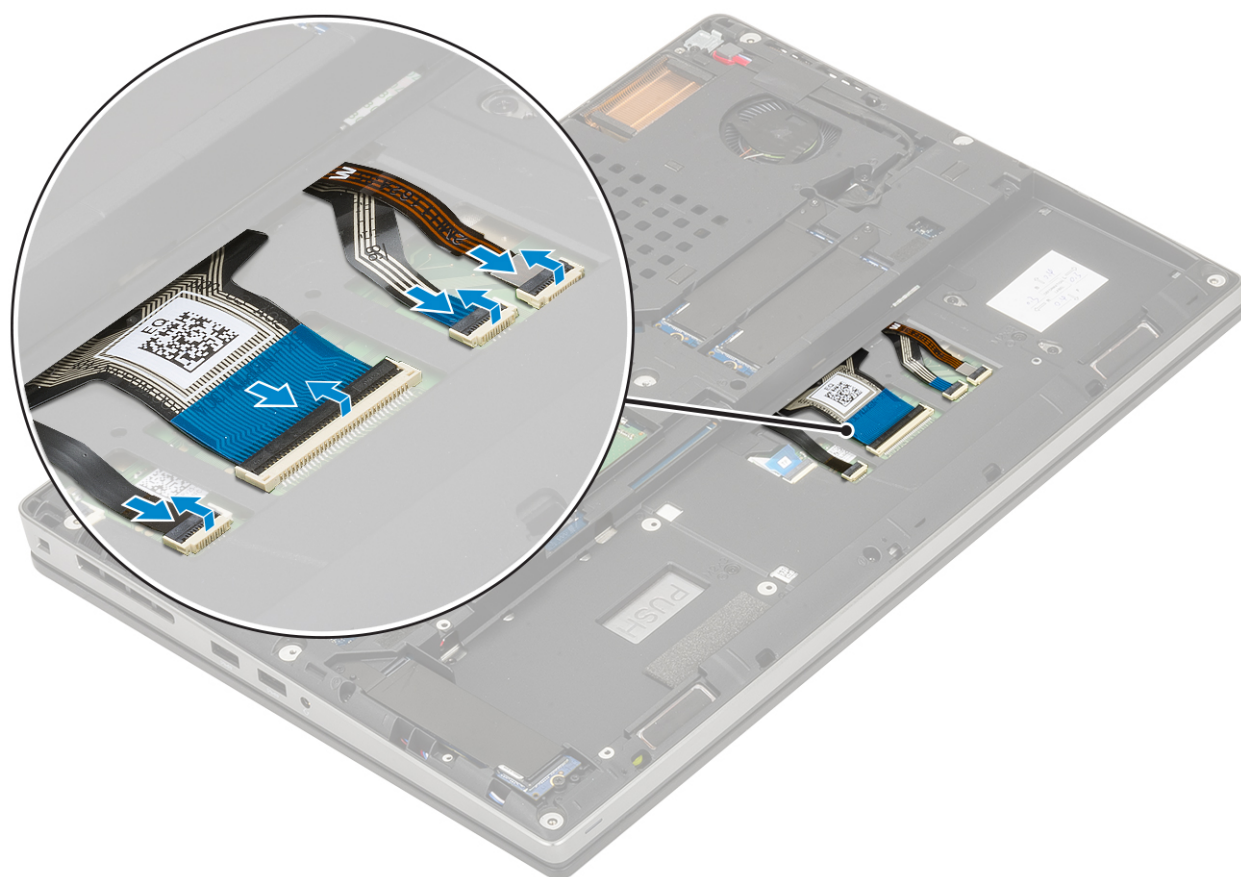

2.  **NOTA:** Asegúrese de que el cable de datos del teclado quede perfectamente alineado al plegarlo.
3. Instale los siguientes elementos:
 - a. batería
 - b. Cubierta de la base
 - c. Tarjeta SD
4. Siga el procedimiento que se describe en [Después de manipular el interior de la computadora](#).

Módulos de memoria

Extracción del módulo de memoria principal

1. Siga los procedimientos que se describen en [Antes de manipular el interior de la computadora](#).
2. Extraiga los siguientes componentes:
 - a. cubierta de la base
 - b. batería
3. Para quitar el módulo de memoria principal, realice lo siguiente:
 - a. Desprenda los sujetadores de retención del módulo de memoria hasta que salte.
 - b. Levante el módulo de memoria y quítelo del sistema.

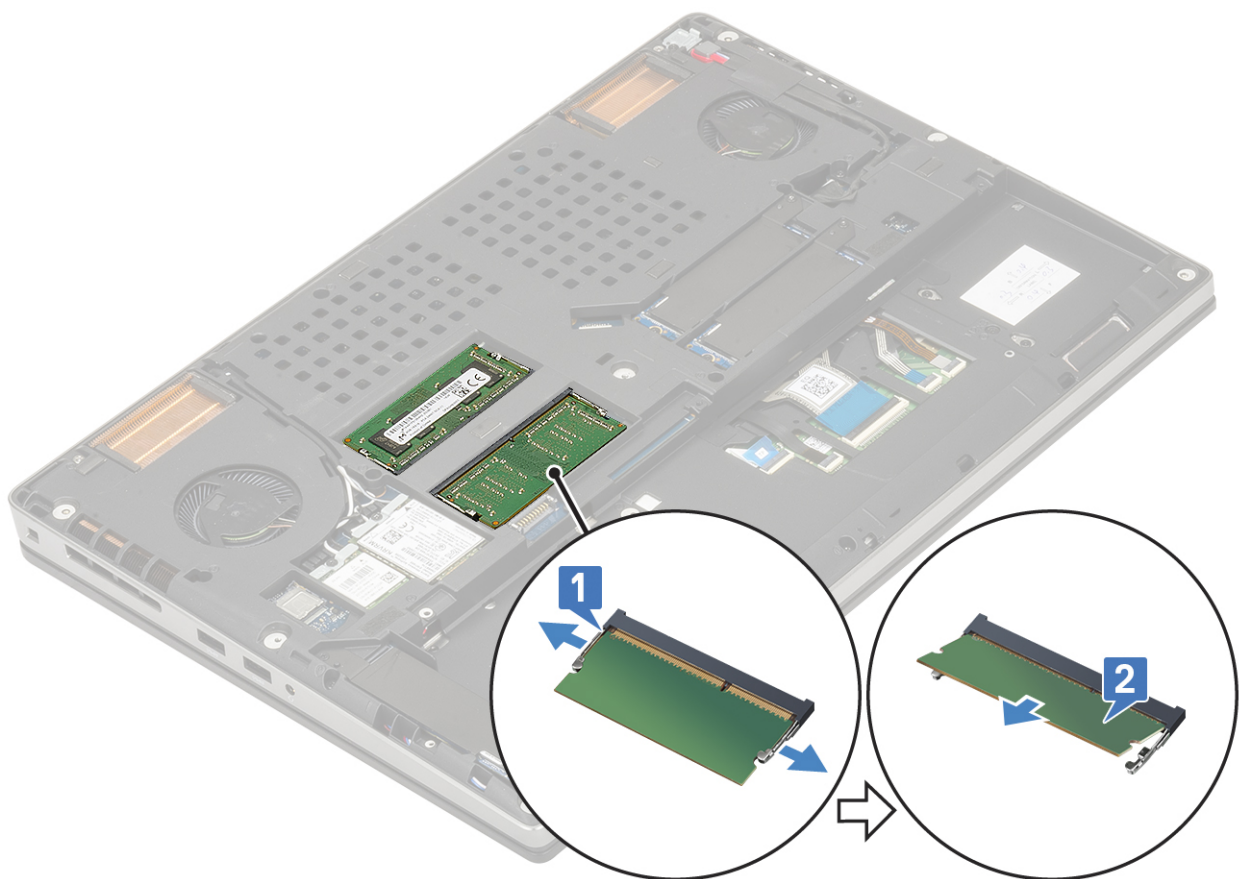

Instalación del módulo de memoria principal

1. Para instalar el módulo de memoria principal, realice lo siguiente:
 - a. Inserte el módulo de la memoria en el conector de la memoria.
 - b. Presione los ganchos para fijar el módulo de memoria a la tarjeta madre del sistema.

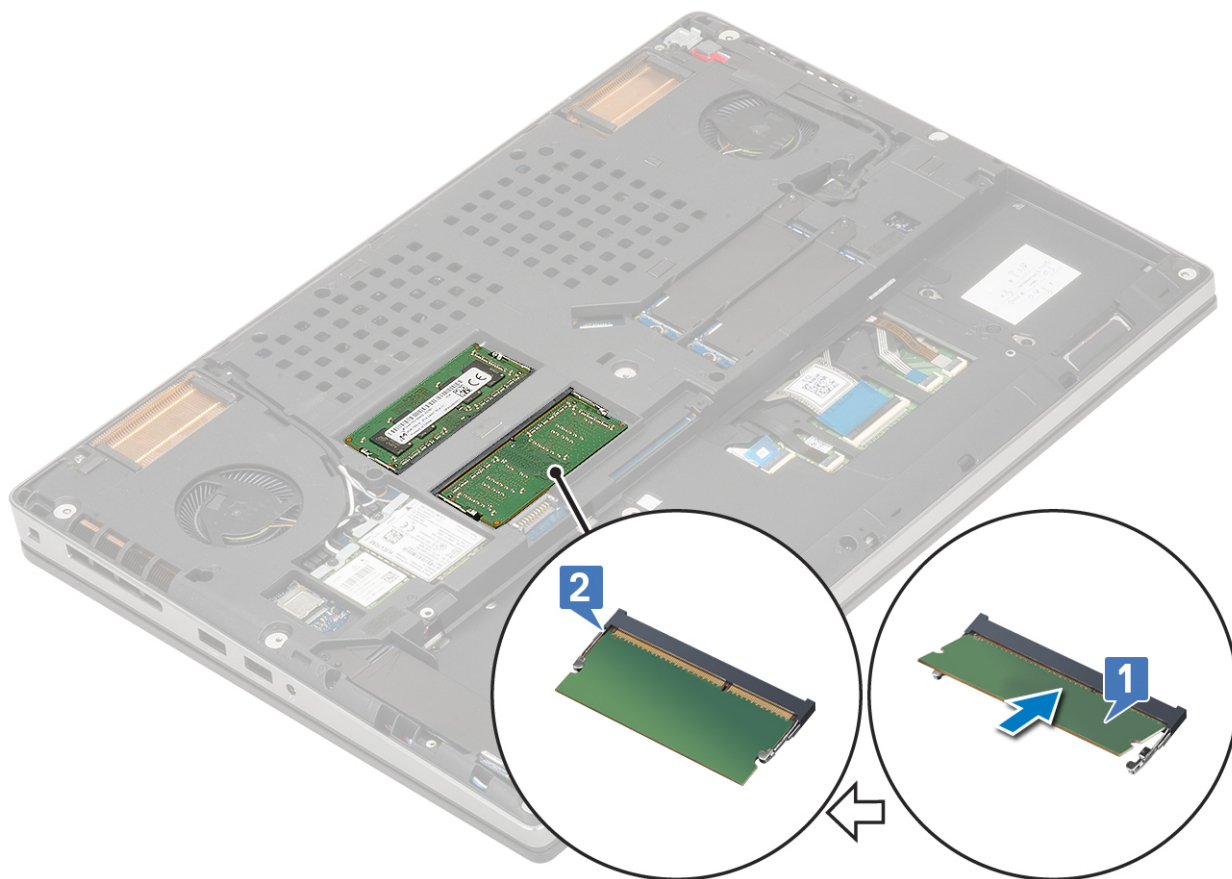

2. Instale los siguientes elementos:
 - a. [batería](#)
 - b. [cubierta de la base](#)
3. Siga el procedimiento que se describe en [Después de manipular el interior de la computadora](#).

Extracción del módulo de memoria secundario

1. Siga los procedimientos que se describen en [Antes de manipular el interior de la computadora](#).
2. Extraiga los siguientes componentes:
 - a. [cubierta de la base](#)
 - b. [batería](#)
 - c. [teclado](#)
3. Para quitar el módulo de memoria secundario, realice lo siguiente:
 - a. Quite el tornillo único (M2.0x3.0) que fija el blindaje de la memoria [1].
 - b. Deslice y levante el blindaje de la memoria para quitarlo del módulo de memoria del sistema [2].
 - c. Desprenda los sujetadores de retención del módulo de memoria hasta que salte [3].
 - d. Levante el módulo de memoria y quítelo del sistema [4].

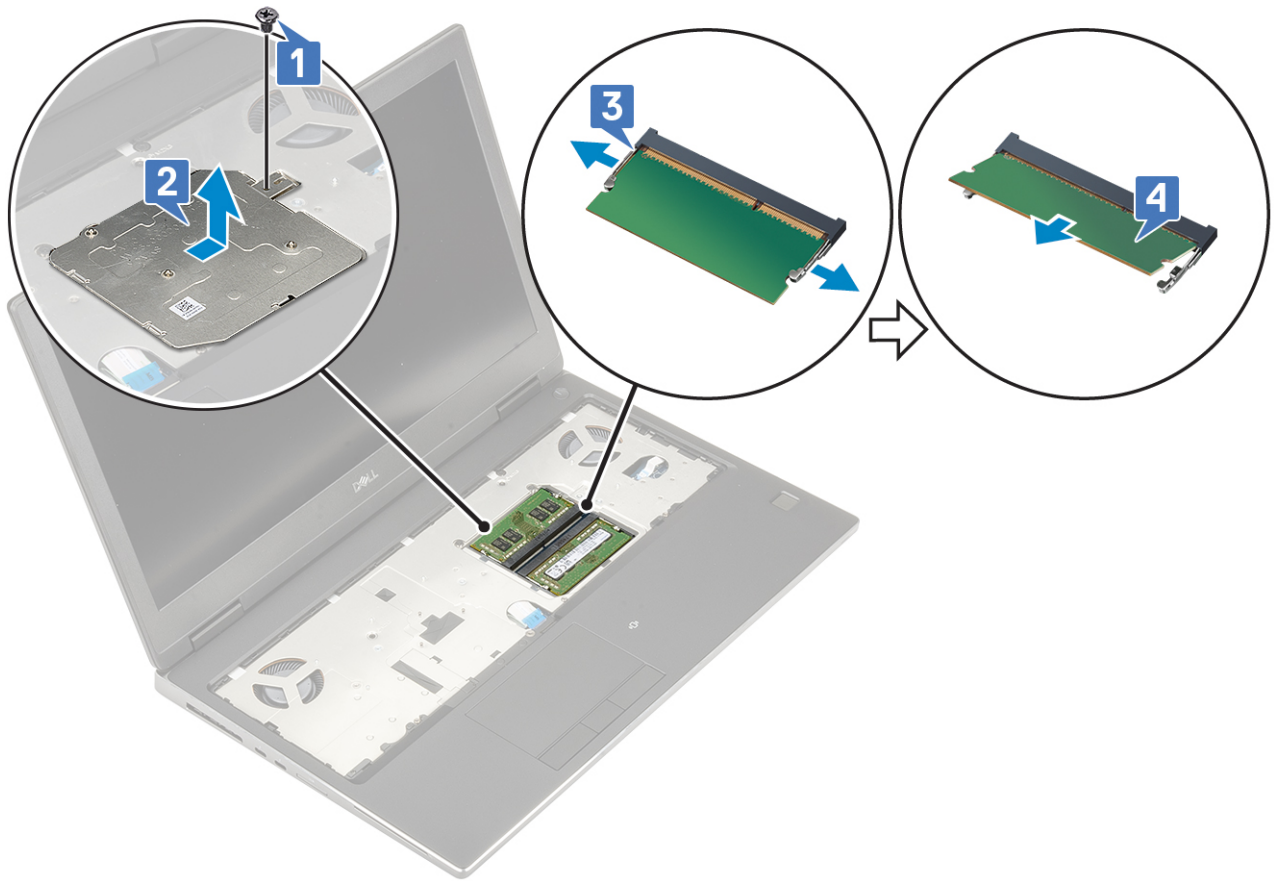

i **NOTA:** Repita los pasos (c) y (d) si hay otra memoria instalada.

Instalación del módulo de memoria secundario

1. Para instalar el módulo de memoria secundario, realice lo siguiente:
 - a. Inserte el módulo de la memoria en el zócalo de memoria [1].
 - b. Presione los ganchos para fijar el módulo de memoria a la tarjeta madre del sistema [2].
 - c. Deslice el blindaje de la memoria en el módulo de memoria [3].
 - d. Reemplace el tornillo único (M2.0x3.0) para fijar el blindaje de la memoria al módulo de memoria [4].

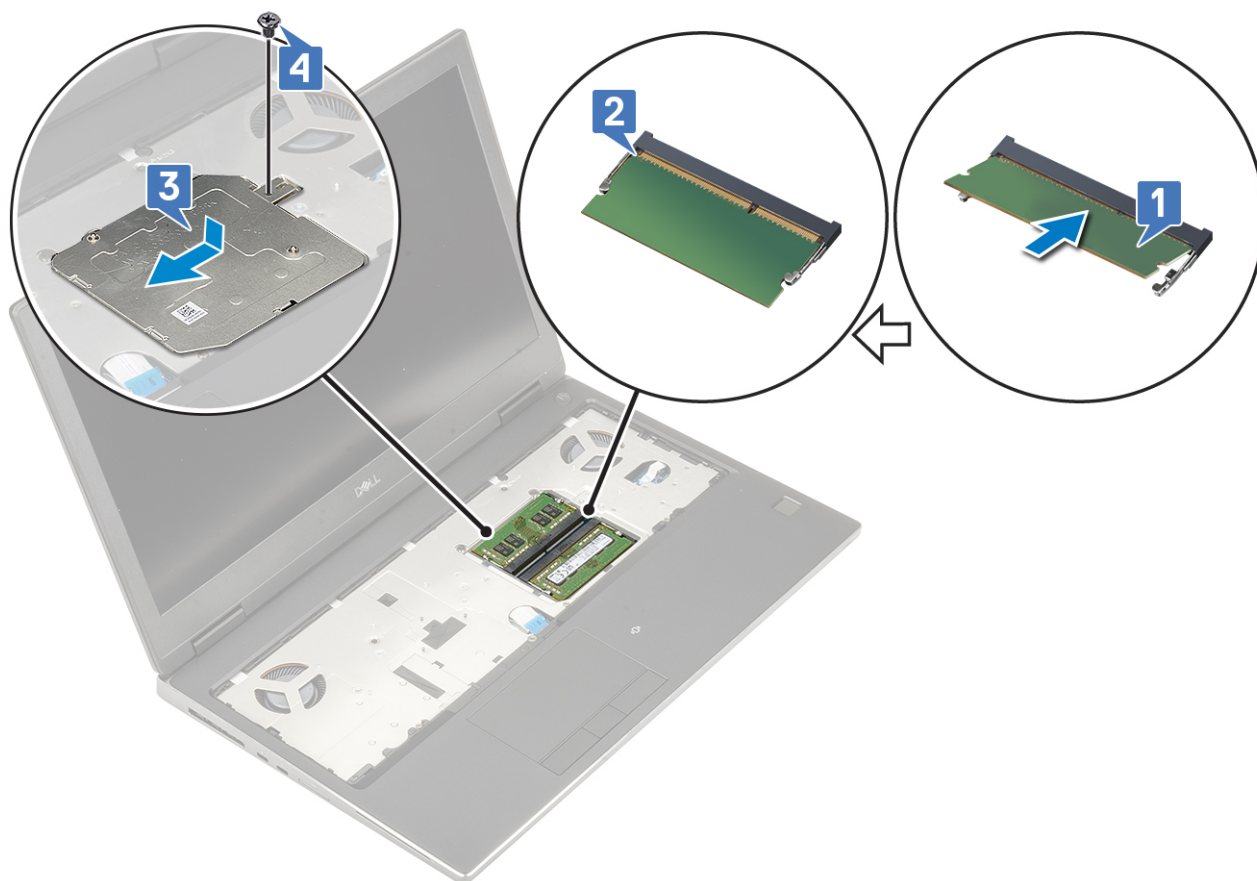

2. Instale los siguientes elementos:
 - a. teclado
 - b. batería
 - c. cubierta de la base
3. Siga el procedimiento que se describe en [Después de manipular el interior de la computadora](#).

Tarjeta WWAN

Extracción de la tarjeta WWAN

1. Siga los procedimientos que se describen en [Antes de manipular el interior del equipo](#).
2. Extraiga:
 - a. Tarjeta SD
 - b. La cubierta de la base
 - c. La batería
3. Para quitar la tarjeta WWAN, realice lo siguiente:
 - a. Quite el tornillo único (M2.0x3.0) que fija el soporte metálico de WWAN a la tarjeta madre del sistema [1].
 - b. Quite el soporte metálico de WWAN que fija los cables de la antena WWAN [2].
 - c. Desconecte y quite los cables de la antena WWAN conectados a la tarjeta WWAN [3].
 - d. Quite la tarjeta WWAN de la ranura de tarjeta WWAN en la tarjeta madre del sistema [4].

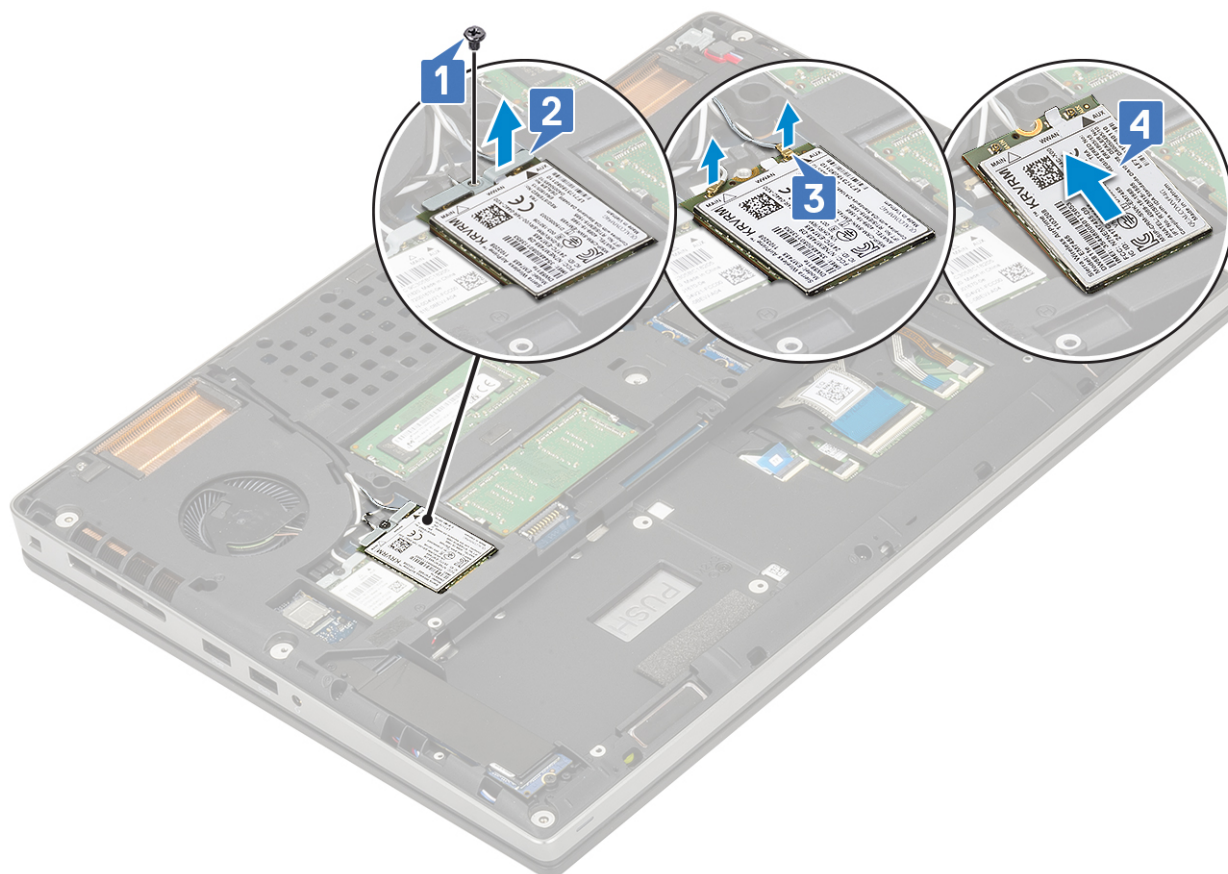

Instalación de la tarjeta WWAN

1. Para instalar la tarjeta WWAN, realice lo siguiente:
 - a. Deslice la tarjeta WWAN en la ranura de tarjeta WWAN de la tarjeta madre del sistema [1].
 - b. Pase los cables de la antena WWAN por el canal de colocación.
 - c. Conecte los cables de las antenas a los conectores de la tarjeta WWAN [2].
 - d. Alinee el soporte metálico de WWAN sobre la tarjeta WWAN y reemplace el tornillo único (M2.0x3.0) para fijar el soporte metálico de WWAN en la tarjeta madre del sistema [3, 4].

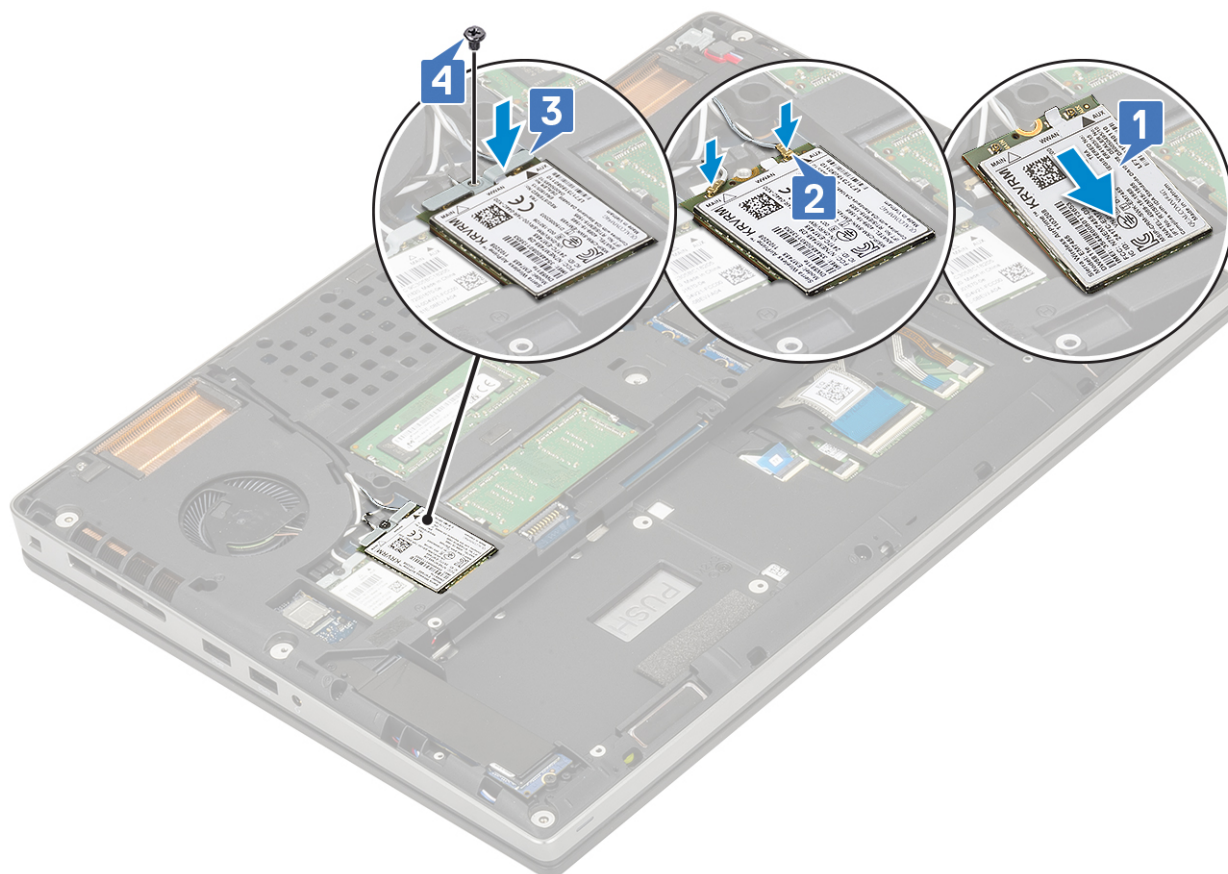

2. Coloque:
 - a. [La batería](#)
 - b. [La cubierta de la base](#)
 - c. [Tarjeta SD](#)
3. Siga los procedimientos que se describen en [Después de manipular el interior del equipo](#).

Tarjeta WLAN

Extracción de la tarjeta WLAN

1. Siga los procedimientos que se describen en [Antes de manipular el interior del equipo](#).
2. Extraiga:
 - a. [Tarjeta SD](#)
 - b. [La cubierta de la base](#)
 - c. [La batería](#)
3. Para quitar la tarjeta WLAN, realice lo siguiente:
 - a. Quite el tornillo único (M2.0x3.0) que fija el soporte metálico de WLAN a la tarjeta madre del sistema [1].
 - b. Quite el soporte metálico de WLAN que fija los cables de la antena WLAN [2].
 - c. Desconecte y quite los cables de la antena conectados a la tarjeta WLAN [3].
 - d. Quite la tarjeta WLAN de la ranura de tarjeta WLAN en la tarjeta madre del sistema [4].

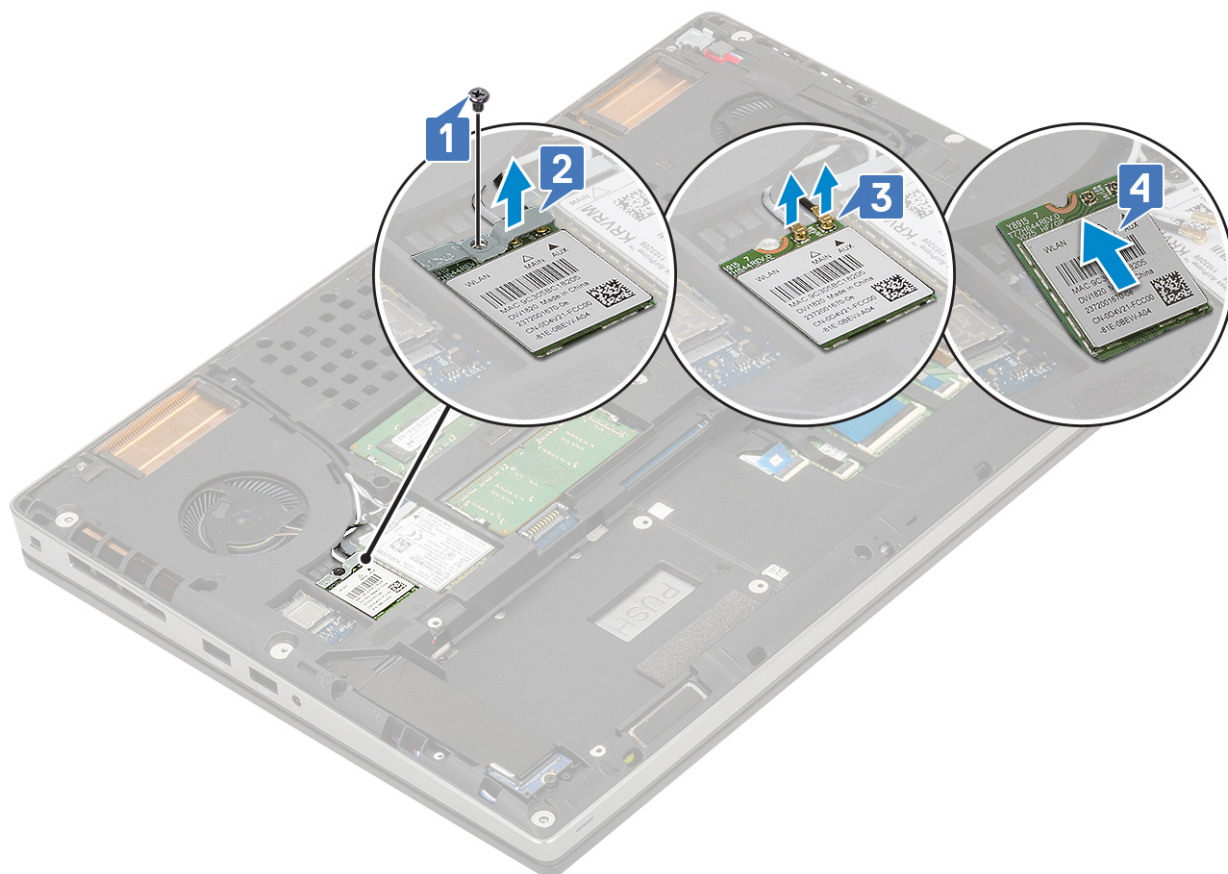

Instalación de la tarjeta WLAN

1. Para instalar la tarjeta WLAN, realice lo siguiente:
 - a. Deslice la tarjeta WLAN en la ranura de la tarjeta WLAN, en la tarjeta madre del sistema [1].
 - b. Pase los cables de la antena WLAN por el canal de colocación.
 - c. Conecte los cables de la antena en los conectores de la tarjeta WLAN [2].
 - d. Alinee el soporte metálico de WLAN sobre la tarjeta WLAN y reemplace el tornillo único (M2.0x3.0) para fijar el soporte metálico de WLAN a la tarjeta madre del sistema [3, 4].

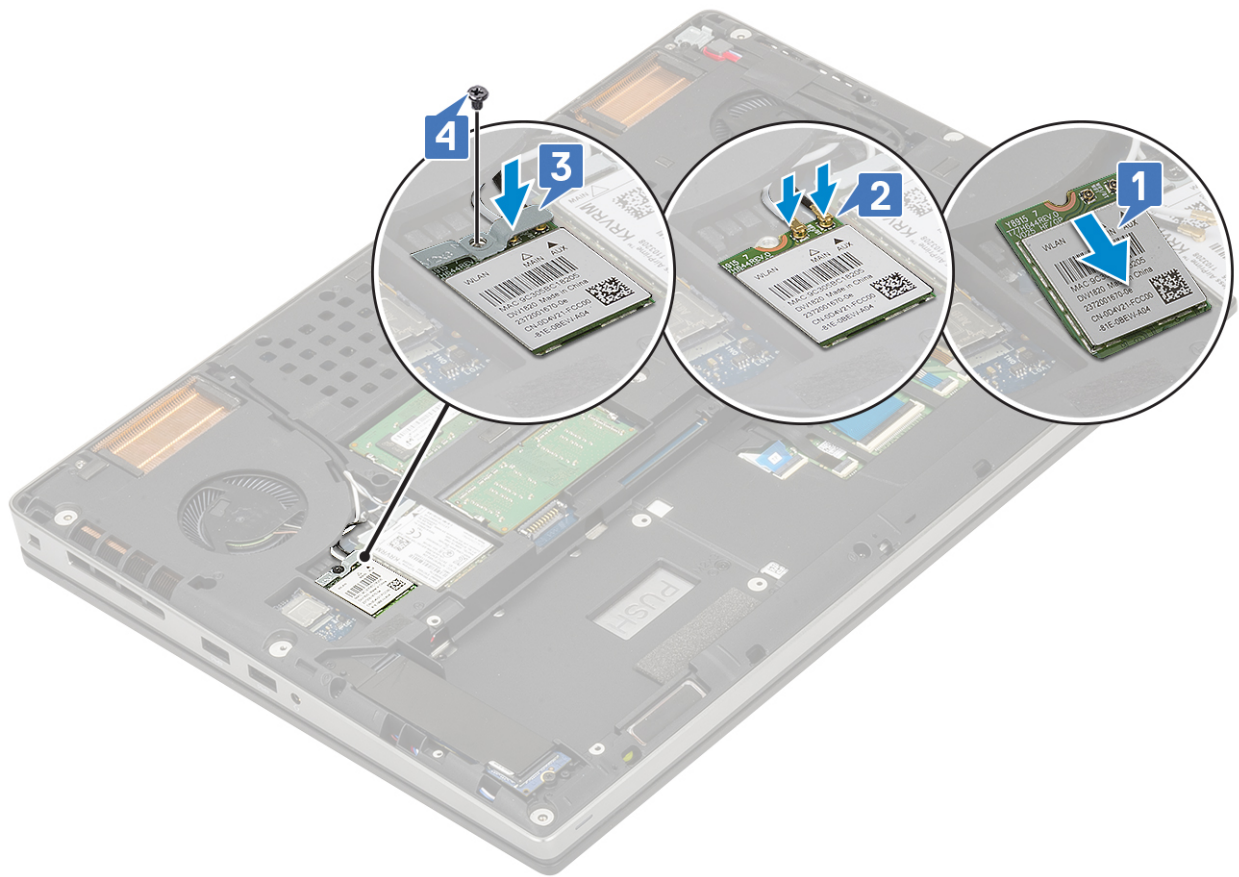

2. Coloque:
 - a. [La batería](#)
 - b. [La cubierta de la base](#)
 - c. [Tarjeta SD](#)
3. Siga los procedimientos que se describen en [Después de manipular el interior del equipo](#).

Unidad de estado sólido

Extracción del módulo de la unidad de estado sólido (SSD) M.2

1. Siga los procedimientos que se describen en [Antes de manipular el interior del equipo](#).
2. Extraiga:
 - a. [Tarjeta SD](#)
 - b. [La cubierta de la base](#)
 - c. [La batería](#)
3. Para quitar el módulo SSD M.2 (ranura 4), realice lo siguiente:
 - a. Quite el tornillo único (M2.0x3.0) que fija la placa térmica al sistema [1].
 - b. Deslice y quite la placa térmica [2].
 - c. Quite el tornillo único (M2.0x3.0) que fija la SSD M.2 a la tarjeta madre del sistema [3].
 - d. Quite la SSD M.2 del sistema [4].

NOTA: Repita los pasos anteriores para quitar otras SSD M.2 instaladas (ranuras 3 y 5).

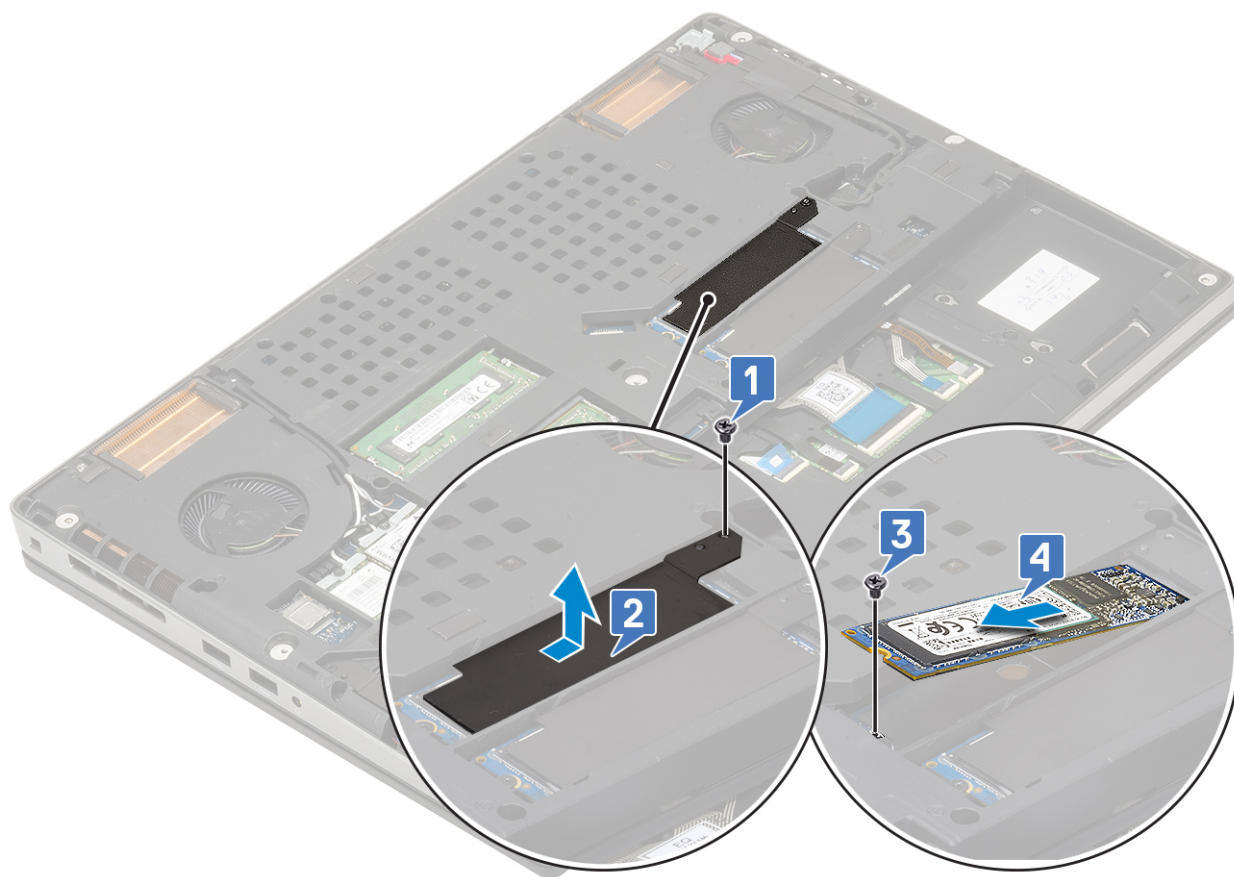
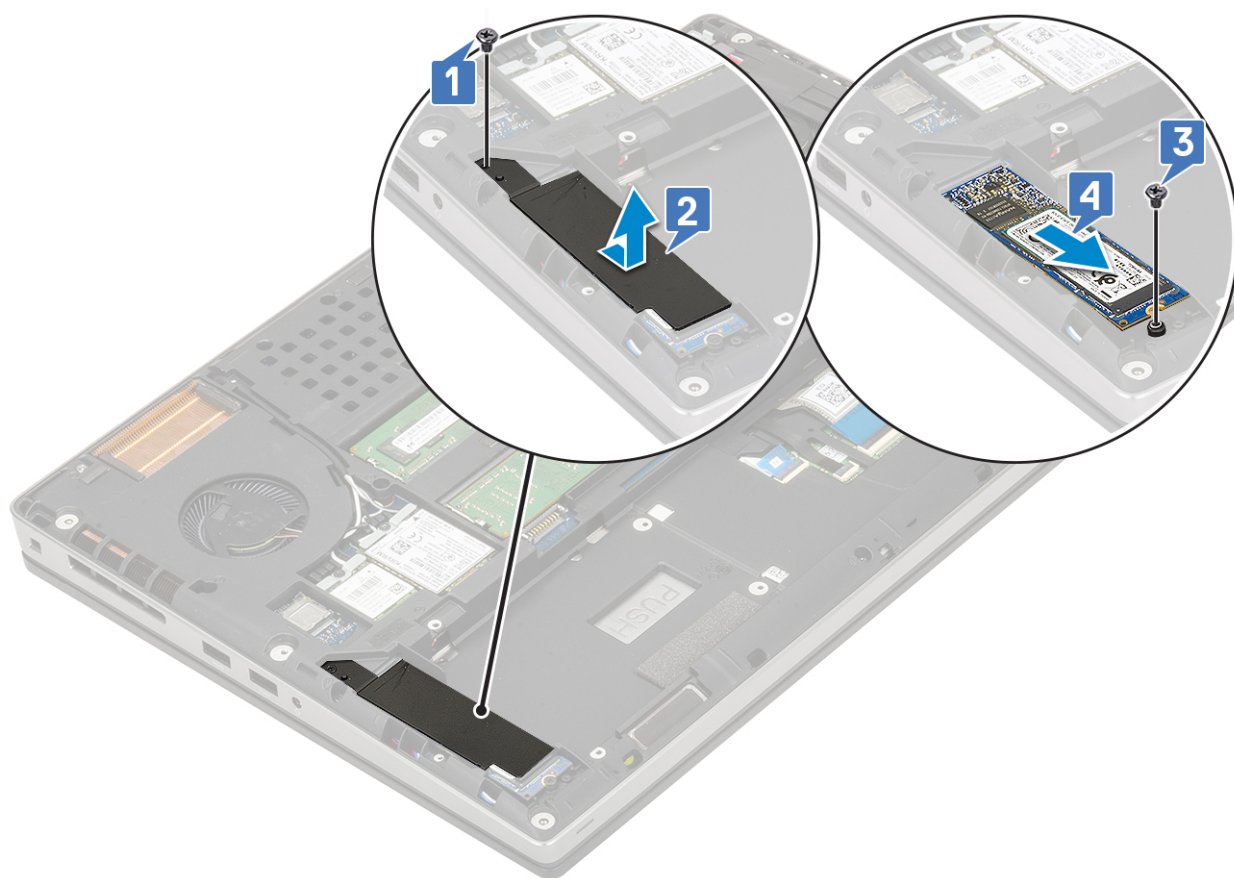

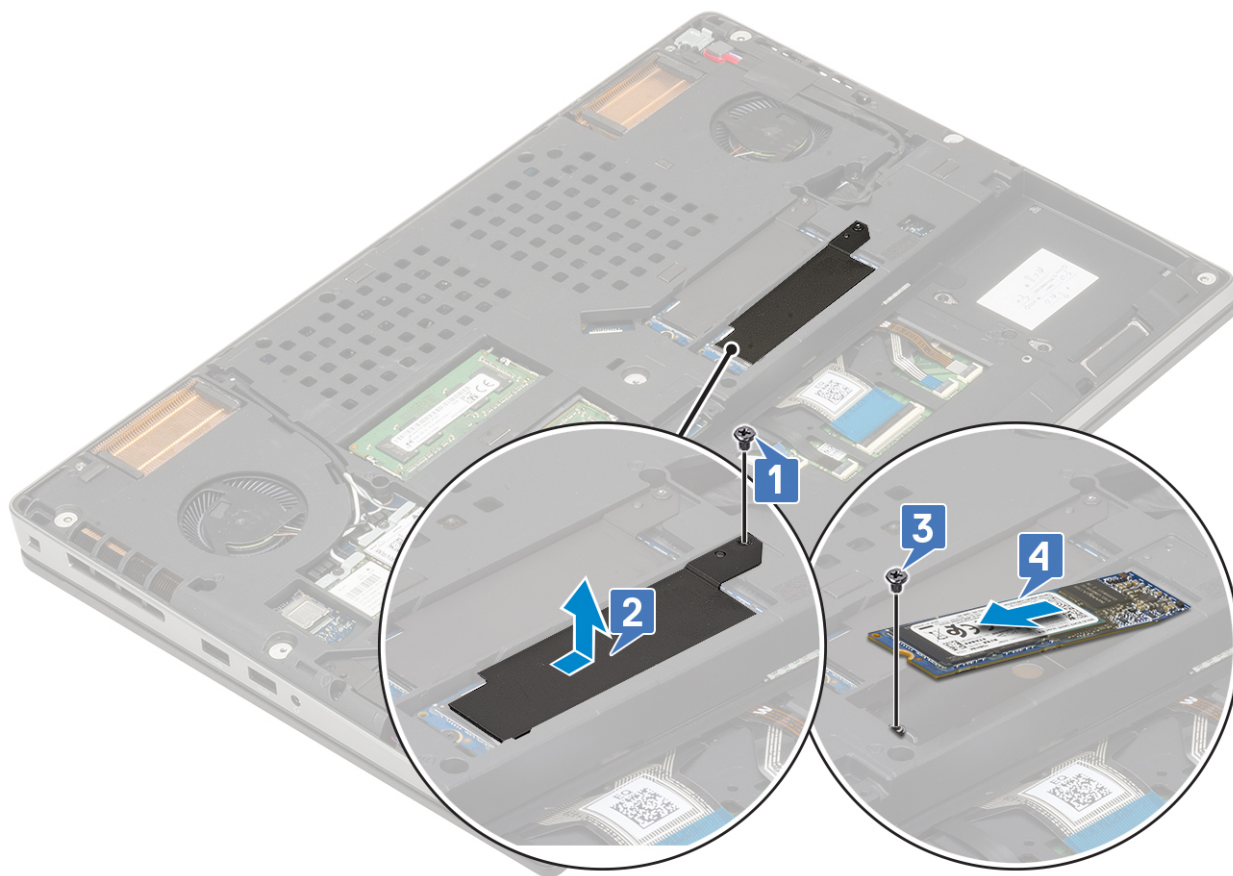

Instalación del módulo de la SSD M.2

1. Para instalar el módulo de la SSD M.2 (ranura 4), realice lo siguiente:
 - a. Coloque la SSD M.2 en la ranura del sistema [1].
 - b. Reemplace el tornillo único (M2.0x3.0) para fijar la SSD M.2 a la tarjeta madre del sistema [2].
 - c. Coloque la placa térmica sobre el módulo de la SSD M.2 [3].
 - d. Reemplace el tornillo único (M2.0x3.0) para fijar la placa térmica a la SSD M.2 [4].

 **NOTA:** Repita los pasos anteriores para instalar otras SSD M.2 instaladas (ranuras 3 y 5).

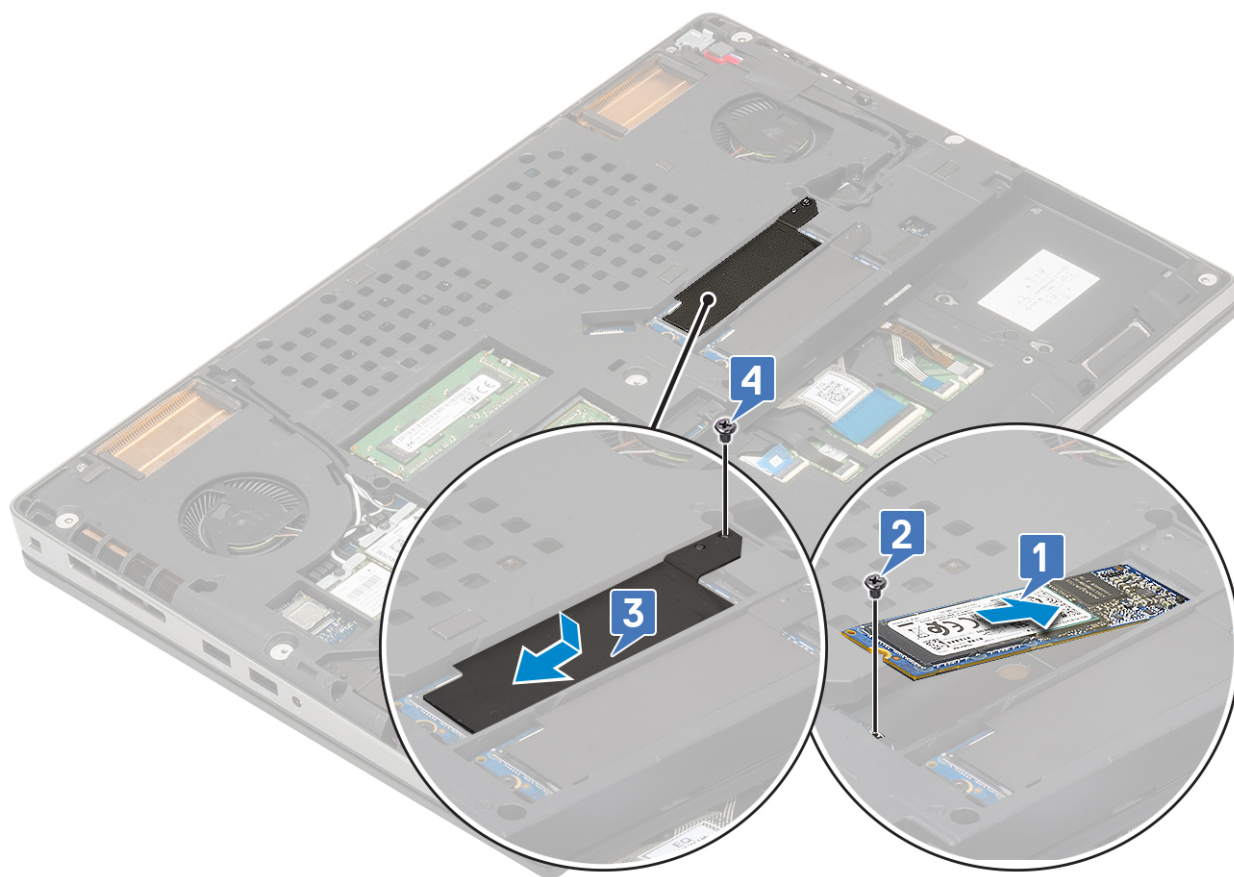
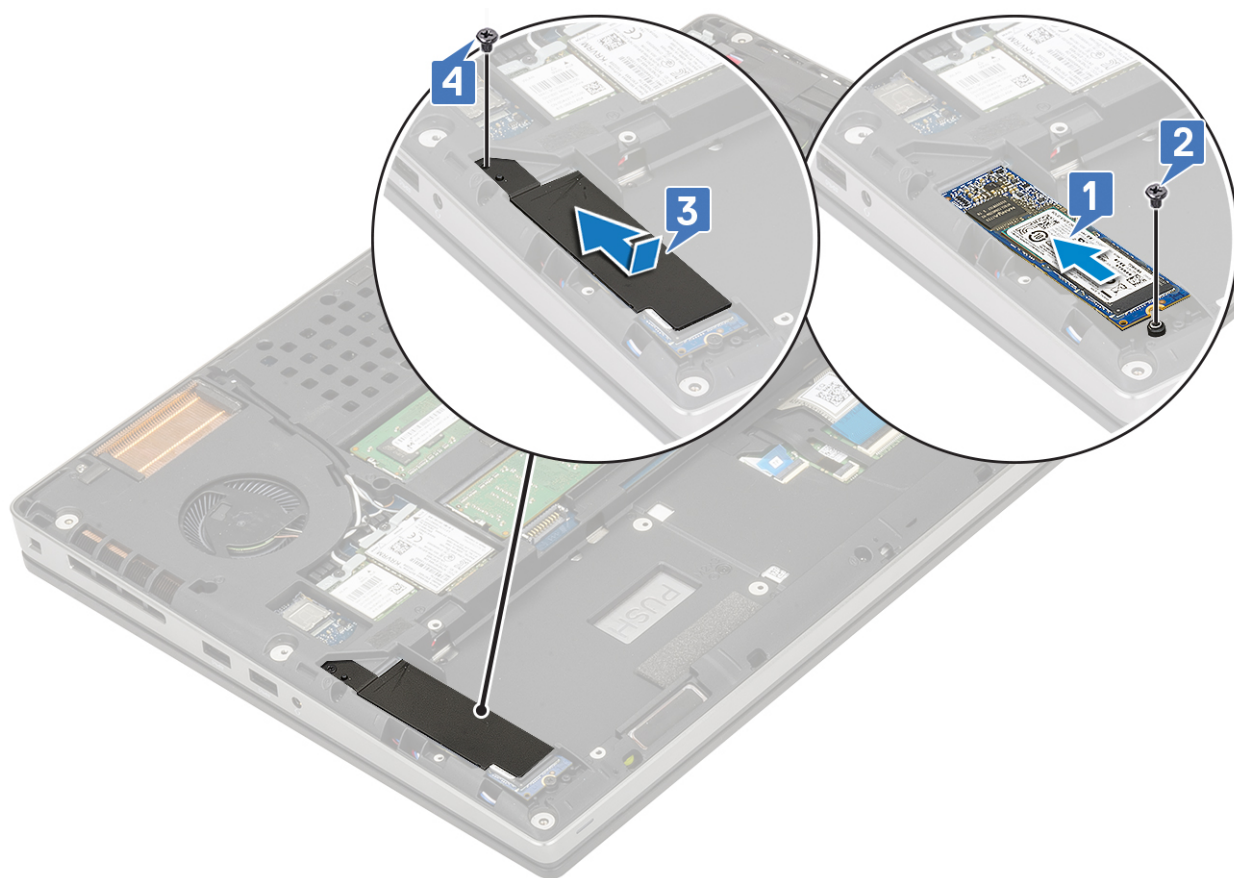

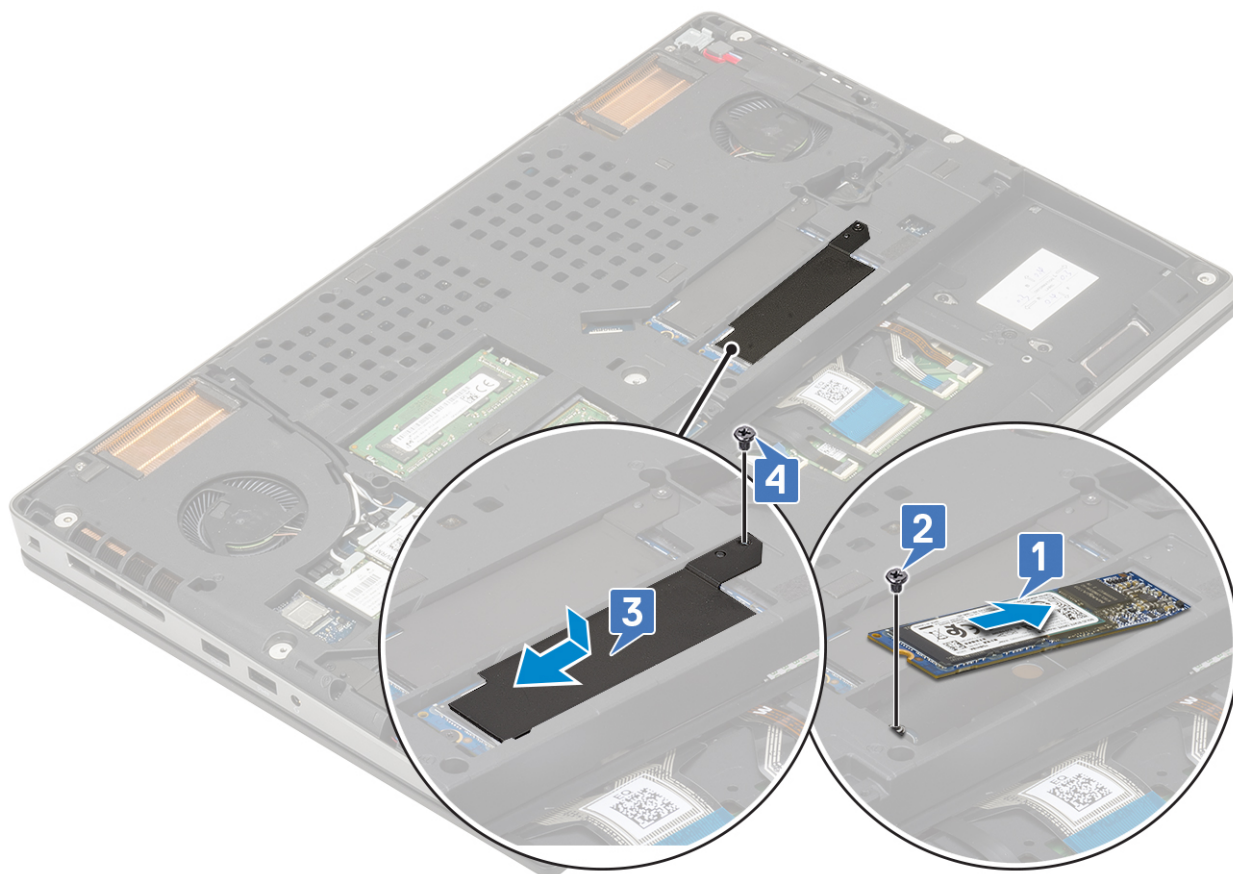

2. Coloque:
 - a. [La batería](#)
 - b. [La cubierta de la base](#)
 - i** **NOTA:** La instalación de la cubierta de la base solo es necesaria si se accede a los módulos de la SSD M.2 en las ranuras 3 o 5.
 - c. [Tarjeta SD](#)
3. Siga los procedimientos que se describen en [Después de manipular el interior del equipo](#).

Batería de tipo botón

Extracción de la batería de tipo botón

1. Siga los procedimientos que se describen en [Antes de manipular el interior del equipo](#).
2. Extraiga:
 - a. [Tarjeta SD](#)
 - b. [La cubierta de la base](#)
 - c. [La batería](#)
 - d. [el reposamanos](#)
3. Para quitar la batería de tipo botón, realice lo siguiente:
 - a. Desconecte el cable de la batería de tipo botón del sistema [1].
 - b. Haga palanca y levante la batería de tipo botón para quitarla del sistema [2].

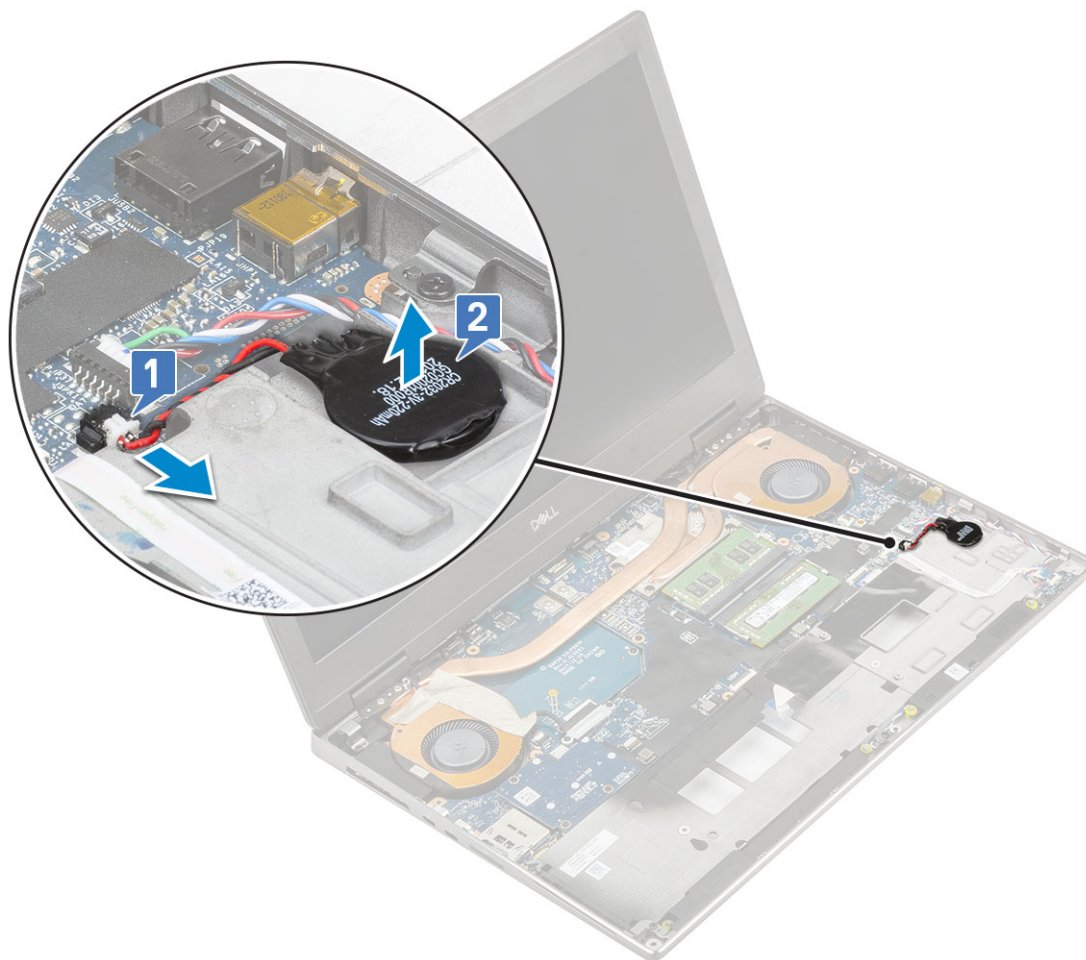

PRECAUCIÓN: Desconectar la batería de tipo botón podría restablecer la configuración del BIOS, la fecha y la hora dentro de la configuración del sistema, BitLocker u otros ajustes de seguridad.

Instalación de la batería de tipo botón

1. Para instalar la batería de tipo botón:
 - a. Reemplace la batería de tipo botón en la ranura correspondiente del sistema.
 - b. Conecte el cable de la batería de tipo botón al sistema.

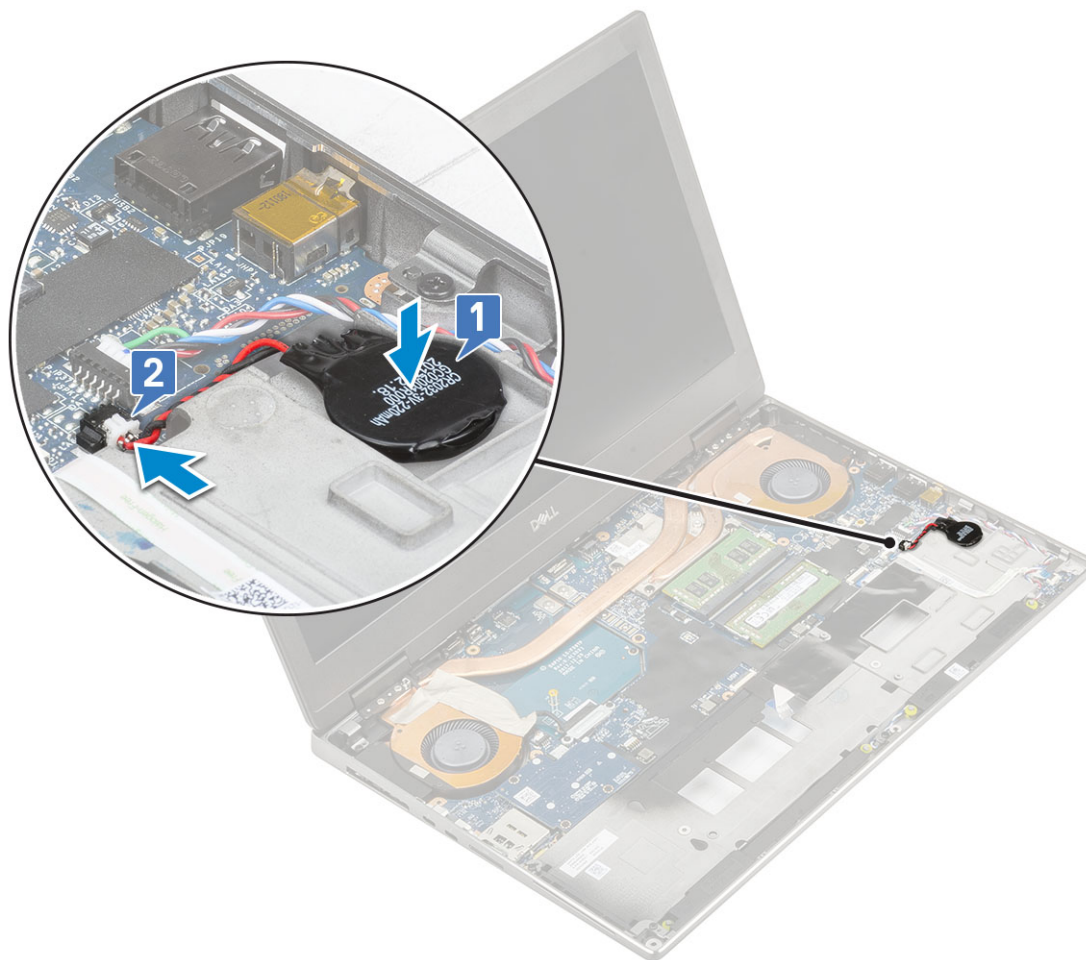

2. Coloque:
 - a. el reposamanos
 - b. La batería
 - c. La cubierta de la base
 - d. Tarjeta SD
3. Siga los procedimientos que se describen en [Después de manipular el interior del equipo.](#)

Puerto del conector de alimentación

Extracción del puerto del conector de alimentación

1. Siga los procedimientos que se describen en [Antes de manipular el interior del equipo.](#)
2. Extraiga:
 - a. Tarjeta SD
 - b. La cubierta de la base
 - c. La batería
3. Para extraer el puerto del conector de alimentación, realice lo siguiente:
 - a. Desconecte el cable del conector de alimentación del conector en la tarjeta madre del sistema [1].
 - b. Despegue la cinta adhesiva que fija el cable del conector de alimentación al sistema y saque el cable [2, 3].

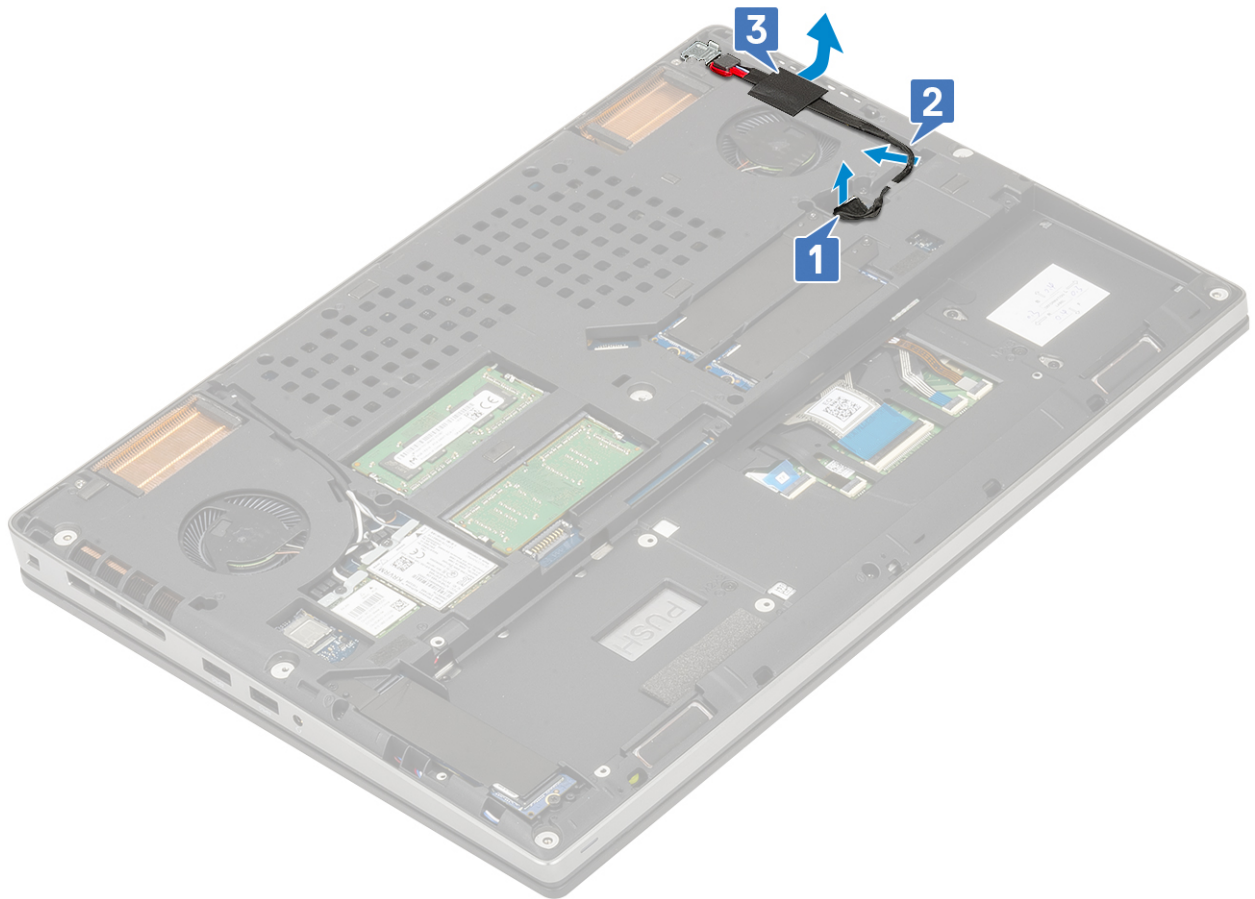

- c. Quite el tornillo único (M2.0x5.0) que fija el soporte metálico del cable del conector de alimentación al sistema [1].
- d. Quite el soporte metálico del sistema [2].
- e. Levante el puerto del conector de alimentación para quitarlo del sistema [3].

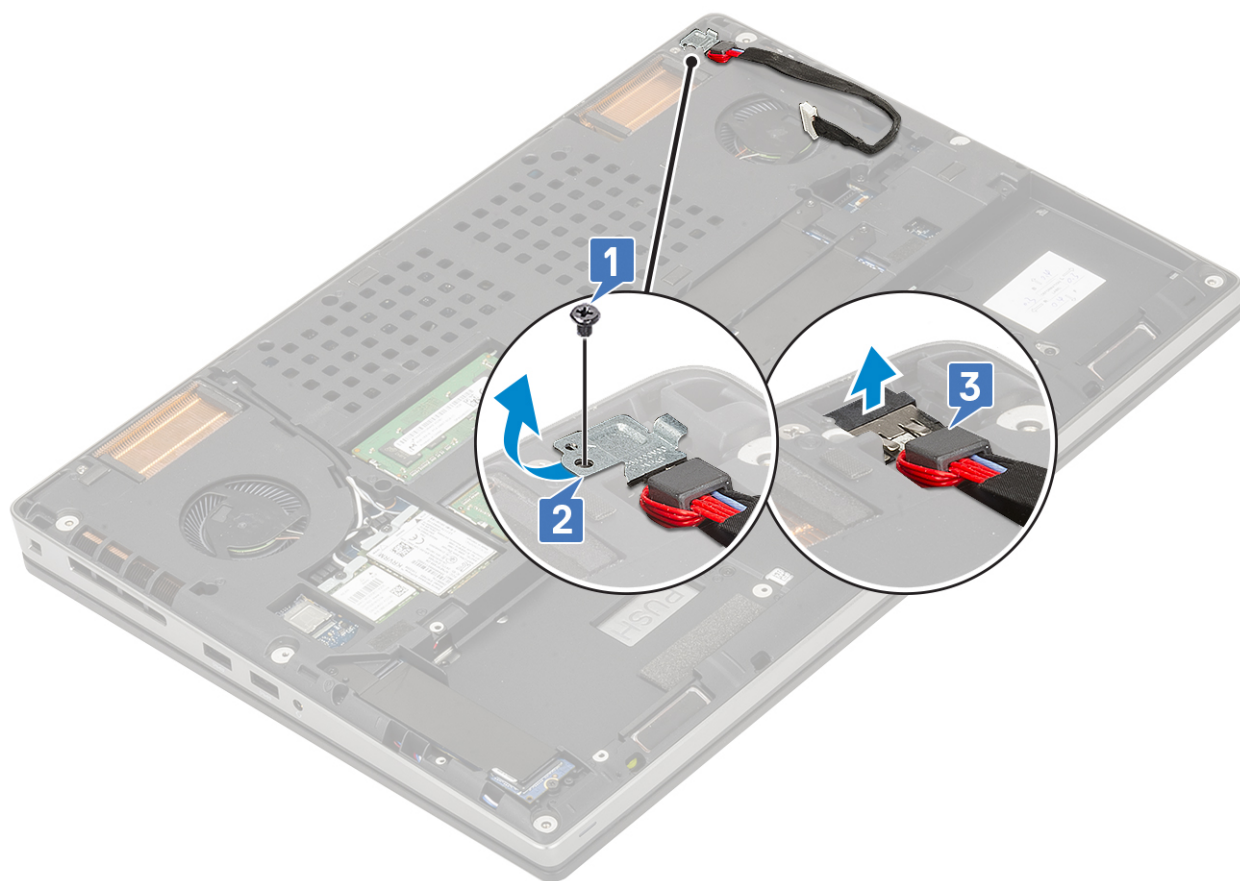

Instalación del puerto del conector de alimentación

1. Para instalar el puerto del conector de alimentación, realice lo siguiente:
 - a. Conecte el puerto del conector de alimentación al sistema [1].
 - b. Coloque el soporte metálico del cable del conector de alimentación [2].
 - c. Reemplace el tornillo único (M2.0x5.0) para fijar el soporte metálico al sistema [3].

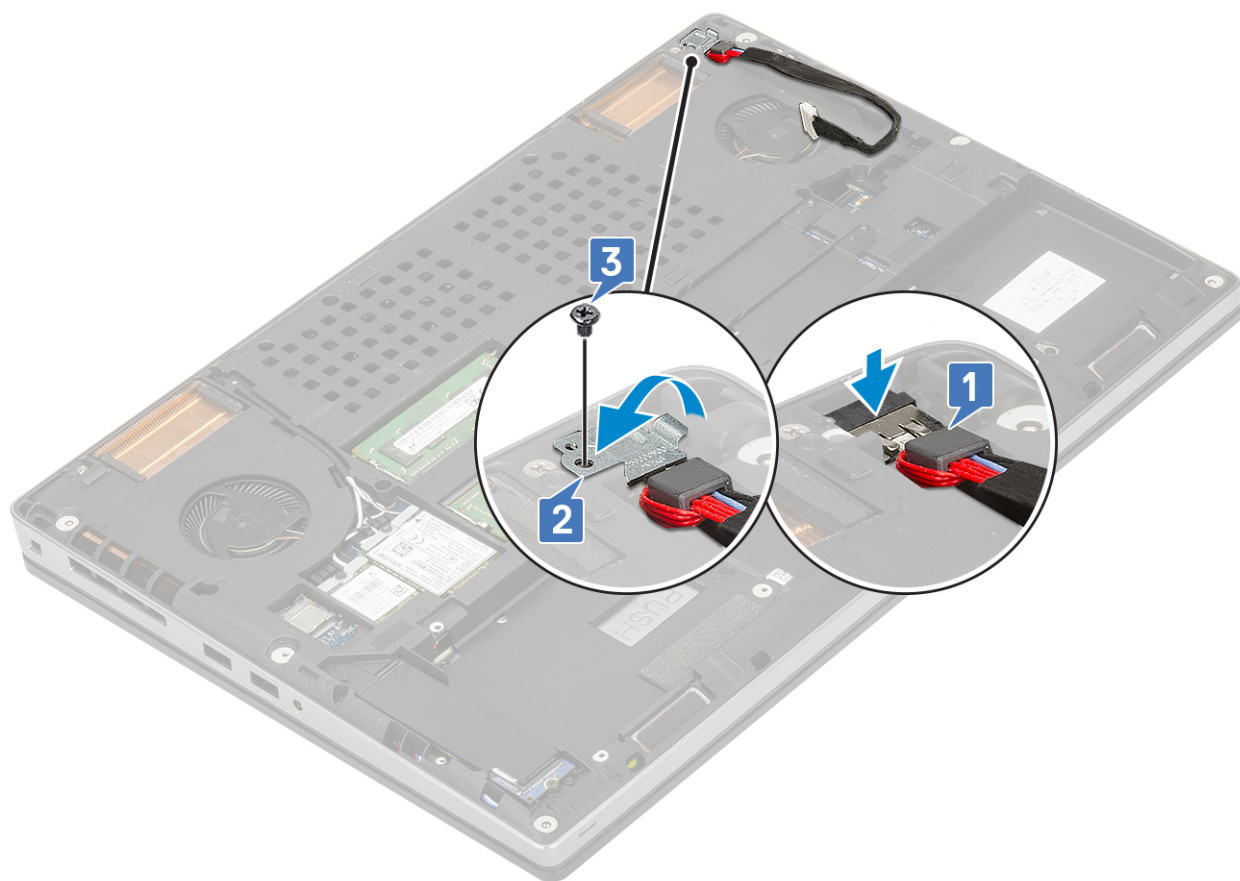

- d. Adhiera la cinta adhesiva para fijar el cable del conector de alimentación en su lugar [1].
- e. Pase el cable por el canal de colocación y adhiera la cinta adhesiva [2].
- f. Conecte el cable del conector de alimentación al conector en la tarjeta madre del sistema [3].

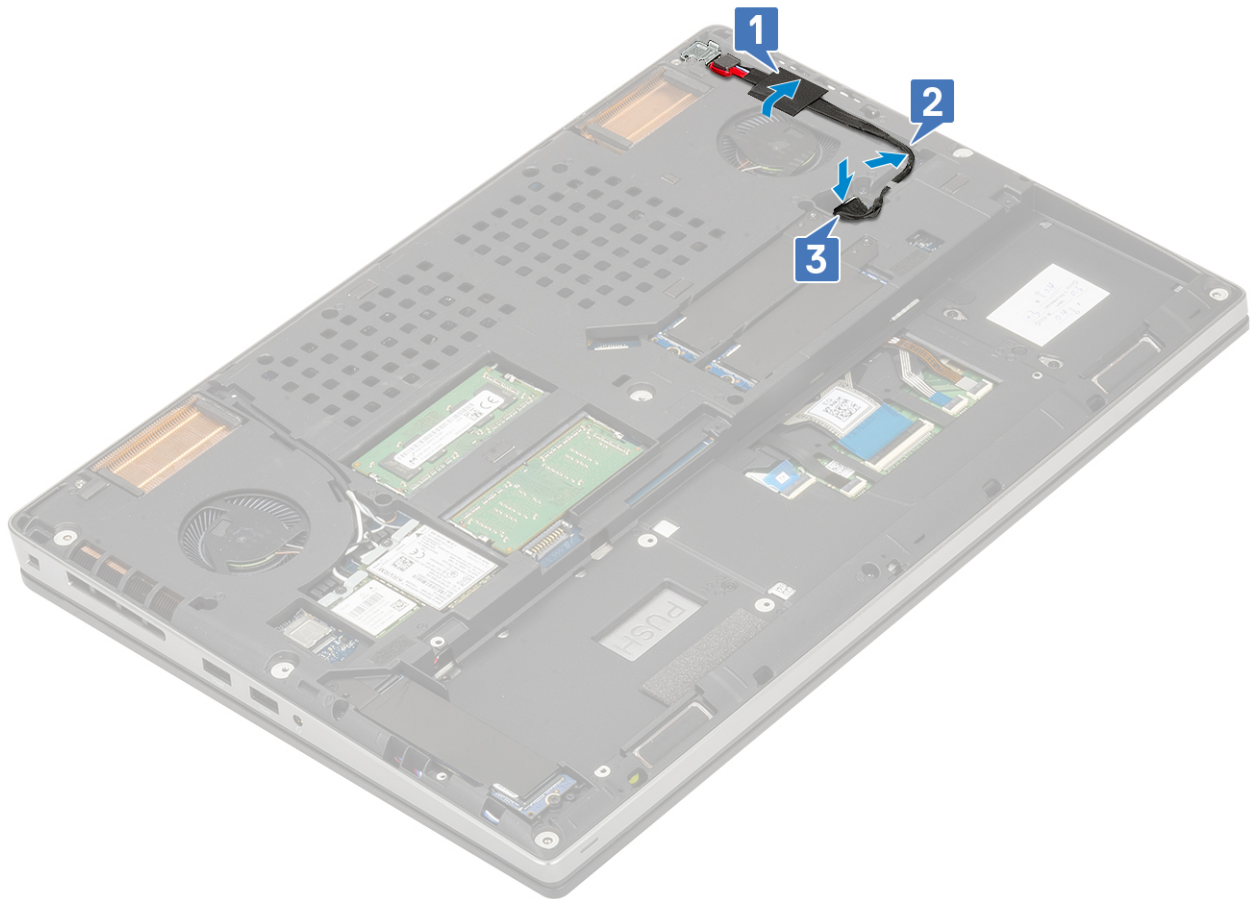

2. Coloque:
 - a. [La batería](#)
 - b. [La cubierta de la base](#)
 - c. [Tarjeta SD](#)
3. Siga los procedimientos que se describen en [Después de manipular el interior del equipo](#).

Reposamanos

Extracción del reposamanos

1. Siga los procedimientos que se describen en [Antes de manipular el interior del equipo](#).
2. Extraiga:
 - a. [Tarjeta SD](#)
 - b. [La cubierta de la base](#)
 - c. [La batería](#)
 - d. [el teclado](#)
 - e. [Unidad de disco duro](#)
3. Para extraer el reposamanos, realice lo siguiente:
 - a. Levante el pestillo y desconecte el cable de la almohadilla de contacto del conector en la tarjeta madre del sistema [1].
 - b. Quite los 11 tornillos (M2.0x5.0) y los 2 tornillos (M2.0x3.0) que fijan el ensamblaje del reposamanos en su lugar [2, 3].

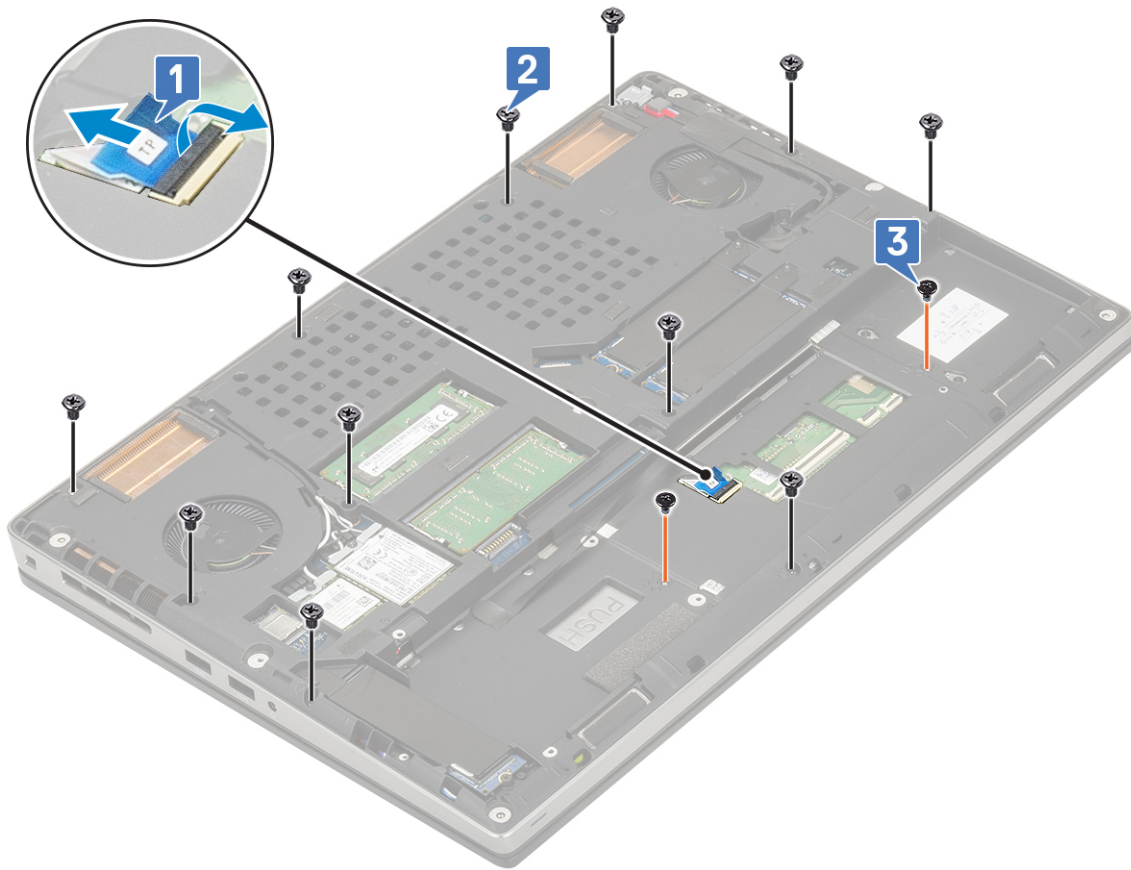

- c. Gire el sistema y desconecte el cable de la tarjeta madre del sistema y el cable del botón de encendido de los conectores en la tarjeta madre del sistema [1, 2].
- d. Quite los 2 tornillos (M2.0x3.0) que fijan el reposamanos al sistema [3].



e. Presione el orificio de la parte inferior del sistema para soltar el reposamanos del chasis inferior.

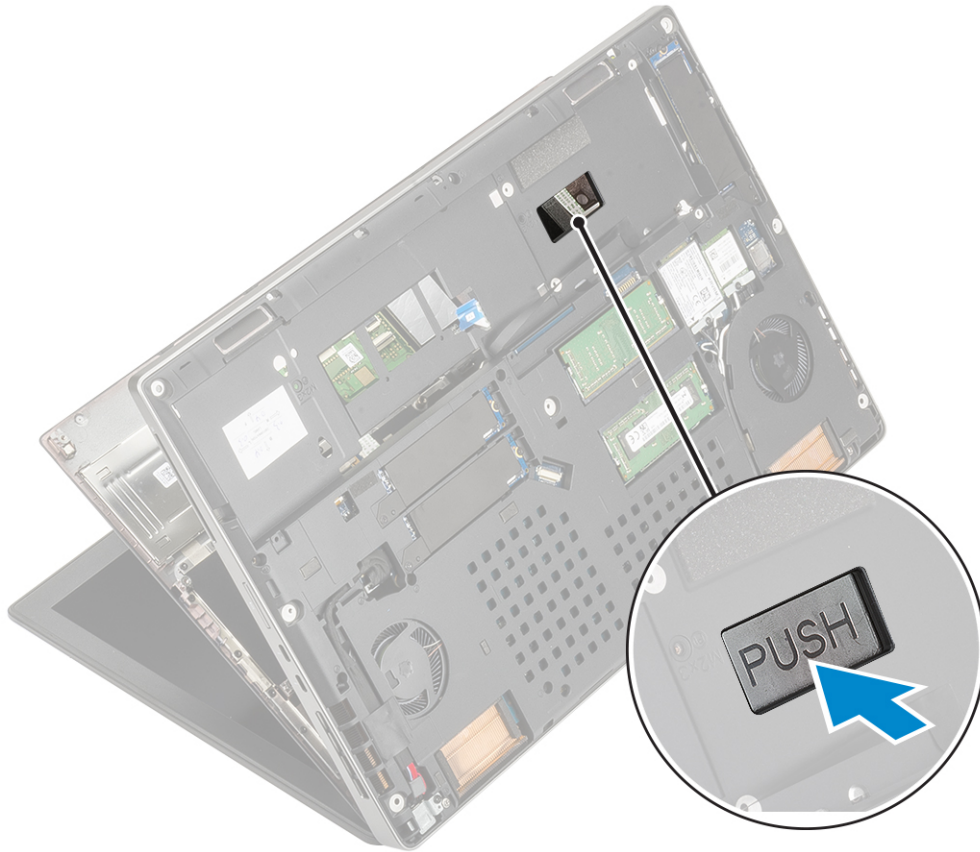

f. Levante el reposamanos para quitarlo del sistema.



Instalación del reposamanos

1. Para instalar el reposamanos, realice lo siguiente:
 - a. Alinee el reposamanos en el sistema y presione hasta que encaje en su lugar .



- b. Reemplace los 2 tornillos (M2.0x3.0) para fijar el reposamanos al sistema [1].
- c. Conecte el cable del botón de encendido y la tarjeta madre del sistema a los conectores en la tarjeta madre del sistema [2,3].



- d. Encienda el sistema y reemplace los 2 tornillos (M2.0x3.0) y los 11 tornillos (M2.0x5.0) para fijar el reposamanos al sistema [1, 2].
- e. Conecte el cable de la almohadilla de contacto al conector en la tarjeta madre del sistema y cierre el pestillo [3].

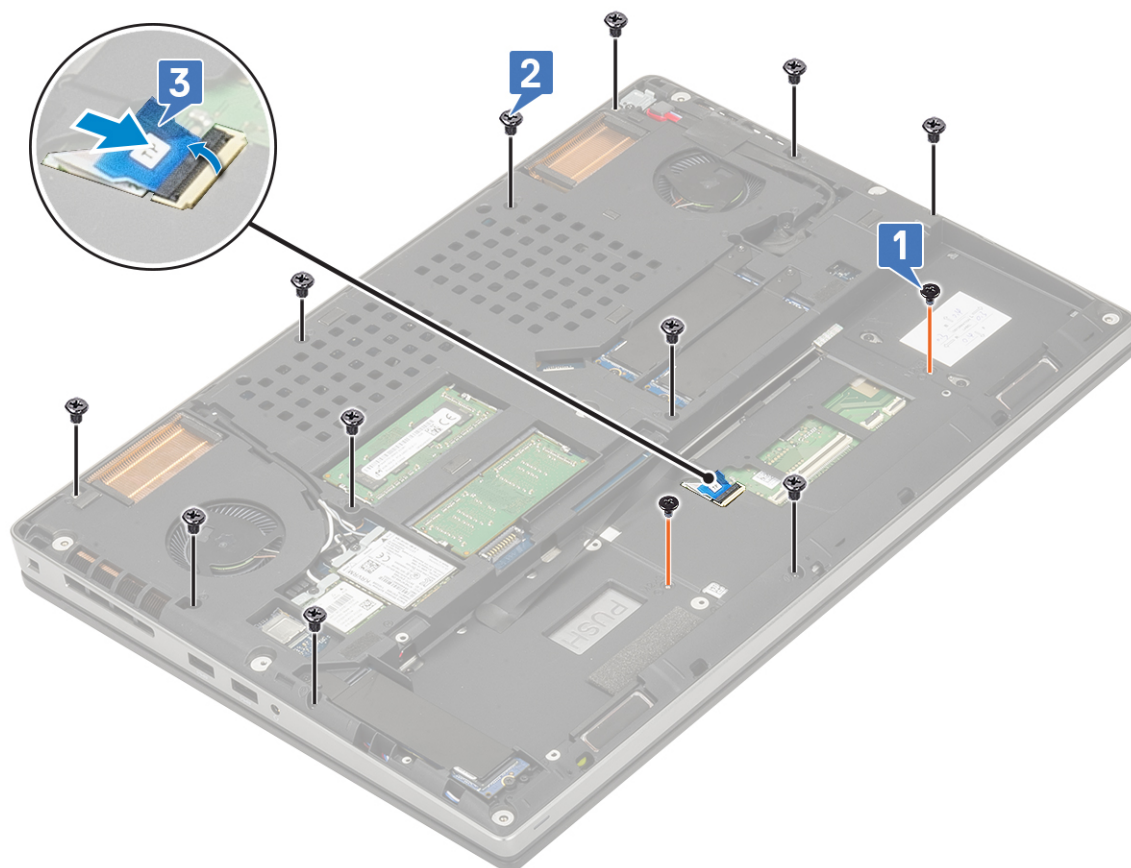

2. Coloque:
 - a. el teclado
 - b. Unidad de disco duro
 - c. La batería
 - d. La cubierta de la base
 - e. Tarjeta SD
3. Siga los procedimientos que se describen en [Después de manipular el interior del equipo](#).

Botón de la almohadilla de contacto

Extracción de los botones de la almohadilla de contacto

1. Siga los procedimientos que se describen en [Antes de manipular el interior del equipo](#).
2. Extraiga:
 - a. Tarjeta SD
 - b. La cubierta de la base
 - c. La batería
 - d. el teclado
 - e. Unidad de disco duro
 - f. el reposamanos
3. Para quitar los botones de la almohadilla de contacto, realice lo siguiente:
 - a. Desconecte el cable de la almohadilla de contacto de la almohadilla de contacto [1].
 - b. Quite los 2 tornillos (M2.0x3.0) que fijan los botones de la almohadilla de contacto al reposamanos [2].
 - c. Quite el botón de la almohadilla de contacto del reposamanos [3].

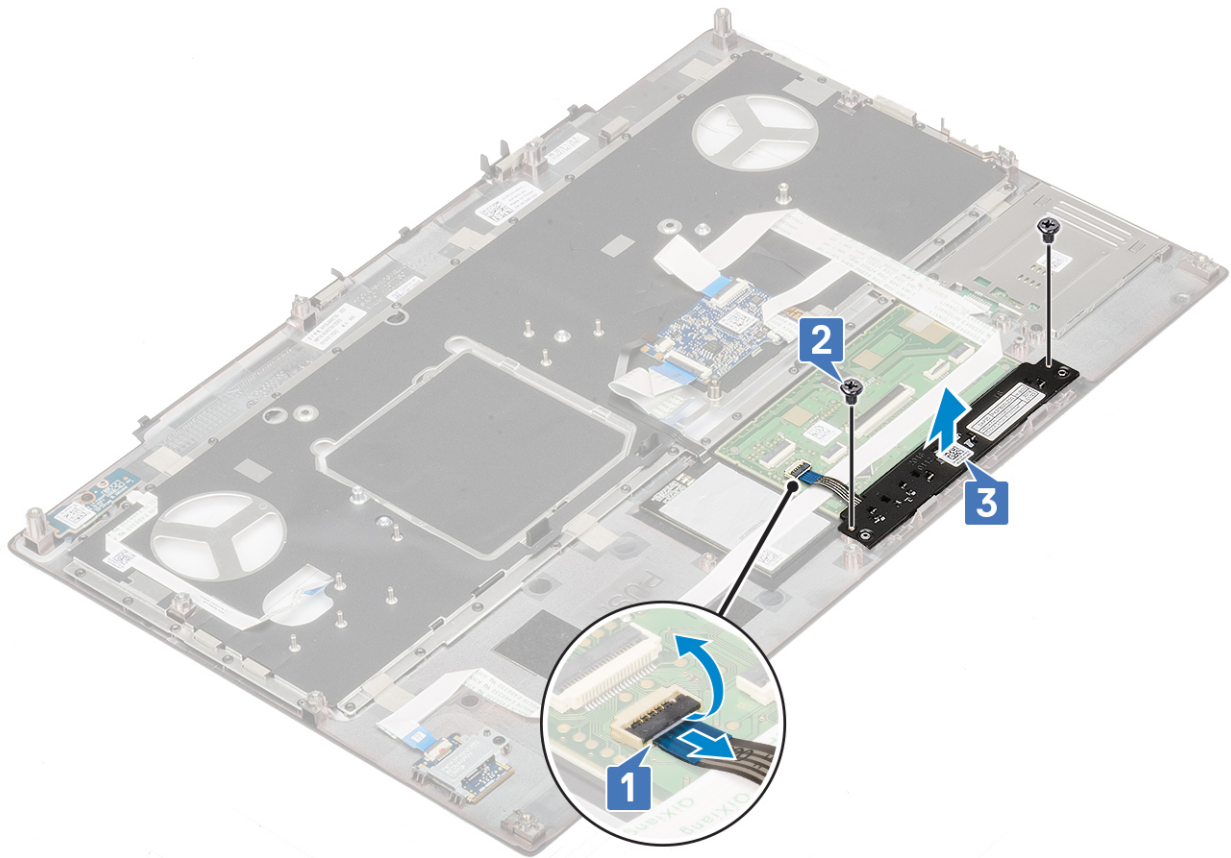

Instalación del botón de la almohadilla de contacto

1. Para instalar el botón de la almohadilla de contacto, realice lo siguiente:
 - a. Coloque el botón de la almohadilla de contacto en la ranura del reposamanos [1].
 - b. Reemplace los 2 tornillos (M2.0x3.0) para fijar el botón de la almohadilla de contacto al reposamanos [2].
 - c. Conecte el cable del botón de la almohadilla de contacto al conector en la almohadilla de contacto [3].

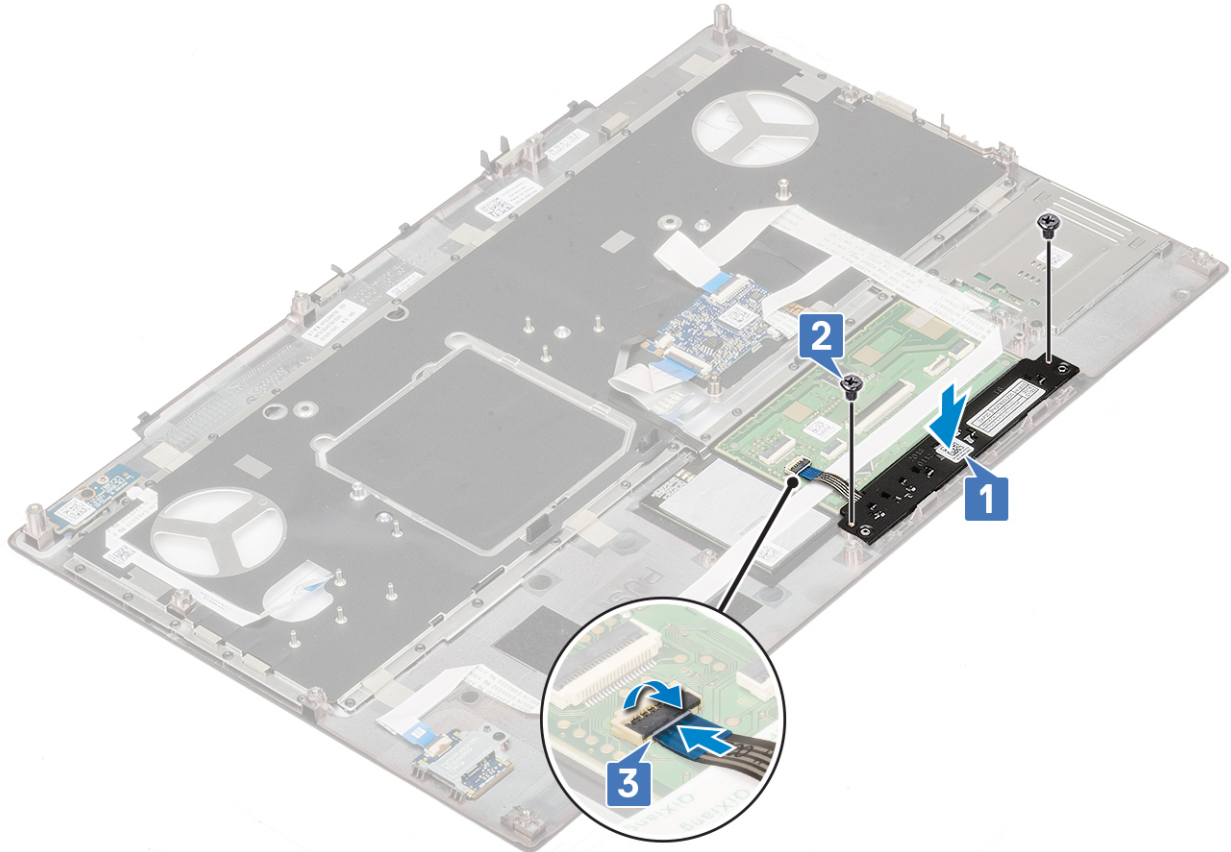

2. Coloque:
 - a. el reposamanos
 - b. Unidad de disco duro
 - c. el teclado
 - d. La batería
 - e. La cubierta de la base
 - f. Tarjeta SD
3. Siga los procedimientos que se describen en [Después de manipular el interior del equipo](#).

la tarjeta SIM

Extracción de la tarjeta SIM

1. Siga los procedimientos que se describen en [Antes de manipular el interior del equipo](#).
2. Extraiga:
 - a. Tarjeta SD
 - b. La cubierta de la base
 - c. La batería
3. Para quitar la tarjeta SIM, realice lo siguiente:
 - a. Deslice suavemente la cubierta de la tarjeta SIM hacia la parte posterior del sistema para desbloquear la cubierta de la tarjeta SIM [1].

PRECAUCIÓN: La cubierta de la tarjeta SIM es muy frágil y puede dañarse fácilmente si no se desbloquea correctamente antes de abrirla.

- b. Voltee la cubierta de la tarjeta SIM desde el borde inferior [2].
- c. Levante la tarjeta SIM para quitarla del compartimiento para tarjeta SIM [3].

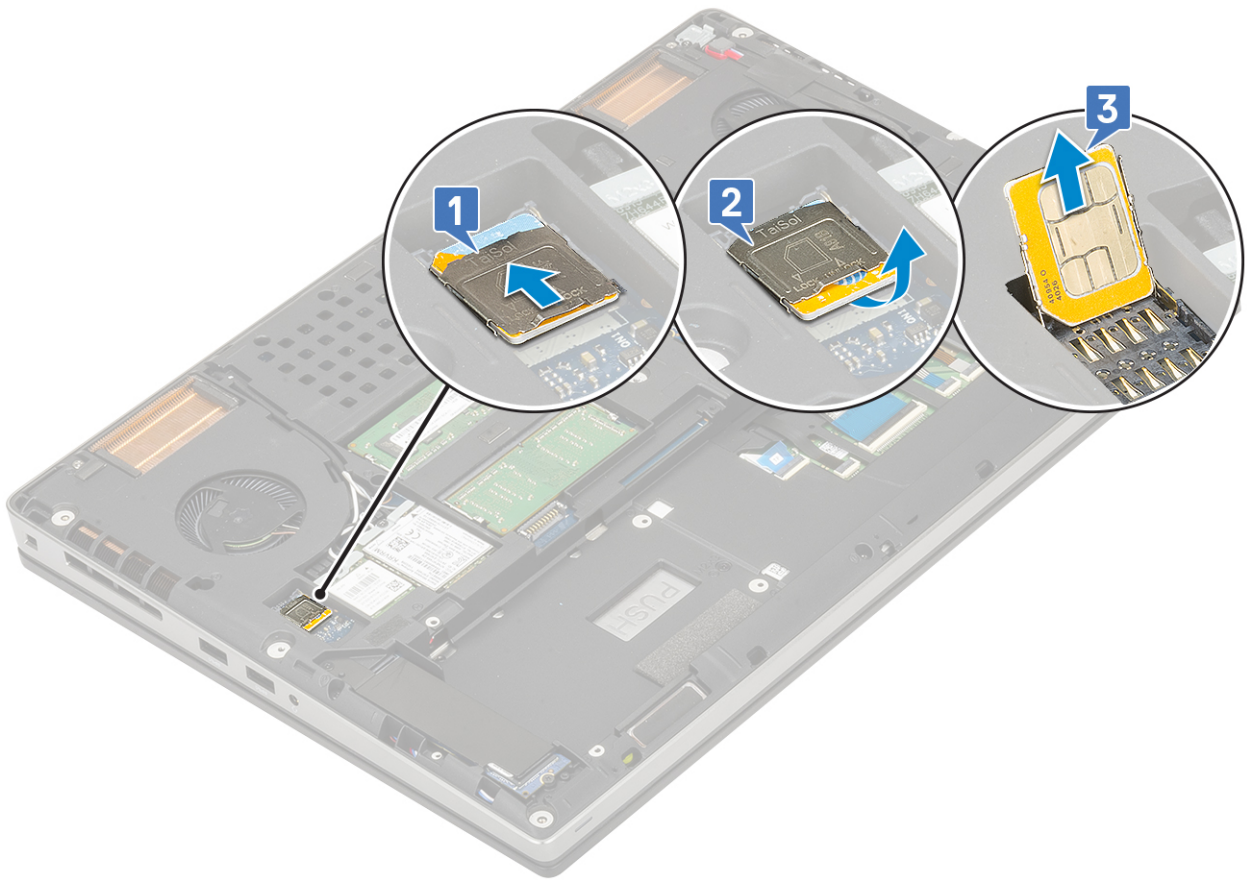

Instalación de la tarjeta SIM

1. Para instalar la tarjeta SIM:
 - a. Deslice la tarjeta SIM en el compartimiento de la tarjeta SIM [1].
 - b. Encaje la cubierta de la tarjeta SIM hacia abajo [2].
 - c. Deslice la cubierta de la tarjeta SIM hacia la parte frontal del sistema para fijarla [3].

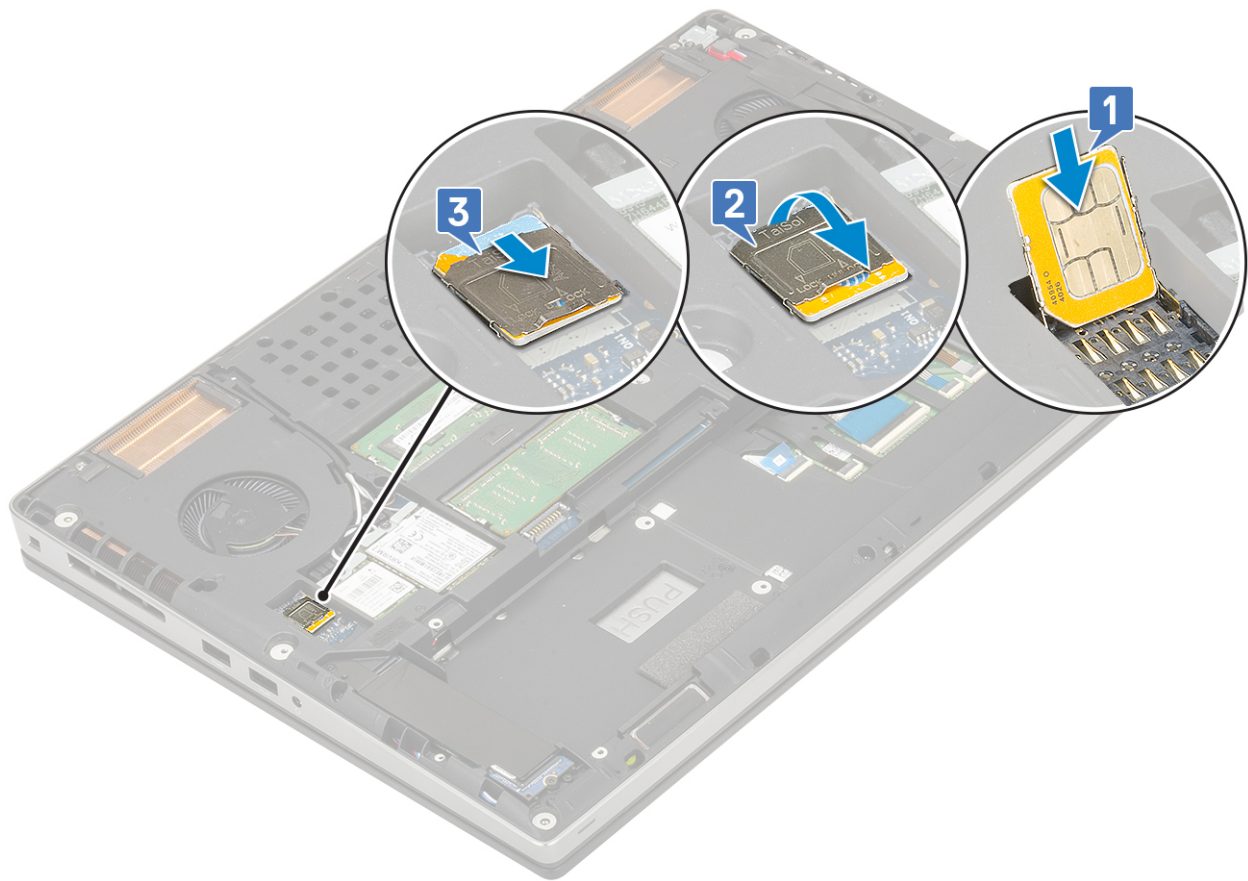

2. Coloque:
 - a. [La batería](#)
 - b. [La cubierta de la base](#)
 - c. [Tarjeta SD](#)
3. Siga los procedimientos que se describen en [Después de manipular el interior del equipo](#).

Compartimento para tarjetas inteligentes

Extracción del compartimento para tarjetas inteligentes

1. Siga los procedimientos que se describen en [Antes de manipular el interior del equipo](#).
2. Extraiga:
 - a. [Tarjeta SD](#)
 - b. [La cubierta de la base](#)
 - c. [La batería](#)
 - d. [el teclado](#)
 - e. [Unidad de disco duro](#)
 - f. [el reposamanos](#)
3. Para quitar la placa del interruptor de alimentación, realice lo siguiente:
 - a. Desconecte el cable de la canastilla para tarjetas inteligentes del conector en la placa del reposamanos [1].
 - b. Haga palanca para quitar el cable de la canastilla para tarjetas inteligentes.
 - c. Quite los 2 tornillos (M2.0X3.0) que fijan la canastilla para tarjetas inteligentes al reposamanos [3].
 - d. Quite la canastilla para tarjetas inteligentes del reposamanos [4].

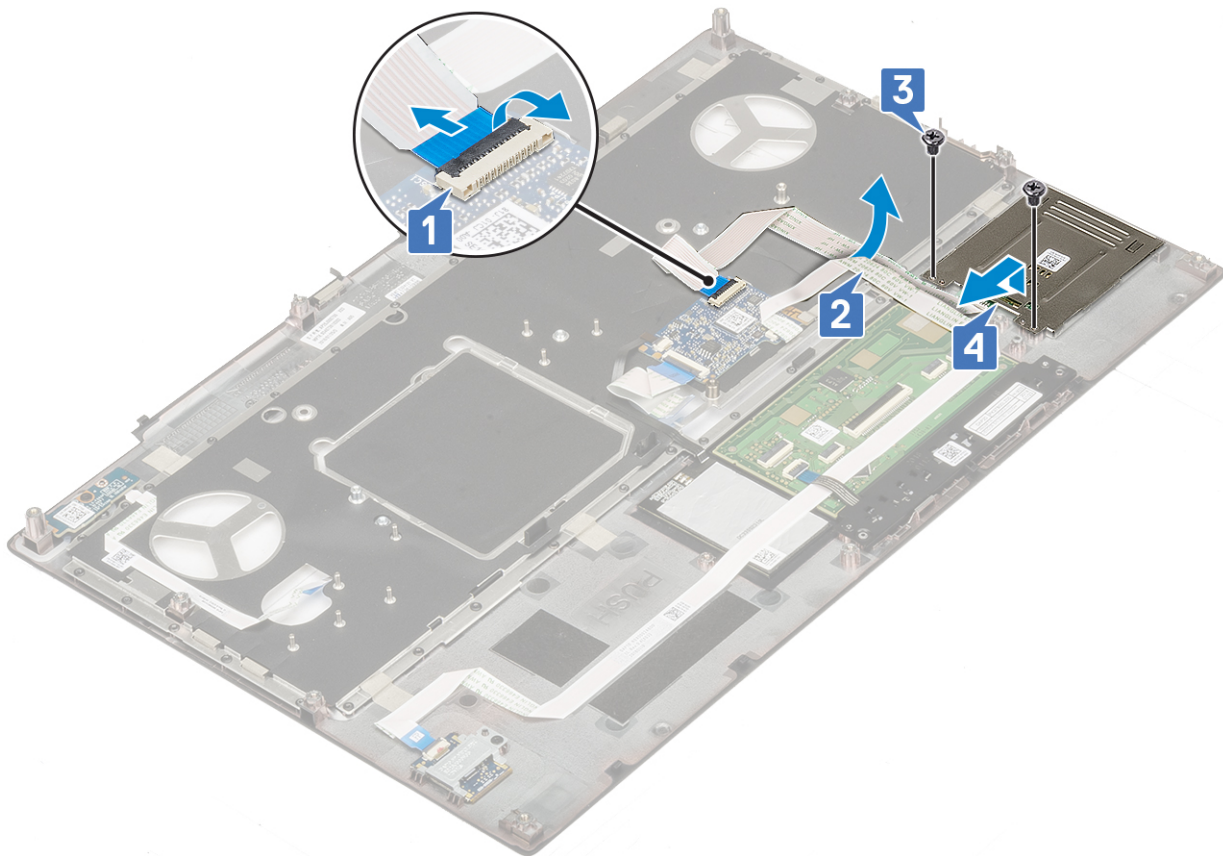

Instalación del compartimento para tarjetas inteligentes

1. Para instalar la canastilla para tarjetas inteligentes, realice lo siguiente:
 - a. Coloque la canastilla para tarjetas inteligentes en la ranura correspondiente del reposamanos [1].
 - b. Reemplace los 2 tornillos (M2.0X3.0) para fijar la canastilla para tarjetas inteligentes al reposamanos [2].
 - c. Adhiera el cable para tarjetas inteligentes [3].
 - d. Conecte el cable de la canastilla para tarjetas inteligentes al conector en el reposamanos [4].

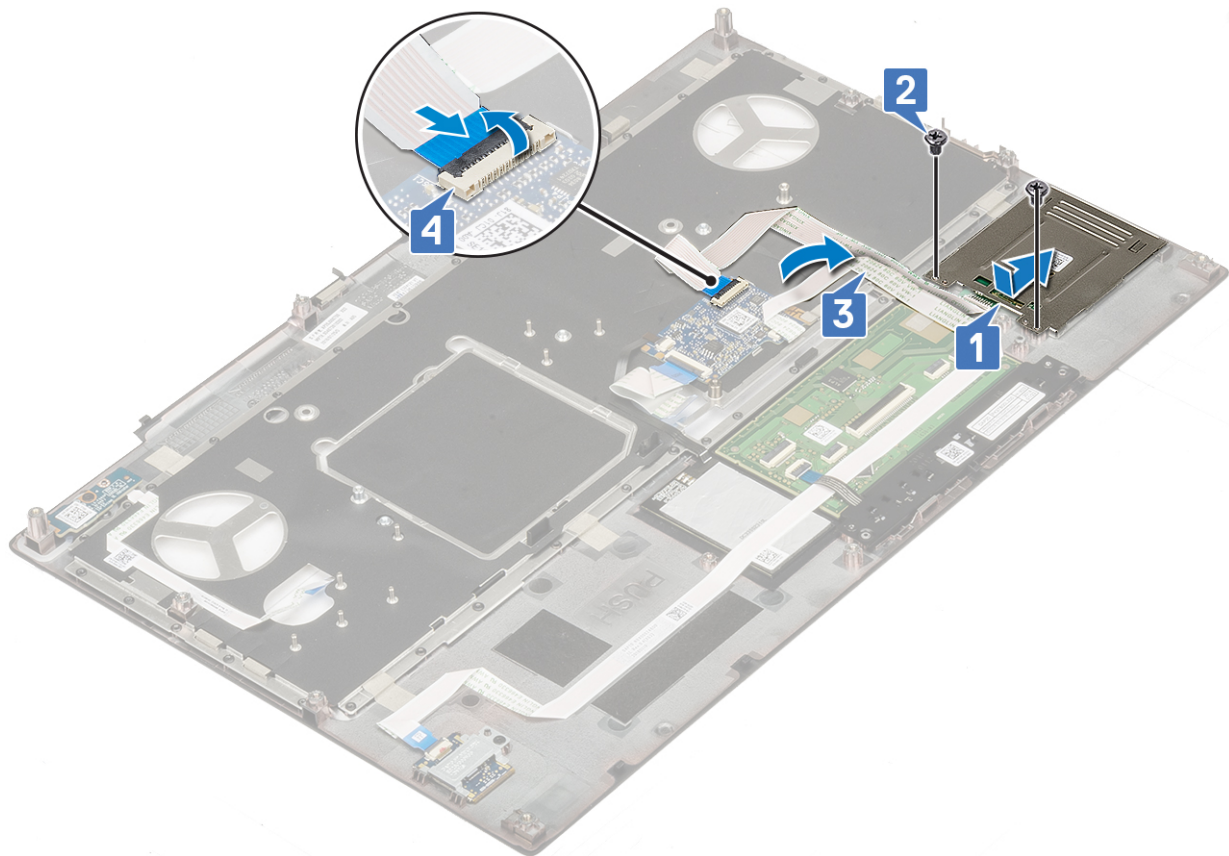

2. Coloque:
 - a. el reposamanos
 - b. Unidad de disco duro
 - c. el teclado
 - d. La batería
 - e. La cubierta de la base
 - f. Tarjeta SD
3. Siga los procedimientos que se describen en [Después de manipular el interior del equipo](#).

Altavoz

Extracción de los altavoces

1. Siga los procedimientos que se describen en [Antes de manipular el interior del equipo](#).
2. Extraiga:
 - a. Tarjeta SD
 - b. La cubierta de la base
 - c. La batería
 - d. el teclado
 - e. Unidad de disco duro
 - f. el reposamanos
3. Para extraer el altavoz, realice lo siguiente:
 - a. Desconecte el cable del altavoz de la placa base [1].
 - b. Desenrute el cable del altavoz y quítelo de los canales de colocación.
 - c. Levante los altavoces, junto con el cable del altavoz, y quítelos del sistema [2].

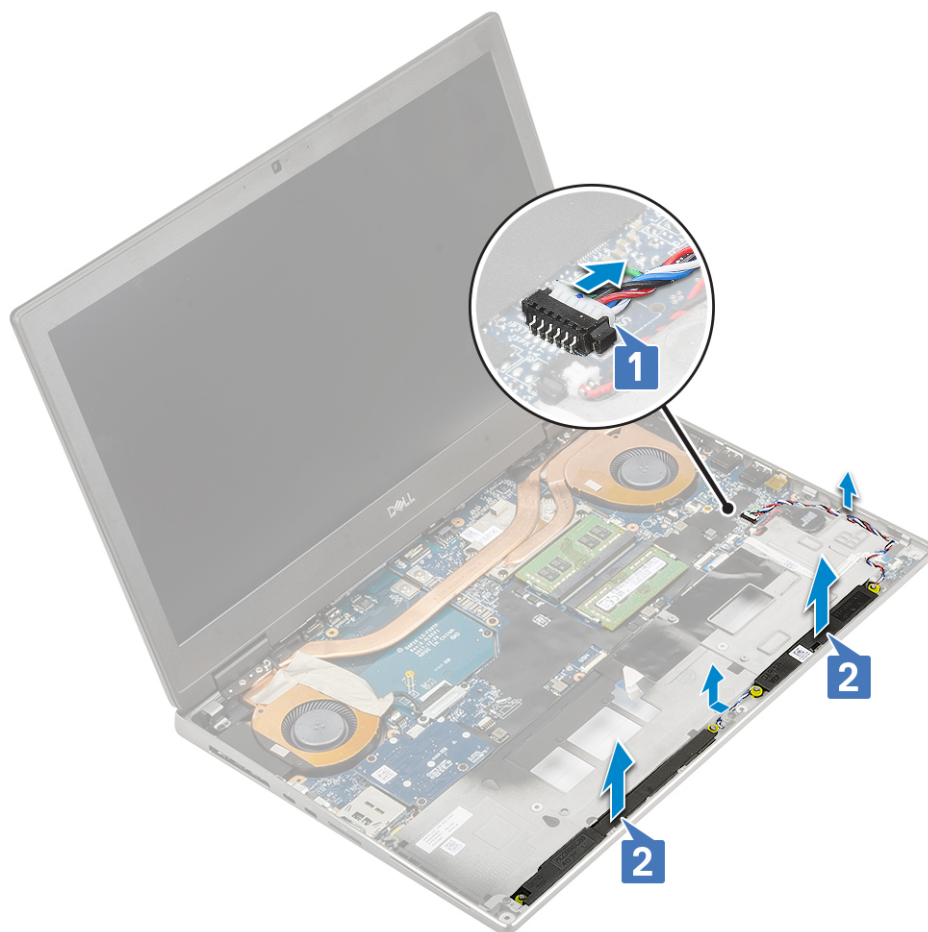

Instalación de los altavoces

1. Para instalar el altavoz, realice lo siguiente:
 - a. Alinee los altavoces a lo largo de las ranuras del sistema [1].
 - b. Pase el cable del altavoz por los canales de colocación del sistema.
 - c. Conecte el cable del altavoz al conector en la tarjeta madre del sistema [2].

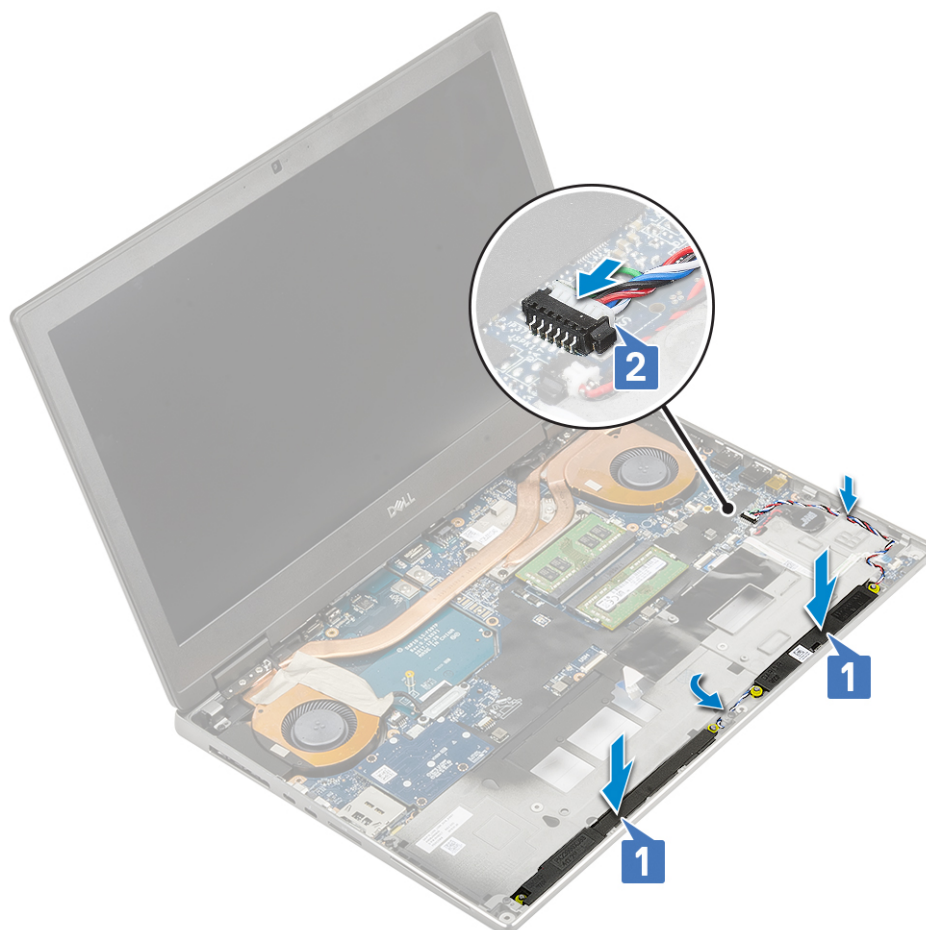

2. Coloque:
 - a. el reposamanos
 - b. Unidad de disco duro
 - c. el teclado
 - d. La batería
 - e. La cubierta de la base
 - f. Tarjeta SD
3. Siga los procedimientos que se describen en [Después de manipular el interior del equipo](#).

Placa de LED

Extracción de la placa de LED

1. Siga los procedimientos que se describen en [Antes de manipular el interior del equipo](#).
2. Extraiga:
 - a. Tarjeta SD
 - b. La cubierta de la base
 - c. La batería
 - d. el teclado
 - e. Unidad de disco duro
 - f. el reposamanos
3. Para extraer la placa de LED, realice lo siguiente:
 - a. Levante la lengüeta y desconecte el cable de la placa de LED de la placa base [1].
 - b. Despegue el cable de la placa de LED del sistema.
 - c. Quite el tornillo único (M2.0x5.0) que fija la placa de LED al sistema [2].

- d. Quite la placa de LED del sistema [3].

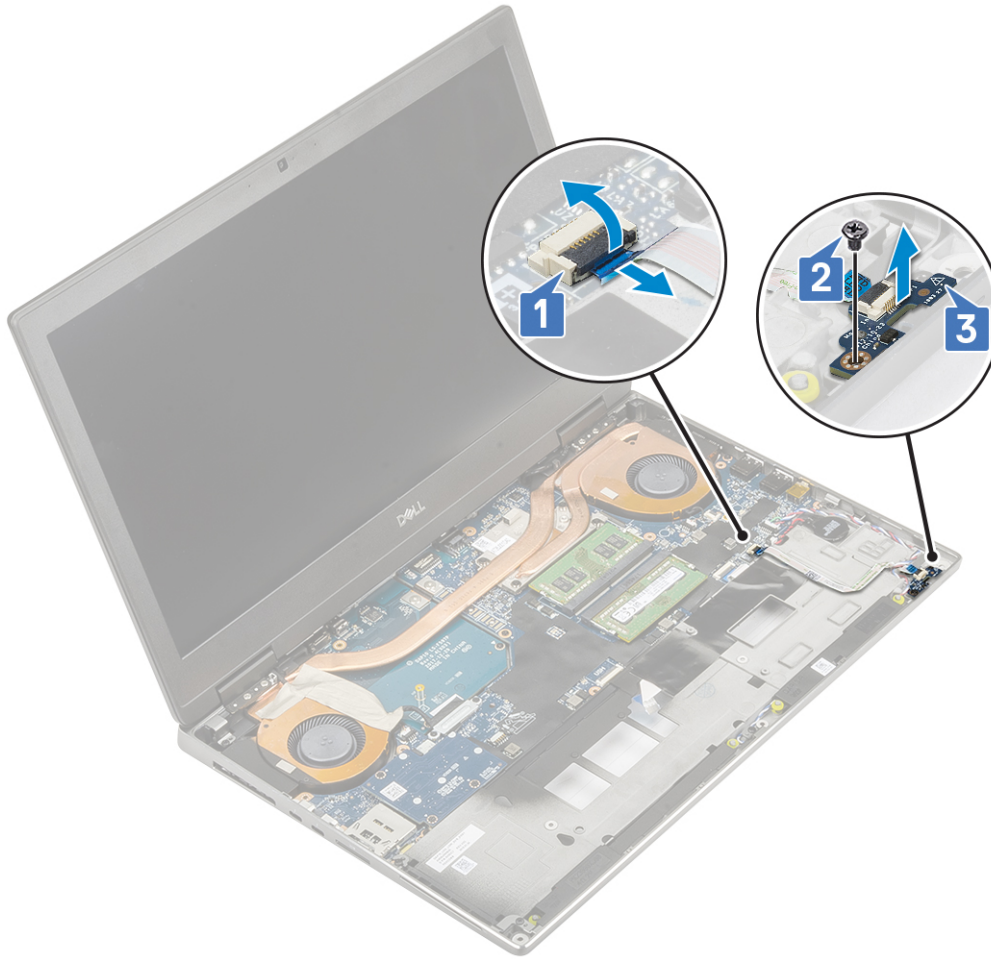

Instalación de la placa de LED

1. Para instalar la placa de LED, realice lo siguiente:
 - a. Alinee la placa de LED en la posición original en el sistema [1].
 - b. Reemplace el tornillo único (M2.0x5.0) para fijar la placa de LED al sistema [2].
 - c. Fije el cable de la placa de LED.
 - d. Conecte el cable de la placa de LED al conector en la tarjeta madre del sistema [3].

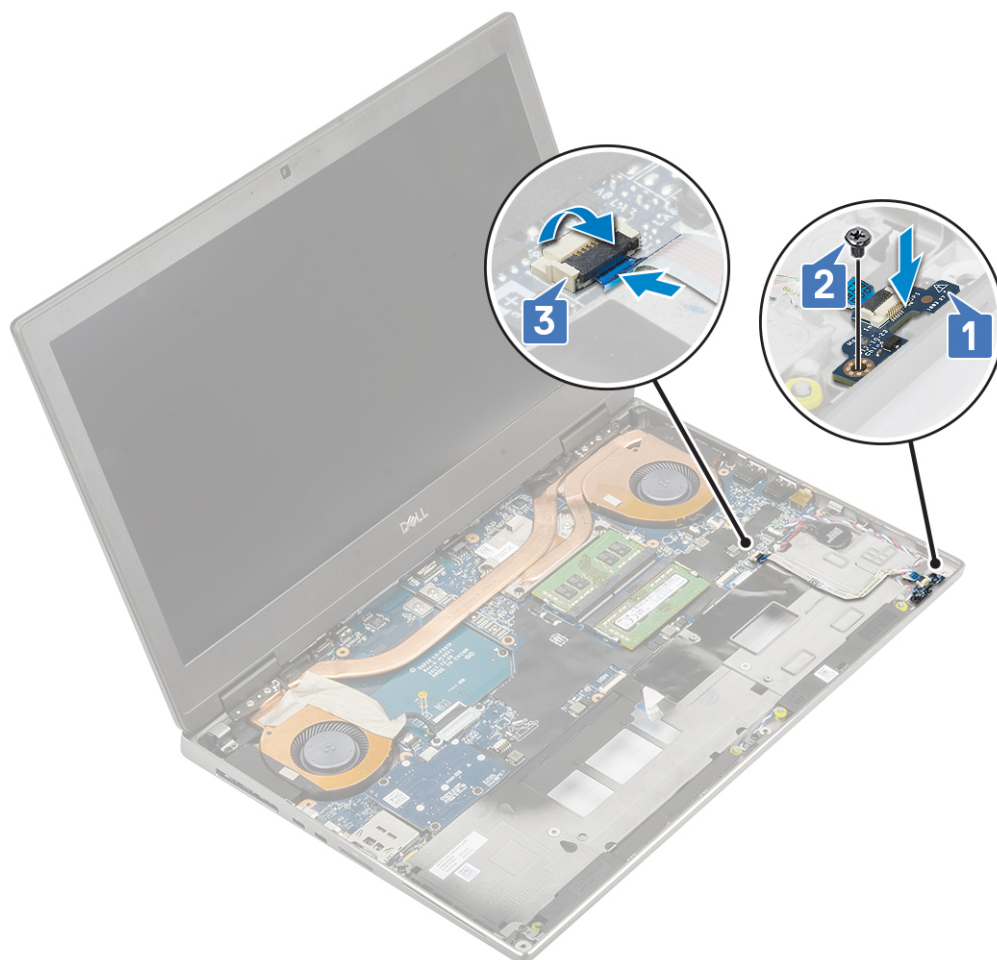

2. Coloque:
 - a. el reposamanos
 - b. Unidad de disco duro
 - c. el teclado
 - d. La batería
 - e. La cubierta de la base
 - f. Tarjeta SD
3. Siga los procedimientos que se describen en [Después de manipular el interior del equipo](#).

Ensamblaje del disipador de calor

Extracción del ensamblaje del disipador de calor

1. Siga los procedimientos que se describen en [Antes de manipular el interior del equipo](#).
2. Extraiga:
 - a. Tarjeta SD
 - b. La cubierta de la base
 - c. La batería
 - d. el teclado
 - e. Unidad de disco duro
 - f. el reposamanos
3. Para quitar el disipador de calor, realice lo siguiente:
 - a. Quite los 2 tornillos (M2.0x3.0) que fijan el soporte del cable de eDP a la tarjeta madre del sistema [1].
 - b. Quite el soporte del cable de eDP del sistema [2].

- c. Desconecte el cable de eDP del conector en la tarjeta madre del sistema [3].
- d. Haga palanca en la cinta adhesiva que fija el cable de eDP en su lugar.
- e. Desconecte los dos cables del ventilador del conector en la tarjeta madre del sistema [4, 5].

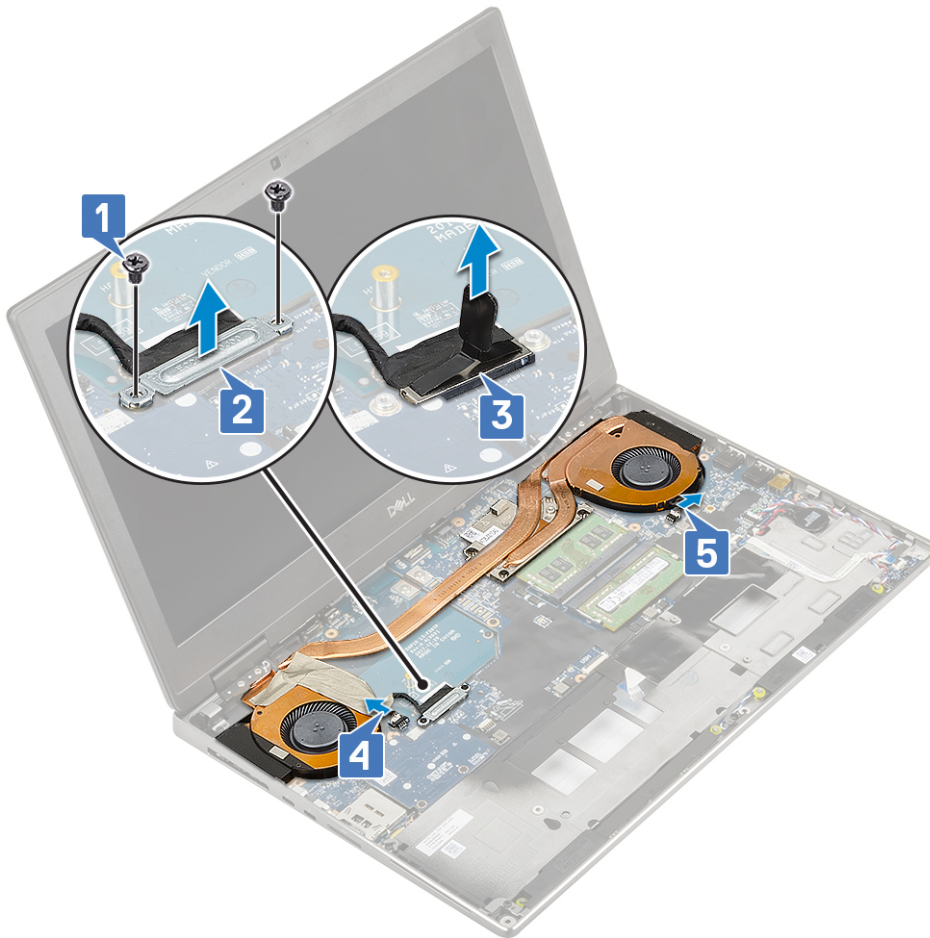

- f. Afloje los 4 tornillos cautivos que fijan el ensamblaje del disipador de calor a la tarjeta madre del sistema [1].
NOTA: Quite los tornillos cautivos en el orden sellado en el disipador de calor, junto a los tornillos [1 > 2 > 3 > 4].
- g. Levante el ensamblaje del disipador de calor [2].

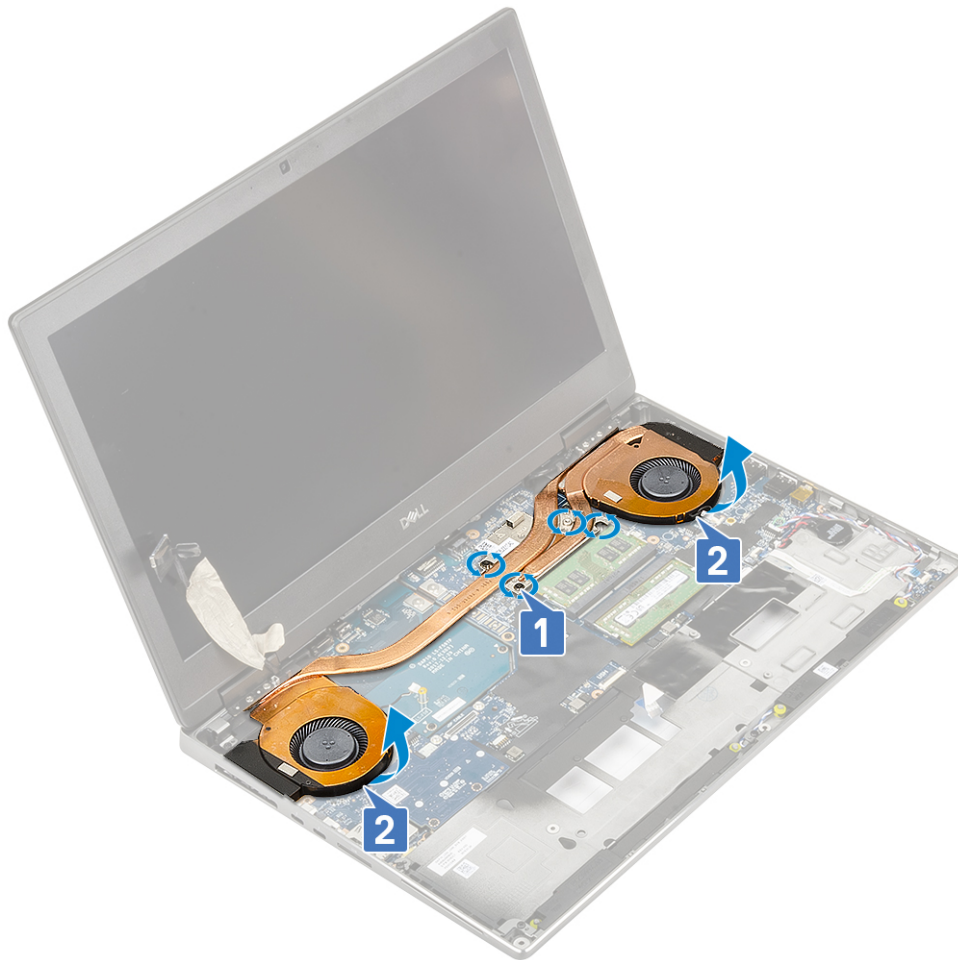

h. Deslice y quite el ensamblaje del disipador de calor del sistema.



Instalación del ensamblaje del disipador de calor

1. Para instalar el ensamblaje del disipador de calor, realice lo siguiente:
 - a. Inserte el ensamblaje del disipador de calor en la ranura correspondiente del sistema [1].
 - b. Ajuste los 4 tornillos cautivos para fijar el ensamblaje del disipador de calor a la tarjeta madre del sistema [2].
- i** **NOTA:** Ajuste los tornillos cautivos en el orden sellado en el disipador de calor, junto a los tornillos [1 > 2 > 3 > 4].



- c. Conecte los dos cables del ventilador al conector en la tarjeta madre del sistema [1, 2].
- d. Adhiera la cinta adhesiva para fijar el cable de eDP en su lugar.
- e. Conecte el cable de eDP al conector en la tarjeta madre del sistema [3].
- f. Coloque y alinee el soporte del cable de eDP sobre el conector del cable de la pantalla [4].
- g. Reemplace los 2 tornillos (M2.0x3.0) para fijar el soporte del cable de eDP a la tarjeta madre del sistema [5].

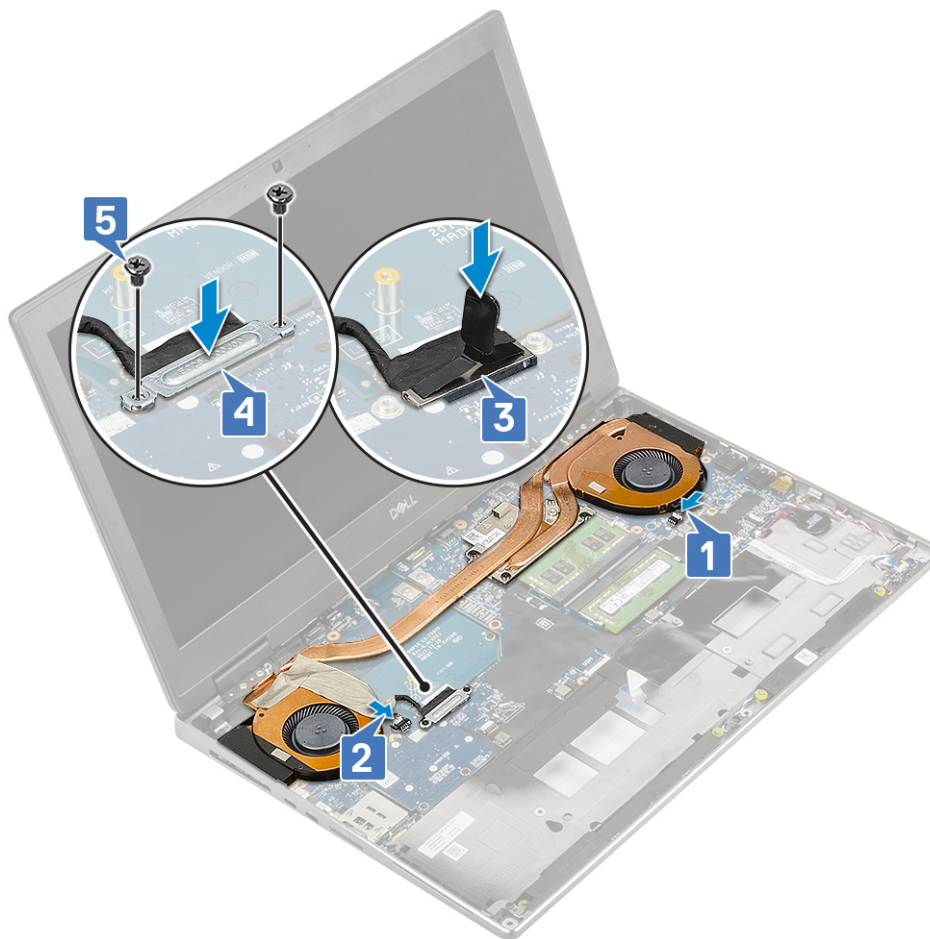

2. Coloque:
 - a. el reposamanos
 - b. Unidad de disco duro
 - c. el teclado
 - d. La batería
 - e. La cubierta de la base
 - f. Tarjeta SD
3. Siga los procedimientos que se describen en [Después de manipular el interior del equipo](#).

Tarjeta gráfica

Extracción de la tarjeta gráfica

1. Siga los procedimientos que se describen en [Antes de manipular el interior del equipo](#).
2. Extraiga:
 - a. Tarjeta SD
 - b. La cubierta de la base
 - c. La batería
 - d. el teclado
 - e. Unidad de disco duro
 - f. el reposamanos
 - g. ensamblaje del disipador de calor
3. Para quitar la tarjeta gráfica, realice lo siguiente:
 - a. Quite los 2 tornillos (M2.0x3.0) que fijan el conector de haz a la tarjeta madre del sistema [1].
 - b. Quite el conector de haz de la tarjeta madre del sistema [2].

- c. Quite los 2 tornillos (M2.0x5.0) que fijan la tarjeta gráfica a la tarjeta madre del sistema [3].
- d. Quite la tarjeta gráfica del sistema [4].

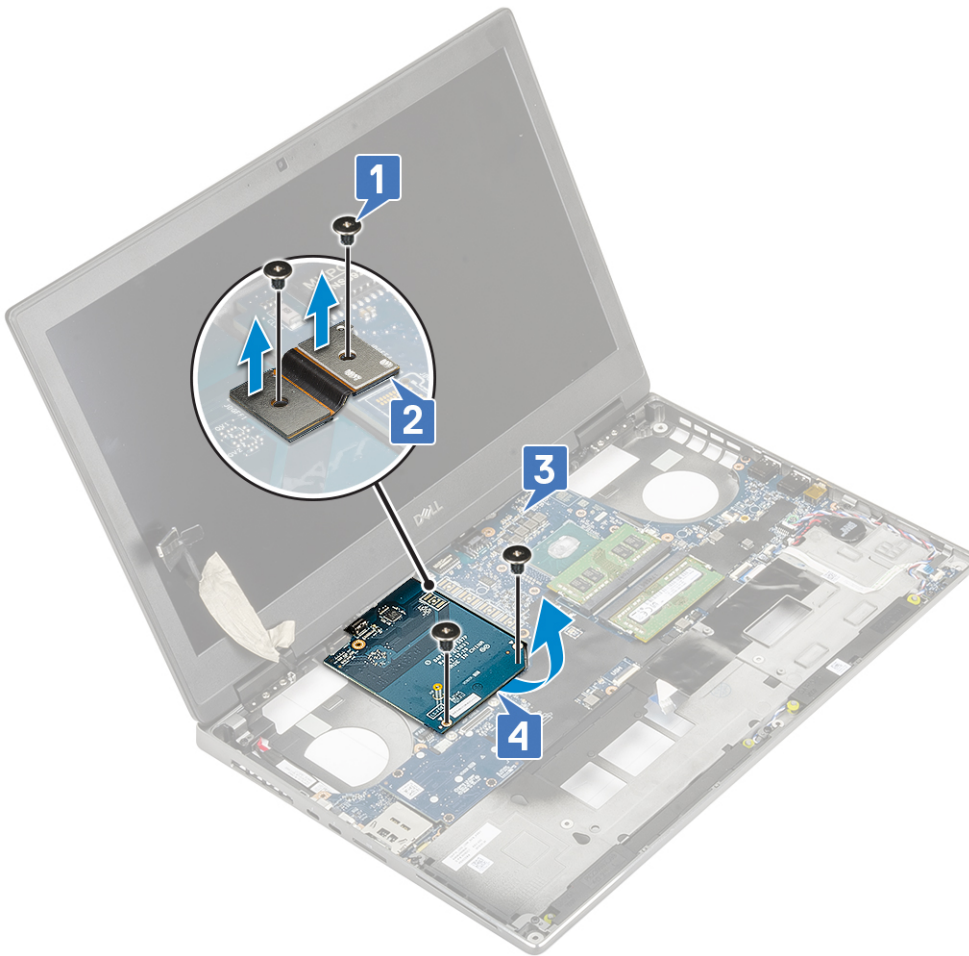

i **NOTA:** Los procedimientos anteriores son para la tarjeta gráfica UMA. Los sistemas que se envían con tarjeta de GPU UMA no tienen un cable de alimentación de la GPU. Sin embargo, para los modelos discretos enviados con una tarjeta de GPU de VRAM de 128 MB o 256 MB, debe desconectar el cable de alimentación de la GPU antes de quitar la tarjeta de GPU.

Instalación de la tarjeta gráfica

1. Para instalar la tarjeta gráfica, realice lo siguiente:
 - a. Deslice la tarjeta gráfica a su posición original en el sistema [1].
 - b. Reemplace los 2 tornillos (M2.0x5.0) para fijar la tarjeta gráfica a la tarjeta madre del sistema [2].
 - c. Reemplace el conector de haz [3].
 - d. Reemplace los 2 tornillos (M2.0x3.0) para fijar el conector de haz a la tarjeta madre del sistema [4].

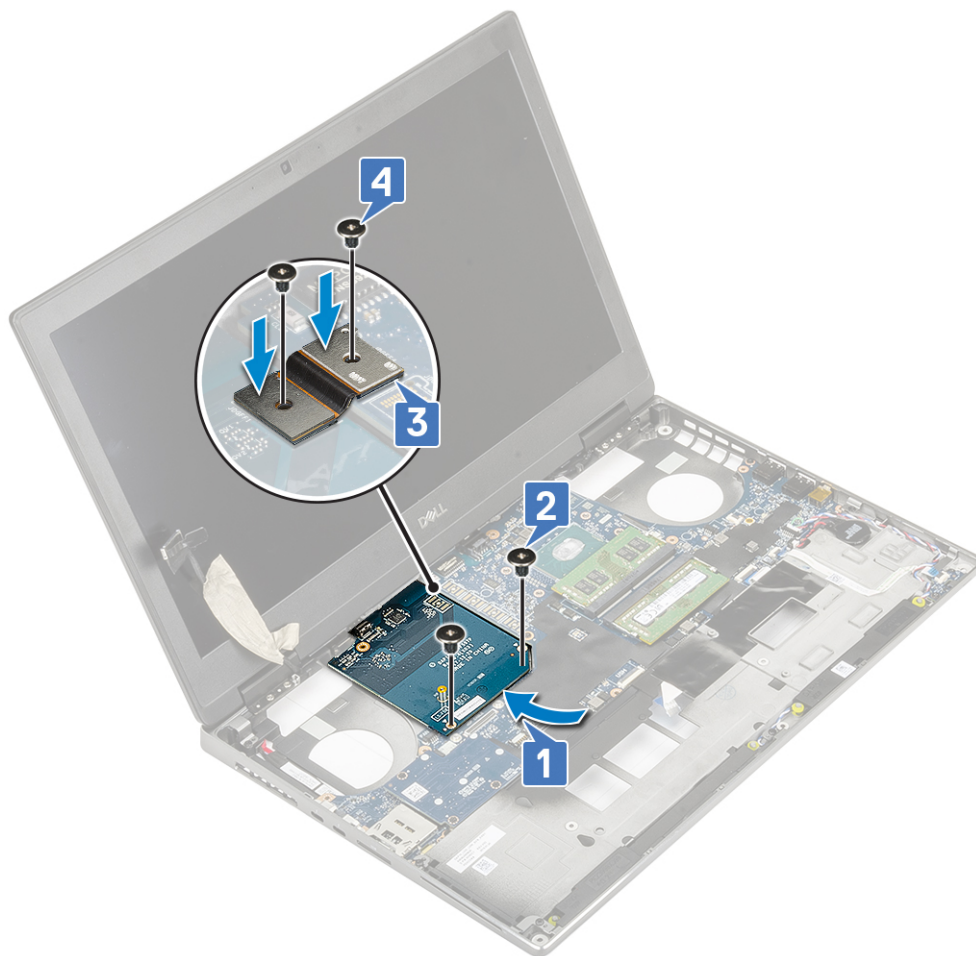

2. **i** **NOTA:** Los procedimientos anteriores son para la tarjeta gráfica UMA. Los sistemas que se envían con tarjeta de GPU UMA no tienen un cable de alimentación de la GPU. Sin embargo, para los modelos discretos enviados con una tarjeta de GPU de VRAM de 128 MB o 256 MB, debe conectar el cable de alimentación de la GPU después de instalar la tarjeta de GPU.

Coloque:

- a. ensamblaje del disipador de calor
 - b. el reposamanos
 - c. Unidad de disco duro
 - d. el teclado
 - e. La batería
 - f. La cubierta de la base
 - g. Tarjeta SD
3. Siga los procedimientos que se describen en [Después de manipular el interior del equipo](#).

Extracción de la tarjeta de gráficos discretos

1. Siga los procedimientos que se describen en [Antes de manipular el interior del equipo](#).
2. Extraiga los siguientes componentes:
 - a. Tarjeta SD
 - b. La cubierta de la base
 - c. batería
 - d. el teclado
 - e. disco duro
 - f. el reposamanos
 - g. Ensamblaje del disipador de calor
3. Para quitar la tarjeta gráfica, realice lo siguiente:

- a. Desconecte con cuidado el cable de alimentación de la GPU discreta del conector en la tarjeta GPU.
- b. Quite los seis tornillos que fijan los conectores de haz.
- c. Quite los 2 tornillos (M2.0x5.0) que fijan la tarjeta gráfica a la tarjeta madre.
- d. Quite la tarjeta gráfica del sistema.

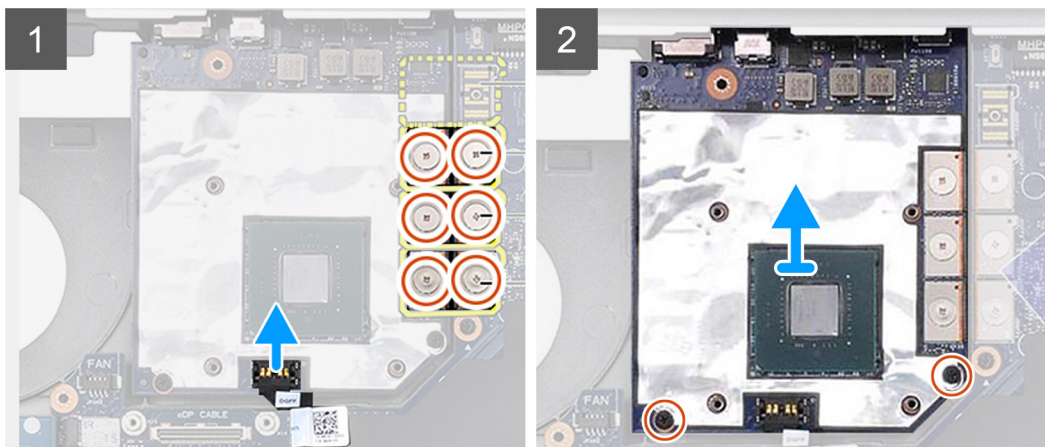

NOTA: Los procedimientos anteriores son para la tarjeta de gráficos discretos. Los sistemas que se envían con tarjeta de GPU UMA no tienen un cable de alimentación de la GPU. Sin embargo, para los modelos discretos enviados con una tarjeta de GPU de VRAM de 128 MB o 256 MB, debe desconectar el cable de alimentación de la GPU antes de quitar la tarjeta de GPU.

Instalación de la tarjeta de gráficos discretos

1. Para instalar la tarjeta de gráficos discretos, haga lo siguiente:
 - a. Deslice la tarjeta gráfica a su posición original en el sistema.
 - b. Reemplace los 2 tornillos (M2.0x5.0) para fijar la tarjeta gráfica a la tarjeta madre.
 - c. Conecte con cuidado el cable de alimentación de la GPU discreta del conector en la tarjeta GPU.
 - d. Vuelva a colocar el conector de haz.
 - e. Vuelva a colocar los seis tornillos que fijan los conectores de haz.

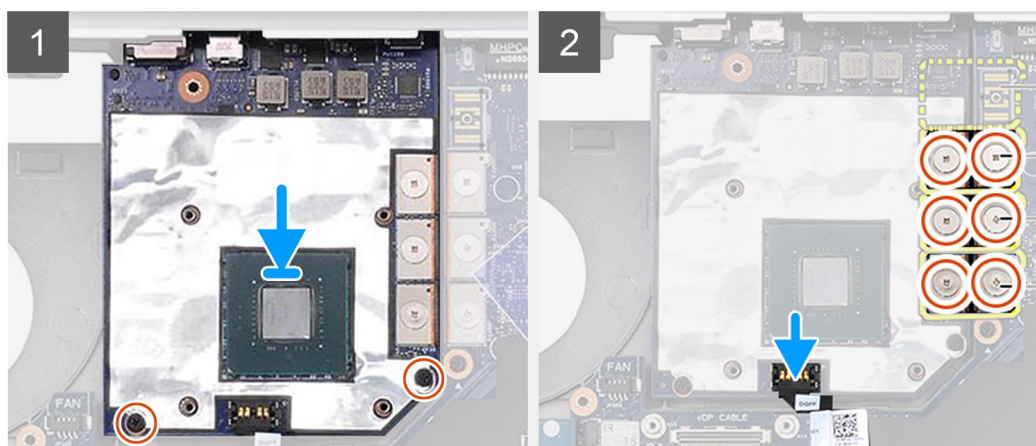

2. **NOTA:** Los procedimientos anteriores son para la tarjeta de gráficos discretos. Los sistemas que se envían con tarjeta de GPU UMA no tienen un cable de alimentación de la GPU. Sin embargo, para los modelos discretos enviados con una tarjeta de GPU de VRAM de 128 MB o 256 MB, debe conectar el cable de alimentación de la GPU después de instalar la tarjeta de GPU.

Coloque:

- a. [Ensamblaje del disipador de calor](#)
- b. [el reposamanos](#)
- c. [disco duro](#)

- d. el teclado
 - e. batería
 - f. La cubierta de la base
 - g. Tarjeta SD
3. Siga los procedimientos que se describen en [Después de manipular el interior del equipo](#).

Placa base

Extracción de la placa base

1. Siga los procedimientos que se describen en [Antes de manipular el interior del equipo](#).
2. Extraiga:
 - a. Tarjeta SD
 - b. La cubierta de la base
 - c. La batería
 - d. de 2,5 pulgadas
 - e. placa intercaladora de la unidad de disco duro
 - f. el teclado
 - g. la memoria principal
 - h. la memoria secundaria
 - i. Tarjeta WLAN
 - j. Tarjeta WWAN
 - k. Tarjeta SSD M.2
 - l. la tarjeta SIM
 - m. el reposamanos
 - n. ensamblaje del disipador de calor
 - o. tarjeta gráfica
3. Para desconectar la tarjeta madre del sistema, realice lo siguiente:
 - a. Desconecte el cable del conector de alimentación del conector en la tarjeta madre del sistema .

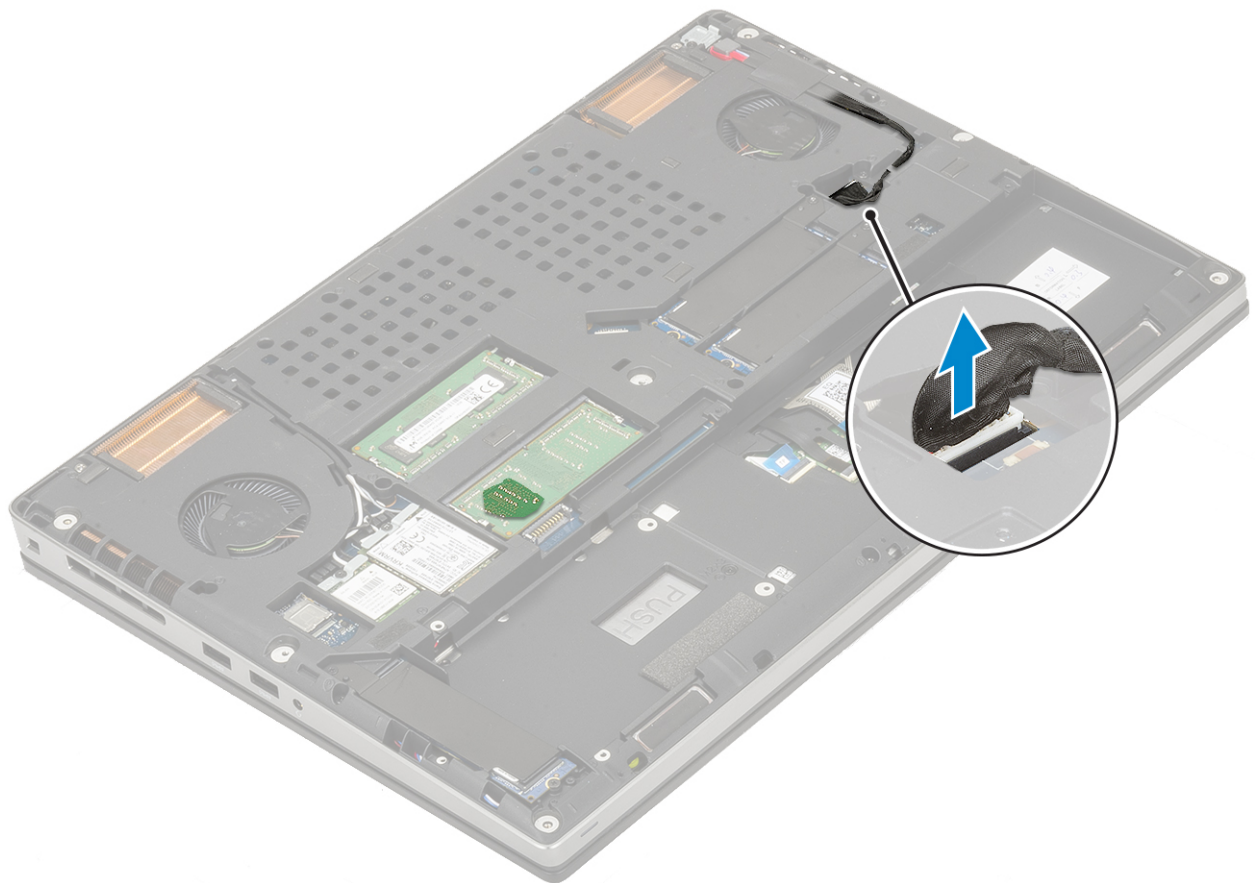

- b. Quite los 3 tornillos (M2.0x5.0) que fijan el soporte USB de tipo C al sistema [1].
- c. Quite el soporte USB de tipo C del sistema [2].
- d. Desconecte el cable de la almohadilla de contacto, el cable de la placa de LED y el altavoz de los conectores en la tarjeta madre del sistema [3, 4, 5] y separe la batería de tipo botón del sistema [6].

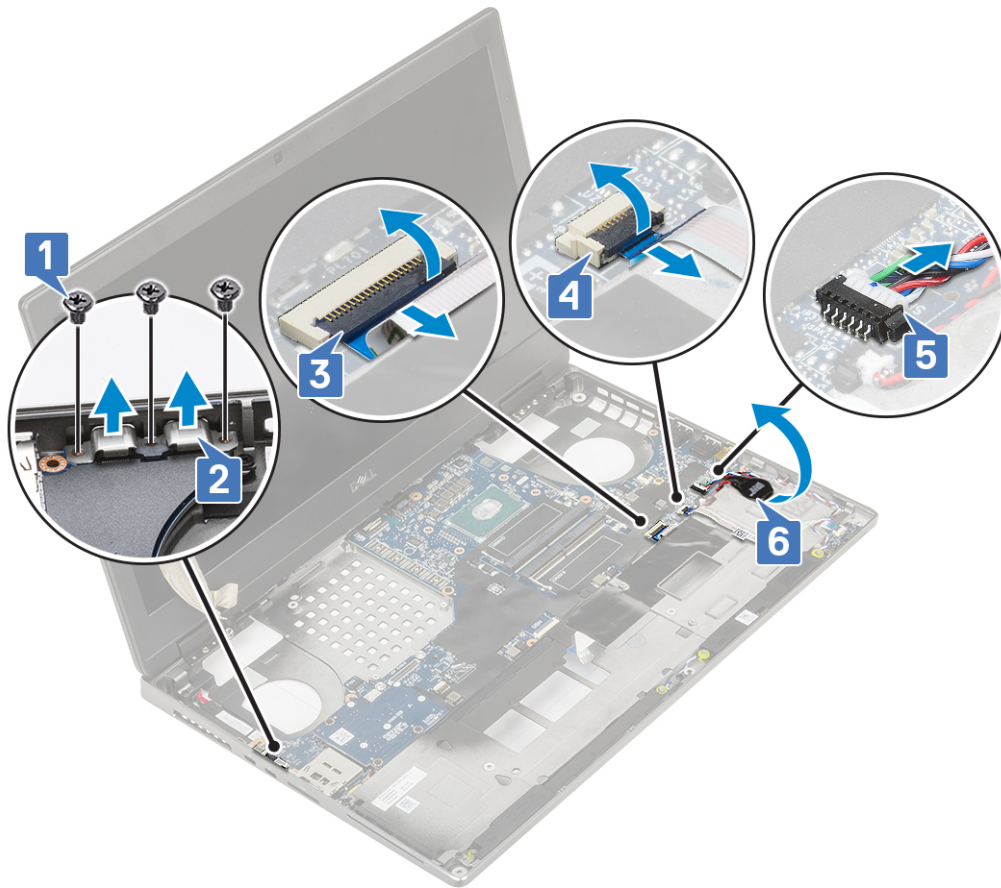

- e. Quite los 3 tornillos (M2.0x5.0) que fijan la tarjeta madre del sistema en su lugar [1].
- f. Deslice la tarjeta madre del sistema para soltar los conectores de E/S de la apertura en la parte superior e izquierda del chasis del sistema, a fin de quitar la tarjeta madre del chasis [3, 2].

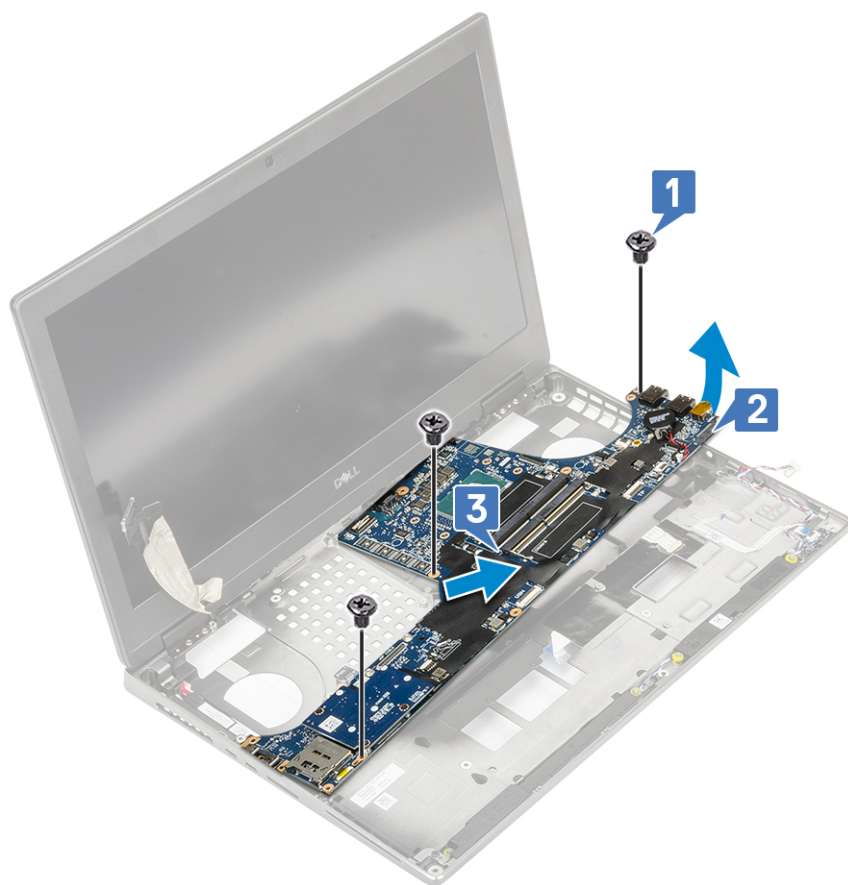

Instalación de la placa base

1. Para instalar la tarjeta madre del sistema, realice lo siguiente:
 - a. Alinee la tarjeta madre del sistema en su posición original en el sistema [1, 2].
 - b. Reemplace los 3 tornillos (M2.0x5.0) para fijar la tarjeta madre del sistema en su lugar [3].

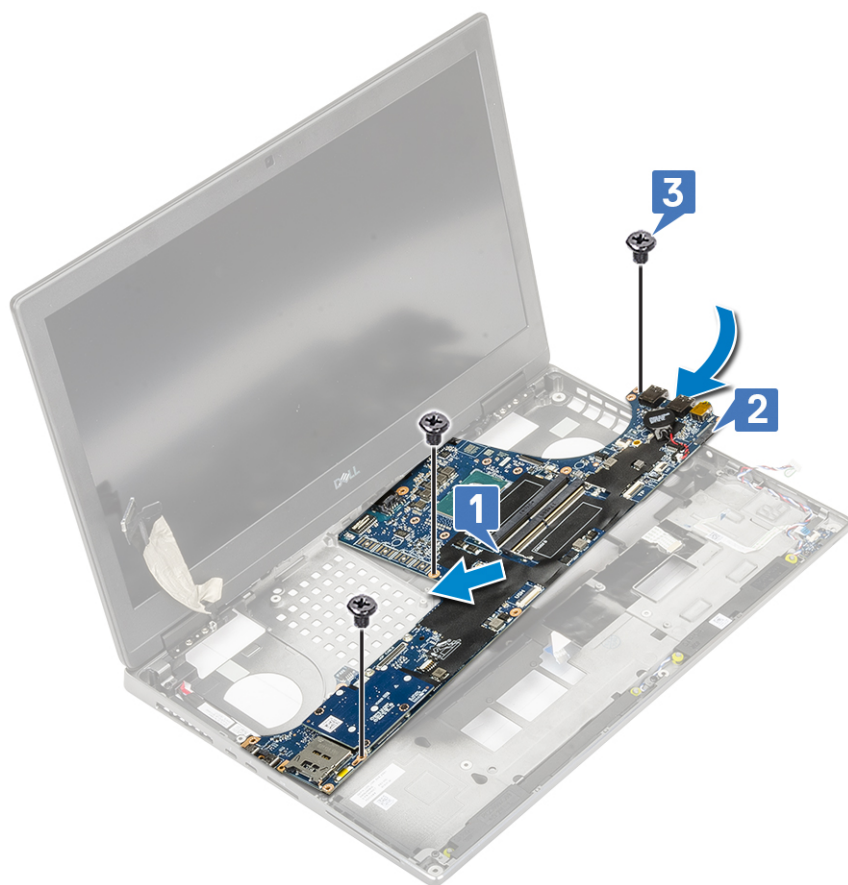

- c. Conecte el cable de la almohadilla de contacto, el cable de la placa de LED y el altavoz a los conectores de la tarjeta madre del sistema [4, 3, 2] y adhiera la batería de tipo botón al sistema [1].
- d. Coloque el soporte USB de tipo C en la ranura correspondiente del sistema [5].
- e. Reemplace los 3 tornillos (M2.0x5.0) para fijar el soporte USB de tipo C al sistema [6].

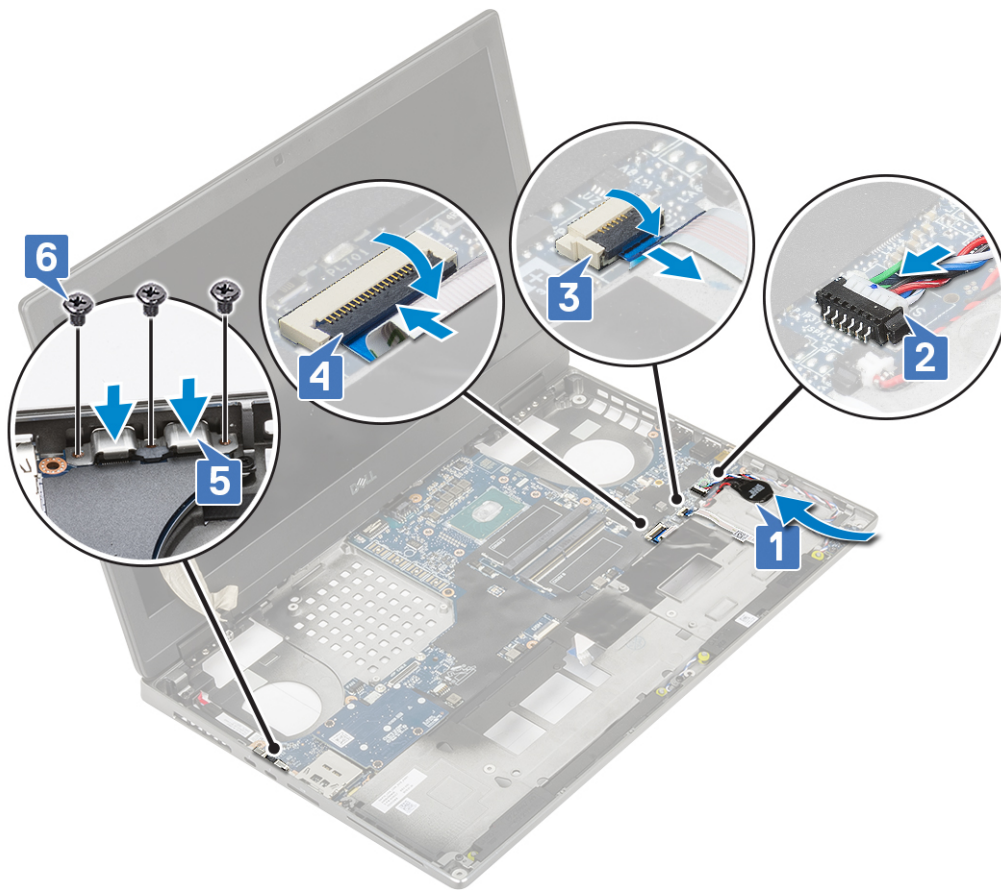

f. Conecte el cable del conector de alimentación al conector en la tarjeta madre del sistema.

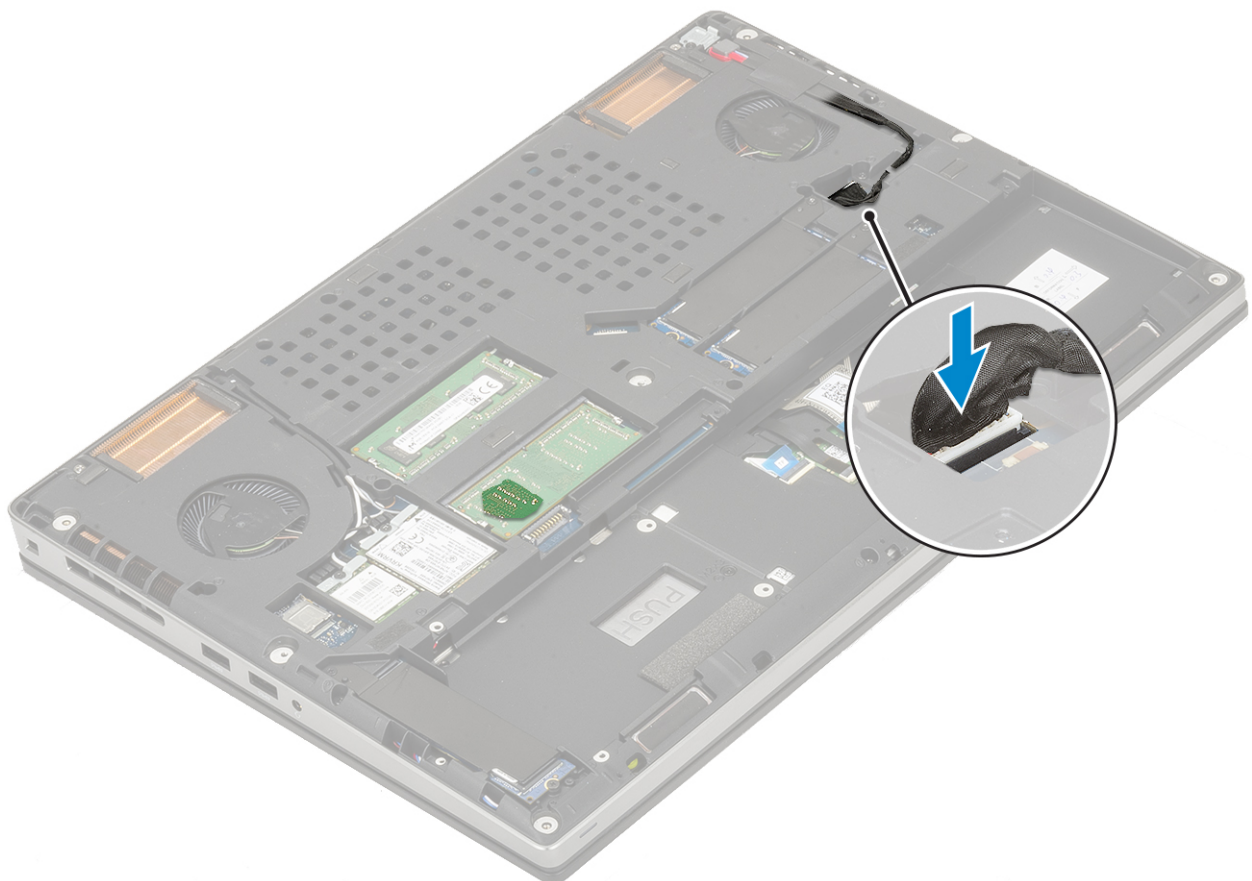

2. Coloque:
 - a. tarjeta gráfica
 - b. ensamblaje del disipador de calor
 - c. el reposamanos
 - d. la tarjeta SIM
 - e. Tarjeta SSD M.2
 - f. Tarjeta WWAN
 - g. Tarjeta WLAN
 - h. la memoria principal
 - i. la memoria secundaria
 - j. el teclado
 - k. placa intercaladora de la unidad de disco duro
 - l. Unidad de disco duro
 - m. La batería
 - n. La cubierta de la base
 - o. Tarjeta SD
3. Siga los procedimientos que se describen en [Después de manipular el interior del equipo](#).

Ensamblaje de la pantalla

Extracción del ensamblaje de la pantalla

1. Siga los procedimientos que se describen en [Antes de manipular el interior del equipo](#).
2. Extraiga:
 - a. Tarjeta SD
 - b. La cubierta de la base
 - c. La batería
 - d. el teclado
 - e. Unidad de disco duro
 - f. Tarjeta WWAN
 - g. Tarjeta WLAN
 - h. el reposamanos
3. Para extraer el ensamblaje de la pantalla:
 - a. Quite los 2 tornillos (M2.5x4.0) en la parte interior del sistema que fijan el ensamblaje de la pantalla en su lugar [1].
 - b. Quite todos los cables de la antena inalámbrica de los canales de colocación en la parte inferior del sistema [2] y quite los cables de la antena.



c. Quite los 2 tornillos (M2.5x6.0) en la parte posterior del sistema que fijan el ensamblaje de la pantalla en su lugar.



- d. Abra el ensamblaje de la pantalla en un ángulo de 180 grados.
- e. Quite los 4 tornillos (M2.5x4.0) que fijan las tapas de las bisagras de la pantalla al sistema [1].
- f. Quite las tapas de las bisagras de la pantalla del sistema [2].



- g. Quite los 2 tornillos (M2.0x3.0) que fijan el soporte del cable de eDP a la tarjeta madre del sistema [1].
- h. Extraiga soporte del cable eDP [2].
- i. Desconecte el cable de eDP del conector en la tarjeta madre del sistema [3].
- j. Despegue la cinta adhesiva que fija el cable de eDP en su lugar [4].
- k. Quite el cable inalámbrico de los canales de colocación ubicados junto a las bisagras [5].
- l. Quite el ensamblaje de la pantalla [6].



Instalación del ensamblaje de la pantalla

1. Para instalar el ensamblaje de la pantalla, realice lo siguiente:
 - a. Alinee el ensamblaje de la pantalla en las ranuras del sistema [1].
 - b. Coloque el cable inalámbrico ubicado junto a las bisagras [2].
 - c. Adhiera la cinta adhesiva para fijar el cable de eDP en su lugar [3].
 - d. Conecte el cable de eDP al conector en la tarjeta madre del sistema [4].
 - e. Coloque el soporte del cable de eDP y reemplace los 2 tornillos (M2.0x3.0) para fijar el soporte del cable de eDP a la tarjeta madre del sistema [5, 6].



- f. Alinee las tapas de las bisagras de la pantalla y reemplace los 4 tornillos (M2.5x4.0) para fijar las tapas de la bisagra de la pantalla al sistema [1, 2].



- g. Cierre el ensamblaje de la pantalla y reemplace los 2 tornillos (M2.5x6.0) en la parte posterior del sistema para fijar el ensamblaje de la pantalla en su lugar.



- h. Pase todos los cables de la antena inalámbrica por los canales de colocación en la parte inferior del sistema [1].
- i. Reemplace los 2 tornillos (M2.5x4.0) en la parte inferior del sistema para fijar el ensamblaje de la pantalla en su lugar [2].



2. Coloque:
 - a. el reposamanos
 - b. Tarjeta WWAN
 - c. Tarjeta WLAN
 - d. Unidad de disco duro
 - e. el teclado
 - f. La batería
 - g. La cubierta de la base
 - h. Tarjeta SD
3. Siga los procedimientos que se describen en [Después de manipular el interior del equipo](#).

Embellecedor de la pantalla

Extracción del embellecedor de la pantalla

1. Siga los procedimientos que se describen en [Antes de manipular el interior del equipo](#).
2. Extraiga:
 - a. Tarjeta SD
 - b. La cubierta de la base
 - c. La batería
 - d. el teclado
 - e. Unidad de disco duro
 - f. Tarjeta WWAN
 - g. Tarjeta WLAN

- h. el reposamanos
 - i. el ensamblaje de la pantalla
3. Para quitar el bisel de la pantalla, realice lo siguiente:
- a. Mediante un instrumento de plástico acabado en punta, haga palanca en los dos espacios en el borde inferior del bisel de la pantalla [1].
 - b. Haga palanca en los laterales y en el borde superior del bisel de la pantalla [2, 3, 4].
- i** **NOTA:** Cuando haga palanca en el bisel de la pantalla, asegúrese de hacer palanca en el borde exterior del bisel con las manos. Usar un destornillador u otro objeto afilado podría dañar la cubierta de la pantalla.

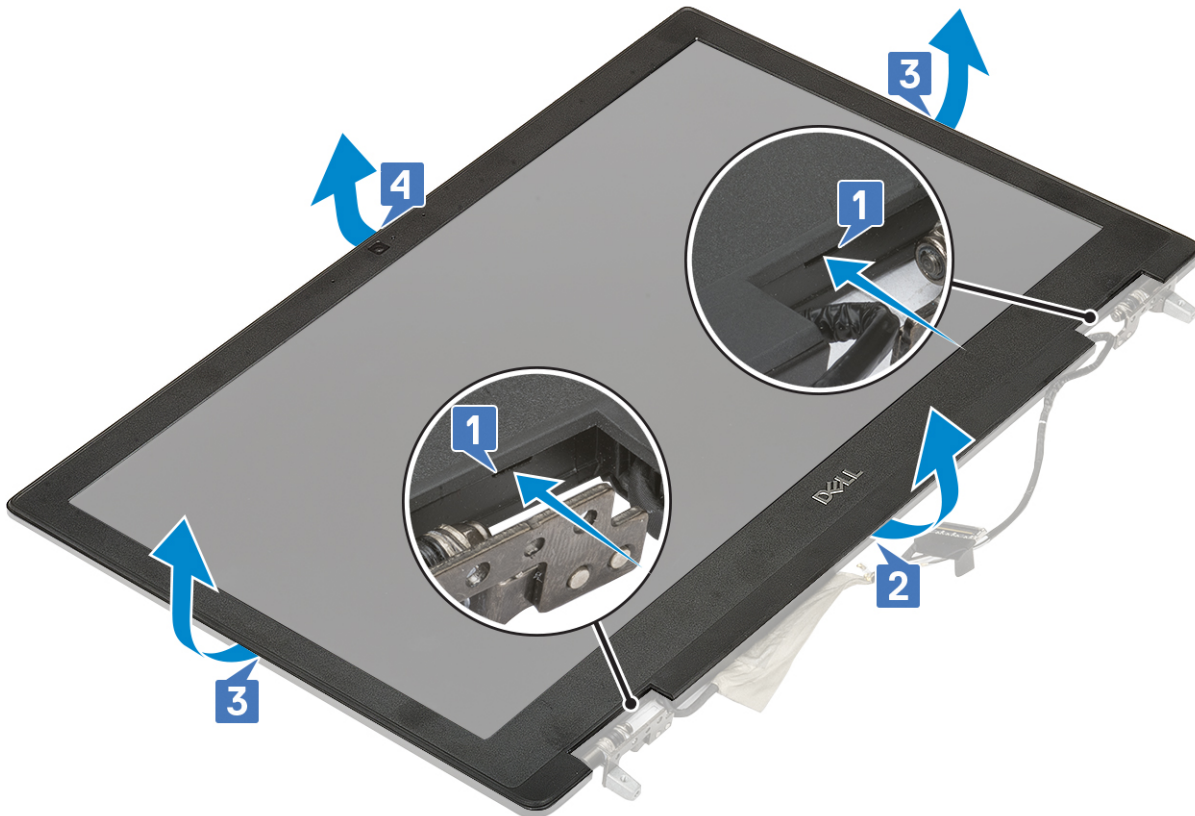

- i** **NOTA:** El bisel de la pantalla enviado con una pantalla no táctil es una pieza desechable y se debe reemplazar con un nuevo bisel cada vez que se quite del sistema.

Instalación del embellecedor de la pantalla

1. Para instalar el bisel de la pantalla, realice lo siguiente:
- a. Coloque el embellecedor de la pantalla en el ensamblaje de la pantalla.
 - b. Presione los bordes del bisel de la pantalla hasta que encaje en el ensamblaje de la pantalla [1, 2, 3, 4].

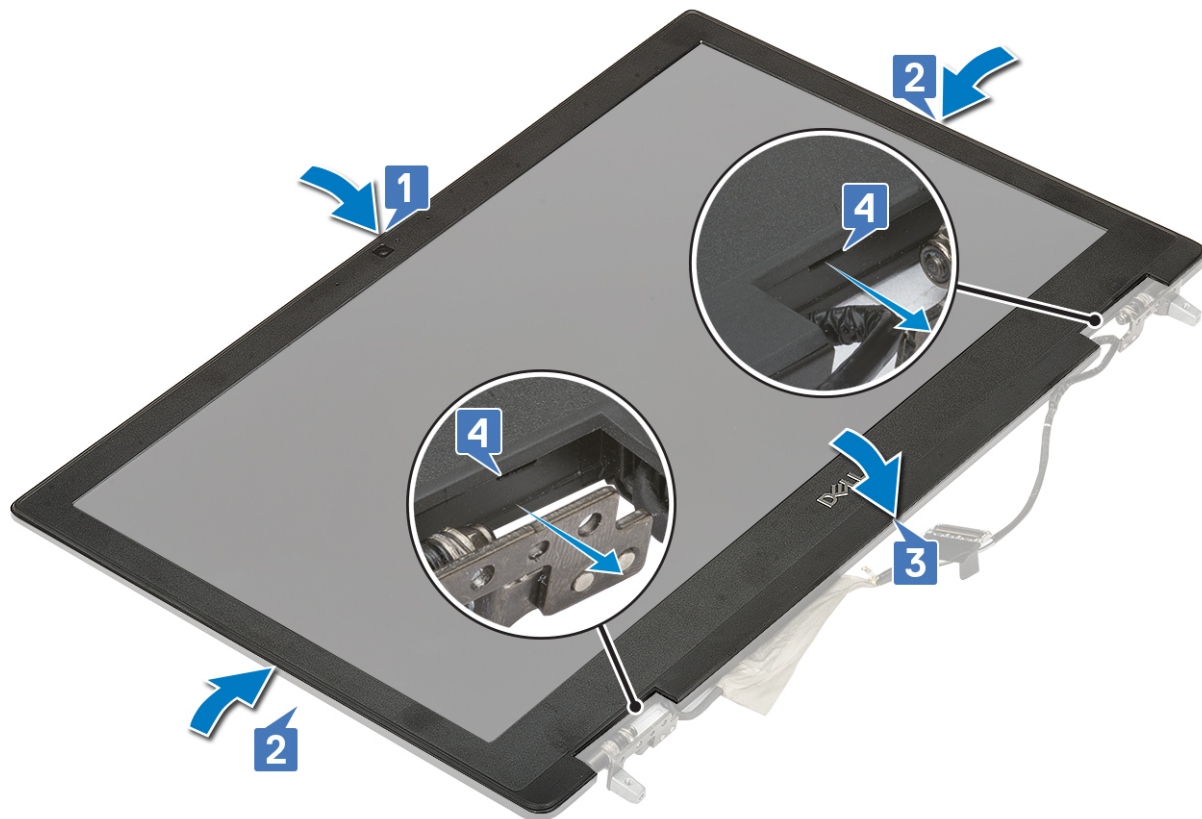

2. Coloque:
 - a. el ensamblaje de la pantalla
 - b. el reposamanos
 - c. Tarjeta WWAN
 - d. Tarjeta WLAN
 - e. Unidad de disco duro
 - f. el teclado
 - g. La batería
 - h. La cubierta de la base
 - i. Tarjeta SD
3. Siga los procedimientos que se describen en [Después de manipular el interior del equipo.](#)

Bisagras de la pantalla

Extracción de la bisagra de la pantalla

1. Siga los procedimientos que se describen en [Antes de manipular el interior del equipo.](#)
2. Extraiga:
 - a. Tarjeta SD
 - b. La cubierta de la base
 - c. La batería
 - d. el teclado
 - e. Unidad de disco duro
 - f. Tarjeta WWAN
 - g. Tarjeta WLAN
 - h. el reposamanos
 - i. el ensamblaje de la pantalla
 - j. el embellecedor de la pantalla

k. **Panel de la pantalla**

3. Para extraer la bisagra de la pantalla, realice lo siguiente:

- a. Quite los 6 tornillos (M2.5x3.5) que fijan las bisagras de la pantalla al ensamblaje de la pantalla [1].
- b. Extraiga las bisagras de la pantalla [2].



Instalación de la bisagra de la pantalla

1. Para instalar la bisagra de la pantalla, realice lo siguiente:

- a. Coloque la bisagra de la pantalla en la ranura del ensamblaje de la pantalla [1].
- b. Reemplace los 6 tornillos (M2.5x3.5) para fijar la bisagra de la pantalla al ensamblaje de la pantalla [2].



2. Coloque:
 - a. Panel de la pantalla
 - b. el embellecedor de la pantalla
 - c. el ensamblaje de la pantalla
 - d. el reposamanos
 - e. Tarjeta WWAN
 - f. Tarjeta WLAN
 - g. Unidad de disco duro
 - h. el teclado
 - i. La batería
 - j. La cubierta de la base
 - k. Tarjeta SD
3. Siga los procedimientos que se describen en [Después de manipular el interior del equipo.](#)

Panel de la pantalla

Extracción del panel de la pantalla

1. Siga los procedimientos que se describen en [Antes de manipular el interior del equipo.](#)
2. Extraiga:
 - a. Tarjeta SD
 - b. La cubierta de la base
 - c. La batería
 - d. el teclado
 - e. Unidad de disco duro
 - f. Tarjeta WWAN
 - g. Tarjeta WLAN
 - h. el reposamanos

- i. el ensamblaje de la pantalla
 - j. el embellecedor de la pantalla
3. Para extraer los tornillos del panel de la pantalla:
- a. Extraiga los 4 tornillos (M2.0 x 3.0) que sujetan el panel de la pantalla al ensamblaje de la pantalla [1].
 - b. Levante el panel de la pantalla y dé la vuelta al panel de la pantalla para acceder al cable eDP [2].

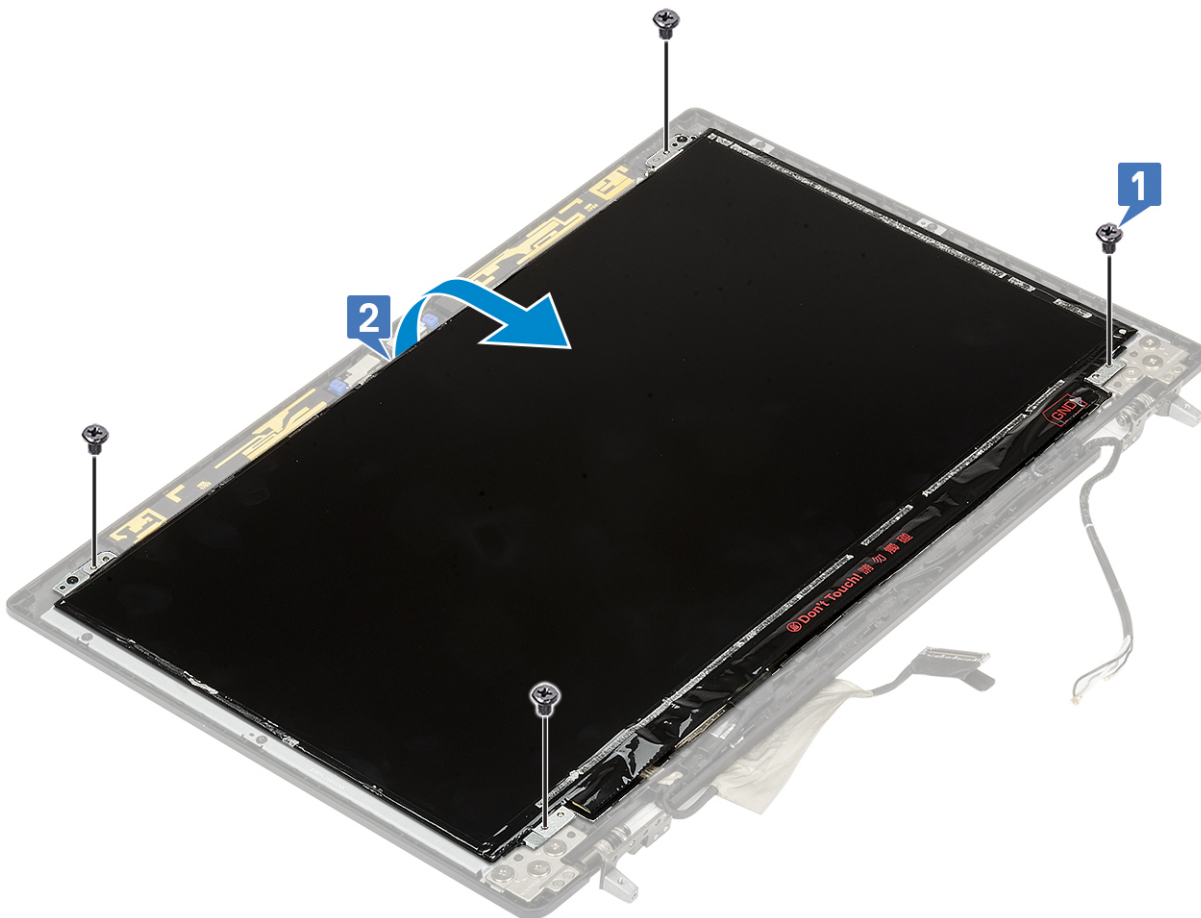

4. Para extraer el panel de la pantalla, realice lo siguiente:
- a. Retire la cinta adhesiva para acceder al cable eDP [1].
 - b. Retire las adhesivacintas s que sujetan el cable eDP [2, 3].
 - c. Levante la lengüeta de metal y desconecte el cable eDP del conector del panel de la pantalla [4, 5].

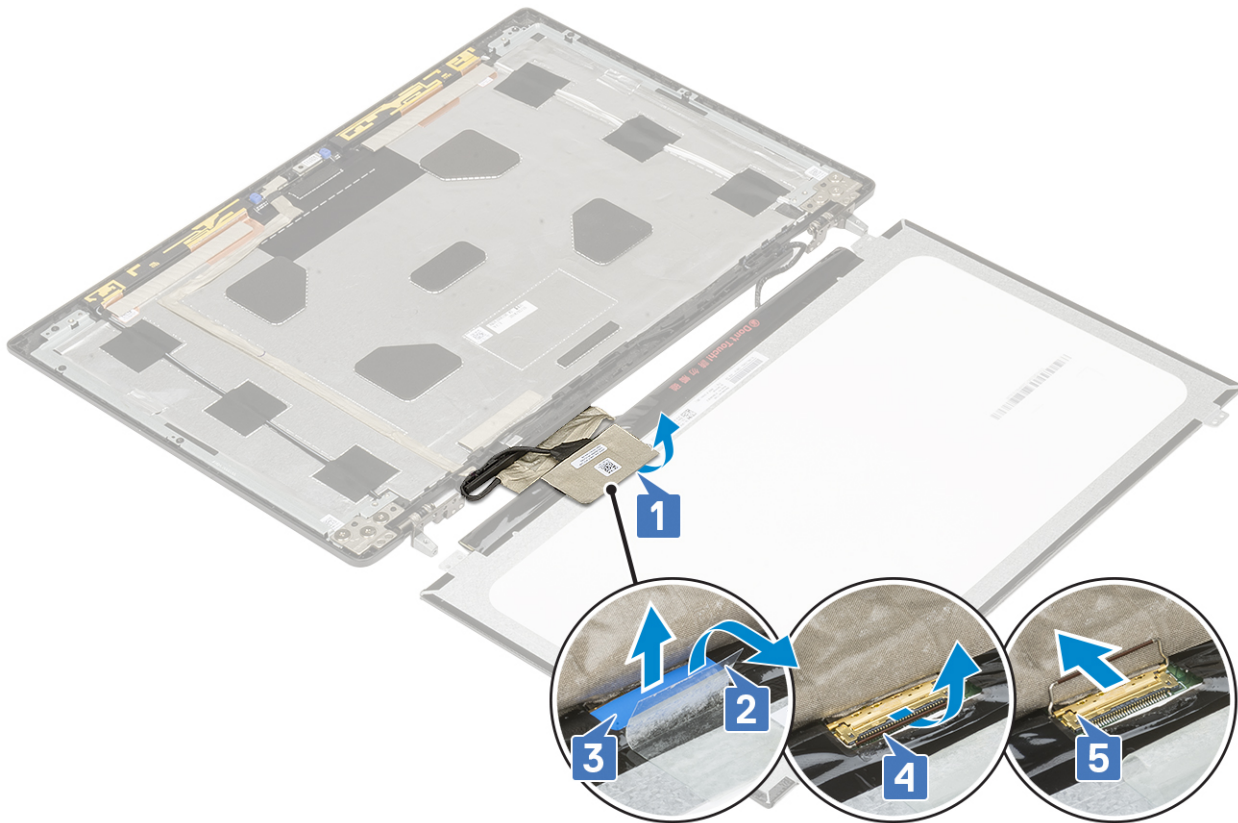

5. Extraiga el panel de la pantalla.

Instalación del panel de la pantalla

1. Para instalar el panel de la pantalla, realice lo siguiente:
 - a. Conecte el cable de eDP al conector en la parte posterior del panel de la pantalla y fije la cinta adhesiva [1, 2, 3, 4, 5].

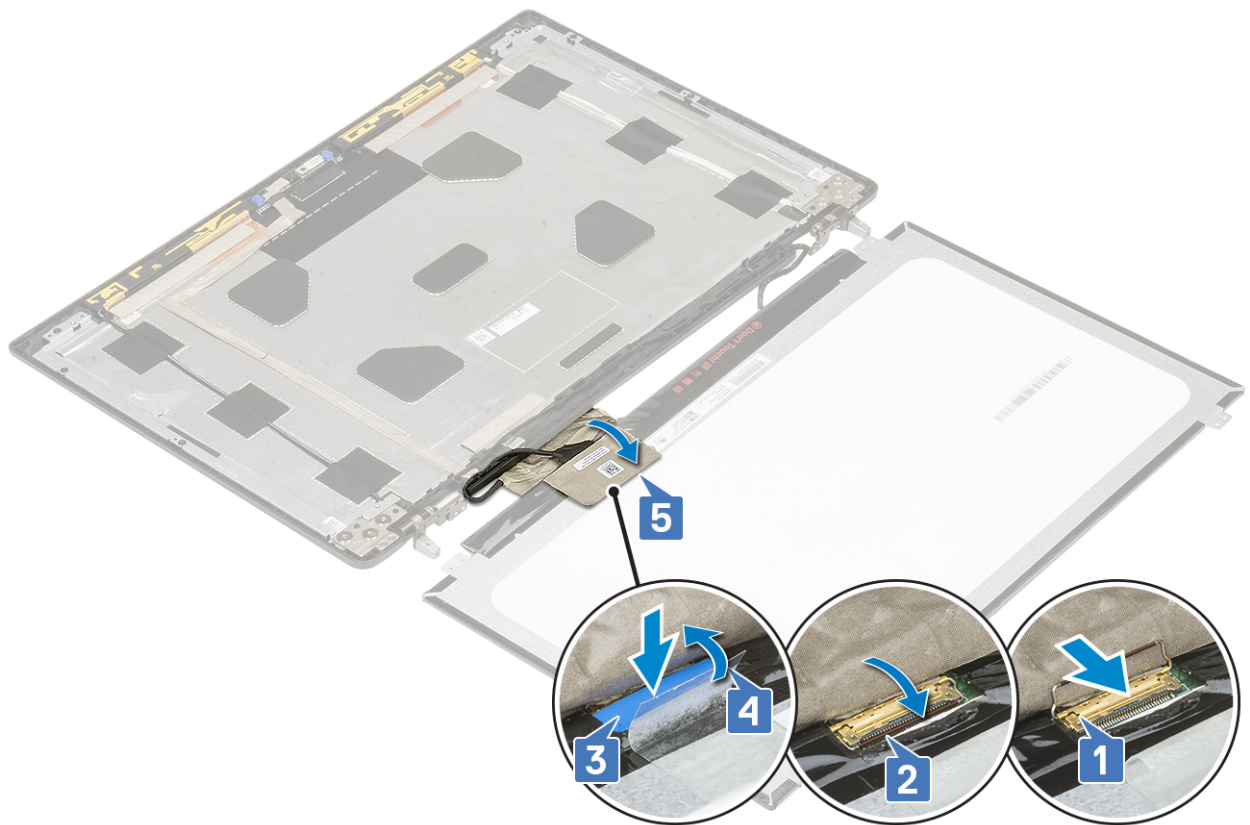

- b. Alinee el panel de la pantalla con las lengüetas del ensamblaje de la pantalla.
- c. Reemplace los 4 tornillos (M2.0X3) para fijar el panel de la pantalla al ensamblaje de la pantalla.

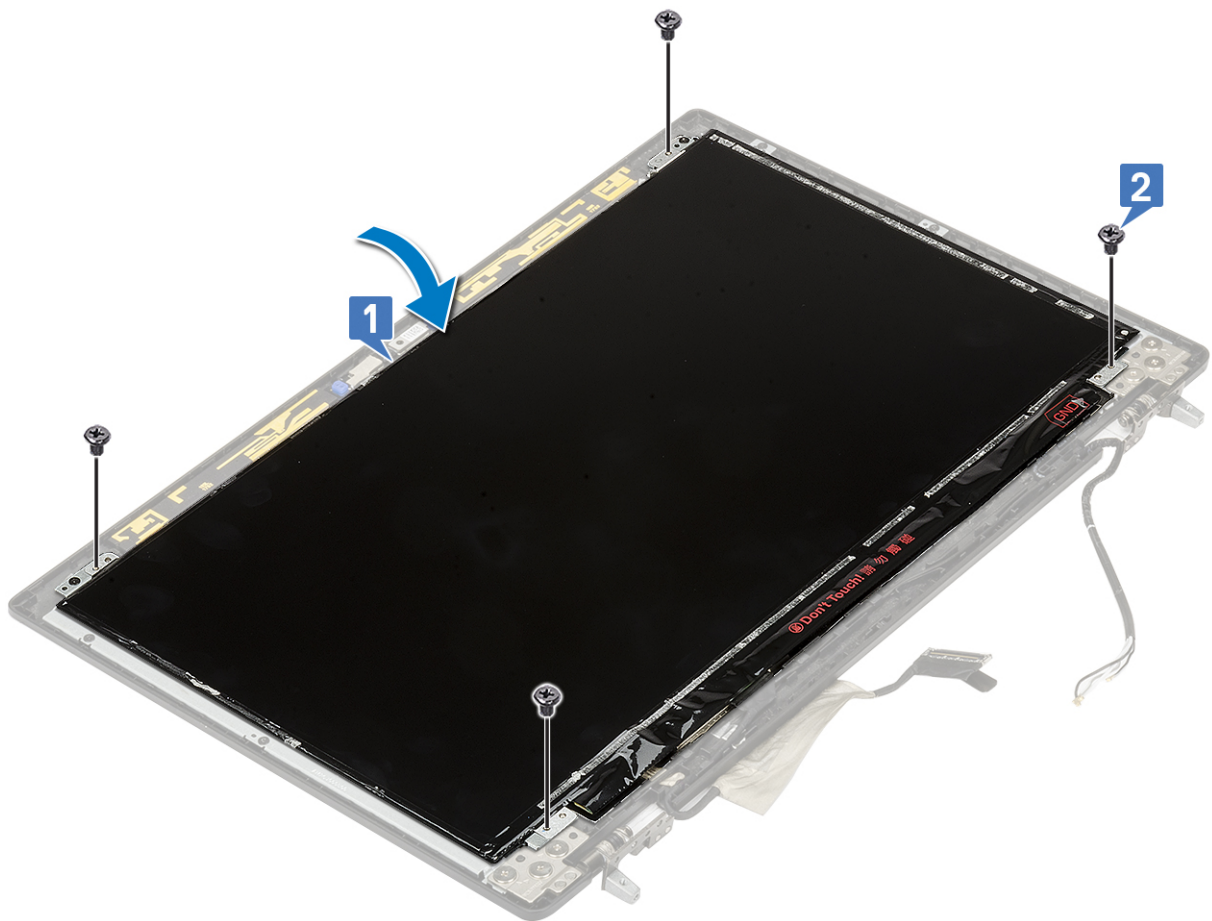

2. Coloque:
 - a. el embellecedor de la pantalla
 - b. el ensamblaje de la pantalla
 - c. el reposamanos
 - d. Tarjeta WWAN
 - e. Tarjeta WLAN
 - f. Unidad de disco duro
 - g. el teclado
 - h. La batería
 - i. La cubierta de la base
 - j. Tarjeta SD
3. Siga los procedimientos que se describen en [Después de manipular el interior del equipo](#).

Cámara

Extracción de la cámara

1. Siga los procedimientos que se describen en [Antes de manipular el interior del equipo](#).
2. Extraiga:
 - a. Tarjeta SD
 - b. La cubierta de la base
 - c. La batería
 - d. el teclado
 - e. Unidad de disco duro
 - f. Tarjeta WWAN
 - g. Tarjeta WLAN
 - h. el reposamanos
 - i. el ensamblaje de la pantalla
 - j. el embellecedor de la pantalla
 - k. Panel de la pantalla
3. Para extraer la cámara:
 - a. Despegue la cinta adhesiva que cubre el módulo de la cámara [1].
 - b. Desconecte el cable de eDP del módulo de la cámara [2].
 - c. Haga palanca con cuidado para quitar el módulo de la cámara del sistema [3].

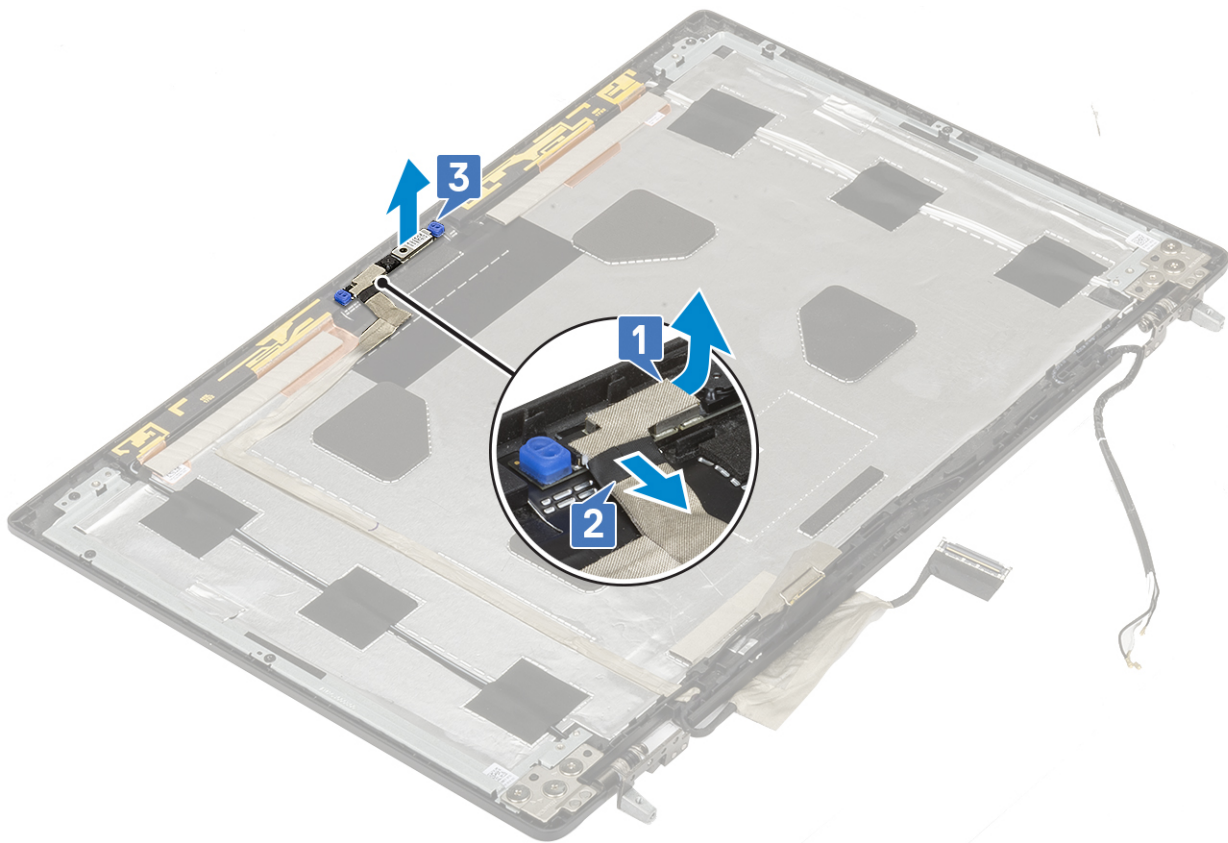

Instalación de la cámara

1. Para instalar la cámara, realice lo siguiente:
 - a. Coloque el módulo de la cámara en la ranura del sistema [1].
 - b. Conecte el cable de eDP al módulo de la cámara [2].
 - c. Adhiera la cinta adhesiva para cubrir el módulo de la cámara [3].



2. Coloque:
 - a. Panel de la pantalla
 - b. el embellecedor de la pantalla
 - c. el ensamblaje de la pantalla
 - d. el reposamanos
 - e. Tarjeta WWAN
 - f. Tarjeta WLAN
 - g. Unidad de disco duro
 - h. el teclado
 - i. La batería
 - j. La cubierta de la base
 - k. Tarjeta SD
3. Siga los procedimientos que se describen en [Después de manipular el interior del equipo](#).

Cable eDP

Extracción del cable eDP

1. Siga los procedimientos que se describen en [Antes de manipular el interior del equipo](#).
2. Extraiga:
 - a. Tarjeta SD
 - b. La cubierta de la base
 - c. La batería
 - d. el teclado
 - e. Unidad de disco duro
 - f. Tarjeta WWAN
 - g. Tarjeta WLAN

- h. el reposamanos
 - i. el ensamblaje de la pantalla
 - j. el embellecedor de la pantalla
 - k. Panel de la pantalla
3. Para quitar el cable de eDP, realice lo siguiente:
- a. Despegue la cinta adhesiva que cubre el módulo de la cámara [1].
 - b. Desconecte el cable de eDP del módulo de la cámara [2].
 - c. Despegue el cable de eDP de la cubierta de la pantalla y quite el cable de los canales de colocación [3].
 - d. Quite el cable de eDP del sistema.

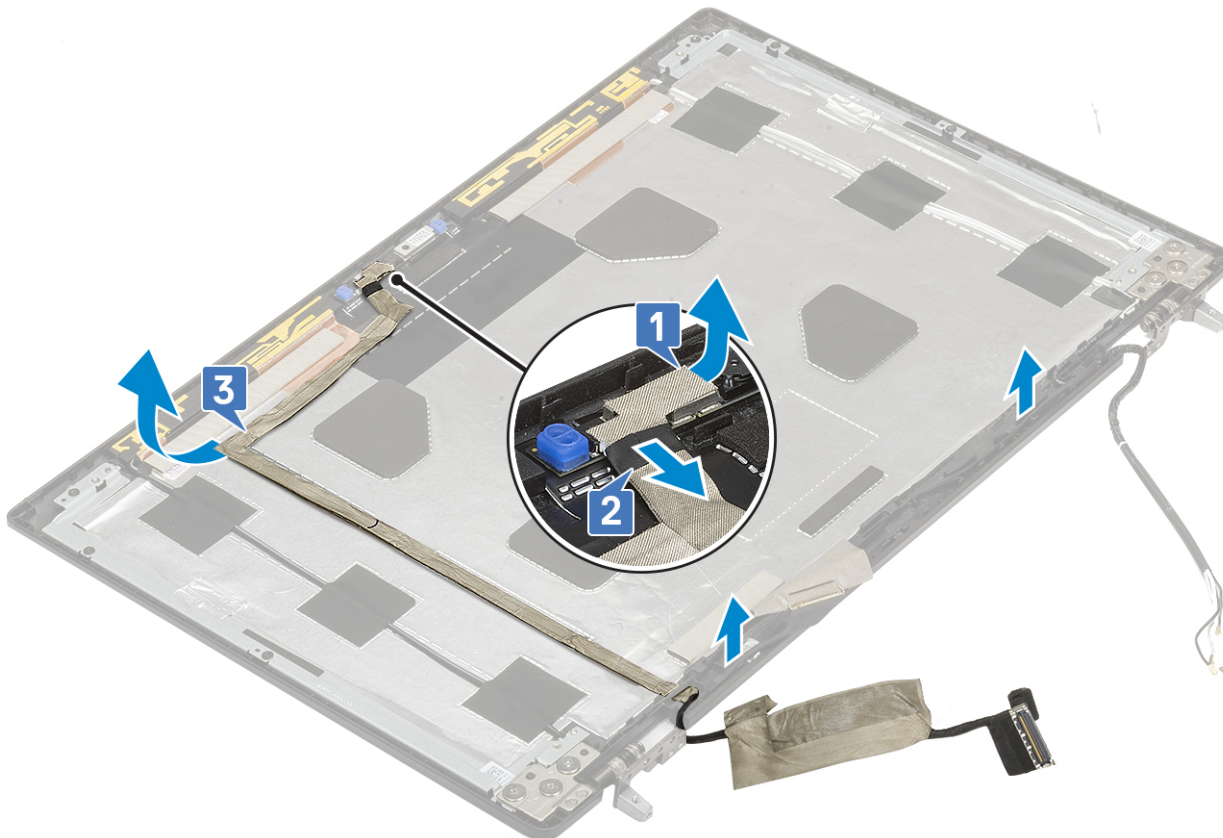

Instalación del cable eDP

1. Para instalar el cable de eDP, realice lo siguiente:
- a. Coloque y fije el cable de eDP en la cubierta de la pantalla [3].
 - b. Conecte el cable de eDP al conector en el módulo de la cámara [2].
 - c. Adhiera la cinta adhesiva que cubre el módulo de la cámara [1].



2. Coloque:
 - a. Panel de la pantalla
 - b. el embellecedor de la pantalla
 - c. el ensamblaje de la pantalla
 - d. el reposamanos
 - e. Tarjeta WWAN
 - f. Tarjeta WLAN
 - g. Unidad de disco duro
 - h. el teclado
 - i. La cubierta de la base
 - j. La batería
 - k. Tarjeta SD
3. Siga los procedimientos que se describen en [Después de manipular el interior del equipo](#).

Soporte de la pantalla

Extracción del soporte de apoyo de la pantalla

1. Siga los procedimientos que se describen en [Antes de manipular el interior del equipo](#).
2. Extraiga:
 - a. Tarjeta SD
 - b. La cubierta de la base
 - c. La batería
 - d. el teclado
 - e. Unidad de disco duro
 - f. Tarjeta WWAN
 - g. Tarjeta WLAN

- h. el reposamanos
 - i. el ensamblaje de la pantalla
 - j. el embellecedor de la pantalla
 - k. Panel de la pantalla
 - l. la bisagra de la pantalla
3. Para extraer el soporte de la pantalla, realice lo siguiente:
- a. Despegue la cinta adhesiva que cubre el soporte de apoyo de la cámara [1].
 - b. Quite los 6 tornillos (M2.0x3.0) que fijan los soportes de apoyo de la pantalla a la cubierta de la pantalla [2].
 - c. Quite los soportes de apoyo de la pantalla de la cubierta de la pantalla [3].

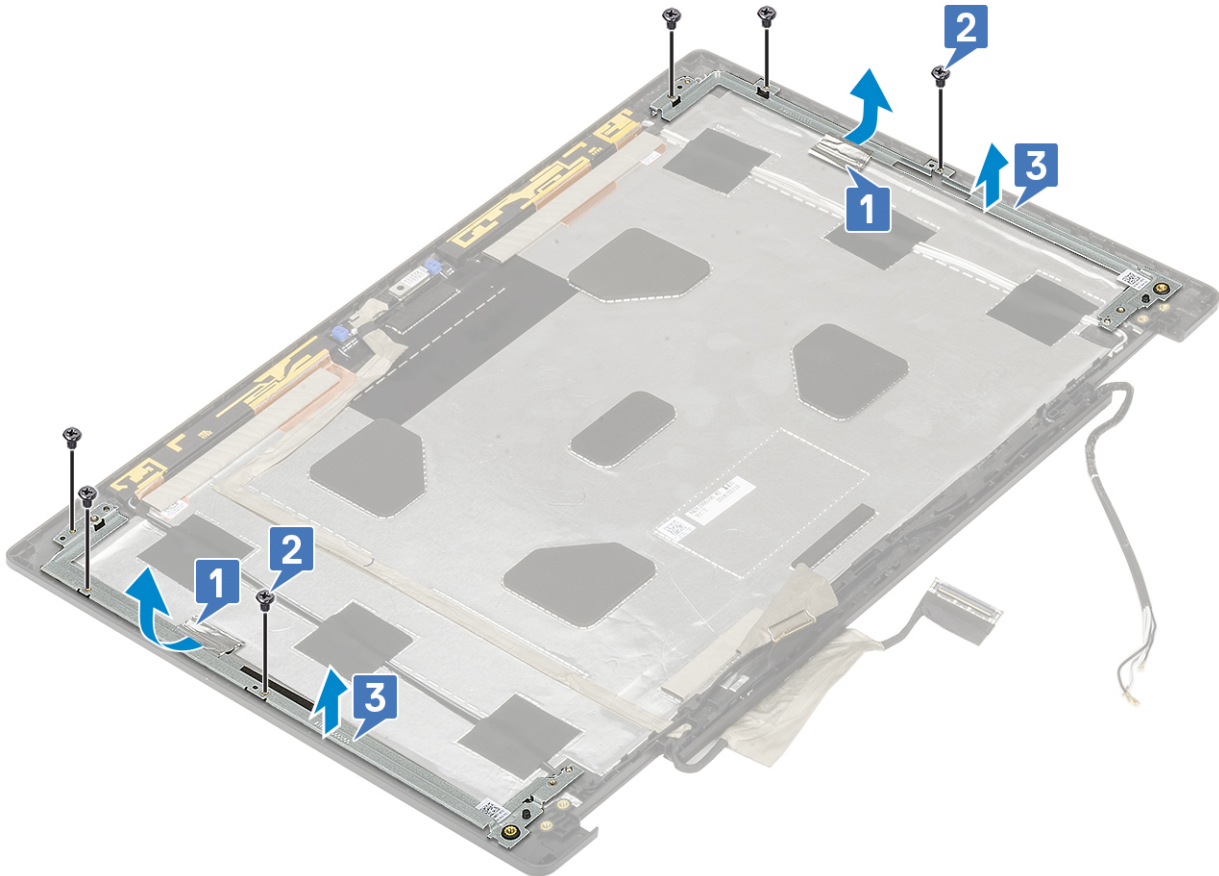

Instalación del soporte de apoyo de la pantalla

1. Para instalar el soporte de apoyo de la pantalla, realice lo siguiente:
- a. Coloque los soportes de la pantalla en la ranura correspondiente de la cubierta de la pantalla [1].
 - b. Reemplace los 6 tornillos (M2.0x3.0) para fijar el soporte de la pantalla a la cubierta de la pantalla [2].
 - c. Adhiera la cinta adhesiva para cubrir el soporte de apoyo de la pantalla [3].

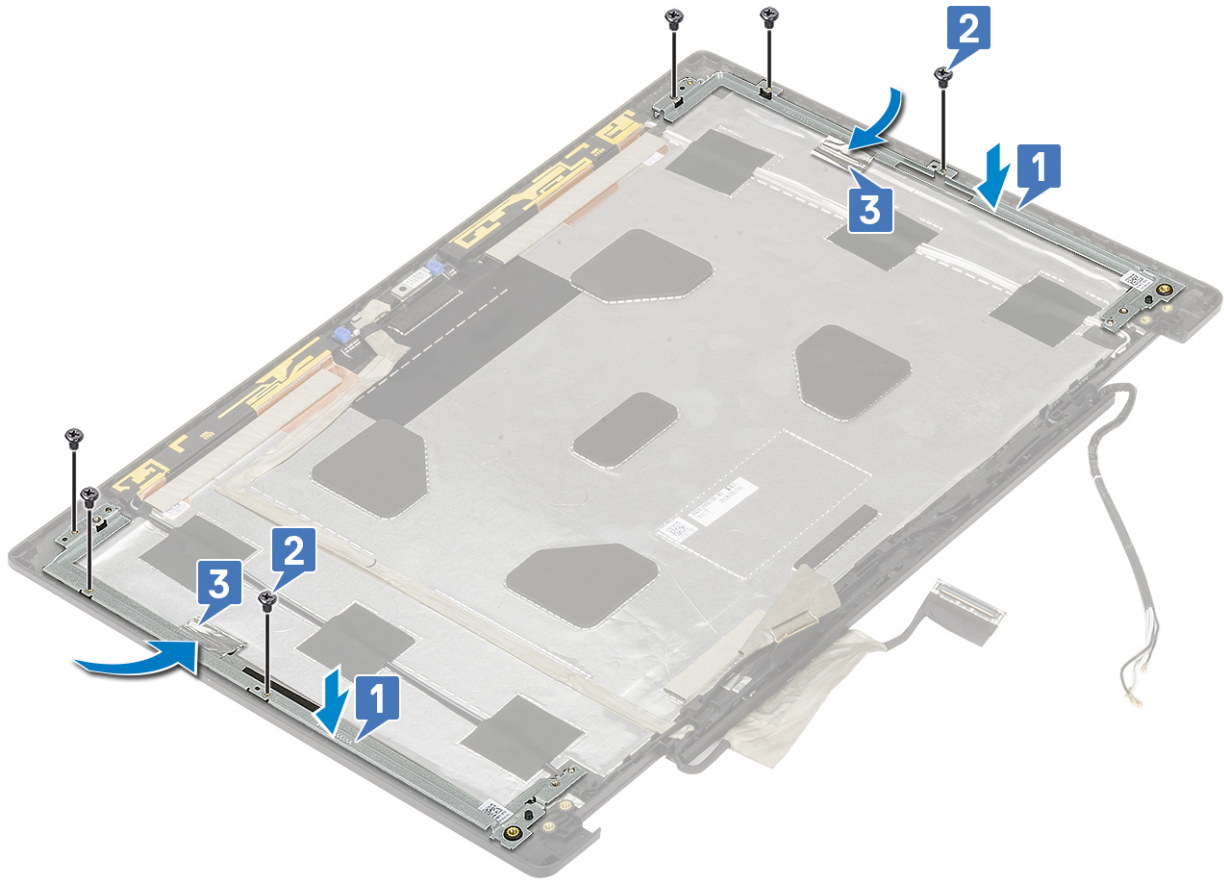

2. Coloque:

- a. la bisagra de la pantalla
- b. Panel de la pantalla
- c. el embellecedor de la pantalla
- d. el ensamblaje de la pantalla
- e. el reposamanos
- f. Tarjeta WWAN
- g. Tarjeta WLAN
- h. Unidad de disco duro
- i. el teclado
- j. La batería
- k. La cubierta de la base
- l. Tarjeta SD

3. Siga los procedimientos que se describen en [Después de manipular el interior del equipo.](#)

Configuración del BIOS

PRECAUCIÓN: A menos que sea un usuario experto, no cambie la configuración en el programa de configuración del BIOS. Algunos cambios pueden provocar que el equipo no funcione correctamente.

NOTA: Los elementos listados en esta sección aparecerán o no en función del equipo y de los dispositivos instalados.

NOTA: Antes de modificar el programa de configuración del BIOS, se recomienda anotar la información de la pantalla del programa de configuración del BIOS para que sirva de referencia posteriormente.

Utilice el programa de configuración del BIOS para los siguientes fines:

- Obtenga información sobre el hardware instalado en la computadora, por ejemplo, la cantidad de RAM y el tamaño de la unidad de disco duro.
- Cambiar la información de configuración del sistema.
- Establecer o cambiar una opción seleccionable por el usuario, como la contraseña de usuario, el tipo de disco duro instalado, activar o desactivar dispositivos básicos.

Temas:

- [Descripción general de BIOS](#)
- [Acceso al programa de configuración del BIOS](#)
- [Teclas de navegación](#)
- [Menú de arranque por única vez](#)
- [Opciones de configuración del sistema](#)
- [Actualización de BIOS](#)
- [Contraseña del sistema y de configuración](#)
- [Borrado de la configuración de CMOS](#)
- [Borrado de las contraseñas del sistema y del BIOS \(configuración del sistema\)](#)

Descripción general de BIOS

El BIOS administra el flujo de datos entre el sistema operativo del equipo y los dispositivos conectados, como por ejemplo, disco duro, adaptador de video, teclado, mouse e impresora.

Acceso al programa de configuración del BIOS

1. Encienda el equipo.
2. Presione F2 inmediatamente para entrar al programa de configuración del BIOS.

NOTA: Si tarda demasiado y aparece el logotipo del sistema operativo, espere hasta que se muestre el escritorio. A continuación, apague la computadora y vuelva a intentarlo.

Teclas de navegación

NOTA: Para la mayoría de las opciones de configuración del sistema, se registran los cambios efectuados, pero no se aplican hasta que se reinicia el sistema.

Teclas Navegación

Flecha hacia arriba Se desplaza al campo anterior.

Teclas	Navegación
Flecha hacia abajo	Se desplaza al campo siguiente.
Intro	Permite introducir un valor en el campo seleccionado, si se puede, o seguir el vínculo del campo.
Barra espaciadora	Amplía o contrae una lista desplegable, si procede.
Lengüeta	Se desplaza a la siguiente área de enfoque.
Esc	Se desplaza a la página anterior hasta que vea la pantalla principal. Presionar Esc en la pantalla principal muestra un mensaje de confirmación donde se le solicita que guarde los cambios y reinicie el sistema.

Menú de arranque por única vez

Para ingresar al **Menú de arranque por única vez**, encienda la computadora y presione F12 inmediatamente.

 **NOTA:** Se recomienda apagar la computadora, si está encendida.

El menú de arranque de una vez muestra los dispositivos desde los que puede arrancar, incluida la opción de diagnóstico. Las opciones del menú de arranque son las siguientes:

- Unidad extraíble (si está disponible)
- Unidad STXXXX (si está disponible)
-  **NOTA:** XXX denota el número de la unidad SATA.
- Unidad óptica (si está disponible)
- Unidad de disco duro SATA (si está disponible)
- Diagnóstico

La pantalla de secuencia de arranque también muestra la opción de acceso a la pantalla de la configuración del sistema.

Opciones de configuración del sistema

 **NOTA:** Según la laptop y los dispositivos instalados, los elementos enumerados en esta sección podrían aparecer o no.

Opciones generales

Tabla 3. General

Opción	Descripción
Información del sistema	<p>En esta sección se enumeran las principales características de hardware del equipo.</p> <p>Las opciones son:</p> <ul style="list-style-type: none"> • Información del sistema • Memory Configuration (Configuración de la memoria) • Información del procesador • Información del dispositivo
Información de la batería	Muestra el estado de la batería y el tipo de adaptador de CA conectado al equipo.
Secuencia de arranque	<p>Permite cambiar el orden en el que el equipo busca un sistema operativo.</p> <p>Las opciones son:</p> <ul style="list-style-type: none"> • Administrador de arranque de Windows • Opción de lista de arranque: UEFI está habilitada de manera predeterminada.

Tabla 3. General (continuación)

Opción	Descripción
Seguridad de ruta de arranque de UEFI	<p>Permite controlar si el sistema le solicita al usuario ingresar la contraseña de administrador al iniciar el sistema a una ruta de inicio UEFI.</p> <p>Seleccione una de las opciones siguientes:</p> <ul style="list-style-type: none"> ● Always, except internal HDD (Siempre, excepto HDD interna) (valor predeterminado) ● Siempre ● Nunca
Fecha/Hora	<p>Permite modificar la fecha y la hora. El cambio realizado en la fecha y la hora del sistema son de aplicación inmediata.</p>

Configuración del sistema

Tabla 4. Configuración del sistema

Opción	Descripción
NIC integrada	<p>Permite configurar la controladora de red integrada.</p> <p>Seleccione una de las opciones siguientes:</p> <ul style="list-style-type: none"> ● Disabled (Desactivado) ● Enabled (Activado) ● Habilitada con PXE: (valor predeterminado)
Funcionamiento de SATA	<p>Permite configurar el modo operativo de la controladora de la unidad de disco duro SATA integrada.</p> <p>Seleccione una de las opciones siguientes:</p> <ul style="list-style-type: none"> ● Disabled (Desactivado) ● AHCI ● RAID activado: valor predeterminado <p> NOTA: SATA está configurado para ser compatible con el modo RAID.</p>
Unidades integradas	<p>Permite habilitar o deshabilitar las diferentes unidades en la placa.</p> <p>Los opciones son:</p> <ul style="list-style-type: none"> ● SATA-1 ● SATA-4 ● M.2 PCIe SSD-0 ● M.2 PCIe SSD-1 <p>Todas las opciones se establecen de forma predeterminada.</p>
Informes SMART	<p>Este campo controla si se informa de los errores de la unidad de disco duro para unidades integradas durante el inicio del sistema. Esta tecnología es parte de la especificación SMART (Tecnología de informes y análisis de automonitoreo). Esta opción está desactivada de forma predeterminada.</p> <ul style="list-style-type: none"> ● Enable SMART Reporting (Activar informe SMART)
Configuración de USB	<p>Permite habilitar o deshabilitar la configuración de USB interna/integrada.</p> <p>Los opciones son:</p> <ul style="list-style-type: none"> ● Activar soporte de inicio USB

Tabla 4. Configuración del sistema (continuación)

Opción	Descripción
	<ul style="list-style-type: none"> ● Enable External USB Ports (Activar puertos USB externos) <p>Todas las opciones se establecen de forma predeterminada.</p> <p> NOTA: El teclado y el mouse USB funcionan siempre en la configuración del BIOS, independientemente de esta configuración.</p>
Configuración de acoplamiento Dell Tipo C	Permitir siempre Dell Docks. Este ajuste solo afecta a los puertos de tipo C conectados a una estación de acoplamiento Dell WD o TB.
Thunderbolt Adapter Configuration (Configuración del adaptador de Thunderbolt)	<p>Permite configurar los ajustes de seguridad del adaptador Thunderbolt en el sistema operativo.</p> <p>Los opciones son:</p> <ul style="list-style-type: none"> ● Habilitar compatibilidad con la tecnología Thunderbolt: valor predeterminado ● Habilitar compatibilidad con el arranque de adaptador Thunderbolt ● Habilitar módulos previos al arranque de adaptador Thunderbolt <p>Seleccione una opción:</p> <ul style="list-style-type: none"> ● Security level - No Security ● Nivel de seguridad: autorización de usuario; valor predeterminado ● Nivel de seguridad: Secure Connect ● Nivel de seguridad: solo DisplayPort
Thunderbolt Auto Switch	Permite el cambio automático de la opción de Thunderbolt.
USB PowerShare	<p>Este campo configura el comportamiento de la función USB PowerShare. Esta opción le permite cargar dispositivos externos mediante el uso de la batería del sistema almacenada a través del puerto USB PowerShare (deshabilitado de manera predeterminada).</p> <ul style="list-style-type: none"> ● Enable USB PowerShare (Activar USB PowerShare)
Audio	<p>Permite activar o desactivar el controlador de sonido integrado. De manera predeterminada, la opción Enable Audio (Activar audio) esta seleccionada.</p> <p>Los opciones son:</p> <ul style="list-style-type: none"> ● Enable Microphone (Activar micrófono) ● Enable Internal Speaker (Activar altavoz interno) <p>Esta opción está configurada de forma predeterminada.</p>
Keyboard Illumination	<p>Este campo permite elegir el modo de funcionamiento de la característica de iluminación del teclado. El nivel de brillo del teclado puede ser del 0 % al 100 %.</p> <p>Los opciones son:</p> <ul style="list-style-type: none"> ● Disabled (Desactivado) ● Dim (Tenue) ● Bright: valor predeterminado

Tabla 4. Configuración del sistema (continuación)

Opción	Descripción
Tiempo de espera de retroiluminación de teclado funcionando con CA	<p>Permite definir el valor de tiempo de espera de la retroiluminación del teclado cuando hay un adaptador de CA conectado al sistema. El valor de tiempo de espera solo se activa cuando la retroiluminación está habilitada.</p> <ul style="list-style-type: none"> ● 5 seconds (5 segundos) ● 10 seconds: valor predeterminado ● 15 seconds (15 segundos) ● 30 seconds (30 segundos) ● 1 minute (1 minuto) ● 5 minutes (5 minutos) ● 15 minutes (15 minutos) ● Never (Nunca)
Tiempo de espera de retroiluminación del teclado funcionando con batería	<p>Permite definir el valor de tiempo de espera de la retroiluminación del teclado cuando el sistema funciona solo con la batería. El valor de tiempo de espera solo se activa cuando la retroiluminación está habilitada.</p> <ul style="list-style-type: none"> ● 5 seconds (5 segundos) ● 10 seconds: valor predeterminado ● 15 seconds (15 segundos) ● 30 seconds (30 segundos) ● 1 minute (1 minuto) ● 5 minutes (5 minutos) ● 15 minutes (15 minutos) ● Never (Nunca)
Touchscreen	<p>Este campo controla si la pantalla táctil está activada o desactivada.</p>
Unobtrusive Mode	<p>Permite apagar todas las emisiones de luz y sonido en el sistema cuando presiona Fn+F7. Esta opción está desactivada de forma predeterminada.</p>
Miscellaneous devices	<p>Permite activar o desactivar varios dispositivos incorporados.</p> <ul style="list-style-type: none"> ● Activar cámara: valor predeterminado ● Enable Hard Drive Free Fall Protection: valor predeterminado ● Enable Secure Digital (SD) Card: valor predeterminado ● Secure Digital (SD) Card Boot ● Modo de solo lectura de la tarjeta Secure Digital (SD)
Dirección MAC de paso	<p>Esta función reemplaza la dirección MAC de la NIC externa (en una estación de acoplamiento o llave compatible) con la dirección MAC seleccionada del sistema. La opción predeterminada es utilizar la dirección MAC de paso.</p> <p>Cuando se selecciona la opción de NIC integrada, se recomienda una de las siguientes opciones:</p> <ul style="list-style-type: none"> ● Deshabilite la NIC integrada en el BIOS para evitar cualquier problema de varias NIC en la red con direcciones MAC idénticas. ● Si la NIC integrada no se puede deshabilitar, no la conecte a la misma red que su estación de acoplamiento o su llave USB Ethernet.

Opciones de la pantalla Video (VÍdeo)

Tabla 5. Vídeo

Opción	Descripción
Brillo LCD	Permite ajustar el brillo de la pantalla en función de la fuente de alimentación. Con batería (50 % es el valor predeterminado) y con CA (100 % es el valor predeterminado).
Gráficos intercambiables	Esta opción habilita o deshabilita las tecnologías de gráficos intercambiables como NVIDIA Optimus y SMD PowerExpress. Solo debe estar habilitada para Windows 7 y versiones posteriores de Windows o para el sistema operativo Ubuntu. Esta función no es aplicable a otros sistemas operativos.

Seguridad

Tabla 6. Seguridad



Opción	Descripción
Contraseña de administrador	<p>Permite establecer, cambiar o eliminar la contraseña del administrador.</p> <p>Las entradas para establecer la contraseña son las siguientes:</p> <ul style="list-style-type: none"> ● Introduzca la contraseña anterior: ● Introduzca la nueva contraseña: ● Confirme la nueva contraseña: <p>Haga clic en Aceptar una vez que haya establecido la contraseña.</p> <p> NOTA: Para el primer inicio sesión de sesión, el campo "Ingresar la contraseña antigua:" está marcado como "No establecida". Por lo tanto, la primera vez que inicie sesión, debe establecer la contraseña para poder cambiarla o eliminarla posteriormente.</p>
Contraseña del sistema	<p>Permite definir, cambiar o eliminar la contraseña del sistema.</p> <p>Las entradas para establecer la contraseña son las siguientes:</p> <ul style="list-style-type: none"> ● Introduzca la contraseña anterior: ● Introduzca la nueva contraseña: ● Confirme la nueva contraseña: <p>Haga clic en Aceptar una vez que haya establecido la contraseña.</p> <p> NOTA: Para el primer inicio sesión de sesión, el campo "Ingresar la contraseña antigua:" está marcado como "No establecida". Por lo tanto, la primera vez que inicie sesión, debe establecer la contraseña para poder cambiarla o eliminarla posteriormente.</p>
Strong Password	<p>Permite establecer como obligatoria la opción de establecer siempre contraseñas seguras.</p> <ul style="list-style-type: none"> ● Activar contraseña segura <p>Esta opción no está establecida de forma predeterminada.</p>
Password Configuration	<p>Puede definir la longitud de su contraseña. Mín = 4, máx = 32</p>
Password Bypass	<p>Permite omitir la contraseña del sistema y la contraseña interna de la HDD, cuando se establece, al reiniciar el sistema.</p> <p>Haga clic en una de las opciones:</p> <ul style="list-style-type: none"> ● Disabled (Desactivado) (valor predeterminado) ● Reboot bypass (Omisión de reinicio)

Tabla 6. Seguridad (continuación)

Opción	Descripción
Cambio de contraseña	<p>Permite cambiar la contraseña del sistema si se ha establecido la contraseña del administrador.</p> <ul style="list-style-type: none"> ● Permitir cambios en la contraseña que no sea del administrador <p>Esta opción está configurada de forma predeterminada.</p>
Non-Admin Setup Changes	<p>Le permite determinar si los cambios en la opción de configuración están permitidos cuando está establecida una contraseña de administrador. Si está desactivada, las opciones de configuración están bloqueadas por la contraseña de administrador.</p> <ul style="list-style-type: none"> ● Permitir cambios en el switch inalámbrico <p>Esta opción no está establecida de forma predeterminada.</p>
UEFI Capsule Firmware Updates	<p>Permite actualizar el BIOS del sistema a través de los paquetes de actualización de la cápsula UEFI.</p> <ul style="list-style-type: none"> ● Habilitar UEFI Capsule Firmware Updates <p>Esta opción está configurada de forma predeterminada.</p>
TPM 2.0 Security	<p>Permite activar o desactivar el módulo de plataforma segura (TPM) durante la POST.</p> <p>Los opciones son:</p> <ul style="list-style-type: none"> ● TPM activado: valor predeterminado ● Clear (Desactivado) ● Omisión PPI para el comando activado: desactivada de forma predeterminada ● Omisión PPI para el comando desactivado ● Omisión PPI para el comando desactivado ● Certificado activado: valor predeterminado ● Almacenamiento de claves activado: valor predeterminado ● SHA-256: valor predeterminado
Absoluto (R)	<p>Permite activar o desactivar el software opcional Computrace.</p> <p>Los opciones son:</p> <ul style="list-style-type: none"> ● Deactivate (Desactivar) ● Disable (Deshabilitar) ● Activar: valor predeterminado
Acceso de teclado OROM	<p>Permite habilitar o deshabilitar las pantallas de configuración del ROM de opción mediante las teclas de acceso rápido durante el arranque.</p> <ul style="list-style-type: none"> ● Habilitado: valor predeterminado ● Disable (Deshabilitar) ● One Time Enable (Activado por una vez)
Admin Setup Lockout	<p>Permite impedir que los usuarios entren en el programa de configuración cuando hay establecida una contraseña de administrador.</p> <ul style="list-style-type: none"> ● Activar Bloqueo de configuración de administrador <p>Esta opción no está establecida de forma predeterminada.</p>
Bloqueo de contraseña maestra	<p>Le permite desactivar el soporte de la contraseña maestra.</p> <ul style="list-style-type: none"> ● Habilitar bloqueo de contraseña maestra <p>Esta opción no está establecida de forma predeterminada.</p> <p> NOTA: Se debe borrar la contraseña de disco duro para poder modificar la configuración.</p>
Mitigación de riesgos de SMM	<p>Permite habilitar o deshabilitar la protección de mitigación de riesgos de SMM de UEFI adicionales.</p> <ul style="list-style-type: none"> ● Mitigación de riesgos de SMM

Tabla 6. Seguridad (continuación)

Opción	Descripción
	Esta opción no está establecida de forma predeterminada.

Arranque seguro

Tabla 7. Arranque seguro

Opción	Descripción
Habilitar arranque seguro	Permite habilitar o deshabilitar la función de arranque seguro. <ul style="list-style-type: none"> ● Secure Boot Enable: valor predeterminado
Modo de arranque seguro	Los cambios en el modo de funcionamiento de arranque seguro modifican el comportamiento del arranque seguro para permitir la evaluación de firmas del controlador de UEFI. Elija una de las siguientes opciones: <ul style="list-style-type: none"> ● Modo implementado: valor predeterminado ● Modo de auditoría
Administración de claves experta	Permite habilitar o deshabilitar la administración de claves experta. <ul style="list-style-type: none"> ● Habilitar modo personalizado Esta opción no está establecida de forma predeterminada. Las opciones de administración de claves del modo personalizado son las siguientes: <ul style="list-style-type: none"> ● PK: valor predeterminado ● KEK ● db ● dbx

Opciones de Intel Software Guard Extensions

Tabla 8. Extensiones de Intel Software Guard

Opción	Descripción
Habilitar Intel SGX	Este campo le permite ingresar un entorno seguro para ejecutar código o almacenar información confidencial en el contexto de los sistemas operativos principales. Seleccione una de las opciones siguientes: <ul style="list-style-type: none"> ● Desactivado ● Enabled (Activado) ● Software controlled .(Controlado por software): valor predeterminado
Tamaño de memoria de enclave	Esta opción establece el SGX Enclave Reserve Memory Size Seleccione una de las opciones siguientes: <ul style="list-style-type: none"> ● 32 MB ● 64 MB ● 128 MB: de manera predeterminada

Rendimiento

Tabla 9. Rendimiento

Opción	Descripción
Multi Core Support	<p>Este campo especifica si el proceso se produce con uno o todos los núcleos activados. El rendimiento de algunas aplicaciones mejora si se utilizan más núcleos.</p> <ul style="list-style-type: none"> • Todos: predeterminado • 1 • 2 • 3
Intel SpeedStep	<p>Le permite activar o desactivar el modo Intel SpeedStep del procesador.</p> <ul style="list-style-type: none"> • Enable Intel SpeedStep (Habilitar Intel SpeedStep) <p>Esta opción está configurada de forma predeterminada.</p>
C-States Control	<p>Permite activar o desactivar los estados de reposo adicionales del procesador.</p> <ul style="list-style-type: none"> • C-States (Estados C) <p>Esta opción está configurada de forma predeterminada.</p>
Intel TurboBoost	<p>Permite habilitar o deshabilitar el modo Intel TurboBoost del procesador.</p> <ul style="list-style-type: none"> • Enable Intel TurboBoost (Habilitar Intel TurboBoost) <p>Esta opción está configurada de forma predeterminada.</p>
Hyper-Thread Control	<p>Permite activar o desactivar el controlador HyperThreading en el procesador.</p> <ul style="list-style-type: none"> • Disabled (Desactivado) • Activado: predeterminado

Administración de alimentación

Tabla 10. Administración de alimentación

Opción	Descripción
Comportamiento de CA	<p>Permite habilitar o deshabilitar el encendido automático del equipo cuando se conecta un adaptador de CA.</p> <ul style="list-style-type: none"> • Activación al conectar a CA <p>De forma predeterminada, esta opción no está definida.</p>
Activa la tecnología Intel Speed Shift.	<p>Permite habilitar o deshabilitar la tecnología Speed Shift.</p> <ul style="list-style-type: none"> • Activado: predeterminado
Auto On Time	<p>Le permite establecer la hora en que el equipo debe encenderse automáticamente. Las opciones son:</p> <p>Las opciones son:</p> <ul style="list-style-type: none"> • Disabled (Desactivado) (valor predeterminado) • Every Day (Todos los días) • Weekdays (Días de la semana) • Select Days (Días seleccionados) <p>De forma predeterminada, esta opción no está definida.</p>

Tabla 10. Administración de alimentación (continuación)

Opción	Descripción
USB Wake Support	<p>Permite habilitar dispositivos USB para sacar el sistema del modo de espera.</p> <ul style="list-style-type: none"> ● Enable USB Wake Support (Activar compatibilidad para activación USB) <p>De forma predeterminada, esta opción no está definida.</p>
Wireless Radio Control	<p>Esta opción, si está activada, detectará la conexión del sistema a una red con cable y, posteriormente, desactivará las radios inalámbricas seleccionadas (WLAN o WWAN). Tras la desconexión de la red cableada, se activará la radio inalámbrica seleccionada.</p> <ul style="list-style-type: none"> ● Controlar radio WLAN ● Controlar radio WWAN <p>De forma predeterminada, esta opción no está definida.</p>
Wake on LAN	<p>Esta opción permite que la computadora se encienda desde el estado desactivado cuando se activa mediante una señal especial de la LAN. La activación desde el estado de espera no se ve afectada por este ajuste y deberá estar habilitada en el sistema operativo. Esta característica solo funciona cuando la computadora está conectada a un suministro de energía de CA.</p> <ul style="list-style-type: none"> ● Desactivado (predeterminado): no permite que el sistema se encienda mediante señales especiales de LAN cuando recibe una señal de activación de la LAN o la LAN inalámbrica. ● Solo LAN: permite que el sistema se encienda mediante señales especiales de la LAN. ● Solo WLAN: permite que el sistema se encienda mediante señales especiales de la WLAN. ● LAN o WLAN: permite que el sistema se encienda mediante señales especiales de LAN o WLAN.
Block Sleep	<p>Le permite bloquear la entrada en el modo de reposo del entorno del SO.</p>
Configuración de carga de batería avanzada	<p>Esta opción le permite aumentar el estado de consumo de la batería. Al activar esta opción, el sistema utiliza el algoritmo estándar de carga y otras técnicas durante las horas no laborales para mejorar el estado de consumo de la batería.</p>
Configuración de carga de batería principal	<p>Le permite seleccionar el modo de carga de la batería.</p> <p>Las opciones son:</p> <ul style="list-style-type: none"> ● Adaptivo: predeterminado ● Estándar: carga completamente la batería en una frecuencia estándar. ● ExpressCharge: la batería se puede cargar durante un período más corto mediante el uso de la tecnología de carga rápida de Dell. ● Primarily AC use (Uso principal de CA) ● Personalizado <p>Si se selecciona esta opción, también puede configurar Custom Charge Start (Inicio de carga personalizada) y Custom Charge Stop (Parada de carga personalizada).</p> <p> NOTA: Puede que no todos los modos de carga estén disponibles para todas las baterías. Para activar esta opción, se debe desactivar la opción Configuración avanzada de carga de la batería.</p>

Comportamiento durante la POST

Tabla 11. Comportamiento durante la POST

Opción	Descripción
Adapter Warnings	<p>Permite habilitar o deshabilitar los mensajes de aviso del programa de configuración del sistema (BIOS) cuando se utilizan determinados adaptadores de corriente.</p> <ul style="list-style-type: none"> ● Activar advertencias del adaptador: predeterminado
Activar Bloq Num.	<p>Permite activar o desactivar la función de Bloq Num cuando se inicia el sistema.</p> <ul style="list-style-type: none"> ● Activar Bloq Num: predeterminado

Tabla 11. Comportamiento durante la POST (continuación)

Opción	Descripción
Opciones de bloqueo de Fn	<p>Permite que la combinación de teclas de acceso rápido Fn + Esc alterne el comportamiento principal de F1–F12 entre las funciones estándar y secundarias. Si desactiva esta opción, no podrá cambiar dinámicamente el comportamiento principal de estas teclas.</p> <ul style="list-style-type: none"> ● Bloqueo de Fn: predeterminado <p>Seleccione una de las opciones siguientes:</p> <ul style="list-style-type: none"> ● Lock Mode Disable/Standard (Modo de bloqueo desactivado/estándar) ● Modo de bloqueo activado/secundario: predeterminado
Fastboot	<p>Le permite acelerar el proceso de inicio al omitir algunos pasos de compatibilidad.</p> <p>Seleccione una de las opciones siguientes:</p> <ul style="list-style-type: none"> ● Minimal (Mínimo) ● Comprobación exhaustiva: predeterminado ● Automático
Extended BIOS POST Time	<p>Permite crear un retraso adicional de preinicio.</p> <p>Seleccione una de las opciones siguientes:</p> <ul style="list-style-type: none"> ● 0 Segundos: predeterminado ● 5 seconds (5 segundos) ● 10 segundos
Full Screen Logo (Logotipo de la pantalla completa)	<p>Le permite mostrar el logotipo de pantalla completa si la imagen coincide con la resolución de pantalla.</p> <ul style="list-style-type: none"> ● Activar Logotipo de pantalla completa <p>De forma predeterminada, esta opción no está definida.</p>
Sign of Life Indication (Indicación de signos de actividad)	<p>Permite que el sistema indique, durante la POST, que el botón de encendido fue reconocido encendiendo la retroiluminación del teclado.</p>
Avisos y errores	<p>Le permite seleccionar diferentes opciones para detener, solicitar y esperar la entrada del usuario, continuar cuando se detectan advertencias pero entrar en pausa en caso de error, o continuar cuando se detectan advertencias o errores durante el proceso de la POST.</p> <p>Seleccione una de las opciones siguientes:</p> <ul style="list-style-type: none"> ● Pedir confirmación ante advertencias y errores: predeterminado ● Continue on Warnings (Continuar ante advertencias) ● Continue on Warnings and Errors (Continuar ante advertencias y errores)

Compatibilidad con virtualización

Tabla 12. Compatibilidad con virtualización

Opción	Descripción
Virtualización	<p>Esta opción especifica si un monitor de máquina virtual (VMM) puede utilizar las capacidades de hardware adicionales proporcionadas por la tecnología de virtualización Intel.</p> <ul style="list-style-type: none"> ● Enable Intel Virtualization Technology (Habilitar tecnología de virtualización Intel) <p>Esta opción está configurada de forma predeterminada.</p>
VT para E/S directa	<p>Permite habilitar o deshabilitar el monitor de máquina virtual (VMM) para que use las funciones adicionales del hardware proporcionadas por la tecnología de virtualización Intel para E/S directa.</p> <ul style="list-style-type: none"> ● Enable VT for Direct I/O (Habilitar la tecnología de virtualización para E/S directa) <p>Esta opción está configurada de forma predeterminada.</p>

Opciones de modo inalámbrico

Tabla 13. Inalámbrica

Opción	Descripción
Interruptor de conexión inalámbrica	<p>Permite elegir los dispositivos inalámbricos que se pueden controlar mediante el interruptor de conexión inalámbrica.</p> <p>Las opciones son:</p> <ul style="list-style-type: none"> ● WWAN ● GPS (en el módulo WWAN) ● WLAN ● Bluetooth <p>Todas las opciones están activadas de forma predeterminada.</p>
Activar dispositivo inalámbrico	<p>Permite activar o desactivar los dispositivos inalámbricos internos:</p> <p>Las opciones son:</p> <ul style="list-style-type: none"> ● WWAN/GPS ● WLAN ● Bluetooth <p>Todas las opciones están activadas de forma predeterminada.</p>

Mantenimiento

Tabla 14. Mantenimiento

Opción	Descripción
Etiqueta de servicio	Muestra la etiqueta de servicio del equipo.
Etiqueta de activo	<p>Le permite crear una etiqueta de activo del sistema si todavía no hay ninguna establecida.</p> <p>Esta opción no está establecida de forma predeterminada.</p>
Regreso a una versión anterior del BIOS	<p>Permite actualizar el flash de revisiones anteriores del firmware del sistema.</p> <ul style="list-style-type: none"> ● Permitir degradación del BIOS <p>Esta opción está configurada de forma predeterminada.</p>
Borrado de datos	<p>Permite borrar con seguridad los datos de todos los dispositivos de almacenamiento internos.</p> <ul style="list-style-type: none"> ● Borrado durante el próximo arranque <p>Esta opción no está establecida de forma predeterminada.</p>
Recuperación del BIOS	<p>Recuperación del BIOS desde el disco duro: esta opción está establecida de manera predeterminada. Permite recuperar el BIOS dañado a partir de un archivo de recuperación en el HDD o una unidad USB externa.</p> <p>Recuperación automática del BIOS: permite recuperar el BIOS automáticamente.</p> <p> NOTA: El campo Recuperación del BIOS desde el disco duro debe estar habilitado.</p> <p>Always Perform Integrity Check: realiza una verificación de integridad en cada arranque.</p>

Registros del sistema

Tabla 15. Registros del sistema

Opción	Descripción
BIOS events	Permite ver y borrar eventos de la POST del programa de configuración del sistema (BIOS).
Eventos térmicos	Le permite ver y borrar eventos (térmicos) de la configuración del sistema.
Eventos de alimentación	Le permite ver y borrar eventos (de alimentación) de la configuración del sistema.

Actualización de BIOS

Actualización del BIOS en Windows

PRECAUCIÓN: Si BitLocker no se suspende antes de actualizar el BIOS, la próxima vez que reinicie, el sistema no reconocerá la clave de BitLocker. Se le pedirá que introduzca la clave de recuperación para continuar y el sistema la solicitará en cada reinicio. Si no conoce la clave de recuperación, esto puede provocar la pérdida de datos o una reinstalación del sistema operativo innecesaria. Para obtener más información sobre este tema, consulte el artículo de la base de conocimientos: <https://www.dell.com/support/article/sln153694>

1. Vaya a www.dell.com/support.
2. Haga clic en **Soporte de productos**. Haga clic en **Buscar soporte**, introduzca la etiqueta de servicio de la computadora y haga clic en **Buscar**.
NOTA: Si no tiene la etiqueta de servicio, utilice la función de SupportAssist para identificar la computadora de forma automática. También puede usar la ID del producto o buscar manualmente el modelo de la computadora.
3. Haga clic en **Drivers & Downloads (Controladores y descargas)**. Expanda **Buscar controladores**.
4. Seleccione el sistema operativo instalado en el equipo.
5. En la lista desplegable **Categoría**, seleccione **BIOS**.
6. Seleccione la versión más reciente del BIOS y haga clic en **Descargar** para descargar el archivo del BIOS para la computadora.
7. Después de finalizar la descarga, busque la carpeta donde guardó el archivo de actualización del BIOS.
8. Haga doble clic en el icono del archivo de actualización del BIOS y siga las instrucciones que aparecen en pantalla.
Para obtener más información, consulte el artículo de la base de conocimientos [000124211](https://www.dell.com/support/article/sln153694) en www.dell.com/support.

Actualización del BIOS en Linux y Ubuntu

Para actualizar el BIOS del sistema en un equipo que se instala con Linux o Ubuntu, consulte el artículo de la base de conocimientos [000131486](https://www.dell.com/support/article/sln153694) en www.dell.com/support.

Actualización del BIOS mediante la unidad USB en Windows

PRECAUCIÓN: Si BitLocker no se suspende antes de actualizar el BIOS, la próxima vez que reinicie, el sistema no reconocerá la clave de BitLocker. Se le pedirá que introduzca la clave de recuperación para continuar y el sistema la solicitará en cada reinicio. Si no conoce la clave de recuperación, esto puede provocar la pérdida de datos o una reinstalación del sistema operativo innecesaria. Para obtener más información sobre este tema, consulte el artículo de la base de conocimientos: <https://www.dell.com/support/article/sln153694>

1. Siga el procedimiento del paso 1 al paso 6 en [Actualización del BIOS en Windows](#) para descargar el archivo del programa de configuración del BIOS más reciente.
2. Cree una unidad USB de arranque. Para obtener más información, consulte el artículo de la base de conocimientos [000145519](https://www.dell.com/support/article/sln153694) en www.dell.com/support.

3. Copie el archivo del programa de configuración del BIOS en la unidad USB de arranque.
4. Conecte la unidad USB de arranque a la computadora que necesita la actualización del BIOS.
5. Reinicie la computadora y presione **F12**.
6. Seleccione la unidad USB desde el **Menú de arranque por única vez**.
7. Ingrese el nombre de archivo del programa de configuración del BIOS y presione **Entrar**. Aparece la **Utilidad de actualización del BIOS**.
8. Siga las instrucciones que aparecen en pantalla para completar la actualización del BIOS.

Actualización del BIOS desde el menú de arranque por única vez F12

Para actualizar el BIOS de la computadora, use el archivo .exe de actualización del BIOS copiado en una unidad USB FAT32 e inicie desde el menú de arranque por única vez F12.

PRECAUCIÓN: Si BitLocker no se suspende antes de actualizar el BIOS, la próxima vez que reinicie, el sistema no reconocerá la clave de BitLocker. Se le pedirá que introduzca la clave de recuperación para continuar y el sistema la solicitará en cada reinicio. Si no conoce la clave de recuperación, esto puede provocar la pérdida de datos o una reinstalación del sistema operativo innecesaria. Para obtener más información sobre este tema, consulte el artículo de la base de conocimientos: <https://www.dell.com/support/article/sln153694>

Actualización del BIOS

Puede ejecutar el archivo de actualización del BIOS desde Windows mediante una unidad USB de arranque o puede actualizar el BIOS desde el menú de arranque por única vez F12 en la computadora.

La mayoría de las computadoras de Dell posteriores a 2012 tienen esta funcionalidad. Para confirmarlo, puede iniciar la computadora al menú de arranque por única vez F12 y ver si ACTUALIZACIÓN FLASH DEL BIOS está enumerada como opción de arranque para la computadora. Si la opción aparece, el BIOS es compatible con esta opción de actualización.

NOTA: Únicamente pueden usar esta función las computadoras con la opción de actualización flash del BIOS en el menú de arranque por única vez F12.

Actualización desde el menú de arranque por única vez

Para actualizar el BIOS desde el menú de arranque por única vez F12, necesitará los siguientes elementos:

- Una unidad USB formateada en el sistema de archivos FAT32 (no es necesario que la unidad sea de arranque)
- El archivo ejecutable del BIOS descargado del sitio web de soporte de Dell y copiado en el directorio raíz de la unidad USB
- Un adaptador de alimentación de CA conectado a la computadora
- Una batería de computadora funcional para realizar un flash en el BIOS

Realice los siguientes pasos para realizar el proceso de actualización flash del BIOS desde el menú F12:

PRECAUCIÓN: No apague la computadora durante el proceso de actualización del BIOS. Si la apaga, es posible que la computadora no se inicie.

1. Desde un estado apagado, inserte la unidad USB donde copió el flash en un puerto USB de la computadora.
2. Encienda la computadora y presione F12 para acceder al menú de arranque por única vez. Seleccione Actualización del BIOS mediante el mouse o las teclas de flecha y presione Entrar. Aparece el menú de flash del BIOS.
3. Haga clic en **Realizar flash desde archivo**.
4. Seleccione el dispositivo USB externo.
5. Seleccione el archivo, haga doble clic en el archivo flash objetivo y haga clic en **Enviar**.
6. Haga clic en **Actualizar BIOS**. La computadora se reinicia para realizar el flash del BIOS.
7. La computadora se reiniciará después de que se complete la actualización del BIOS.

Contraseña del sistema y de configuración

Tabla 16. Contraseña del sistema y de configuración

Tipo de contraseña	Descripción
Contraseña del sistema	Contraseña que debe introducir para iniciar sesión en el sistema.

Tabla 16. Contraseña del sistema y de configuración (continuación)

Tipo de contraseña	Descripción
Contraseña de configuración	Es la contraseña que debe introducir para acceder y realizar cambios a la configuración de BIOS del equipo.

Puede crear una contraseña del sistema y una contraseña de configuración para proteger su equipo.

 **PRECAUCIÓN:** Las funciones de contraseña ofrecen un nivel básico de seguridad para los datos del equipo.

 **PRECAUCIÓN:** Cualquier persona puede tener acceso a los datos almacenados en la computadora si no se bloquea y se deja desprotegida.

 **NOTA:** La función de contraseña de sistema y de configuración está desactivada.

Asignación de una contraseña de configuración del sistema

Puede asignar una nueva **Contraseña de administrador o de sistema** solo cuando el estado se encuentra en **No establecido**.

Para ingresar a la configuración del sistema, presione F12 inmediatamente después de un encendido o reinicio.

1. En la pantalla **BIOS del sistema** o **Configuración del sistema**, seleccione **Seguridad** y presione Entrar.
Aparece la pantalla **Seguridad**.
2. Seleccione **Contraseña de sistema/administrador** y cree una contraseña en el campo **Introduzca la nueva contraseña**.
Utilice las siguientes pautas para asignar la contraseña del sistema:
 - Una contraseña puede tener hasta 32 caracteres.
 - Al menos un carácter especial: ! " # \$ % & ' () * + , - . / : ; < = > ? @ [\] ^ _ ` { | }
 - Números de 0 a 9
 - Letras mayúsculas de la A a la Z.
 - Letras minúsculas de la a a la z
3. Introduzca la contraseña del sistema que especificó anteriormente en el campo **Confirm new password (Confirmar nueva contraseña)** y haga clic en **OK (Aceptar)**.
4. Presione Esc y guarde los cambios como se indica en el mensaje emergente.
5. Presione Y para guardar los cambios.
La computadora se reiniciará.

Eliminación o modificación de una contraseña de configuración del sistema existente

Asegúrese de que el **Estado de contraseña** esté desbloqueado (en la configuración del sistema) antes de intentar eliminar o cambiar la contraseña del sistema y de configuración existente. No se puede eliminar ni modificar una contraseña existente de sistema o de configuración si **Estado de la contraseña** está bloqueado.

Para ingresar a la configuración del sistema, presione F12 inmediatamente después de un encendido o reinicio.

1. En la pantalla **BIOS del sistema** o **Configuración del sistema**, seleccione **Seguridad del sistema** y presione Entrar.
Aparece la pantalla **System Security (Seguridad del sistema)**.
2. En la pantalla **System Security (Seguridad del sistema)**, compruebe que la opción **Password Status (Estado de la contraseña)** está en modo **Unlocked (Desbloqueado)**.
3. Seleccione **Contraseña del sistema**, actualice o elimine la contraseña del sistema existente y presione Entrar o Tab.
4. Seleccione **Contraseña de configuración**, actualice o elimine la contraseña de configuración existente y presione Entrar o Tab.
 **NOTA:** Si cambia la contraseña del sistema o de configuración, vuelva a ingresar la nueva contraseña cuando se le solicite. Si borra la contraseña del sistema o de configuración, confirme cuando se le solicite.
5. Presione Esc y aparecerá un mensaje para que guarde los cambios.
6. Presione "Y" para guardar los cambios y salir de System Setup (Configuración del sistema).
La computadora se reiniciará.

Borrado de la configuración de CMOS

 **PRECAUCIÓN:** El borrado de la configuración de CMOS restablecerá la configuración del BIOS en la computadora.

1. Extraiga la tarjeta SD.
2. Extraiga la cubierta de la base.
3. Desconecte el cable de la batería de la tarjeta madre.
4. Extraiga el reposamanos.
5. Extraiga la batería de tipo botón.
6. Espere un minuto.
7. Coloque la batería de celda tipo botón.
8. Reemplace el reposamanos.
9. Conecte el cable de la batería a la tarjeta madre.
10. Reemplace la cubierta de la base.
11. Reemplace la tarjeta SD.

Borrado de las contraseñas del sistema y del BIOS (configuración del sistema)

Para borrar las contraseñas del BIOS o del sistema, comuníquese con el soporte técnico de Dell, como se describe en www.dell.com/contactdell.

 **NOTA:** Para obtener información sobre cómo restablecer las contraseñas de aplicaciones o Windows, consulte la documentación incluida con Windows o la aplicación en particular.

Solución de problemas

Temas:

- Manejo de baterías de iones de litio hinchadas
- Diagnósticos de Evaluación del sistema de reinicio mejorado (ePSA)
- Prueba automática incorporada (BIST)
- LED de diagnósticos
- Recuperación del sistema operativo
- Restablecimiento del reloj de tiempo real (RTC)
- LED de estado de la batería
- Opciones de recuperación y medios de respaldo
- Ciclo de apagado y encendido de wifi
- Descargue la energía residual (realice un restablecimiento forzado)

Manejo de baterías de iones de litio hinchadas

Como la mayoría de las laptops, las laptops de Dell utilizan baterías de iones de litio. Un tipo de batería de iones de litio es la batería de polímero de iones de litio. Las baterías de polímero de iones de litio han aumentado su popularidad en los últimos años y se han convertido en el estándar de la industria electrónica, debido a las preferencias del cliente de un factor de forma delgado (especialmente con las nuevas laptops ultradelgadas) y duración de batería larga. Dentro de la tecnología de la batería de polímero de iones de litio está la posibilidad de hinchazón de las células de la batería.

Una batería hinchada puede afectar el rendimiento de la laptop. Para evitar posibles daños adicionales al gabinete del dispositivo o los componentes internos que provoquen un funcionamiento incorrecto, deje de usar la laptop, desconecte el adaptador de CA y deje drenar la energía de la batería para descargarla.

Las baterías hinchadas no se deben utilizar y se deben reemplazar y desechar correctamente. Le recomendamos que se comunique con el soporte técnico de productos de Dell para ver las opciones a fin de reemplazar una batería hinchada bajo los términos de la garantía aplicable o el contrato de servicio, incluidas las opciones para el reemplazo de parte de un técnico de servicio autorizado de Dell.

Las directrices para el manejo y el reemplazo de baterías de iones de litio son las siguientes:

- Tenga cuidado cuando maneje baterías de iones de litio.
- Descargue la batería antes de quitarla del sistema. Para descargar la batería, desconecte el adaptador de CA del sistema y utilice el sistema únicamente con la energía de la batería. Cuando el sistema ya no se encienda al presionar el botón de encendido, la batería está totalmente descargada.
- No aplaste, deje caer, estropee o penetre la batería con objetos extraños.
- No exponga la batería a temperaturas altas ni desmonte paquetes de batería y células.
- No aplique presión en la superficie de la batería.
- No doble la batería.
- No utilice herramientas de ningún tipo para hacer palanca sobre o contra la batería.
- Si una batería se atasca en un dispositivo como resultado de la hinchazón, no intente soltarla, ya que perforar, doblar o aplastar una batería puede ser peligroso.
- No intente volver a colocar una batería dañada o hinchada en una laptop.
- Las baterías hinchadas cubiertas por la garantía deben devolverse a Dell en un contenedor de envío aprobado (proporcionado por Dell), para cumplir con las regulaciones de transporte. Las baterías hinchadas que no están cubiertas por la garantía deben desecharse en un centro de reciclaje aprobado. Comuníquese con el soporte de productos de Dell en <https://www.dell.com/support> para obtener ayuda e instrucciones adicionales.
- El uso de una batería que no sea de Dell o no sea compatible puede aumentar el riesgo de incendio o de explosión. Reemplace la batería únicamente por una batería compatible adquirida en Dell que esté diseñada para funcionar con su computadora de Dell. No utilice una batería de otro equipo en el suyo. Adquiera siempre baterías genuinas en <https://www.dell.com> o directamente a Dell.

Las baterías de iones de litio se pueden hinchar por varios motivos, como la edad, el número de ciclos de carga o la exposición a altas temperaturas. Para obtener más información sobre cómo mejorar el rendimiento y la vida útil de la batería de la laptop, y para minimizar la posibilidad de aparición de este problema, consulte [Dell Batería de la laptop: Preguntas frecuentes](#).

Diagnósticos de Evaluación del sistema de preinicio mejorado (ePSA)

Los diagnósticos de ePSA (también llamados diagnósticos del sistema) realizan una revisión completa del hardware. Los ePSA están incorporados con el BIOS y ejecutados por el BIOS internamente. Los diagnósticos incorporados del sistema ofrecen un conjunto de opciones para determinados dispositivos o grupos de dispositivos, permitiendo las siguientes acciones:

Los diagnósticos de ePSA se pueden iniciar mediante los botones FN+PWR a medida que se enciende la computadora.

- Ejecutar pruebas automáticamente o en modo interactivo
- Repetir las pruebas
- Visualizar o guardar los resultados de las pruebas
- Ejecutar pruebas exhaustivas para introducir pruebas adicionales que ofrezcan más información sobre los dispositivos que han presentado errores
- Ver mensajes de estado que indican si las pruebas se han completado correctamente
- Ver mensajes de error que informan de los problemas que se han encontrado durante las pruebas

NOTA: Algunas pruebas para dispositivos específicos requieren la intervención del usuario. Asegúrese siempre de estar en la terminal de la computadora cuando las pruebas de diagnóstico se ejecuten.

Ejecución del diagnóstico de ePSA

Invoque el arranque de diagnóstico mediante cualquiera de los métodos a continuación:

1. Encienda la computadora.
2. A medida que se inicia la computadora, presione la tecla F12 cuando aparezca el logotipo de Dell.
3. En la pantalla del menú de arranque, utilice la tecla de flecha hacia arriba/abajo para seleccionar la opción **Diagnostics** (Diagnósticos) y, a continuación, presione **Enter** (Intro).

NOTA: Aparecerá la ventana **Enhanced Pre-boot System Assessment (Evaluación del arranque de sistema mejorado)**, que lista todos los dispositivos detectados en el equipo. El diagnóstico comienza ejecutando las pruebas en todos los dispositivos detectados.

4. Presione la flecha situada en la esquina inferior derecha para ir a la lista de la página. Los elementos detectados se enumeran y se prueban.
5. Si desea ejecutar una prueba de diagnóstico en un dispositivo específico, presione <Esc> y haga clic en **Yes (Sí)** para detener la prueba de diagnóstico.
6. Seleccione el dispositivo del panel izquierdo y haga clic en **Run Tests (Ejecutar pruebas)**.
7. Si hay algún problema, aparecerán los códigos de error. Anote el código de error y contáctese con Dell.
- o
8. Apague la computadora.
9. Mantenga presionada la tecla Fn mientras presiona el botón de encendido y, a continuación, suelte ambos.
10. Repita los pasos 3-7 anteriores.

Prueba automática incorporada (BIST)

M-BIST

M-BIST (prueba automática incorporada) es la herramienta de diagnóstico de prueba automática incorporada de la tarjeta madre del sistema, que mejora la precisión de los diagnósticos de las fallas de la controladora integrada (EC) de la tarjeta madre.

NOTA: M-BIST puede ser iniciada manualmente antes de la POST (prueba automática de encendido).

Cómo ejecutar M-BIST

NOTA: M-BIST se debe iniciar en el sistema desde un estado de apagado, conectado a una fuente de alimentación de CA o solamente a batería.

1. Presione y mantenga pulsados al mismo tiempo la tecla **M** del teclado y el **botón de encendido** para iniciar M-BIST.
2. Presionando al mismo tiempo la tecla **M** y el **botón de encendido**, el LED indicador de la batería puede presentar dos estados:
 - a. APAGADO: No se detectó falla en la tarjeta madre
 - b. ÁMBAR: Indica un problema con la tarjeta madre
3. Si hay una falla en la tarjeta madre, el LED de estado de la batería parpadeará uno de los siguientes códigos de error durante 30 segundos:

Tabla 17. Códigos de error de LED

Patrón de parpadeo		Posible problema
Ámbar	Blanco	
2	1	Falla de CPU
2	8	Falla del riel de alimentación de LCD
1	1	Falla de detección del TPM
2	4	Falla de SPI irrecoverable

4. Si no hay ninguna falla en la tarjeta madre, el LCD mostrará las pantallas de color sólido descritas en la sección LCD-BIST durante 30 segundos y, a continuación, se apagará.

Prueba de riel de alimentación de la pantalla LCD (L-BIST)

L-BIST es una mejora de los diagnósticos de códigos de error LED únicos y se inicia automáticamente durante la POST. L-BIST comprobará el riel de alimentación de la LCD. Si no se suministra alimentación a la LCD (es decir, si falla el circuito L-BIST), el LED de estado de la batería parpadeará con un código de error [2,8] o mostrará un código de error [2,7].

NOTA: Si L-BIST falla, LCD-BIST no puede funcionar porque no se suministra alimentación a la LCD.

Cómo invocar la prueba BIST:

1. Presione el botón de encendido para iniciar el sistema.
2. Si el sistema no se inicia normalmente, observe el LED de estado de la batería.
 - Si el LED de estado de la batería parpadea un código de error [2,7], es posible que el cable de pantalla no esté conectado correctamente.
 - Si el LED de estado de la batería parpadea un código de error [2, 8], hay un error en el riel de alimentación del LCD de la tarjeta madre, por lo que no se suministra energía al LCD.
3. Si se muestra un código de error [2,7], compruebe que el cable de pantalla esté correctamente conectado.
4. Si se muestra un código de error [2,8], reemplace la tarjeta madre.

Prueba automática incorporada (BIST) de la pantalla LCD

Las laptops de Dell tienen una herramienta de diagnóstico incorporada que le ayuda a determinar si una anomalía en la pantalla es un problema inherente de la LCD (pantalla) de la laptop de Dell o de la tarjeta de video (GPU) y la configuración de la PC.

Cuando note anomalías en la pantalla, como parpadeos, distorsión, problemas de claridad, imágenes borrosas o movidas, líneas verticales u horizontales, atenuaciones del color, etc., siempre es una buena práctica aislar la LCD (pantalla) mediante la prueba automática incorporada (BIST).

Cómo invocar la prueba BIST del LCD

1. Apague la laptop de Dell.
2. Desconecte todos los periféricos conectados a la laptop. Conecte solamente el adaptador de CA (cargador) a la laptop.

3. Asegúrese de que la LCD (pantalla) esté limpia (sin partículas de polvo en la superficie).
4. Mantenga presionada la tecla **D** y **Encienda** la laptop para entrar al modo de prueba automática incorporada (BIST) de la pantalla LCD. Mantenga presionada la tecla D hasta que el sistema se inicie.
5. La pantalla mostrará colores sólidos y cambiará los colores de toda la pantalla a blanco, negro, rojo, verde y azul dos veces.
6. A continuación, se mostrarán los colores blanco, negro y rojo.
7. Revise con cuidado la pantalla en busca de anomalías (líneas, color borroso o distorsión en la pantalla).
8. Al final del último color sólido (rojo), el sistema se apagará.

NOTA: Durante el inicio, los diagnósticos previos al arranque de Dell SupportAssist inician una BIST de LCD primero y esperan a que el usuario confirme la funcionalidad de la pantalla LCD.

LED de diagnósticos

En la sección, se describen las características de diagnóstico del LED de la batería.

En lugar de usar códigos de pitidos, los errores se muestran mediante el LED de estado/carga de la batería bicolor. Un determinado patrón de parpadeo es seguido por un patrón de parpadeos en ámbar y luego en blanco. Luego, el patrón se repite.

NOTA: El patrón de diagnóstico se compone de un número de dos dígitos representado por un primer grupo de parpadeos del LED (1 a 9) en ámbar, seguido por una pausa de 1,5 segundos con el LED apagado y un segundo grupo de parpadeos del LED (1 a 9) en blanco. Luego, sigue una pausa de tres segundos con el LED apagado antes de repetir el patrón. Cada parpadeo del LED dura unos 0,5 s.

El sistema no se apagará cuando muestre códigos de error de diagnóstico.

Los códigos de error de diagnóstico siempre son prioritarios a cualquier otro uso del LED. Por ejemplo, en las notebooks, los códigos de batería baja o error de la batería no se mostrarán cuando aparezcan los códigos de error de diagnóstico.

Tabla 18. LED de diagnósticos

Patrón de parpadeo		Posible problema	Sugerencia de resolución
Ámbar	Blanco		
2	1	Error de la CPU	Sustituya la placa base.
2	2	Falla de la tarjeta madre del sistema (incluyendo daños en el BIOS o error de ROM)	Realice un flash en la última versión del BIOS. Si el problema persiste, reemplace la tarjeta madre.
2	3	No se detectó la memoria/RAM	Confirme que el módulo de memoria... esté instalado correctamente. Si el problema persiste, reemplace el módulo de memoria
2	4	Fallo de memoria/RAM	Coloque el módulo de memoria.
2	5	Memoria instalada no válida	Coloque el módulo de memoria.
2	6	Error del chipset/la tarjeta madre del sistema/falla del reloj/falla de la puerta A20/falla de súper E/S/falla de la controladora del teclado	Sustituya la placa base.
2	7	Error de LCD	Sustituya la pantalla LCD.
2	8	No hay suministro de energía a la pantalla LCD debido a una falla en el riel de alimentación de la pantalla LCD	Sustituya la placa base.
3	1	Interrupción de la alimentación del RTC	Sustituya la batería CMOS.
3	2	Falla del chip/la tarjeta de video o PCI	Sustituya la placa base.
3	3	No se encontró la imagen de recuperación del BIOS	Realice un flash en la última versión del BIOS. Si el problema persiste, reemplace la tarjeta madre.
3	4	Se encontró la imagen de recuperación del BIOS, pero no es válida	Realice un flash en la última versión del BIOS. Si el problema persiste, reemplace la tarjeta madre.
3	5	EC se encontró con una falla de secuencia de alimentación.	Realice un flash en la última versión del BIOS. Si el problema persiste, reemplace la tarjeta madre.

Tabla 18. LED de diagnósticos (continuación)

Patrón de parpadeo		Posible problema	Sugerencia de resolución
Ámbar	Blanco		
3	6	Corrupción en el flash detectada por SBIOS	Realice un flash en la última versión del BIOS. Si el problema persiste, reemplace la tarjeta madre.
3	7	Se agotó el tiempo de espera para que ME responda al mensaje de HECI	Realice un flash en la última versión del BIOS. Si el problema persiste, reemplace la tarjeta madre.

Recuperación del sistema operativo

Cuando la computadora no puede iniciar al sistema operativo incluso después de varios intentos, el proceso de recuperación del sistema operativo de Dell SupportAssist se inicia automáticamente.

Dell SupportAssist OS Recovery es una herramienta independiente preinstalada en todas las computadoras de Dell instaladas con sistema operativo Windows. Se compone de herramientas para diagnosticar y solucionar problemas que pueden suceder antes de que la computadora se inicie al sistema operativo. Permite diagnosticar problemas de hardware, reparar la computadora, respaldar archivos o restaurar la computadora al estado de fábrica.

También puede descargarla desde el sitio web de soporte de Dell para solucionar problemas y reparar la computadora cuando falla el arranque al sistema operativo principal debido a fallas de software o hardware.

Para obtener más información sobre Dell SupportAssist OS Recovery, consulte la *Guía del usuario de Dell SupportAssist OS Recovery* en www.dell.com/serviceabilitytools. Haga clic en **SupportAssist** y, a continuación, haga clic en **SupportAssist OS Recovery**.

Restablecimiento del reloj de tiempo real (RTC)

La función de restablecimiento del reloj de tiempo real (RTC) le permite a usted o al técnico de servicio recuperar los sistemas de Dell de situaciones de falta de POST/falta de alimentación/falta de arranque. El restablecimiento del RTC activado para el puente heredado se ha retirado en estos modelos.

Inicie el restablecimiento del RTC con el sistema apagado y conectado a la alimentación de CA. Mantenga pulsado el botón de encendido durante 20 segundos. El restablecimiento del RTC del sistema se produce luego de soltar el botón de encendido.

LED de estado de la batería

Tabla 19. LED de estado de la batería

Fuente de alimentación	comportamiento del LED	Estado de la alimentación del sistema	Nivel de carga de la batería
Adaptador de CA	Blanco fijo	S0	0-100%
Adaptador de CA	Blanco fijo	S4/S5	< Completamente cargada
Adaptador de CA	Off (Apagado)	S4/S5	Completamente cargado
Batería	Ámbar	S0	< = 10 %
Batería	Off (Apagado)	S0	> 10 %
Batería	Off (Apagado)	S4/S5	0-100%

- **S0 (ON)**: el sistema está encendido.
- **S4**: el sistema consume la menor cantidad posible de potencia en comparación con todos los demás estados de reposo. El sistema casi está apagado, excepto por una filtración de potencia. Los datos de contexto se escriben en la unidad de disco duro.
- **S5 (OFF)**: el sistema está apagado.

Opciones de recuperación y medios de respaldo

Se recomienda crear una unidad de recuperación para solucionar los problemas que pueden producirse con Windows. Dell propone múltiples opciones para recuperar el sistema operativo Windows en su PC de Dell. Para obtener más información, consulte [Opciones de recuperación y medios de respaldo de Windows de Dell](#).

Ciclo de apagado y encendido de wifi

Si la computadora no puede acceder a Internet debido a problemas de conectividad de wifi, se puede realizar un procedimiento de ciclo de apagado y encendido de wifi. El siguiente procedimiento ofrece las instrucciones sobre cómo realizar un ciclo de apagado y encendido de wifi:

 **NOTA:** Algunos proveedores de servicios de Internet (ISP) proporcionan un dispositivo combinado de módem/enrutador.

1. Apague el equipo.
2. Apague el módem.
3. Apague el enrutador inalámbrico.
4. Espere 30 segundos.
5. Encienda el enrutador inalámbrico.
6. Encienda el módem.
7. Encienda la computadora.

Descargue la energía residual (realice un restablecimiento forzado)

La energía residual es la electricidad estática residual que permanece en la computadora incluso después de haberla apagado y haber quitado la batería.

Por motivos de seguridad, y para proteger los componentes electrónicos sensibles en el equipo, se le solicitará que descargue la energía residual antes de extraer o sustituir los componentes de la computadora.

La descarga de la energía residual, conocida como "restablecimiento forzado", también es un paso común para la solución de problemas si la computadora no enciende ni se inicia en el sistema operativo.

Para descargar la energía residual (realice un restablecimiento forzado)

1. Apague el equipo.
2. Desconecte el adaptador de alimentación de la computadora.
3. Extraiga la cubierta de la base.
4. Extraiga la batería.
5. Mantenga presionado el botón de encendido durante 20 segundos para drenar la energía residual.
6. Instale la batería.
7. Instale la cubierta de la base.
8. Conecte el adaptador de alimentación a la computadora.
9. Encienda la computadora.

 **NOTA:** Para obtener más información acerca de cómo realizar un restablecimiento forzado, consulte el artículo de la base de conocimientos [000130881](#) en www.dell.com/support.

Obtención de ayuda

Temas:

- [Cómo ponerse en contacto con Dell](#)

Cómo ponerse en contacto con Dell

 **NOTA:** Si no tiene una conexión a Internet activa, puede encontrar información de contacto en su factura de compra, en su albarán de entrega, en su recibo o en el catálogo de productos Dell.

Dell proporciona varias opciones de servicio y asistencia en línea y por teléfono. La disponibilidad varía según el país y el producto y es posible que algunos de los servicios no estén disponibles en su área. Si desea ponerse en contacto con Dell para tratar cuestiones relacionadas con las ventas, el soporte técnico o el servicio al cliente, realice lo siguiente:

1. Vaya a **Dell.com/support**.
2. Seleccione la categoría de soporte.
3. Seleccione su país o región en la lista desplegable **Elija un país o región** que aparece al final de la página.
4. Seleccione el enlace de servicio o asistencia apropiado en función de sus necesidades.