

Precision 3561

Manual de servicio

AVISO: Este contenido se tradujo utilizando inteligencia artificial (IA). Puede contener errores y se proporciona "tal cual" sin ninguna garantía de ningún tipo. Para ver el contenido original (sin traducir), consulte la versión en inglés. Si tiene preguntas o dudas sobre este contenido, comuníquese con Dell en Dell.Translation.Feedback@dell.com.

Notas, precauciones y advertencias

 **NOTA:** NOTE indica información importante que lo ayuda a hacer un mejor uso de su producto.

 **PRECAUCIÓN: CAUTION** indica la posibilidad de daños en el hardware o la pérdida de datos y le informa cómo evitar el problema.

 **AVISO: WARNING** indica la posibilidad de daños en la propiedad, lesiones personales o la muerte.

Tabla de contenido

Capítulo 1: Manipulación del equipo.....	7
Instrucciones de seguridad.....	7
Manipulación del interior de la computadora.....	8
Ingreso al modo de servicio.....	10
Salida del Modo de servicio.....	10
Después de manipular el interior de la computadora.....	10
Capítulo 2: Extracción e instalación de componentes.....	11
Herramientas recomendadas.....	11
Lista de tornillos.....	12
Componentes principales del sistema.....	14
la bandeja para tarjetas SIM.....	15
Extracción de la bandeja para tarjetas SIM.....	15
Instalación de la tarjeta SIM.....	16
Activar la microtarjeta Secure Digital (SD).....	17
Extracción de la tarjeta microSD.....	17
Instalación de la tarjeta microSD.....	18
Cubierta de la base.....	19
Extracción de la cubierta de la base.....	19
Instalación de la cubierta de la base.....	21
Tarjeta inalámbrica.....	23
Extracción de la tarjeta inalámbrica.....	23
Instalación de la tarjeta inalámbrica.....	24
Tarjeta de red de área extensa inalámbrica (WWAN).....	26
Extracción de la tarjeta WWAN.....	26
Instalación de la tarjeta WWAN.....	27
Unidades de estado sólido.....	29
Extracción de la unidad de estado sólido 2230.....	29
Instalación de la unidad de estado sólido 2230.....	30
Extracción de la unidad de estado sólido 2230 en la ranura 2.....	30
Instalación de la unidad de estado sólido 2230 en la ranura 2.....	31
Extracción de la unidad de estado sólido 2280.....	32
Instalación de la unidad de estado sólido 2280.....	33
Memoria.....	34
Extracción del módulo de memoria.....	34
Instalación del módulo de memoria.....	35
Ensamblaje de la unidad de disco duro.....	36
Extracción del disco duro.....	36
Instalación del disco duro.....	37
Cable de la batería.....	38
Extracción del cable de la batería.....	38
Instalación del cable de la batería.....	39
Batería.....	40
Precauciones para batería de iones de litio.....	40

Extracción de la batería de 4 celdas.....	41
Instalación de la batería de 4 celdas.....	41
Trama interna del ensamblaje.....	42
Extracción de la trama interna del ensamblaje.....	42
Instalación de la trama interna del ensamblaje.....	44
Placa de LED.....	46
Extracción de la placa de LED.....	46
Instalación de la placa de LED.....	47
Disipador de calor.....	48
Extracción del ensamblaje del ventilador y el disipador de calor: configuración de UMA.....	48
Instalación del ensamblaje del ventilador y el disipador de calor: configuración de UMA.....	50
Extracción del ensamblaje del ventilador y el disipador de calor: configuración discreta.....	51
Instalación del ensamblaje del ventilador y el disipador de calor: configuración discreta.....	52
Altavoces.....	53
Extracción de los altavoces.....	53
Instalación de los altavoces.....	53
Soporte USB de tipo C.....	54
Extracción del soporte USB de tipo C.....	54
Instalación del soporte USB de tipo C.....	55
Tarjeta madre.....	56
Extracción de la tarjeta madre.....	56
Instalación de la tarjeta madre.....	58
Placa del botón de encendido.....	60
Extracción de la placa del botón de encendido.....	60
Instalación de la placa del botón de encendido.....	61
Lector de tarjetas inteligentes.....	62
Extracción del lector de tarjetas inteligentes.....	62
Instalación del lector de tarjetas inteligentes.....	63
Batería de tipo botón.....	65
Extracción de la batería de tipo botón.....	65
Instalación de la batería de tipo botón.....	66
Ensamblaje del teclado.....	67
Extracción del ensamblaje del teclado.....	67
Instalación del ensamblaje del teclado.....	68
Soporte del teclado.....	70
Extracción del soporte del teclado.....	70
Instalación del soporte del teclado.....	71
Ensamblaje de la pantalla.....	72
Extracción del ensamblaje de la pantalla.....	72
Instalación del ensamblaje de pantalla.....	74
Bisel de la pantalla.....	76
Extracción del bisel de la pantalla.....	76
Instalación del bisel de la pantalla.....	77
Panel de la pantalla.....	78
Extracción del panel de pantalla.....	78
Instalación del panel de pantalla.....	81
Módulo del micrófono/de la cámara.....	84
Extracción de la cámara.....	84
Instalación de la cámara.....	84
Cable de pantalla/eDP.....	85

Extracción del cable eDP.....	85
Instalación del cable eDP.....	86
Placa del sensor.....	88
Extracción de la placa del sensor.....	88
Instalación de la placa del sensor.....	88
Bisagras de la pantalla.....	89
Extracción de las bisagras de la pantalla.....	89
Instalación de las bisagras de la pantalla.....	90
Cubierta posterior de la pantalla.....	92
Extracción de la cubierta posterior de la pantalla.....	92
Instalación de la cubierta posterior de la pantalla.....	92
Ensamblaje del reposamanos.....	93
Extracción del ensamblaje del reposamanos.....	93
Instalación del ensamblaje del reposamanos.....	94
Capítulo 3: Controladores y descargas.....	96
Descarga de los controladores de Windows.....	96
Capítulo 4: System Setup (Configuración del sistema).....	97
Descripción general de BIOS.....	97
Acceso al programa de configuración del BIOS.....	97
Teclas de navegación.....	97
Menú de arranque por única vez.....	98
Secuencia de arranque.....	98
Opciones de configuración del sistema.....	98
Actualización de BIOS.....	109
Actualización del BIOS en Windows.....	109
Actualización del BIOS en Linux y Ubuntu.....	109
Actualización del BIOS mediante la unidad USB en Windows.....	109
Actualización del BIOS desde el menú de arranque por única vez F12.....	110
Contraseña del sistema y de configuración.....	111
Asignación de una contraseña de configuración del sistema.....	111
Eliminación o modificación de una contraseña de configuración del sistema existente.....	111
Borrado de las contraseñas del sistema y del BIOS (configuración del sistema).....	112
Capítulo 5: Solución de problemas.....	113
Manejo de baterías de iones de litio hinchadas.....	113
Diagnóstico de verificación de rendimiento del sistema previo al arranque de Dell SupportAssist.....	114
Ejecución de la comprobación de rendimiento del sistema previa al arranque de SupportAssist.....	114
Prueba automática incorporada (BIST).....	114
M-BIST.....	114
Prueba de riel de alimentación de la pantalla (L-BIST).....	115
Prueba automática incorporada (BIST) de la pantalla LCD.....	115
Indicadores luminosos de diagnóstico del sistema.....	116
Recuperación del sistema operativo.....	118
Restablecimiento del reloj de tiempo real (RTC).....	118
Opciones de recuperación y medios de respaldo.....	119
Ciclo de apagado y encendido de wifi.....	119
Descargue la energía residual (realice un restablecimiento forzado).....	119

Capítulo 6: Historial de revisiones.....	121
Capítulo 7: Obtención de ayuda y contacto con Dell.....	122









Manipulación del equipo

Temas:

- [Instrucciones de seguridad](#)

Instrucciones de seguridad

Utilice las siguientes reglas de seguridad para proteger su computadora de posibles daños y garantizar su seguridad personal. A menos que se indique lo contrario, en cada procedimiento incluido en este documento se asume que ha leído la información de seguridad enviada con la computadora.

-  **AVISO:** Antes de trabajar dentro de la computadora, lea la información de seguridad enviada. Para obtener información adicional sobre prácticas de seguridad recomendadas, consulte la página principal de cumplimiento normativo en www.dell.com/regulatory_compliance.
-  **AVISO:** Desconecte todas las fuentes de energía antes de abrir la cubierta o los paneles de la computadora. Una vez que termine de trabajar en el interior de la computadora, reemplace todas las cubiertas, los paneles y los tornillos antes de conectarla a una toma de corriente.
-  **PRECAUCIÓN:** Para evitar dañar la computadora, asegúrese de que la superficie de trabajo sea plana y esté limpia y seca.
-  **PRECAUCIÓN:** Para evitar dañar los componentes y las tarjetas, manipúlelos por los bordes y no toque los pins ni los contactos.
-  **PRECAUCIÓN:** Solo debe realizar la solución de problemas y las reparaciones según lo autorizado o señalado por el equipo de asistencia técnica de Dell. La garantía no cubre los daños por reparaciones no autorizadas por Dell. Consulte las instrucciones de seguridad enviadas con el producto o en www.dell.com/regulatory_compliance.
-  **PRECAUCIÓN:** Antes de tocar los componentes del interior del equipo, descargue la electricidad estática de su cuerpo; para ello, toque una superficie metálica sin pintar, como el metal de la parte posterior del equipo. Mientras trabaja, toque periódicamente una superficie metálica sin pintar para disipar la electricidad estática, que podría dañar los componentes internos.
-  **PRECAUCIÓN:** Cuando desconecte un cable, tire de su conector o de su lengüeta de tiro, no directamente del cable. Algunos cables tienen conectores con lengüetas de bloqueo o tornillos mariposa que debe desenganchar antes de desconectar el cable. Cuando desconecte cables, manténgalos alineados de manera uniforme para evitar que los pins de conectores se doblen. Cuando conecte cables, asegúrese de que los puertos y conectores estén orientados y alineados correctamente.
-  **PRECAUCIÓN:** Presione y expulse las tarjetas que pueda haber instaladas en el lector de tarjetas multimedia.
-  **NOTA:** Es posible que el color del equipo y de determinados componentes tengan un aspecto distinto al que se muestra en este documento.

Manipulación del interior de la computadora

Antes de manipular el interior de la computadora

Sobre esta tarea

 **NOTA:** Las imágenes en este documento pueden ser diferentes de la computadora en función de la configuración que haya solicitado.

Pasos

1. Guarde y cierre todos los archivos abiertos y salga de todas las aplicaciones abiertas.

2. Apague el equipo. Haga clic en **Inicio** >  **Alimentación** > **Apagar**.

 **NOTA:** Si utiliza otro sistema operativo, consulte la documentación de su sistema operativo para conocer las instrucciones de apagado.

3. Desconecte su equipo y todos los dispositivos conectados de las tomas de alimentación eléctrica.

4. Desconecte del equipo todos los dispositivos de red y periféricos conectados como el teclado, el mouse y el monitor.

 **PRECAUCIÓN:** Para desenchufar un cable de red, desconéctelo primero del equipo y, a continuación, del dispositivo de red.

5. Extraiga cualquier tarjeta de medios y disco óptico del equipo, si corresponde.

Protección contra descargas electrostáticas (ESD)

La ESD es una preocupación importante cuando se manipulan componentes electrónicos, especialmente componentes sensibles como tarjetas de expansión, procesadores, memorias DIMM y tarjetas madre del sistema. Cargas muy ligeras pueden dañar los circuitos de maneras que tal vez no sean evidentes y causar, por ejemplo, problemas intermitentes o acortar la duración de los productos. Mientras la industria exige requisitos de menor alimentación y mayor densidad, la protección contra ESD es una preocupación que aumenta.

Debido a la mayor densidad de los semiconductores utilizados en los últimos productos Dell, la sensibilidad a daños estáticos es actualmente más alta que la de los productos Dell anteriores. Por este motivo, ya no se pueden aplicar algunos métodos previamente aprobados para la manipulación de piezas.

Dos tipos reconocidos de daños por ESD son catastróficos e intermitentes.

- **Catastróficos:** las fallas catastróficas representan aproximadamente un 20 por ciento de las fallas relacionadas con la ESD. El daño origina una pérdida total e inmediata de la funcionalidad del dispositivo. Un ejemplo de falla catastrófica es una memoria DIMM que ha recibido un golpe estático, lo que genera inmediatamente un síntoma "No POST/No Video" (No se ejecuta la autoprueba de encendido/no hay reproducción de video) con un código de sonido emitido por falta de memoria o memoria no funcional.
- **Intermitentes:** las fallas intermitentes representan aproximadamente un 80 por ciento de las fallas relacionadas con la ESD. La alta tasa de fallas intermitentes significa que la mayor parte del tiempo no es fácil reconocer cuando se producen daños. La DIMM recibe un golpe estático, pero el trazado tan solo se debilita y no refleja inmediatamente los síntomas relacionados con el daño. El seguimiento debilitado puede tardar semanas o meses en desaparecer y, mientras tanto, puede causar degradación en la integridad de la memoria, errores intermitentes en la memoria, etc.

El tipo de daño más difícil de reconocer y solucionar es una falla intermitente (también denominada latente).

Realice los siguientes pasos para evitar daños por ESD:

- Utilice una pulsera de descarga electrostática con cable que posea una conexión a tierra adecuada. Ya no se permite el uso de muñequeras antiestáticas inalámbricas porque no proporcionan protección adecuada. También, tocar el chasis antes de manipular las piezas no garantiza la adecuada protección contra ESD en piezas con mayor sensibilidad a daños por ESD.
- Manipule todos los componentes sensibles a la electricidad estática en un área segura. Si es posible, utilice almohadillas antiestáticas para el suelo y la mesa de trabajo.
- Cuando saque un componente sensible a la estática de la caja de envío, no saque el material antiestático del componente hasta que esté listo para instalarlo. Antes de abrir el embalaje antiestático, asegúrese de descargar la electricidad estática del cuerpo.
- Antes de transportar un componente sensible a la estática, colóquelo en un contenedor o un embalaje antiestático.

Juego de ESD de servicio en terreno

El kit de servicio de campo no supervisado es el kit de servicio que más se utiliza habitualmente. Cada juego de servicio en terreno incluye tres componentes principales: un tapete antiestático, una pulsera antiestática y un cable de enlace.

Componentes de un juego de servicio en terreno de ESD

Los componentes de un kit de servicio de campo de ESD son los siguientes:

- **Alfombrilla antiestática:** la alfombrilla antiestática es disipativa y las piezas se pueden colocar sobre esta durante los procedimientos de servicio. Cuando se utiliza una alfombrilla antiestática, se debe ajustar la muñequera y el cable de conexión se debe conectar a la alfombrilla y directamente a cualquier pieza de metal del sistema en el que se está trabajando. Cuando está todo correctamente dispuesto, se pueden sacar las piezas de servicio de la bolsa antiestática y colocar directamente en el tapete. Los elementos sensibles a ESD están seguros en la mano, en la alfombrilla antiestática, en el sistema o dentro de una bolsa.
- **Brazaletes y cable de conexión:** el brazaletes y el cable de conexión pueden estar conectados directamente entre la muñeca y metal descubierto en el hardware si no se necesita el tapete ESD, o se los puede conectar al tapete antiestático para proteger el hardware que se coloca temporalmente en el tapete. La conexión física de la pulsera y el cable de enlace entre la piel, el tapete contra ESD y el hardware se conoce como enlace. Utilice solo juegos de servicio en terreno con una pulsera, un tapete y un cable de enlace. Nunca use pulseras inalámbricas. Siempre tenga en cuenta que los cables internos de un brazaletes son propensos a dañarse por el desgaste normal, y deben verificarse con regularidad con un probador de brazaletes a fin de evitar dañar el hardware contra ESD de manera accidental. Se recomienda probar la muñequera y el cable de conexión al menos una vez por semana.
- **Probador de pulseras contra ESD:** los alambres dentro de una pulsera contra ESD son propensos a dañarse con el tiempo. Cuando se utiliza un kit no supervisado, es una mejor práctica probar periódicamente la correa antes de cada llamada de servicio y, como mínimo, realizar una prueba una vez por semana. Un probador de pulseras es el mejor método para realizar esta prueba. Si no tiene su propio probador de pulseras, consulte con su oficina regional para saber si tienen uno. Para realizar la prueba, conecte el cable de enlace de la pulsera al probador mientras está en la muñeca y presione el botón para probar. Un indicador LED verde se enciende si la prueba es satisfactoria; un indicador LED rojo se enciende y suena una alarma si la prueba falla.
- **Elementos aislantes:** es muy importante mantener los dispositivos sensibles a ESD, como las cajas de plástico de los disipadores de calor, alejados de las piezas internas que son aislantes y a menudo están muy cargadas.
- **Entorno de trabajo:** antes de implementar un juego de ESD de servicio en terreno, evalúe la situación en la ubicación del cliente. Por ejemplo, la implementación del kit para un entorno de servidor es diferente a la de un entorno de equipo de escritorio o portátil. Los servidores suelen instalarse en un bastidor dentro de un centro de datos; los equipos de escritorio o portátiles suelen colocarse en escritorios o cubículos de oficinas. Siempre busque una zona de trabajo grande, abierta, plana y ordenada con lugar suficiente como para implementar el kit de ESD con espacio adicional para alojar el tipo de sistema que se está reparando. El área de trabajo también debe estar libre de materiales aislantes que puedan producir un evento de ESD. En el área de trabajo, los aislantes como poliestireno extruido y otros plásticos siempre deben alejarse, al menos, 30 cm o 12 pulg. de las piezas sensibles antes de manipular físicamente los componentes del hardware
- **Embalaje contra ESD:** todos los dispositivos sensibles a ESD deben enviarse y recibirse en embalajes antiestáticos. Es preferible usar bolsas de metal con protección contra la estática. Sin embargo, siempre debe devolver la pieza dañada utilizando la misma bolsa antiestática y el mismo embalaje contra ESD con los que se envía la pieza nueva. Se debe doblar y cerrar con cinta adhesiva la bolsa antiestática y se debe utilizar todo el mismo material embalaje de espuma en la caja original en que se entrega la pieza nueva. Los dispositivos sensibles a ESD se deben quitar del embalaje y se deben colocar solamente en una superficie de trabajo protegida contra ESD, y las piezas nunca se deben colocar sobre la bolsa antiestática porque solo la parte interior de la bolsa está protegida. Coloque siempre las piezas en la mano, en el tapete contra ESD, en el sistema o dentro de una bolsa antiestática.
- **Transporte de componentes sensibles:** cuando transporte componentes sensibles a ESD, como, piezas de reemplazo o piezas que hay que devolver a Dell, es muy importante que las coloque dentro de bolsas antiestáticas para garantizar un transporte seguro.

Resumen sobre la protección contra descargas eléctricas

Se recomienda que todos los técnicos de servicio de campo utilicen la muñequera tradicional con conexión a tierra de ESD con cable y una alfombrilla antiestática protectora en todo momento cuando reparen productos Dell. Además, es importante que los técnicos mantengan las piezas sensibles separadas de todas las piezas aislantes mientras se realiza el servicio y que utilicen bolsas antiestáticas para transportar los componentes sensibles.

Transporte de componentes delicados

Cuando transporte componentes sensibles a descarga electrostática, como, piezas de reemplazo o piezas que hay que devolver a Dell, es muy importante que las coloque dentro de bolsas antiestáticas para garantizar un transporte seguro.

Ingreso al modo de servicio

El **modo de servicio** permite que los usuarios corten la alimentación del sistema de forma inmediata y realicen reparaciones sin necesidad de desconectar el cable de la batería de la tarjeta madre.

Para ingresar **al modo de servicio**, haga lo siguiente:

1. Apague la computadora y desconecte el adaptador de CA.
2. Mantenga presionada la tecla **** en el teclado y, a continuación, presione el botón de encendido durante 3 segundos o hasta que el logotipo de Dell aparezca en la pantalla.
3. Presione cualquier tecla para continuar.

 **NOTA:** Si el adaptador de alimentación no se desconectó, aparecerá un mensaje en pantalla que le solicitará que quite el adaptador de CA. Quite el adaptador de CA y, a continuación, presione cualquier tecla para continuar con el procedimiento del **Modo de servicio**.

 **NOTA:** El procedimiento del **modo de servicio** omite automáticamente este paso si la **etiqueta de propiedad** de la computadora no fue configurada previamente por el fabricante.

4. Cuando el mensaje de "listo para continuar" aparezca en la pantalla, presione cualquier tecla para continuar. El sistema emitirá tres pitidos cortos y se apagará inmediatamente.

Una vez que el sistema se apague, podrá llevar a cabo los procedimientos de reemplazo sin desconectar el cable de la batería de la tarjeta madre.

Salida del Modo de servicio

El **Modo de servicio** permite a los usuarios detener inmediatamente la alimentación de la computadora y realizar reparaciones sin necesidad de desconectar el cable de la batería de la tarjeta madre.

Para salir del **Modo de servicio**, realice lo siguiente:

1. Conecte el adaptador de CA al puerto del adaptador de alimentación de la computadora.
2. Pulse el botón de encendido para encender el equipo. La computadora volverá automáticamente al modo de funcionamiento normal.

Después de manipular el interior de la computadora

Sobre esta tarea

 **PRECAUCIÓN:** Dejar tornillos sueltos o flojos en el interior de su equipo puede dañar gravemente su equipo.

Pasos

1. Coloque todos los tornillos y asegúrese de que ninguno quede suelto en el interior de equipo.
2. Conecte todos los dispositivos externos, los periféricos y los cables que haya extraído antes de manipular el equipo.
3. Coloque las tarjetas multimedia, los discos y cualquier otra pieza que haya extraído antes de manipular el equipo.
4. Conecte el equipo y todos los dispositivos conectados a la toma eléctrica.
5. Encienda el equipo.

Extracción e instalación de componentes

 **NOTA:** Las imágenes en este documento pueden ser diferentes de la computadora en función de la configuración que haya solicitado.

Temas:

- Herramientas recomendadas
- Lista de tornillos
- Componentes principales del sistema
- la bandeja para tarjetas SIM
- Activar la microtarjeta Secure Digital (SD)
- Cubierta de la base
- Tarjeta inalámbrica
- Tarjeta de red de área extensa inalámbrica (WWAN)
- Unidades de estado sólido
- Memoria
- Ensamblaje de la unidad de disco duro
- Cable de la batería
- Batería
- Trama interna del ensamblaje
- Placa de LED
- Disipador de calor
- Altavoces
- Soporte USB de tipo C
- Tarjeta madre
- Placa del botón de encendido
- Lector de tarjetas inteligentes
- Batería de tipo botón
- Ensamblaje del teclado
- Soporte del teclado
- Ensamblaje de la pantalla
- Bisel de la pantalla
- Panel de la pantalla
- Módulo del micrófono/de la cámara
- Cable de pantalla/eDP
- Placa del sensor
- Bisagras de la pantalla
- Cubierta posterior de la pantalla
- Ensamblaje del reposamanos

Herramientas recomendadas

Los procedimientos de este documento podrían requerir el uso de las siguientes herramientas:

- Destornillador Phillips n.º 0
- Punta trazadora de plástico

Lista de tornillos

- NOTA:** Cuando quite los tornillos de un componente, se recomienda que anote el tipo y la cantidad de tornillos, y que los coloque en una caja de almacenamiento de tornillos. Esto sirve para garantizar que se restaure el tipo y el número de tornillos correcto cuando se reemplace el componente.
- NOTA:** Algunas computadoras tienen superficies magnéticas. Asegúrese de que los tornillos no se queden pegados a esa superficie cuando reemplace un componente.
- NOTA:** El color de los tornillos puede variar según la configuración solicitada.

Tabla 1. Lista de tornillos























Componente	Tipo de tornillo	Cantidad	Imagen del tornillo
Cubierta de la base	Tornillos cauticos	9	N/D
Tarjeta inalámbrica	Tornillos cauticos	1	N/D
Tarjeta de red de área extendida inalámbrica (WWAN)	M2x3	1	
Unidad de estado sólido M.2 2230	M2x3	4	
Unidad de estado sólido M.2 2280	M2x3	2	
Trama interna del ensamblaje	M2x3	7	 
	M2x5	2	
Batería de 4 celdas	M2x3	2	
Ensamblaje de ventilador con disipador de calor: UMA	<ul style="list-style-type: none"> • M2x3 • M2x5 (para el ventilador) 	<ul style="list-style-type: none"> • 4 • 2 	  
Ensamblaje de ventilador con disipador de calor: discreto	<ul style="list-style-type: none"> • M2x3 • M2x5 (para el ventilador) 	<ul style="list-style-type: none"> • 6 • 2 	  
Soporte/cable de eDP	M2x3	2	
Soporte de sujeción de USB Type-C	M2x5	3	
Tarjeta madre	M2x3	4	
Botón de encendido	M2x2.5	2	
Lector de tarjeta inteligente	M2x2.5	3	
Placa LED	M2x3	1	

Tabla 1. Lista de tornillos (continuación)

Componente	Tipo de tornillo	Cantidad	Imagen del tornillo
Ensamblaje del teclado	M2x2	18	
Soporte del teclado	M2x2	5	
Ensamblaje de la pantalla	M2.5x5 (bisagras de la pantalla a ensamblaje del reposamanos)	4	
Bisagra de la pantalla	M2.5x3 (bisagras de la pantalla a cubierta posterior de la pantalla)	4	
Panel de pantalla	M2.5x3	2	

Componentes principales del sistema

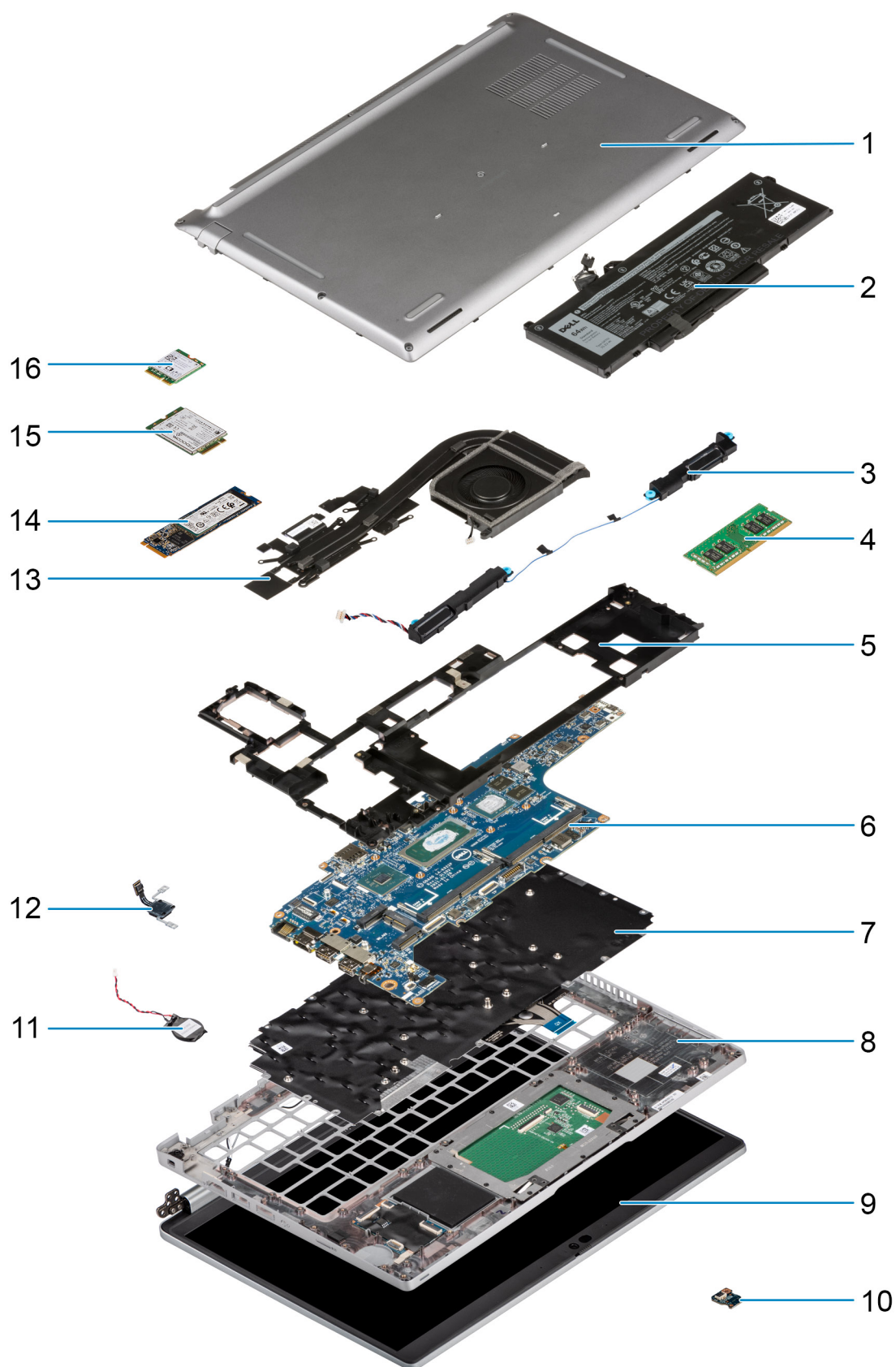

1. Cubierta de la base

2. Batería
3. Altavoces
4. Módulo de memoria
5. Trama interna del ensamblaje
6. Tarjeta madre
7. Ensamblaje del teclado
8. Ensamblaje del reposamanos
9. Ensamblaje de la pantalla
10. Placa de LED de la batería
11. Batería de tipo botón
12. Placa del botón de encendido/huellas digitales
13. Ensamblaje de ventilador y disipador de calor
14. Unidad de estado sólido
15. Tarjeta WWAN
16. Tarjeta WLAN

NOTA: Dell proporciona una lista de componentes y sus números de referencia para la configuración del sistema original adquirida. Estas piezas están disponibles de acuerdo con la cobertura de la garantía adquirida por el cliente. Póngase en contacto con el representante de ventas de Dell para obtener las opciones de compra.

la bandeja para tarjetas SIM

Extracción de la bandeja para tarjetas SIM

Requisitos previos

- Siga el procedimiento que se describe en [Antes de manipular el interior de la computadora](#).

NOTA: La extracción de la tarjeta SIM o la bandeja de tarjeta SIM solo está disponible en sistemas enviados con módulo de WWAN. El procedimiento de extracción solo se aplica a los sistemas enviados con un módulo WWAN.

PRECAUCIÓN: Quitar la tarjeta SIM cuando la computadora está encendida puede provocar la pérdida de datos o dañar la tarjeta. Asegúrese de que la computadora está apagada o que las conexiones de red estén desactivadas.

Sobre esta tarea

En la imagen a continuación, se proporciona una representación visual del procedimiento de extracción de la bandeja para tarjeta SIM.

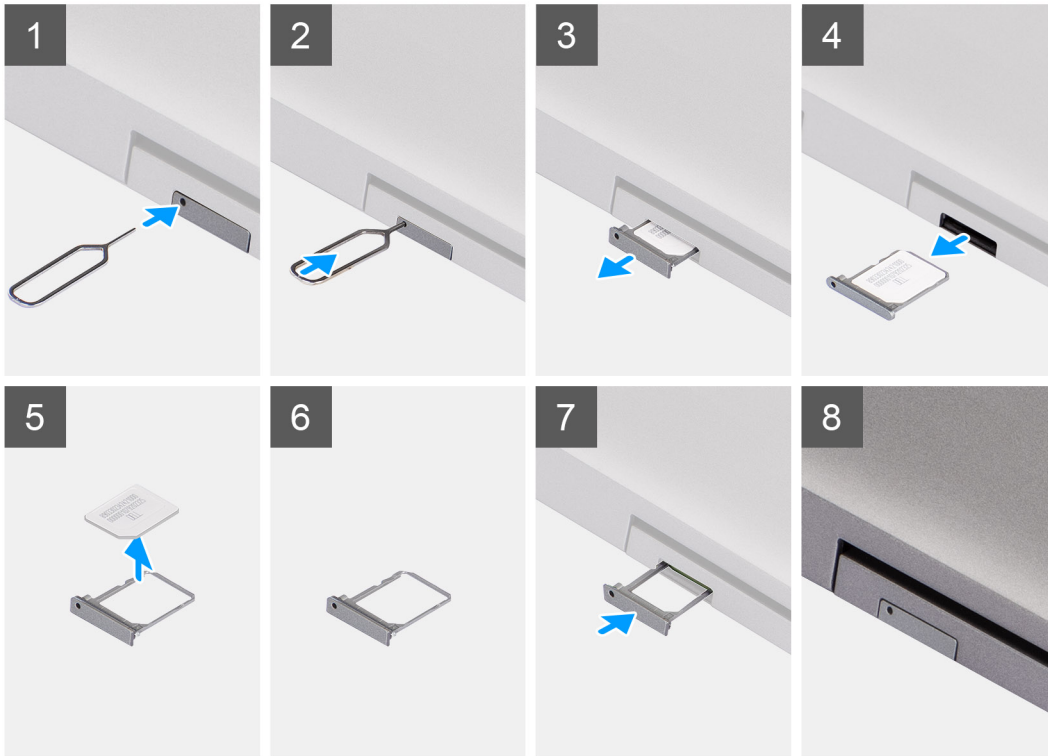

Pasos

1. Inserte un pin en el orificio de liberación para soltar la bandeja de la tarjeta SIM.
2. Empuje el pin para desenganchar el candado y eyectar la bandeja de la tarjeta SIM.
3. Deslice la bandeja de la tarjeta SIM para extraerla de la ranura del sistema.
4. Extraiga la tarjeta SIM de su bandeja.
5. Deslice y empuje la bandeja de la tarjeta SIM dentro de la ranura nuevamente.

Instalación de la tarjeta SIM

Requisitos previos

Si va a reemplazar un componente, quite el componente necesario antes de realizar el procedimiento de instalación.

NOTA: La extracción de la tarjeta SIM o la bandeja de tarjeta SIM solo está disponible en sistemas enviados con módulo de WWAN. Por lo tanto, el procedimiento de extracción solo se aplica a los sistemas que enviados con un módulo WWAN.

Sobre esta tarea

En la imagen a continuación, se indica la ubicación de la tarjeta SIM y se proporciona una representación visual del procedimiento de instalación.

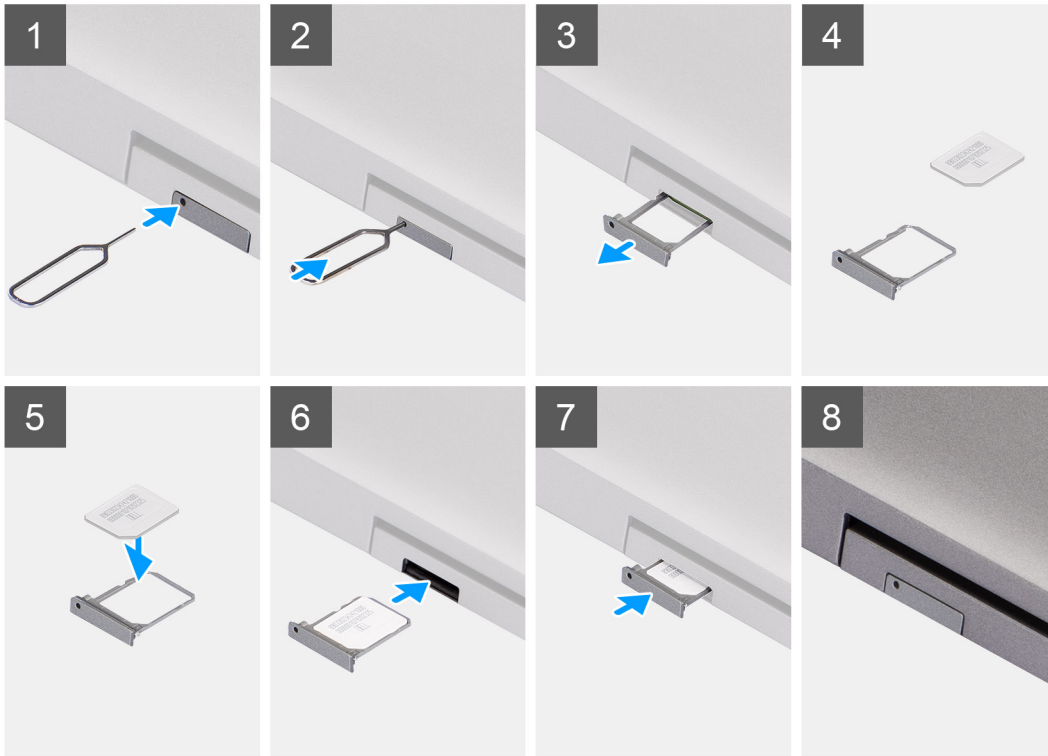

Pasos

1. Inserte una clavija en el orificio de la bandeja para tarjetas SIM y empuje hacia adentro hasta soltar la bandeja
2. Deslice la bandeja para tarjetas SIM hacia afuera de la ranura de la computadora.
3. Coloque la tarjeta SIM en la bandeja para tarjetas SIM con el contacto metálico hacia arriba.
4. Alinee la bandeja para tarjetas SIM con la ranura de la computadora y deslícela hacia adentro con cuidado.
5. Deslice la bandeja para tarjetas SIM en la ranura hasta que encaje en su lugar.

Siguientes pasos

Siga el procedimiento que se describe en [Después de manipular la computadora](#).

Activar la microtarjeta Secure Digital (SD)

Extracción de la tarjeta microSD

Requisitos previos

- Siga el procedimiento que se describe en [Antes de manipular el interior de la computadora](#).

Sobre esta tarea

En las imágenes a continuación, se indica la ubicación de la tarjeta microSD y se proporciona una representación visual del procedimiento de extracción.



Pasos

1. Presione la tarjeta microSD para soltarla de la ranura.
2. Deslice la tarjeta microSD del sistema.

Instalación de la tarjeta microSD

Requisitos previos

Si va a reemplazar un componente, quite el componente existente antes de realizar el procedimiento de instalación.

Sobre esta tarea

En la imagen a continuación, se indica la ubicación de la tarjeta microSD y se proporciona una representación visual del procedimiento de instalación.



Pasos

1. Alinee la tarjeta microSD en la ranura del sistema.
2. Deslice e inserte la tarjeta microSD en su ranura hasta que encaje en su lugar.

Siguientes pasos

1. Siga el procedimiento que se describe en [Después de manipular el interior de la computadora](#).

Cubierta de la base

Extracción de la cubierta de la base

Requisitos previos

1. Siga el procedimiento que se describe en [Antes de manipular el interior de la computadora](#).
2. Quite la [tarjeta SIM](#).
3. Quite la [tarjeta microSD](#).
4. Extraiga la [cubierta de la base](#).

Sobre esta tarea

En la imagen a continuación, se indica la ubicación de la cubierta de la base y se proporciona una representación visual del procedimiento de extracción.

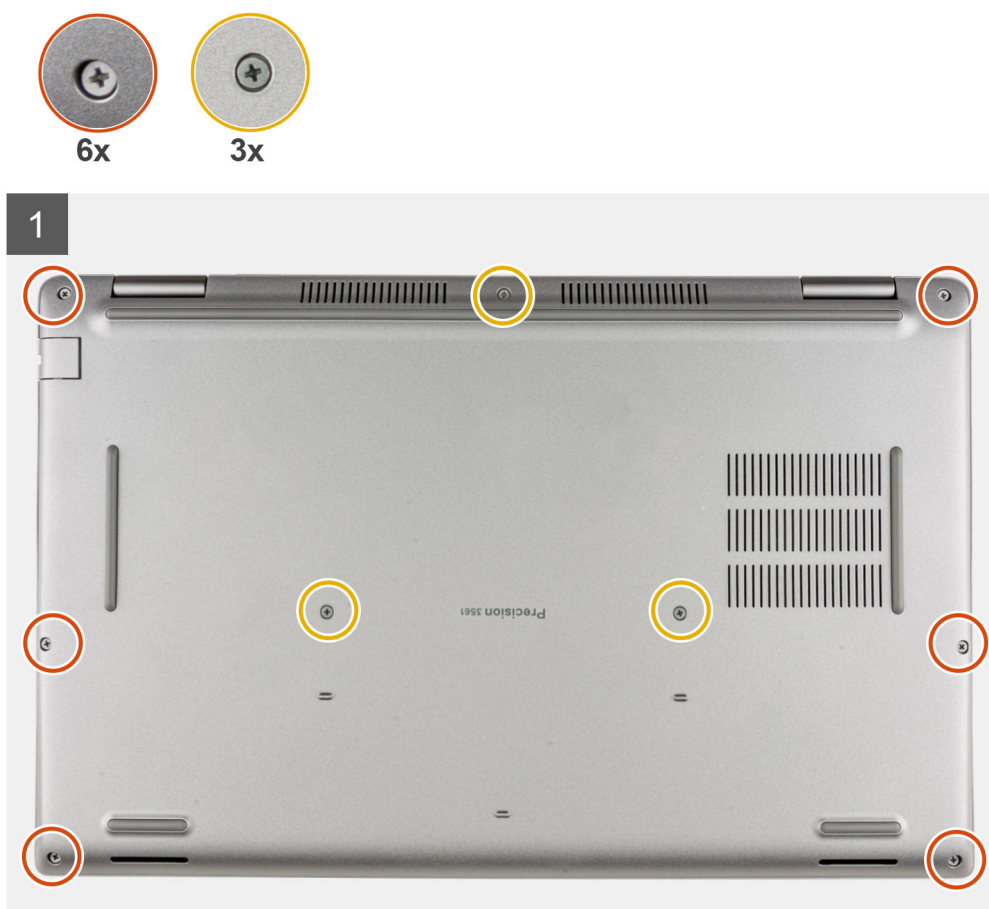

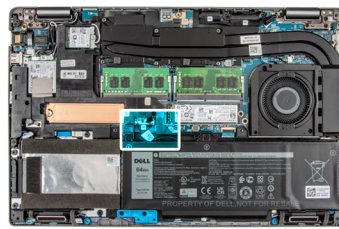
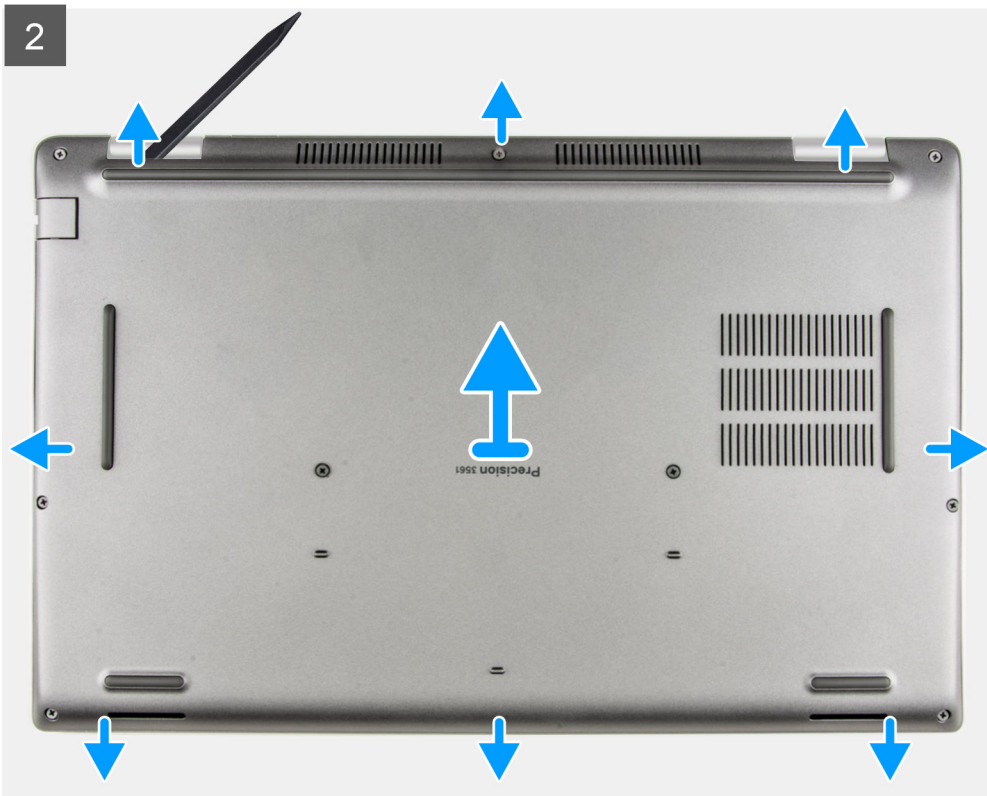

Pasos

1. Afloje los nueve tornillos cautivos que fijan la cubierta de la base al ensamblaje del teclado y del reposamanos.
2. Mediante el extremo plano de un instrumento de plástico acabado en punta, haga palanca en la cubierta de la base desde las ranuras en forma de U en el borde superior y continúe haciendo palanca en los laterales para soltar la cubierta de la base del ensamblaje del teclado y el reposamanos.
3. Levante la cubierta de la base para quitarla del ensamblaje del teclado y el reposamanos.
4. Desconecte el cable de la batería de la tarjeta madre.

- 5. Mantenga presionado el botón de encendido durante 20 segundos para drenar la energía residual y conectar la computadora a tierra.

Instalación de la cubierta de la base

Requisitos previos

Si va a reemplazar un componente, quite el componente existente antes de realizar el procedimiento de instalación.

Sobre esta tarea

En la imagen a continuación, se indica la ubicación de la cubierta de la base y se proporciona una representación visual del procedimiento de instalación.

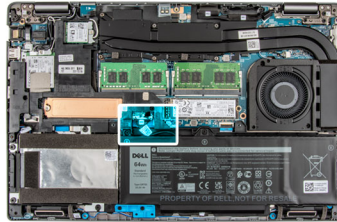

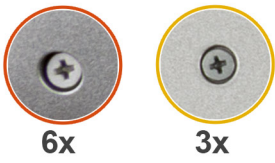
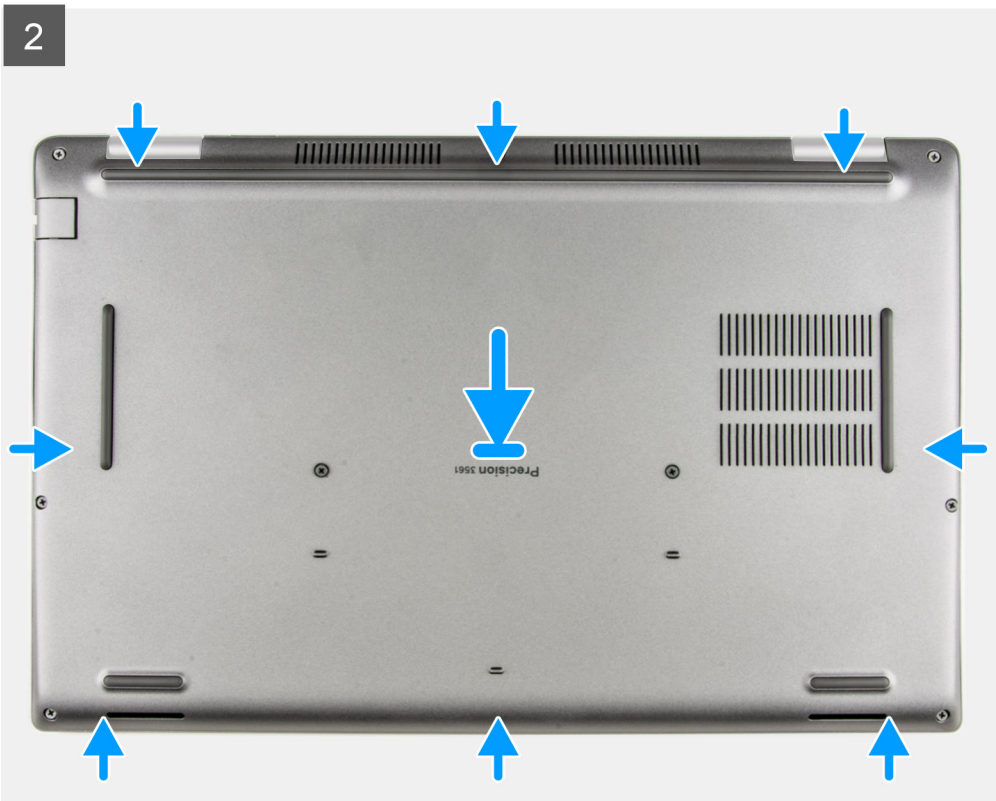

Pasos

1. Conecte el cable de la batería a la tarjeta madre.
2. Adhiera la cinta para fijar el cable de la batería.
3. Coloque la cubierta de la base sobre el ensamblaje del teclado y el reposamanos.
4. Alinee los orificios para tornillos en la cubierta de la base con los orificios para tornillos en el ensamblaje del teclado y el reposamanos, y encaje la cubierta de la base en su lugar.
5. Coloque los nueve tornillos cautivos que fijan la cubierta de la base al ensamblaje del teclado y del reposamanos.

Siguientes pasos

1. Instale la [tarjeta microSD](#).
2. Instale la [tarjeta SIM](#).
3. Siga el procedimiento que se describe en [Después de manipular el interior de la computadora](#).

Tarjeta inalámbrica

Extracción de la tarjeta inalámbrica

Requisitos previos

1. Siga el procedimiento que se describe en [Antes de manipular el interior de la computadora](#).
2. Quite la [tarjeta SIM](#).
3. Quite la [tarjeta microSD](#).
4. Extraiga la [cubierta de la base](#).

Sobre esta tarea

En las imágenes a continuación, se indica la ubicación de la tarjeta inalámbrica y se proporciona una representación visual del procedimiento de extracción.

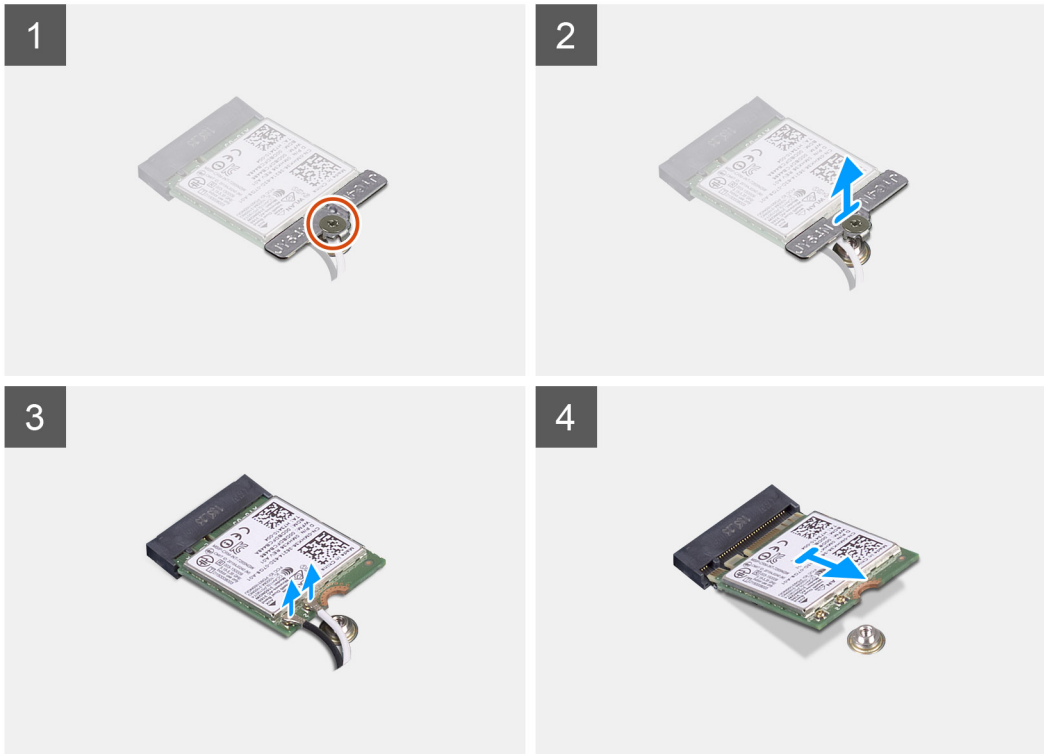
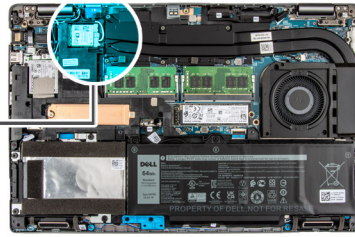

Pasos

1.  **NOTA:** Cuando quite la tarjeta WLAN del sistema, si la almohadilla adhesiva que ayuda a asegurar la tarjeta WLAN se quita del sistema junto con la tarjeta WLAN, vuelva a adherirla al sistema.

Afloje el tornillo cautivo que asegura el soporte para tarjeta inalámbrica a la tarjeta inalámbrica y la tarjeta madre.

2. Extraiga el soporte de la tarjeta inalámbrica para extraerlo de la tarjeta inalámbrica.
3. Desconecte los cables de antena de la tarjeta inalámbrica.
4. Con un instrumento de plástico acabado en punta, haga palanca para quitar la tarjeta inalámbrica de la almohadilla adhesiva.
5. Deslice y extraiga la tarjeta inalámbrica de la ranura de la misma.

Instalación de la tarjeta inalámbrica

Requisitos previos

Si va a reemplazar un componente, quite el componente existente antes de realizar el procedimiento de instalación.

Sobre esta tarea

En la imagen a continuación, se indica la ubicación de la tarjeta inalámbrica y se proporciona una representación visual del procedimiento de instalación.

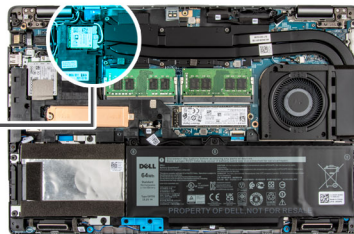
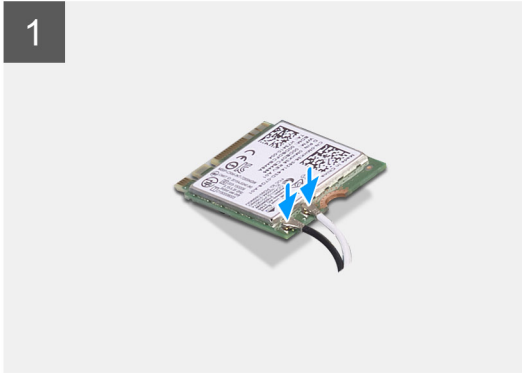
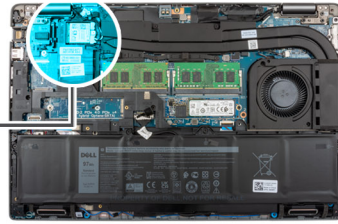

Pasos

1. Conecte los cables de la antena a la tarjeta inalámbrica.

En la tabla a continuación, se proporciona el esquema de colores de los cables de la antena para la tarjeta inalámbrica compatible con la computadora.

Tabla 2. Esquema de colores de los cables de la antena

Conectores de la tarjeta inalámbrica	Colores de los cables de antena	Marcado de serigrafía	
Principal	Blanco	PRINCIPAL	△ (triángulo blanco)
Auxiliar	Negro	AUX	▲ (triángulo negro)

2. Alinee la muesca de la tarjeta inalámbrica con la lengüeta de la ranura de la tarjeta inalámbrica situada en la tarjeta madre.
3. Deslice e inserte la tarjeta inalámbrica en ángulo hacia el interior de la ranura de tarjeta inalámbrica en la tarjeta madre.
4. Adhiera la tarjeta inalámbrica a la almohadilla adhesiva.
5. Alinee el orificio para tornillo del soporte de tarjeta inalámbrica con el orificio para tornillo de la tarjeta inalámbrica y de la tarjeta madre.
6. Ajuste el tornillo cautivo que asegura el soporte para tarjeta inalámbrica a la tarjeta inalámbrica y la tarjeta madre.

Siguientes pasos

1. Instale la [tarjeta microSD](#).
2. Instale la [tarjeta SIM](#).
3. Instale la [cubierta de la base](#).
4. Siga el procedimiento que se describe en [Después de manipular el interior de la computadora](#).

Tarjeta de red de área extensa inalámbrica (WWAN)

Extracción de la tarjeta WWAN

Requisitos previos

1. Siga el procedimiento que se describe en [Antes de manipular el interior de la computadora](#).
2. Quite la [tarjeta SIM](#).
3. Quite la [tarjeta microSD](#).
4. Extraiga la [cubierta de la base](#).

Sobre esta tarea

En las imágenes a continuación, se indica la ubicación de la tarjeta WWAN y se proporciona una representación visual del procedimiento de extracción.



1x
M2x3

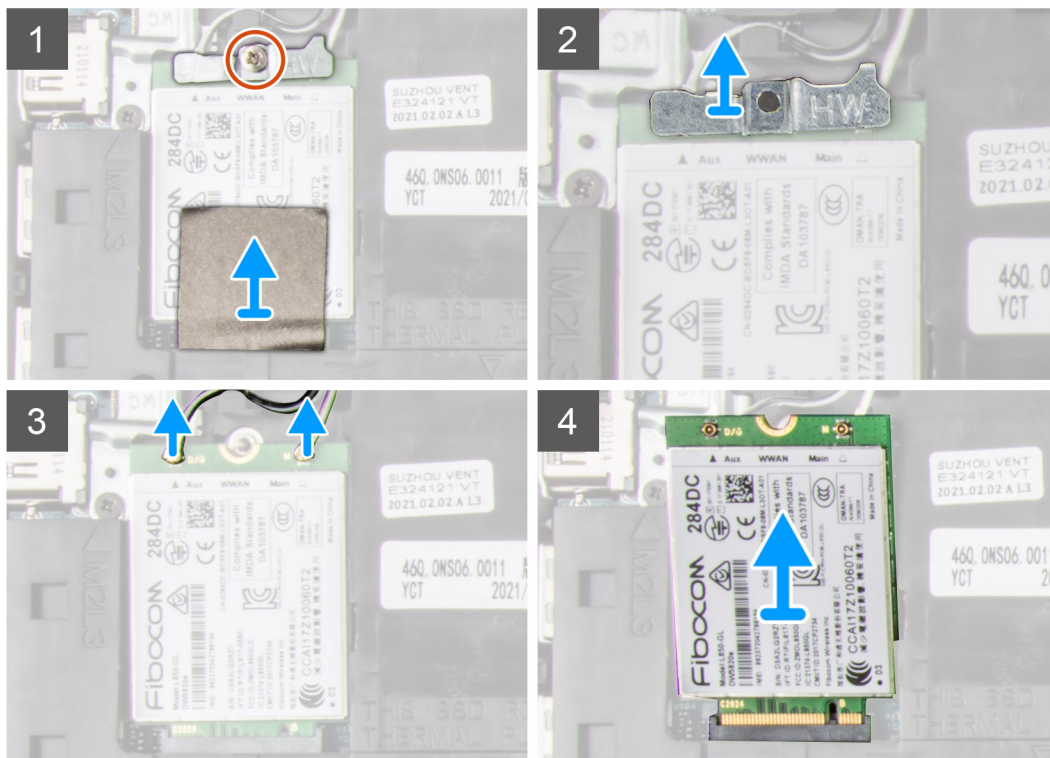
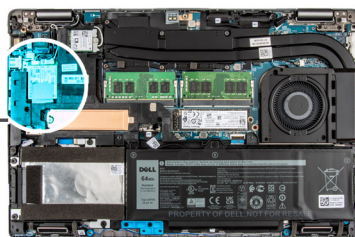

Pasos

1. Quite el tornillo único (M2x3) que asegura el soporte para tarjeta WWAN a la tarjeta WWAN.
2. Levante el soporte para tarjeta WWAN para quitarlo del sistema.
3. Desconecte los cables de la antena del conector en la tarjeta WWAN.
4. Deslice y quite la tarjeta WWAN de la ranura de tarjeta WWAN.

Instalación de la tarjeta WWAN

Requisitos previos

Si va a reemplazar un componente, quite el componente existente antes de realizar el procedimiento de instalación.

Sobre esta tarea

En la imagen a continuación, se indica la ubicación de la tarjeta WWAN y se proporciona una representación visual del procedimiento de instalación.



1x
M2x3

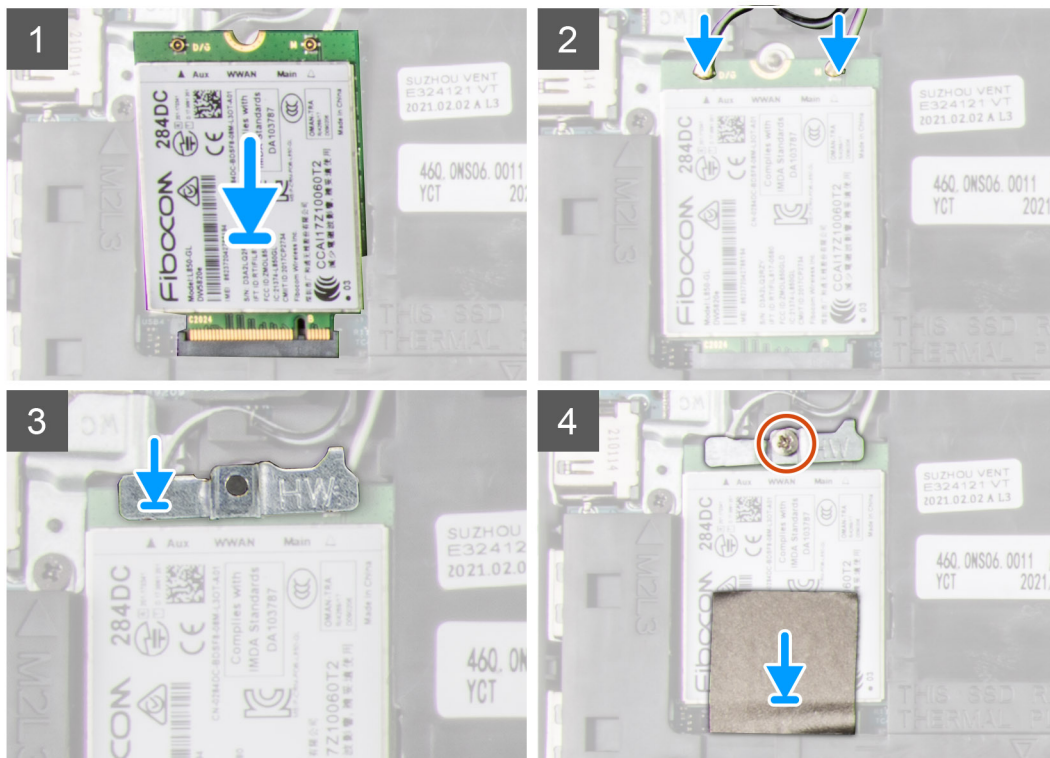
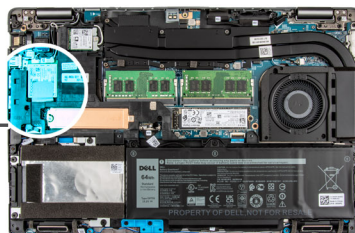

Pasos

1. Conecte los cables de la antena a la tarjeta WWAN.

En la siguiente tabla, se proporciona el esquema de colores de los cables de la antena:

Tabla 3. Esquema de colores de los cables de la antena

Conectores de la tarjeta inalámbrica	Colores de los cables de antena	Marcado de serigrafía	
Principal	Blanco	PRINCIPAL	△ (triángulo blanco)
Auxiliar	Negro	AUX	▲ (triángulo negro)

2. Alinee la muesca de la tarjeta WWAN y deslice la tarjeta WWAN formando un ángulo en la ranura de tarjeta WWAN.
3. Alinee y coloque el soporte para tarjeta WWAN en la tarjeta madre y la tarjeta WWAN.
4. Reemplace el tornillo único (M2x3) para asegurar el soporte para tarjeta WWAN y la tarjeta WWAN al ensamblaje del reposamanos.

NOTA: Para obtener instrucciones sobre cómo encontrar el número de Identidad Internacional de Equipo Móvil (IMEI) de la computadora, consulte el artículo [000143678](#) de la base de conocimientos en www.dell.com/support.

Siguientes pasos

1. Instale la [tarjeta microSD](#).
2. Instale la [tarjeta SIM](#).
3. Instale la [cubierta de la base](#).
4. Siga los procedimientos que se describen en [Después de manipular el interior del equipo](#).

Unidades de estado sólido

Extracción de la unidad de estado sólido 2230

Requisitos previos

1. Siga el procedimiento que se describe en [Antes de manipular el interior de la computadora](#).

NOTA: Las unidades de estado sólido son extremadamente frágiles. Sea muy cuidadoso al manipular unidades de estado sólido.

NOTA: Para evitar la pérdida de datos, no extraiga la unidad de estado sólido mientras la computadora esté encendida o en modo de suspensión.

2. Quite la [tarjeta SIM](#).
3. Quite la [tarjeta microSD](#).
4. Extraiga la [cubierta de la base](#).

Sobre esta tarea

NOTA: Según la configuración solicitada, la computadora puede tener soporte para una unidad de estado sólido 2230 o una unidad de estado sólido 2280 en la ranura M.2.

NOTA: Este procedimiento solo corresponde a computadoras enviadas con una unidad de estado sólido 2230 instalada en la ranura M.2.

En la imagen a continuación, se indica la ubicación de la unidad de estado sólido 2230 instalada y se proporciona una representación visual del procedimiento de extracción.



1x
M2x2

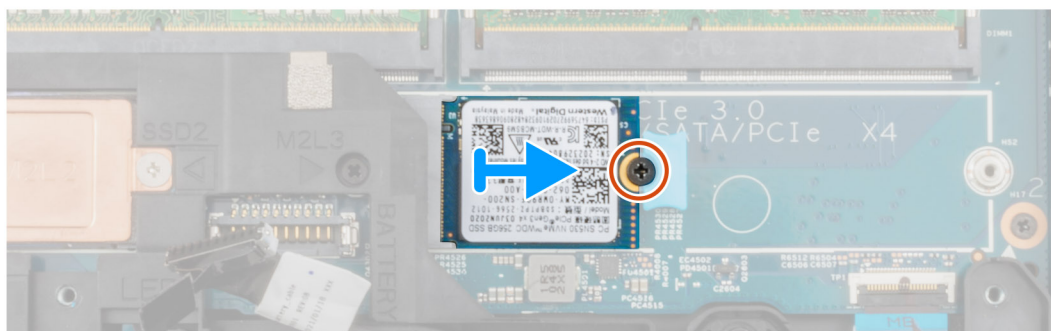
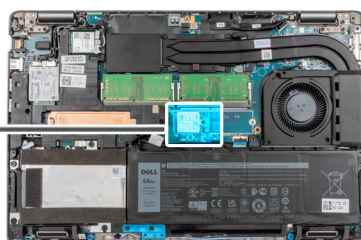

Pasos

1. Quite el tornillo único (M2x2) que asegura el ensamblaje de unidad de estado sólido en su lugar.
2. Quite el ensamblaje de la unidad de estado sólido del sistema.
3. Deslice el soporte para unidad de estado sólido del sistema.
4. Deslice y quite la unidad de estado sólido de la ranura M.2.

Instalación de la unidad de estado sólido 2230

Requisitos previos

Si va a reemplazar un componente, quite el componente existente antes de realizar el procedimiento de instalación.

Sobre esta tarea

- NOTA:** Las unidades de estado sólido son extremadamente frágiles. Sea muy cuidadoso al manipular unidades de estado sólido.
- NOTA:** Según la configuración solicitada, la computadora puede tener soporte para una unidad de estado sólido 2230 o una unidad de estado sólido 2280 en la ranura M.2.
- NOTA:** Este procedimiento corresponde solo si instala una unidad de estado sólido 2230 en la ranura M.2.

En la imagen a continuación, se indica la ubicación de la unidad de estado sólido 2230 instalada en la ranura M.2 dos y se proporciona una representación visual del procedimiento de instalación.

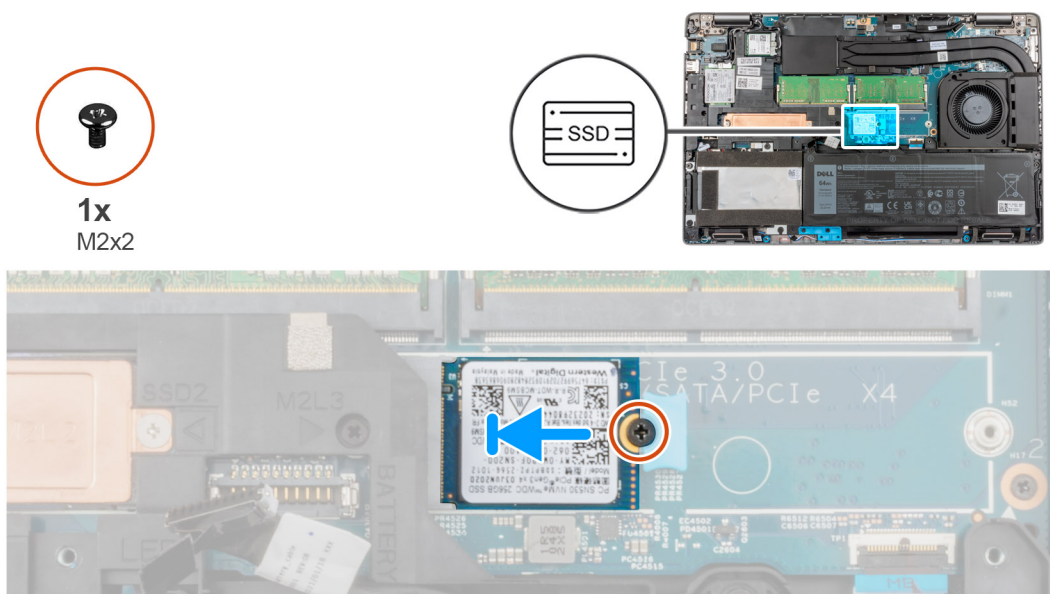

Pasos

1. Alinee la muesca de la unidad de estado sólido 2230 con la lengüeta en la ranura de unidad de estado sólido.
2. Coloque el ensamblaje de la unidad de estado sólido en la ranura.
3. Vuelva a colocar el tornillo (M2x2) que fija la unidad de estado sólido al ensamblaje del reposamanos.

Siguientes pasos

1. Instale la [tarjeta microSD](#).
2. Instale la [tarjeta SIM](#).
3. Instale la [cubierta de la base](#).
4. Siga el procedimiento que se describe en [Después de manipular el interior de la computadora](#).

Extracción de la unidad de estado sólido 2230 en la ranura 2

Requisitos previos

1. Siga el procedimiento que se describe en [Antes de manipular el interior de la computadora](#).

- NOTA:** Las unidades de estado sólido son extremadamente frágiles. Sea muy cuidadoso al manipular unidades de estado sólido.

NOTA: Para evitar la pérdida de datos, no extraiga la unidad de estado sólido mientras la computadora esté encendida o en modo de suspensión.

2. Quite la **tarjeta SIM**.
3. Quite la **tarjeta microSD**.
4. Extraiga la **cubierta de la base**.

Sobre esta tarea

NOTA: Según la configuración solicitada, la computadora puede tener soporte para una unidad de estado sólido 2230 o una unidad de estado sólido 2280 en la ranura M.2.

NOTA: Este procedimiento solo corresponde a computadoras enviadas con una unidad de estado sólido 2230 instalada en la ranura M.2.

En la imagen a continuación, se indica la ubicación de la unidad de estado sólido 2230 instalada y se proporciona una representación visual del procedimiento de extracción.

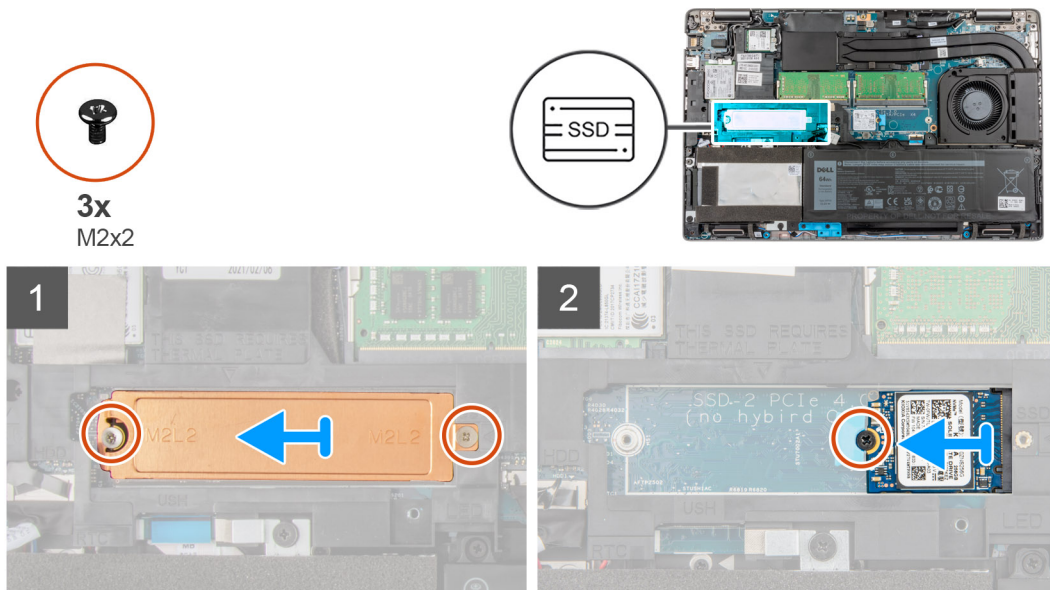

Pasos

1. Quite los dos tornillos (M2x2) que aseguran la placa térmica al ensamblaje del reposamanos.
2. Quite el tornillo único (M2x2) que asegura el ensamblaje de unidad de estado sólido en su lugar.
3. Quite el ensamblaje de la unidad de estado sólido del sistema.
4. Deslice y quite la unidad de estado sólido de la ranura M.2.

Instalación de la unidad de estado sólido 2230 en la ranura 2

Requisitos previos

Si va a reemplazar un componente, quite el componente existente antes de realizar el procedimiento de instalación.

Sobre esta tarea

NOTA: Las unidades de estado sólido son extremadamente frágiles. Sea muy cuidadoso al manipular unidades de estado sólido.

NOTA: Según la configuración solicitada, la computadora puede tener soporte para una unidad de estado sólido 2230 o una unidad de estado sólido 2280 en la ranura M.2.

NOTA: Este procedimiento corresponde solo si instala una unidad de estado sólido 2230 en la ranura M.2.

En la imagen a continuación, se indica la ubicación de la unidad de estado sólido 2230 instalada en la ranura M.2 dos y se proporciona una representación visual del procedimiento de instalación.

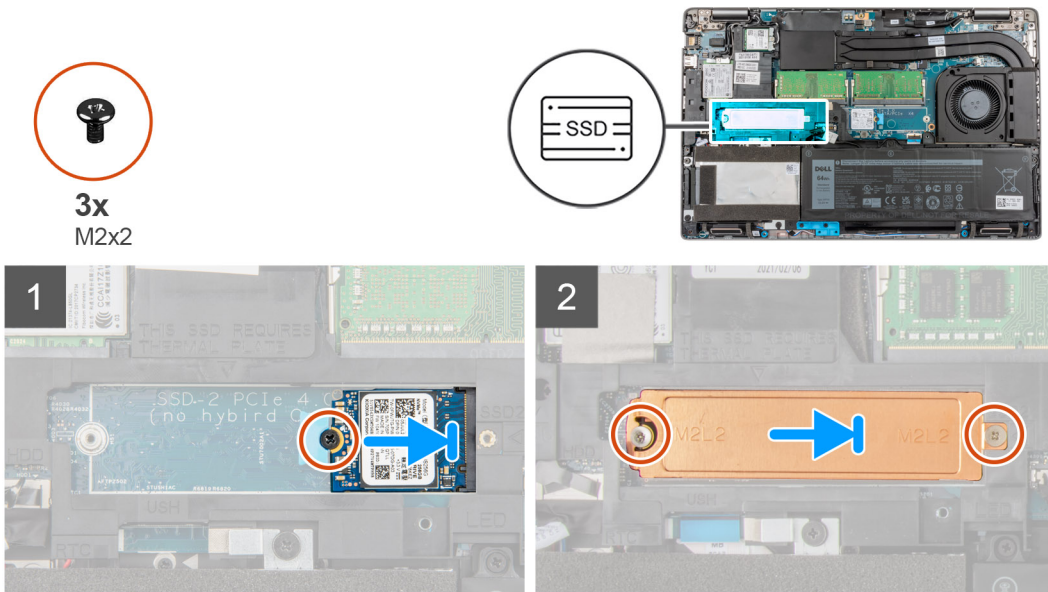

Pasos

1. Alinee la muesca de la unidad de estado sólido 2230 con la lengüeta en la ranura de unidad de estado sólido.
2. Deslice la unidad de estado sólido 2230 en la ranura de unidad de estado sólido 2230.
3. Vuelva a colocar el tornillo (M2x2) que fija la unidad de estado sólido a la ranura de la unidad de estado sólido.
4. Coloque la placa térmica en la unidad de estado sólido.
5. Vuelva a colocar los dos tornillos (M2x2) que aseguran la placa térmica y la unidad de estado sólido al ensamblaje del reposamanos.

Siguientes pasos

1. Instale la [tarjeta microSD](#).
2. Instale la [tarjeta SIM](#).
3. Instale la [cubierta de la base](#).
4. Siga el procedimiento que se describe en [Después de manipular el interior de la computadora](#).

Extracción de la unidad de estado sólido 2280

Requisitos previos

1. Siga el procedimiento que se describe en [Antes de manipular el interior de la computadora](#).

NOTA: Las unidades de estado sólido son extremadamente frágiles. Sea muy cuidadoso al manipular unidades de estado sólido.

NOTA: Para evitar la pérdida de datos, no extraiga la unidad de estado sólido mientras la computadora esté encendida o en modo de suspensión.

2. Quite la [tarjeta SIM](#).
3. Quite la [tarjeta microSD](#).
4. Extraiga la [cubierta de la base](#).

Sobre esta tarea

NOTA: Según la configuración solicitada, la computadora puede tener soporte para una unidad de estado sólido 2280 o una unidad de estado sólido 2230 en la ranura M.2.

NOTA: Este procedimiento solo corresponde a computadoras enviadas con una unidad de estado sólido 2280 instalada en la ranura M.2.

En la imagen a continuación, se indica la ubicación de la unidad de estado sólido 2280 instalada en la ranura M.2 y se proporciona una representación visual del procedimiento de extracción.

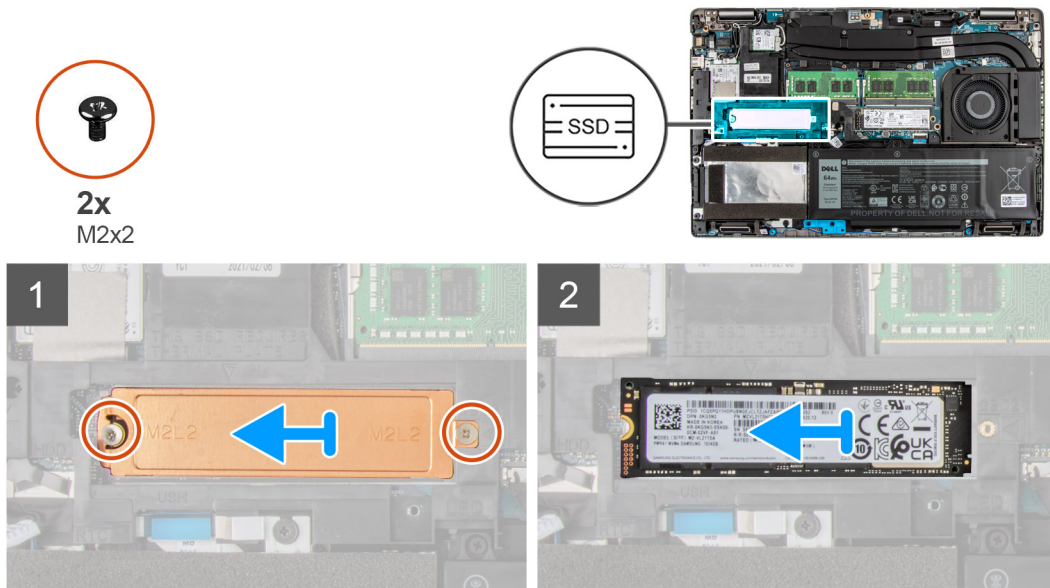

Pasos

1. Quite los dos tornillos (M2x2) que aseguran la placa térmica de la unidad de estado sólido al ensamblaje del teclado y el reposamano.
2. Quite la placa térmica de la unidad de estado sólido del sistema.
3. Deslice y levante la unidad de estado sólido 2280 de la ranura de unidad de estado sólido M.2 en el sistema.

Instalación de la unidad de estado sólido 2280

Requisitos previos

Si va a reemplazar un componente, quite el componente existente antes de realizar el procedimiento de instalación.

Sobre esta tarea

- NOTA:** Las unidades de estado sólido son extremadamente frágiles. Sea muy cuidadoso al manipular unidades de estado sólido.
- NOTA:** Según la configuración solicitada, la computadora puede tener soporte para una unidad de estado sólido 2280 o una unidad de estado sólido 2230 en la ranura M.2.
- NOTA:** Este procedimiento corresponde si instala una unidad de estado sólido 2280 en la ranura M.2.

En la imagen a continuación, se indica la ubicación de la unidad de estado sólido 2280 instalada en la ranura M.2 dos y se proporciona una representación visual del procedimiento de instalación.



2x
M2x2

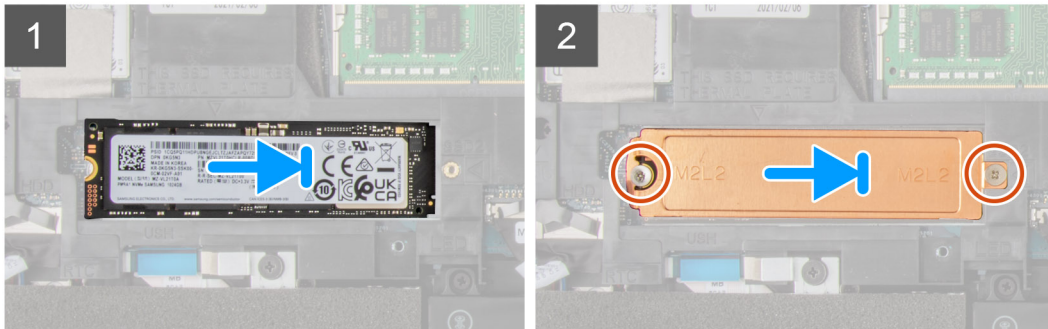
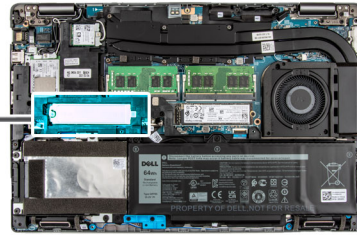

Pasos

1. Alinee la muesca de la unidad de estado sólido 2280 con la lengüeta en la ranura de unidad de estado sólido.
2. Deslice la unidad de estado sólido 2280 firmemente en la ranura de la unidad de estado sólido en posición inclinada.
3. Coloque la placa térmica para unidad de estado sólido sobre la unidad de estado sólido
4. Alinee el orificio para tornillos de la placa térmica y la unidad de estado sólido con el orificio para tornillos del ensamblaje del teclado y el reposamanos.
5. Reemplace los dos tornillos (M2x2) que aseguran la unidad de estado sólido 2280 al ensamblaje del teclado y el reposamanos.

Siguientes pasos

1. Instale la [tarjeta microSD](#).
2. Instale la [tarjeta SIM](#).
3. Instale la [cubierta de la base](#).
4. Siga el procedimiento que se describe en [Después de manipular el interior de la computadora](#).

Memoria

Extracción del módulo de memoria

Requisitos previos

1. Siga el procedimiento que se describe en [Antes de manipular el interior de la computadora](#).
2. Quite la [tarjeta SIM](#).
3. Quite la [tarjeta microSD](#).
4. Extraiga la [cubierta de la base](#).

Sobre esta tarea

 **NOTA:** Precision 3561 soporta dos ranuras de memoria.

En las imágenes a continuación, se indica la ubicación del módulo de memoria y se proporciona una representación visual del procedimiento de extracción.

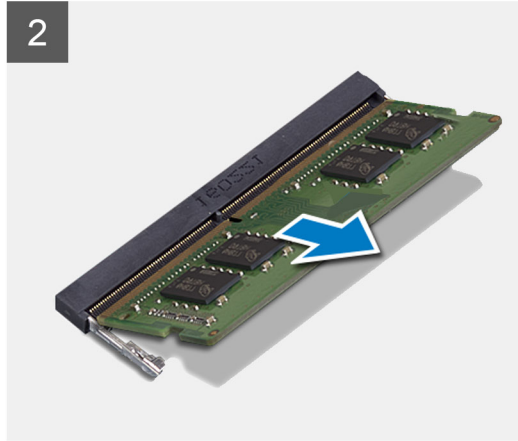
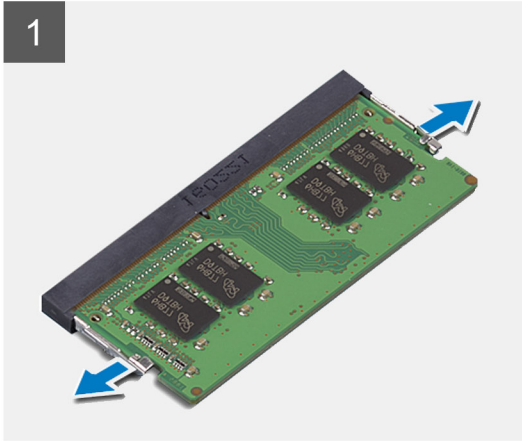
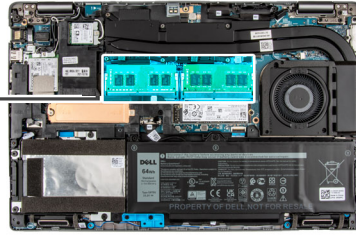
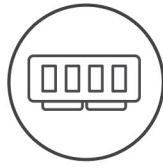

Pasos

1. Haga palanca en los ganchos de retención que aseguran el módulo de memoria hasta que este salte.
2. Extraiga el módulo de memoria de la ranura del mismo.

i **NOTA:** Repita los pasos 1 a 2 para quitar cualquier otro módulo de memoria instalado en la computadora.

Instalación del módulo de memoria

Requisitos previos

Si va a reemplazar un componente, quite el componente existente antes de realizar el procedimiento de instalación.

Sobre esta tarea

i **NOTA:** Precision 3561 soporta dos ranuras de memoria.

En la imagen a continuación, se indica la ubicación del módulo de memoria y se proporciona una representación visual del procedimiento de instalación.

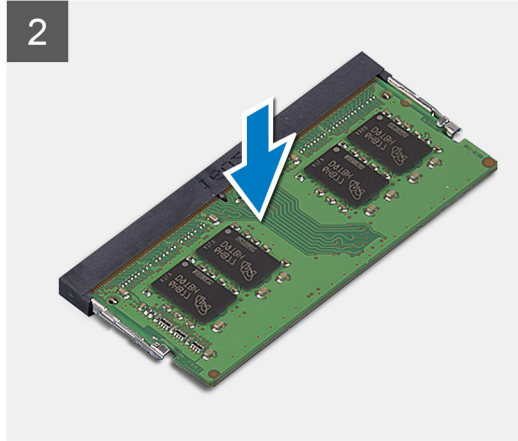
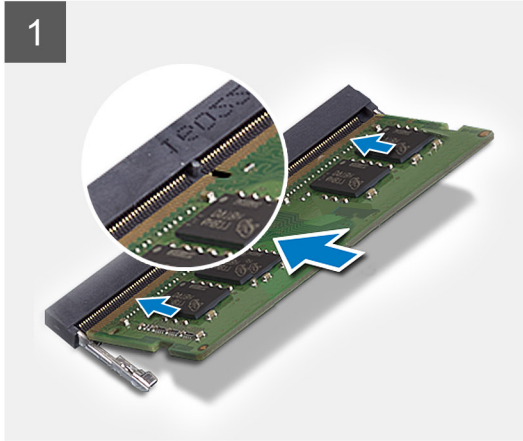
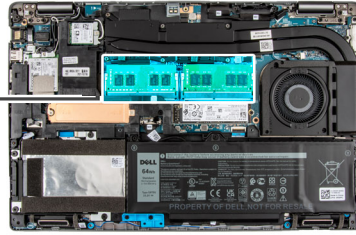
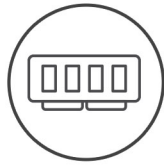

Pasos

1. Alinee la muesca del módulo de memoria con la lengüeta de la ranura del módulo de memoria.
2. Deslice el módulo de memoria firmemente formando un ángulo en la ranura del módulo de memoria.
3. Presione el módulo de la memoria hacia abajo hasta que haga clic.

i **NOTA:** Si no oye un clic, extraiga el módulo de memoria y vuelva a instalarlo.

i **NOTA:** Repita los pasos 1 a 4 para instalar cualquier otro módulo de memoria en la computadora.

Siguientes pasos

1. Instale la [cubierta de la base](#).
2. Instale la [tarjeta microSD](#).
3. Instale la [tarjeta SIM](#).
4. Siga el procedimiento que se describe en [Después de manipular el interior de la computadora](#).

Ensamblaje de la unidad de disco duro

Extracción del disco duro

Requisitos previos

1. Siga el procedimiento que se describe en [Antes de manipular el interior de la computadora](#).
2. Quite la [tarjeta SIM](#).
3. Quite la [tarjeta microSD](#).
4. Extraiga la [cubierta de la base](#).

Sobre esta tarea

En la ilustración, se indica la ubicación del HDD y se proporciona una representación visual del procedimiento de extracción.



4x
M2x4

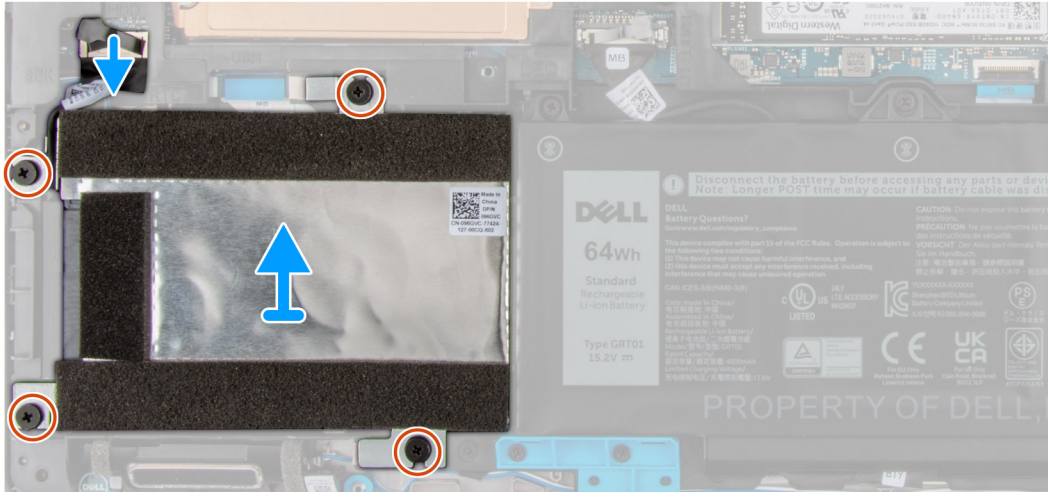
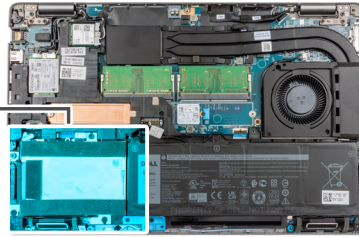

Pasos

1. Localice el HDD en la computadora.
2. Desconecte el cable del HDD de la tarjeta madre.
3. Quite los cuatro tornillos (M2x4) que fijan el HDD a la tarjeta madre.
4. Quite el HDD de la computadora.

Instalación del disco duro

Requisitos previos

Si va a reemplazar un componente, quite el componente existente antes de realizar el procedimiento de instalación.

Sobre esta tarea

En la ilustración, se indica la ubicación del HDD y se proporciona una representación visual del procedimiento de instalación.



4x
M2x4

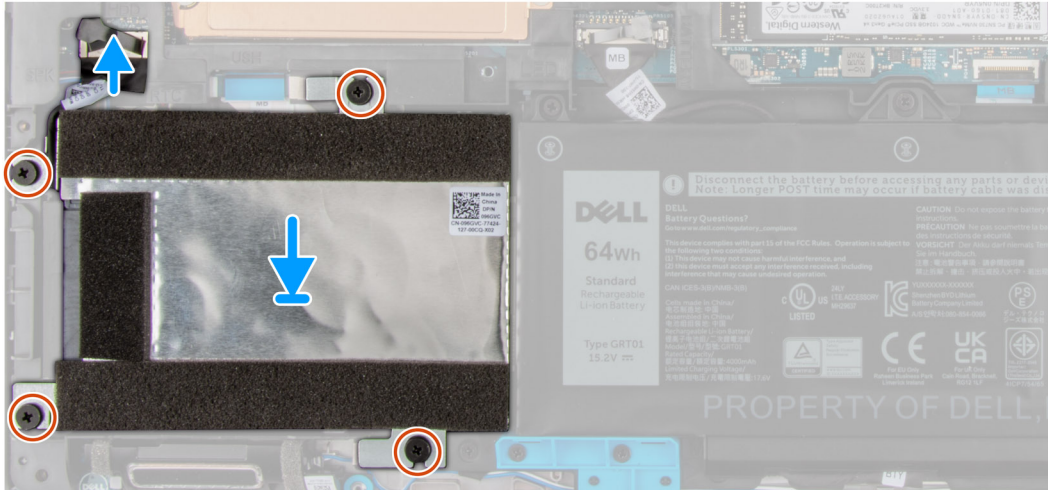
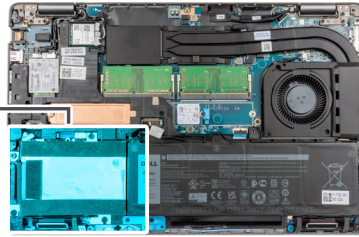

Pasos

1. Localice la ranura de la tarjeta madre del sistema en la computadora.
2. Alinee e instale el HDD en la computadora
3. Vuelva a colocar los cuatro tornillos (M2x4) que fijan el HDD a la computadora.
4. Conecte el cable del HDD al conector en la tarjeta madre.

Siguientes pasos

1. Instale la [cubierta de la base](#).
2. Instale la [tarjeta microSD](#).
3. Instale la [tarjeta SIM](#).
4. Siga el procedimiento que se describe en [Después de manipular el interior de la computadora](#).

Cable de la batería

Extracción del cable de la batería

Requisitos previos

1. Siga el procedimiento que se describe en [Antes de manipular el interior de la computadora](#).
2. Quite la [tarjeta SIM](#).
3. Quite la [tarjeta microSD](#).
4. Extraiga la [cubierta de la base](#).

i **NOTA:** Si la batería se desconectó de la tarjeta madre para tareas de mantenimiento, habrá una demora durante el arranque del sistema, ya que experimentará un restablecimiento de la batería del RTC.

Sobre esta tarea

En las imágenes a continuación, se indica la ubicación del cable de la batería y se proporciona una representación visual del procedimiento de extracción.

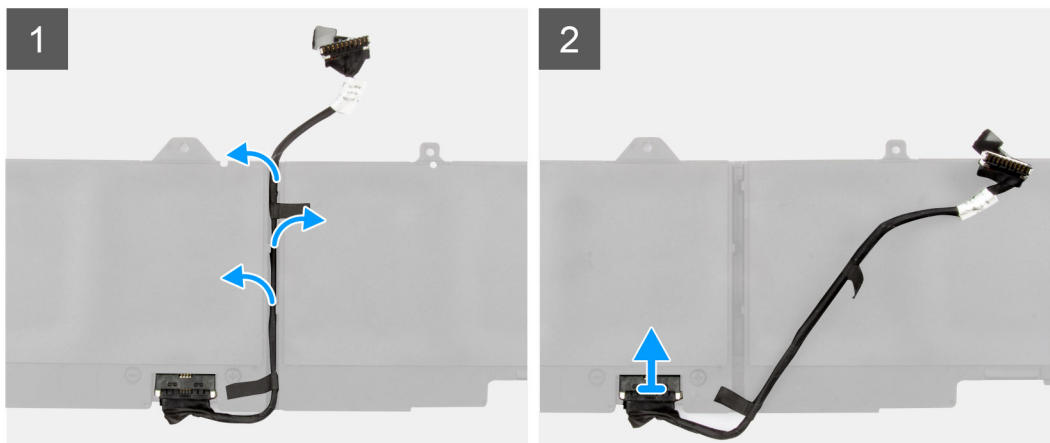
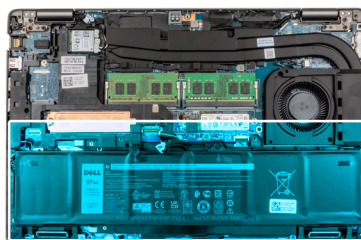

Pasos

1. Voltee la batería y quite el cable de la batería de las guías de enrutamiento de la batería.
2. Desconecte el cable de la batería del conector en la batería.
3. Levante el cable de la batería para quitarlo de la batería.

Instalación del cable de la batería

Requisitos previos

Si va a reemplazar un componente, quite el componente existente antes de realizar el procedimiento de instalación.

Sobre esta tarea

En la imagen a continuación, se indica la ubicación del cable de la batería y se proporciona una representación visual del procedimiento de instalación.

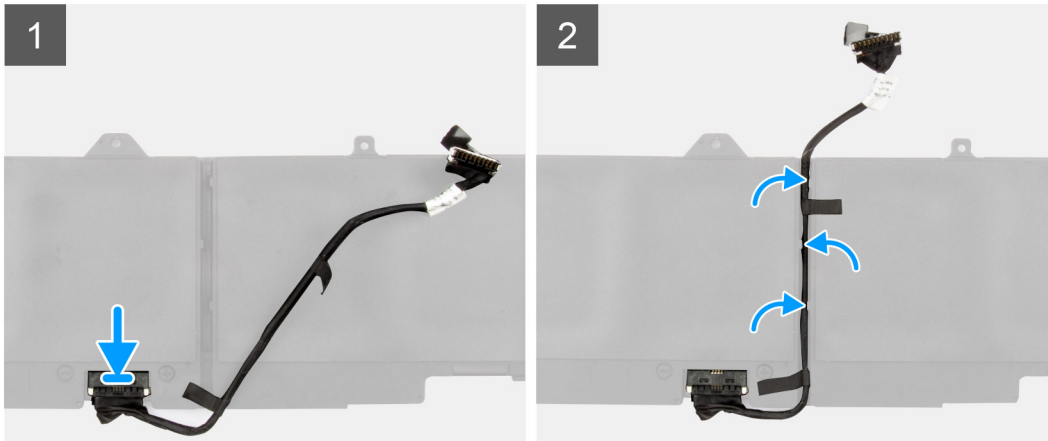
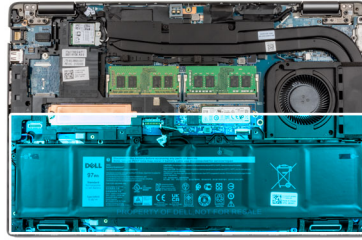

Pasos

1. Alinee y coloque el cable de la batería en la batería.
2. Pase el cable de la batería a través de las guías de enrutamiento de la batería.
3. Conecte el cable de la batería al conector de la batería.

Siguientes pasos

1. Instale la [cubierta de la base](#).
2. Instale la [tarjeta microSD](#).
3. Instale la [tarjeta SIM](#).
4. Siga el procedimiento que se describe en [Después de manipular la computadora](#).

Batería

Precauciones para batería de iones de litio

⚠ PRECAUCIÓN:

- Tenga cuidado cuando maneje baterías de iones de litio.
- Descargue la batería por completo antes de quitarla. Desconecte el adaptador de alimentación de CA del sistema y utilice la computadora únicamente con la alimentación de la batería: la batería está completamente descargada cuando la computadora ya no se enciende al presionar el botón de encendido.
- No aplaste, deje caer, estropee o penetre la batería con objetos extraños.
- No exponga la batería a temperaturas altas ni desmonte paquetes de batería y células.
- No aplique presión en la superficie de la batería.
- No doble la batería.
- No utilice herramientas de ningún tipo para hacer palanca sobre o contra la batería.
- Verifique que no se pierda ningún tornillo durante la reparación de este producto, para evitar daños o perforaciones accidentales en la batería y otros componentes del sistema.

- Si una batería se atasca en la computadora como resultado de la inflamación, no intente soltarla, ya que perforar, doblar o aplastar baterías de iones de litio puede ser peligroso. En este caso, comuníquese con el soporte técnico de Dell para obtener asistencia. Consulte www.dell.com/contactdell.
- Adquiera siempre baterías originales de www.dell.com o socios y distribuidores autorizados de Dell.
- Las baterías hinchadas no se deben utilizar y se deben reemplazar y desechar correctamente. Para consultar directrices sobre cómo manejar y sustituir las baterías de iones de litio hinchadas, consulte [Manejo de baterías de iones de litio hinchadas](#).

Extracción de la batería de 4 celdas

Requisitos previos

1. Siga el procedimiento que se describe en [Antes de manipular el interior de la computadora](#).
2. Quite la [tarjeta SIM](#).
3. Quite la [tarjeta microSD](#).
4. Extraiga la [cubierta de la base](#).

Sobre esta tarea

En la imagen a continuación, se indica la ubicación de la batería de 4 celdas (64 Wh) y se proporciona una representación visual del procedimiento de extracción.

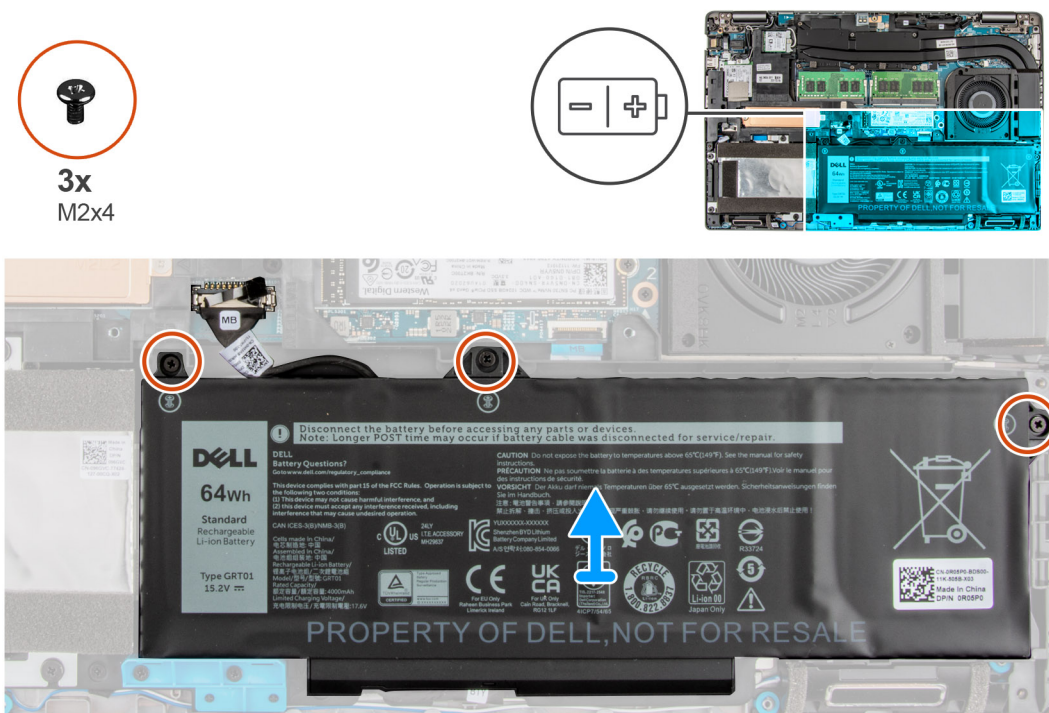

Pasos

1. Desconecte el cable de la batería del conector de la tarjeta madre.
2. Quite los tres tornillos (M2x4) que fijan la batería de 4 celdas al ensamblaje del teclado y del reposamanos.
3. Levante la batería de 4 celdas, junto con su cable, para extraerla del ensamblaje del teclado y del reposamanos.

Instalación de la batería de 4 celdas

Requisitos previos

Si va a reemplazar un componente, quite el componente existente antes de realizar el procedimiento de instalación.

Sobre esta tarea

En la imagen a continuación, se indica la ubicación de la batería de 4 celdas (64 Wh) y se proporciona una representación visual del procedimiento de instalación.



3x
M2x4

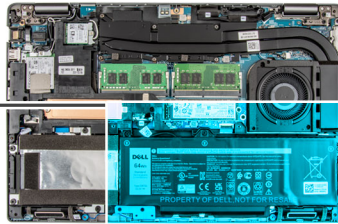
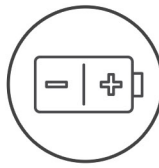

Pasos

1. Mediante los postes de alineación, deslice y coloque la batería de 4 celdas en el ensamblaje del teclado y del reposamanos.
2. Alinee los orificios para tornillos de la batería de 4 celdas con los orificios para tornillos del ensamblaje del teclado y el reposamanos.
3. Vuelva a colocar los tres tornillos (M2x4) que fijan la batería de 4 celdas al ensamblaje del teclado y del reposamanos.
4. Conecte el cable de la batería al conector la tarjeta madre.

Siguientes pasos

1. Instale la [cubierta de la base](#).
2. Instale la [tarjeta microSD](#).
3. Instale la [tarjeta SIM](#).
4. Siga el procedimiento que se describe en [Después de manipular la computadora](#).

Trama interna del ensamblaje

Extracción de la trama interna del ensamblaje

Requisitos previos

1. Siga el procedimiento que se describe en [Antes de manipular el interior de la computadora](#).
2. Quite la [tarjeta SIM](#).
3. Quite la [tarjeta microSD](#).
4. Extraiga la [cubierta de la base](#).
5. Extraiga la [batería](#).
6. Extraiga la [unidad de disco duro](#).
7. Extraiga la [tarjeta WLAN](#).
8. Quite la [tarjeta WWAN](#).

Sobre esta tarea

En la imagen a continuación, se indica la ubicación de la trama interna del ensamblaje y se proporciona una representación visual del procedimiento de extracción.



20x
M2x3

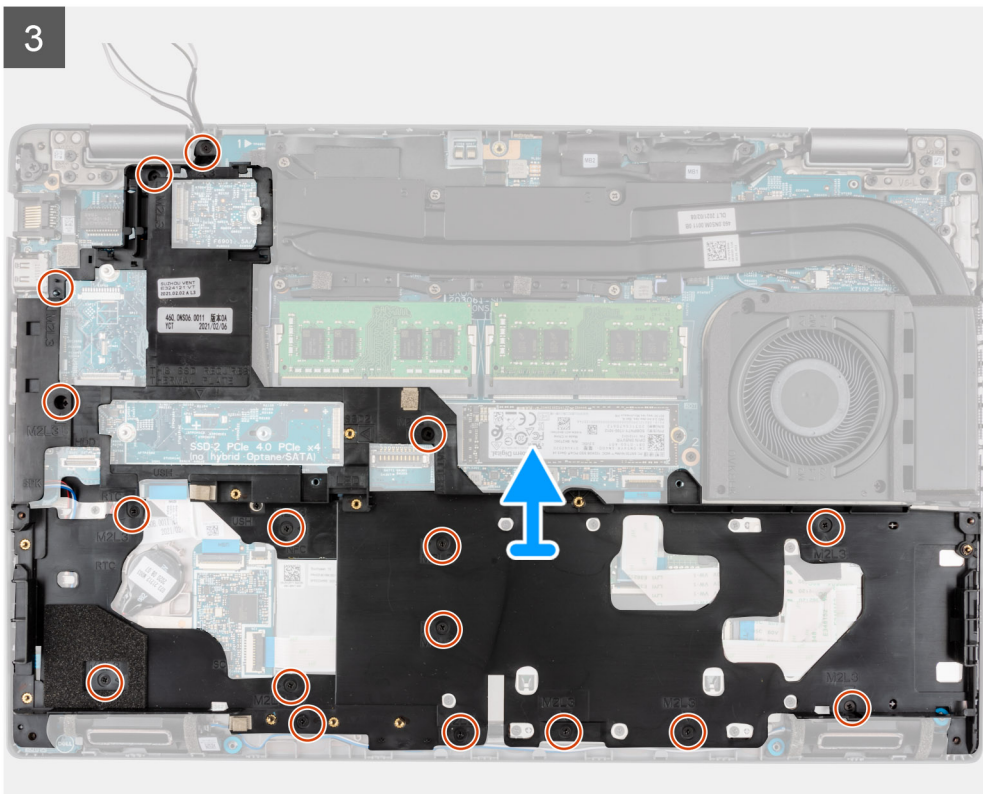
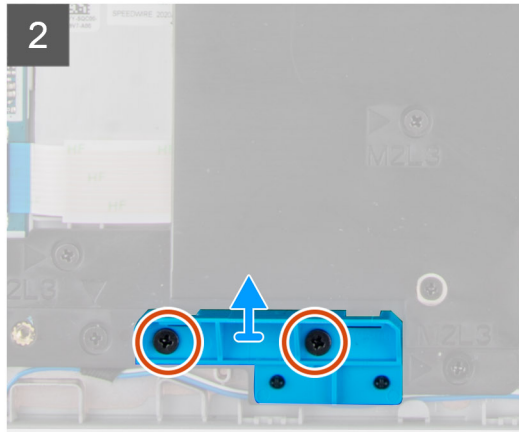
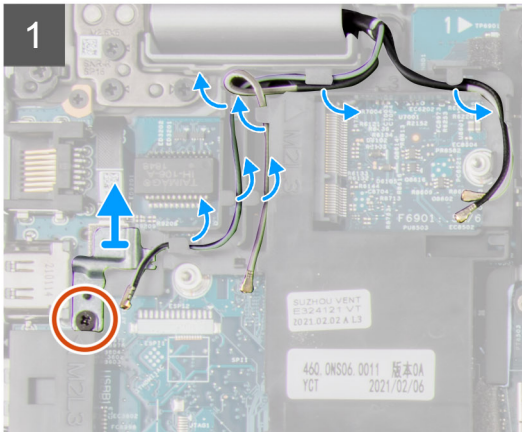
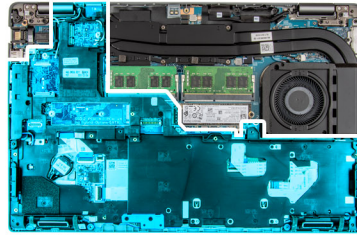

Pasos

1. Quite el tornillo único (M2x3) que fija el soporte metálico.
2. Quite los cables de la antena de las guías de enrutamiento en la trama interna del ensamblaje.
3. Quite los dos tornillos (M2x3) que aseguran el soporte de la trama interna del ensamblaje a la tarjeta madre y al ensamblaje del reposamanos.

4. Quite el soporte de la trama interna del ensamblaje.
5. Extraiga los diecisiete tornillos (M2x3) que fijan la trama interna del ensamblaje a la tarjeta madre y al ensamblaje del reposamanos.
6. Levante la trama interna del ensamblaje para extraerla de la tarjeta madre y del ensamblaje del reposamanos.

Instalación de la trama interna del ensamblaje

Requisitos previos

Si va a reemplazar un componente, quite el componente existente antes de realizar el procedimiento de instalación.

Sobre esta tarea

En la imagen a continuación, se indica la ubicación de la trama interna del ensamblaje y se proporciona una representación visual del procedimiento de instalación.



17x
M2x3

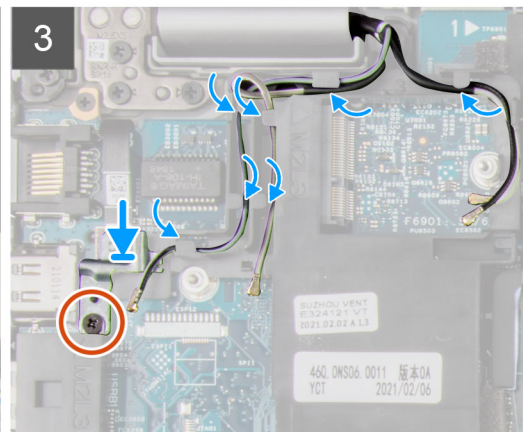
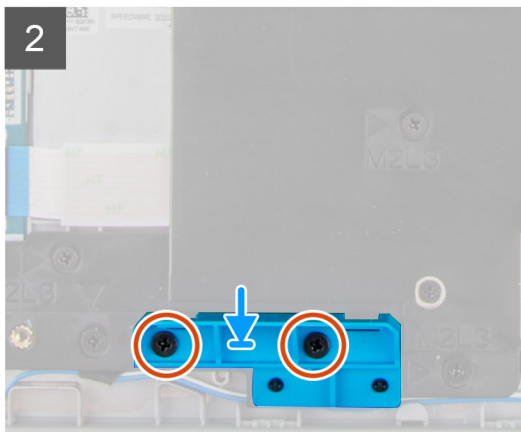
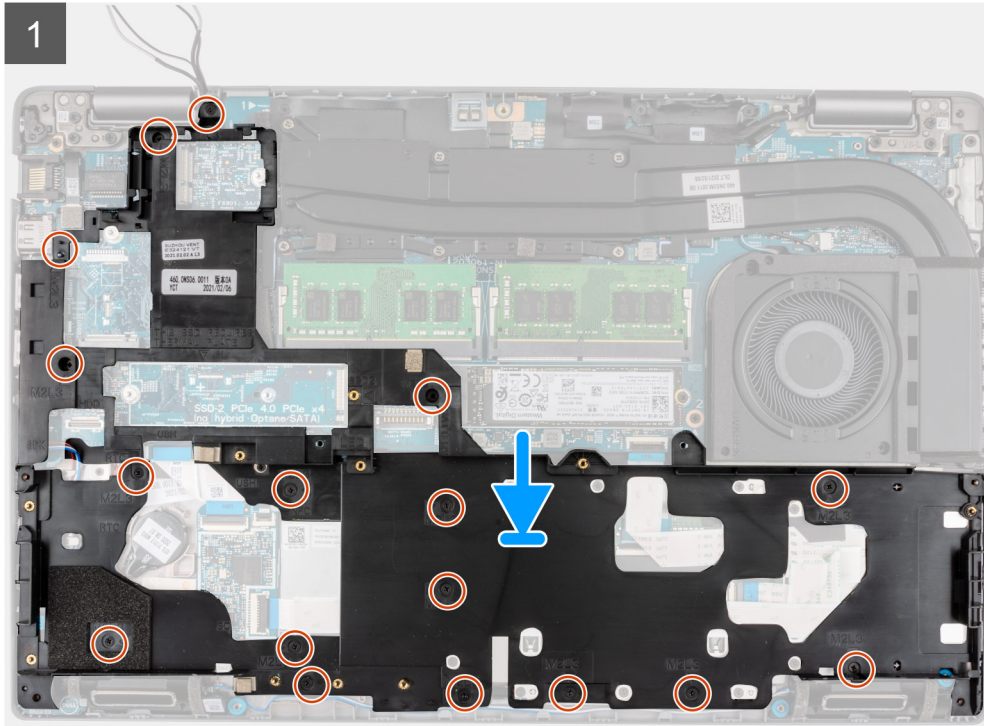
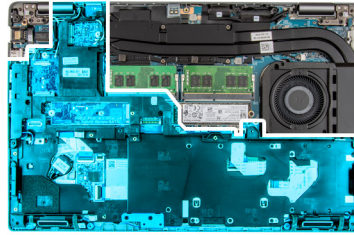

Pasos

1. Alinee los orificios para tornillos de la trama interna del ensamblaje con los orificios para tornillos de la tarjeta madre y el ensamblaje del reposamanos.
i **NOTA:** Asegúrese de que la lengüeta de la esquina superior izquierda de la trama interna del ensamblaje esté instalada debajo de la lengüeta del ensamblaje del reposamanos.
2. Vuelva a colocar los diecisiete tornillos (M2x3) que fijan la trama interna del ensamblaje a la tarjeta madre y al ensamblaje del reposamanos.
3. Reemplace los dos tornillos (M2x3) que aseguran la trama interna del ensamblaje a la tarjeta madre y al ensamblaje del reposamanos.
4. Pase el cable del altavoz firmemente a través de la guía de enrutamiento en la trama interna del ensamblaje y conecte el cable del altavoz al conector en la tarjeta madre.

5. Pase el cable de las antenas a través de las guías de enrutamiento en la trama interna del ensamblaje.
6. Alinee y coloque el soporte metálico junto a la ranura de la tarjeta WWAN.
7. Vuelva a colocar el tornillo (M2x3) que fija el soporte de I/O a la tarjeta madre y el ensamblaje del reposamanos.

Siguientes pasos

1. Coloque la [batería](#).
2. Instale la [unidad de disco duro](#).
3. Instale la [tarjeta WWAN](#).
4. Instale la [tarjeta WLAN](#).
5. Instale la [cubierta de la base](#).
6. Instale la [tarjeta microSD](#).
7. Instale la [tarjeta SIM](#).
8. Siga el procedimiento que se describe en [Después de manipular el interior de la computadora](#).

Placa de LED

Extracción de la placa de LED

Requisitos previos

1. Siga el procedimiento que se describe en [Antes de manipular el interior de la computadora](#).
2. Quite la [tarjeta SIM](#).
3. Quite la [tarjeta microSD](#).
4. Extraiga la [cubierta de la base](#).
5. Extraiga la [tarjeta WLAN](#).
6. Quite la [tarjeta WWAN](#).
7. Extraiga la [batería](#).
8. Extraiga la [unidad de disco duro](#).
9. Quite la [trama interna del ensamblaje](#).

Sobre esta tarea

En la imagen a continuación, se indica la ubicación de la tarjeta de LED y se proporciona una representación visual del procedimiento de extracción.



1x
M2x3

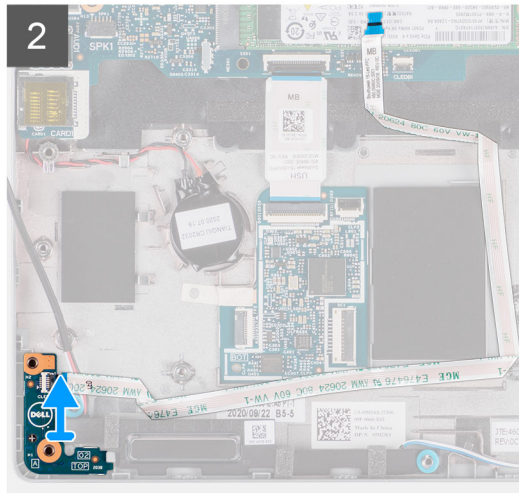
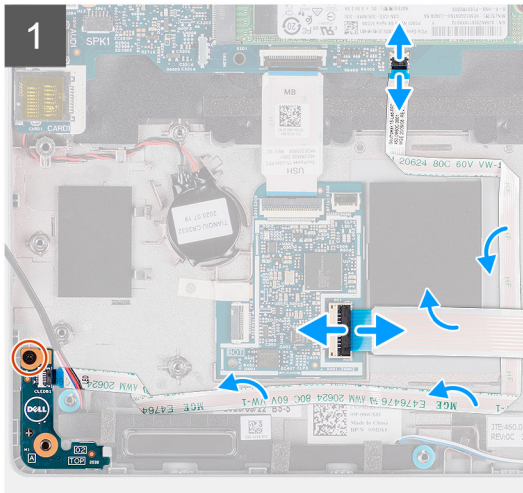
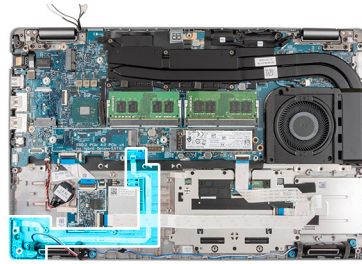

Pasos

1. Desconecte el cable de la placa de LED y el cable del panel táctil del conector de la tarjeta madre.
2. Despegue el cable de la placa de LED de la batería de tipo botón.
3. Extraiga el tornillo (M2x3) que fija la placa de LED al ensamblaje del reposamanos.
4. Levante la placa de LED para extraerla del ensamblaje del reposamanos.

Instalación de la placa de LED

Requisitos previos

Si va a reemplazar un componente, quite el componente existente antes de realizar el procedimiento de instalación.

Sobre esta tarea

En la imagen a continuación, se indica la ubicación de la placa de LED y se proporciona una representación visual del procedimiento de instalación.



1x
M2x3

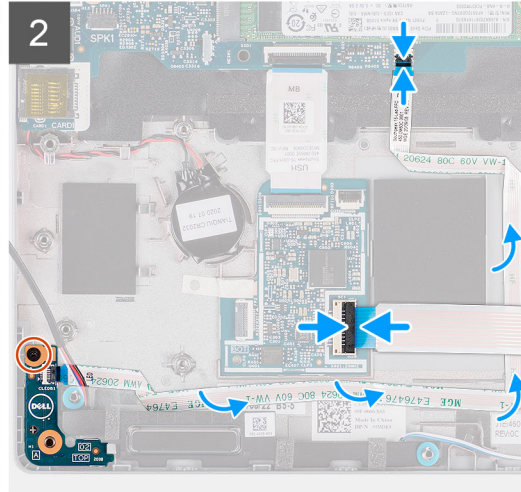
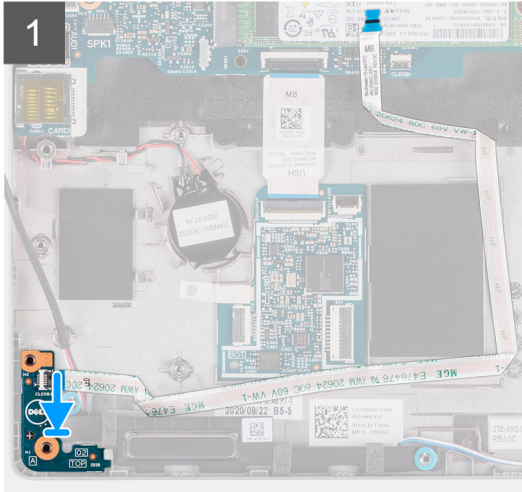
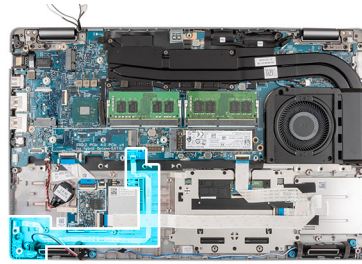

Pasos

1. Alinee el orificio para tornillo de la placa de LED con el del ensamblaje del reposamanos.
2. Vuelva a colocar el tornillo (M2x3) para fijar la placa de LED al ensamblaje del reposamanos.
3. Coloque el cable de la placa de LED y conéctelo al conector en la tarjeta madre.

PRECAUCIÓN: No coloque el cable de la placa de LED debajo de la batería de tipo botón. El enrutamiento incorrecto del cable de la placa de LED podría dañar la placa de LED, el cable de la placa de LED y la tarjeta madre.

4. Conecte el cable del panel táctil al conector de la tarjeta madre.

Siguientes pasos

1. Instale la [trama interna del ensamblaje](#).
2. Coloque la [batería](#).
3. Instale la [unidad de disco duro](#).
4. Instale la [tarjeta WWAN](#).
5. Instale la [tarjeta WLAN](#).
6. Instale la [unidad de estado sólido 2280](#) o la [unidad de estado sólido 2230](#).
7. Instale la [cubierta de la base](#).
8. Instale la [tarjeta microSD](#).
9. Instale la [tarjeta SIM](#).
10. Siga el procedimiento que se describe en [Después de manipular el interior de la computadora](#).

Disipador de calor

Extracción del ensamblaje del ventilador y el disipador de calor: configuración de UMA

Requisitos previos

1. Siga el procedimiento que se describe en [Antes de manipular el interior de la computadora](#).

PRECAUCIÓN: Para garantizar el máximo enfriamiento del procesador, no toque las zonas de transferencia del calor del disipador de calor. La grasa de su piel puede reducir la funcionalidad de transferencia de calor de la pasta térmica.

NOTA: El disipador de calor se puede calentar durante el funcionamiento normal. Permita que transcurra el tiempo suficiente para que el disipador de calor se enfríe antes de tocarlo.

2. Quite la [tarjeta SIM](#).
3. Quite la [tarjeta microSD](#).
4. Extraiga la [cubierta de la base](#).

Sobre esta tarea

En las siguientes imágenes, se indica la ubicación del ensamblaje del ventilador y el disipador de calor para un sistema con configuración de UMA, y se proporciona una representación visual del procedimiento de extracción.

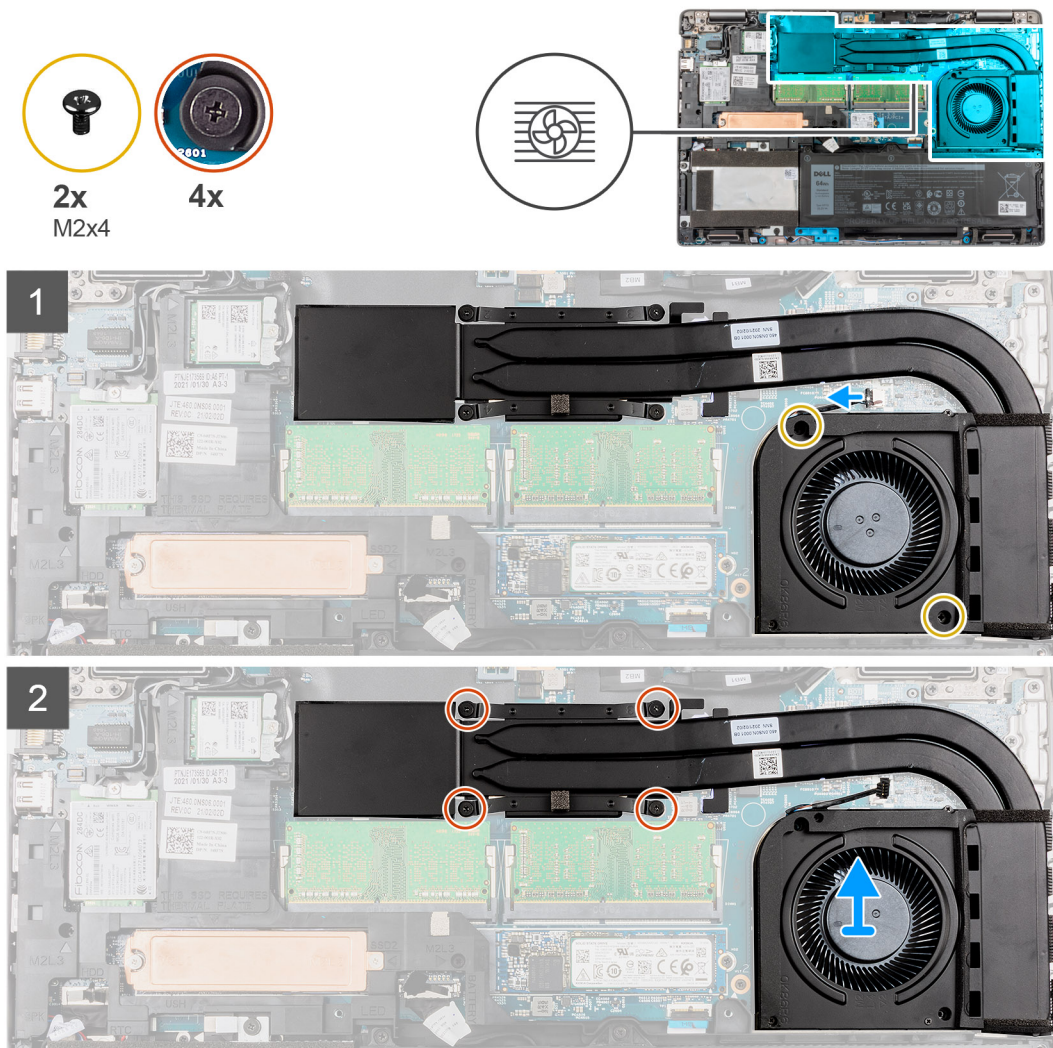

Pasos

1. Quite los dos tornillos (M2x4) que aseguran el sistema del ventilador a la trama
2. En orden secuencial inverso (como se indica en el disipador de calor), afloje los cuatro tornillos cautivos que fijan el ensamblaje del ventilador y el disipador de calor a la tarjeta madre.
3. Levante el ensamblaje del ventilador y el disipador de calor para quitarlo de la tarjeta madre.

Instalación del ensamblaje del ventilador y el disipador de calor: configuración de UMA

Requisitos previos

Si va a reemplazar un componente, quite el componente existente antes de realizar el procedimiento de instalación.

PRECAUCIÓN: Una alineación incorrecta del disipador de calor puede provocar daños en la tarjeta madre y en el procesador.

NOTA: Si reemplaza la tarjeta madre del sistema o el disipador de calor, utilice la almohadilla/pasta térmica incluida en el kit para garantizar la conductividad térmica.

Sobre esta tarea

En la imagen a continuación, se indica la ubicación del ensamblaje del ventilador y el disipador de calor para un sistema con configuración de UMA, y se proporciona una representación visual del procedimiento de instalación.

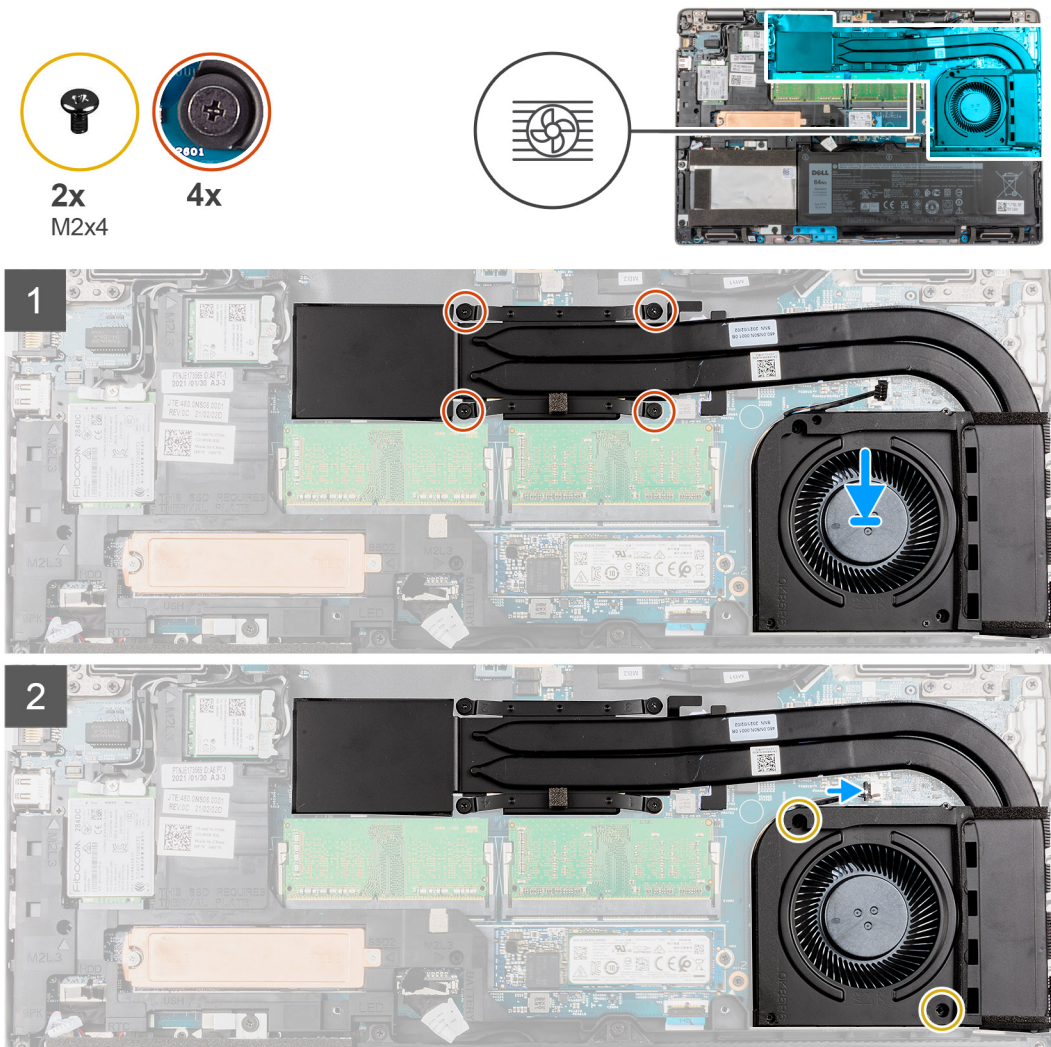

Pasos

1. Alinee los orificios para tornillos del ensamblaje del ventilador y el disipador de calor con los orificios para tornillos en la tarjeta madre.
2. En orden secuencial (como se indica en el disipador de calor), ajuste los cuatro tornillos cautivos que fijan el ensamblaje del ventilador y el disipador de calor a la tarjeta madre.
3. Conecte el cable del ventilador al conector de la tarjeta madre.
4. Vuelva a colocar los dos tornillos (M2x4) que fijan el sistema del ventilador a la trama.

Siguientes pasos

1. Instale la [tarjeta microSD](#).
2. Instale la [tarjeta SIM](#).
3. Instale la [cubierta de la base](#).
4. Siga el procedimiento que se describe en [Después de manipular el interior de la computadora](#).

Extracción del ensamblaje del ventilador y el disipador de calor: configuración discreta

Requisitos previos

1. Siga el procedimiento que se describe en [Antes de manipular el interior de la computadora](#).

PRECAUCIÓN: Para garantizar el máximo enfriamiento del procesador, no toque las zonas de transferencia del calor del disipador de calor. La grasa de su piel puede reducir la funcionalidad de transferencia de calor de la pasta térmica.

NOTA: El disipador de calor se puede calentar durante el funcionamiento normal. Permita que transcurra el tiempo suficiente para que el disipador de calor se enfríe antes de tocarlo.

2. Quite la [tarjeta SIM](#).
3. Quite la [tarjeta microSD](#).
4. Extraiga la [cubierta de la base](#).

Sobre esta tarea

En las siguientes imágenes, se indica la ubicación del ensamblaje del ventilador y el disipador de calor para un sistema con configuración discreta, y se proporciona una representación visual del procedimiento de extracción.

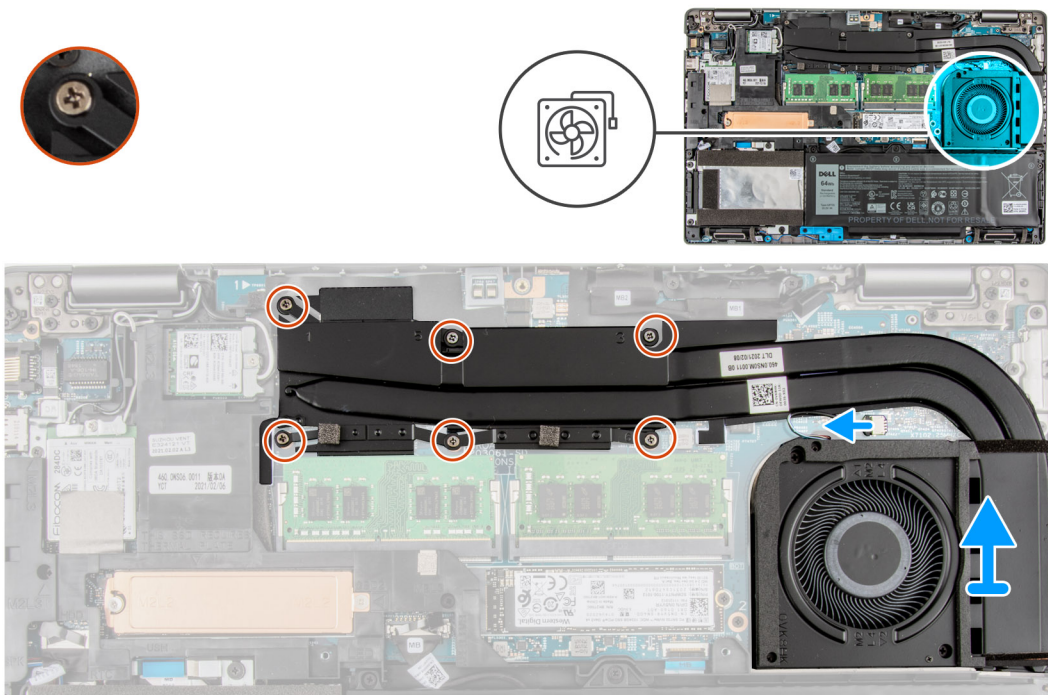

Pasos

1. Quite los dos tornillos (M2x4) que aseguran el sistema del ventilador a la trama.
2. En orden secuencial inverso (como se indica en el disipador de calor), afloje los seis tornillos (M2x3) que aseguran el ensamblaje del ventilador y el disipador de calor a la tarjeta madre.
3. Desconecte el cable del ventilador del conector en la tarjeta madre del sistema.
4. Levante el ensamblaje del ventilador y el disipador de calor para quitarlo de la tarjeta madre.

Instalación del ensamblaje del ventilador y el disipador de calor: configuración discreta

Requisitos previos

Si va a reemplazar un componente, quite el componente existente antes de realizar el procedimiento de instalación.

PRECAUCIÓN: Una alineación incorrecta del disipador de calor puede provocar daños en la tarjeta madre y en el procesador.

NOTA: Si reemplaza la tarjeta madre del sistema o el disipador de calor, utilice la almohadilla/pasta térmica incluida en el kit para garantizar la conductividad térmica.

Sobre esta tarea

En la imagen a continuación, se indica la ubicación del ensamblaje del ventilador y el disipador de calor para un sistema con configuración discreta, y se proporciona una representación visual del procedimiento de instalación.

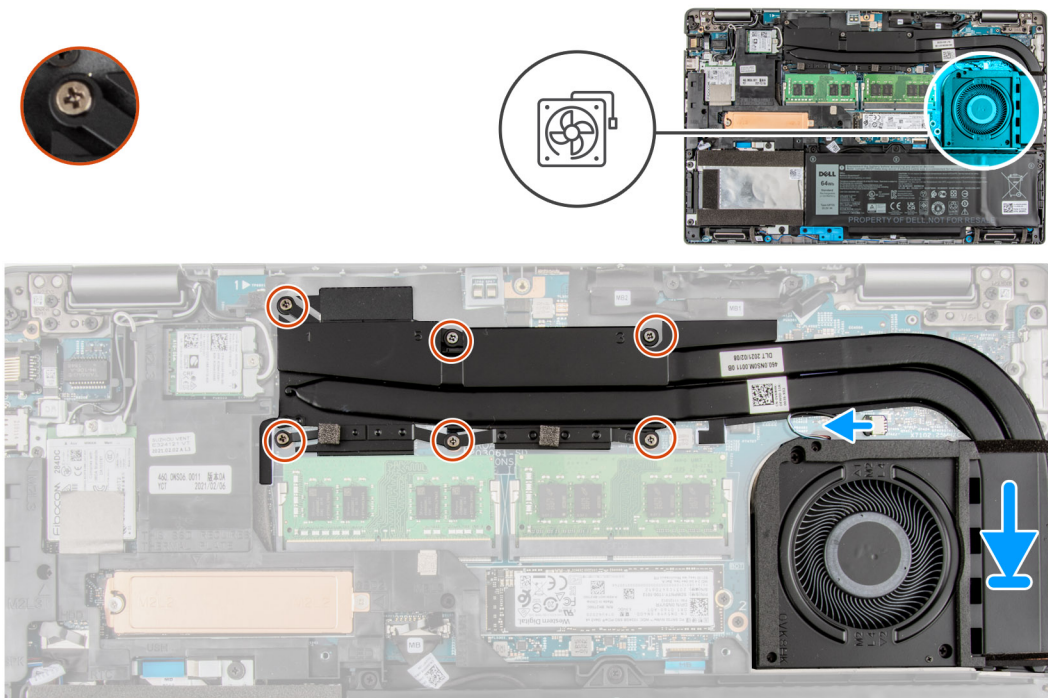

Pasos

1. Alinee los orificios para tornillos del ensamblaje del ventilador y el disipador de calor con los orificios para tornillos en la tarjeta madre.
2. En orden de la secuencia (como se indica en el disipador de calor), apriete los seis tornillos cautivos (M2x3) que fijan el disipador de calor a la tarjeta madre.
3. Conecte el cable del ventilador al conector de la tarjeta madre.
4. Vuelva a colocar los dos tornillos (M2x4) que fijan el sistema del ventilador a la trama.

Siguientes pasos

1. Instale la [tarjeta microSD](#).
2. Instale la [tarjeta SIM](#).
3. Instale la [cubierta de la base](#).
4. Siga el procedimiento que se describe en [Después de manipular el interior de la computadora](#).

Altavoces

Extracción de los altavoces

Requisitos previos

1. Siga el procedimiento que se describe en [Antes de manipular el interior de la computadora](#).
2. Quite la [tarjeta SIM](#).
3. Quite la [tarjeta microSD](#).
4. Extraiga la [cubierta de la base](#).
5. Extraiga la [batería](#).
6. Extraiga la [unidad de disco duro](#).

Sobre esta tarea

En las imágenes a continuación, se indica la ubicación de los altavoces y se proporciona una representación visual del procedimiento de extracción.

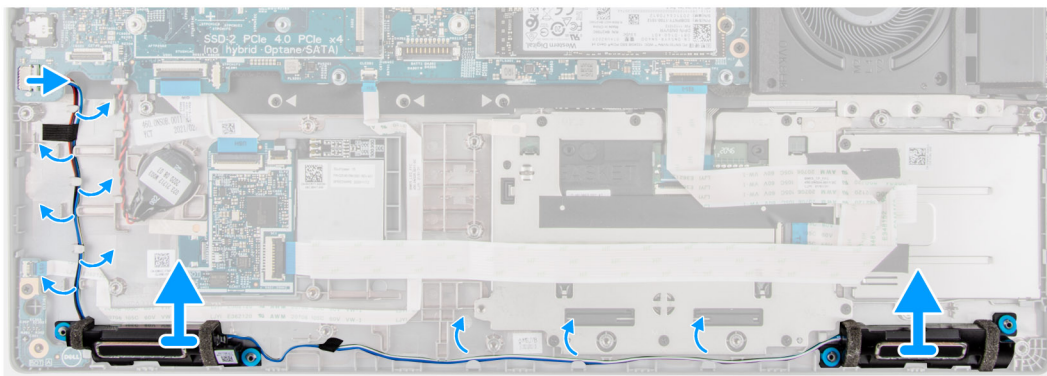
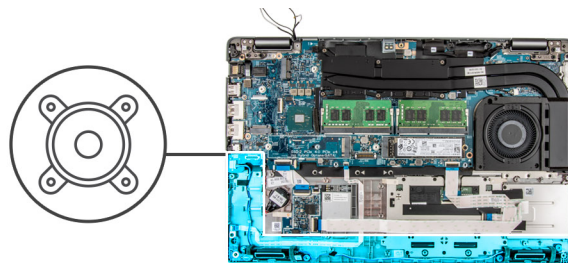

Pasos

1. Despegue la cinta que fija el cable del altavoz al ensamblaje del teclado y del reposamanos.
2. Anote el enrutamiento del cable del altavoz y quite el cable de las guías de enrutamiento en el ensamblaje del teclado y el reposamanos.
3. Desconecte el cable de los altavoces de la tarjeta madre.
4. Levante los altavoces, junto con el cable, para quitarlos del ensamblaje del teclado y el reposamanos.

Instalación de los altavoces

Requisitos previos

Si va a reemplazar un componente, quite el componente existente antes de realizar el procedimiento de instalación.

Sobre esta tarea

En la imagen a continuación, se indica la ubicación del altavoz y se proporciona una representación visual del procedimiento de instalación.

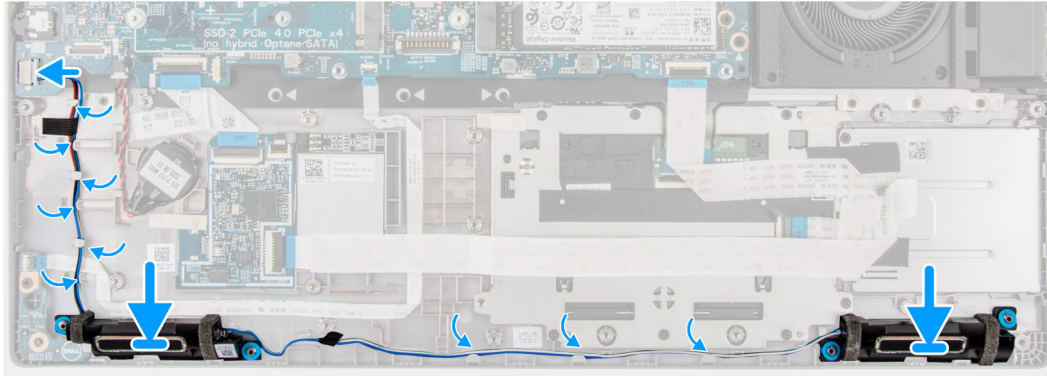
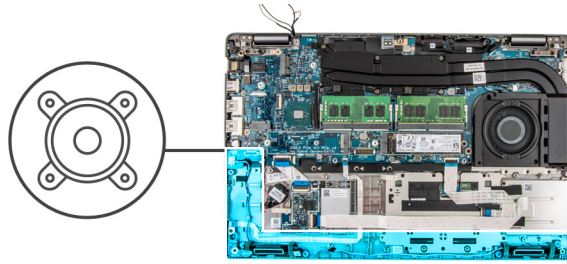

Pasos

1. Mediante los postes de alineación y las arandelas de goma, coloque los altavoces en las ranuras del ensamblaje del teclado y el reposamanos.
2. Conecte el cable del altavoz a la tarjeta madre.
3. Pase el cable del altavoz a través de la esquina inferior izquierda del sistema y asegúrese de que los cables del altavoz queden firmemente asentados en los canales de enrutamiento de la trama interna.

Siguientes pasos

1. Coloque la [batería](#).
2. Instale la [unidad de disco duro](#).
3. Instale la [cubierta de la base](#).
4. Instale la [tarjeta microSD](#).
5. Instale la [tarjeta SIM](#).
6. Siga el procedimiento que se describe en [Después de manipular el interior de la computadora](#).

Soporte USB de tipo C

Extracción del soporte USB de tipo C

Requisitos previos

1. Siga el procedimiento que se describe en [Antes de manipular el interior de la computadora](#).
2. Quite la [tarjeta SIM](#).
3. Quite la [tarjeta microSD](#).
4. Extraiga la [cubierta de la base](#).

Sobre esta tarea

En las imágenes a continuación, se indica la ubicación del soporte USB de tipo C y se proporciona una representación visual del procedimiento de extracción.

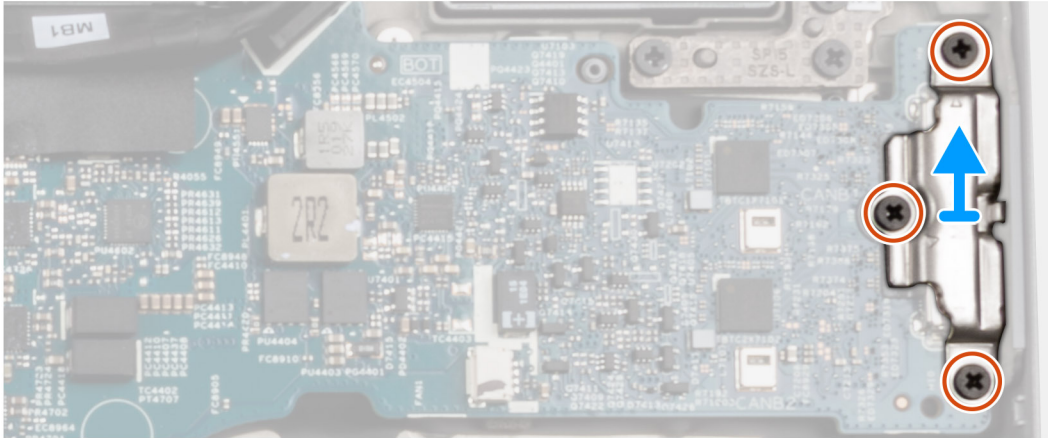
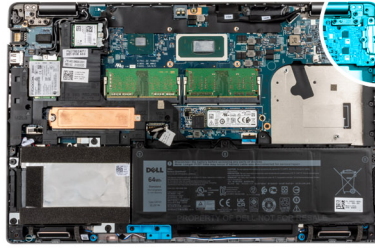

Pasos

1. Quite los tres tornillos (M2x5) que aseguran el soporte USB de tipo C a la tarjeta madre.
2. Levante el soporte USB de tipo C para quitarlo del sistema.

Instalación del soporte USB de tipo C

Requisitos previos

Si va a reemplazar un componente, quite el componente existente antes de realizar el procedimiento de instalación.

Sobre esta tarea

En la imagen a continuación, se indica la ubicación del soporte USB de tipo C y se proporciona una representación visual del procedimiento de instalación.

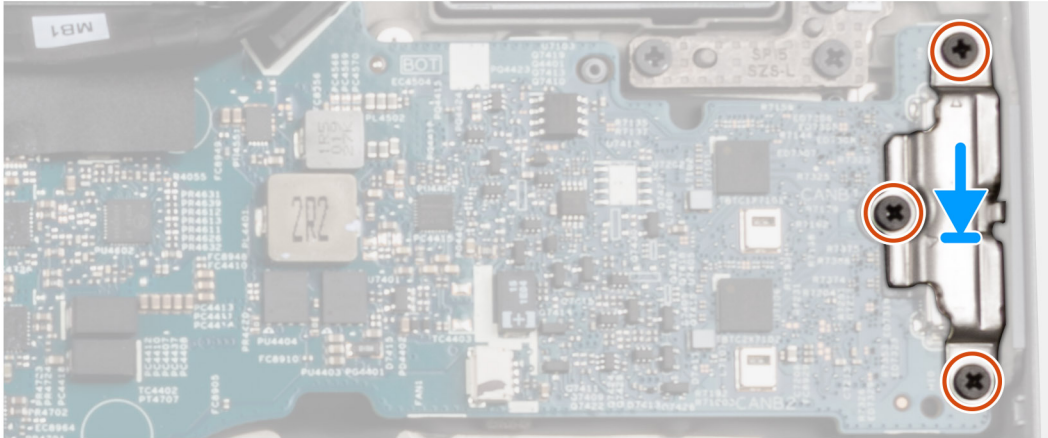
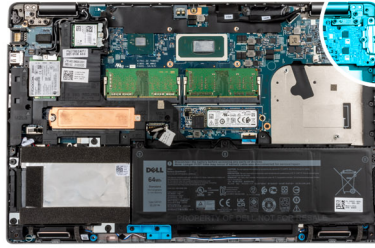

Pasos

1. Coloque el soporte USB de tipo C en la tarjeta madre y alinee los orificios del soporte y la tarjeta madre.
2. Reemplace los tres tornillos (M2x5) para asegurar el soporte USB de tipo C a la tarjeta madre.

Siguientes pasos

1. Instale la [cubierta de la base](#).
2. Instale la [tarjeta microSD](#).
3. Instale la [tarjeta SIM](#).
4. Siga el procedimiento que se describe en [Después de manipular el interior de la computadora](#).

Tarjeta madre

Extracción de la tarjeta madre

Requisitos previos

1. Siga el procedimiento que se describe en [Antes de manipular el interior de la computadora](#).
2. Quite la [tarjeta SIM](#).
3. Quite la [tarjeta microSD](#).
4. Extraiga la [cubierta de la base](#).
5. Extraiga el [módulo de memoria](#).
6. Quite la [unidad de estado sólido 2280](#) o la [unidad de estado sólido 2230](#).
7. Extraiga la [tarjeta WLAN](#).
8. Quite la [tarjeta WWAN](#).
9. Extraiga la [batería](#).
10. Quite el disipador de calor [UMA](#) o [discreto](#) según la configuración del sistema.
11. Quite la [trama interna del ensamblaje](#).

Sobre esta tarea

En las imágenes a continuación, se indica la ubicación de la tarjeta madre y se proporciona una representación visual del procedimiento de extracción.

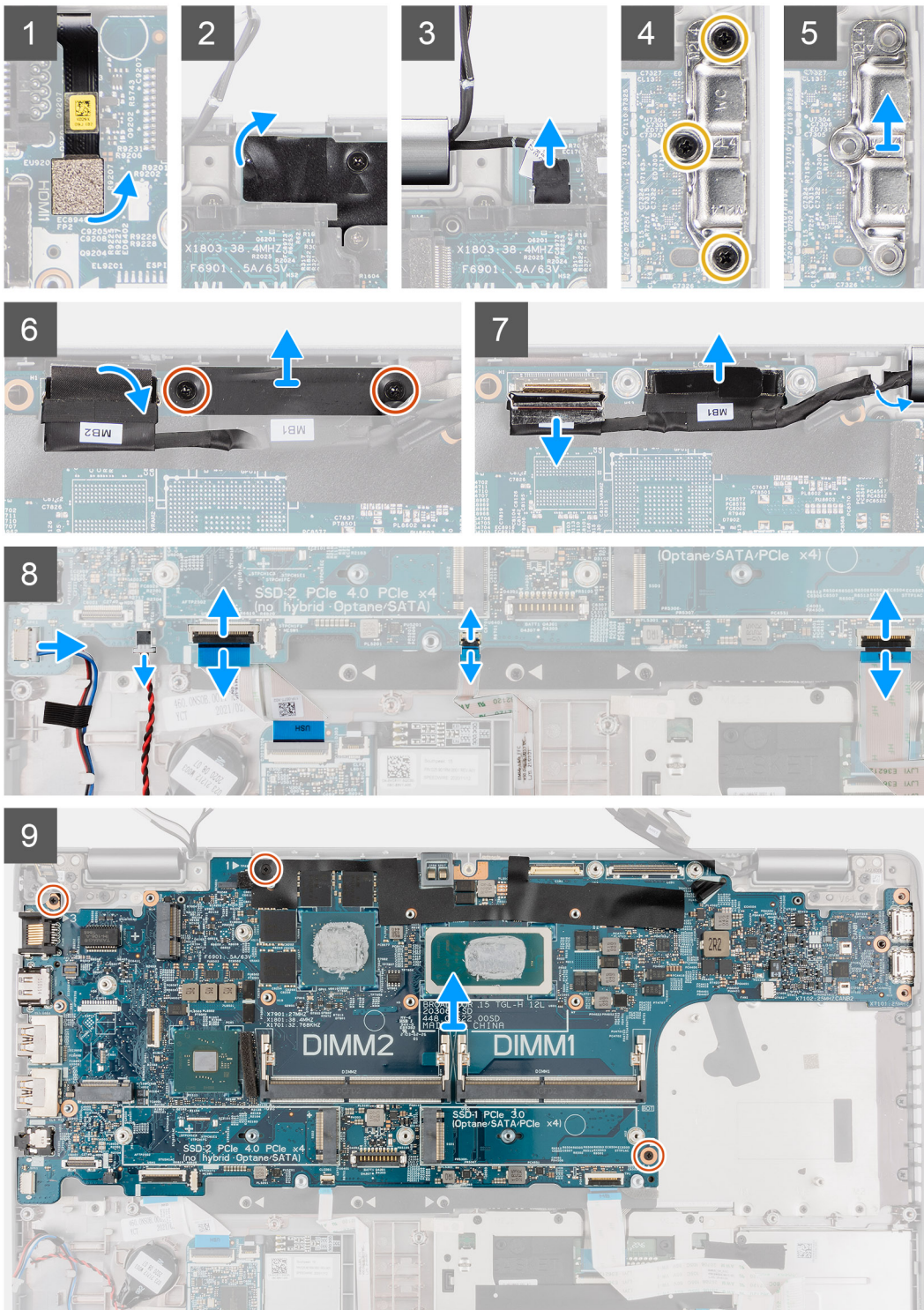
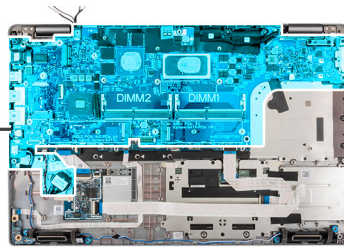

Pasos

NOTA: La tarjeta madre se puede extraer e instalar con el disipador de calor conectado a fin de simplificar el procedimiento y conservar el enlace térmico entre la tarjeta madre y el disipador de calor. Para ello, los técnicos también deben quitar los dos tornillos (M2x5) que fijan el ventilador del sistema a la tarjeta madre.

NOTA: Para los modelos enviados con lector de huellas digitales, desconecte el cable del lector de huellas digitales del conector de la tarjeta madre antes de extraer la tarjeta madre del ensamblaje del reposamanos y del ensamblaje del teclado.

1. Desconecte el cable del lector de huellas digitales del conector en la tarjeta madre.
2. Despegue la cinta Mylar y desconecte el cable del sensor.
3. Quite los tres tornillos (M2x4) que fijan el soporte del puerto USB Type-C a la tarjeta madre.
4. Levante el soporte de USB Type-C para extraerlo de la tarjeta madre.
5. Quite los dos tornillos (M2x3) que aseguran el soporte del cable de pantalla/eDP a la tarjeta madre.
6. Levante el soporte del cable de pantalla/eDP para retirarlo del sistema.
7. Despegue la cinta que fija el cable de pantalla a la tarjeta madre.
8. Use la lengüeta de extracción para desconectar el cable de pantalla del conector en la tarjeta madre.
9. Desconecte el cable de la cámara IR del conector en la tarjeta madre (para modelos enviados con cámara IR).
10. Desconecte el cable de la pantalla táctil del conector en la tarjeta madre (para modelos enviados con pantalla táctil).
11. Abra el pestillo y desconecte el cable de la placa de USH del conector en la tarjeta madre.
12. Abra el pestillo y desconecte el cable del panel táctil del conector en la tarjeta madre del sistema.
13. Abra el pestillo y desconecte el cable LED del conector en la tarjeta madre.
14. Desconecte el cable de la batería de tipo botón del conector en la tarjeta madre.

NOTA: Cuando desconecte el cable de la batería de tipo botón del conector en la tarjeta madre, la configuración de CMOS se borrará.

15. Quite los tres tornillos (M2x3) que fijan la tarjeta madre al ensamblaje del teclado y el ensamblaje del reposamanos.
16. Levante la tarjeta madre para quitarla del ensamblaje del teclado y del ensamblaje del reposamanos.

Instalación de la tarjeta madre

Requisitos previos

Si va a reemplazar un componente, quite el componente existente antes de realizar el procedimiento de instalación.

Sobre esta tarea

En la imagen a continuación, se indica la ubicación de la tarjeta madre del sistema y se proporciona una representación visual del procedimiento de instalación.

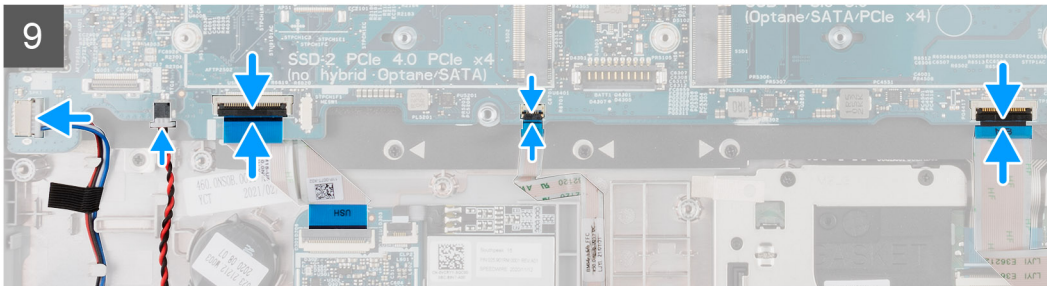
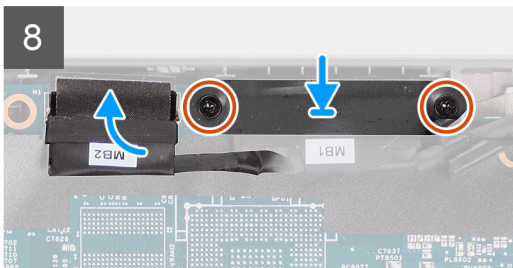
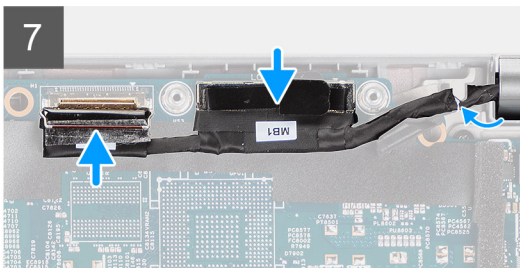
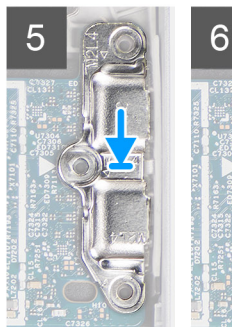
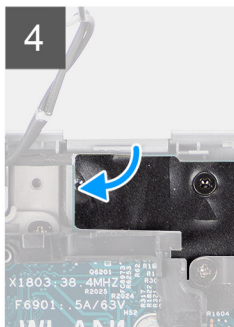
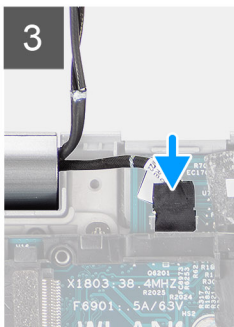
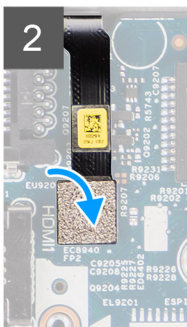
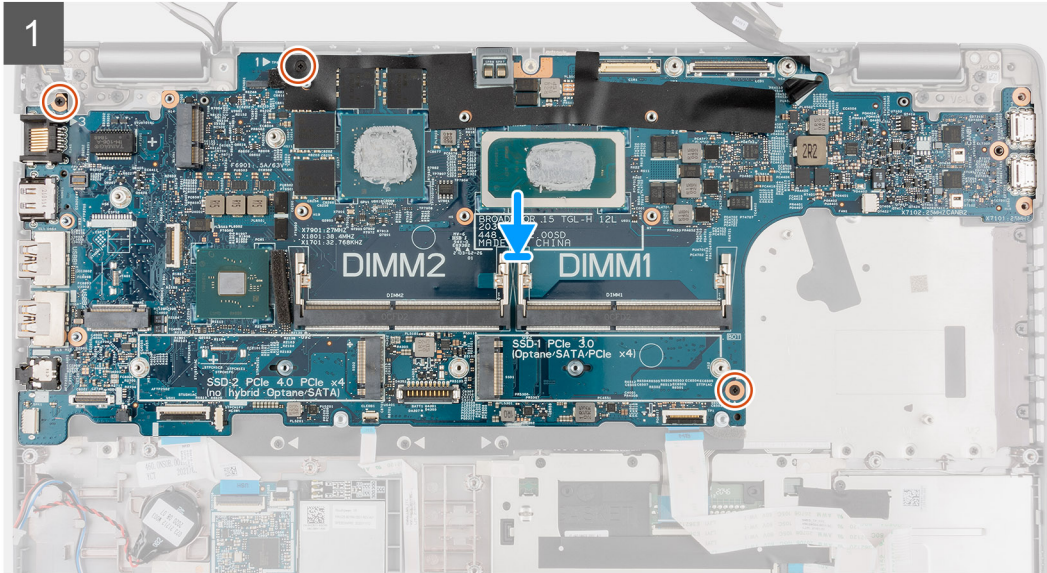
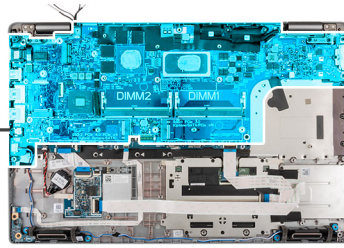

Pasos

NOTA: La tarjeta madre se puede extraer e instalar con el módulo térmico conectado a fin de simplificar el procedimiento y conservar el enlace térmico entre la tarjeta madre y el disipador de calor. Para ello, los técnicos también deben quitar los dos tornillos (M2x5) que fijan el ventilador del sistema a la tarjeta madre.

1. Deslice la tarjeta madre para hacer que el conector USB Type-C se apoye en el soporte de la bisagra y alinee los orificios para tornillos en la tarjeta madre con los del ensamblaje del teclado y del ensamblaje del reposamanos.
2. Vuelva a colocar los tres tornillos (M2x3) para fijar la tarjeta madre al ensamblaje del teclado y al ensamblaje del reposamanos.
3. Conecte el lector de huellas digitales al conector de la tarjeta madre.
4. Conecte el cable del sensor al conector de la tarjeta madre del sistema y adhiera la cinta adhesiva Mylar sobre él.
5. Alinee y coloque el soporte USB Type-C en la tarjeta madre.
6. Reemplace los tres tornillos (M2x5) que aseguran el soporte USB de tipo C a la tarjeta madre.
7. Coloque el cable de pantalla y el cable de pantalla/eDP a través de las guías de enrutamiento en la tarjeta madre.
8. Conecte el cable de pantalla/eDP al conector en la tarjeta madre.
9. Conecte el cable de pantalla al conector de la tarjeta madre.
10. Pegue la cinta que fija el cable de pantalla a la tarjeta madre.
11. Alinee los orificios para tornillos del soporte del cable de pantalla/eDP con los de la tarjeta madre.
12. Reemplace los dos tornillos (M2x3) que aseguran el soporte del cable de pantalla/eDP a la tarjeta madre.
13. Conecte el cable de la pantalla táctil desde el conector de la tarjeta madre (para modelos enviados con pantalla táctil).
14. Conecte el cable de la cámara IR desde el conector en la tarjeta madre (para modelos enviados con cámara IR).
15. Pase el cable de la batería de tipo botón por debajo de la tarjeta madre y conéctelo al conector en la tarjeta madre.
16. Conecte el cable de la superficie táctil a la tarjeta madre y cierre el pestillo para fijar el cable a la tarjeta madre.
17. Conecte el cable de la tarjeta USH a la tarjeta madre y cierre el pestillo para fijar el cable a la tarjeta madre.

Siguientes pasos

1. Instale la [trama interna del ensamblaje](#).
2. Instale el disipador de calor [UMA](#) o [discreto](#) según la configuración seleccionada.
3. Coloque la [batería](#).
4. Instale la [tarjeta WWAN](#).
5. Instale la [tarjeta WLAN](#).
6. Instale la [unidad de estado sólido 2280](#) o la [unidad de estado sólido 2230](#).
7. Instale el [módulo de memoria](#).
8. Instale la [cubierta de la base](#).
9. Instale la [tarjeta microSD](#).
10. Instale la [tarjeta SIM](#).
11. Siga el procedimiento que se describe en [Después de manipular el interior de la computadora](#).

Placa del botón de encendido

Extracción de la placa del botón de encendido

Requisitos previos

1. Siga el procedimiento que se describe en [Antes de manipular el interior de la computadora](#).
2. Quite la [tarjeta SIM](#).
3. Quite la [tarjeta microSD](#).
4. Extraiga la [cubierta de la base](#).
5. Quite la [unidad de estado sólido 2280](#) o la [unidad de estado sólido 2230](#).
6. Extraiga la [tarjeta WLAN](#).
7. Quite la [tarjeta WWAN](#).
8. Extraiga la [batería](#).
9. Quite la [trama interna del ensamblaje](#).
10. Extraiga la [tarjeta madre](#).

Sobre esta tarea

En las imágenes a continuación, se indica la ubicación de la placa del botón de encendido y se proporciona una representación visual del procedimiento de extracción.



2x
M2x2

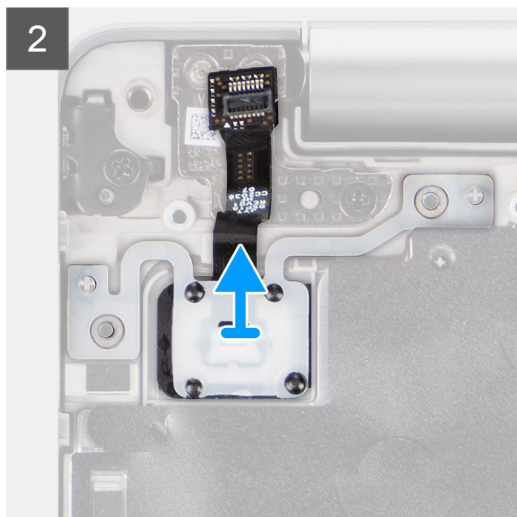
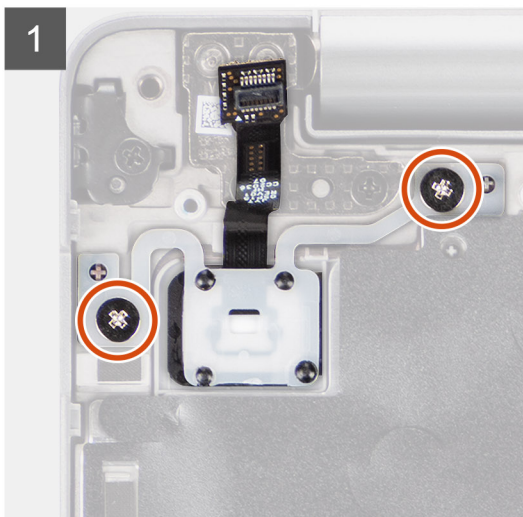
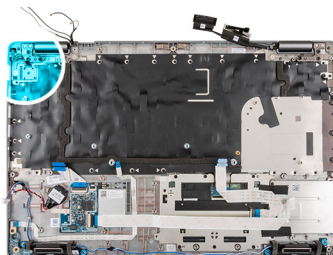

Pasos

1. Extraiga los dos tornillos (M2x2) que fijan la placa del botón de encendido al ensamblaje del reposamanos.
2. Levante la placa del botón de encendido para retirarla del ensamblaje del reposamanos.

Instalación de la placa del botón de encendido

Sobre esta tarea

En las imágenes a continuación, se indica la ubicación de la placa del botón de encendido y se proporciona una representación visual del procedimiento de instalación.



2x
M2x2

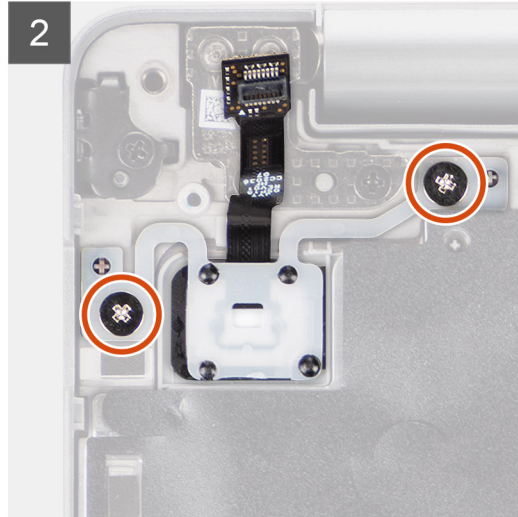
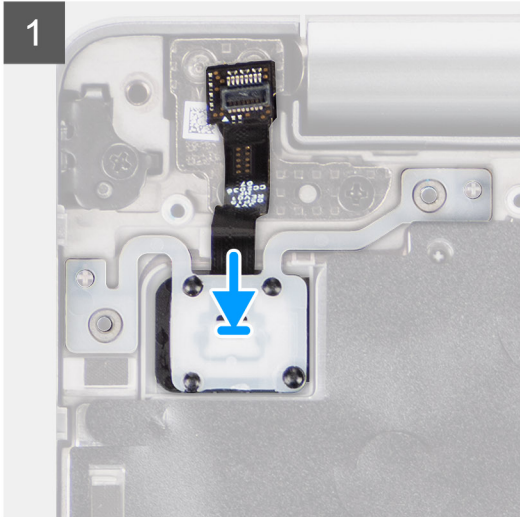
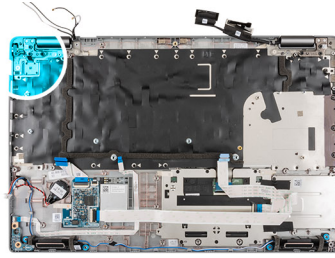

Pasos

1. Alinee y coloque la placa del botón de encendido en el ensamblaje del reposamanos.
2. Vuelva a colocar los dos tornillos (M2x2) que fijan la placa del botón de encendido al ensamblaje del reposamanos.

Siguientes pasos

1. Coloque la [tarjeta madre](#).
2. Instale la [trama interna del ensamblaje](#).
3. Coloque la [batería](#).
4. Instale la [tarjeta WWAN](#).
5. Instale la [tarjeta WLAN](#).
6. Instale la [unidad de estado sólido 2280](#) o la [unidad de estado sólido 2230](#).
7. Instale el [módulo de memoria](#).
8. Instale la [cubierta de la base](#).
9. Instale la [tarjeta microSD](#).
10. Instale la [tarjeta SIM](#).
11. Siga el procedimiento que se describe en [Después de manipular el interior de la computadora](#).

Lector de tarjetas inteligentes

Extracción del lector de tarjetas inteligentes

Requisitos previos

1. Siga el procedimiento que se describe en [Antes de manipular el interior de la computadora](#).
2. Quite la [tarjeta SIM](#).
3. Quite la [tarjeta microSD](#).
4. Extraiga la [cubierta de la base](#).
5. Quite la [unidad de estado sólido 2280](#) o la [unidad de estado sólido 2230](#).
6. Extraiga la [tarjeta WLAN](#).

7. Quite la [tarjeta WWAN](#).
8. Extraiga la [batería](#).
9. Quite la [trama interna del ensamblaje](#).

Sobre esta tarea

En las imágenes a continuación, se indica la ubicación del lector de tarjetas inteligentes y se proporciona una representación visual del procedimiento de extracción.



2x
M2x3

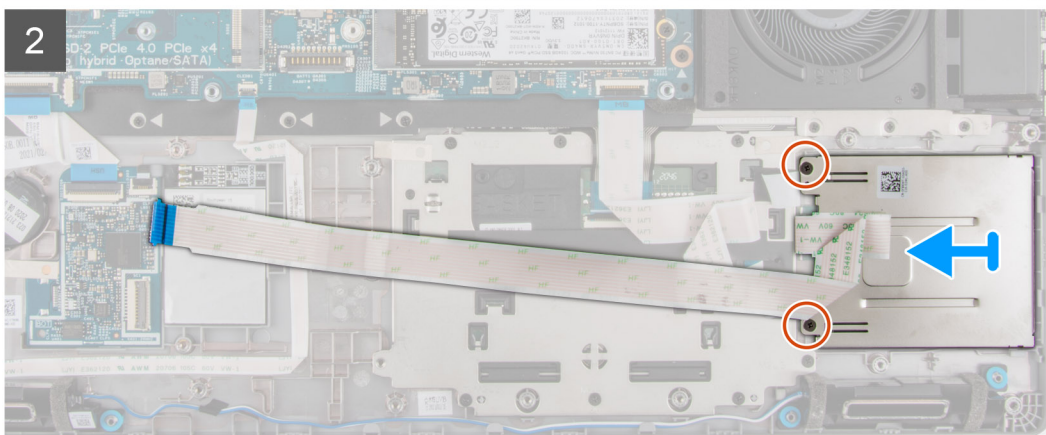
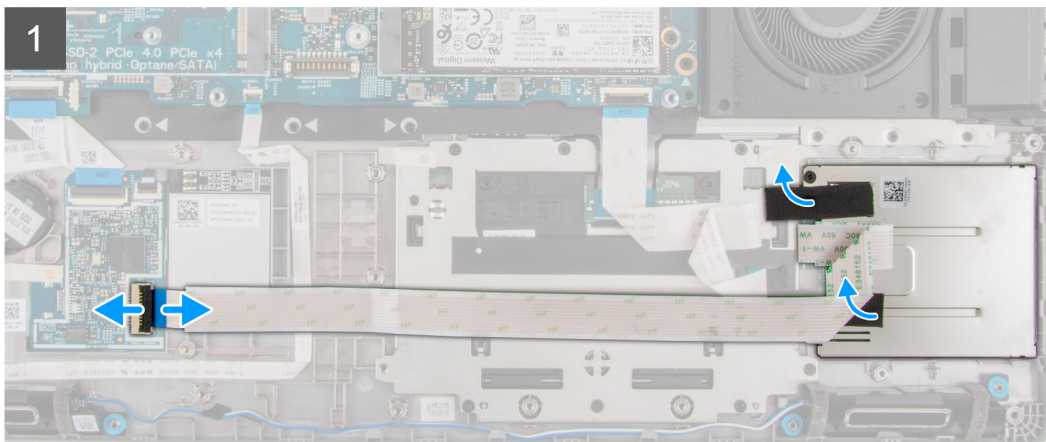
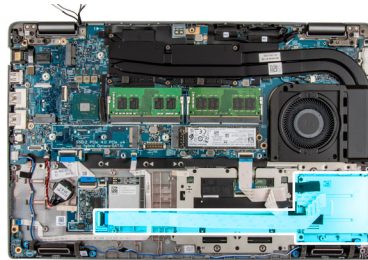

Pasos

1. Levante el pestillo y desconecte el cable del lector de tarjetas inteligentes del conector en de la tarjeta USH.
2. Vuelva a pegar la cinta adhesiva del lector de tarjetas inteligentes.
3. Quite los tres tornillos (M2x3) que aseguran el lector de tarjetas inteligentes al ensamblaje del reposamanos.
4. Levante el lector de tarjetas inteligentes para extraerla del ensamblaje del reposamanos.

Instalación del lector de tarjetas inteligentes

Requisitos previos

Si va a reemplazar un componente, quite el componente existente antes de realizar el procedimiento de instalación.

Sobre esta tarea

En la imagen a continuación, se indica la ubicación del lector de tarjetas inteligentes y se proporciona una representación visual del procedimiento de instalación.



2x
M2x3

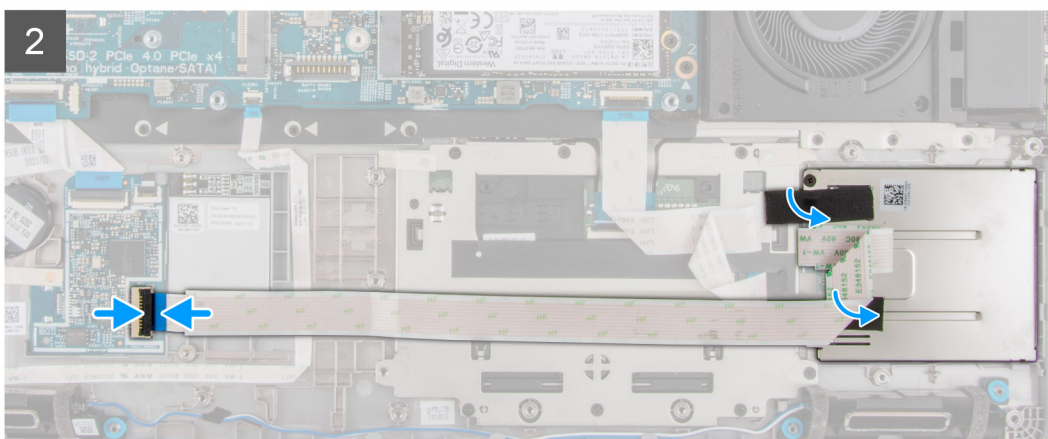
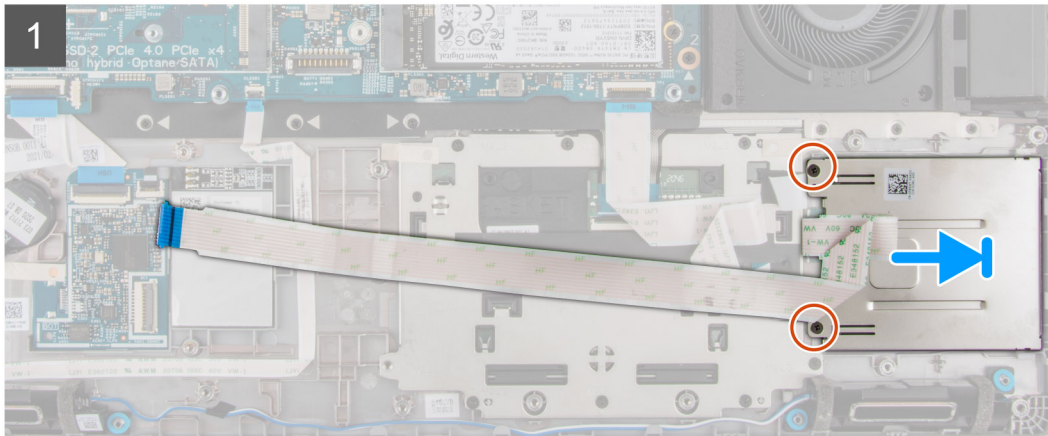
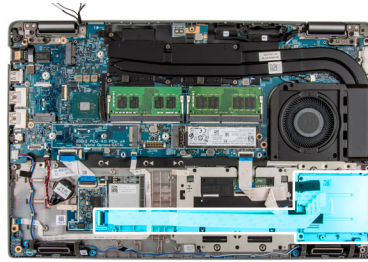

Pasos

1. Alinee y coloque el lector de tarjetas inteligentes en el ensamblaje del reposamanos.
2. Vuelva a colocar los tres tornillos (M2x3) que aseguran el lector de tarjetas inteligentes al ensamblaje del reposamanos.
3. Adhiera el respaldo en cinta adhesivo en el lector de tarjetas inteligentes.
4. Conecte el cable del lector de tarjetas inteligentes al conector en la placa de USH.

Siguientes pasos

1. Instale la [trama interna del ensamblaje](#).
2. Coloque la [batería](#).
3. Instale la [tarjeta WWAN](#).
4. Instale la [tarjeta WLAN](#).
5. Instale la [unidad de estado sólido 2280](#) o la [unidad de estado sólido 2230](#).
6. Instale el [módulo de memoria](#).
7. Instale la [cubierta de la base](#).
8. Instale la [tarjeta microSD](#).
9. Instale la [tarjeta SIM](#).

10. Siga el procedimiento que se describe en [Después de manipular el interior de la computadora](#).

Batería de tipo botón

Extracción de la batería de tipo botón

Requisitos previos

1. Siga el procedimiento que se describe en [Antes de manipular el interior de la computadora](#).

PRECAUCIÓN: Al extraer la batería de tipo botón, se restablecen los valores predeterminados del programa de configuración del BIOS. Se recomienda que anote los valores del programa de configuración del BIOS antes de extraer la batería de tipo botón.

2. Quite la [tarjeta SIM](#).
3. Quite la [tarjeta microSD](#).
4. Extraiga la [cubierta de la base](#).
5. Extraiga el [módulo de memoria](#).
6. Quite la [unidad de estado sólido 2280](#) o la [unidad de estado sólido 2230](#).
7. Extraiga la [tarjeta WLAN](#).
8. Quite la [tarjeta WWAN](#).
9. Extraiga la [batería](#).
10. Quite el disipador de calor [UMA](#) o [discreto](#) según la configuración del sistema.
11. Quite la [trama interna del ensamblaje](#).

Sobre esta tarea

En las imágenes a continuación, se indica la ubicación de la batería de tipo botón y se proporciona una representación visual del procedimiento de extracción.

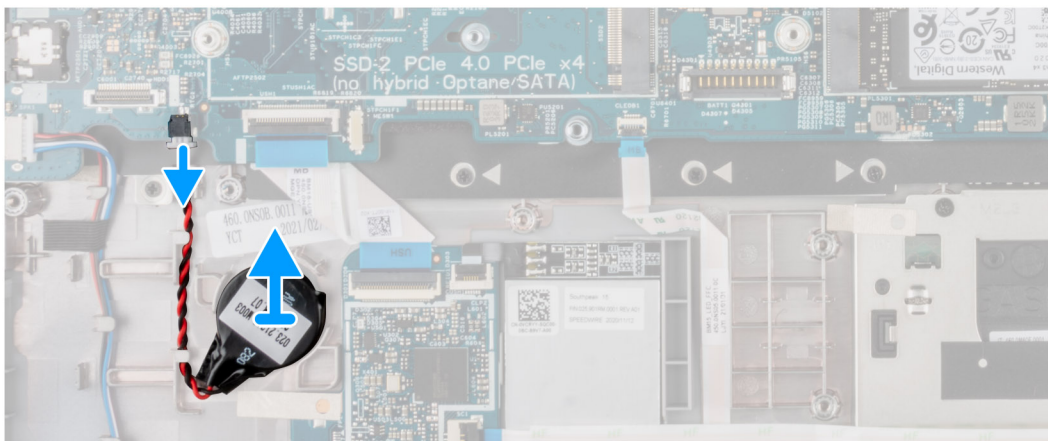
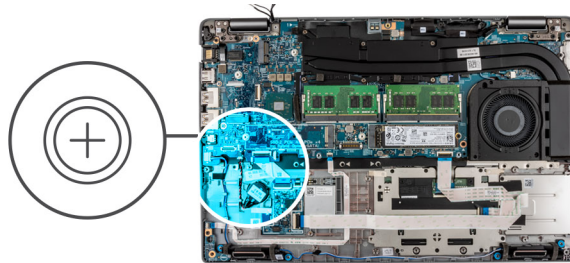

Pasos

1. Desconecte el cable de la batería de tipo botón del conector.
2. Quite la batería de tipo botón del ensamblaje de los reposamanos.

Instalación de la batería de tipo botón

Requisitos previos

Si va a reemplazar un componente, quite el componente existente antes de realizar el procedimiento de instalación.

Sobre esta tarea

En la imagen a continuación, se indica la ubicación de la batería de tipo botón y se proporciona una representación visual del procedimiento de instalación.

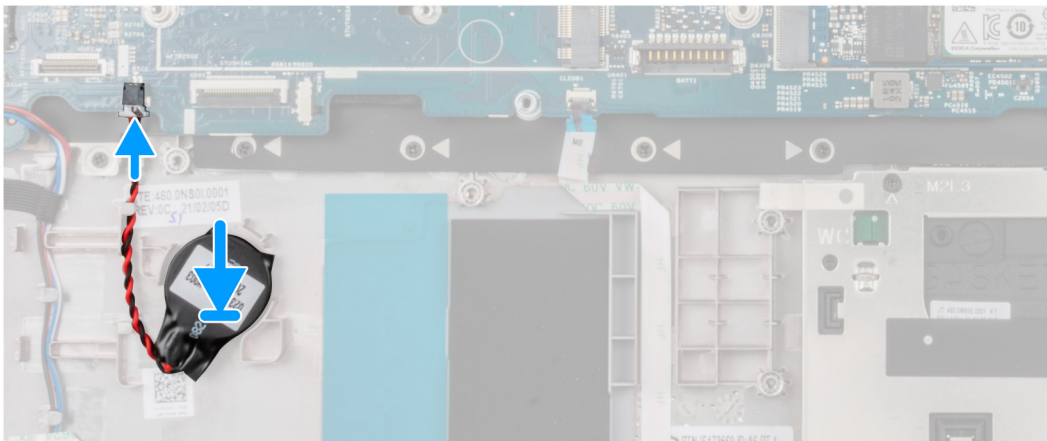
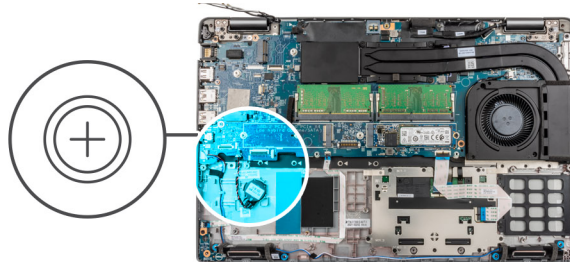

Pasos

1. Adhiera la batería de tipo botón a la ranura del ensamblaje del reposamanos.
2. Conecte el cable de la batería de tipo botón al conector.

Siguientes pasos

1. Instale la [trama interna del ensamblaje](#).
2. Coloque la [batería](#).
3. Instale la [tarjeta WWAN](#).
4. Instale la [tarjeta WLAN](#).
5. Instale la [unidad de estado sólido 2280](#) o la [unidad de estado sólido 2230](#).
6. Instale el [módulo de memoria](#).
7. Instale la [cubierta de la base](#).
8. Instale la [tarjeta microSD](#).
9. Instale la [tarjeta SIM](#).
10. Siga el procedimiento que se describe en [Después de manipular el interior de la computadora](#).

Ensamblaje del teclado

Extracción del ensamblaje del teclado

Requisitos previos

1. Siga el procedimiento que se describe en [Antes de manipular el interior de la computadora](#).
2. Quite la [tarjeta SIM](#).
3. Quite la [tarjeta microSD](#).
4. Extraiga la [cubierta de la base](#).
5. Extraiga el [módulo de memoria](#).
6. Quite la [unidad de estado sólido 2280](#) o la [unidad de estado sólido 2230](#).
7. Extraiga la [tarjeta WLAN](#).
8. Quite la [tarjeta WWAN](#).
9. Extraiga la [batería](#).
10. Quite el disipador de calor [UMA](#) o [discreto](#) según la configuración del sistema.
11. Quite la [trama interna del ensamblaje](#).
12. Extraiga la [tarjeta madre](#).

 **NOTA:** La tarjeta madre se puede quitar con el disipador de calor conectado a fin de simplificar el procedimiento y conservar el vínculo térmico entre la tarjeta madre y el disipador de calor.

Sobre esta tarea

En las imágenes a continuación, se indica la ubicación del ensamblaje del teclado y se proporciona una representación visual del procedimiento de extracción.



27x
M2x2

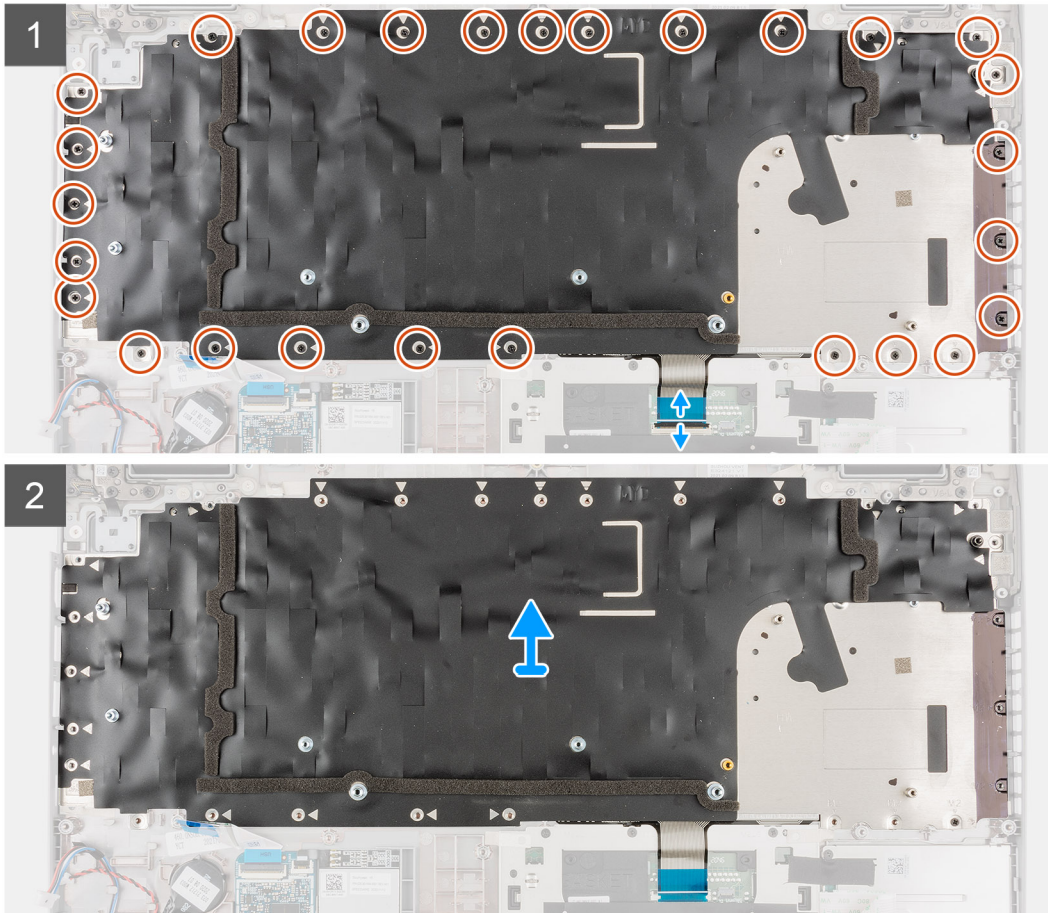
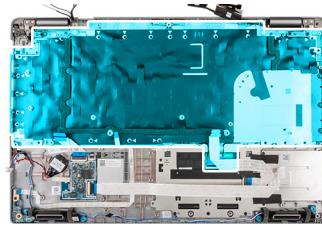

Pasos

1.  **NOTA:** Para los modelos enviados con un módulo de USH, desconecte el cable de USH del soporte del teclado.

Levante el pestillo y desconecte el cable del teclado y el cable de retroiluminación del teclado (para los modelos enviados con teclado retroiluminado) del panel táctil.

2. Quite los veintisiete tornillos (M2x2) que aseguran el ensamblaje del teclado al reposamanos.
3. Quite con cuidado el ensamblaje de la pantalla del reposamanos.
4. Extraiga el ensamblaje del teclado del ensamblaje del reposamanos.

Instalación del ensamblaje del teclado

Requisitos previos

Si va a reemplazar un componente, quite el componente existente antes de realizar el procedimiento de instalación.

Sobre esta tarea

1.  **NOTA:** La tarjeta madre se puede instalar con el disipador de calor conectado a fin de simplificar el procedimiento y conservar el vínculo térmico entre la tarjeta madre y el disipador de calor.

En la imagen a continuación, se indica la ubicación del ensamblaje del teclado y se proporciona una representación visual del procedimiento de instalación.



27x
M2x2

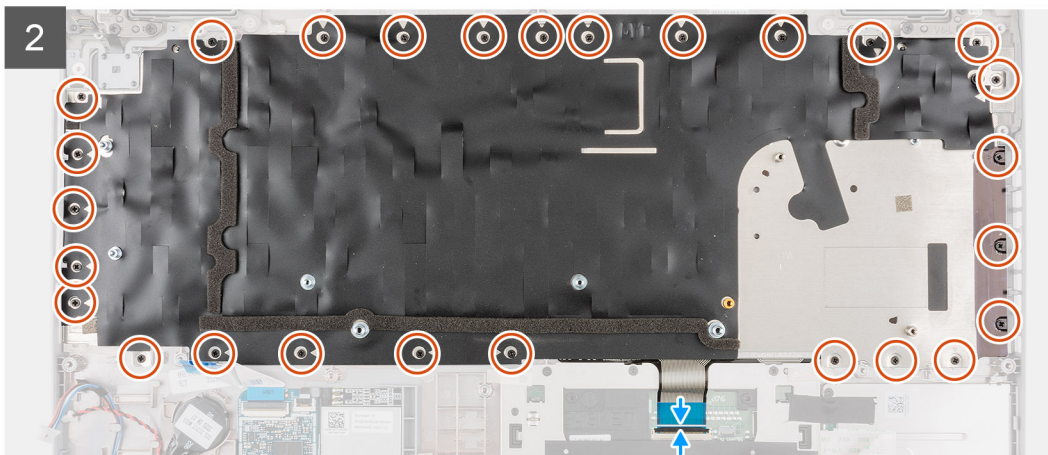
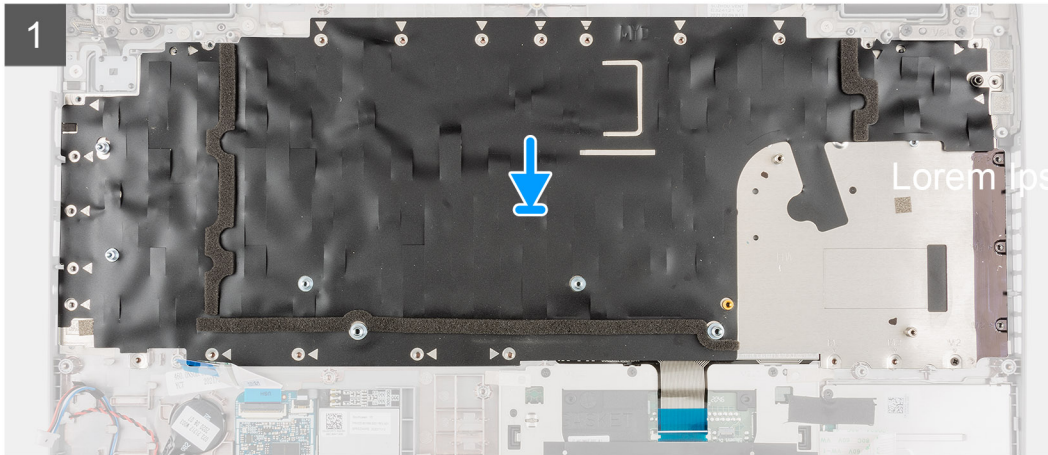
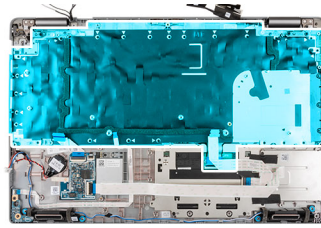

Pasos

1. Alinee y coloque la base del ensamblaje del teclado en el ensamblaje del reposamanos.
2. Reemplace los veintisiete tornillos (M2x2) que aseguran el ensamblaje del teclado al reposamanos.
3. Conecte el cable del teclado y el cable de retroiluminación del teclado a sus conectores en el panel táctil.

 **NOTA:** Para los modelos enviados con un módulo de USH, conecte el cable de USH al soporte del teclado.

Siguientes pasos

1. Coloque la [tarjeta madre](#).
2. Instale la [trama interna del ensamblaje](#).
3. Instale el disipador de calor [UMA](#) o [discreto](#) según la configuración seleccionada.
4. Coloque la [batería](#).
5. Instale la [tarjeta WWAN](#).
6. Instale la [tarjeta WLAN](#).
7. Instale la [unidad de estado sólido 2280](#) o la [unidad de estado sólido 2230](#).
8. Instale el [módulo de memoria](#).
9. Instale la [cubierta de la base](#).

10. Instale la [tarjeta microSD](#).
11. Instale la [tarjeta SIM](#).
12. Siga el procedimiento que se describe en [Después de manipular el interior de la computadora](#).

Soporte del teclado

Extracción del soporte del teclado

Requisitos previos

1. Siga el procedimiento que se describe en [Antes de manipular el interior de la computadora](#).
2. Quite la [tarjeta SIM](#).
3. Quite la [tarjeta microSD](#).
4. Extraiga la [cubierta de la base](#).
5. Extraiga el [módulo de memoria](#).
6. Quite la [unidad de estado sólido 2280](#) o la [unidad de estado sólido 2230](#).
7. Extraiga la [tarjeta WLAN](#).
8. Quite la [tarjeta WWAN](#).
9. Extraiga la [batería](#).
10. Quite el disipador de calor [UMA](#) o [discreto](#) según la configuración del sistema.
11. Quite la [trama interna del ensamblaje](#).

Sobre esta tarea

En las imágenes a continuación, se indica la ubicación del soporte del teclado y se proporciona una representación visual del procedimiento de extracción.



14x
M2x2



Pasos

1. Quite los catorce tornillos (M2x2) que aseguran el teclado al soporte del teclado.
2. Quite el teclado del soporte.

Instalación del soporte del teclado

Requisitos previos

Si va a reemplazar un componente, quite el componente existente antes de realizar el procedimiento de instalación.

Sobre esta tarea

NOTA: La tarjeta madre se puede instalar con el disipador de calor conectado a fin de simplificar el procedimiento y conservar el vínculo térmico entre la tarjeta madre y el disipador de calor.

En la imagen a continuación, se indica la ubicación del soporte del teclado y se proporciona una representación visual del procedimiento de instalación.



14x
M2x2



Pasos

1. Alinee y coloque el teclado en el soporte del teclado.
2. Vuelva a colocar los catorce tornillos (M2x2) para asegurar el teclado al soporte del teclado.

Siguientes pasos

1. Instale el [ensamblaje del teclado](#).
2. Coloque la [tarjeta madre](#).
3. Instale la [trama interna del ensamblaje](#).
4. Instale los [altavoces](#).
5. Instale el disipador de calor [UMA](#) o [discreto](#) según la configuración seleccionada.
6. Coloque la [batería](#).
7. Instale la [tarjeta WWAN](#).
8. Instale la [tarjeta WLAN](#).
9. Instale la [unidad de estado sólido 2280](#) o la [unidad de estado sólido 2230](#).
10. Instale el [módulo de memoria](#).
11. Instale la [cubierta de la base](#).
12. Instale la [tarjeta microSD](#).
13. Instale la [tarjeta SIM](#).
14. Siga el procedimiento que se describe en [Después de manipular el interior de la computadora](#).

Ensamblaje de la pantalla

Extracción del ensamblaje de la pantalla

Requisitos previos

1. Siga el procedimiento que se describe en [Antes de manipular el interior de la computadora](#).
2. Quite la [tarjeta SIM](#).
3. Quite la [tarjeta microSD](#).
4. Extraiga la [cubierta de la base](#).
5. Extraiga la [tarjeta WLAN](#).
6. Quite la [tarjeta WWAN](#).

Sobre esta tarea

En las imágenes a continuación, se indica la ubicación del ensamblaje de la pantalla y se proporciona una representación visual del procedimiento de extracción.

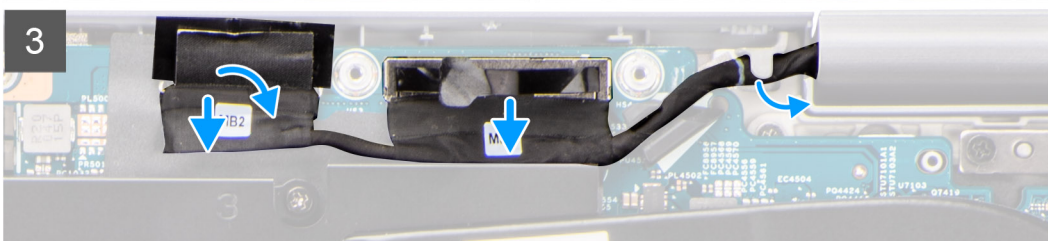
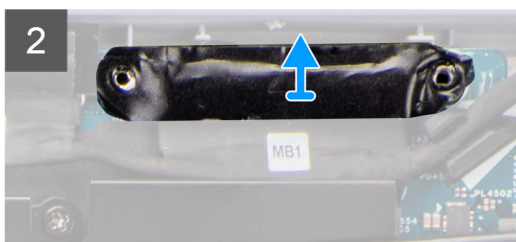
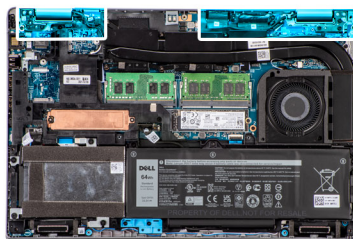

4

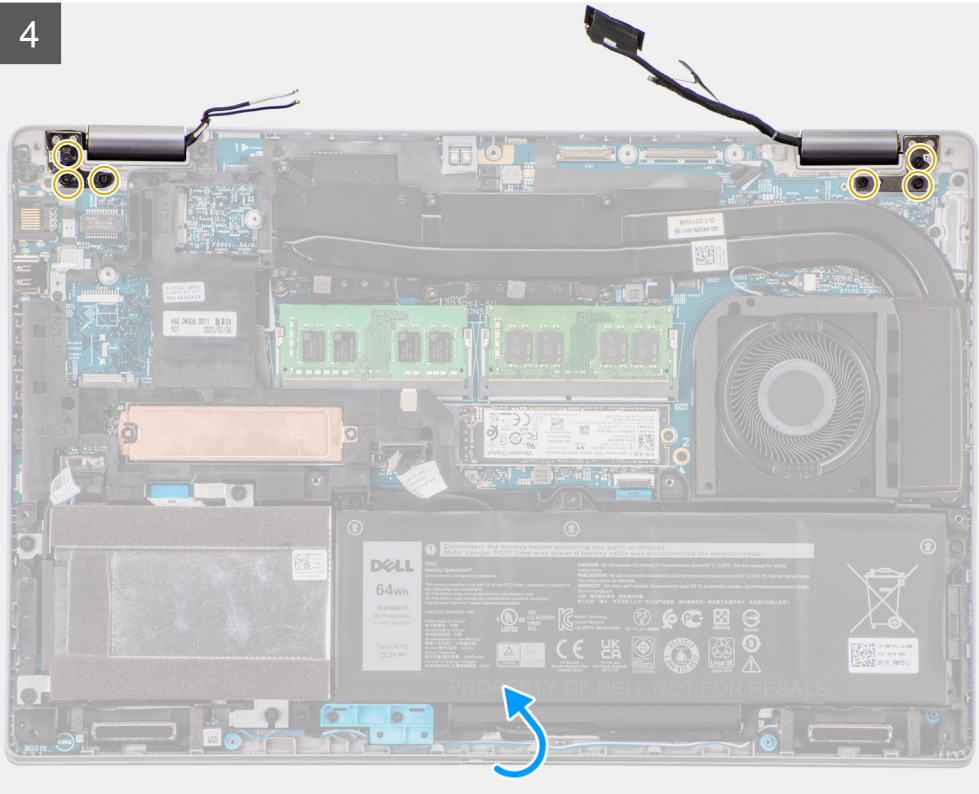

5

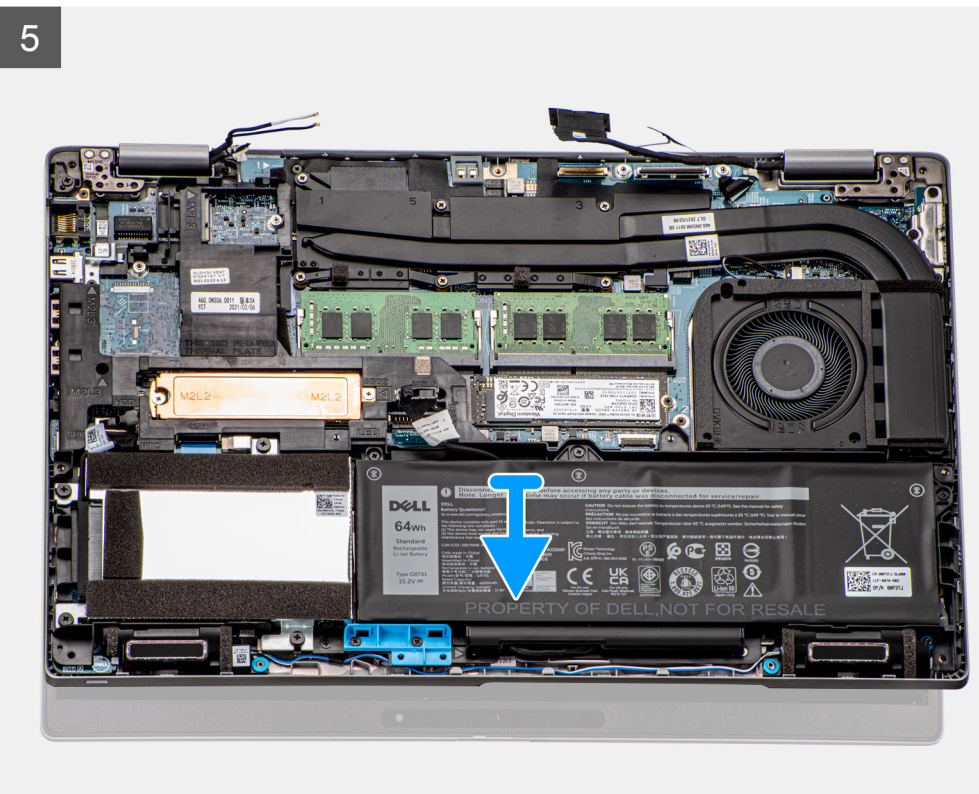



Pasos

1. Despegue la cinta adhesiva parcialmente y quite los cables de antena de WLAN y WWAN de las guías de enrutamiento en la tarjeta madre.
2. Quite los dos tornillos (M2x3) que aseguran el soporte del cable de eDP a la tarjeta madre.
3. Levante el soporte del cable eDP para retirarlo del sistema.
4. Despegue la cinta que fija el cable de pantalla a la tarjeta madre.
5. Use la lengüeta de extracción para desconectar el cable de pantalla del conector en la tarjeta madre.
6. Desconecte el cable eDP del conector de la tarjeta madre y retírelo de la guía de enrutamiento.
7. Desconecte el cable de la cámara IR de su conector en la tarjeta madre (para los modelos enviados con cámara IR).
8. Desconecte el cable de pantalla táctil de su conector en la tarjeta madre (para modelos enviados con pantalla táctil).
9. Quite los seis tornillos (M2.5x5) que aseguran las bisagras de la pantalla a la tarjeta madre.
10. Abra el ensamblaje de la pantalla formando un ángulo de 180 grados, voltee el sistema y colóquelo en una superficie plana.
11. Extraiga del sistema el ensamblaje de la pantalla.

Instalación del ensamblaje de pantalla

Requisitos previos

Si va a reemplazar un componente, quite el componente existente antes de realizar el procedimiento de instalación.

Sobre esta tarea

En la imagen a continuación, se indica la ubicación del ensamblaje de la pantalla y se proporciona una representación visual del procedimiento de instalación.

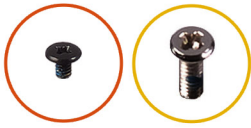

2x
M2x3

6x
M2.5x5

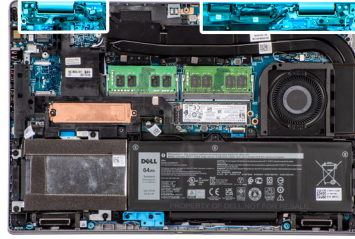

1

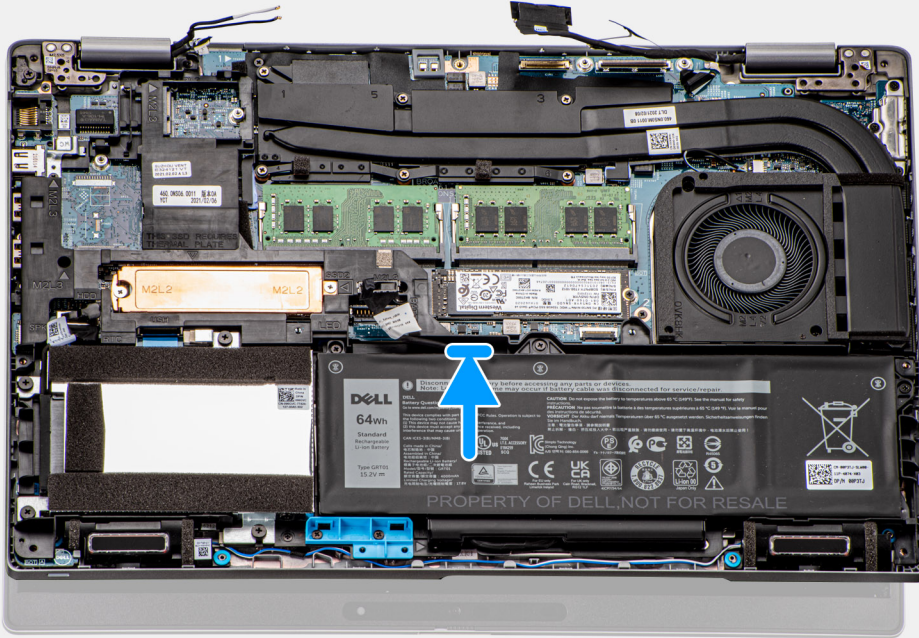

2

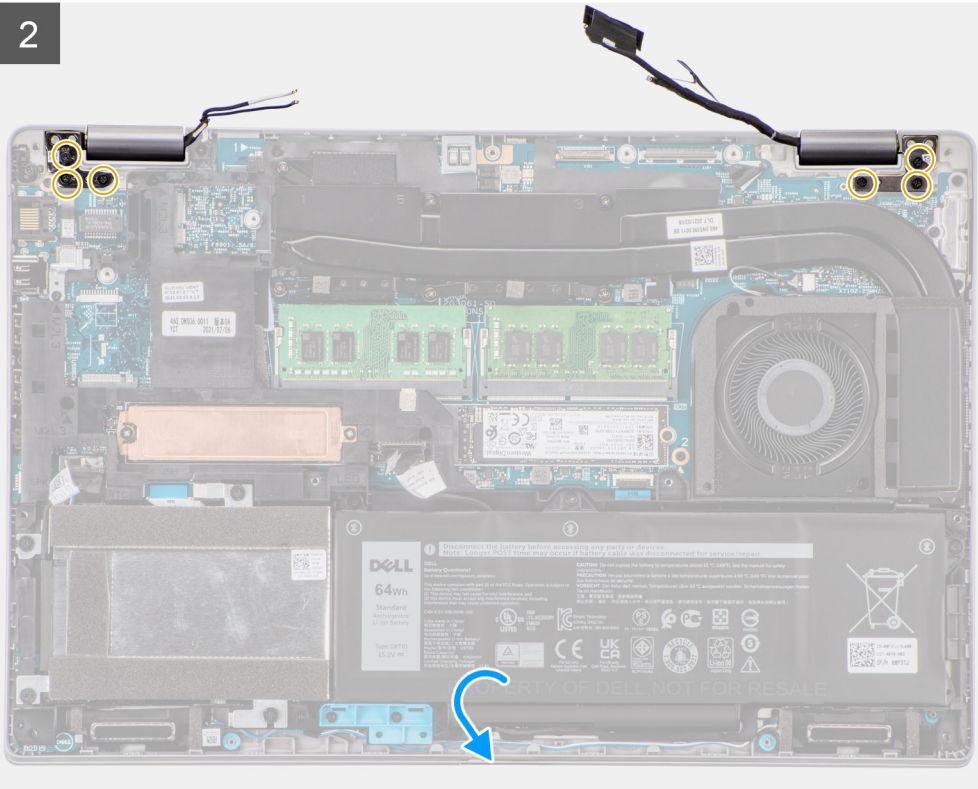

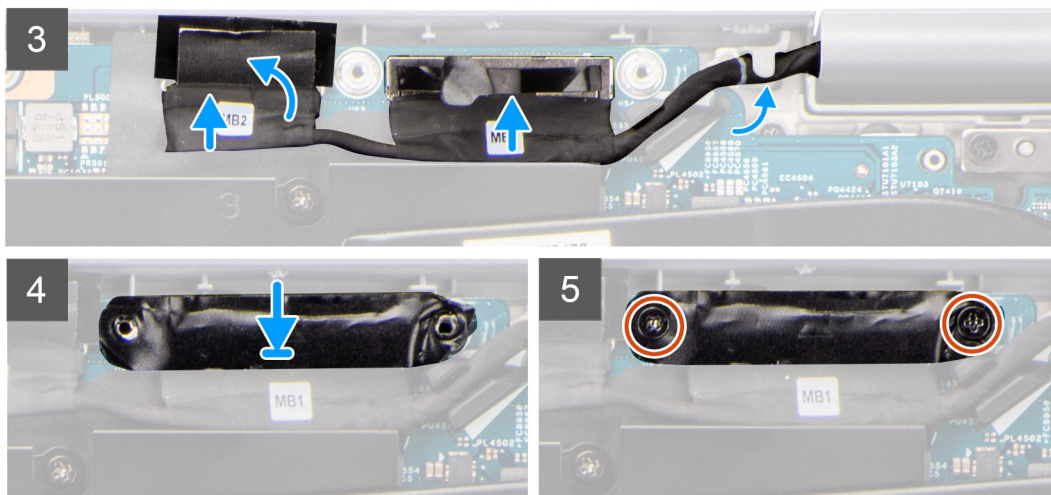

Pasos

1. Coloque el ensamblaje de la pantalla en el equipo. Alinee los orificios de los tornillos de las bisagras de la pantalla con los orificios de los tornillos del ensamblaje del reposamano.
2. Vuelva a colocar los seis tornillos (M2.5x5) que fijan las bisagras de la pantalla al ensamblaje del reposamano.
3. Cierre la pantalla.
4. Pase el cable de pantalla y el cable eDP a través de las guías de enrutamiento en la tarjeta madre.
5. Conecte el cable eDP al conector de la tarjeta madre.
6. Conecte el cable de pantalla al conector de la tarjeta madre.
7. Pegue la cinta que fija el cable de pantalla a la tarjeta madre.
8. Conecte el cable de la cámara IR desde su conector en la tarjeta madre (para los modelos enviados con cámara IR).
9. Conecte el cable de la pantalla táctil desde su conector en la tarjeta madre (para modelos enviados con pantalla táctil).
10. Alinee los orificios para tornillos del soporte del cable eDP con los de la tarjeta madre.
11. Vuelva a colocar los dos tornillos (M2x3) que fijan el soporte del cable eDP a la tarjeta madre.
12. Pase los cables de las antenas WLAN y WWAN por la guía de enrutamiento y adhiera la cinta para asegurar los cables a la tarjeta madre.

Siguientes pasos

1. Instale la [tarjeta WWAN](#).
2. Instale la [tarjeta WLAN](#).
3. Instale la [cubierta de la base](#).
4. Instale la [tarjeta microSD](#).
5. Instale la [tarjeta SIM](#).
6. Siga el procedimiento que se describe en [Después de manipular el interior de la computadora](#).

Bisel de la pantalla

Extracción del bisel de la pantalla

Requisitos previos

1. Siga el procedimiento que se describe en [Antes de manipular el interior de la computadora](#).
2. Quite la [tarjeta SIM](#).
3. Quite la [tarjeta microSD](#).
4. Extraiga la [cubierta de la base](#).
5. Extraiga la [tarjeta WLAN](#).
6. Quite la [tarjeta WWAN](#).
7. Extraiga el [ensamblaje de la pantalla](#).

Sobre esta tarea

En las imágenes a continuación, se indica la ubicación del bisel de pantalla y se proporciona una representación visual del procedimiento de extracción.

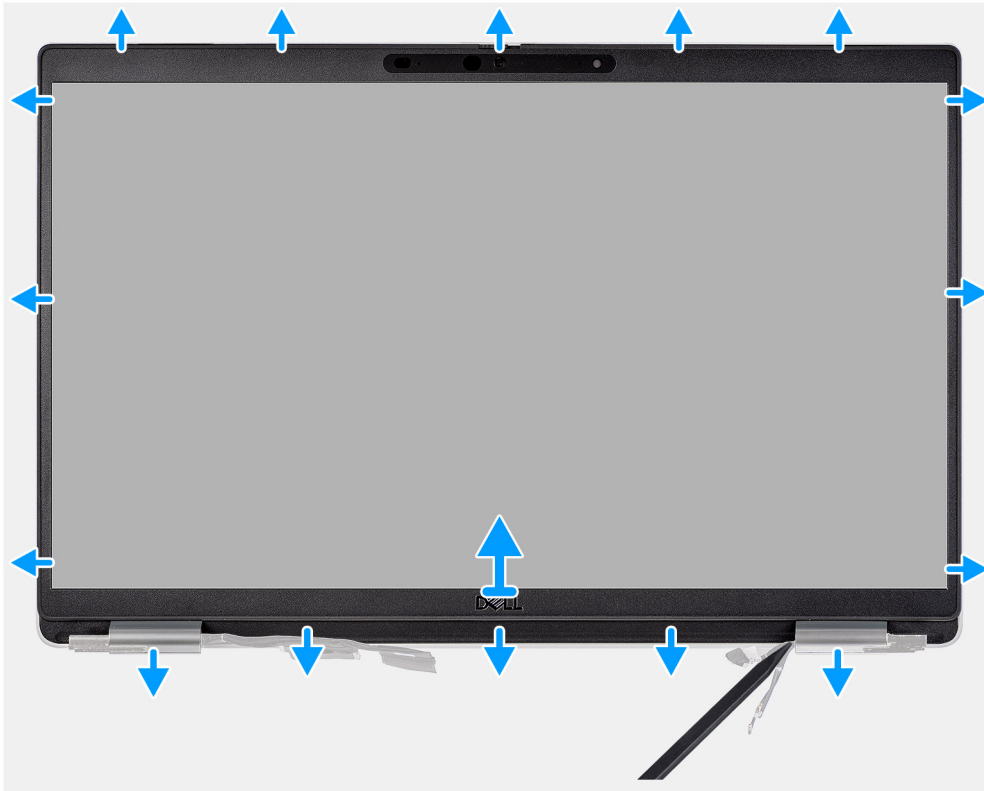

Pasos

NOTA: El bisel de pantalla está adherida al panel de pantalla con adhesivo. Inserte un instrumento de plástico acabado en punta para hacer palanca en los orificios cerca de las dos tapas de las bisagras para comenzar el proceso de desenganche para liberar el bisel de pantalla. Haga palanca alrededor de todo el borde exterior del bisel de pantalla y continúe hasta que el bisel se separe de la cubierta de pantalla.

PRECAUCIÓN: Haga palanca con cuidado y extraiga el bisel de pantalla para minimizar el riesgo de daños en el panel de pantalla.

1. Inserte un instrumento de plástico acabado en punta para hacer palanca en los orificios cerca de las dos tapas de las bisagras para comenzar el proceso de desenganche para liberar el bisel de pantalla.
2. Haga palanca alrededor de todo el borde exterior del bisel de pantalla y continúe hasta que el bisel se separe de la cubierta de pantalla.
3. Levante el bisel de la pantalla para quitarlo del ensamblaje de la pantalla.

Instalación del bisel de la pantalla

Requisitos previos

Si va a reemplazar un componente, quite el componente existente antes de realizar el procedimiento de instalación.

Sobre esta tarea

En la imagen a continuación, se indica la ubicación del bisel de la pantalla y se proporciona una representación visual del procedimiento de instalación.

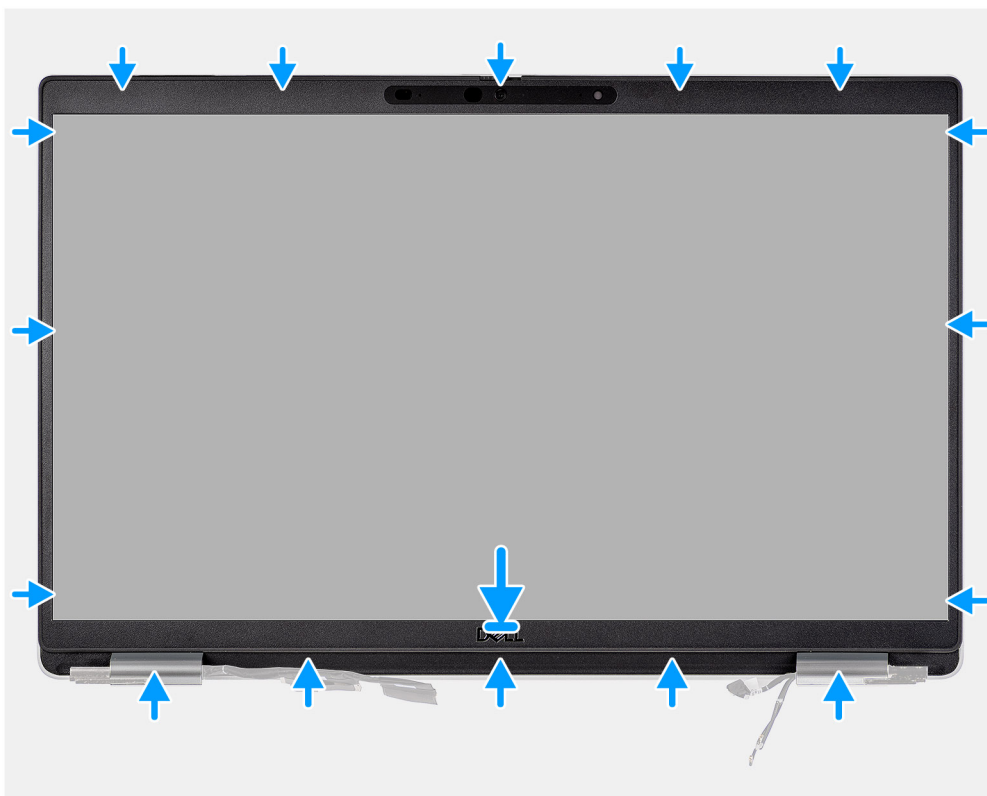

Pasos

1. Alinee y coloque el bisel de la pantalla en el ensamblaje de la pantalla.
2. Encaje con cuidado el bisel de la pantalla en su lugar.

Siguientes pasos

1. Instale el [ensamblaje de la pantalla](#).
2. Instale la [tarjeta WWAN](#).
3. Instale la [tarjeta WLAN](#).
4. Instale la [cubierta de la base](#).
5. Instale la [tarjeta microSD](#).
6. Instale la [tarjeta SIM](#).
7. Siga el procedimiento que se describe en [Después de manipular el interior de la computadora](#).

Panel de la pantalla

Extracción del panel de pantalla

Requisitos previos

1. Siga el procedimiento que se describe en [Antes de manipular el interior de la computadora](#).
2. Quite la [tarjeta SIM](#).
3. Quite la [tarjeta microSD](#).
4. Extraiga la [cubierta de la base](#).
5. Extraiga la [tarjeta WLAN](#).
6. Quite la [tarjeta WWAN](#).
7. Extraiga el [ensamblaje de la pantalla](#).
8. Extraiga el [bisel de la pantalla](#).

Sobre esta tarea

En las imágenes a continuación, se indica la ubicación del panel de pantalla y se proporciona una representación visual del procedimiento de extracción.



4x
M2.5x3.5



2





Pasos

i **NOTA:** El panel de pantalla se incluye preensamblado con los soportes para pantalla como una sola pieza de servicio. No tire de la cinta SR (de estiramiento/liberación) ni separe los soportes del panel de pantalla.

1. Quite los cuatro tornillos (M2.5x3.5) que fijan el panel de pantalla a la cubierta posterior de la pantalla.

i **NOTA:** Cuando quite el panel de pantalla, desenganche las lengüetas del panel de pantalla de la cubierta de pantalla antes de voltearla.

2. Levante y abra el panel de pantalla para acceder al cable de pantalla.

3. Despegue la cinta conductora en el conector del cable de pantalla.

4. Despegue la cinta transparente que cubre el conector del cable de pantalla.

5. Levante el pestillo y desconecte el cable de pantalla del conector en el panel de pantalla.

6. Levante el panel de pantalla para extraerlo de la cubierta posterior de la pantalla.

Instalación del panel de pantalla

Requisitos previos

Si va a reemplazar un componente, quite el componente existente antes de realizar el procedimiento de instalación.

Sobre esta tarea

En las imágenes a continuación, se indica la ubicación del panel de pantalla y se proporciona una representación visual del procedimiento de instalación.

1





4x
M2.5x3.5



2

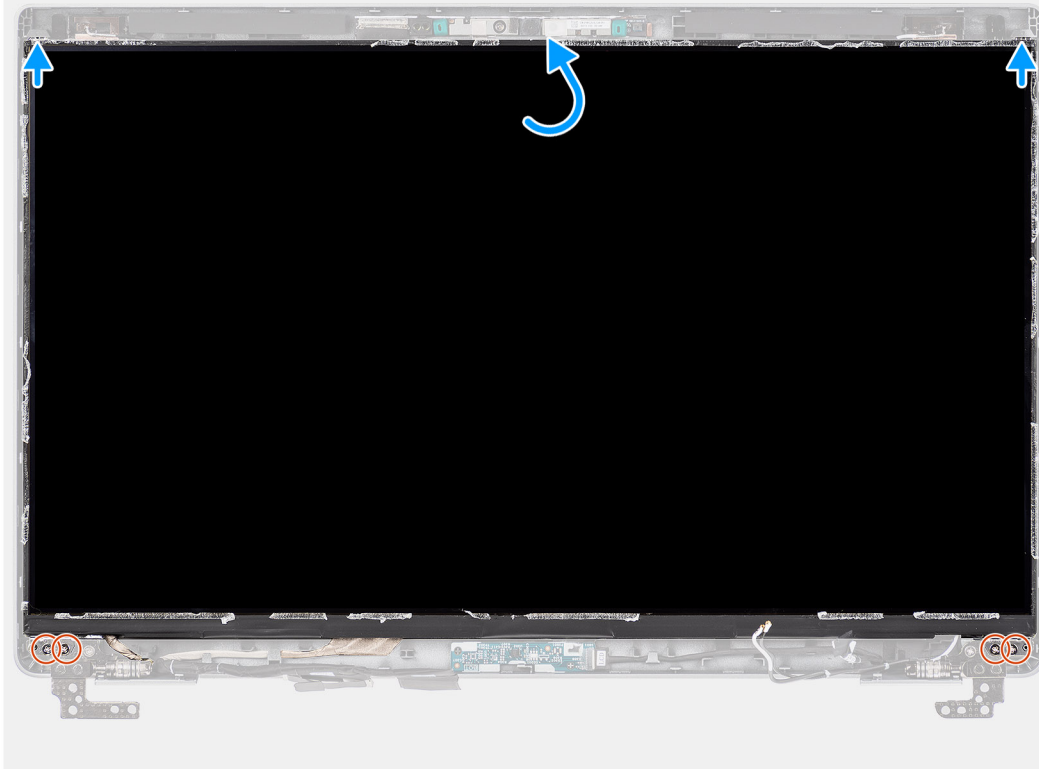

Pasos

1. Conecte el cable de pantalla al conector del panel de pantalla y cierre el pestillo.
2. Adhiera la cinta transparente para cubrir el conector del cable de pantalla.
3. Adhiera la cinta conductiva para fijar el cable de pantalla al panel de pantalla.
4. Cierre el panel de pantalla y la cubierta posterior de la pantalla para realizar el ensamblaje.

i **NOTA:** Asegúrese de que las lengüetas del panel de pantalla estén insertadas en las ranuras de la cubierta de la pantalla.

5. Vuelva a colocar los cuatro tornillos (M2.5x3.5) que fijan el panel de pantalla a la cubierta posterior de pantalla.

Siguientes pasos

1. Instale el [bisel de la pantalla](#).
2. Instale el [ensamblaje de la pantalla](#).
3. Instale la [tarjeta WWAN](#).
4. Instale la [tarjeta WLAN](#).
5. Instale la [cubierta de la base](#).
6. Instale la [tarjeta microSD](#).
7. Instale la [tarjeta SIM](#).
8. Siga el procedimiento que se describe en [Después de manipular el interior de la computadora](#).

Módulo del micrófono/de la cámara

Extracción de la cámara

Requisitos previos

1. Siga el procedimiento que se describe en [Antes de manipular el interior de la computadora](#).
2. Quite la [tarjeta SIM](#).
3. Quite la [tarjeta microSD](#).
4. Extraiga la [cubierta de la base](#).
5. Extraiga el [ensamblaje de la pantalla](#).
6. Extraiga el [bisel de la pantalla](#).
7. Extraiga el [panel de pantalla](#).
8. Extraiga las [bisagras de la pantalla](#).

Sobre esta tarea

En las imágenes a continuación, se indica la ubicación del módulo de la cámara y se proporciona una representación visual del procedimiento de extracción.

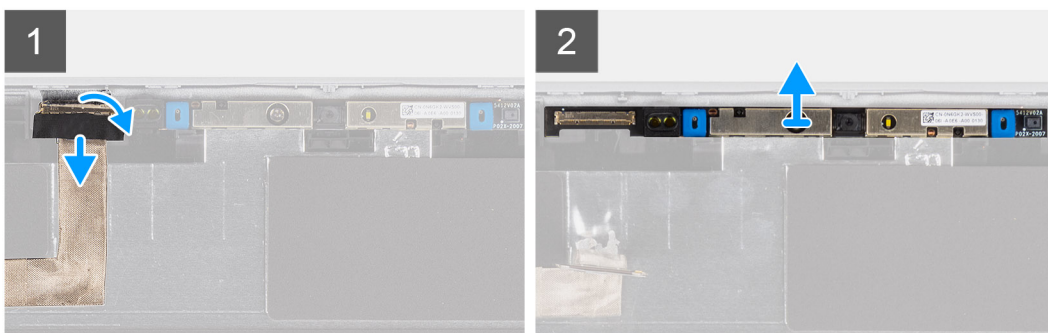
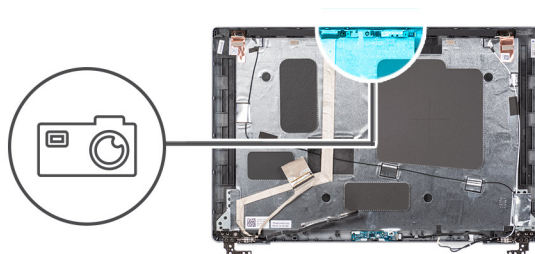

Pasos

1. Despegue la cinta que asegura el cable de la cámara.

NOTA: Un despegue abrupto también puede extraer el obturador de la cámara del bisel de pantalla y dañar el obturador de la cámara.

2. Levante el pestillo y desconecte el cable de la cámara del conector en el módulo de la cámara.
3. Levante con cuidado el módulo de la cámara, comenzando por el punto de palanca en el borde inferior del módulo de la cámara.
4. Levante con cuidado el módulo de la cámara de la cubierta posterior de la pantalla.

Instalación de la cámara

Requisitos previos

Si va a reemplazar un componente, quite el componente existente antes de realizar el procedimiento de instalación.

Sobre esta tarea

En la imagen a continuación, se indica la ubicación de la cámara y se proporciona una representación visual del procedimiento de instalación.

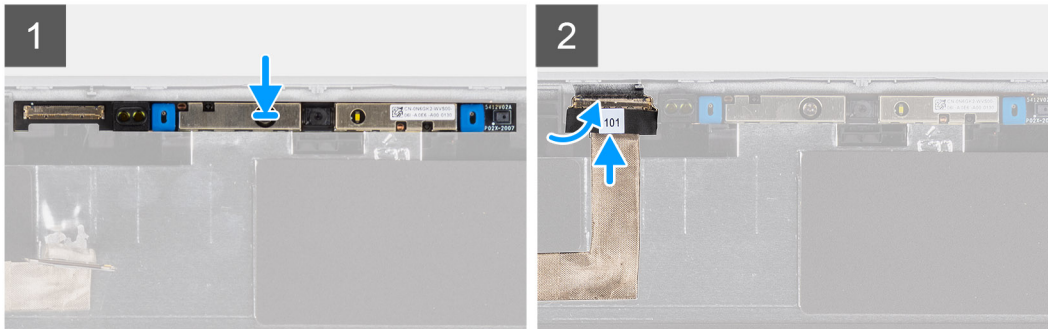
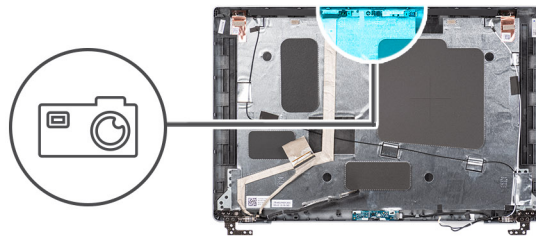

Pasos

1. Alinee y coloque el módulo de la cámara en la ranura de la cubierta posterior de la pantalla.
2. Conecte el cable de la cámara al conector al módulo de la cámara.
3. Adhiera la cinta para asegurar el cable de la cámara en su lugar.

Siguientes pasos

1. Instale la [bisagra de la pantalla](#).
2. Instale el [panel de pantalla](#).
3. Instale el [bisel de la pantalla](#).
4. Instale el [ensamblaje de la pantalla](#).
5. Instale la [cubierta de la base](#).
6. Instale la [tarjeta microSD](#).
7. Instale la [tarjeta SIM](#).
8. Siga el procedimiento que se describe en [Después de manipular el interior de la computadora](#).

Cable de pantalla/eDP

Extracción del cable eDP

Requisitos previos

1. Siga el procedimiento que se describe en [Antes de manipular el interior de la computadora](#).
2. Quite la [tarjeta SIM](#).
3. Quite la [tarjeta microSD](#).
4. Extraiga la [cubierta de la base](#).
5. Extraiga la [tarjeta WLAN](#).
6. Quite la [tarjeta WWAN](#).
7. Extraiga el [ensamblaje de la pantalla](#).
8. Extraiga el [bisel de la pantalla](#).
9. Extraiga el [panel de pantalla](#).

Sobre esta tarea

En la imagen a continuación, se indica la ubicación del cable de eDP y se proporciona una representación visual del procedimiento de extracción.

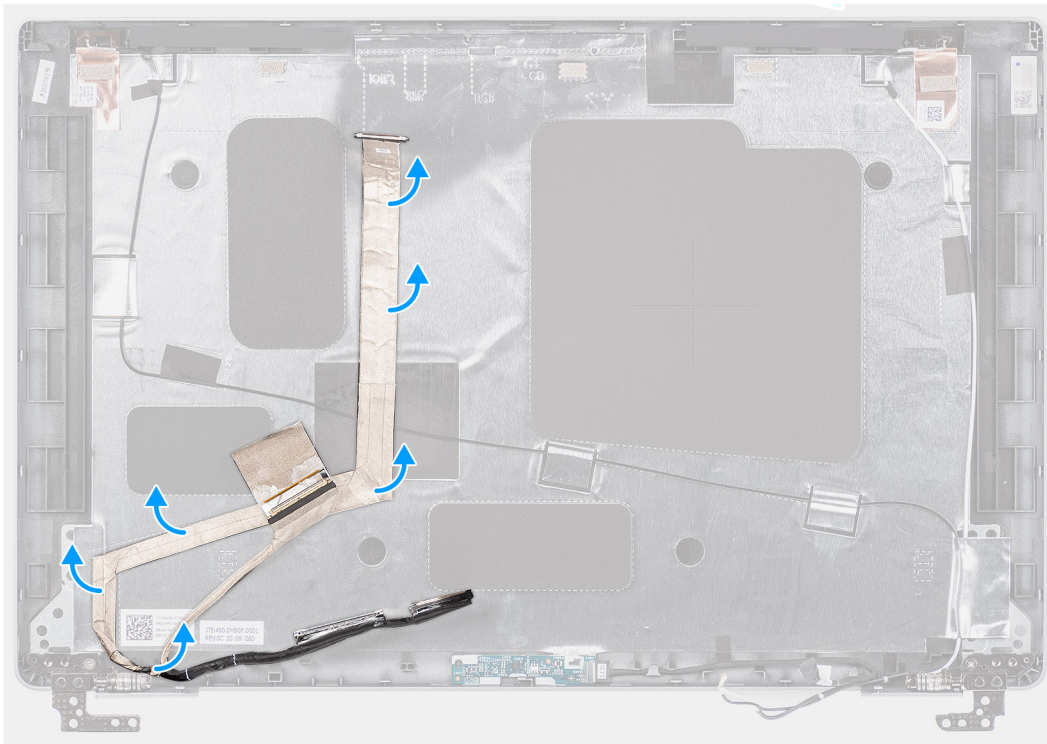
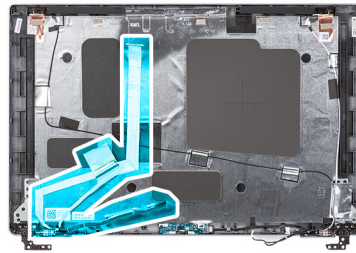

Pasos

1. Desconecte el cable de pantalla/eDP del conector en el módulo de la cámara/del micrófono.
2. Despegue la cinta conductora y quite el cable de pantalla/eDP para liberarlo del adhesivo, y levante el cable de pantalla/eDP de la cubierta posterior de la pantalla.

Instalación del cable eDP

Requisitos previos

Si va a reemplazar un componente, quite el componente existente antes de realizar el procedimiento de instalación.

Sobre esta tarea

En la imagen a continuación, se indica la ubicación del cable eDP y se proporciona una representación visual del procedimiento de instalación.

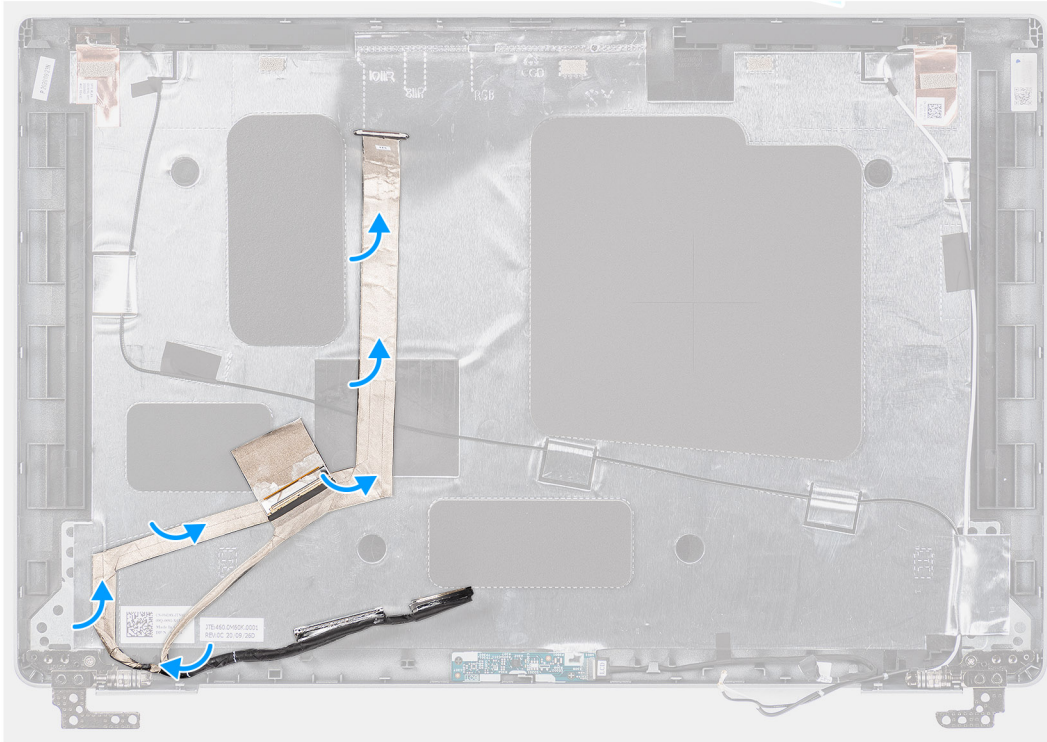
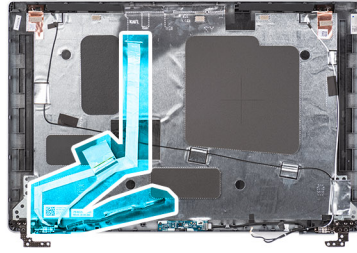

Pasos

1. Conecte el cable de pantalla/eDP al conector en la cámara.
2. Adhiera el cable de pantalla/eDP a la cubierta posterior de la pantalla.
3. Adhiera la cinta conductora y pase el cable de pantalla/eDP hasta la cubierta posterior de la pantalla.

Siguientes pasos

1. Instale el [panel de pantalla](#)
2. Instale el [bisel de la pantalla](#).
3. Instale el [ensamblaje de la pantalla](#).
4. Instale la [tarjeta WWAN](#).
5. Instale la [tarjeta WLAN](#).
6. Instale la [cubierta de la base](#).
7. Instale la [tarjeta microSD](#).
8. Instale la [tarjeta SIM](#).
9. Siga el procedimiento que se describe en [Después de manipular el interior de la computadora](#).

Placa del sensor

Extracción de la placa del sensor

Requisitos previos

1. Siga el procedimiento que se describe en [Antes de manipular el interior de la computadora](#).
2. Quite la [tarjeta SIM](#).
3. Quite la [tarjeta microSD](#).
4. Extraiga la [cubierta de la base](#).
5. Extraiga la [tarjeta WLAN](#).
6. Quite la [tarjeta WWAN](#).
7. Extraiga el [ensamblaje de la pantalla](#).
8. Extraiga el [bisel de la pantalla](#).
9. Extraiga el [panel de pantalla](#).

Sobre esta tarea

NOTA: Este procedimiento solo corresponde a computadoras enviadas con placa del sensor.

En las imágenes a continuación, se indica la ubicación de la placa del sensor y se proporciona una representación visual del procedimiento de extracción.

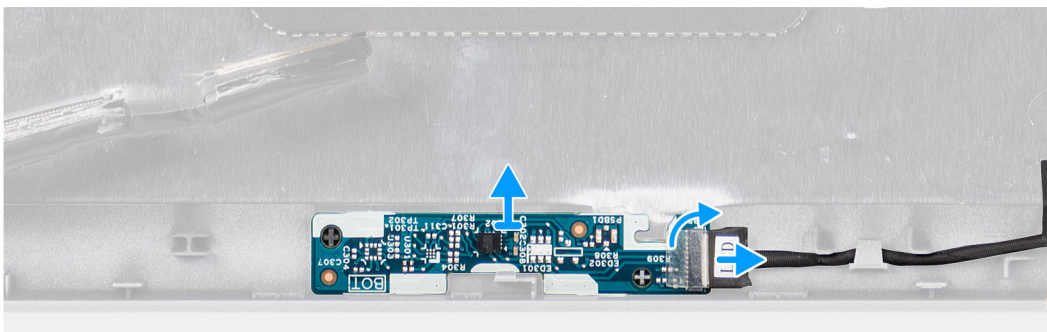
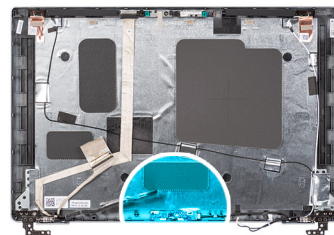

Pasos

1. Abra el pestillo y desconecte el cable de LED del conector en la placa del sensor.
2. Retire con cuidado la placa del sensor de la cubierta posterior de la pantalla.

Instalación de la placa del sensor

Sobre esta tarea

En las imágenes a continuación, se indica la ubicación de la placa del sensor y se proporciona una representación visual del procedimiento de extracción.

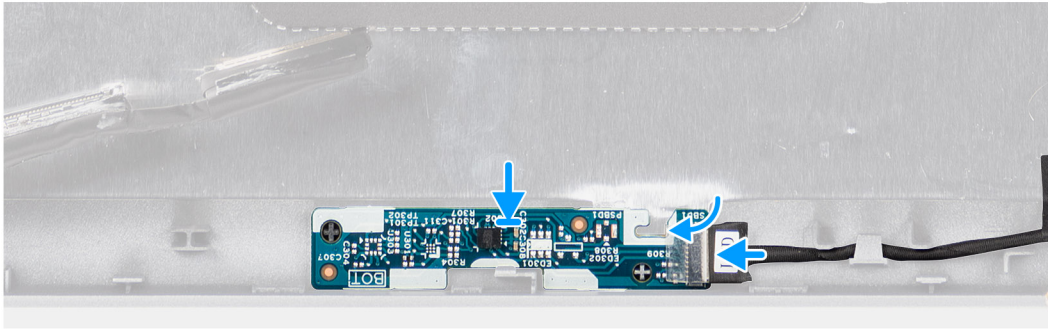
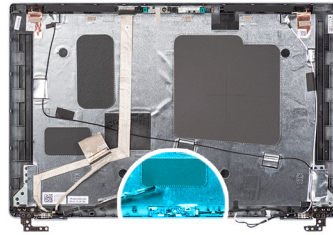

Pasos

1. Alinee y coloque la placa del sensor en la cubierta posterior de la pantalla.
2. Conecte el cable LED al conector en la tarjeta del sensor y cierre el pestillo.

Siguientes pasos

1. Instale el [panel de pantalla](#)
2. Instale el [bisel de la pantalla](#).
3. Instale el [ensamblaje de la pantalla](#).
4. Instale la [tarjeta WWAN](#).
5. Instale la [tarjeta WLAN](#).
6. Instale la [cubierta de la base](#).
7. Instale la [tarjeta microSD](#).
8. Instale la [tarjeta SIM](#).
9. Siga el procedimiento que se describe en [Después de manipular el interior de la computadora](#).

Bisagras de la pantalla

Extracción de las bisagras de la pantalla

Requisitos previos

1. Siga el procedimiento que se describe en [Antes de manipular el interior de la computadora](#).
2. Quite la [tarjeta SIM](#).
3. Quite la [tarjeta microSD](#).
4. Extraiga la [cubierta de la base](#).
5. Extraiga la [tarjeta WLAN](#).
6. Quite la [tarjeta WWAN](#).
7. Extraiga el [ensamblaje de la pantalla](#).
8. Extraiga el [bisel de la pantalla](#).
9. Extraiga el [panel de pantalla](#).

Sobre esta tarea

En las imágenes a continuación, se indica la ubicación de las bisagras de la pantalla y se proporciona una representación visual del procedimiento de extracción.



2x
M2.5x3.5

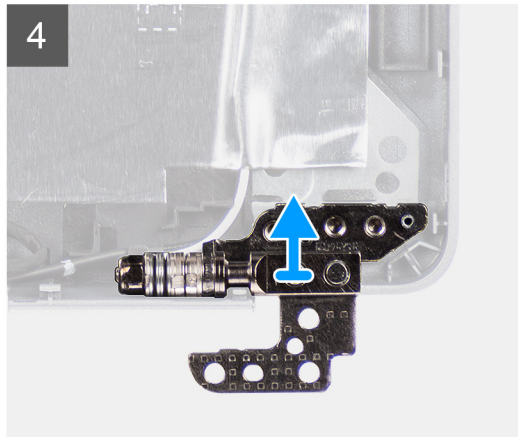
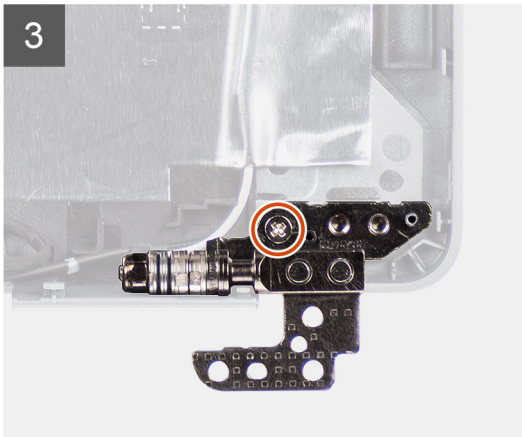
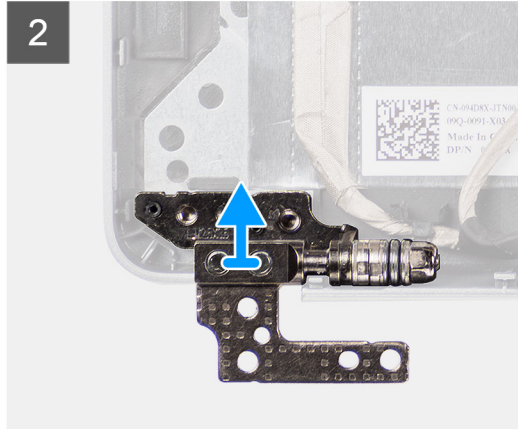
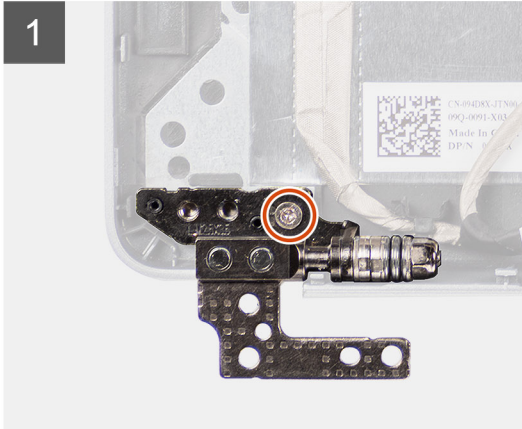
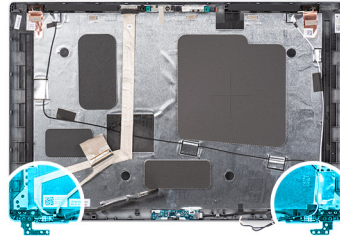

Pasos

1. Extraiga el tornillo (M2.5x3.5) que asegura la bisagra derecha a la cubierta posterior de la pantalla.
2. Levante la bisagra derecha para extraerla de la cubierta posterior de la pantalla.
3. Extraiga el tornillo (M2.5x3.5) que asegura la bisagra izquierda a la cubierta posterior de la pantalla.
4. Levante la bisagra izquierda para extraerla de la cubierta posterior de la pantalla.

Instalación de las bisagras de la pantalla

Requisitos previos

Si va a reemplazar un componente, quite el componente existente antes de realizar el procedimiento de instalación.

Sobre esta tarea

En las imágenes a continuación, se indica la ubicación de las bisagras de la pantalla y se proporciona una representación visual del procedimiento de instalación.



2x
M2.5x3.5

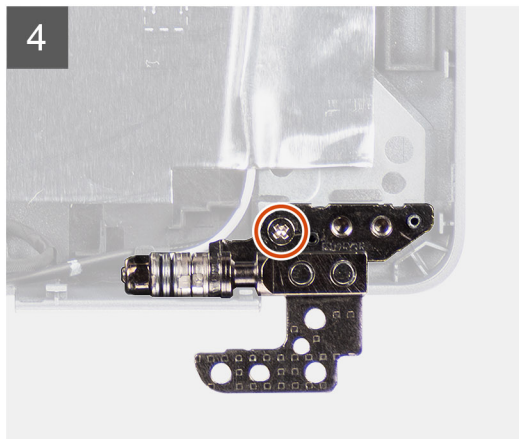
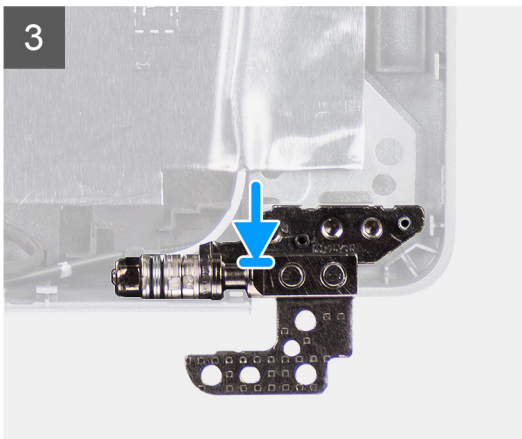
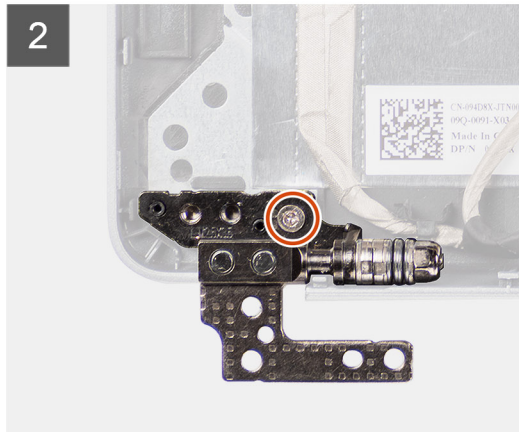
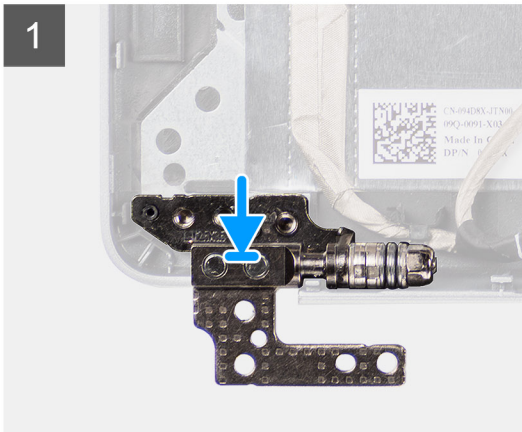
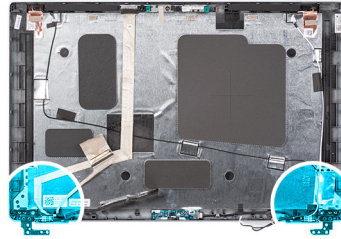

Pasos

1. Alinee el orificio para tornillo de la bisagra izquierda con el de la cubierta posterior de pantalla.
2. Vuelva a colocar el tornillo (M2.5x3.5) para fijar la bisagra izquierda a la cubierta posterior de pantalla.
3. Alinee el orificio para tornillo de la bisagra derecha con el de la cubierta posterior de pantalla.
4. Vuelva a colocar el tornillo (M2.5x3.5) para fijar la bisagra derecha a la cubierta posterior de pantalla.

Siguientes pasos

1. Instale el [panel de pantalla](#)
2. Instale el [bisel de la pantalla](#).
3. Instale el [ensamblaje de la pantalla](#).
4. Instale la [tarjeta WWAN](#).
5. Instale la [tarjeta WLAN](#).
6. Instale la [cubierta de la base](#).
7. Instale la [tarjeta microSD](#).
8. Instale la [tarjeta SIM](#).
9. Siga el procedimiento que se describe en [Después de manipular el interior de la computadora](#).

Cubierta posterior de la pantalla

Extracción de la cubierta posterior de la pantalla

Requisitos previos

1. Siga el procedimiento que se describe en [Antes de manipular el interior de la computadora](#).
2. Quite la [tarjeta SIM](#).
3. Quite la [tarjeta microSD](#).
4. Extraiga la [cubierta de la base](#).
5. Extraiga la [tarjeta WLAN](#).
6. Quite la [tarjeta WWAN](#).
7. Extraiga el [ensamblaje de la pantalla](#).
8. Extraiga el [bisel de la pantalla](#).
9. Extraiga el [panel de pantalla](#).
10. Extraiga el [módulo de la cámara/del micrófono](#).
11. Quite el [cable de pantalla/eDP](#).
12. Extraiga la [placa del sensor](#).
13. Extraiga las [bisagras de la pantalla](#).

Sobre esta tarea

En las imágenes a continuación, se indica la ubicación de la cubierta posterior de la pantalla y se proporciona una representación visual del procedimiento de extracción.

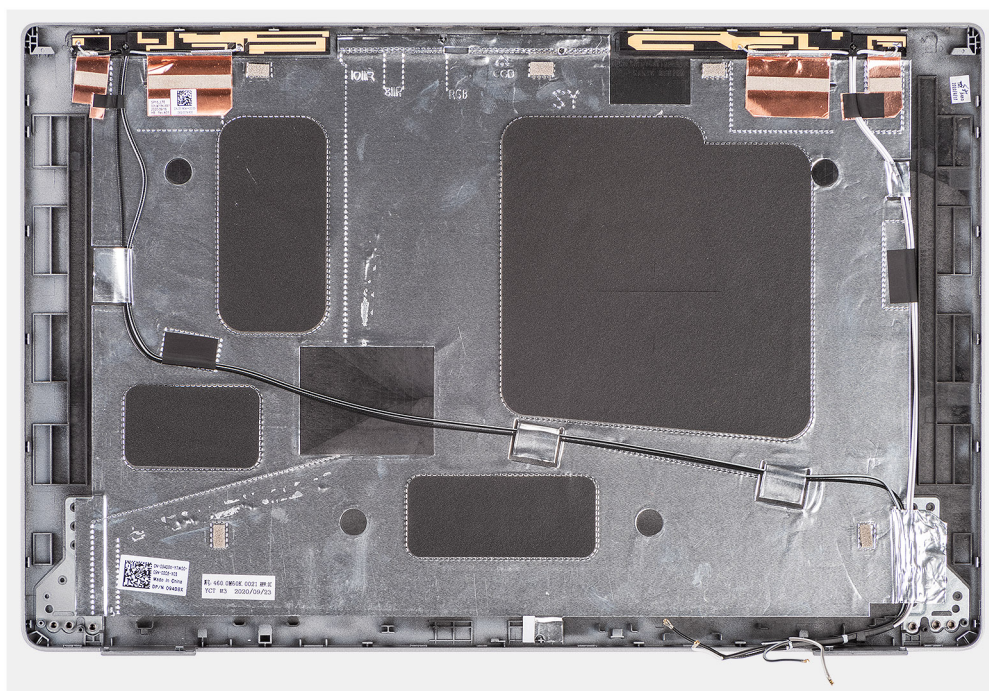

Pasos

Después de realizar los pasos de requisitos previos, nos queda la cubierta posterior de la pantalla.

Instalación de la cubierta posterior de la pantalla

Requisitos previos

Si va a reemplazar un componente, quite el componente existente antes de realizar el procedimiento de instalación.

Sobre esta tarea

En la imagen a continuación, se indica la ubicación de la cubierta posterior de la pantalla y se proporciona una representación visual del procedimiento de instalación.

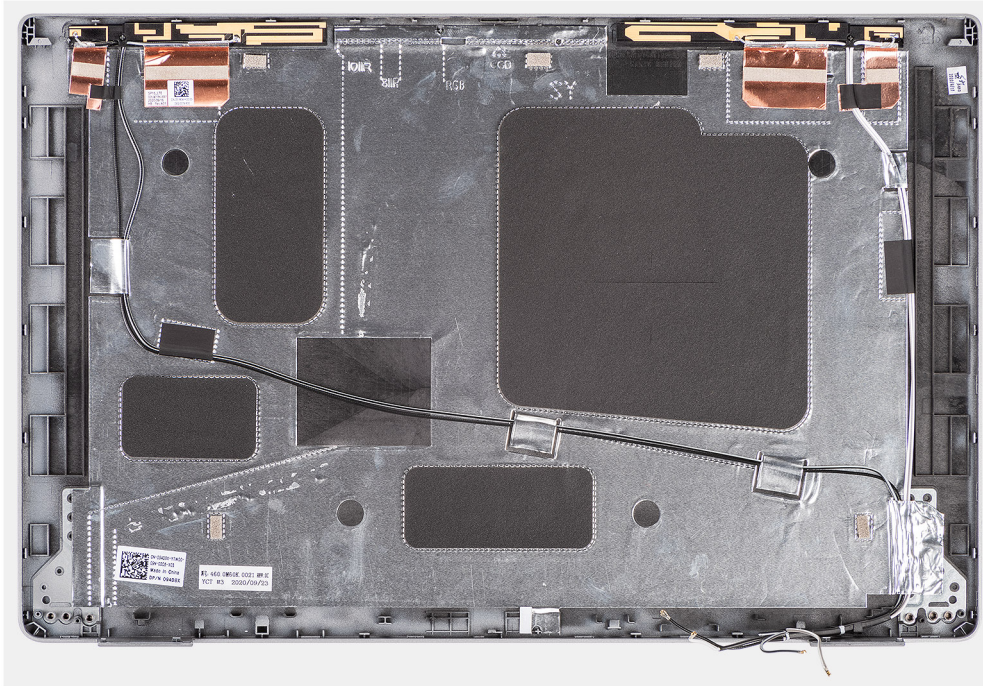

Pasos

Coloque la cubierta posterior de la pantalla sobre una superficie plana.

Siguientes pasos

1. Instale las [bisagras de la pantalla](#).
2. Instale la [placa del sensor](#).
3. Instale el [cable de pantalla/eDP](#).
4. Instale el [módulo de la cámara/del micrófono](#).
5. Instale el [panel de pantalla](#)
6. Instale el [bisel de la pantalla](#).
7. Instale el [ensamblaje de la pantalla](#).
8. Instale la [tarjeta WWAN](#).
9. Instale la [tarjeta WLAN](#).
10. Instale la [cubierta de la base](#).
11. Instale la [tarjeta microSD](#).
12. Instale la [tarjeta SIM](#).
13. Siga el procedimiento que se describe en [Después de manipular el interior de la computadora](#).

Ensamblaje del reposamanos

Extracción del ensamblaje del reposamanos

Requisitos previos

1. Siga el procedimiento que se describe en [Antes de manipular el interior de la computadora](#).
2. Quite la [tarjeta SIM](#).
3. Quite la [tarjeta microSD](#).
4. Extraiga la [cubierta de la base](#).

5. Extraiga el **módulo de memoria**.
6. Quite la **unidad de estado sólido 2280** o la **unidad de estado sólido 2230**.
7. Extraiga la **tarjeta WLAN**.
8. Quite la **tarjeta WWAN**.
9. Extraiga la **batería**.
10. Quite el disipador de calor **UMA** o **discreto** según la configuración del sistema.
11. Quite los **altavoces**.
12. Quite la **trama interna del ensamblaje**.
13. Extraiga la **tarjeta madre**.

NOTA:

La tarjeta madre se puede quitar con el disipador de calor conectado a fin de simplificar el procedimiento y conservar el vínculo térmico entre la tarjeta madre y el disipador de calor.

14. Extraiga la **placa del botón de encendido**.
15. Quite la **placa de LED**.
16. Quite el **lector de tarjetas inteligentes**.
17. Extraiga el **ensamblaje del teclado**.
18. Extraiga el **ensamblaje de la pantalla**.

Sobre esta tarea

En la imagen a continuación, se indica el ensamblaje del reposamanos y se proporciona una representación visual del procedimiento de extracción.

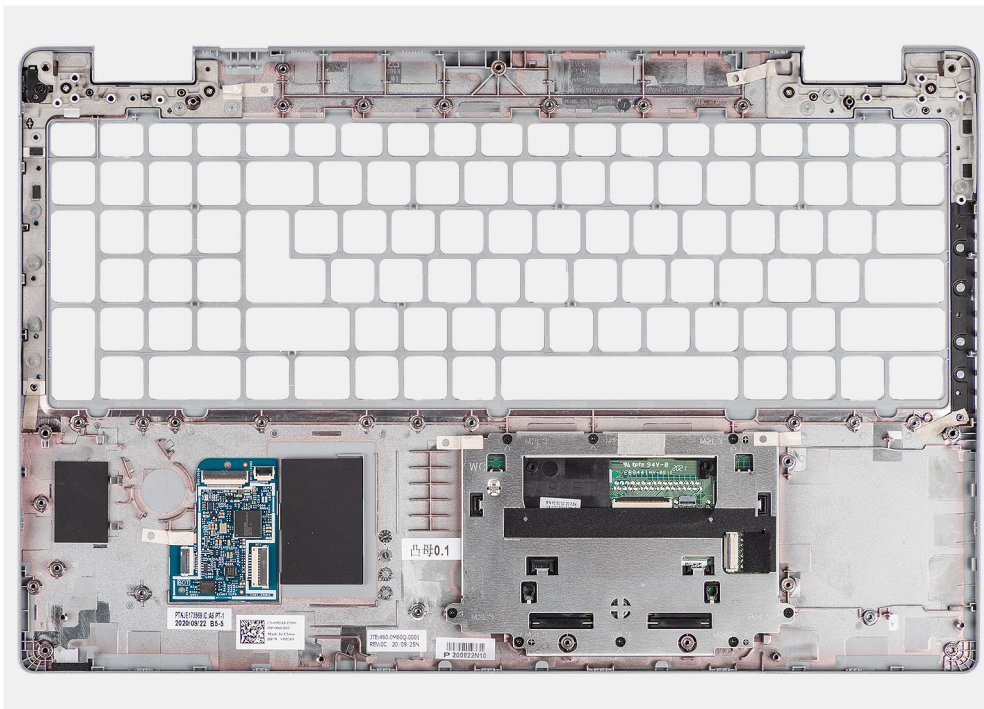

Pasos

Después de realizar los pasos de requisitos previos, nos queda el ensamblaje del reposamanos.

Instalación del ensamblaje del reposamanos

Requisitos previos

Si va a reemplazar un componente, quite el componente existente antes de realizar el procedimiento de instalación.

Sobre esta tarea

En la imagen a continuación, se indica el ensamblaje del reposamanos y se proporciona una representación visual del procedimiento de instalación.

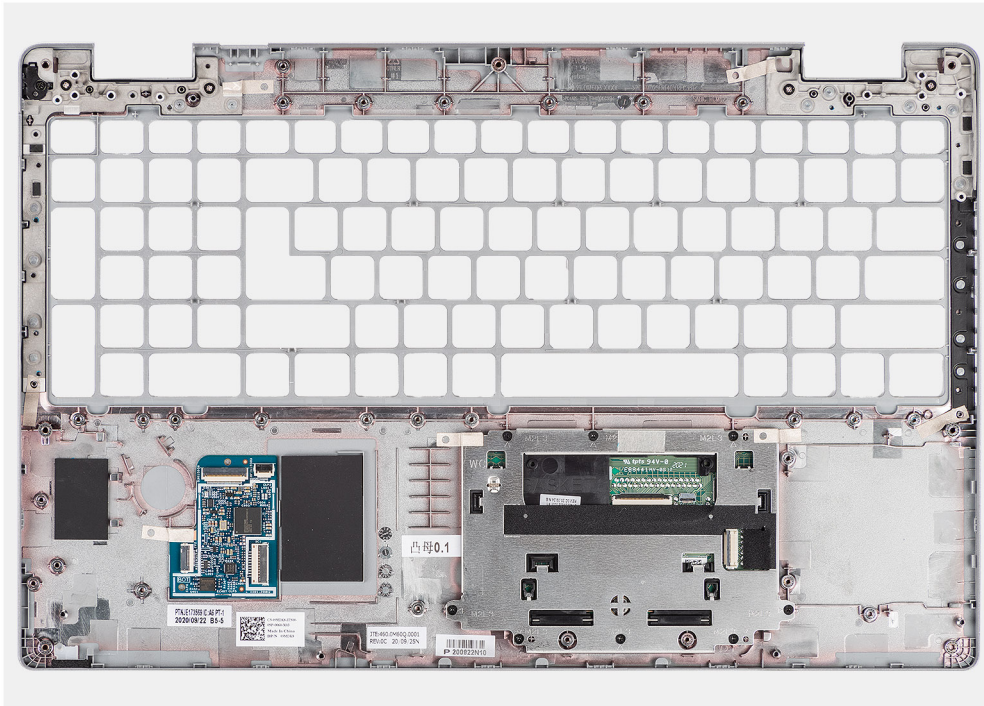

Pasos

1. Coloque el ensamblaje del reposamanos sobre una superficie plana.
2. Extraiga la tarjeta SIM ficticia de relleno para la configuración de LTE no WWAN.

Siguientes pasos

1. Instale el [ensamblaje de la pantalla](#).
2. Instale el [ensamblaje del teclado](#).
3. Instale el [lector de tarjetas inteligentes](#).
4. Instale la [placa de LED](#).
5. Instale la [placa del botón de encendido](#).
6. Coloque la [tarjeta madre](#).
7. Instale la [trama interna del ensamblaje](#).
8. Instale los [altavoces](#).
9. Instale el disipador de calor [UMA](#) o [discreto](#) según la configuración seleccionada.
10. Coloque la [batería](#).
11. Instale la [tarjeta WWAN](#).
12. Instale la [tarjeta WLAN](#).
13. Instale la [unidad de estado sólido 2280](#) o la [unidad de estado sólido 2230](#).
14. Instale el [módulo de memoria](#).
15. Instale la [cubierta de la base](#).
16. Instale la [tarjeta microSD](#).
17. Instale la [tarjeta SIM](#).
18. Siga el procedimiento que se describe en [Después de manipular el interior de la computadora](#).

Controladores y descargas



En este capítulo, se detallan los sistemas operativos compatibles junto con las instrucciones sobre cómo instalar los controladores.

Temas:

- [Descarga de los controladores de Windows](#)

Descarga de los controladores de Windows

Pasos

1. Encienda el equipo.
2. Vaya a www.dell.com/support.
3. Introduzca la etiqueta de servicio de su computadora y haga clic en **Submit (Enviar)**.
 **NOTA:** Si no tiene la etiqueta de servicio, utilice la función de detección automática o busque de forma manual el modelo de su equipo.
4. Haga clic en **Controladores y descargas**.
5. Haga clic en el botón **Detect Drivers (Detectar drivers)**.
6. Revise y acepte los Términos y condiciones para utilizar **SupportAssist** y, luego, haga clic en **Continue (Continuar)**.
7. Si es necesario, la computadora comenzará a descargar e instalar **SupportAssist**.
 **NOTA:** Revise las instrucciones en pantalla para conocer las indicaciones específicas de su navegador.
8. Haga clic en **View Drivers for My System (Ver drivers para mi sistema)**.
9. Haga clic en **Descargar e instalar** para descargar e instalar todas las actualizaciones de controlador detectadas para su computadora.
10. Seleccione la ubicación donde desea guardar los archivos.
11. Si se le solicita, apruebe las solicitudes de **Control de cuenta de usuario** para realizar cambios en el sistema.
12. La aplicación instalará todos los drivers y las actualizaciones que se hayan identificado.
 **NOTA:** No todos los archivos se pueden instalar automáticamente. Revise el resumen de la instalación para identificar si es necesario instalar componentes manualmente.
13. Para descargar e instalar componentes manualmente, haga clic en **Category (Categoría)**.
14. En la lista desplegable, seleccione el controlador deseado.
15. Haga clic en **Descargar** para descargar el controlador de su computadora.
16. Después de finalizar la descarga, vaya a la carpeta donde guardó el archivo del controlador.
17. Haga doble clic en el icono del archivo del controlador y siga las instrucciones que aparecen en pantalla para instalar el controlador.

System Setup (Configuración del sistema)

PRECAUCIÓN: A menos que sea un usuario experto, no cambie la configuración en el programa de configuración del BIOS. Algunos cambios pueden provocar que el equipo no funcione correctamente.

NOTA: Antes de modificar el programa de configuración del BIOS, se recomienda anotar la información de la pantalla del programa de configuración del BIOS para que sirva de referencia posteriormente.

Utilice el programa de configuración del BIOS para los siguientes fines:

- Obtenga información sobre el hardware instalado en la computadora, por ejemplo, la cantidad de RAM y el tamaño de la unidad de disco duro.
- Cambiar la información de configuración del sistema.
- Establecer o cambiar una opción seleccionable por el usuario, como la contraseña de usuario, el tipo de disco duro instalado, activar o desactivar dispositivos básicos.

Temas:

- [Descripción general de BIOS](#)
- [Acceso al programa de configuración del BIOS](#)
- [Teclas de navegación](#)
- [Menú de arranque por única vez](#)
- [Secuencia de arranque](#)
- [Opciones de configuración del sistema](#)
- [Actualización de BIOS](#)
- [Contraseña del sistema y de configuración](#)
- [Borrado de las contraseñas del sistema y del BIOS \(configuración del sistema\)](#)

Descripción general de BIOS

El BIOS administra el flujo de datos entre el sistema operativo del equipo y los dispositivos conectados, como por ejemplo, disco duro, adaptador de video, teclado, mouse e impresora.

Acceso al programa de configuración del BIOS

Sobre esta tarea

Encienda (o reinicie) la computadora y presione F2 inmediatamente.

Teclas de navegación

NOTA: Para la mayoría de las opciones de configuración del sistema, se registran los cambios efectuados, pero no se aplican hasta que se reinicia el sistema.

Flecha hacia arriba	Se desplaza al campo anterior.
Flecha hacia abajo	Se desplaza al campo siguiente.
Intro	Permite introducir un valor en el campo seleccionado, si se puede, o seguir el vínculo del campo.
Barra espaciadora	Amplía o contrae una lista desplegable, si procede.
Lengüeta	Se desplaza a la siguiente área de enfoque.

Esc Se desplaza a la página anterior hasta que vea la pantalla principal. Presionar Esc en la pantalla principal muestra un mensaje de confirmación donde se le solicita que guarde los cambios y reinicie el sistema.

Menú de arranque por única vez

Para ingresar al **Menú de arranque por única vez**, encienda la computadora y presione F12 inmediatamente.

 **NOTA:** Se recomienda apagar la computadora, si está encendida.

El menú de arranque de una vez muestra los dispositivos desde los que puede arrancar, incluida la opción de diagnóstico. Las opciones del menú de arranque son las siguientes:

- Unidad extraíble (si está disponible)
- Unidad STXXXX (si está disponible)

 **NOTA:** XXX denota el número de la unidad SATA.

- Unidad óptica (si está disponible)
- Unidad de disco duro SATA (si está disponible)
- Diagnóstico

La pantalla de secuencia de arranque también muestra la opción de acceso a la pantalla de la configuración del sistema.

Secuencia de arranque

La secuencia de arranque le permite omitir el orden de dispositivos de arranque definido en la configuración del sistema e iniciar directamente a un dispositivo específico (por ejemplo, la unidad óptica o la unidad de disco duro). Durante la prueba de encendido automática (POST), cuando aparece el logotipo de Dell, puede hacer lo siguiente:

- Acceder al programa de configuración del sistema al presionar la tecla F2
- Presionar la tecla F12 para activar el menú de arranque por única vez

El menú de arranque de una vez muestra los dispositivos desde los que puede arrancar, incluida la opción de diagnóstico. Las opciones del menú de arranque son las siguientes:

- Windows Boot Manager (Administrador de inicio de Windows)
- Arranque de HTTPs de UEFI
- UEFI RST Micron 2300 NVMe de 512 GB 20502C1A4567
- NIC A BORDO (IPV4)
- NIC A BORDO (IPV6)

La pantalla de secuencia de arranque también muestra la opción de acceso a la pantalla de configuración del sistema.

Opciones de configuración del sistema

 **NOTA:** Los elementos listados en esta sección aparecerán o no según el equipo y los dispositivos instalados en este.

Tabla 4. Opciones de configuración del sistema - Menú de información del sistema

Descripción general	
Precision 3560	
BIOS Version	Muestra el número de versión del BIOS.
Service Tag	Muestra la etiqueta de servicio del equipo.
Asset Tag	Muestra la etiqueta de activo del equipo.
Manufacture Date	Muestra la fecha de fabricación del equipo.
Ownership Date	Muestra la fecha de adquisición del equipo.
Express Service Code	Muestra el código de servicio rápido del equipo.

Tabla 4. Opciones de configuración del sistema - Menú de información del sistema (continuación)

Descripción general	
Ownership Tag	Muestra la etiqueta de propiedad del equipo.
Actualización de firmware con firma	Muestra si la actualización de firmware con firma está habilitada en la computadora.
Battery Information	
Principal	Muestra que la batería es la principal.
Nivel de batería	Muestra el nivel de carga de la batería de la computadora.
Estado de la batería	Muestra el estado de la batería de la computadora.
Condición	Muestra el estado de la batería de la computadora.
Adaptador de CA	Muestra si hay un adaptador de CA conectado.
Tipo de duración de batería	Muestra el tipo de duración de batería de la computadora.
Información del procesador	
Processor Type	Muestra el tipo de procesador.
Maximum Clock Speed	Muestra la velocidad de reloj del procesador máxima.
Minimum Clock Speed	Muestra la velocidad de reloj del procesador mínima.
Current Clock Speed	Muestra la velocidad de reloj del procesador actual.
Core Count	Muestra la cantidad de núcleos del procesador.
Processor ID	Muestra el código de identificación del procesador.
Processor L2 Cache	Muestra el tamaño de la memoria caché L2 del procesador.
Processor L3 Cache	Muestra el tamaño de la memoria caché L3 del procesador.
Versión de microcódigo	Muestra la versión de microcódigo.
Capacidad para Intel Hyper-Threading	Muestra si el procesador tiene capacidad para Hyper-Threading (HT).
64-Bit Technology	Muestra si se utiliza la tecnología de 64 bits.
Información de la memoria	
Memory Installed	Muestra el tamaño total de la memoria del equipo instalada.
Memory Available	Muestra el tamaño total de la memoria del equipo disponible.
Memory Speed	Muestra la velocidad de la memoria.
Memory Channel Mode	Muestra el modo de canal único o doble.
Memory Technology	Muestra la tecnología que se utiliza para la memoria.
DIMM_SLOT 1	Muestra el tamaño de la memoria DIMM 1.
DIMM_SLOT 2	Muestra el tamaño de la memoria DIMM 2.
Información del dispositivo	
Panel Type	Muestra el tipo de panel del equipo.
Video Controller	Muestra el tipo del controlador de video del equipo.
Video Memory	Muestra la información de la memoria de video del equipo.
Wi-Fi Device	Muestra la información del dispositivo inalámbrico del equipo.
Native Resolution	Muestra la resolución nativa del equipo.
Video BIOS Version	Muestra la versión del BIOS de video del equipo.
Audio Controller	Muestra la información del controlador de audio del equipo.
Bluetooth Device	Muestra la información del dispositivo Bluetooth de la computadora.
LOM MAC Address	Muestra la dirección MAC de la LAN en placa base (LAN On Motherboard, LOM).

Tabla 4. Opciones de configuración del sistema - Menú de información del sistema (continuación)

Descripción general	
Dirección MAC de paso	Muestra la dirección MAC de paso de la computadora.
Cellular Device	Muestra la información del SSD PCIe M.2 de la computadora.
dGPU Video Controller	Muestra la información de la tarjeta de gráficos discretos en la computadora.

Tabla 5. Opciones de configuración del sistema: menú de configuración de inicio

Configuración de arranque	
Boot Sequence	
Boot Mode (Modo de inicio)	Muestra el modo de inicio
Boot Sequence	Muestra la secuencia de inicio.
Secure Digital (SD) Card Boot	Activa o desactiva el inicio de solo lectura de la tarjeta SD. La opción Arranque de tarjeta Secure Digital (SD) está desactivada de manera predeterminada.
Inicio seguro	
Habilitar inicio seguro	Activa o desactiva la función de inicio seguro. La opción está desactivada de manera predeterminada.
Secure Boot Mode	Activa o desactiva el cambio de las opciones del modo de inicio seguro. La opción Modo implementado está activada de manera predeterminada.
Expert Key Management	
Enable Custom Mode	Activa o desactiva el modo personalizado. La opción Modo personalizado está deshabilitada de manera predeterminada.
Custom Mode Key Management	Permite seleccionar valores personalizados para la administración de claves experta.

Tabla 6. Opciones de configuración del sistema: menú de dispositivos integrados

Integrated Devices (Dispositivos integrados)	
Fecha/Hora	Muestra la fecha actual en el formato MM/DD/AAAA y la hora actual en el formato HH:MM:SS a. m./p. m.
Cámara	Activa o desactiva la cámara. La opción Activar cámara está seleccionada de manera predeterminada.
Audio	Activar audio Activa o desactiva el controlador de audio integrado. Configuración predeterminada: todas las opciones están activadas.
USB/Thunderbolt Configuration	<ul style="list-style-type: none"> Activa o desactiva el inicio desde dispositivos de almacenamiento masivo USB conectados a puertos USB externos. La opción Activar puertos USB externos está habilitada de manera predeterminada. Activa o desactiva el inicio desde dispositivos de almacenamiento masivo USB, como unidades de disco duro externas, unidades ópticas y unidades USB. La opción Activar soporte de arranque de USB está activada de manera predeterminada.
Habilitar soporte para la tecnología Thunderbolt	Habilitar o deshabilitar los puertos y adaptadores asociados. La opción Activar soporte para la tecnología Thunderbolt está seleccionada de manera predeterminada.

Tabla 6. Opciones de configuración del sistema: menú de dispositivos integrados (continuación)

Integrated Devices (Dispositivos integrados)	
Activar compatibilidad de inicio Thunderbolt	<p>Habilite o deshabilite que el dispositivo periférico adaptador Thunderbolt y los dispositivos USB conectados al adaptador Thunderbolt se utilicen antes del arranque del BIOS.</p> <p>La opción Activar soporte de arranque Thunderbolt está deshabilitada de manera predeterminada.</p>
Habilitar los módulos previos al arranque de Thunderbolt (y PCIe detrás de TBT)	<p>Habilite o deshabilite los dispositivos de PCIe que se conectan a través de un adaptador Thunderbolt para ejecutar la opción ROM UEFI de los dispositivos de PCIe (si están presentes) durante el antes del arranque.</p> <p>De manera predeterminada, la opción Activar Thunderbolt (y PCIe detrás de TBT) está desactivada.</p>
Desactivar el túnel de PCIE USB4	<p>Deshabilite la opción de túnel PCIE de USB4.</p> <p>La opción está desactivada de manera predeterminada.</p>
Video/alimentación solo en puertos Type-C	<p>Habilite o deshabilite la funcionalidad del puerto Type-C para video o solo alimentación.</p> <p>De manera predeterminada, la opción Video/alimentación solo en puertos Type-C está desactivada.</p>
Reemplazo de la estación de acoplamiento de tipo C	<p>Permite utilizar la estación de acoplamiento Dell Dock conectada Type-C para proporcionar un flujo de datos con puertos de USB externos deshabilitados. Cuando el reemplazo de la estación de acoplamiento de tipo C está habilitado, se activa el submenú video/audio/LAN.</p> <p>La opción Reemplazo de la estación de acoplamiento de tipo C está habilitada de manera predeterminada.</p>
Vídeo	<p>Activa o desactiva el uso de video en los puertos externos de la estación de acoplamiento Dell Dock.</p> <p>La opción Vídeo está deshabilitada de manera predeterminada.</p>
Audio	<p>Habilitar o deshabilitar el uso de audio en los puertos externos de la estación de acoplamiento Dell Dock.</p> <p>La opción Audio está activada de manera predeterminada.</p>
LAN	<p>Habilitar o deshabilitar el uso de LAN en los puertos externos de la estación de acoplamiento Dell Dock.</p> <p>La opción LAN está habilitada de manera predeterminada.</p>
Miscellaneous Devices	<p>Habilitar o deshabilitar el lector de huellas digitales.</p> <p>La opción Habilitar el lector de huellas digitales está habilitada de manera predeterminada.</p>
Unobtrusive Mode	<p>Activar Modo No intrusivo</p> <p>Habilitar o deshabilitar todas las luces y los sonidos del equipo.</p> <p>La opción Activar modo no intrusivo está deshabilitada de manera predeterminada.</p>

Tabla 7. Opciones de configuración del sistema: menú de almacenamiento

Almacenamiento	
SMART Reporting	<p>Enable SMART Reporting (Activar informe SMART)</p> <p>Habilitar o deshabilitar la tecnología de informes de análisis de autosupervisión (SMART) durante el inicio del sistema.</p> <p>La opción Habilitar informes SMART está desactivada de manera predeterminada.</p>
Información de la unidad	

Tabla 7. Opciones de configuración del sistema: menú de almacenamiento (continuación)

Almacenamiento	
SATA-1	
Tipo	Muestra la información de tipo SATA-1 de la computadora.
Dispositivo	Muestra la información del dispositivo SATA-1 del equipo.
M.2 PCIe SSD-1	
Tipo	Muestra la información de tipo SSD-1 PCIe M.2 de la computadora.
Dispositivo	Muestra la información del dispositivo SSD-1 PCIe M.2 de la computadora.
M.2 PCIe SSD-2	
Tipo	Muestra la información de tipo SSD-2 PCIe M.2 de la computadora.
Dispositivo	Muestra la información del dispositivo SSD-2 PCIe M.2 de la computadora.
Habilitar tarjeta de medios	
Tarjeta Secure Digital (SD)	Activa o desactiva la tarjeta SD. La opción Tarjeta Secure Digital (SD) está habilitada de manera predeterminada.
Modo de solo lectura de tarjeta Secure Digital (SD)	Activa o desactiva el modo de solo lectura de la tarjeta SD. La opción Modo de solo lectura de la tarjeta Secure Digital (SD) está desactivada de manera predeterminada.

Tabla 8. Opciones de configuración del sistema: menú de pantalla

Pantalla	
Brillo de la pantalla	
Brillo con energía de la batería	Permite establecer el brillo de la pantalla cuando la computadora funciona con batería.
Brillo con alimentación de CA	Permite establecer el brillo de la pantalla cuando la computadora funciona con alimentación de CA.
Touchscreen	Habilitar para activar la pantalla táctil en el sistema operativo
Full Screen Logo (Logotipo de la pantalla completa)	Activa o desactiva el logotipo de pantalla completa. La opción está desactivada de manera predeterminada.

Tabla 9. Opciones de configuración del sistema: menú de conexión

Conexión	
Configuración de la controladora de red	
Integrated NIC	Controla el controlador LAN integrado. La opción Activado con PXE está habilitada de manera predeterminada.
Enable UEFI Network Stack	Activa o desactiva la pila de red UEFI. Las opciones Habilitar pila de red de UEFI y Activado con PXE están activadas de manera predeterminada.
Activar dispositivo inalámbrico	
WWAN/GPS	Habilitar o deshabilitar el dispositivo interno de WWAN/GPS. De manera predeterminada, la opción está habilitada.
Modo de bus WWAN	Configure el tipo de interfaz de la tarjeta WAN inalámbrica (WWAN). La opción Modo de bus PCIe está habilitada de manera predeterminada.
WLAN	Activar o desactivar el dispositivo de WLAN interno. De manera predeterminada, la opción está habilitada.

Tabla 9. Opciones de configuración del sistema: menú de conexión (continuación)

Conexión	
Bluetooth	<p>Activar o desactivar el dispositivo Bluetooth interno.</p> <p>De manera predeterminada, la opción está habilitada.</p>
Tarjeta inteligente sin contacto/NFC	<p>Habilitar o deshabilitar el dispositivo de Tarjeta inteligente sin contacto/NFC interno</p> <p>De manera predeterminada, la opción está habilitada.</p>
Enable UEFI Network Stack	<p>Habilitar o deshabilitar la pila de red UEFI y controlar la controladora de LAN integrada.</p> <p>La opción Pila de red UEFI está habilitada de manera predeterminada.</p>
Wireless Radio Control	
Controlar radio WLAN	<p>Permite detectar la conexión de la computadora a una red cableada y, posteriormente, deshabilitar las radios inalámbricas seleccionadas (WLAN).</p> <p>La opción está desactivada de manera predeterminada.</p>
Controlar radio WWAN	<p>Permite detectar la conexión de la computadora a una red cableada y, posteriormente, deshabilitar las radios inalámbricas seleccionadas (WWAN).</p> <p>La opción está desactivada de manera predeterminada.</p>
Función de inicio HTTPs	
Inicio HTTPs	<p>Activar o desactivar la función de inicio HTTPs.</p> <p>La opción Inicio HTTPs está habilitada de manera predeterminada.</p>
Modo de inicio HTTPs	<p>Con el modo automático, el inicio HTTPs extrae la dirección URL de inicio del DHCP. Con el modo manual, el inicio HTTPs lee la dirección URL de inicio de los datos proporcionados por el usuario.</p> <p>La opción Modo automático está habilitada de manera predeterminada.</p>

Tabla 10. Opciones de configuración del sistema: menú de alimentación

Alimentación	
Configuración de la batería	<p>Permite que la computadora funcione con la batería durante las horas de uso pico de alimentación. Utilice la tabla Inicio de carga personalizada y Detención de carga personalizada para evitar el uso de la alimentación de CA entre determinados momentos de cada día.</p> <p>La opción Adaptativo está habilitada de manera predeterminada.</p>
Configuración avanzada	
Habilitar la configuración de carga de batería avanzada	<p>Habilitar o deshabilitar la configuración avanzada de carga de la batería.</p> <p>La opción Habilitar la configuración de carga de batería avanzada está deshabilitada de manera predeterminada.</p>
Cambio máximo	<p>Permite que la computadora funcione con la batería durante las horas de uso pico de alimentación.</p> <p>La opción Activar cambio pico está habilitada de manera predeterminada.</p>
Enable Peak Shift (Activar turno de horas pico)	
USB PowerShare	
Enable USB PowerShare (Activar USB PowerShare)	<p>Habilitar o deshabilitar USB PowerShare.</p> <p>La opción Habilitar USB PowerShare está deshabilitada de manera predeterminada.</p>

Tabla 10. Opciones de configuración del sistema: menú de alimentación (continuación)

Alimentación	
Administración térmica	Permite la administración de temperatura del procesador y del ventilador de enfriamiento para ajustar el rendimiento, el ruido y la temperatura de la computadora. La opción Optimizado está habilitada de manera predeterminada.
USB Wake Support	Permite conectar una estación de acoplamiento USB-C de Dell para sacar la computadora del modo en espera. De manera predeterminada, la opción Activar con la estación de acoplamiento USB-C de Dell está activada.
Block Sleep	Esta opción le permite bloquear la entrada en modo inactivo (S3) en el sistema operativo. La opción Bloquear modo de reposo está deshabilitada de manera predeterminada.
Lid Switch	Activa o desactiva el switch de tapa. La opción Switch de tapa está habilitada de manera predeterminada.
Tecnología Intel Speed Shift	Habilitar o deshabilitar el soporte de la tecnología Intel Speed Shift. La opción Tecnología Intel Speed Shift está habilitada de manera predeterminada.

Tabla 11. Opciones de configuración del sistema - Menú de seguridad

Seguridad	
TPM 2.0 Security	
TPM 2.0 Security encendido	Activa o desactiva las opciones de seguridad del TPM 2.0. La opción TPM 2.0 Security encendido está habilitada de manera predeterminada.
Activar certificado	Permite controlar si la jerarquía de respaldo del módulo de plataforma segura (TPM) está disponible para el sistema operativo. La opción Activar certificado está habilitada de manera predeterminada.
Activar almacenamiento de claves	Permite controlar si la jerarquía de almacenamiento del módulo de plataforma segura (TPM) está disponible para el sistema operativo. La opción Activar almacenamiento de claves está habilitada de manera predeterminada.
SHA-256	El BIOS y el TPM utilizarán el algoritmo hash SHA-256 para extender las mediciones en los PCR del TPM durante el inicio del BIOS. La opción SHA-256 está habilitada de manera predeterminada.
Clear (Desactivado)	Permite borrar la información del propietario de TPM y devuelve la TPM al estado predeterminado. La opción Borrar está deshabilitada de manera predeterminada.
Omisión PPI para borrar comandos	Permite controlar la interfaz de presencia física (PPI) del TPM. De manera predeterminada, la opción Omisión PPI para borrar comandos está deshabilitada.
Cifrado total de memoria Intel	
Cifrado total de memoria	Habilitar o deshabilitar que pueda proteger la memoria frente a ataques físicos, incluida la congelación con aerosol, el sondeo DDR para leer los ciclos, entre otros. La opción Cifrado total de memoria está deshabilitada de manera predeterminada.
Chassis intrusion (Intrusión en el chasis)	Controla la función de intrusión en el chasis.

Tabla 11. Opciones de configuración del sistema - Menú de seguridad (continuación)

Seguridad	
Mitigación de riesgos de SMM	<p>La opción Silencioso está habilitada de manera predeterminada.</p> <p>Habilita o deshabilita la mitigación de riesgos de SMM.</p> <p>De manera predeterminada, la opción está habilitada.</p>
Borrado de datos en el próximo inicio	
Comenzar el borrado de datos	<p>Habilitar o deshabilitar el borrado de datos en el próximo inicio.</p> <p>De manera predeterminada, la opción está habilitada.</p>
Absolute	<p>Habilitar, deshabilitar o deshabilitar permanentemente la interfaz del módulo del BIOS del servicio del módulo de persistencia absoluta opcional desde el software Absolute.</p> <p>De manera predeterminada, la opción está habilitada.</p>
Seguridad de ruta de inicio UEFI	<p>Controla si la computadora le solicitará al usuario ingresar la contraseña de administrador (si fue establecida) cuando inicie un dispositivo de ruta de inicio UEFI desde el menú de inicio F12.</p> <p>La opción Siempre, excepto HDD interno está activada de manera predeterminada.</p>

Tabla 12. Opciones de configuración del sistema: menú de contraseñas

Contraseñas	
Admin Password	Permite establecer, cambiar o eliminar la contraseña del administrador.
System Password	Permite establecer, cambiar o eliminar la contraseña de la computadora.
SSD0 NVMe	Permite definir, modificar o eliminar la contraseña de NVMe SSD0.
Password Configuration	
Letra mayúscula	<p>Refuerza la contraseña, que debe contener al menos una letra mayúscula.</p> <p>La opción está desactivada de manera predeterminada.</p>
Letra minúscula	<p>Refuerza la contraseña, que debe contener al menos una letra minúscula.</p> <p>La opción está desactivada de manera predeterminada.</p>
Número	<p>Refuerza la contraseña, que debe tener al menos un dígito.</p> <p>La opción está desactivada de manera predeterminada.</p>
Carácter especial	<p>Refuerza la contraseña, que debe contener al menos un carácter especial.</p> <p>La opción está desactivada de manera predeterminada.</p>
Mínimo de caracteres	Establece la cantidad mínima de caracteres permitidos para contraseñas.
Password Bypass	<p>Si está habilitada, siempre solicita las contraseñas del sistema y del disco duro interno cuando el sistema es encendido desde el estado apagado.</p> <p>La opción Desactivada está activada de manera predeterminada.</p>
Password Changes	
Habilitar cambios en contraseñas distintas a la de administrador	<p>Habilitar o deshabilitar que se cambie la contraseña de la unidad de disco duro y del sistema sin necesidad de una contraseña de administrador.</p> <p>De manera predeterminada, la opción está habilitada.</p>
Admin Setup Lockout	
Activar Bloqueo de configuración de administrador	<p>Permite que los administradores controlen cómo sus usuarios pueden acceder o no a la configuración del BIOS.</p> <p>La opción está desactivada de manera predeterminada.</p>

Tabla 12. Opciones de configuración del sistema: menú de contraseñas (continuación)

Contraseñas	
Bloqueo de contraseña maestra	
Habilitar bloqueo de contraseña maestra	Si está habilitada, esta opción deshabilita el soporte de contraseña maestra. La opción está desactivada de manera predeterminada.
Permitir reversión de PSID por usuarios que no son administradores	
Habilitar permitir reversión de PSID por usuarios que no son administradores	Controla el acceso a la reversión del ID de seguridad física (PSID) de los discos duros NVMe desde el indicador Dell Security Manager. La opción está desactivada de manera predeterminada.

Tabla 13. Opciones de configuración del sistema: menú de actualización y recuperación

Actualización y recuperación	
UEFI Capsule Firmware Updates	Activa o desactiva las actualizaciones del BIOS a través de los paquetes de actualización de la cápsula UEFI. De manera predeterminada, la opción está habilitada.
BIOS Recovery from Hard Drive	Permite al usuario realizar una recuperación de ciertas condiciones de BIOS dañado a partir de un archivo de recuperación en el disco duro principal del usuario o en una llave USB externa. De manera predeterminada, la opción está habilitada.
BIOS Downgrade Permitir degradación del BIOS	Habilitar o deshabilitar el bloqueo de sobrescritura del firmware del equipo a una revisión anterior. De manera predeterminada, la opción está habilitada.
SupportAssist OS Recovery	Habilitar o deshabilitar el flujo de inicio para la herramienta de recuperación del sistema operativo SupportAssist en caso de que se produzcan ciertos errores en la computadora. De manera predeterminada, la opción está habilitada.
BIOSConnect	Habilitar o deshabilitar la recuperación del SO a partir del servicio en la nube, si el sistema operativo principal no se inicia con un número de fallas igual o mayor que el valor especificado por el umbral de recuperación automática del SO, y el SO del servicio local no se inicia o no está instalado. De manera predeterminada, la opción está habilitada.
Umbral de recuperación de sistema operativo automático de Dell	Controla el flujo de inicio automático de la consola de resolución del sistema SupportAssist y la herramienta de recuperación de sistema operativo de Dell. De manera predeterminada, el valor del umbral es 2.

Tabla 14. Opciones de configuración del sistema: menú de administración de sistema

Administración de sistema	
Service Tag	Muestra la etiqueta de servicio de la computadora.
Asset Tag	Crea una etiqueta de activo del equipo.
Comportamiento de CA Activación al conectar a CA	Habilita o deshabilita la opción Activación al conectar a CA. La opción está desactivada de manera predeterminada.
Wake on LAN	

Tabla 14. Opciones de configuración del sistema: menú de administración de sistema (continuación)

Administración de sistema	
Wake on LAN	Habilitar o deshabilitar que la computadora se encienda mediante señales LAN especiales cuando recibe una señal de reactivación de WLAN. La opción Disabled (Desactivado) está seleccionada de manera predeterminada.
Hora de encendido automático	Permite establecer que el equipo se encienda automáticamente cada día o en una fecha y hora preseleccionadas. Esta opción puede configurarse solamente si se ha establecido el modo Encendido automático con Diario, Días de la semana o Días seleccionados. La opción está desactivada de manera predeterminada.
Funcionalidad de Intel AMT	Habilitar Intel Active Management Technology
Tecla de acceso rápido MEBx	Permite que el usuario use la tecla de acceso rápido Ctrl+P para acceder a MEBx
Aprovisionamiento de USB	Si esta opción está activada, Intel AMT se puede aprovisionar mediante el archivo de aprovisionamiento local, a través de un dispositivo de almacenamiento USB.

Tabla 15. Opciones de configuración del sistema: menú del teclado

Teclado	
Activar Bloq Num.	Habilitar o deshabilitar Bloq Núm. cuando se inicia la computadora. De manera predeterminada, la opción está habilitada.
Opciones de bloqueo de Fn	La opción de bloqueo de Fn está habilitada de manera predeterminada.
Keyboard Illumination	Permite cambiar los ajustes de iluminación del teclado. La opción Brillo está habilitada de manera predeterminada.
Keyboard Backlight Timeout on AC	Configura el valor de tiempo de espera agotado de la iluminación del teclado cuando hay un adaptador de CA conectado a la computadora. La opción 10 segundos está habilitada de manera predeterminada.
Keyboard Backlight Timeout on Battery	Definir el valor de tiempo de espera agotado para la iluminación del teclado cuando el sistema funciona solo con la batería. La opción 10 segundos está habilitada de manera predeterminada.
Acceso rápido a la configuración del dispositivo	Administra si se puede acceder a las pantallas de configuración de dispositivos a través de las teclas de acceso rápido durante el inicio de la computadora. De manera predeterminada, la opción está habilitada.

Tabla 16. Opciones de configuración del sistema: menú de comportamiento previo al inicio

Comportamiento previo al inicio	
Adapter Warnings	
Activar avisos de adaptador	Habilitar o deshabilitar los mensajes de advertencia durante el inicio cuando se detectan adaptadores con menor capacidad de alimentación. De manera predeterminada, la opción está habilitada.
Advertencia y errores	Habilita o deshabilita la acción que se debe realizar cuando se detecta un error o una advertencia. La opción Solicitud ante advertencias y errores está activada de manera predeterminada.
Fastboot	Permite establecer la velocidad del proceso de inicio. La opción Mínimo está habilitada de manera predeterminada.
Ampliar tiempo de la POST del BIOS	Establecer el tiempo del BIOS durante el POST.

Tabla 16. Opciones de configuración del sistema: menú de comportamiento previo al inicio (continuación)

Comportamiento previo al inicio	
Dirección MAC de paso	<p>La opción 0 segundos está habilitada de manera predeterminada.</p> <p>Reemplaza la dirección MAC de NIC externa con la dirección MAC seleccionada de la computadora.</p> <p>La opción Dirección única de MAC del sistema está habilitada de manera predeterminada.</p>

Tabla 17. Opciones de configuración del sistema - Menú de rendimiento

Rendimiento	
Multi Core Support	
Núcleos activos	<p>Permite cambiar el número de núcleos de CPU disponible para el sistema operativo.</p> <p>De manera predeterminada, la opción Todos los núcleos está habilitada.</p>
Intel SpeedStep	
Habilitar tecnología Intel SpeedStep	<p>Permite que la computadora ajuste dinámicamente la frecuencia de núcleos y el voltaje del procesador, disminuyendo el consumo de energía promedio y la emisión de calor.</p> <p>De manera predeterminada, la opción está habilitada.</p>
C-States Control	
Habilitar el control de estados C	<p>Activa o desactiva los estados de reposo adicionales del procesador.</p> <p>De manera predeterminada, la opción está habilitada.</p>
Tecnología Intel TurboBoost	
Habilita la tecnología Intel Turbo Boost	<p>Activa o desactiva el modo Intel TurboBoost del procesador.</p> <p>De manera predeterminada, la opción está habilitada.</p>
Tecnología Hyper-Threading de Intel	
Habilitar la tecnología hyper-threading de Intel	<p>Habilita o deshabilita hyper-threading en el procesador.</p> <p>De manera predeterminada, la opción está habilitada.</p>
Ajuste dinámico: aprendizaje automático	
Activar ajuste dinámico: aprendizaje automático	<p>Activar o desactivar la funcionalidad del sistema operativo para mejorar las funcionalidades de ajuste de alimentación dinámica en función de las cargas de trabajo detectadas.</p> <p>La opción está desactivada de manera predeterminada.</p>

Tabla 18. Opciones de configuración del sistema - Menú de registros del sistema

Registros del sistema	
Registro de eventos del BIOS	
Borrar el registro de eventos del BIOS	<p>Muestra los eventos del BIOS.</p> <p>La opción Guardar está habilitada de manera predeterminada.</p>
Registro de eventos térmicos	
Borrar el registro de eventos térmicos	<p>Muestra los eventos térmicos.</p> <p>La opción Guardar está habilitada de manera predeterminada.</p>
Registro de eventos de alimentación	
Borrar el registro de eventos de alimentación	<p>Muestra los eventos de alimentación.</p>

Tabla 18. Opciones de configuración del sistema - Menú de registros del sistema (continuación)

Registros del sistema	
Información de la licencia	La opción Guardar está habilitada de manera predeterminada. Muestra la información de la licencia de la computadora.

Actualización de BIOS

Actualización del BIOS en Windows

Sobre esta tarea

PRECAUCIÓN: Si BitLocker no se suspende antes de actualizar el BIOS, la próxima vez que reinicie, el sistema no reconocerá la clave de BitLocker. Se le pedirá que introduzca la clave de recuperación para continuar y el sistema la solicitará en cada reinicio. Si no conoce la clave de recuperación, esto puede provocar la pérdida de datos o una reinstalación del sistema operativo innecesaria. Para obtener más información sobre este tema, consulte el artículo de la base de conocimientos: <https://www.dell.com/support/article/sln153694>

Pasos

1. Vaya a www.dell.com/support.
2. Haga clic en **Soporte de productos**. Haga clic en **Buscar soporte**, introduzca la etiqueta de servicio de la computadora y haga clic en **Buscar**.
NOTA: Si no tiene la etiqueta de servicio, utilice la función de SupportAssist para identificar la computadora de forma automática. También puede usar la ID del producto o buscar manualmente el modelo de la computadora.
3. Haga clic en **Drivers & Downloads (Controladores y descargas)**. Expanda **Buscar controladores**.
4. Seleccione el sistema operativo instalado en el equipo.
5. En la lista desplegable **Categoría**, seleccione **BIOS**.
6. Seleccione la versión más reciente del BIOS y haga clic en **Descargar** para descargar el archivo del BIOS para la computadora.
7. Después de finalizar la descarga, busque la carpeta donde guardó el archivo de actualización del BIOS.
8. Haga doble clic en el icono del archivo de actualización del BIOS y siga las instrucciones que aparecen en pantalla.
Para obtener más información, consulte el artículo de la base de conocimientos [000124211](https://www.dell.com/support/article/000124211) en www.dell.com/support.

Actualización del BIOS en Linux y Ubuntu

Para actualizar el BIOS del sistema en un equipo que se instala con Linux o Ubuntu, consulte el artículo de la base de conocimientos [000131486](https://www.dell.com/support/article/000131486) en www.dell.com/support.

Actualización del BIOS mediante la unidad USB en Windows

Sobre esta tarea

PRECAUCIÓN: Si BitLocker no se suspende antes de actualizar el BIOS, la próxima vez que reinicie, el sistema no reconocerá la clave de BitLocker. Se le pedirá que introduzca la clave de recuperación para continuar y el sistema la solicitará en cada reinicio. Si no conoce la clave de recuperación, esto puede provocar la pérdida de datos o una reinstalación del sistema operativo innecesaria. Para obtener más información sobre este tema, consulte el artículo de la base de conocimientos: <https://www.dell.com/support/article/sln153694>

Pasos

1. Siga el procedimiento del paso 1 al paso 6 en [Actualización del BIOS en Windows](#) para descargar el archivo del programa de configuración del BIOS más reciente.

2. Cree una unidad USB de arranque. Para obtener más información, consulte el artículo de la base de conocimientos [000145519](https://www.dell.com/support/article/sln145519) en www.dell.com/support.
3. Copie el archivo del programa de configuración del BIOS en la unidad USB de arranque.
4. Conecte la unidad USB de arranque a la computadora que necesita la actualización del BIOS.
5. Reinicie la computadora y presione **F12**.
6. Seleccione la unidad USB desde el **Menú de arranque por única vez**.
7. Ingrese el nombre de archivo del programa de configuración del BIOS y presione **Entrar**. Aparece la **Utilidad de actualización del BIOS**.
8. Siga las instrucciones que aparecen en pantalla para completar la actualización del BIOS.

Actualización del BIOS desde el menú de arranque por única vez F12

Para actualizar el BIOS de la computadora, use el archivo .exe de actualización del BIOS copiado en una unidad USB FAT32 e inicie desde el menú de arranque por única vez F12.

Sobre esta tarea

PRECAUCIÓN: Si BitLocker no se suspende antes de actualizar el BIOS, la próxima vez que reinicie, el sistema no reconocerá la clave de BitLocker. Se le pedirá que introduzca la clave de recuperación para continuar y el sistema la solicitará en cada reinicio. Si no conoce la clave de recuperación, esto puede provocar la pérdida de datos o una reinstalación del sistema operativo innecesaria. Para obtener más información sobre este tema, consulte el artículo de la base de conocimientos: <https://www.dell.com/support/article/sln153694>

Actualización del BIOS

Puede ejecutar el archivo de actualización del BIOS desde Windows mediante una unidad USB de arranque o puede actualizar el BIOS desde el menú de arranque por única vez F12 en la computadora.

La mayoría de las computadoras de Dell posteriores a 2012 tienen esta funcionalidad. Para confirmarlo, puede iniciar la computadora al menú de arranque por única vez F12 y ver si ACTUALIZACIÓN FLASH DEL BIOS está enumerada como opción de arranque para la computadora. Si la opción aparece, el BIOS es compatible con esta opción de actualización.

NOTA: Únicamente pueden usar esta función las computadoras con la opción de actualización flash del BIOS en el menú de arranque por única vez F12.

Actualización desde el menú de arranque por única vez

Para actualizar el BIOS desde el menú de arranque por única vez F12, necesitará los siguientes elementos:

- Una unidad USB formateada en el sistema de archivos FAT32 (no es necesario que la unidad sea de arranque)
- El archivo ejecutable del BIOS descargado del sitio web de soporte de Dell y copiado en el directorio raíz de la unidad USB
- Un adaptador de alimentación de CA conectado a la computadora
- Una batería de computadora funcional para realizar un flash en el BIOS

Realice los siguientes pasos para realizar el proceso de actualización flash del BIOS desde el menú F12:

PRECAUCIÓN: No apague la computadora durante el proceso de actualización del BIOS. Si la apaga, es posible que la computadora no se inicie.

Pasos

1. Desde un estado apagado, inserte la unidad USB donde copió el flash en un puerto USB de la computadora.
2. Encienda la computadora y presione F12 para acceder al menú de arranque por única vez. Seleccione Actualización del BIOS mediante el mouse o las teclas de flecha y presione Entrar. Aparece el menú de flash del BIOS.
3. Haga clic en **Realizar flash desde archivo**.
4. Seleccione el dispositivo USB externo.
5. Seleccione el archivo, haga doble clic en el archivo flash objetivo y haga clic en **Enviar**.
6. Haga clic en **Actualizar BIOS**. La computadora se reinicia para realizar el flash del BIOS.
7. La computadora se reiniciará después de que se complete la actualización del BIOS.

Contraseña del sistema y de configuración

Tabla 19. Contraseña del sistema y de configuración

Tipo de contraseña	Descripción
Contraseña del sistema	Es la contraseña que debe introducir para iniciar sesión en el sistema.
Contraseña de configuración	Es la contraseña que debe introducir para acceder y realizar cambios a la configuración de BIOS del equipo.

Puede crear una contraseña del sistema y una contraseña de configuración para proteger su equipo.

 **PRECAUCIÓN:** Las funciones de contraseña ofrecen un nivel básico de seguridad para los datos del equipo.

 **PRECAUCIÓN:** Cualquier persona puede tener acceso a los datos almacenados en el equipo si no se bloquea y se deja desprotegido.

 **NOTA:** La función de contraseña de sistema y de configuración está desactivada.

Asignación de una contraseña de configuración del sistema

Requisitos previos

Puede asignar una nueva **Contraseña de administrador o de sistema** solo cuando el estado se encuentra en **No establecido**.

Sobre esta tarea

Para ingresar a la configuración del sistema, presione F2 inmediatamente después de un encendido o reinicio.

Pasos

1. En la pantalla **BIOS del sistema** o **Configuración del sistema**, seleccione **Seguridad** y presione **Entrar**. Aparece la pantalla **Security (Seguridad)**.
2. Seleccione **Contraseña de administrador o de sistema** y cree una contraseña en el campo **Introduzca la nueva contraseña**. Utilice las siguientes pautas para asignar la contraseña del sistema:
 - Una contraseña puede tener hasta 32 caracteres.
 - La contraseña puede contener números del 0 al 9.
 - Solo se permiten letras minúsculas. Las mayúsculas no están permitidas.
 - Solo se permiten los siguientes caracteres especiales: espacio, ("), (+), (.), (-), (.), (/), (:), ([), (\), (]), (').
3. Introduzca la contraseña del sistema que especificó anteriormente en el campo **Confirm new password (Confirmar nueva contraseña)** y haga clic en **OK (Aceptar)**.
4. Presione **Esc** y aparecerá un mensaje para que guarde los cambios.
5. Presione **Y** para guardar los cambios. El equipo se reiniciará.

Eliminación o modificación de una contraseña de configuración del sistema existente

Requisitos previos

Asegúrese de que el **Estado de contraseña** esté desbloqueado (en la configuración del sistema) antes de intentar eliminar o cambiar la contraseña del sistema y de configuración existente. No se puede eliminar ni modificar una contraseña existente de sistema o de configuración si **Estado de la contraseña** está bloqueado.

Sobre esta tarea

Para ingresar a la configuración del sistema, presione **F2** inmediatamente después de un encendido o reinicio.

Pasos

1. En la pantalla **BIOS del sistema** o **Configuración del sistema**, seleccione **Seguridad del sistema** y presione **Entrar**. Aparecerá la ventana **System Security (Seguridad del sistema)**.
2. En la pantalla **System Security (Seguridad del sistema)**, compruebe que la opción **Password Status (Estado de la contraseña)** está en modo **Unlocked (Desbloqueado)**.
3. Seleccione **Contraseña del sistema**, modifique o elimine la contraseña del sistema existente y presione **Entrar** o **Tab**.
4. Seleccione **Contraseña de configuración**, modifique o elimine la contraseña de configuración existente y presione **Entrar** o **Tab**.

 **NOTA:** Si cambia la contraseña del sistema o de configuración, vuelva a ingresar la nueva contraseña cuando se le solicite. Si borra la contraseña del sistema o de configuración, confirme cuando se le solicite.

5. Presione **Esc** y aparecerá un mensaje para que guarde los cambios.
6. Presione **Y** para guardar los cambios y salir de la configuración del sistema. La computadora se reiniciará.

Borrado de las contraseñas del sistema y del BIOS (configuración del sistema)

Sobre esta tarea

Para borrar las contraseñas del BIOS o del sistema, comuníquese con el soporte técnico de Dell, como se describe en www.dell.com/contactdell.

 **NOTA:** Para obtener información sobre cómo restablecer las contraseñas de aplicaciones o Windows, consulte la documentación incluida con Windows o la aplicación en particular.

Solución de problemas

Temas:

- Manejo de baterías de iones de litio hinchadas
- Diagnóstico de verificación de rendimiento del sistema previo al arranque de Dell SupportAssist
- Prueba automática incorporada (BIST)
- Indicadores luminosos de diagnóstico del sistema
- Recuperación del sistema operativo
- Restablecimiento del reloj de tiempo real (RTC)
- Opciones de recuperación y medios de respaldo
- Ciclo de apagado y encendido de wifi
- Descargue la energía residual (realice un restablecimiento forzado)

Manejo de baterías de iones de litio hinchadas

Como la mayoría de las laptops, las laptops de Dell utilizan baterías de iones de litio. Un tipo de batería de iones de litio es la batería de polímero de iones de litio. Las baterías de polímero de iones de litio han aumentado su popularidad en los últimos años y se han convertido en el estándar de la industria electrónica, debido a las preferencias del cliente de un factor de forma delgado (especialmente con las nuevas laptops ultradelgadas) y duración de batería larga. Dentro de la tecnología de la batería de polímero de iones de litio está la posibilidad de hinchazón de las células de la batería.

Una batería hinchada puede afectar el rendimiento de la laptop. Para evitar posibles daños adicionales al gabinete del dispositivo o los componentes internos que provoquen un funcionamiento incorrecto, deje de usar la laptop, desconecte el adaptador de CA y deje drenar la energía de la batería para descargarla.

Las baterías hinchadas no se deben utilizar y se deben reemplazar y desechar correctamente. Le recomendamos que se comunique con el soporte técnico de productos de Dell para ver las opciones a fin de reemplazar una batería hinchada bajo los términos de la garantía aplicable o el contrato de servicio, incluidas las opciones para el reemplazo de parte de un técnico de servicio autorizado de Dell.

Las directrices para el manejo y el reemplazo de baterías de iones de litio son las siguientes:

- Tenga cuidado cuando maneje baterías de iones de litio.
- Descargue la batería antes de quitarla del sistema. Para descargar la batería, desconecte el adaptador de CA del sistema y utilice el sistema únicamente con la energía de la batería. Cuando el sistema ya no se encienda al presionar el botón de encendido, la batería está totalmente descargada.
- No aplaste, deje caer, estropee o penetre la batería con objetos extraños.
- No exponga la batería a temperaturas altas ni desmonte paquetes de batería y células.
- No aplique presión en la superficie de la batería.
- No doble la batería.
- No utilice herramientas de ningún tipo para hacer palanca sobre o contra la batería.
- Si una batería se atasca en un dispositivo como resultado de la hinchazón, no intente soltarla, ya que perforar, doblar o aplastar una batería puede ser peligroso.
- No intente volver a colocar una batería dañada o hinchada en una laptop.
- Las baterías hinchadas cubiertas por la garantía deben devolverse a Dell en un contenedor de envío aprobado (proporcionado por Dell), para cumplir con las regulaciones de transporte. Las baterías hinchadas que no están cubiertas por la garantía deben desecharse en un centro de reciclaje aprobado. Comuníquese con el soporte de productos de Dell en <https://www.dell.com/support> para obtener ayuda e instrucciones adicionales.
- El uso de una batería que no sea de Dell o no sea compatible puede aumentar el riesgo de incendio o de explosión. Reemplace la batería únicamente por una batería compatible adquirida en Dell que esté diseñada para funcionar con su computadora de Dell. No utilice una batería de otro equipo en el suyo. Adquiera siempre baterías genuinas en <https://www.dell.com> o directamente a Dell.

Las baterías de iones de litio se pueden hinchar por varios motivos, como la edad, el número de ciclos de carga o la exposición a altas temperaturas. Para obtener más información sobre cómo mejorar el rendimiento y la vida útil de la batería de la laptop, y para minimizar la posibilidad de aparición de este problema, consulte [Dell Batería de la laptop: Preguntas frecuentes](#).

Diagnóstico de verificación de rendimiento del sistema previo al arranque de Dell SupportAssist

Sobre esta tarea

Los diagnósticos de SupportAssist (también llamados diagnósticos del sistema) realizan una revisión completa del hardware. Los diagnósticos de verificación de rendimiento del sistema previo al arranque de Dell SupportAssist están integrados con el BIOS y el BIOS los ejecuta internamente. Los diagnósticos incorporados del sistema ofrecen un conjunto de opciones para determinados dispositivos o grupos de dispositivos, permitiendo las siguientes acciones:

- Ejecutar pruebas automáticamente o en modo interactivo
- Repetir las pruebas
- Visualizar o guardar los resultados de las pruebas
- Ejecutar pruebas exhaustivas para introducir pruebas adicionales que ofrezcan más información sobre los dispositivos que han presentado errores
- Ver mensajes de estado que indican si las pruebas se han completado correctamente
- Ver mensajes de error que informan de los problemas que se han encontrado durante las pruebas

 **NOTA:** Algunas pruebas para dispositivos específicos requieren la intervención del usuario. Asegúrese siempre de estar en la terminal de la computadora cuando las pruebas de diagnóstico se ejecuten.

Para obtener más información, consulte [Resolver problemas de hardware con diagnósticos incorporados y en línea \(códigos de error de Psa, ePSA o SupportAssist ePSA\)](#).

Ejecución de la comprobación de rendimiento del sistema previa al arranque de SupportAssist

Pasos

1. Encienda el equipo.
2. Cuando la computadora esté iniciando, presione la tecla F12 cuando aparezca el logotipo de Dell.
3. En la pantalla del menú de inicio, seleccione la opción **Diagnostics (Diagnósticos)**.
4. Haga clic en la flecha de la esquina inferior izquierda.
Se muestra la página frontal de diagnósticos.
5. Presione la flecha de la esquina inferior derecha para ir a la lista de la página.
Se enumeran los elementos detectados.
6. Si desea ejecutar una prueba de diagnóstico en un dispositivo específico, presione Esc y haga clic en **Sí** para detener la prueba de diagnóstico.
7. Seleccione el dispositivo del panel izquierdo y haga clic en **Run Tests (Ejecutar pruebas)**.
8. Si hay algún problema, aparecerán los códigos de error.
Anote el código de error y el número de validación, y contáctese con Dell.

Prueba automática incorporada (BIST)

M-BIST

M-BIST (prueba automática incorporada) es la herramienta de diagnóstico de prueba automática incorporada de la tarjeta madre del sistema, que mejora la precisión de los diagnósticos de las fallas de la controladora integrada (EC) de la tarjeta madre.

 **NOTA:** M-BIST puede ser iniciada manualmente antes de la POST (prueba automática de encendido).

Cómo ejecutar M-BIST

NOTA: M-BIST se debe iniciar en el sistema desde un estado de apagado, conectado a una fuente de alimentación de CA o solamente a batería.

1. Presione y mantenga pulsados al mismo tiempo la tecla **M** del teclado y el **botón de encendido** para iniciar M-BIST.
2. Presionando al mismo tiempo la tecla **M** y el **botón de encendido**, el LED indicador de la batería puede presentar dos estados:
 - a. APAGADO: No se detectó falla en la tarjeta madre
 - b. ÁMBAR: Indica un problema con la tarjeta madre
3. Si hay una falla en la tarjeta madre, el LED de estado de la batería parpadeará uno de los siguientes códigos de error durante 30 segundos:

Tabla 20. Códigos de error de LED

Patrón de parpadeo		Posible problema
Ámbar	Blanco	
2	1	Falla de CPU
2	8	Falla del riel de alimentación de LCD
1	1	Falla de detección del TPM
2	4	Falla de SPI irrecuperable

4. Si no hay ninguna falla en la tarjeta madre, el LCD mostrará las pantallas de color sólido descritas en la sección LCD-BIST durante 30 segundos y, a continuación, se apagará.

Prueba de riel de alimentación de la pantalla (L-BIST)

L-BIST es una mejora de los diagnósticos de códigos de error LED únicos y se inicia automáticamente durante la POST. L-BIST comprobará el riel de alimentación de la LCD. Si no se suministra alimentación a la LCD (es decir, si falla el circuito L-BIST), el LED de estado de la batería parpadeará con un código de error [2,8] o mostrará un código de error [2,7].

NOTA: Si L-BIST falla, LCD-BIST no puede funcionar porque no se suministra alimentación a la LCD.

Cómo invocar la prueba BIST:

1. Presione el botón de encendido para iniciar el sistema.
2. Si el sistema no se inicia normalmente, observe el LED de estado de la batería.
 - Si el LED de estado de la batería parpadea un código de error [2,7], es posible que el cable de la pantalla no esté conectado correctamente.
 - Si el LED de estado de la batería parpadea un código de error [2, 8], hay un error en el riel de alimentación del LCD de la tarjeta madre, por lo que no se suministra energía al LCD.
3. Si se muestra un código de error [2,7], compruebe que el cable de la pantalla esté correctamente conectado.
4. Si se muestra un código de error [2,8], reemplace la tarjeta madre.

Prueba automática incorporada (BIST) de la pantalla LCD

Las laptops de Dell tienen una herramienta de diagnóstico incorporada que le ayuda a determinar si una anomalía en la pantalla es un problema inherente de la LCD (pantalla) de la laptop de Dell o de la tarjeta de video (GPU) y la configuración de la PC.

Cuando note anomalías en la pantalla, como parpadeos, distorsión, problemas de claridad, imágenes borrosas o movidas, líneas verticales u horizontales, atenuaciones del color, etc., siempre es una buena práctica aislar la LCD (pantalla) mediante la prueba automática incorporada (BIST).

Cómo invocar la prueba BIST del LCD

1. Apague la laptop de Dell.
2. Desconecte todos los periféricos conectados a la laptop. Conecte solamente el adaptador de CA (cargador) a la laptop.

3. Asegúrese de que la LCD (pantalla) esté limpia (sin partículas de polvo en la superficie).
4. Mantenga presionada la tecla **D** y **Encienda** la laptop para entrar al modo de prueba automática incorporada (BIST) de la pantalla LCD. Mantenga presionada la tecla D hasta que el sistema se inicie.
5. La pantalla mostrará colores sólidos y cambiará los colores de toda la pantalla a blanco, negro, rojo, verde y azul dos veces.
6. A continuación, se mostrarán los colores blanco, negro y rojo.
7. Revise con cuidado la pantalla en busca de anomalías (líneas, color borroso o distorsión en la pantalla).
8. Al final del último color sólido (rojo), el sistema se apagará.

NOTA: Durante el inicio, los diagnósticos previos al arranque de Dell SupportAssist inician una BIST de LCD primero y esperan a que el usuario confirme la funcionalidad de la pantalla LCD.

Indicadores luminosos de diagnóstico del sistema

Indicador luminoso del estado de la batería

Indica el estado de carga de la batería y de alimentación.

Blanco fijo: el adaptador de alimentación está conectado y la batería tiene una carga superior al 5 %.

Ámbar: el equipo funciona con la batería y la batería tiene una carga inferior al 5 %.

Apagado

- El adaptador de alimentación está conectado y la batería está completamente cargada.
- La computadora funciona con la batería y la batería tiene una carga superior al 5 por ciento.
- La computadora se encuentra en estado de suspensión o hibernación, o bien está apagada.

El indicador luminoso de estado de la batería y de alimentación parpadea en color ámbar junto con códigos de sonido para indicar errores.

Por ejemplo, el indicador luminoso de estado de la batería y de alimentación parpadea en ámbar dos veces seguido de una pausa y, a continuación, parpadea en blanco tres veces seguido de una pausa. Este patrón 2, 3 continúa hasta que el ordenador se apague, lo que indica que no se ha detectado memoria o RAM.

La siguiente tabla muestra los diferentes patrones de los indicadores luminosos de estado de la batería y de alimentación, y los problemas asociados.

Tabla 21. Indicadores luminosos de diagnóstico del sistema

Patrón de parpadeo		Descripción del problema	Solución recomendada
Ámbar	Blanco		
1	1	Falla de detección del TPM	Reemplace la tarjeta madre.
1	2	Falla de flash de SPI irre recuperable	Reemplace la tarjeta madre.
1	5	EC no puede programar i-Fuse	Reemplace la tarjeta madre.
1	6	Detección genérica de todos los errores de flujo incorrecto de código de EC	Desconecte todas las fuentes de alimentación (CA, batería, batería de tipo botón) y mantenga presionado el botón de encendido para descargar la energía residual.
2	1	Error de la CPU	Ejecute las herramientas de diagnóstico de CPU de Intel. Si el problema persiste, reemplace la tarjeta madre.
2	2	Falla de la tarjeta madre del sistema (incluyendo daños en el BIOS o error de ROM)	Realice un flash en la última versión del BIOS. Si el problema persiste, reemplace la tarjeta madre.
2	3	No se detectó una memoria/RAM	Confirme que el módulo de memoria esté instalado correctamente. Si el problema

Tabla 21. Indicadores luminosos de diagnóstico del sistema (continuación)

Patrón de parpadeo		Descripción del problema	Solución recomendada
Ámbar	Blanco		
			persiste, reemplace el módulo de memoria.
2	4	Falla de memoria/RAM	Restablezca e intercambie módulos de memoria entre las ranuras. Si el problema persiste, reemplace el módulo de memoria.
2	5	Memoria instalada no válida	Restablezca e intercambie módulos de memoria entre las ranuras. Si el problema persiste, reemplace el módulo de memoria.
2	6	Error de tarjeta madre/chipset	Reemplace la tarjeta madre.
2	7	Posibles daños en el panel LCD o falla del cable LCD (mensaje del SBIOS)	Ejecute la BIST de LCD para comprobar si hay daños físicos en el panel LCD. Si no hay signos de actividad en la pantalla (sin retroiluminación), vuelva a insertar el cable de pantalla (EDP) en la placa base. Si los colores se visualizan sin distorsión (la pantalla muestra un color sólido) o persiste el código 2,7, reemplace el ensamblaje LCD y el cable de pantalla (EDP).
2	8	Falla del riel de alimentación en el lado de la tarjeta madre	Si la pantalla está negra o atenuada (sin retroiluminación), reemplace la placa base y el cable de pantalla (EDP). Si no hay problemas de pantalla (panel LCD funcional), reemplace solo la placa base.
3	1	Error de la batería CMOS	Restablezca la conexión de la batería de CMOS. Si el problema persiste, reemplace la batería del RTC.
3	2	Falla del chip/la tarjeta de video o PCI	Reemplace la tarjeta madre.
3	3	Imagen de recuperación del BIOS no encontrada	Realice un flash en la última versión del BIOS. Si el problema persiste, reemplace la tarjeta madre.
3	4	Imagen de recuperación del BIOS encontrada pero no válida	Realice un flash en la última versión del BIOS. Si el problema persiste, reemplace la tarjeta madre.
3	5	Falla del riel de alimentación	Reemplace la tarjeta madre.
3	6	Corrupción en el flash detectada por SBIOS.	Reemplace la tarjeta madre.

Tabla 21. Indicadores luminosos de diagnóstico del sistema (continuación)

Patrón de parpadeo		Descripción del problema	Solución recomendada
Ámbar	Blanco		
3	7	Tiempo de espera agotado para que ME responda al mensaje de HECI.	Reemplace la tarjeta madre.
4	3	Falla del panel LCD	Reemplace el ensamblaje de LCD
4	4	Falla del riel de alimentación en el lado de la tarjeta madre	Si la pantalla está tenue (sin retroiluminación), reemplace la placa base y el cable de pantalla (EDP). Si la pantalla está en negro/sin imagen en el panel, reemplace la placa base y el ensamblaje LCD.
4	5	Falla del panel LCD y falla del riel de alimentación en el lado de la tarjeta madre.	Reemplace la placa base, el ensamblaje de LCD y el cable de pantalla (EDP).
4	6	Falla del cable de pantalla (EDP)	Vuelva a insertar el cable de pantalla (EDP) en la placa base. Si el código 4,6 persiste, reemplace el cable de pantalla (EDP).

Indicador luminoso de estado de la cámara: indica que la cámara está en uso.

- Blanco fijo: la cámara está en uso.
- Apagado: la cámara no está en uso.

Indicador luminoso de estado de Bloq Mayús: indica si Bloq Mayús está activado o desactivado.

- Blanco fijo: el bloqueo de mayúsculas está activado.
- Apagado: el bloqueo de mayúsculas está desactivado.

Recuperación del sistema operativo

Cuando la computadora no puede iniciar al sistema operativo incluso después de varios intentos, el proceso de recuperación del sistema operativo de Dell SupportAssist se inicia automáticamente.

La recuperación de SO de Dell SupportAssist es una herramienta independiente preinstalada en todas las computadoras de Dell instaladas con sistema operativo Windows 10. Se compone de herramientas para diagnosticar y solucionar problemas que pueden suceder antes de que la computadora se inicie al sistema operativo. Permite diagnosticar problemas de hardware, reparar la computadora, respaldar archivos o restaurar la computadora al estado de fábrica.

También puede descargarla desde el sitio web de soporte de Dell para solucionar problemas y reparar la computadora cuando falla el arranque al sistema operativo principal debido a fallas de software o hardware.

Para obtener más información sobre la recuperación de sistema operativo de Dell SupportAssist, consulte la *Guía del usuario de recuperación de sistema operativo de Dell SupportAssist* en www.dell.com/support.

Restablecimiento del reloj de tiempo real (RTC)

La función de restablecimiento del reloj de tiempo real (RTC) le permite recuperar la computadora de Dell de situaciones como de falta de POST/falta de alimentación/falta de arranque. No hay batería de tipo botón en esta computadora, la batería principal reserva el 2 % de su capacidad para la función del RTC.

Cómo restablecer el reloj en tiempo real (RTC)

- Inicie el restablecimiento del RTC con la computadora apagada y conectada a la alimentación de CA.
- Mantenga presionado el botón de encendido durante treinta (30 a 35) segundos.

- El restablecimiento del RTC de la computadora se produce luego de soltar el botón de encendido.

 **NOTA:** Para obtener más información, consulte el artículo de la base de conocimientos 000125880 en <https://www.dell.com/support/>.

Opciones de recuperación y medios de respaldo

Se recomienda crear una unidad de recuperación para solucionar los problemas que pueden producirse con Windows. Dell propone múltiples opciones para recuperar el sistema operativo Windows en su PC de Dell. Para obtener más información, consulte [Opciones de recuperación y medios de respaldo de Windows de Dell](#).

Ciclo de apagado y encendido de wifi

Sobre esta tarea

Si la computadora no puede acceder a Internet debido a problemas de conectividad de wifi, se puede realizar un procedimiento de ciclo de apagado y encendido de wifi. El siguiente procedimiento ofrece las instrucciones sobre cómo realizar un ciclo de apagado y encendido de wifi:

 **NOTA:** Algunos proveedores de servicios de Internet (ISP) proporcionan un dispositivo combinado de módem/enrutador.

Pasos

1. Apague el equipo.
2. Apague el módem.
3. Apague el enrutador inalámbrico.
4. Espere 30 segundos.
5. Encienda el enrutador inalámbrico.
6. Encienda el módem.
7. Encienda la computadora.

Descargue la energía residual (realice un restablecimiento forzado)

Sobre esta tarea

La energía residual es la electricidad estática residual que permanece en la computadora incluso después de haberla apagado y haber quitado la batería.

Por motivos de seguridad, y para proteger los componentes electrónicos sensibles en el equipo, se le solicitará que descargue la energía residual antes de extraer o sustituir los componentes de la computadora.

La descarga de la energía residual, conocida como "restablecimiento forzado", también es un paso común para la solución de problemas si la computadora no enciende ni se inicia en el sistema operativo.

Para descargar la energía residual (realice un restablecimiento forzado)

Pasos

1. Apague el equipo.
2. Desconecte el adaptador de alimentación de la computadora.
3. Quite la cubierta de la base.
4. Quite la batería.
5. Mantenga presionado el botón de encendido durante 20 segundos para descargar la energía residual.
6. Coloque la batería.
7. Instale la cubierta de la base.
8. Conecte el adaptador de alimentación a la computadora.

9. Encienda el equipo.



NOTA: Para obtener más información acerca de cómo realizar un restablecimiento forzado, consulte el artículo de la base de conocimientos [SLN85632](#) en www.dell.com/support.

Historial de revisiones

Realiza un seguimiento de todas las actualizaciones que se realizan en el documento. Por lo general, incluye la fecha de cambio, el número de versión y una breve descripción de la modificación. Este registro ayuda a mantener la transparencia, la responsabilidad y un cronograma claro del progreso.

Tabla 22. Historial de revisiones



Revisión	Fecha	Descripción
A00	05-24-2021	Fecha de publicación original.
A02	11-14-2025	Se actualizó el tema de la lista de tornillos.

Obtención de ayuda y contacto con Dell

Recursos de autoayuda

Puede obtener información y ayuda sobre los productos y servicios de Dell mediante el uso de estos recursos de autoayuda en línea:

Tabla 23. Recursos de autoayuda

Recursos de autoayuda	Ubicación de recursos
Información sobre los productos y servicios de Dell	www.dell.com
Mi Dell	
Sugerencias	
Comunicarse con Soporte	En la búsqueda de Windows, ingrese Contact Support y presione Entrar .
Ayuda en línea para el sistema operativo	www.dell.com/support/windows www.dell.com/support/linux
Información sobre solución de problemas, manuales de usuario, instrucciones de configuración, especificaciones del producto, blogs de ayuda técnica, controladores, actualizaciones de software, etc.	www.dell.com/support
Artículos de la base de conocimientos de Dell para diferentes inquietudes de la computadora.	<ol style="list-style-type: none"> Vaya a https://www.dell.com/support/home/?app=knowledgebase. Ingrese el asunto o la palabra clave en el cuadro Search (Buscar). Haga clic en Search (Buscar) para recuperar los artículos relacionados.
Aprenda y conozca la siguiente información sobre su producto: <ul style="list-style-type: none"> • Especificaciones de producto • Sistema operativo • Ajuste y uso de su producto • Respaldo de datos • Solución de problemas y diagnóstico • Restauración de la configuración de fábrica y del sistema • Información del BIOS 	Consulte <i>Mi Dell</i> y <i>yo</i> en www.dell.com/support/manuals . Para localizar <i>Mi Dell</i> y <i>yo</i> relevante a su producto, identifique su producto mediante una de las siguientes opciones: <ul style="list-style-type: none"> • Seleccione Detectar producto. • Localice su producto a través del menú desplegable en Ver productos. • Ingrese el Número de etiqueta de servicio o la ID de producto en la barra de búsqueda.

Cómo ponerse en contacto con Dell

Para ponerse en contacto con Dell para tratar cuestiones relacionadas con las ventas, el soporte técnico o el servicio al cliente, consulte www.dell.com/contactdell.

 **NOTA:** Puesto que la disponibilidad varía en función del país y del producto, es posible que no pueda disponer de algunos servicios en su área.

 **NOTA:** Si no dispone de una conexión a Internet activa, puede encontrar información de contacto en la factura de compra, en el albarán o en el catálogo de productos de Dell.