

Precision 3560

Manuel de maintenance

Remarques, précautions et avertissements

 **REMARQUE** : Une REMARQUE indique des informations importantes qui peuvent vous aider à mieux utiliser votre produit.

 **PRÉCAUTION : ATTENTION** vous avertit d'un risque de dommage matériel ou de perte de données et vous indique comment éviter le problème.

 **AVERTISSEMENT** : Un AVERTISSEMENT signale un risque d'endommagement du matériel, de blessure corporelle, voire de décès.

Table des matières

Chapitre 1: Intervention à l'intérieur de votre ordinateur	6
Avant d'intervenir à l'intérieur de votre ordinateur.....	6
Instructions relatives à la sécurité.....	6
Protection contre les décharges électrostatiques.....	7
Kit d'entretien sur le terrain contre les décharges électrostatiques	7
Après une intervention à l'intérieur de l'ordinateur.....	8
 Chapitre 2: Principaux composants de votre ordinateur	 9
 Chapitre 3: Retrait et installation de composants	 12
Outils recommandés.....	12
Liste des vis.....	13
Carte SIM (Subscriber Identity Module).....	14
Retrait de la carte SIM.....	14
Installation de la carte SIM.....	15
Carte Micro SD.....	17
Retrait de la carte microSD.....	17
Installation de la carte microSD.....	17
Cache de fond.....	18
Retrait du cache de fond.....	18
Installation du cache de fond.....	21
Carte WLAN.....	23
Retrait de la carte WLAN.....	23
Installation de la carte WLAN.....	24
Carte WWAN (Wireless Wide Area Network).....	26
Retrait de la carte WWAN.....	26
Installation de la carte WWAN.....	27
Disque SSD.....	28
Retrait du disque SSD M.2 2280.....	28
Installation du disque SSD M.2 2280.....	29
Retrait du disque SSD M.2 2230.....	30
Installation du disque SSD M.2 2230.....	30
Retrait du support de disque SSD M.2 2230.....	31
Installation du support de disque SSD M.2 2230.....	32
Module de mémoire.....	33
Retrait des modules de mémoire.....	33
Installation des modules de mémoire.....	34
Pile.....	34
Précautions relatives à la batterie lithium-ion rechargeable.....	34
Retrait de la batterie à 3 cellules.....	35
Installation de la batterie à 3 cellules.....	36
Retrait de la batterie à 4 cellules.....	37
Installation de la batterie à 4 cellules.....	37
Câble de la batterie.....	38

Retrait du câble de la batterie.....	38
Installation du câble de la batterie.....	39
Cadre interne de l'assemblage.....	40
Retrait du cadre interne de l'assemblage.....	40
Installation du cadre interne de l'assemblage.....	42
Carte des voyants LED.....	45
Retrait de la carte des voyants LED.....	45
Installation de la carte des voyants LED.....	45
Ventilateur système.....	46
Retrait du ventilateur système.....	46
Installation du ventilateur système.....	47
Dissipateur de chaleur.....	48
Retrait du dissipateur de chaleur (pour les ordinateurs équipés d'une carte graphique intégrée).....	48
Installation du dissipateur de chaleur (pour les ordinateurs équipés d'une carte graphique intégrée).....	49
Retrait du dissipateur de chaleur (pour les ordinateurs équipés d'une carte graphique séparée).....	50
Installation du dissipateur de chaleur (pour les ordinateurs équipés d'une carte graphique séparée).....	51
Haut-parleurs.....	52
Retrait du haut-parleur.....	52
Installation du haut-parleur.....	53
Carte système.....	54
Retrait de la carte système.....	54
Installation de la carte système.....	56
Carte du bouton d'alimentation.....	58
Retrait de la carte du bouton d'alimentation.....	58
Installation de la carte du bouton d'alimentation.....	59
Lecteur de carte à puce.....	60
Retrait du lecteur de carte à puce.....	60
Installation du lecteur de carte à puce.....	61
Assemblage du clavier.....	63
Retrait de l'assemblage du clavier.....	63
Installation de l'assemblage du clavier.....	64
Support du clavier.....	66
Retrait du support du clavier.....	66
Installation du support du clavier.....	66
Assemblage d'écran.....	67
Retrait de l'assemblage d'écran.....	67
Installation de l'assemblage d'écran.....	70
Bordure d'écran.....	72
Retrait de la bordure d'écran.....	72
Installation de la bordure d'écran.....	73
Panneau d'écran.....	74
Retrait du panneau d'écran.....	74
Installation du panneau d'écran.....	76
Module de webcam/microphone.....	79
Retrait du module webcam/microphone.....	79
Installation du module webcam/microphone.....	79
Câble d'écran/eDP.....	80
Retrait du câble d'écran/eDP.....	80
Installation du câble d'écran/eDP.....	81
Carte des capteurs.....	82

Retrait de la carte des capteurs.....	82
Installation de la carte du capteur.....	83
Charnières de l'écran.....	84
Retrait des charnières d'écran.....	84
Installation des charnières d'écran.....	85
Capot arrière de l'écran.....	87
Retrait du capot arrière d'écran.....	87
Installation du capot arrière de l'écran.....	87
Plaque de recouvrement du logement de carte SIM factice.....	88
Retrait de la plaque de recouvrement du logement de carte SIM factice.....	88
Installation de la plaque de recouvrement du logement de carte SIM factice.....	89
Assemblage du repose-poignets.....	91
Retrait de l'assemblage du repose-poignets.....	91
Installation de l'assemblage de repose-poignets.....	92
Chapitre 4: Logiciel.....	93
Système d'exploitation.....	93
Téléchargement des pilotes.....	93
Chapitre 5: Dépannage.....	94
Manipulation des batteries lithium-ion rechargeables gonflées.....	94
Diagnostics Dell SupportAssist de vérification des performances système avant démarrage.....	95
Exécution de la vérification des performances système avant démarrage SupportAssist.....	95
Auto-test intégré (BIST).....	95
M-BIST.....	95
Test de rail d'alimentation LCD (L-BIST).....	96
Auto-test intégré (BIST) de l'écran LCD.....	96
Voyants de diagnostic du système.....	97
Récupération du système d'exploitation.....	99
Réinitialisation de l'horloge temps réel (RTC).....	99
Mise à jour du BIOS à l'aide d'une clé USB dans Windows.....	100
Mise à jour du BIOS dans Windows.....	100
Options de support de sauvegarde et de récupération.....	100
Cycle de marche/arrêt Wi-Fi.....	101
Élimination de l'électricité résiduelle (effectuer une réinitialisation matérielle).....	101
Chapitre 6: Obtenir de l'aide et contacter Dell.....	102

Intervention à l'intérieur de votre ordinateur

Sujets :



- Avant d'intervenir à l'intérieur de votre ordinateur
- Instructions relatives à la sécurité
- Protection contre les décharges électrostatiques
- Kit d'entretien sur le terrain contre les décharges électrostatiques
- Après une intervention à l'intérieur de l'ordinateur

Avant d'intervenir à l'intérieur de votre ordinateur

À propos de cette tâche

 **REMARQUE :** En fonction de la configuration que vous avez commandée, les images présentées dans ce document peuvent être différentes de votre ordinateur.

Étapes

1. Enregistrez et fermez tous les fichiers et quittez tous les programmes ouverts.
2. Arrêtez l'ordinateur. Cliquez sur **Démarrer** >  **Marche/Arrêt** > **Arrêter**.
 **REMARQUE :** Si vous utilisez un autre système d'exploitation, consultez la documentation correspondante pour connaître les instructions relatives à l'arrêt de l'ordinateur.
3. Déconnectez l'ordinateur et tous les périphériques qui y sont reliés de leur prise électrique.
4. Déconnectez de votre ordinateur tous les appareils et périphériques réseau qui y sont raccordés (clavier, souris et écran).
 **PRÉCAUTION :** Pour retirer un câble réseau, déconnectez-le d'abord de l'ordinateur, puis du périphérique réseau.
5. Retirez toute carte multimédia et tout disque optique de votre ordinateur, le cas échéant.

Instructions relatives à la sécurité

Le chapitre Consignes de sécurité détaille les principales mesures à adopter avant d'exécuter une instruction de démontage.

Appliquez les consignes de sécurité ci-dessous avant toute procédure d'installation, de dépannage ou de réparation impliquant une opération de démontage/remontage :

- Mettez le système et tous les périphériques qui y sont connectés hors tension.
- Débranchez le système et l'ensemble des périphériques connectés à l'alimentation secteur.
- Déconnectez tous les câbles réseau, téléphoniques et de télécommunication du système.
- Utilisez un kit d'entretien sur le terrain contre les décharges électrostatiques pour travailler à l'intérieur de votre ordinateur portable afin d'éviter les décharges électrostatiques.
- Après avoir déposé un composant du système, placez-le avec précaution sur un tapis antistatique.
- Portez des chaussures avec des semelles en caoutchouc non conductrices afin de réduire les risques d'électrocution.

Alimentation de secours

Les produits Dell avec alimentation de secours doivent être débranchés avant d'en ouvrir le boîtier. Les systèmes qui intègrent une alimentation de secours restent alimentés lorsqu'ils sont hors tension. L'alimentation interne permet de mettre le système sous tension (Wake on LAN) et de le basculer en mode veille à distance ; elle offre différentes fonctions de gestion avancée de l'alimentation.

Débranchez le système, appuyez sur le bouton d'alimentation et maintenez-le enfoncé pendant 20 secondes pour décharger l'électricité résiduelle dans la carte système. Retirez la batterie des ordinateurs portables.

Liaison

La liaison permet de connecter plusieurs conducteurs de terre à un même potentiel électrique. L'opération s'effectue à l'aide d'un kit de protection antistatique portable. Lorsque vous connectez un fil de liaison, vérifiez que celui-ci est en contact avec du matériel vierge (et non avec une surface peinte ou non métallique). Le bracelet antistatique doit être sécurisé et entièrement en contact avec votre peau. Retirez tous vos bijoux (montres, bracelets ou bagues) avant d'assurer votre liaison avec l'équipement.

Protection contre les décharges électrostatiques

Les décharges électrostatiques constituent une préoccupation majeure lorsque vous manipulez des composants électroniques, en particulier des composants sensibles tels que les cartes d'extension, les processeurs, les modules de mémoire et les cartes système. Une légère charge peut endommager les circuits d'une manière qui n'est pas toujours évidente, menant par exemple à des problèmes intermittents ou une durée de vie plus courte du produit. Alors que le secteur s'efforce de réduire les besoins en énergie et de renforcer la densité, la protection contre les décharges électrostatiques est une préoccupation croissante.

Suite à la plus grande densité de semi-conducteurs dans les produits Dell les plus récents, ils sont dorénavant plus sensibles aux décharges électrostatiques que tout autre précédent produit Dell. Pour cette raison, certaines méthodes de manipulation de pièces approuvées précédemment ne sont plus applicables.

Deux types de dommages liés aux décharges électrostatiques sont reconnus : les défaillances catastrophiques et les pannes intermittentes.

- **Catastrophiques** – Les défaillances catastrophiques représentent environ 20 % des pannes liées aux décharges électrostatiques. Les dommages provoquent un arrêt immédiat et complet des fonctionnalités de l'appareil. Comme exemple de panne catastrophique, on peut citer le cas d'un module de mémoire qui a reçu un choc statique et qui génère immédiatement un symptôme de type « Pas de POST/Pas de vidéo » et émet un code sonore indiquant une mémoire manquante ou non opérationnelle.
- **Intermittentes** – Les pannes intermittentes représentent environ 80 % des pannes liées aux décharges électrostatiques. Le taux élevé de pannes intermittentes signifie que la plupart du temps, lorsque des dommages se produisent, ils ne sont pas immédiatement reconnaissables. Le module de mémoire reçoit un choc statique dont la trace est faible et dont les dommages ne s'accompagnent d'aucun symptôme immédiat. La trace affaiblie peut prendre des semaines ou des mois à disparaître et, dans l'intervalle, peut entraîner une dégradation de l'intégrité de la mémoire, des erreurs intermittentes de mémoire, etc.

Les pannes intermittentes ou latentes (en quelque sorte les « blessés légers ») sont difficiles à détecter et à dépanner.

Procédez comme suit pour éviter tout dommage causé par les décharges électrostatiques :

- Portez un bracelet antistatique filaire correctement mis à la terre. Les bracelets antistatiques sans fil n'offrent pas une protection adéquate. Toucher le châssis avant de manipuler les pièces ne garantit pas une protection adéquate contre les décharges électrostatiques sur les pièces présentant une sensibilité accrue aux dommages électrostatiques.
- Manipulez tous les composants sensibles dans une zone antistatique. Si possible, utilisez des tapis de sol et de plan de travail antistatiques.
- Lorsque vous déballez un composant sensible à l'électricité statique de son carton, ne le retirez pas de son emballage antistatique avant d'être prêt à l'installer dans votre appareil. Avant de retirer l'emballage antistatique, utilisez le bracelet antistatique pour décharger l'électricité statique de votre corps.
- Avant de transporter un composant sensible à l'électricité statique, placez-le dans un emballage ou une boîte antistatique.

Kit d'entretien sur le terrain contre les décharges électrostatiques

Un kit d'entretien sur le terrain non surveillé est le plus souvent utilisé. Chaque kit d'entretien contient trois composants principaux : un tapis antistatique, un bracelet antistatique et un fil de liaison.

Composants d'un kit d'entretien contre les décharges électrostatiques

Les composants d'un kit d'entretien sur le terrain contre les décharges électrostatiques sont les suivants :

- **Tapis antistatique** : ce tapis dissipatif vous permet de poser vos pièces lors des procédures d'entretien. Lors de l'utilisation d'un tapis antistatique, votre bracelet antistatique doit être bien ajusté et le fil de liaison doit être connecté au tapis et à une partie métallique

nue du système sur lequel vous travaillez. Une fois déployées correctement, les pièces détachées peuvent être retirées de l'emballage de protection antistatique et placées directement sur le tapis. Les composants sensibles aux décharges électrostatiques sont protégés dans votre main, sur le tapis, dans le système ou à l'intérieur d'un sac.

- **Bracelet antistatique et fil de liaison** : ces deux éléments peuvent être directement connectés à votre poignet et à l'une des surfaces métalliques nues de l'équipement lorsque l'utilisation du tapis antistatique n'est pas requise. Dans le cas contraire, ils peuvent être connectés au tapis antistatique afin de protéger les composants qui sont temporairement placés sur ce dernier. La connexion physique du bracelet antistatique et du fil de liaison entre la peau, le tapis antistatique et le matériel est appelée liaison. Utilisez uniquement le kit d'entretien sur le terrain avec le bracelet antistatique, le tapis et le fil de liaison. N'utilisez jamais de bracelet antistatique sans fil. Rappel : les fils à l'intérieur du bracelet antistatique sont sujets à une usure normale et doivent être régulièrement vérifiés à l'aide d'un testeur dédié afin d'éviter tout dommage accidentel de l'équipement induit par une décharge électrostatique. Il est recommandé de tester le bracelet et le fil de liaison au moins une fois par semaine.
- **Testeur pour bracelet antistatique** : les fils à l'intérieur du bracelet antistatique sont sujets à l'usure. Lors de l'utilisation d'un kit non surveillé, il est préférable de tester régulièrement le bracelet avant chaque intervention et d'effectuer un test au minimum une fois par semaine. Un testeur de bracelet est la meilleure méthode pour effectuer ce test. Si vous ne disposez pas de votre propre testeur, adressez-vous à votre bureau local. Pour effectuer le test, branchez le fil de liaison du bracelet antistatique sur le testeur lorsque vous le portez au poignet et appuyez sur le bouton. Un voyant vert s'allume si le test est positif ; dans le cas contraire, un voyant rouge s'allume et une alarme retentit.
- **Éléments isolants** : il est essentiel de tenir les périphériques sensibles aux décharges électrostatiques, tels que les boîtiers en plastique des dissipateurs de chaleur, à l'écart des pièces internes qui sont des isolants et souvent hautement chargés.
- **Environnement de travail** : évaluez les installations du client avant de déployer votre kit d'entretien sur le terrain. Par exemple, le déploiement du kit n'est pas le même au sein d'un environnement de serveurs, d'ordinateurs de bureau ou d'ordinateurs portables. Les serveurs sont généralement montés en rack dans un datacenter alors que les ordinateurs de bureau ou les ordinateurs portables sont généralement placés dans un bureau ou un box. Recherchez systématiquement une vaste zone plane et ouverte, correctement rangée et suffisamment grande pour déployer le kit de protection antistatique. Vous devez également disposer d'un espace supplémentaire destiné à accueillir le système à réparer. L'espace de travail ne doit pas contenir d'isolants pouvant provoquer une décharge électrostatique. Dans la zone de travail, les isolants tels que le polystyrène et autres plastiques doivent toujours être éloignés d'au moins 12 pouces ou 30 centimètres des pièces sensibles avant la manipulation des composants matériels.
- **Emballage antistatique** : tous les composants sensibles à l'électricité statique doivent être expédiés dans un emballage antistatique sécurisé. Les sacs en métal antistatiques sont conseillés. Vous devez toujours renvoyer la pièce endommagée dans le sac et l'emballage électrostatiques utilisés pour envoyer la nouvelle pièce. Le sac antistatique doit être replié et fermé à l'aide d'un ruban adhésif, et le même emballage en mousse doit être utilisé dans la boîte d'origine. Les composants sensibles à l'électricité statique doivent être retirés de leur emballage uniquement sur une surface de travail antistatique. Les pièces ne doivent jamais être placées sur un sachet antistatique, car seul l'intérieur de celui-ci est protégé. Placez toujours les pièces dans votre main, sur le tapis antistatique, dans le système ou dans un sachet antistatique.
- **Transport des composants sensibles** : pour transporter des composants sensibles aux décharges électrostatiques, tels que les pièces de rechange ou les pièces à retourner à Dell, il est essentiel de les insérer dans des sachets antistatiques pour assurer la sécurité du transport.

Résumé de la protection antistatique

Il est recommandé de veiller à ce que l'ensemble des techniciens d'entretien utilisent le tapis et le bracelet filaire antistatiques traditionnels avec mise à la terre dès qu'ils interviennent sur un produit Dell. En outre, il est essentiel que les techniciens maintiennent les composants sensibles à l'écart des pièces isolantes lors des opérations d'entretien et utilisent des sachets antistatiques pour le transport desdits composants.

Après une intervention à l'intérieur de l'ordinateur

À propos de cette tâche

 **PRÉCAUTION** : Laisser des vis mal installées à l'intérieur de votre ordinateur peut l'endommager gravement.

Étapes

1. Remettez en place toutes les vis et assurez-vous qu'elles sont toutes bien fixées à l'intérieur de l'ordinateur.
2. Branchez les dispositifs externes, les périphériques et les câbles que vous avez retirés avant d'intervenir sur votre ordinateur.
3. Remettez en place les cartes mémoire, les disques et tout autre composant que vous avez retiré avant d'intervenir sur votre ordinateur.
4. Branchez l'ordinateur et tous les périphériques connectés à leurs prises électriques respectives.
5. Allumez votre ordinateur.

Principaux composants de votre ordinateur

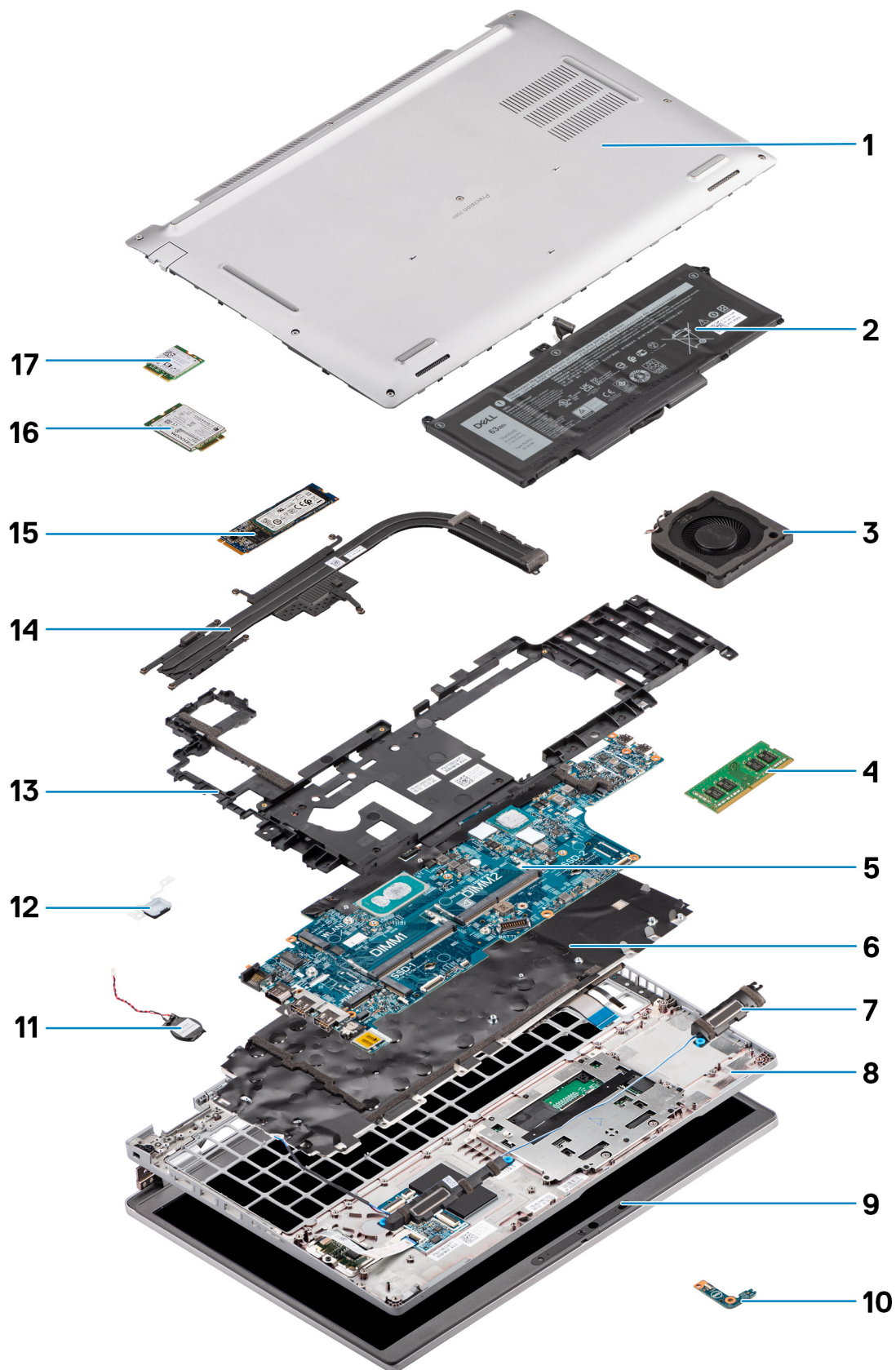

1. Cache de fond
2. Batterie
3. Ventilateur système
4. Module de mémoire
5. Carte système
6. Assemblage du clavier
7. Haut-parleurs
8. Assemblage du repose-poignets
9. Assemblage d'écran
10. Carte LED-batterie
11. Pile bouton
12. Carte du lecteur d'empreintes digitales/bouton d'alimentation
13. Cadre interne de l'assemblage
14. Dissipateur de chaleur
15. Disque SSD
16. Carte WWAN
17. carte WLAN

Retrait et installation de composants

 **REMARQUE :** En fonction de la configuration que vous avez commandée, les images présentées dans ce document peuvent être différentes de votre ordinateur.

Sujets :

- Outils recommandés
- Liste des vis
- Carte SIM (Subscriber Identity Module)
- Carte Micro SD
- Cache de fond
- Carte WLAN
- Carte WWAN (Wireless Wide Area Network)
- Disque SSD
- Module de mémoire
- Pile
- Câble de la batterie
- Cadre interne de l'assemblage
- Carte des voyants LED
- Ventilateur système
- Dissipateur de chaleur
- Haut-parleurs
- Carte système
- Carte du bouton d'alimentation
- Lecteur de carte à puce
- Assemblage du clavier
- Support du clavier
- Assemblage d'écran
- Bordure d'écran
- Panneau d'écran
- Module de webcam/microphone
- Câble d'écran/eDP
- Carte des capteurs
- Charnières de l'écran
- Capot arrière de l'écran
- Plaque de recouvrement du logement de carte SIM factice
- Assemblage du repose-poignets

Outils recommandés

Les procédures dans ce document peuvent nécessiter les outils suivants :

- Tournevis cruciforme n° 0
- Pointe en plastique

Liste des vis

- REMARQUE :** Lors du retrait des vis d'un composant, il est recommandé de noter leur type, leur nombre, puis de les placer dans une boîte de stockage. Cela permet de vous assurer que le nombre et le type corrects de vis spécifiques sont réutilisés lors de la remise en place du composant.
- REMARQUE :** Certains ordinateurs sont dotés de surfaces magnétiques. Assurez-vous que les vis n'y restent pas collées lors de la remise en place du composant.
- REMARQUE :** La couleur des vis peut varier en fonction de la configuration commandée.

Tableau 1. Liste des tailles de vis du Precision 3560



















Composant	Type de vis	Quantité	Image de vis
Cache de fond	Vis imperdables	8	
Support de la carte WLAN	Vis imperdable	1	
Support de la carte WWAN	Vis imperdable	1	
Disque SSD M.2 2230	M2x4	1	
Disque SSD M.2 2280	M2x4	1	
Cadre interne de l'assemblage	M2x3	12	
Batterie à 3 cellules	M2x4	2	
Batterie à 4 cellules	M2x4	3	
Ventilateur système	M2x3	2	
Dissipateur de chaleur intégré	M2x3 Vis imperdables	1 - M2x3 4 - vis imperdables	
Dissipateur de chaleur – séparé	M2x3 Vis imperdables	1 - M2x3 7 - vis imperdables	
Support de câble eDP	M2x3	2	
Support du port USB-C	M2x4	3	
Carte système	M2x3	3	
Bouton d'alimentation	M2x2	2	
Lecteur de carte à puce	M2x3	2	
Carte des voyants LED	M2x3	1	

Tableau 1. Liste des tailles de vis du Precision 3560 (suite)

Composant	Type de vis	Quantité	Image de vis
Assemblage du clavier	M2x2	26	
Support du clavier	M2x2	10	
Assemblage d'écran	M2,5x5 (charnière d'écran sur l'assemblage du repose-poignets)	6	
Charnière d'écran	M2,5x3,5 (charnière sur le capot arrière de l'écran)	4	
Panneau d'écran	M2,5x3,5	4	

Carte SIM (Subscriber Identity Module)

Retrait de la carte SIM

Prérequis

1. Suivez la procédure décrite dans la section [Avant d'intervenir à l'intérieur de votre ordinateur](#).

 **REMARQUE :** Le retrait de la carte SIM ou du plateau de carte SIM est uniquement disponible sur les systèmes livrés avec un module WWAN. La procédure de retrait ne s'applique qu'aux systèmes livrés avec un module WWAN.

 **PRÉCAUTION :** Si vous retirez la carte SIM alors que l'ordinateur est sous tension, vous risquez de perdre des données ou d'endommager la carte. Assurez-vous que l'ordinateur est hors tension ou que les connexions réseau sont désactivées.

À propos de cette tâche

Les images suivantes indiquent l'emplacement de la carte SIM et fournissent une représentation visuelle de la procédure de retrait.

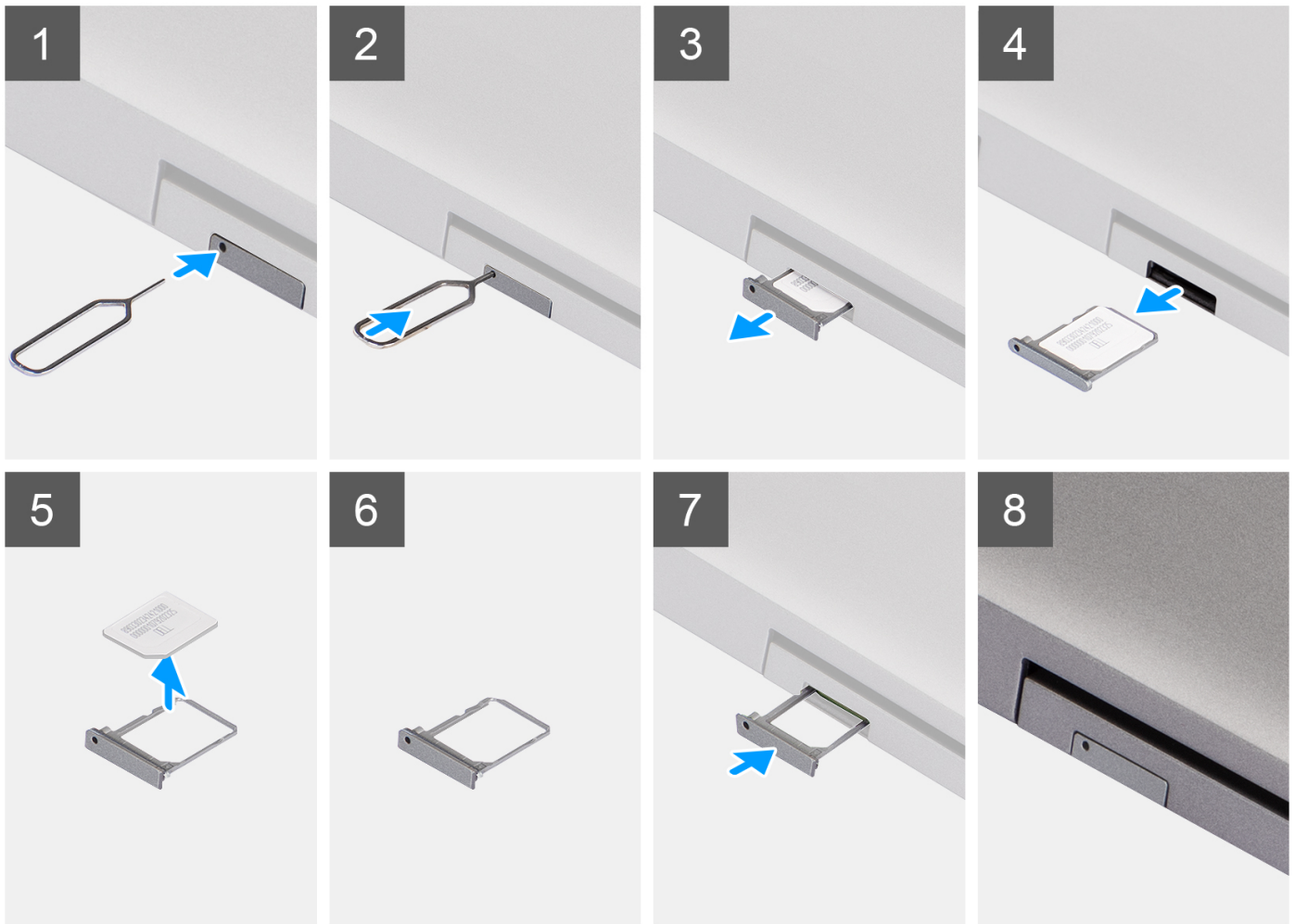

Étapes

1. Insérez une aiguille dans le trou du plateau de carte SIM et poussez-la vers l'intérieur jusqu'à ce que le plateau soit libéré.
2. Faites glisser le plateau de carte SIM hors du logement sur l'ordinateur.
3. Retirez la carte SIM de son plateau.
4. Faites glisser le plateau de carte SIM dans son logement jusqu'à ce qu'il s'enclenche.

Installation de la carte SIM

Prérequis

Si vous remplacez un composant, retirez le composant existant avant d'exécuter la procédure d'installation.

REMARQUE : Le retrait de la carte SIM ou du plateau de carte SIM est uniquement disponible sur les systèmes livrés avec un module WWAN. Par conséquent, la procédure de retrait est uniquement applicable pour les systèmes qui sont livrés avec le module WWAN.

À propos de cette tâche

L'image suivante indique l'emplacement de la carte SIM et fournit une représentation visuelle de la procédure d'installation.

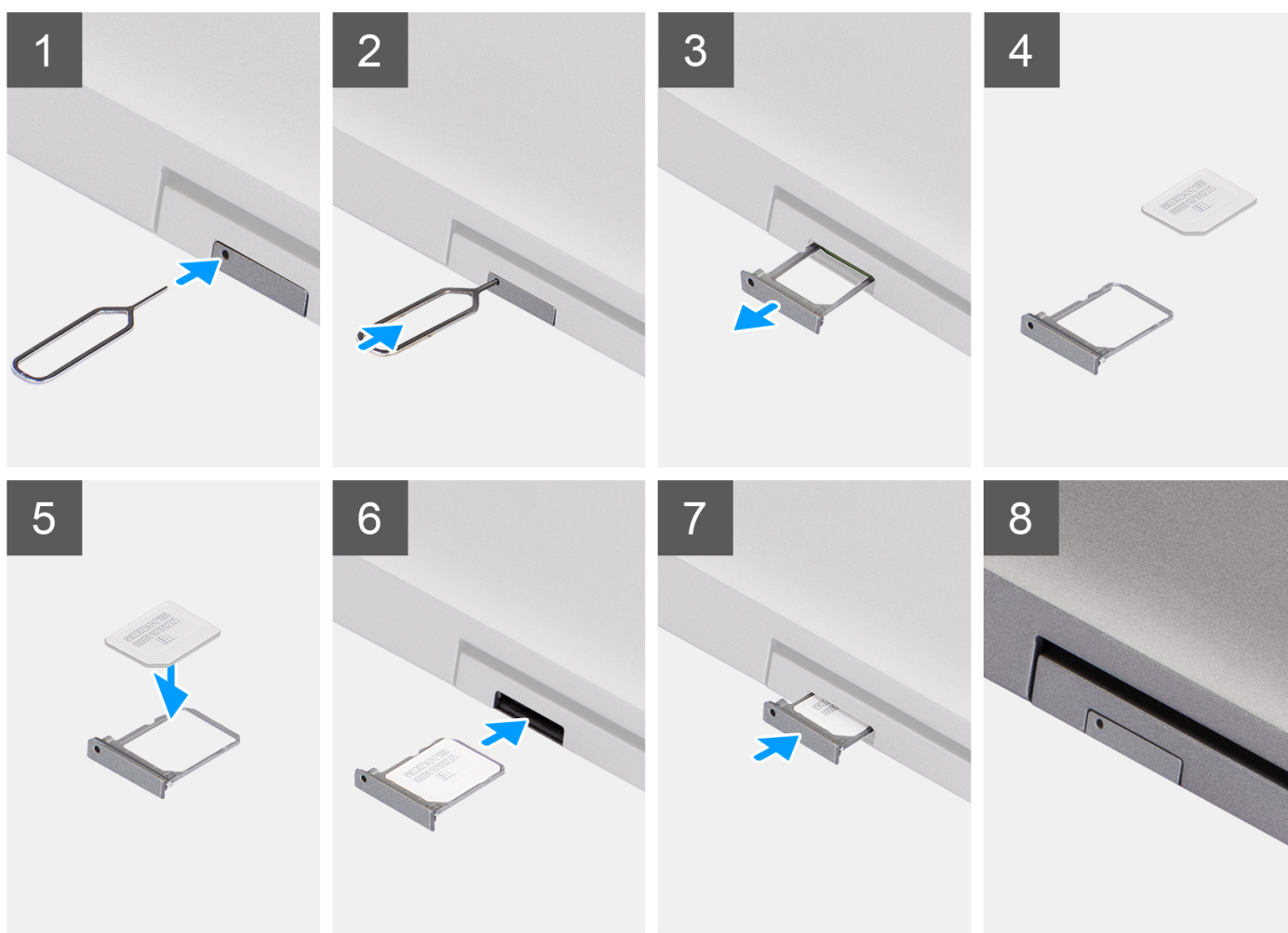

Étapes

1. Insérez une aiguille dans le trou du plateau de carte SIM et poussez-la vers l'intérieur jusqu'à ce que le plateau soit libéré.
2. Faites glisser le plateau de carte SIM hors du logement sur l'ordinateur.
3. Placez la carte SIM dans le plateau de carte SIM avec le contact métallique vers le haut.
4. Alignez le plateau de carte SIM avec le logement de l'ordinateur et faites-le glisser avec précaution dedans.
5. Faites glisser le plateau de carte SIM dans son logement jusqu'à ce qu'il s'enclenche.

Étapes suivantes

1. Suivez la procédure décrite dans la section [Après une intervention à l'intérieur de votre ordinateur](#).

Carte Micro SD

Retrait de la carte microSD

Prérequis

1. Suivez la procédure décrite dans la section [Avant d'intervenir à l'intérieur de votre ordinateur](#).

À propos de cette tâche

Les images suivantes indiquent l'emplacement de la carte microSD et fournissent une représentation visuelle de la procédure de retrait.



Étapes

1. Poussez la carte microSD pour l'éjecter de l'ordinateur.
2. Retirez la carte microSD de l'ordinateur.

Installation de la carte microSD

À propos de cette tâche

L'image suivante indique l'emplacement de la carte microSD et fournit une représentation visuelle de la procédure d'installation.



Étapes

1. Alignez la carte microSD dans son logement sur l'ordinateur.
2. Insérez la carte microSD dans son logement de façon à l'enclencher.

Étapes suivantes

Appliquez les procédures décrites dans la section [Après intervention à l'intérieur de votre ordinateur](#).

Cache de fond

Retrait du cache de fond

Prérequis

1. Suivez la procédure décrite dans la section [Avant d'intervenir à l'intérieur de votre ordinateur](#).
2. Retirez la [carte SIM](#).
3. Retirez la [carte microSD](#).

À propos de cette tâche

Les images suivantes indiquent l'emplacement du cache de fond et fournissent une représentation visuelle de la procédure de retrait.



8x

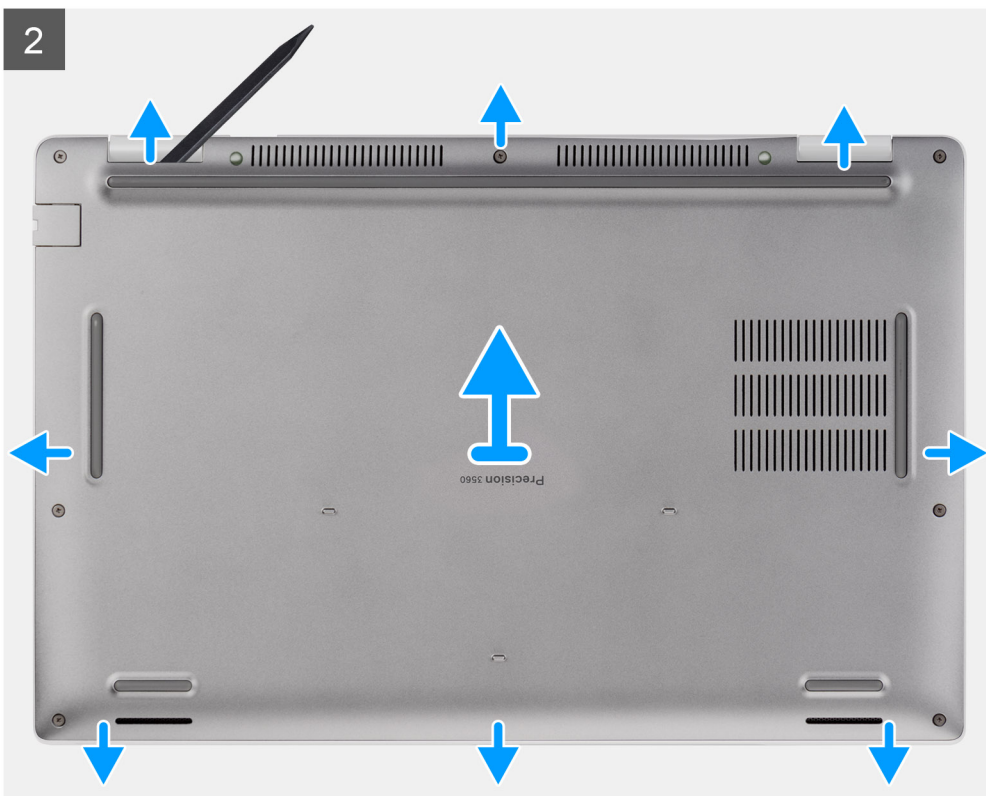

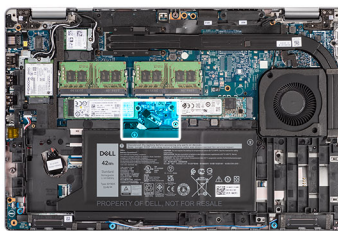

Étapes

1. Desserrez les huit vis imperdables qui fixent le cache de fond de l'ordinateur à l'assemblage de repose-poignets et l'assemblage de clavier.
2. À l'aide d'une pointe en plastique, faites lever sur le cache de fond en commençant par les encoches en forme de U sur le bord supérieur du cache de fond pour le retirer de l'assemblage du repose-poignets et de l'assemblage du clavier.
3. Saisissez le côté gauche et le côté droit du cache de fond, puis retirez-le de l'assemblage de repose-poignets et de l'assemblage de clavier.

REMARQUE : Le débranchement du câble de la batterie, le retrait de la batterie, ou le drainage de l'électricité résiduelle entraîne la réinitialisation des paramètres du CMOS et du BIOS de votre ordinateur.

REMARQUE : Une fois que votre ordinateur est remonté et sous tension, un invite de réinitialisation de l'horloge temps réel (RTC) s'affiche. Une fois la réinitialisation RTC effectuée, l'ordinateur redémarre plusieurs fois et le message d'erreur suivant s'affiche : « Time of day not set » (Heure non définie). Lorsque ce message d'erreur s'affiche, accédez aux paramètres du BIOS et définissez la date et l'heure sur votre ordinateur pour rétablir le fonctionnement normal.

4. Déconnectez de la carte système le câble de la batterie.
5. Mettez hors tension l'ordinateur en maintenant le bouton d'alimentation enfoncé pendant 15 secondes pour évacuer l'électricité résiduelle.

Installation du cache de fond

Prérequis

Si vous remplacez un composant, retirez le composant existant avant d'exécuter la procédure d'installation.

À propos de cette tâche

Les images suivantes indiquent l'emplacement du cache de fond et fournissent une représentation visuelle de la procédure d'installation.

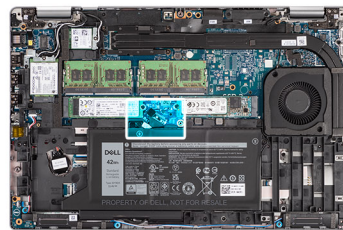

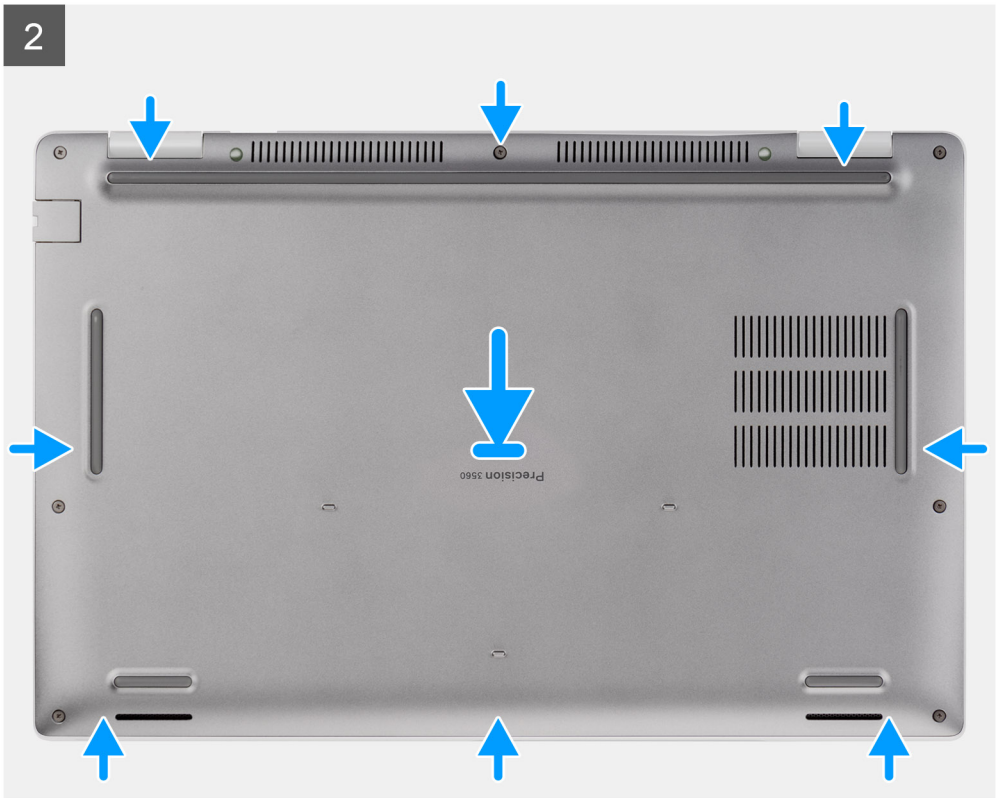

Étapes

1. Connectez le câble de la batterie à la carte système.
2. Alignez les trous de vis du cache de fond avec ceux de l'assemblage de repose-poignets et de l'assemblage de clavier, puis enclenchez le cache de fond.
3. Serrez les huit vis imperdables qui fixent le cache de fond de l'ordinateur à l'assemblage de repose-poignets et l'assemblage de clavier.

Étapes suivantes

1. Installez la [carte microSD](#).
2. Installez la [carte SIM](#).
3. Suivez la procédure décrite dans la section [Après une intervention à l'intérieur de votre ordinateur](#).

Carte WLAN

Retrait de la carte WLAN

Prérequis

1. Suivez la procédure décrite dans la section [Avant d'intervenir à l'intérieur de votre ordinateur](#).
2. Retirez la [carte SIM](#).
3. Retirez la [carte microSD](#).
4. Retirez le [cache de fond](#).

À propos de cette tâche

Les images suivantes indiquent l'emplacement de la carte WLAN et montrent la procédure de retrait.

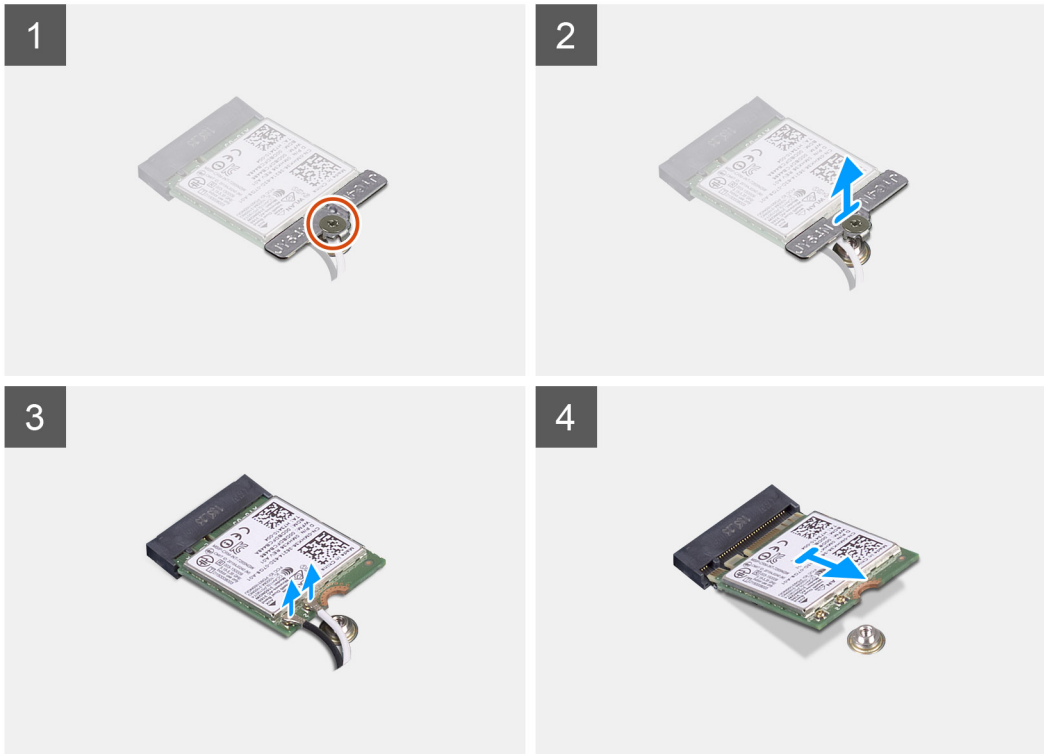
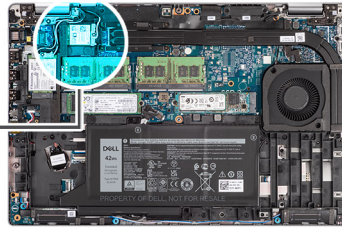

Étapes

REMARQUE : Lors du retrait de la carte WLAN du système, si le tampon adhésif qui permet de fixer la carte WLAN en place est retiré du système avec la carte WLAN, remplacez-le sur le système.

1. Desserrez la vis imperdable unique qui fixe le support de la carte WLAN à la carte WLAN.
2. Faites glisser le support de la carte WLAN pour le retirer de celle-ci.
3. Débranchez les câbles de l'antenne de la carte réseau sans fil.
4. Faites glisser la carte WLAN pour la retirer de son logement.

Installation de la carte WLAN

Prérequis

Si vous remplacez un composant, retirez le composant existant avant d'exécuter la procédure d'installation.

À propos de cette tâche

La figure suivante indique l'emplacement de la carte WLAN et fournit une représentation visuelle de la procédure d'installation.

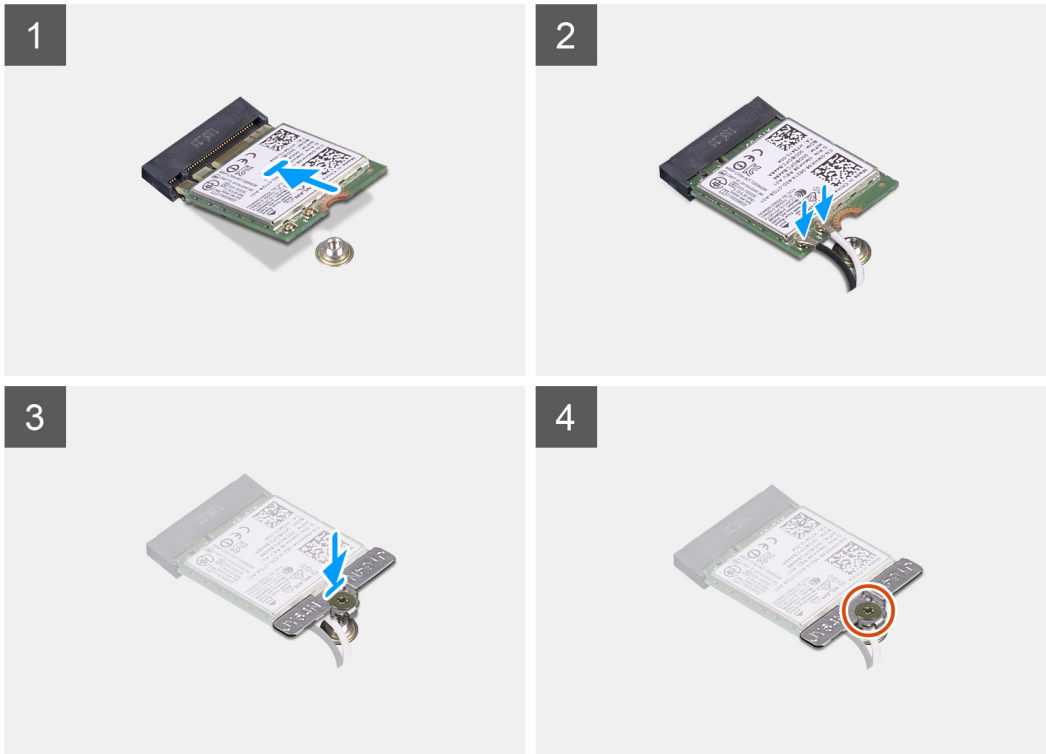
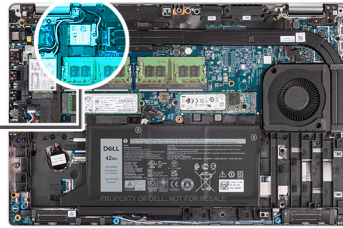

Étapes

1. Connectez les câbles des antennes à la carte sans fil.
Le tableau suivant indique les codes couleur des câbles d'antenne :

Tableau 2. Code couleur des câbles des antennes

Connecteurs sur la carte sans fil	Couleur des câbles de l'antenne
Principal (triangle blanc)	Blanc
Auxiliaire (triangle noir)	Noir

2. Placez le support de la carte sans fil sur cette dernière.
3. Alignez l'encoche de la carte sans fil avec la languette située sur le logement de cette dernière.
4. Insérez la carte sans fil dans son logement en l'inclinant.
5. Serrez la vis imperdable unique qui fixe la carte sans fil à son support.

Étapes suivantes

1. Installez le [cache de fond](#).
2. Installez la [carte microSD](#).
3. Installez la [carte SIM](#).
4. Suivez la procédure décrite dans la section [Après une intervention à l'intérieur de votre ordinateur](#).

Carte WWAN (Wireless Wide Area Network)

Retrait de la carte WWAN

Prérequis

1. Suivez la procédure décrite dans la section [Avant d'intervenir à l'intérieur de votre ordinateur](#).
2. Retirez la [carte SIM](#).
3. Retirez la [carte microSD](#).
4. Retirez le [cache de fond](#).

À propos de cette tâche

L'image suivante indique l'emplacement de la carte WWAN et fournit une représentation visuelle de la procédure de retrait.

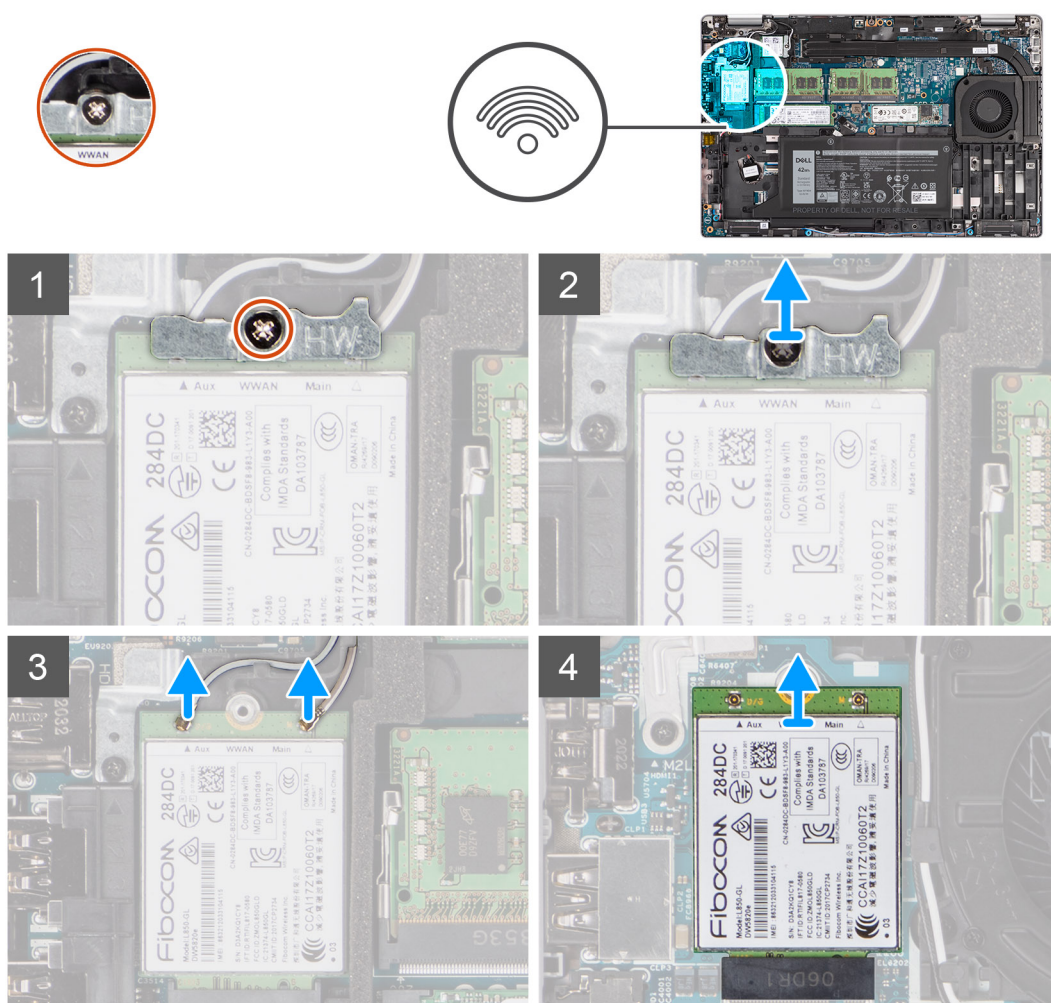

Étapes

1. Desserrez la vis imperdable unique qui fixe le support de la carte WWAN à la carte WWAN.
2. Faites glisser le support de la carte WWAN pour le retirer de celle-ci.
3. Débranchez de la carte WWAN les câbles d'antenne.
4. Faites glisser la carte WWAN pour la retirer de son logement.

Installation de la carte WWAN

Prérequis

Si vous remplacez un composant, retirez le composant existant avant d'exécuter la procédure d'installation.

À propos de cette tâche

L'image suivante indique l'emplacement de la carte WWAN et fournit une représentation visuelle de la procédure d'installation.

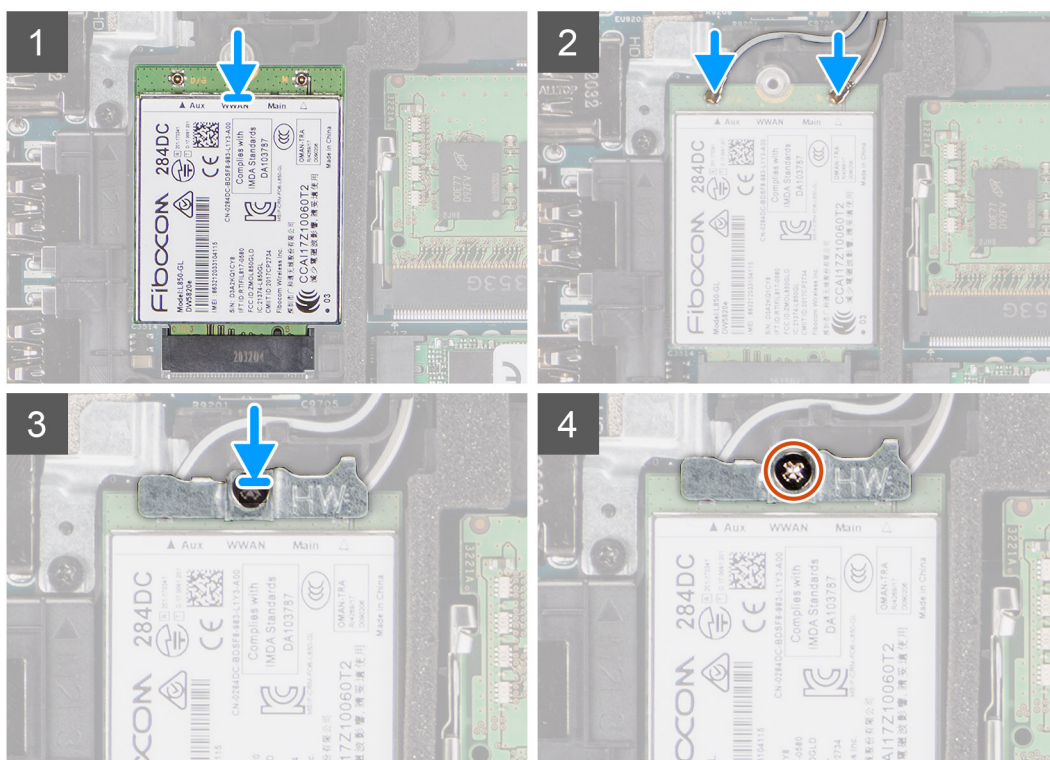
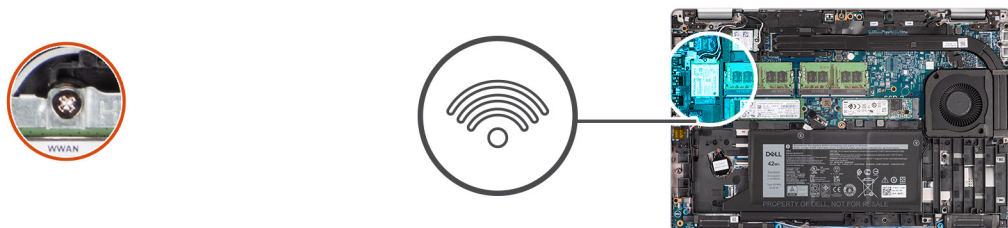

Étapes

1. Connectez les câbles d'antenne à la carte WWAN.
Le tableau suivant indique les codes couleur des câbles d'antenne :

Tableau 3. Code couleur des câbles des antennes

Connecteurs de la carte WWAN	Couleur des câbles de l'antenne
Principal (triangle blanc)	Blanc
Auxiliaire (triangle noir)	Noir

2. Placez le support de la carte WWAN sur la carte WWAN.
3. Alignez l'encoche de la carte WWAN avec la languette du logement WWAN.
4. Insérez la carte WWAN en l'inclinant dans le logement WWAN.
5. Serrez la vis imperdable unique pour fixer le support WWAN à la carte WWAN.

REMARQUE : Pour obtenir des instructions sur la façon de trouver le numéro IMEI de votre ordinateur, consultez l'article de la base de connaissances [000143678](#) sur le [site du support Dell](#).

Étapes suivantes

1. Installez le [cache de fond](#).
2. Installez la [carte microSD](#).
3. Installez la [carte SIM](#).
4. Suivez la procédure décrite dans la section [Après une intervention à l'intérieur de votre ordinateur](#).

Disque SSD

Retrait du disque SSD M.2 2280

Prérequis

1. Suivez la procédure décrite dans la section [Avant d'intervenir à l'intérieur de votre ordinateur](#).
2. Retirez la [carte SIM](#).
3. Retirez la [carte microSD](#).
4. Retirez le [cache de fond](#).

À propos de cette tâche

- REMARQUE :** Vous pouvez vous reporter à la procédure ci-dessous pour retirer le disque SSD M.2 2280 du logement 1 ou du logement 2.
- REMARQUE :** Selon la configuration graphique de votre ordinateur, le nombre de logements de carte M.2 sur la carte système peut varier.
- REMARQUE :** Pour les ordinateurs dotés d'un processeur de carte graphique séparée, seul le logement 1 est disponible. Pour les ordinateurs avec une configuration graphique UMA uniquement, les logements 1 et 2 sont disponibles.

Les images suivantes indiquent l'emplacement du disque SSD M.2 2280 et fournissent une représentation visuelle de la procédure de retrait.

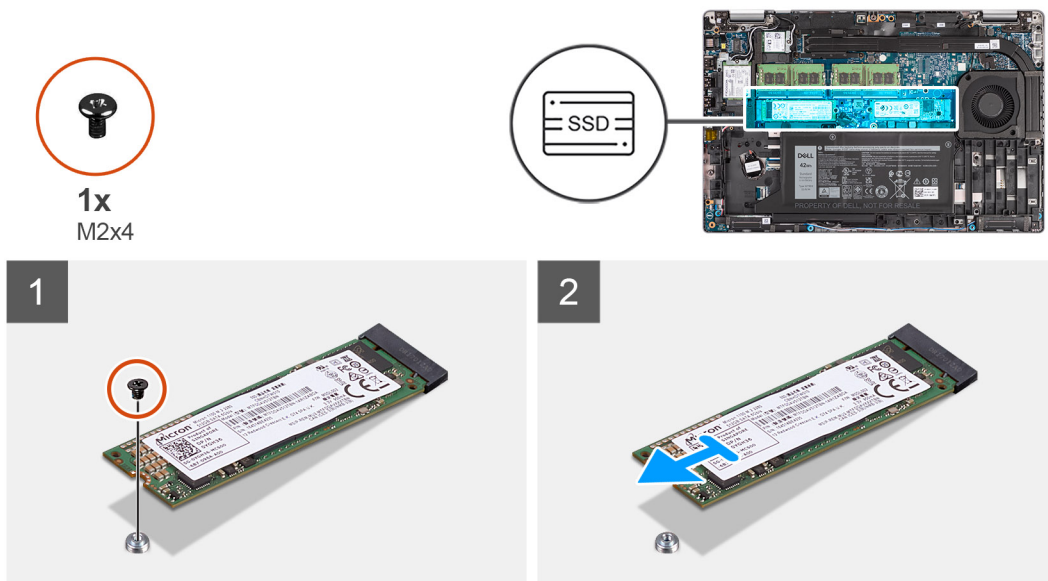

Étapes

1. Retirez la vis unique (M2x4) qui fixe le disque SSD M.2 2280 à la carte système.

2. Faites glisser le disque SSD M.2 2280 et retirez-le de son emplacement sur la carte système.

Installation du disque SSD M.2 2280

Prérequis

Si vous remplacez un composant, retirez le composant existant avant d'exécuter la procédure d'installation.

À propos de cette tâche

- REMARQUE :** Le logement 2 peut prendre en charge uniquement le disque SSD M.2 PCIe x4 NVMe Gen 4. Vous pouvez vous reporter à la procédure ci-dessous pour installer le disque SSD M.2 2280 dans le logement 1 ou le logement 2.
- REMARQUE :** Selon la configuration graphique de votre ordinateur, le nombre de logements de carte M.2 sur la carte système peut varier.
- REMARQUE :** Pour les ordinateurs dotés d'un processeur de carte graphique séparée, seul le logement 1 est disponible. Pour les ordinateurs avec une configuration graphique UMA uniquement, les logements 1 et 2 sont disponibles.

L'image suivante indique l'emplacement du disque SSD M.2 2280 et fournit une représentation visuelle de la procédure d'installation.

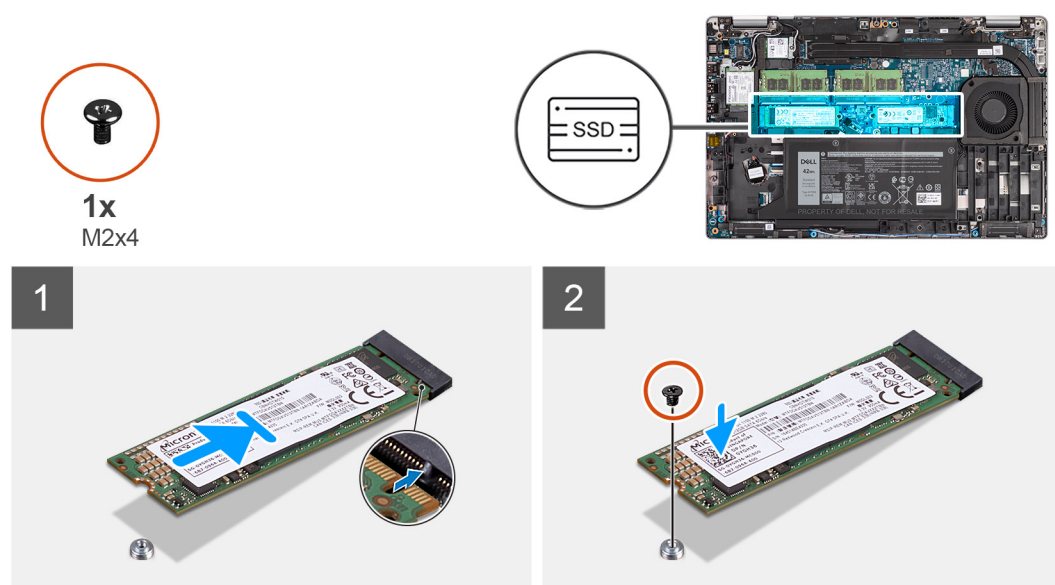

Étapes

1. Retirez le support du disque SSD de la carte système si nécessaire.
2. Alignez l'encoche du disque SSD avec la languette située sur le logement du disque SSD.
3. Faites glisser le disque SSD M.2 2280 dans son emplacement sur la carte système.
4. Remettez en place la vis (M2x4) qui fixe le disque SSD M.2 2280 à la carte système.

Étapes suivantes

1. Installez le [cache de fond](#).
2. Installez la [carte microSD](#).
3. Installez la [carte SIM](#).
4. Suivez la procédure décrite dans la section [après une intervention à l'intérieur de votre ordinateur](#).

Retrait du disque SSD M.2 2230

Prérequis

REMARQUE : Selon la configuration graphique de votre ordinateur, le nombre de logements de carte M.2 sur la carte système peut varier.

REMARQUE : Pour les ordinateurs dotés d'un processeur de carte graphique séparée, seul le logement 1 est disponible. Pour les ordinateurs avec une configuration graphique UMA uniquement, les logements 1 et 2 sont disponibles.

1. Suivez la procédure décrite dans la section [Avant d'intervenir à l'intérieur de votre ordinateur](#).
2. Retirez la [carte SIM](#).
3. Retirez la [carte microSD](#).
4. Retirez le [cache de fond](#).

À propos de cette tâche

Les images suivantes indiquent l'emplacement du disque SSD M.2 2230 et fournissent une représentation visuelle de la procédure de retrait.

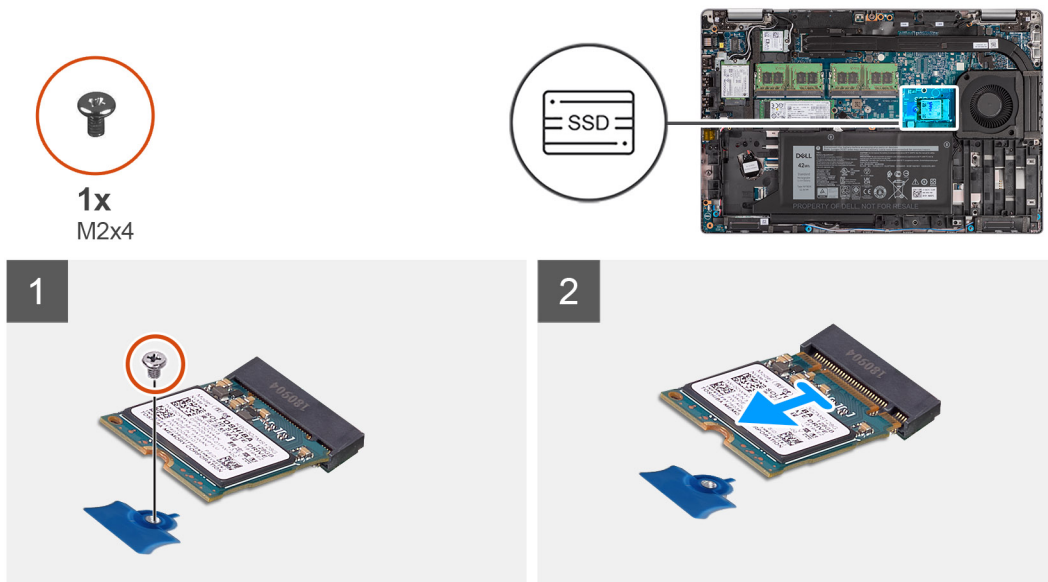

Étapes

1. Retirez la vis unique (M2x4) qui fixe le disque SSD M.2 2230 à la carte système.
2. Faites glisser le disque SSD M.2 2230 et retirez-le de son emplacement sur la carte système.

Installation du disque SSD M.2 2230

Prérequis

REMARQUE : Selon la configuration graphique de votre ordinateur, le nombre de logements de carte M.2 sur la carte système peut varier.

REMARQUE : Pour les ordinateurs dotés d'un processeur de carte graphique séparée, seul le logement 1 est disponible. Pour les ordinateurs avec une configuration graphique UMA uniquement, les logements 1 et 2 sont disponibles.

Si vous remplacez un composant, retirez le composant existant avant d'exécuter la procédure d'installation.

À propos de cette tâche

L'image suivante indique l'emplacement du disque SSD M.2 2230 et fournit une représentation visuelle de la procédure d'installation.



1x
M2x4

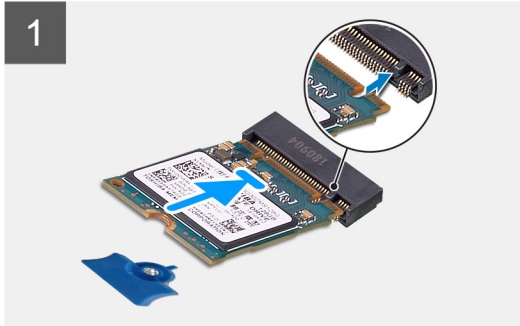
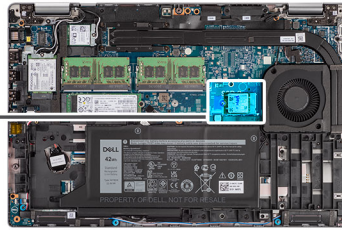

Étapes

1. Alignez l'encoche du disque SSD avec la languette située sur le logement du disque SSD.
2. Faites glisser le disque SSD M.2 2230 dans son emplacement sur la carte système.
3. Remettez en place la vis (M2x4) qui fixe le disque SSD M.2 2230 à la carte système.

Étapes suivantes

1. Installez le [cache de fond](#).
2. Installez la [carte microSD](#).
3. Installez la [carte SIM](#).
4. Suivez la procédure décrite dans la section [après une intervention à l'intérieur de votre ordinateur](#).

Retrait du support de disque SSD M.2 2230

Prérequis

1. Suivez la procédure décrite dans la section [Avant d'intervenir à l'intérieur de votre ordinateur](#).
2. Retirez la [carte SIM](#).
3. Retirez la [carte microSD](#).
4. Retirez le [cache de fond](#).

À propos de cette tâche

Les images suivantes indiquent l'emplacement du support du disque SSD M.2 2230 et fournissent une représentation visuelle de la procédure de retrait.

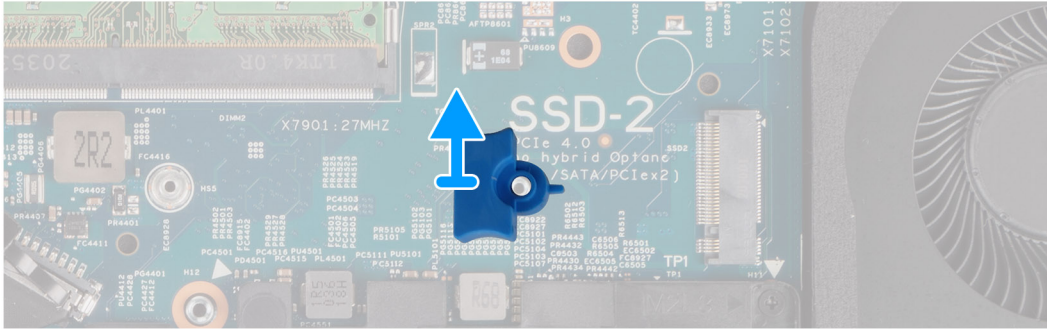
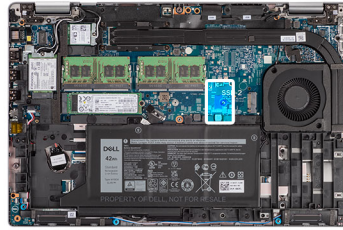

Étapes

Soulevez le support du disque SSD M.2 2230 et retirez-le du trou de vis situé sur la carte système.

Installation du support de disque SSD M.2 2230

Prérequis

Si vous remplacez un composant, retirez le composant existant avant d'exécuter la procédure d'installation.

À propos de cette tâche

L'image suivante indique l'emplacement du support de disque SSD M.2 2230 et fournit une représentation visuelle de la procédure d'installation.

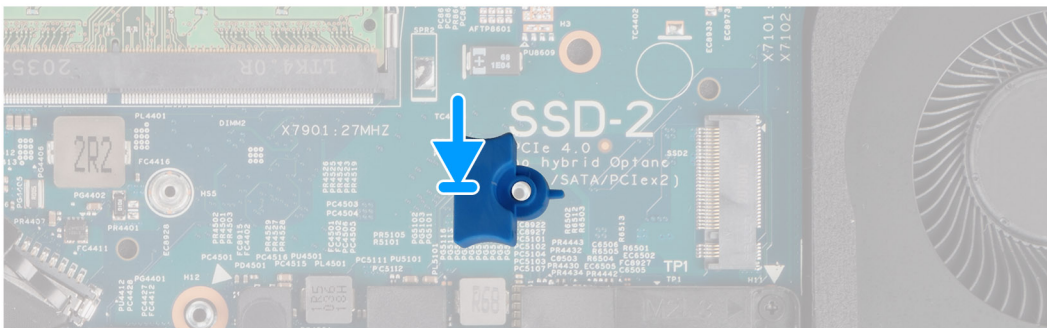
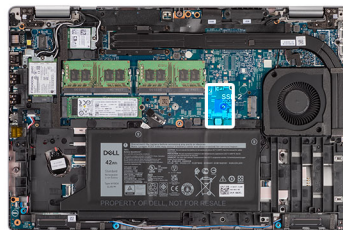

Étapes

Alignez et insérez le support du disque SSD sur la carte système pour accueillir le disque SSD M.2 2230.

Étapes suivantes

1. Installez le [cache de fond](#).
2. Installez la [carte microSD](#).
3. Installez la [carte SIM](#).
4. Suivez la procédure décrite dans la section [Après une intervention à l'intérieur de votre ordinateur](#).

Module de mémoire

Retrait des modules de mémoire

Prérequis

1. Suivez la procédure décrite dans la section [Avant d'intervenir à l'intérieur de votre ordinateur](#).
2. Retirez la [carte SIM](#).
3. Retirez la [carte microSD](#).
4. Retirez le [cache de fond](#).

À propos de cette tâche

Les images suivantes indiquent l'emplacement des barrettes de mémoire et fournissent une représentation visuelle de la procédure de retrait.

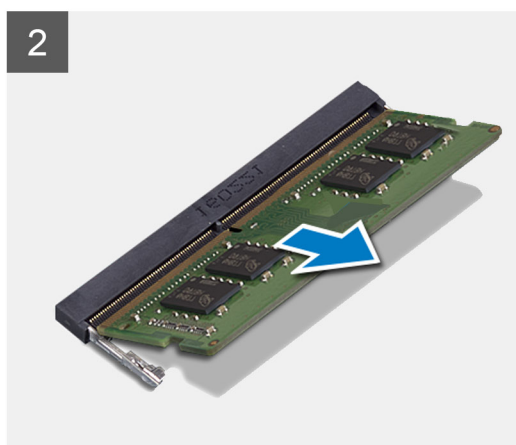
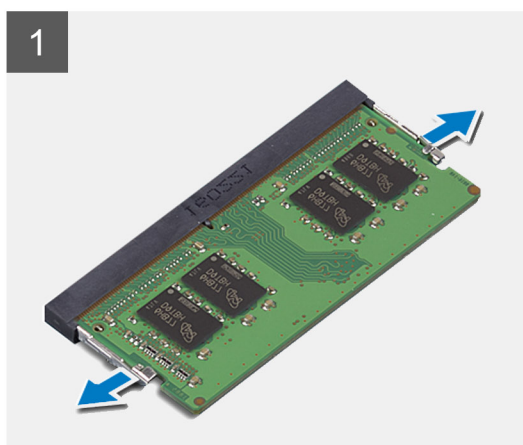
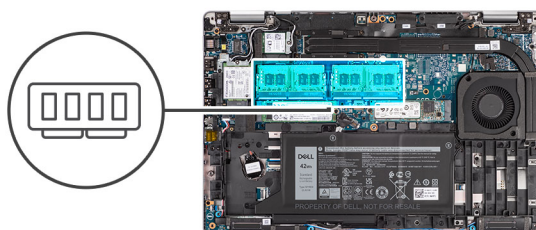

Étapes

1. Du bout des doigts, écartez délicatement les attaches de fixation situées sur l'emplacement du module de mémoire jusqu'à ce que ce dernier s'éjecte.
2. Faites glisser et retirez le module de mémoire de son emplacement.

 **REMARQUE :** Répétez les étapes 1 et 2 s'il y a deux modules de mémoire.

Installation des modules de mémoire

Prérequis

Si vous remplacez un composant, retirez le composant existant avant d'exécuter la procédure d'installation.

À propos de cette tâche

L'image suivante indique l'emplacement des modules de mémoire et fournit une représentation visuelle de la procédure d'installation.

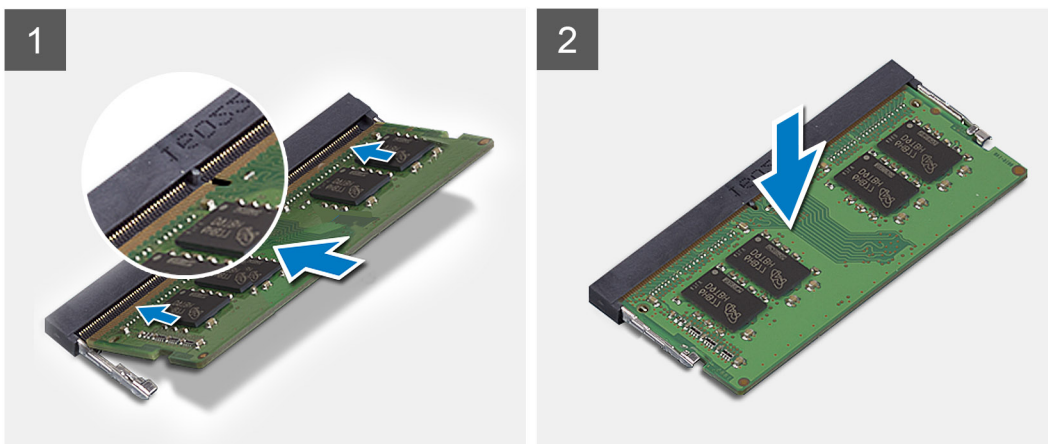
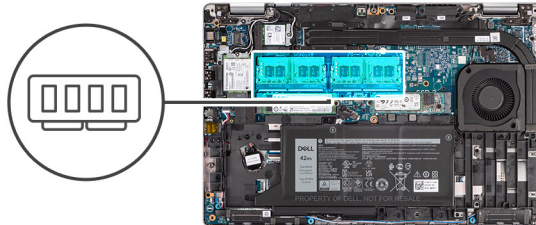

Étapes

1. Alignez l'encoche du module de mémoire avec la languette située sur son logement.
2. Insérez fermement le module de mémoire dans son connecteur en l'inclinant, puis appuyez dessus jusqu'à ce qu'il s'encliquette.

REMARQUE : Si vous n'entendez pas de déclic, retirez le module mémoire et réinstallez-le.

Étapes suivantes

1. Installez le [cache de fond](#).
2. Installez la [carte microSD](#).
3. Installez la [carte SIM](#).
4. Suivez la procédure décrite dans la section [Après une intervention à l'intérieur de votre ordinateur](#).

Pile

Précautions relatives à la batterie lithium-ion rechargeable

PRÉCAUTION :

- Soyez prudent lors de la manipulation des batteries lithium-ion rechargeables.
- Déchargez complètement la batterie avant de la retirer. Débranchez l'adaptateur secteur de l'ordinateur et faites fonctionner l'ordinateur uniquement sur batterie : la batterie est complètement déchargée lorsque l'ordinateur ne s'allume plus quand vous appuyez sur le bouton d'alimentation.

- La batterie ne doit pas être écrasée, abîmée, transpercée avec des objets étrangers ou laissée tomber.
- N'exposez pas la batterie à des températures élevées. Ne désassemblez pas les modules de batterie et les cellules.
- N'appuyez pas sur la batterie.
- Ne pliez pas la batterie.
- N'utilisez pas d'outils, quels qu'ils soient, pour faire levier sur la batterie.
- Pendant la maintenance de ce produit, assurez-vous qu'aucune vis n'est perdue ou mal placée, afin d'éviter toute perforation ou tout dommage accidentel de la batterie et d'autres composants de l'ordinateur.
- Si la batterie reste coincée dans votre ordinateur à la suite d'un gonflement, n'essayez pas de la libérer. En effet, perforer, plier ou écraser une batterie lithium-ion rechargeable peut être dangereux. Dans ce cas, contactez le support technique Dell pour obtenir de l'aide. Reportez-vous à la section [Contacter le support technique sur le site de support Dell](#).
- Achetez toujours des batteries authentiques sur le [site Dell](#) ou auprès de revendeurs ou partenaires Dell agréés.
- Les batteries gonflées ne doivent pas être utilisées. Elles doivent être remplacées et mises au rebut de façon adaptée. Pour obtenir des instructions sur la manipulation et le remplacement des batteries lithium-ion rechargeables gonflées, consultez la section [Manipulation des batteries lithium-ion rechargeables gonflées](#).

Retrait de la batterie à 3 cellules

Prérequis

1. Suivez la procédure décrite dans la section [Avant d'intervenir à l'intérieur de votre ordinateur](#).
2. Retirez la [carte SIM](#).
3. Retirez la [carte microSD](#).
4. Retirez le [cache de fond](#).

i REMARQUE : Si la batterie est débranchée de la carte système pour maintenance, il y aura un délai pendant le démarrage du système, car le système réinitialise de la batterie de l'horloge temps réel.

À propos de cette tâche

Les images suivantes indiquent l'emplacement de la batterie à 3 cellules et fournissent une représentation visuelle de la procédure de retrait.



2x
M2x4

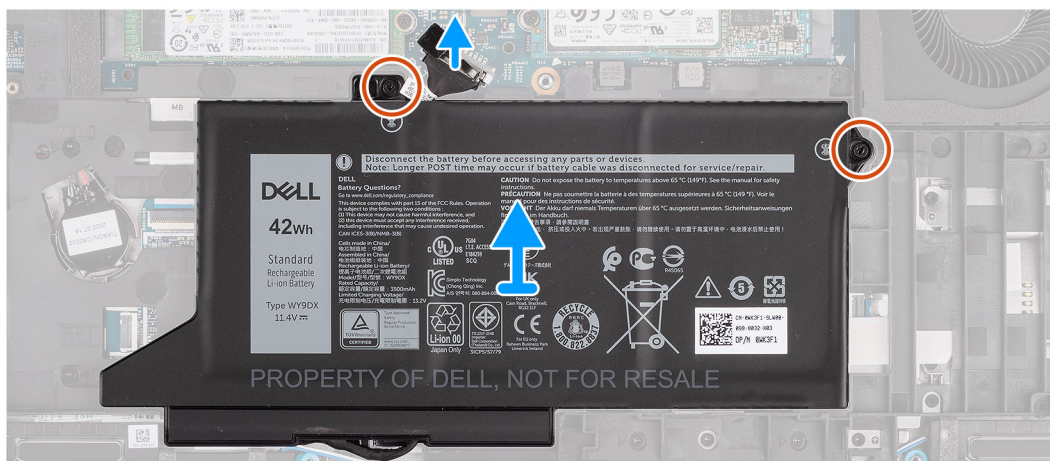
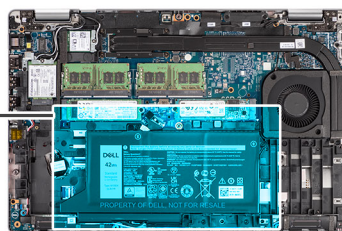
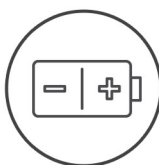

Étapes

1. Déconnectez le câble de la batterie de la carte système, s'il n'a pas été débranché précédemment.
2. Retirez les deux vis (M2x4) qui fixent la batterie à l'assemblage repose-poignets et clavier.
3. Soulevez la batterie et retirez-la de l'assemblage repose-poignets et clavier.

Installation de la batterie à 3 cellules

Prérequis

Si vous remplacez un composant, retirez le composant existant avant d'exécuter la procédure d'installation.

À propos de cette tâche

L'image suivante indique l'emplacement de la batterie à 3 cellules et fournit une représentation visuelle de la procédure d'installation.

REMARQUE : Si la batterie est déconnectée de la carte système pour maintenance, il y aura un délai pendant le démarrage du système, car le système réinitialise de la batterie de l'horloge temps réel.

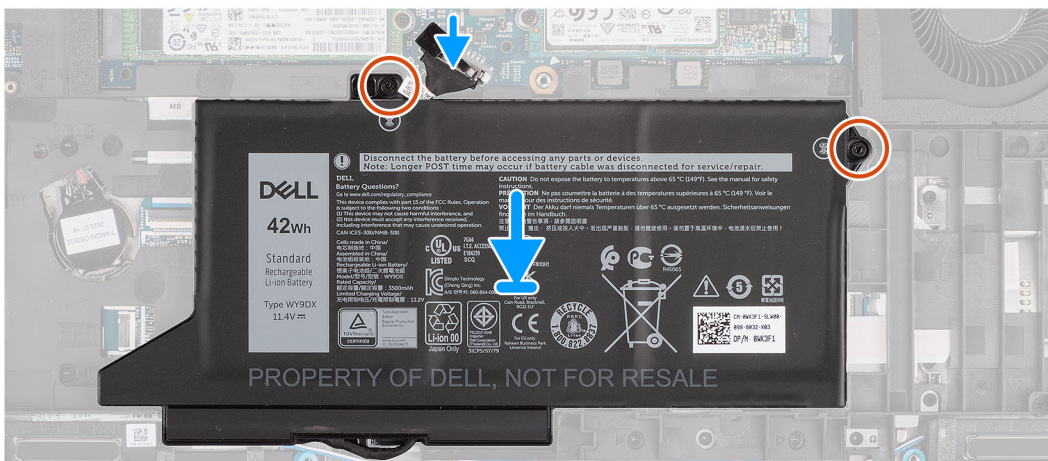
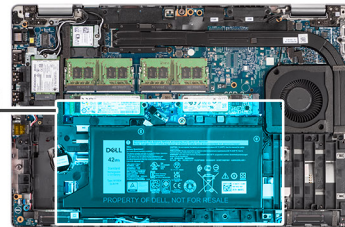
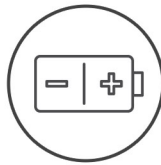

Étapes

1. Placez la batterie en l'alignant sur le côté gauche de l'ordinateur.
2. Remettez en place les deux vis (M2x4) qui fixent la batterie à l'assemblage repose-poignets et clavier.
3. Connectez le câble de la batterie à la carte système.

Étapes suivantes

1. Installez le [cache de fond](#).
2. Installez la [carte microSD](#).
3. Installez la [carte SIM](#).
4. Suivez la procédure décrite dans la section [Après une intervention à l'intérieur de votre ordinateur](#).

Retrait de la batterie à 4 cellules

Prérequis

1. Suivez la procédure décrite dans la section [Avant d'intervenir à l'intérieur de votre ordinateur](#).
2. Retirez la [carte SIM](#).
3. Retirez la [carte microSD](#).
4. Retirez le [cache de fond](#).

REMARQUE : Si la batterie est débranchée de la carte système pour maintenance, il y aura un délai pendant le démarrage du système, car le système réinitialise de la batterie de l'horloge temps réel.

À propos de cette tâche

Les images suivantes indiquent l'emplacement de la batterie et fournissent une représentation visuelle de la procédure de retrait.

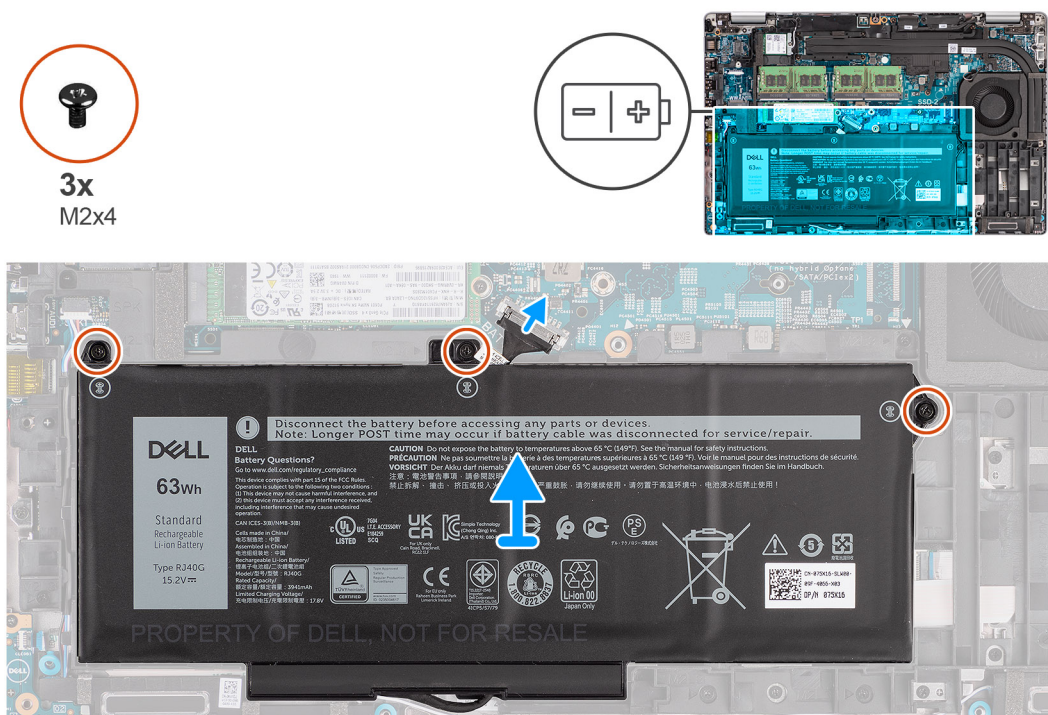

Étapes

1. Déconnectez le câble de la batterie de la carte système, s'il n'a pas été débranché précédemment.
2. Retirez les trois vis (M2x4) qui fixent la batterie à l'assemblage repose-poignets et clavier.
3. Soulevez la batterie et retirez-la de l'assemblage repose-poignets et clavier.

Installation de la batterie à 4 cellules

Prérequis

Si vous remplacez un composant, retirez le composant existant avant d'exécuter la procédure d'installation.

À propos de cette tâche

L'image suivante indique l'emplacement de la batterie à 4 cellules et fournit une représentation visuelle de la procédure d'installation.

REMARQUE : Si la batterie est déconnectée de la carte système pour maintenance, il y aura un délai pendant le démarrage du système, car le système réinitialise de la batterie de l'horloge temps réel.

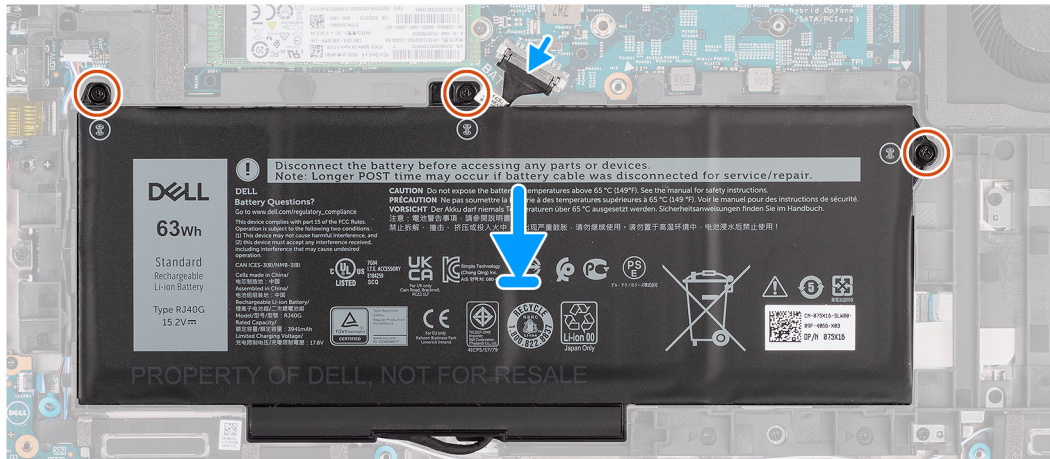
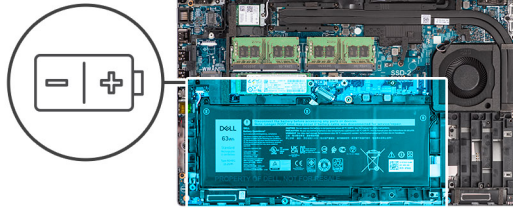

Étapes

1. Placez la batterie en l'alignant sur le côté gauche de l'ordinateur.
2. Remettez en place les trois vis (M2x4) qui fixent la batterie à l'assemblage repose-poignets et clavier.
3. Connectez le câble de la batterie à la carte système.

Étapes suivantes

1. Installez le [cache de fond](#).
2. Installez la [carte microSD](#).
3. Installez la [carte SIM](#).
4. Suivez la procédure décrite dans la section [Après une intervention à l'intérieur de votre ordinateur](#).

Câble de la batterie

Retrait du câble de la batterie

Prérequis

1. Suivez la procédure décrite dans la section [Avant d'intervenir à l'intérieur de votre ordinateur](#).
2. Retirez la [carte SIM](#).
3. Retirez la [carte microSD](#).
4. Retirez le [cache de fond](#).
5. Retirez la [batterie](#).

REMARQUE : Si la batterie est débranchée de la carte système pour maintenance, il y aura un délai pendant le démarrage du système, car le système réinitialise de la batterie de l'horloge temps réel.

À propos de cette tâche

Les images suivantes indiquent l'emplacement du câble de la batterie et fournissent une représentation visuelle de la procédure de retrait.

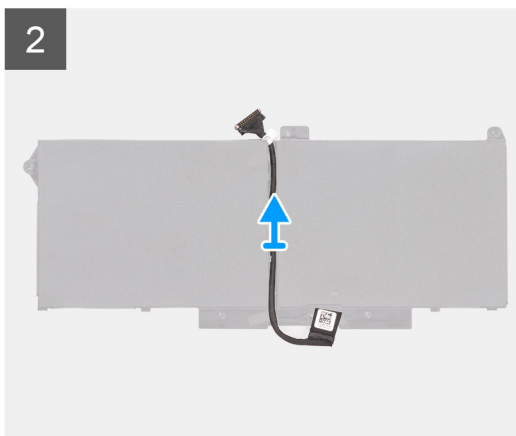
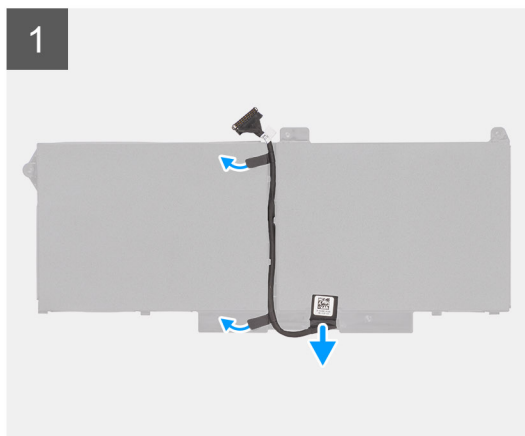

Étapes

1. Retournez la batterie et retirez le câble de la batterie des guides d'acheminement situés sur la batterie.
2. Débranchez le câble de la batterie de son connecteur sur la batterie.
3. Soulevez le câble de la batterie pour le retirer de la batterie.

Installation du câble de la batterie

Prérequis

Si vous remplacez un composant, retirez le composant existant avant d'exécuter la procédure d'installation.

À propos de cette tâche

L'image suivante indique l'emplacement du câble de la batterie et fournit une représentation visuelle de la procédure d'installation.

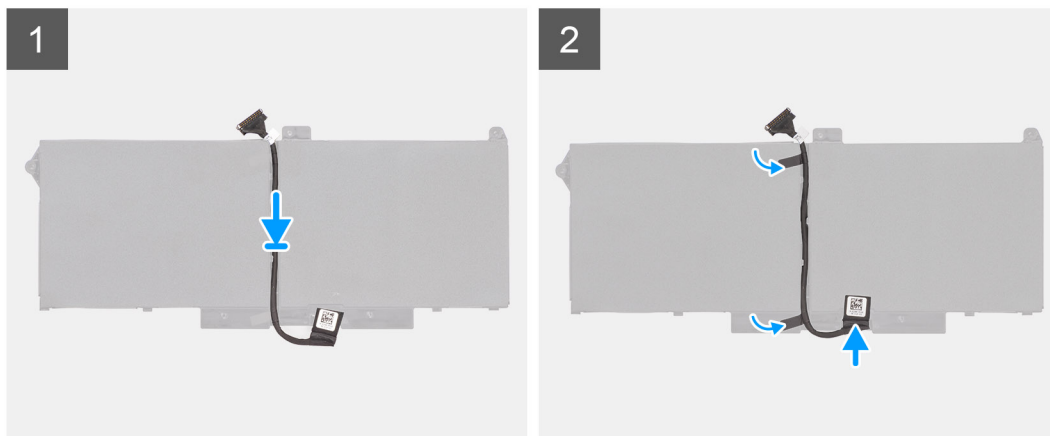

Étapes

1. Placez le câble de la batterie en l'alignant sur la batterie.
2. Faites passer le câble de la batterie par les guides de routage situés sur la batterie.
3. Connectez le câble de batterie au connecteur situé sur la batterie.

Étapes suivantes

1. Installez la [batterie](#).
2. Installez le [cache de fond](#).
3. Installez la [carte microSD](#).
4. Installez la [carte SIM](#).
5. Suivez la procédure décrite dans la section [Après une intervention à l'intérieur de votre ordinateur](#).

Cadre interne de l'assemblage

Retrait du cadre interne de l'assemblage

Prérequis

1. Suivez la procédure décrite dans la section [Avant d'intervenir à l'intérieur de votre ordinateur](#).
2. Retirez la [carte SIM](#).
3. Retirez la [carte microSD](#).
4. Retirez le [cache de fond](#).
5. Retirez la [carte WLAN](#).
6. Retirez la [carte WWAN](#).
7. Retirez la [batterie](#).

À propos de cette tâche

L'image suivante indique l'emplacement du cadre interne de l'assemblage et fournit une représentation visuelle de la procédure de retrait.



12x
M2x3

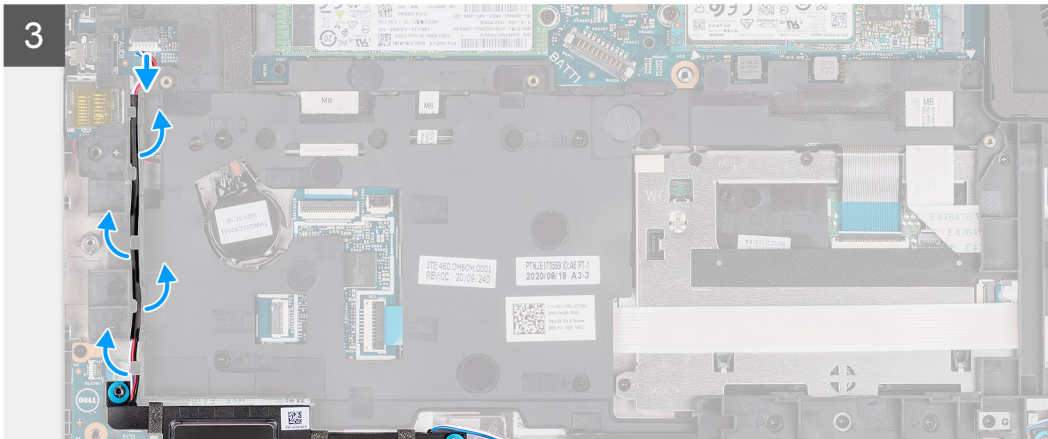
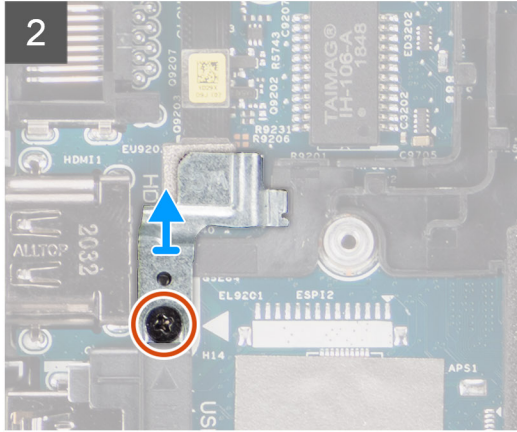
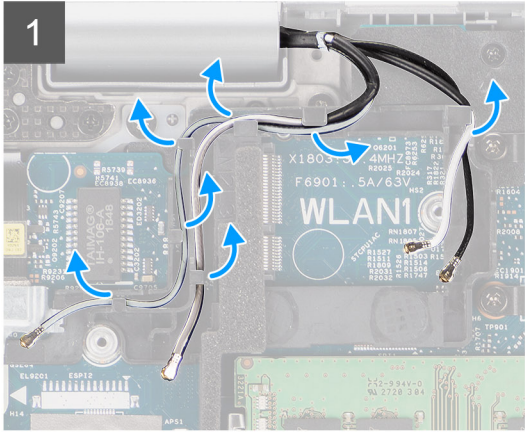
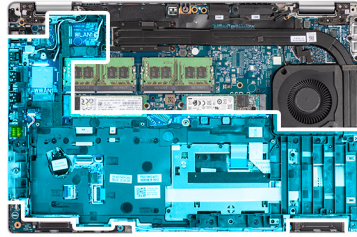

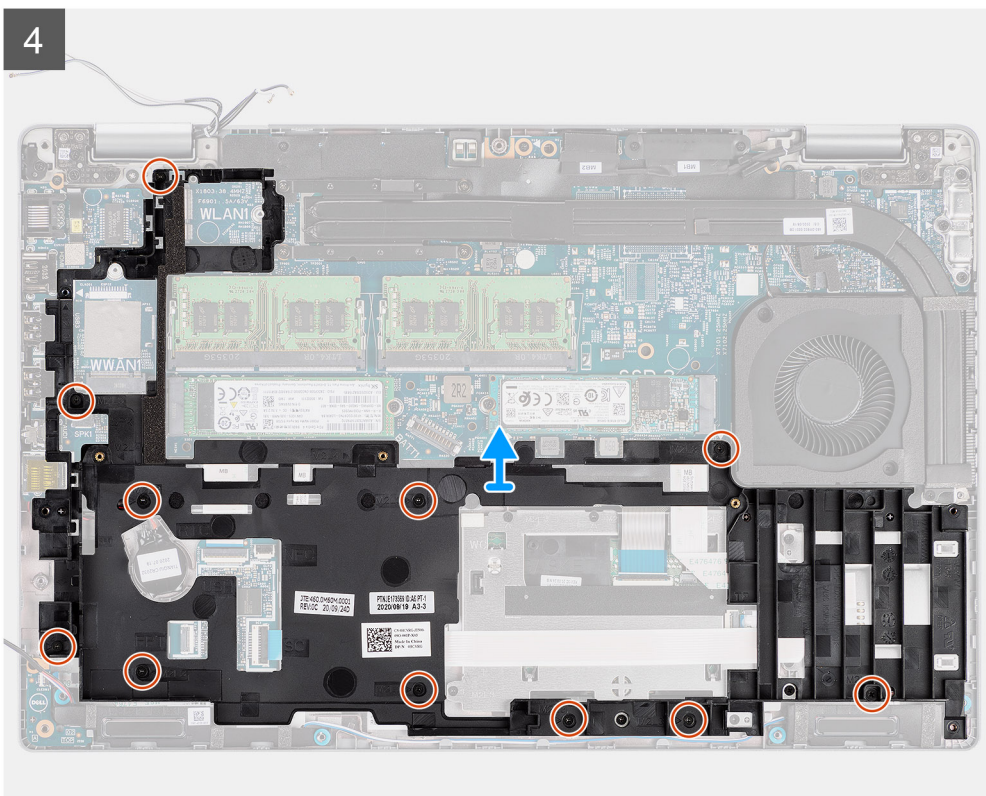

Étapes

1. Dégagez les câbles d'antenne des guides d'acheminement situés sur le cadre interne de l'assemblage.
2. Retirez la vis (M2x3) qui fixe le support du lecteur d'empreintes digitales au cadre interne de l'assemblage.
3. Débranchez le câble des haut-parleurs du connecteur situé sur la carte système, puis retirez le câble de haut-parleur des guides d'acheminement situés sur le cadre interne de l'assemblage.
4. Retirez les onze vis (M2x3) qui fixent le cadre interne de l'assemblage à la carte système et à l'assemblage de repose-poignets.
5. Soulevez le cadre interne de l'assemblage pour le retirer de la carte système et de l'assemblage de repose-poignets.

Installation du cadre interne de l'assemblage

Prérequis

Si vous remplacez un composant, retirez le composant existant avant d'exécuter la procédure d'installation.

À propos de cette tâche

L'image suivante indique l'emplacement du cadre interne de l'assemblage et fournit une représentation visuelle de la procédure d'installation.



12x
M2x3

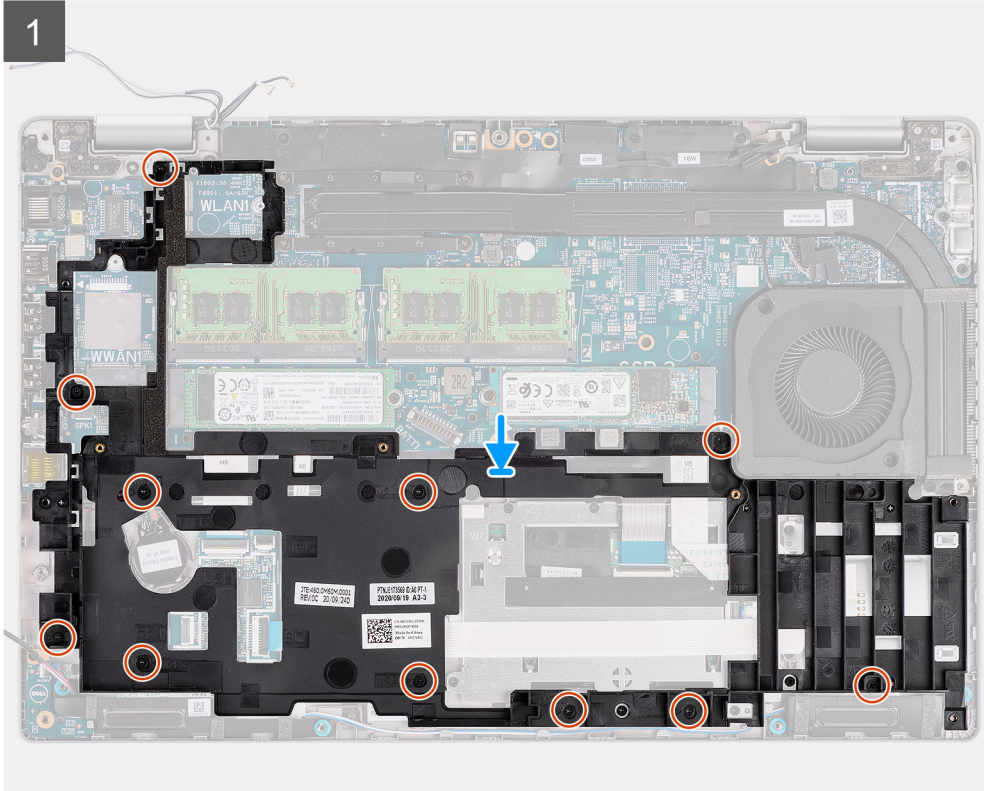
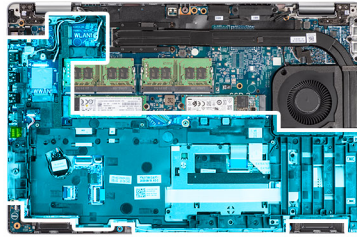

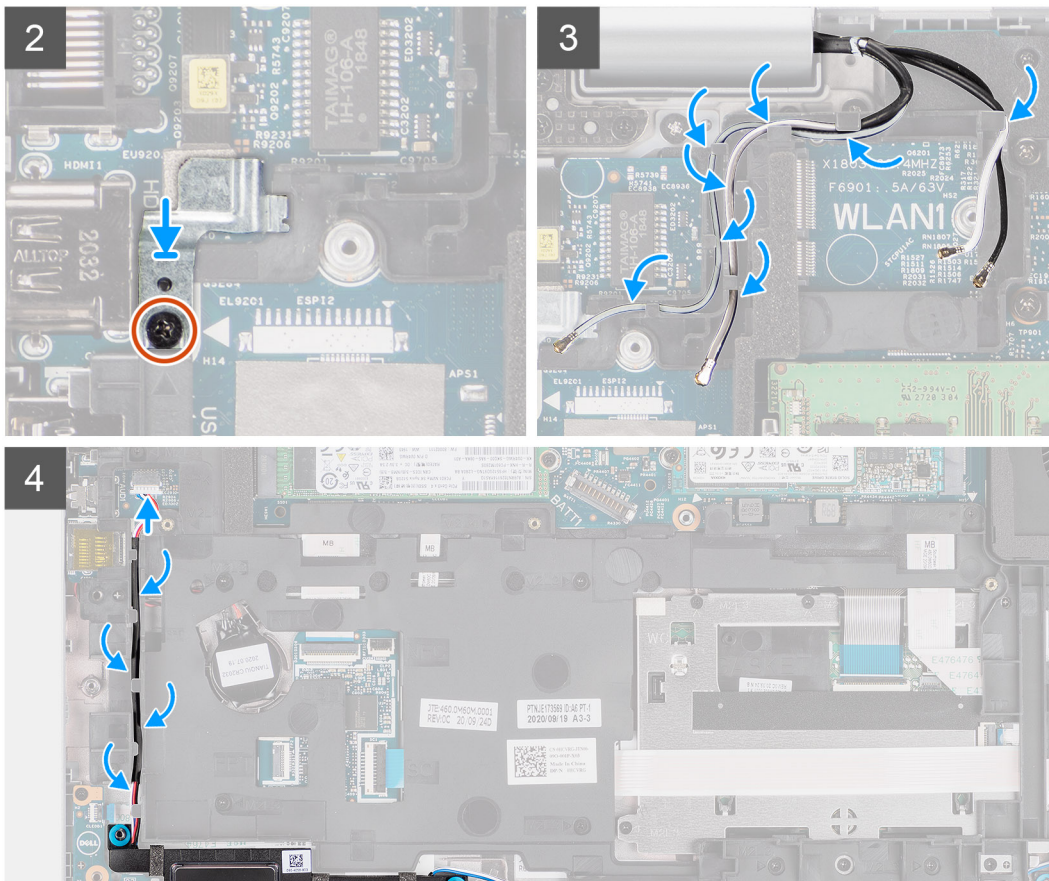

Étapes

1. Aalignez les trous de vis situés sur le cadre interne de l'assemblage avec les trous de vis de la carte système et l'assemblage du repose-poignets.

i REMARQUE : Assurez-vous que la languette située dans l'angle supérieur gauche du cadre interne de l'assemblage est installée sous la languette de l'assemblage du repose-poignets.
2. Remettez en place les onze vis (M2x3) pour fixer le cadre interne de l'assemblage à la carte système et à l'assemblage de repose-poignets.
3. Placez le support du lecteur d'empreintes digitales sur le cadre interne de l'assemblage.
4. Remettez en place la vis (M2x3) pour fixer le support du lecteur d'empreintes digitales au cadre interne de l'assemblage.
5. Acheminez le câble d'antenne via les guides d'acheminement situés sur le cadre interne de l'assemblage.
6. Faites passer le câble des haut-parleurs dans les guides d'acheminement sur le cadre interne de l'assemblage et raccordez-le au connecteur situé sur la carte système.

Étapes suivantes

1. Installez la [batterie](#).
2. Installez la [carte WWAN](#).
3. Installez la [carte WLAN](#).
4. Installez le [cache de fond](#).
5. Installez la [carte microSD](#).
6. Installez la [carte SIM](#).
7. Suivez la procédure décrite dans la section [Après une intervention à l'intérieur de votre ordinateur](#).

Carte des voyants LED

Retrait de la carte des voyants LED

Prérequis

1. Suivez la procédure décrite dans la section [Avant d'intervenir à l'intérieur de votre ordinateur](#).
2. Retirez la [carte SIM](#).
3. Retirez la [carte microSD](#).
4. Retirez le [cache de fond](#).
5. Retirez la [carte WLAN](#).
6. Retirez la [carte WWAN](#).
7. Retirez la [batterie](#).
8. Retirez le [cadre interne de l'assemblage](#).

À propos de cette tâche

La figure suivante indique l'emplacement de la carte des voyants LED et fournit une représentation visuelle de la procédure de retrait.



1x
M2x3

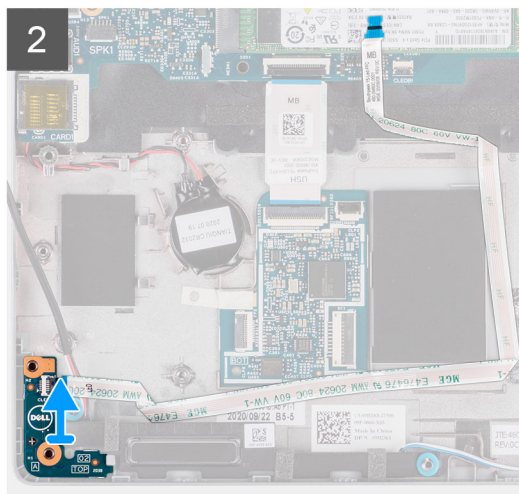
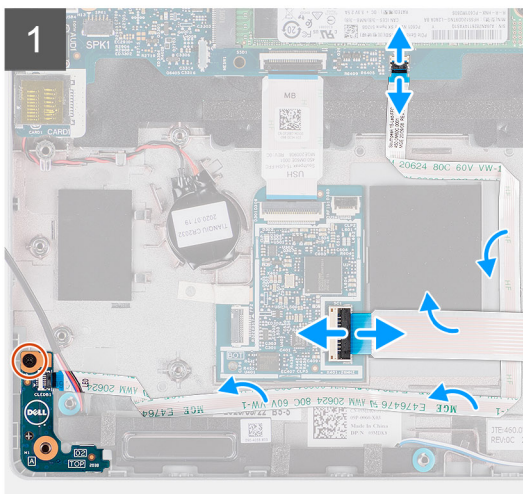
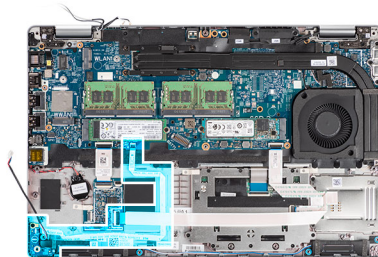

Étapes

1. Soulevez le loquet et débranchez le câble du lecteur de carte à puce du connecteur situé sur la carte fille USH.
2. Retirez le câble du lecteur de carte à puce de la carte fille USH.
3. Débranchez le câble de la carte des voyants LED du connecteur situé sur la carte système.
4. Retirez la vis unique (M2x3) qui fixe la carte des voyants LED à l'assemblage de repose-poignets.
5. Soulevez le câble et la carte des voyants LED pour les dégager de l'assemblage de repose-poignets.

Installation de la carte des voyants LED

Prérequis

Si vous remplacez un composant, retirez le composant existant avant d'exécuter la procédure d'installation.

À propos de cette tâche

La figure suivante indique l'emplacement de la carte des voyants LED et fournit une représentation visuelle de la procédure d'installation.



1x
M2x3

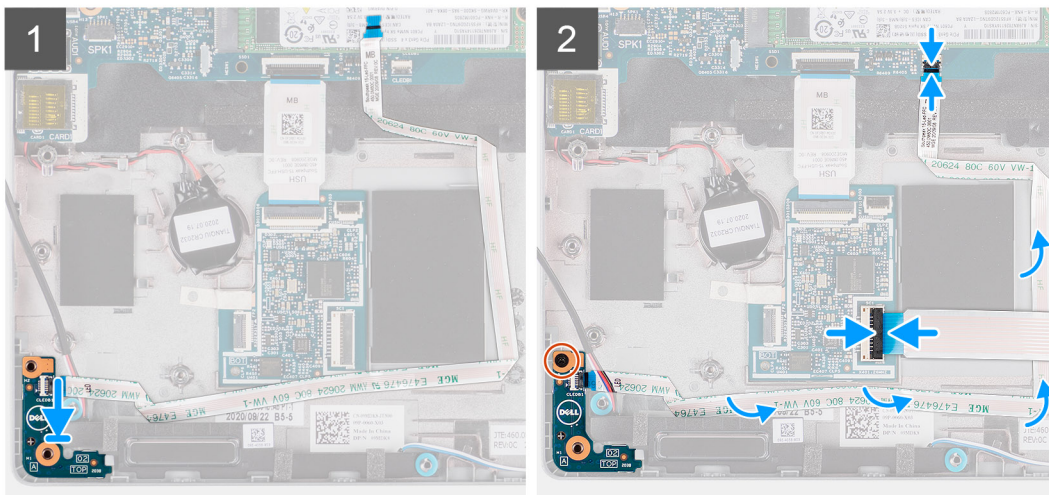
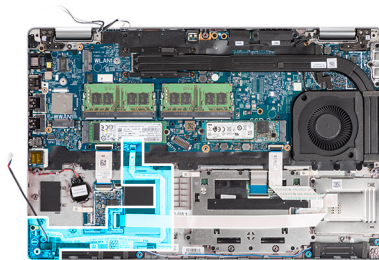

Étapes

1. Alignez le trou de vis de la carte des voyants LED sur celui de l'assemblage de repose-poignets.
2. Remplacez la vis unique (M2 x 3) pour fixer la carte des voyants LED à l'assemblage du repose-poignets.
3. Acheminez le câble de la carte des voyants LED et connectez-le au connecteur situé sur la carte système.
4. Acheminez le câble du lecteur de carte à puce sur l'assemblage repose-poignets et clavier.
5. Branchez le câble du lecteur de carte à puce au connecteur situé sur la carte fille USH et fermez le loquet.

Étapes suivantes

1. Installez le [cadre interne de l'assemblage](#).
2. Installez la [batterie](#).
3. Installez la [carte WWAN](#).
4. Installez la [carte WLAN](#).
5. Installez le [cache de fond](#).
6. Installez la [carte microSD](#).
7. Installez la [carte SIM](#).
8. Suivez la procédure décrite dans la section [Après une intervention à l'intérieur de votre ordinateur](#).

Ventilateur système

Retrait du ventilateur système

Prérequis

1. Suivez la procédure décrite dans la section [Avant d'intervenir à l'intérieur de votre ordinateur](#).
2. Retirez la [carte SIM](#).
3. Retirez la [carte microSD](#).

4. Retirez le [cache de fond](#).
5. Retirez la [batterie](#).

À propos de cette tâche

Les images suivantes indiquent l'emplacement du ventilateur système et fournissent une représentation visuelle de la procédure de retrait.

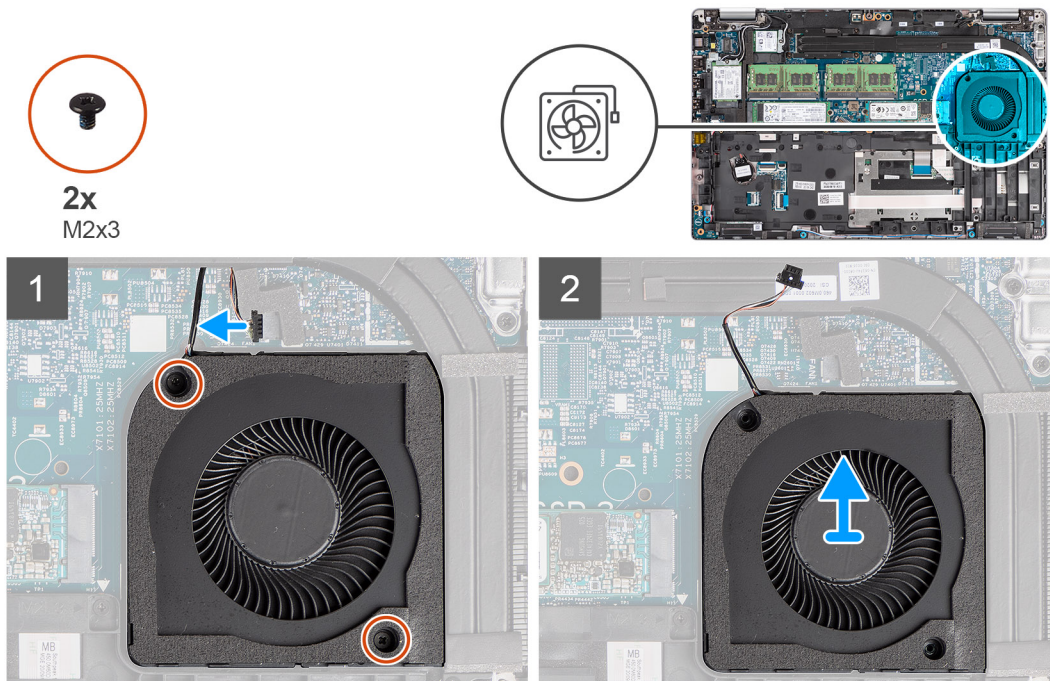

Étapes

⚠ PRÉCAUTION : N'endommagez pas l'éponge du ventilateur lors des procédures de remplacement. Une éponge endommagée réduit l'efficacité de la dispersion de chaleur.

1. Déconnectez le câble du ventilateur du système de la carte système.
2. Retirez les deux vis (M2x3) qui fixent le ventilateur système à l'assemblage de repose-poignets.
3. Soulevez le ventilateur système ainsi que son câble et retirez-les de l'assemblage du repose-poignets.

Installation du ventilateur système

Prérequis

Si vous remplacez un composant, retirez le composant existant avant d'exécuter la procédure d'installation.

À propos de cette tâche

L'image suivante indique l'emplacement du ventilateur système et fournit une représentation visuelle de la procédure d'installation.



2x
M2x3

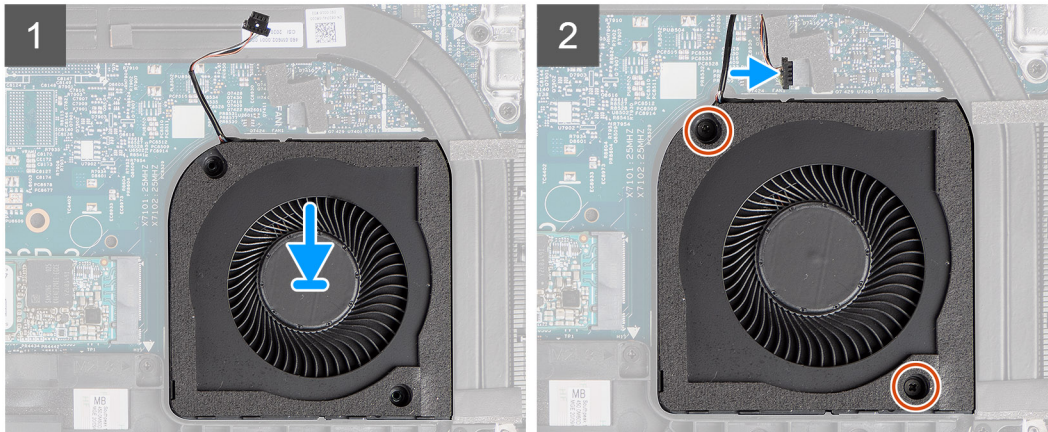
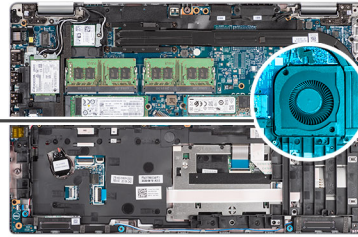
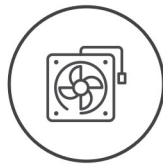

Étapes

1. Alignez les trous de vis du ventilateur système avec ceux de l'assemblage du repose-poignets.
2. Remettez en place les deux vis (M2x3) pour fixer le ventilateur système à l'assemblage de repose-poignets.
3. Branchez le câble du ventilateur du processeur sur la carte système.

Étapes suivantes

1. Installez la [batterie](#).
2. Installez le [cache de fond](#).
3. Installez la [carte microSD](#).
4. Installez la [carte SIM](#).
5. Suivez la procédure décrite dans la section [Après une intervention à l'intérieur de votre ordinateur](#).

Dissipateur de chaleur

Retrait du dissipateur de chaleur (pour les ordinateurs équipés d'une carte graphique intégrée)

Prérequis

1. Suivez la procédure décrite dans la section [Avant d'intervenir à l'intérieur de votre ordinateur](#).



PRÉCAUTION : Le dissipateur de chaleur se met à chauffer au cours d'un fonctionnement normal. Laissez-le refroidir avant de le manipuler.

2. Retirez la [carte SIM](#).
3. Retirez la [carte microSD](#).
4. Retirez le [cache de fond](#).
5. Retirez la [batterie](#).

À propos de cette tâche

L'image suivante indique l'emplacement du dissipateur de chaleur et fournit une représentation visuelle de la procédure de retrait.

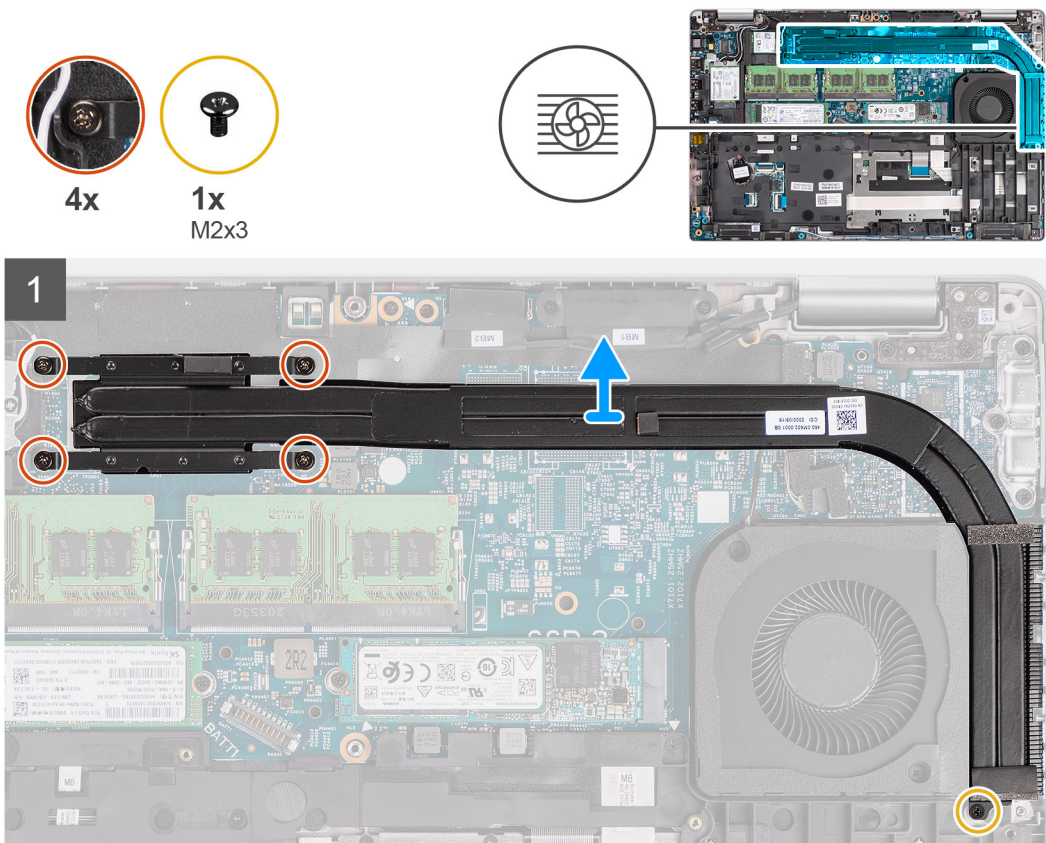

Étapes

1. Retirez la vis (M2x3) qui fixe le dissipateur de chaleur à l'assemblage de repose-poignets.
2. Desserrez les quatre vis imperdables qui fixent le dissipateur de chaleur à la carte système.
3. Soulevez le dissipateur de chaleur et retirez-le de la carte système.

Installation du dissipateur de chaleur (pour les ordinateurs équipés d'une carte graphique intégrée)

Prérequis

Si vous remplacez un composant, retirez le composant existant avant d'exécuter la procédure d'installation.

À propos de cette tâche

L'image suivante indique l'emplacement du dissipateur de chaleur et fournit une représentation visuelle de la procédure d'installation.



4x



1x
M2x3

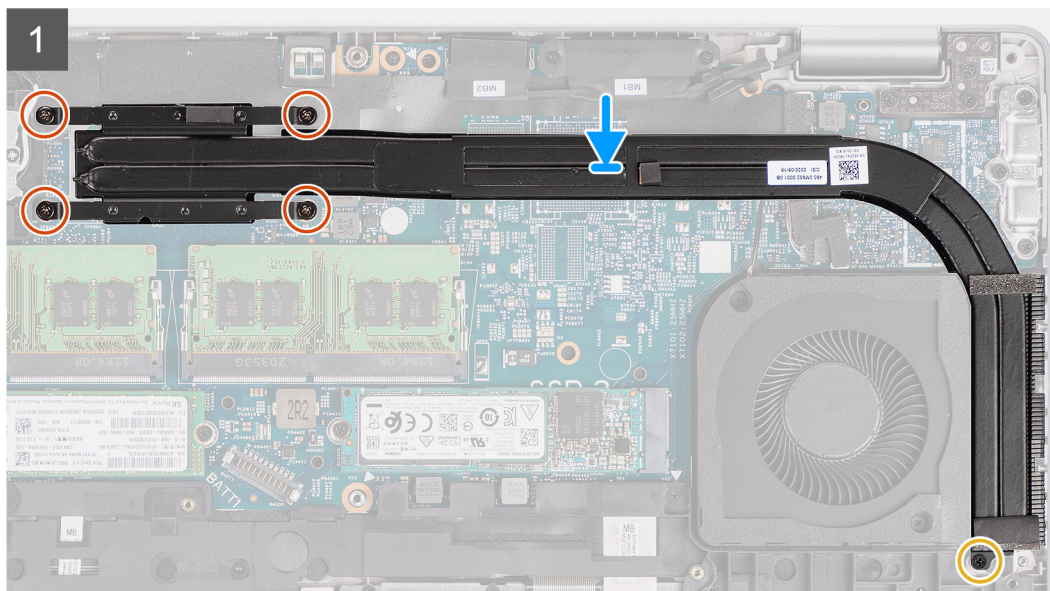
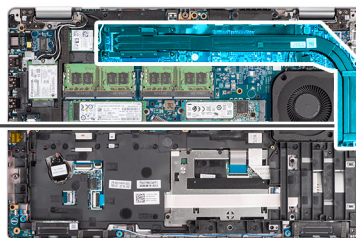

Étapes

1. Alignez les trous de vis du dissipateur de chaleur avec ceux de la carte système.
2. Serrez les quatre vis imperdables qui fixent le dissipateur de chaleur sur la carte système.
3. Remettez en place la vis (M2x3) qui fixe le dissipateur de chaleur à l'assemblage de repose-poignets.

Étapes suivantes

1. Installez la [batterie](#).
2. Installez le [cache de fond](#).
3. Installez la [carte microSD](#).
4. Installez la [carte SIM](#).
5. Suivez la procédure décrite dans la section [Après une intervention à l'intérieur de votre ordinateur](#).

Retrait du dissipateur de chaleur (pour les ordinateurs équipés d'une carte graphique séparée)

Prérequis

1. Suivez la procédure décrite dans la section [Avant d'intervenir à l'intérieur de votre ordinateur](#).



REMARQUE : Le dissipateur de chaleur se met à chauffer au cours d'un fonctionnement normal. Laissez-le refroidir avant de le manipuler.

2. Retirez la [carte SIM](#).
3. Retirez la [carte microSD](#).
4. Retirez le [cache de fond](#).
5. Retirez la [batterie](#).

À propos de cette tâche

L'image suivante indique l'emplacement du dissipateur de chaleur et fournit une représentation visuelle de la procédure de retrait.

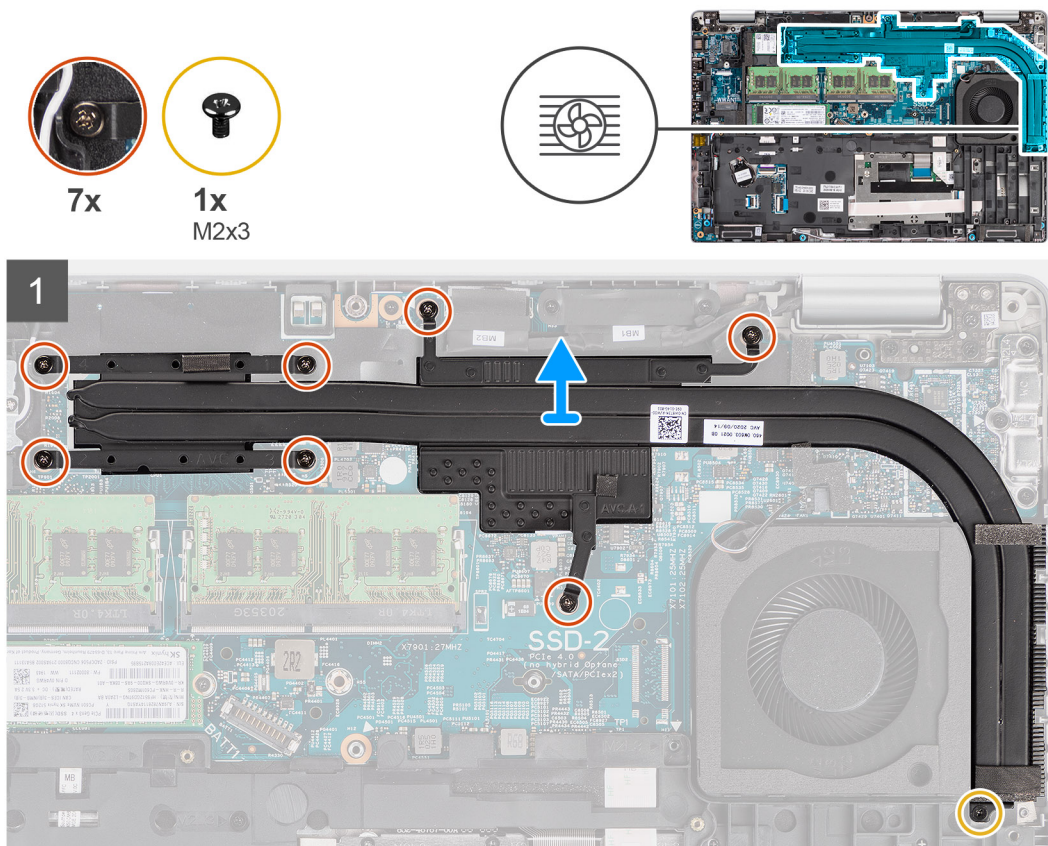

Étapes

1. Retirez la vis (M2x3) qui fixe le dissipateur de chaleur à l'assemblage de repose-poignets.
2. Desserrez les sept vis imperdables qui fixent le dissipateur de chaleur à la carte système.
3. Soulevez le dissipateur de chaleur et retirez-le de la carte système.

Installation du dissipateur de chaleur (pour les ordinateurs équipés d'une carte graphique séparée)

Prérequis

Si vous remplacez un composant, retirez le composant existant avant d'exécuter la procédure d'installation.

À propos de cette tâche

L'image suivante indique l'emplacement du dissipateur de chaleur et fournit une représentation visuelle de la procédure d'installation.



7x



1x
M2x3

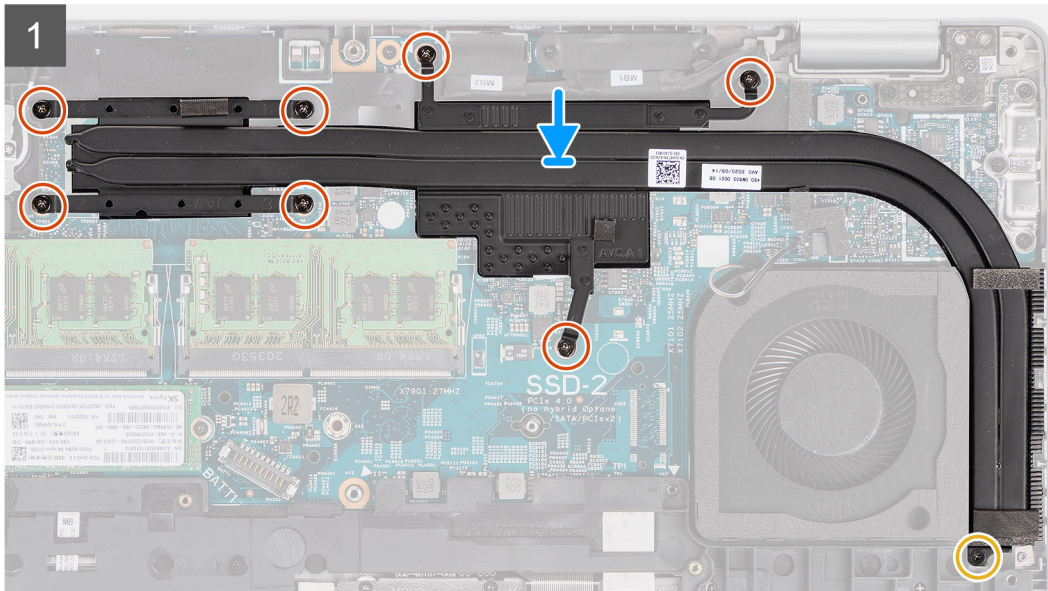
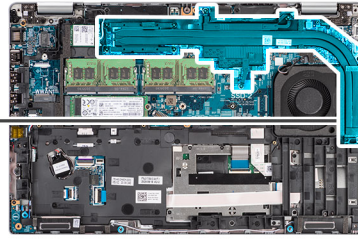

Étapes

1. Alignez les trous de vis du dissipateur de chaleur avec ceux de la carte système.
2. Serrez les sept vis imperdables qui fixent le dissipateur de chaleur à la carte système.
3. Remettez en place la vis (M2x3) qui fixe le dissipateur de chaleur à l'assemblage de repose-poignets.

Étapes suivantes

1. Installez la [batterie](#).
2. Installez le [cache de fond](#).
3. Installez la [carte microSD](#).
4. Installez la [carte SIM](#).
5. Suivez la procédure décrite dans la section [Après une intervention à l'intérieur de votre ordinateur](#).

Haut-parleurs

Retrait du haut-parleur

Prérequis

1. Suivez la procédure décrite dans la section [Avant d'intervenir à l'intérieur de votre ordinateur](#).
2. Retirez la [carte SIM](#).
3. Retirez la [carte microSD](#).
4. Retirez le [cache de fond](#).
5. Retirez la [batterie](#).
6. Retirez le [cadre interne de l'assemblage](#).

À propos de cette tâche

Les images suivantes indiquent l'emplacement du haut-parleur et fournissent une représentation visuelle de la procédure de retrait.

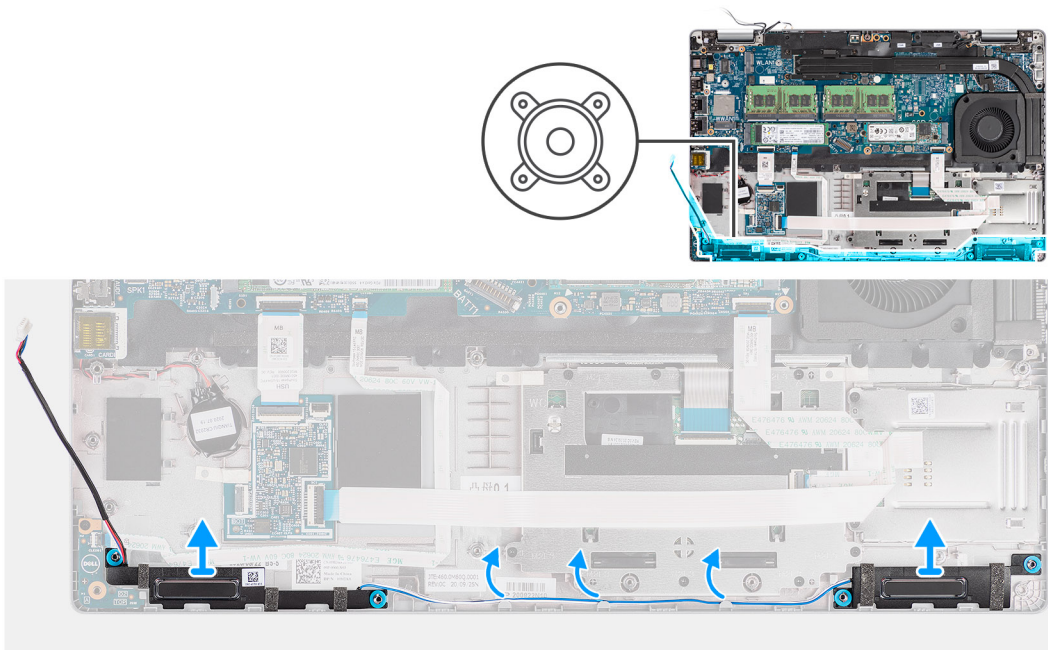

Étapes

1. Retirez le câble des haut-parleurs des guides d'acheminement situés sur l'assemblage de repose-poignets.
2. Soulevez les haut-parleurs et le câble pour les retirer de l'assemblage du repose-poignets.

Installation du haut-parleur

Prérequis

Si vous remplacez un composant, retirez le composant existant avant d'exécuter la procédure d'installation.

À propos de cette tâche

La figure suivante indique l'emplacement du haut-parleur et fournit une représentation visuelle de la procédure d'installation.

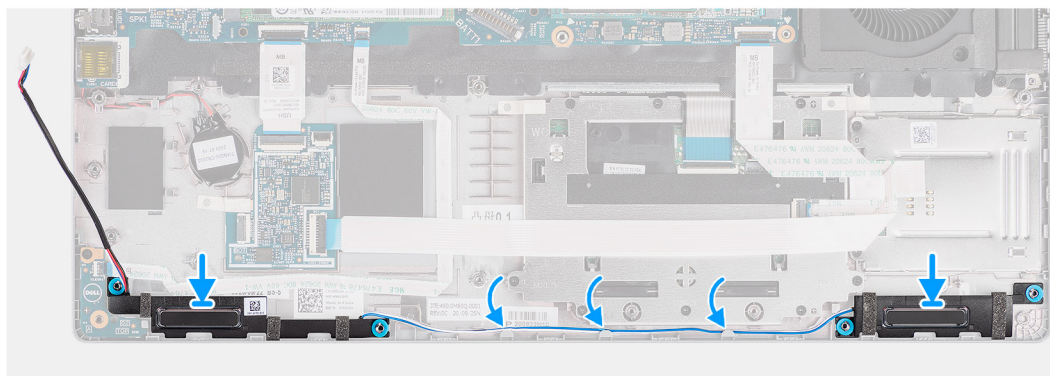
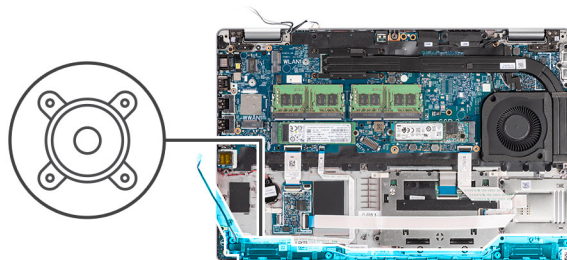

Étapes

1. Aligned et positionnez les haut-parleurs sur l'assemblage du repose-poignets.
2. Faites passer le câble des haut-parleurs par les guides d'acheminement situés sur l'assemblage de repose-poignets.

Étapes suivantes

1. Installez le [cadre interne de l'assemblage](#).
2. Installez la [batterie](#).
3. Installez le [cache de fond](#).
4. Installez la [carte microSD](#).
5. Installez la [carte SIM](#).
6. Suivez la procédure décrite dans la section [Après une intervention à l'intérieur de votre ordinateur](#).

Carte système

Retrait de la carte système

Prérequis

1. Suivez la procédure décrite dans la section [Avant d'intervenir à l'intérieur de votre ordinateur](#).
2. Retirez la [carte SIM](#).
3. Retirez la [carte microSD](#).
4. Retirez le [cache de fond](#).
5. Retirez le [disque SSD](#).
6. Retirez le [module de mémoire](#).
7. Retirez la [carte WLAN](#).
8. Retirez la [carte WWAN](#).
9. Retirez la [batterie](#).
10. Retirez le [ventilateur système](#).
11. Retirez le [cadre interne de l'assemblage](#).

À propos de cette tâche

Les images suivantes indiquent l'emplacement de la carte système et fournissent une représentation visuelle de la procédure de retrait.

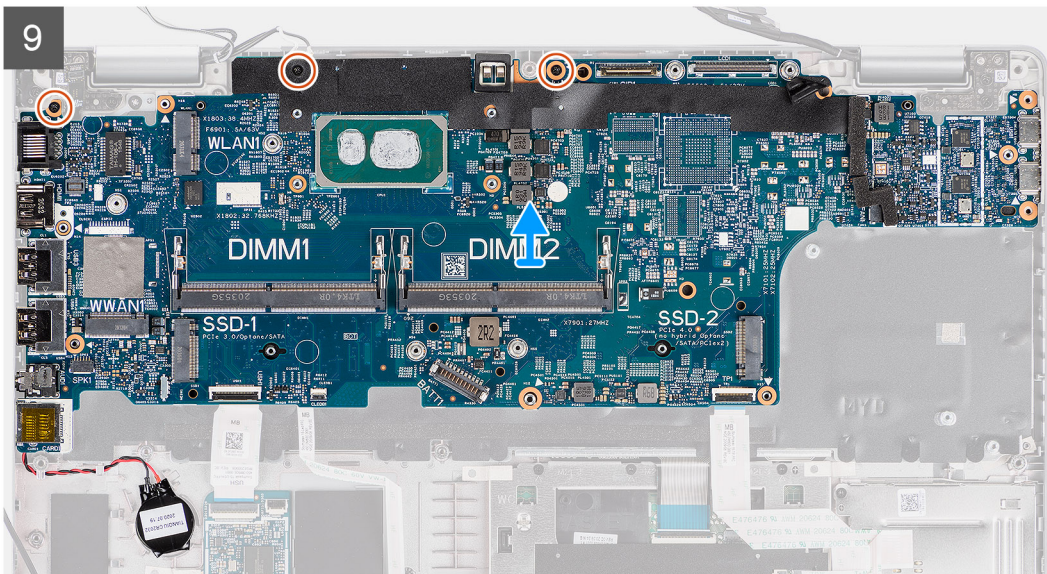
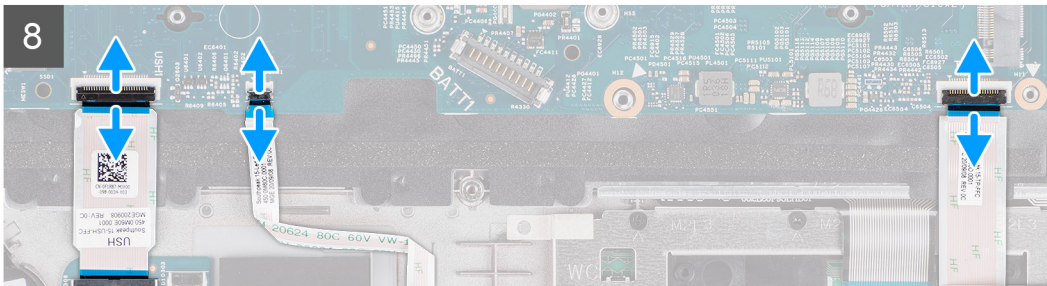
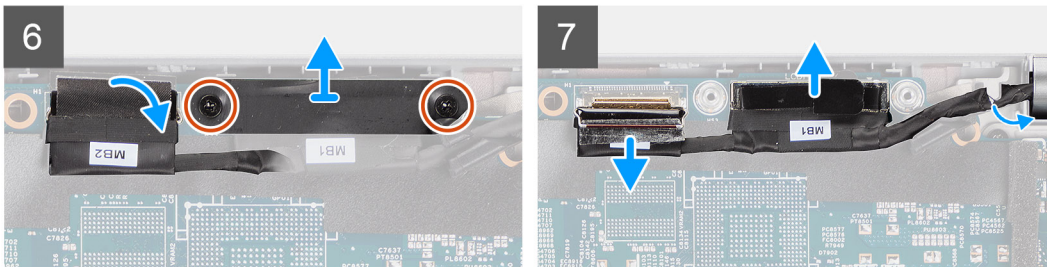
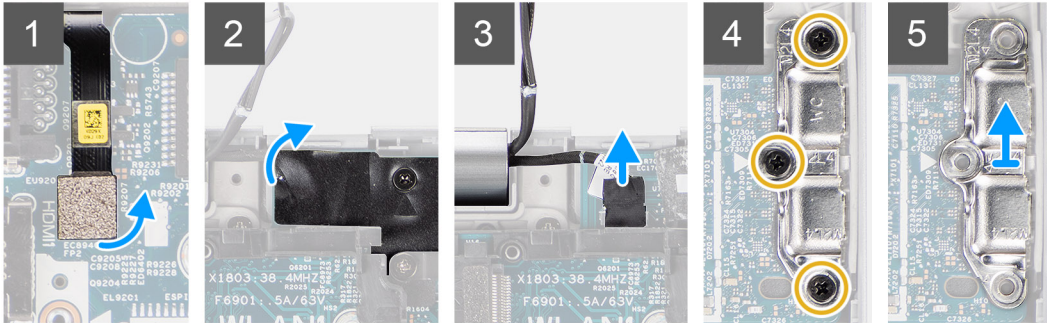
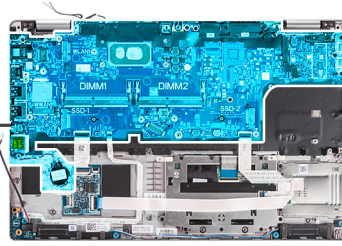

Étapes

REMARQUE : La carte système peut être retirée et installée en même temps que le module thermique inclus, afin de préserver la liaison thermique entre la carte système et le dissipateur de chaleur. Pour ce faire, le technicien doit retirer les deux vis M2x5 qui fixent le ventilateur système sur l'assemblage de repose-poignets.

1. Débranchez le câble du lecteur d'empreintes digitales de son connecteur situé sur la carte système.
2. Décollez le ruban adhésif et débranchez le câble de la carte des capteurs du connecteur situé sur la carte système.
3. Retirez les trois vis (M2x4) qui fixent le support du port USB Type-C à la carte système.
4. Retirez les deux vis (M2x3) qui fixent le support de câble eDP à la carte système.
5. Soulevez le support du câble eDP pour le dégager du système.
6. Décollez le ruban adhésif qui fixe le câble de l'écran à la carte système.
7. Utilisez la languette de retrait du câble de l'écran pour le débrancher du connecteur sur la carte système.
8. Débranchez le câble eDP du connecteur sur la carte système et retirez-le des guides d'acheminement.
9. Ouvrez le loquet et débranchez le câble de la carte USH de la carte système.
10. Ouvrez le loquet et déconnectez le câble de la carte des voyants LED de la carte système.
11. Ouvrez le loquet et débranchez le câble du clickpad de la carte système.
12. Faites levier sur la pile bouton pour la dégager de l'assemblage du repose-poignets et retirez le câble de ses guides d'acheminement situés sur l'assemblage du repose-poignets.
13. Retirez les trois vis (M2x3) qui fixent la carte système à l'assemblage du repose-poignets et à l'assemblage du clavier.
14. Soulevez la carte système pour la dégager de l'assemblage du repose-poignets et à l'assemblage du clavier.
15. Retournez la carte système, puis débranchez le câble de la pile bouton du connecteur de la carte système.

Installation de la carte système

Prérequis

Si vous remplacez un composant, retirez le composant existant avant d'exécuter la procédure d'installation.

À propos de cette tâche

La figure suivante indique l'emplacement de la carte système et fournit une représentation visuelle de la procédure d'installation.

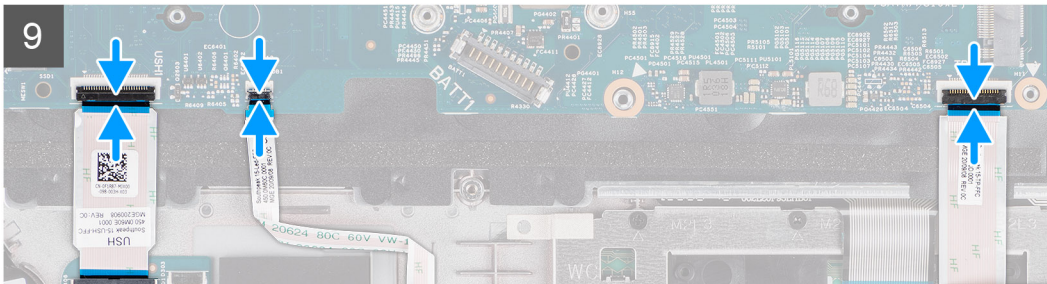
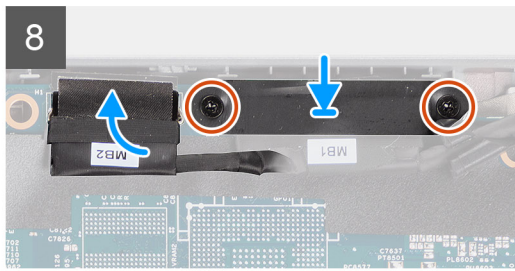
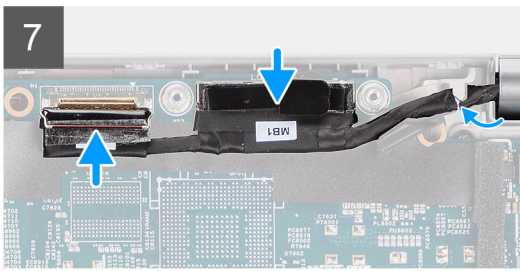
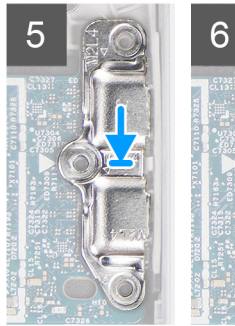
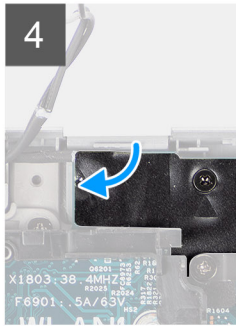
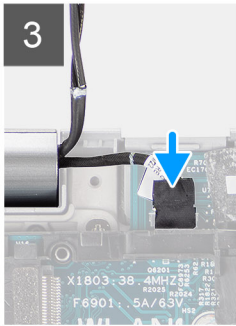
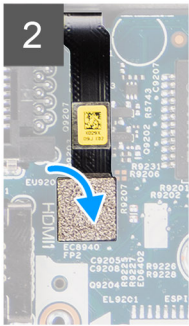
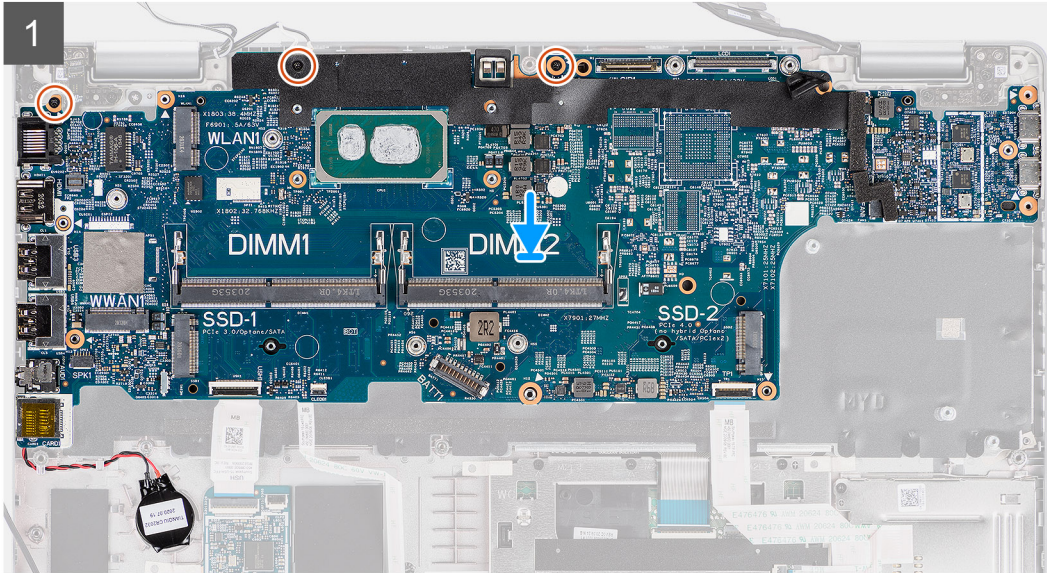
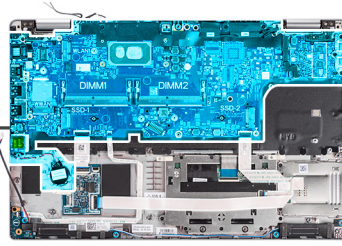

Étapes

1. Retournez la carte système, puis branchez le câble de la pile bouton sur le connecteur de la carte système.
2. Retournez et faites glisser la carte système pour enclencher le connecteur USB-C sur la charnière, puis alignez les trous de vis de la carte système sur ceux de l'assemblage repose-poignets et clavier.
3. Remettez en place les trois vis (M2x3) pour fixer la carte système sur l'assemblage repose-poignets et clavier.
4. Faites passer le câble de la pile bouton par le guide d'acheminement situé sur l'assemblage du repose-poignets et collez la pile bouton sur l'assemblage du repose-poignets.
5. Branchez le câble du lecteur d'empreintes digitales sur son connecteur situé sur la carte système.
6. Branchez le câble de carte des capteurs au connecteur situé sur la carte système et collez le ruban adhésif pour fixer le câble à la carte système.
7. Alignez puis placez le support du port USB-C sur la carte système.
8. Remettez en place les trois vis (M2x4) qui fixent le support du port USB Type-C à la carte système.
9. Acheminez le câble d'écran et le câble eDP dans les guides d'acheminement situés sur la carte système.
10. Connectez le câble eDP au connecteur situé sur la carte système.
11. Branchez le câble d'écran au connecteur sur la carte système.
12. Collez le ruban adhésif qui fixe le câble de l'écran à la carte système.
13. Alignez les trous de vis du support de câble eDP avec ceux de la carte système.
14. Vissez les deux vis (M2x3) qui fixent le support de câble eDP à la carte système.
15. Branchez le câble de la carte USH sur la carte système, puis fermez le loquet qui fixe le câble à la carte système.
16. Branchez le câble de la carte LED sur la carte système, puis fermez le loquet qui fixe le câble à la carte système.
17. Branchez le câble du clickpad sur la carte système, puis fermez le loquet qui fixe le câble à la carte système.

Étapes suivantes

1. Installez le [cadre interne de l'assemblage](#).
2. Installez le [ventilateur système](#).
3. Installez la [batterie](#).
4. Installez la [carte WWAN](#).
5. Installez la [carte WLAN](#).
6. Installez le [module de mémoire](#).
7. Installez le [disque SSD](#).
8. Installez le [cache de fond](#).
9. Installez la [carte microSD](#).
10. Installez la [carte SIM](#).
11. Suivez la procédure décrite dans la section [Après une intervention à l'intérieur de votre ordinateur](#).

Carte du bouton d'alimentation

Retrait de la carte du bouton d'alimentation

Prérequis

1. Suivez la procédure décrite dans la section [Avant d'intervenir à l'intérieur de votre ordinateur](#).
2. Retirez la [carte SIM](#).
3. Retirez la [carte microSD](#).
4. Retirez le [cache de fond](#).
5. Retirez la [carte WLAN](#).
6. Retirez la [carte WWAN](#).
7. Retirez la [batterie](#).
8. Retirez le [ventilateur système](#).
9. Retirez le [cadre interne de l'assemblage](#).
10. Retirez la [carte système](#).

À propos de cette tâche

Les images suivantes indiquent l'emplacement de la carte du bouton d'alimentation et fournissent une représentation visuelle de la procédure de retrait.



2x
M2x2

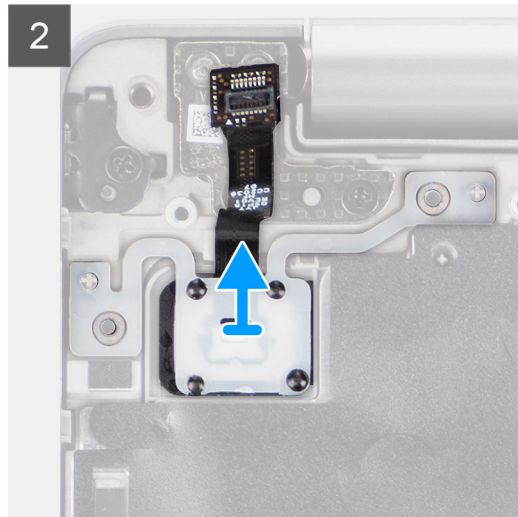
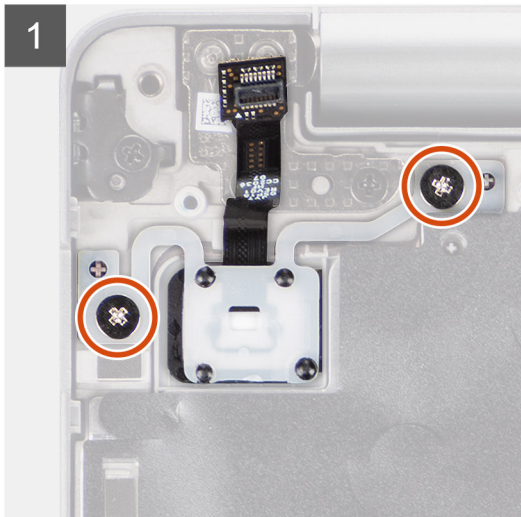
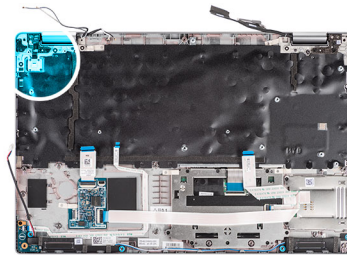

Étapes

1. Retirez les deux vis (M2x2) qui fixent la carte du bouton d'alimentation à l'assemblage de repose-poignets.
2. Soulevez la carte du bouton d'alimentation pour la retirer de l'assemblage du repose-poignets.

Installation de la carte du bouton d'alimentation

À propos de cette tâche

Les images suivantes indiquent l'emplacement de la carte du bouton d'alimentation et fournissent une représentation visuelle de la procédure d'installation.



2x
M2x2

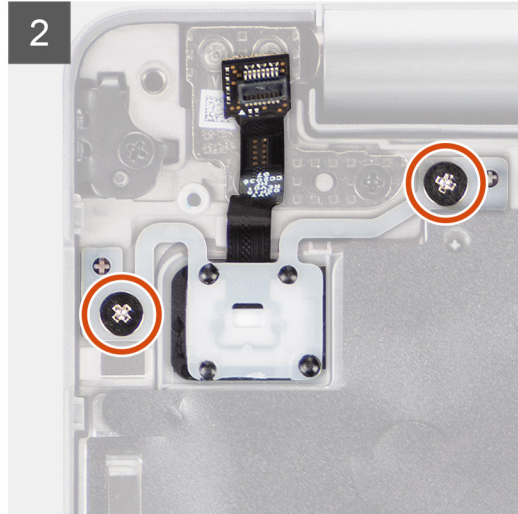
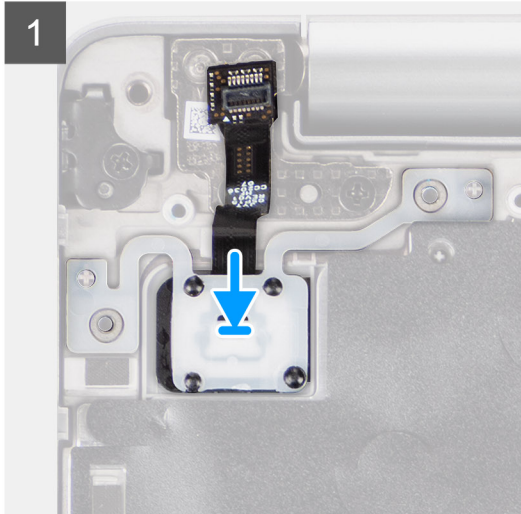
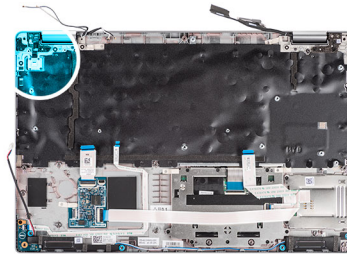

Étapes

1. Alignez et placez la carte du bouton d'alimentation sur l'assemblage de repose-poignets.
2. Remettez en place les deux vis (M2x2) qui fixent la carte du bouton d'alimentation à l'assemblage de repose-poignets.

Étapes suivantes

1. Installez la [carte système](#).
2. Installez le [cadre interne de l'assemblage](#).
3. Installez le [ventilateur système](#).
4. Installez la [batterie](#).
5. Installez la [carte WWAN](#).
6. Installez la [carte WLAN](#).
7. Installez le [cache de fond](#).
8. Installez la [carte microSD](#).
9. Installez la [carte SIM](#).
10. Suivez la procédure décrite dans la section [Après une intervention à l'intérieur de votre ordinateur](#).

Lecteur de carte à puce

Retrait du lecteur de carte à puce

Prérequis

1. Suivez la procédure décrite dans la section [Avant d'intervenir à l'intérieur de votre ordinateur](#).
2. Retirez la [carte SIM](#).
3. Retirez la [carte microSD](#).
4. Retirez le [cache de fond](#).
5. Retirez la [carte WLAN](#).
6. Retirez la [carte WWAN](#).
7. Retirez la [batterie](#).

8. Retirez le **cadre interne de l'assemblage**.

REMARQUE : Pour les modèles configurés avec un lecteur de carte à puce, le lecteur de carte à puce est préinstallé dans l'assemblage de repose-poignets de remplacement.

À propos de cette tâche

Les images suivantes indiquent l'emplacement du lecteur de carte à puce et fournissent une représentation visuelle de la procédure de retrait.



2x
M2x3

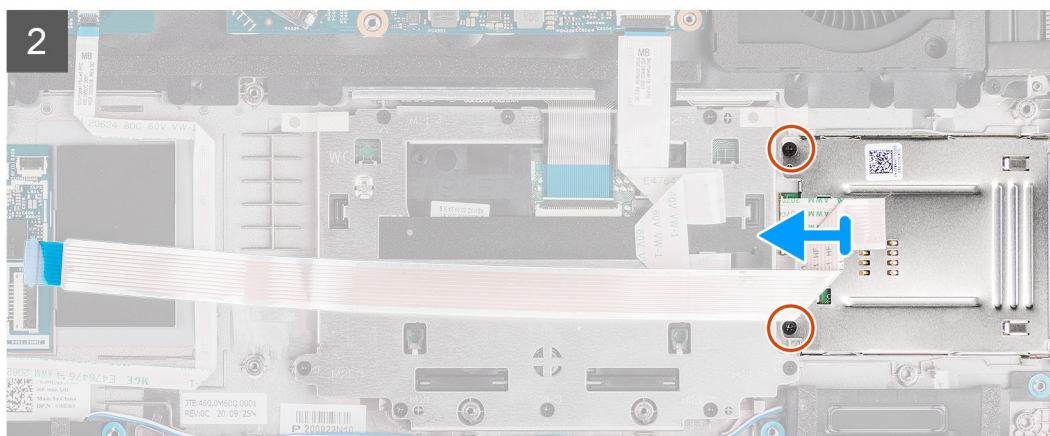
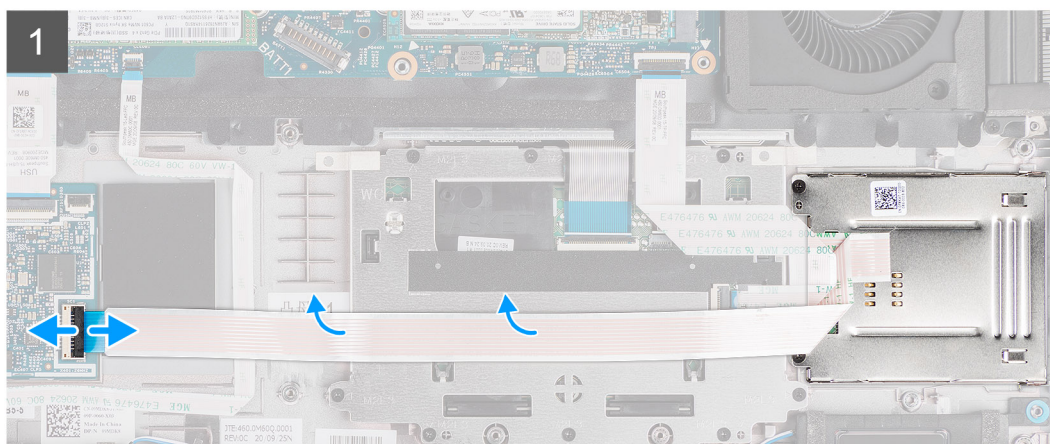
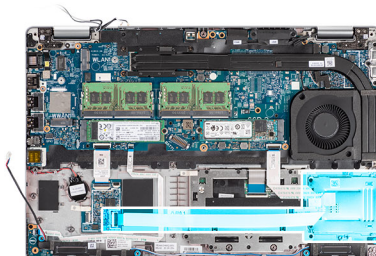

Étapes

1. Soulevez le loquet et débranchez le câble du lecteur de carte à puce du connecteur situé sur la carte USH.
2. Retirez les deux vis (M2x3) qui fixent l'assemblage de lecteur de carte à puce à l'assemblage de repose-poignets.
3. Soulevez la carte du lecteur de carte à puce pour la retirer de l'assemblage du repose-poignets.

Installation du lecteur de carte à puce

Prérequis

Si vous remplacez un composant, retirez le composant existant avant d'exécuter la procédure d'installation.

À propos de cette tâche

L'image suivante indique l'emplacement du lecteur de carte à puce et fournit une représentation visuelle de la procédure d'installation.



2x
M2x3

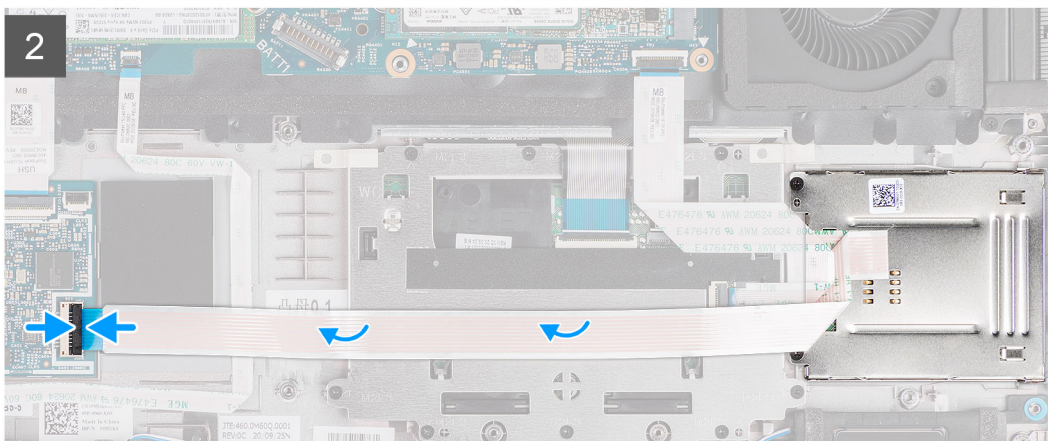
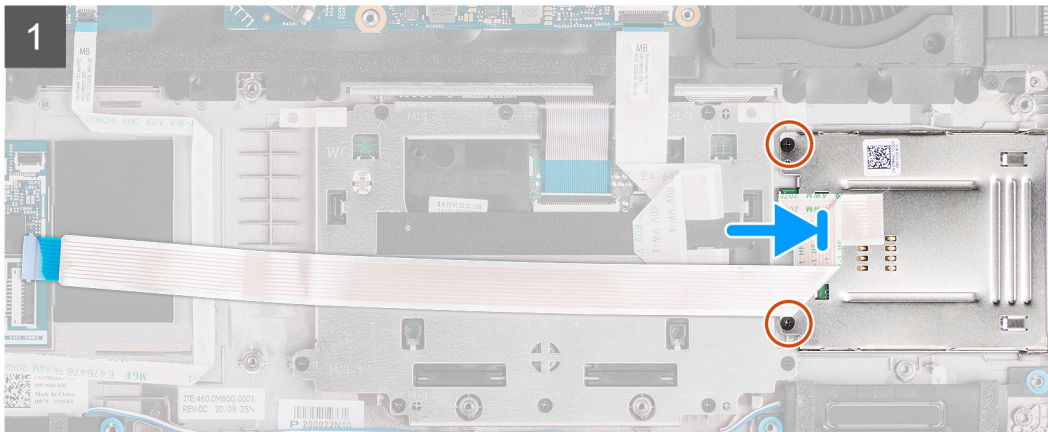
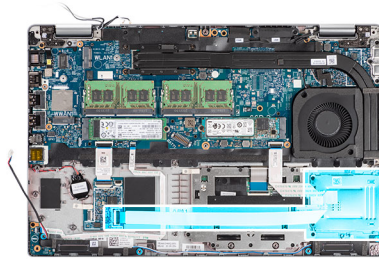

Étapes

1. Alignez et positionnez le lecteur de carte à puce sur l'assemblage de repose-poignets.
2. Remettez en place les deux vis (M2x3) qui fixent l'assemblage de lecteur de carte à puce à l'assemblage de repose-poignets.
3. Branchez le câble du lecteur de carte à puce sur le connecteur situé sur la carte USH.

Étapes suivantes

1. Installez le [cadre interne de l'assemblage](#).
2. Installez la [batterie](#).
3. Installez la [carte WWAN](#).
4. Installez la [carte WLAN](#).
5. Installez le [cache de fond](#).
6. Installez la [carte microSD](#).
7. Installez la [carte SIM](#).
8. Suivez la procédure décrite dans la section [Après une intervention à l'intérieur de votre ordinateur](#).

Assemblage du clavier

Retrait de l'assemblage du clavier

Prérequis

1. Suivez la procédure décrite dans la section [Avant d'intervenir à l'intérieur de votre ordinateur](#).
2. Retirez la [carte SIM](#).
3. Retirez la [carte microSD](#).
4. Retirez le [cache de fond](#).
5. Retirez la [carte WLAN](#).
6. Retirez la [carte WWAN](#).
7. Retirez la [batterie](#).
8. Retirez le [ventilateur système](#).
9. Retirez le [cadre interne de l'assemblage](#).
10. Retirez la [carte système](#).

À propos de cette tâche

Les images suivantes indiquent l'emplacement de l'assemblage du clavier et fournissent une représentation visuelle de la procédure de retrait.



26x
M2x2

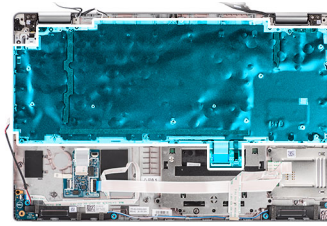

Étapes

1. Ouvrez le loquet et débranchez le câble de rétroéclairage et le câble du clavier du connecteur situé sur le clickpad.
2. Ouvrez les bandes de plastique sur l'assemblage du clavier pour accéder aux vis de l'assemblage du clavier.
3. Retirez les 26 vis (M2x2) qui fixent l'assemblage du clavier à l'assemblage du repose-poignets.
4. Retirez l'assemblage du clavier de l'assemblage du repose-poignets.

Installation de l'assemblage du clavier

Prérequis

Si vous remplacez un composant, retirez le composant existant avant d'exécuter la procédure d'installation.

À propos de cette tâche

L'image suivante indique l'emplacement de l'assemblage du clavier et fournit une représentation visuelle de la procédure d'installation.



26x
M2x2

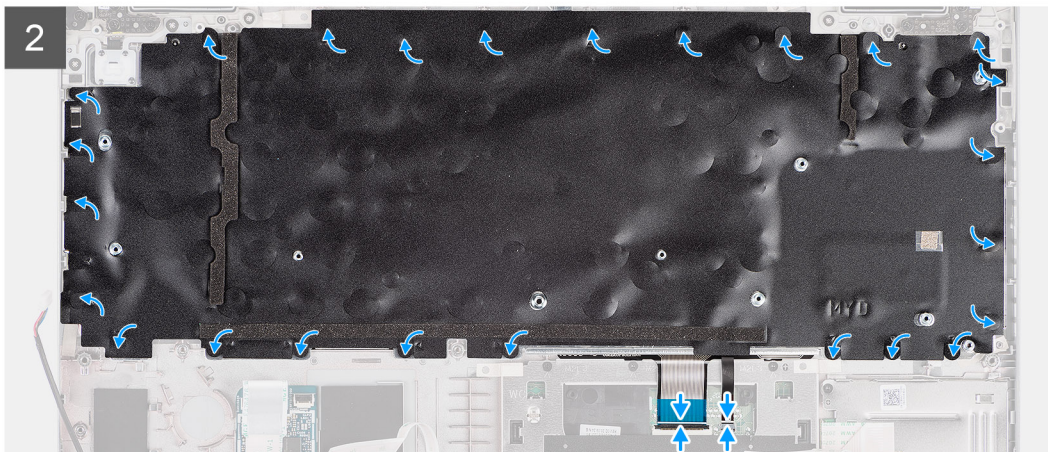
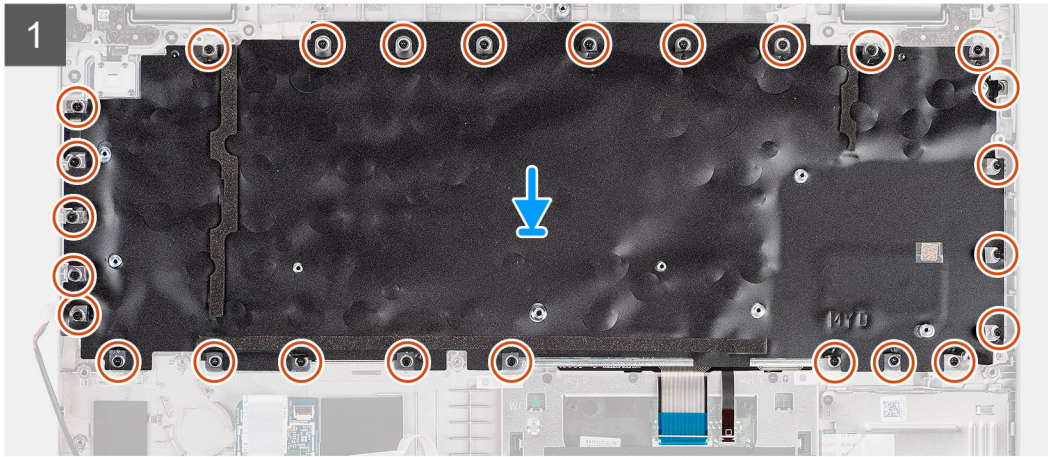
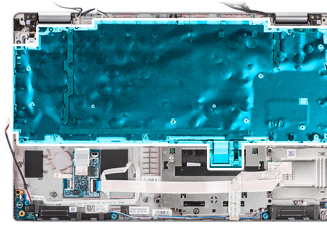

Étapes

1. Alignez et positionnez l'assemblage du clavier sur l'assemblage du repose-poignets.
2. Remettez en place les 26 vis (M2x2) pour fixer l'assemblage du clavier à l'assemblage du repose-poignets.
3. Fermez les bandes en plastique pour recouvrir les vis de l'assemblage du clavier.
4. Branchez les câbles du clavier et du rétroéclairage du clavier sur le connecteur situé sur le clickpad.

Étapes suivantes

1. Installez la [carte système](#).
2. Installez le [cadre interne de l'assemblage](#).
3. Installez le [ventilateur système](#).
4. Installez la [batterie](#).
5. Installez la [carte WWAN](#).
6. Installez la [carte WLAN](#).
7. Installez le [cache de fond](#).
8. Installez la [carte microSD](#).
9. Installez la [carte SIM](#).
10. Suivez la procédure décrite dans la section [Après une intervention à l'intérieur de votre ordinateur](#).

Support du clavier

Retrait du support du clavier

Prérequis

1. Suivez la procédure décrite dans la section [Avant d'intervenir à l'intérieur de votre ordinateur](#).
2. Retirez la [carte SIM](#).
3. Retirez la [carte microSD](#).
4. Retirez le [cache de fond](#).
5. Retirez la [carte WLAN](#).
6. Retirez la [carte WWAN](#).
7. Retirez la [batterie](#).
8. Retirez le [ventilateur système](#).
9. Retirez le [cadre interne de l'assemblage](#).
10. Retirez la [carte système](#).
11. Retirez l'[assemblage du clavier](#).

À propos de cette tâche

Les images suivantes indiquent l'emplacement du support du clavier et fournissent une représentation visuelle de la procédure de retrait.



10x
M2x2



Étapes

1. Retirez les dix vis (M2x2) qui fixent le clavier au support du clavier.
2. Retirez le clavier de son support.

Installation du support du clavier

Prérequis

Si vous remplacez un composant, retirez le composant existant avant d'exécuter la procédure d'installation.

À propos de cette tâche

L'image suivante indique l'emplacement du support du clavier et fournit une représentation visuelle de la procédure d'installation.



10x
M2x2



Étapes

1. Placez le clavier en l'alignant sur son support.
2. Remettez en place les dix vis (M2x2) pour fixer le clavier sur son support.

Étapes suivantes

1. Installez l'[assemblage du clavier](#).
2. Installez la [carte système](#).
3. Installez le [cadre interne de l'assemblage](#).
4. Installez le [ventilateur système](#).
5. Installez la [batterie](#).
6. Installez la [carte WWAN](#).
7. Installez la [carte WLAN](#).
8. Installez le [cache de fond](#).
9. Installez la [carte microSD](#).
10. Installez la [carte SIM](#).
11. Suivez la procédure décrite dans la section [Après une intervention à l'intérieur de votre ordinateur](#).

Assemblage d'écran

Retrait de l'assemblage d'écran

Prérequis

1. Suivez la procédure décrite dans la section [Avant d'intervenir à l'intérieur de votre ordinateur](#).
2. Retirez la [carte SIM](#).
3. Retirez la [carte microSD](#).
4. Retirez le [cache de fond](#).
5. Retirez la [carte WLAN](#).

6. Retirez la [carte WWAN](#).

À propos de cette tâche

Les images suivantes indiquent l'emplacement de l'assemblage d'écran et fournissent une représentation visuelle de la procédure de retrait.

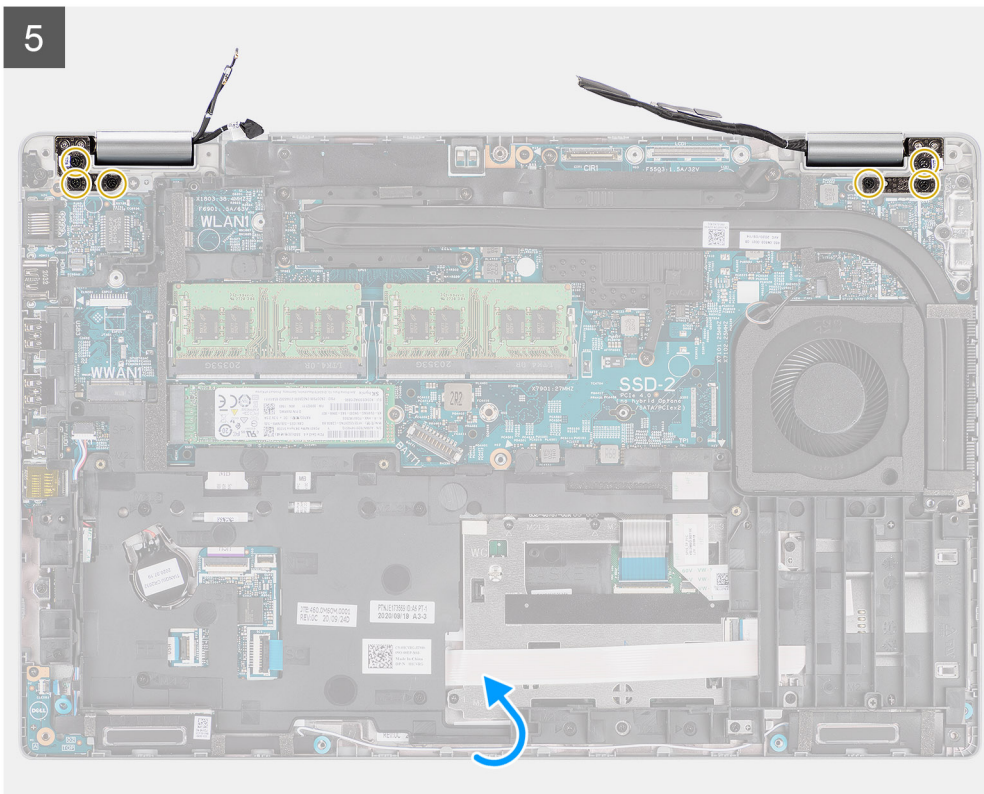
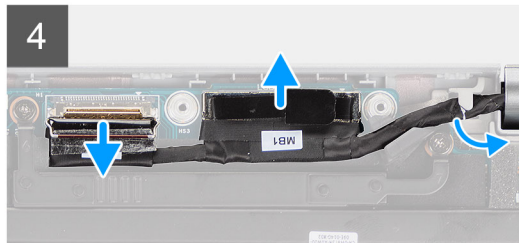
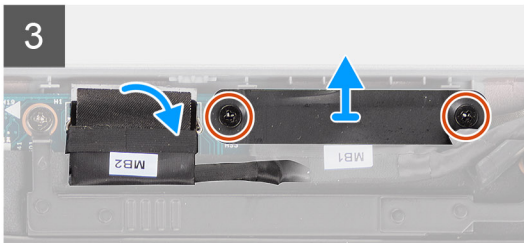
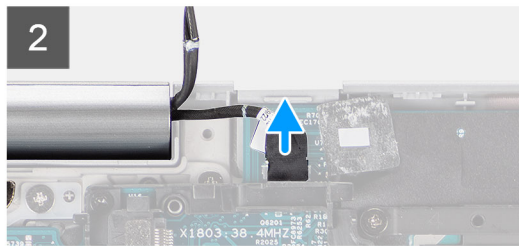
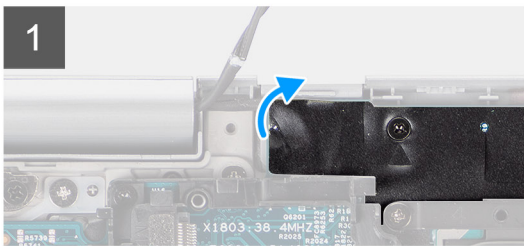
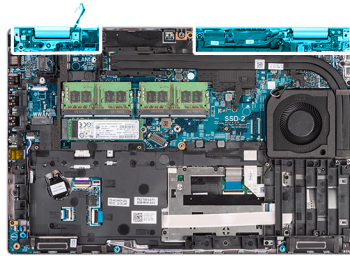
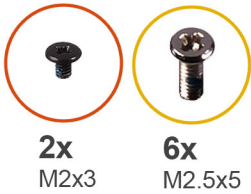

6

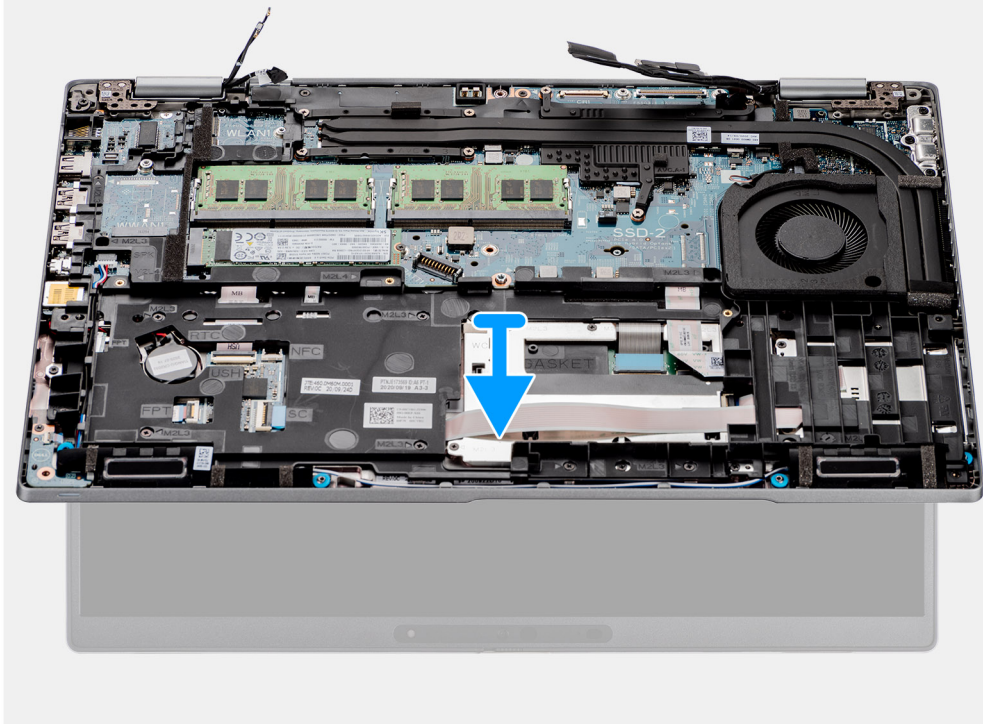

Étapes

1. Décollez le ruban adhésif et débranchez le câble de la carte des capteurs du connecteur situé sur la carte système.
2. Retirez les deux vis (M2x3) qui fixent le support de câble d'écran à la carte système.
3. Soulevez le support du câble d'écran pour le retirer du système.
4. Décollez le ruban adhésif qui fixe le câble de l'appareil photo infrarouge à la carte système.

5. Ouvrez le loquet et débranchez le câble de l'appareil photo infrarouge du connecteur de la carte système.

PRÉCAUTION : Le câble d'écran et le câble de l'appareil photo infrarouge font partie de la même structure de câble composite. Pour éviter d'endommager les câbles et les connecteurs de câble de la carte système, n'appliquez aucune tension à l'un de ces câbles tant que tous les câbles de la série n'ont pas été débranchés.

6. Utilisez la languette de retrait du câble de l'écran pour le débrancher du connecteur sur la carte système.

7. Retirez le câble de l'appareil photo infrarouge et le câble d'écran des guides de routage de l'assemblage du repose-poignets et du clavier.

8. Ouvrez l'assemblage d'écran à un angle de 180 degrés et faites-le pivoter au-dessus de l'ordinateur, puis placez l'ordinateur sur une surface plane.

9. Retirez les six vis (M2,5x5) qui fixent les charnières de l'écran à la carte système.

10. Retirez l'ensemble repose-mains et clavier, puis retirez-le de l'assemblage d'écran.

Installation de l'assemblage d'écran

Prérequis

Si vous remplacez un composant, retirez le composant existant avant d'exécuter la procédure d'installation.

À propos de cette tâche

La figure suivante indique l'emplacement de l'assemblage d'écran et fournit une représentation visuelle de la procédure d'installation.

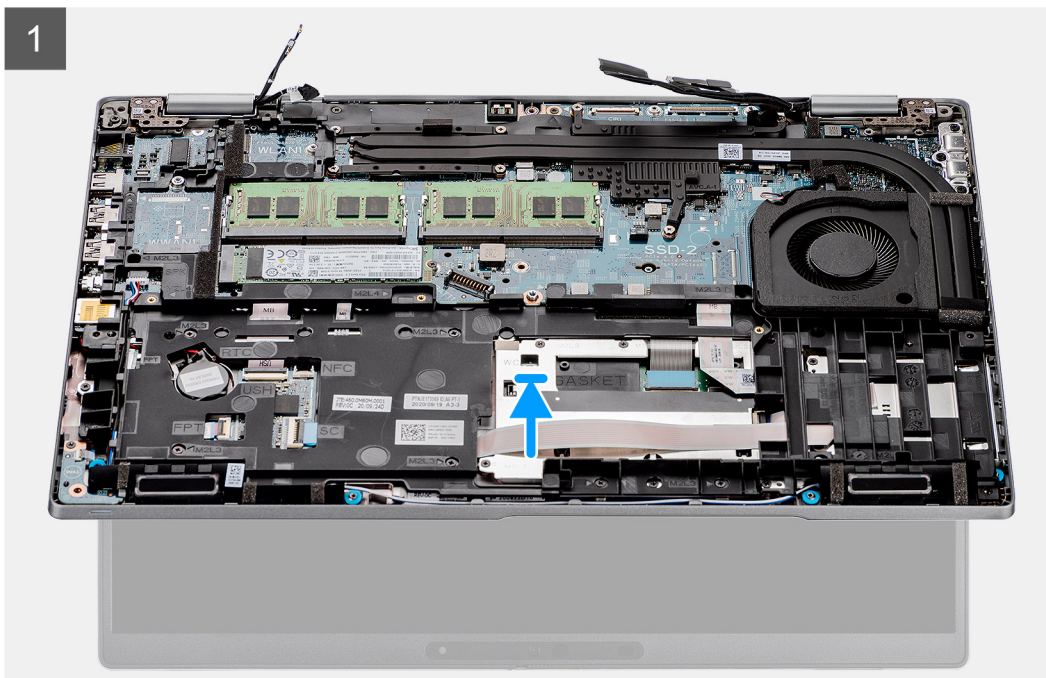
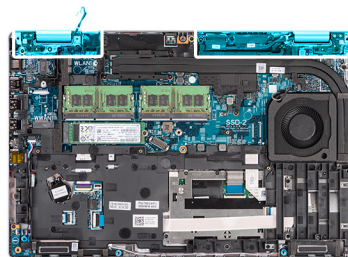
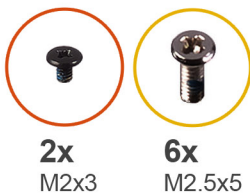

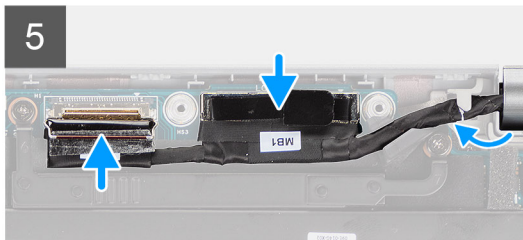
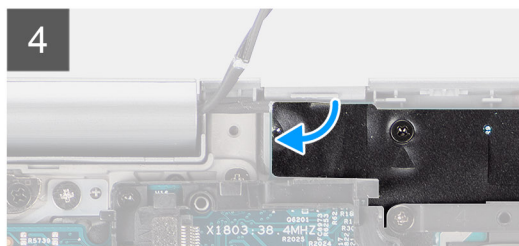
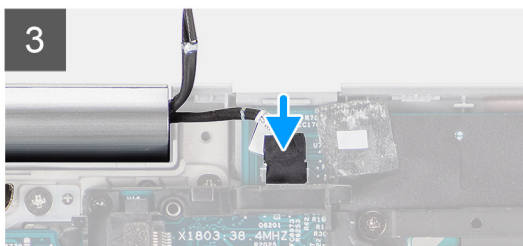
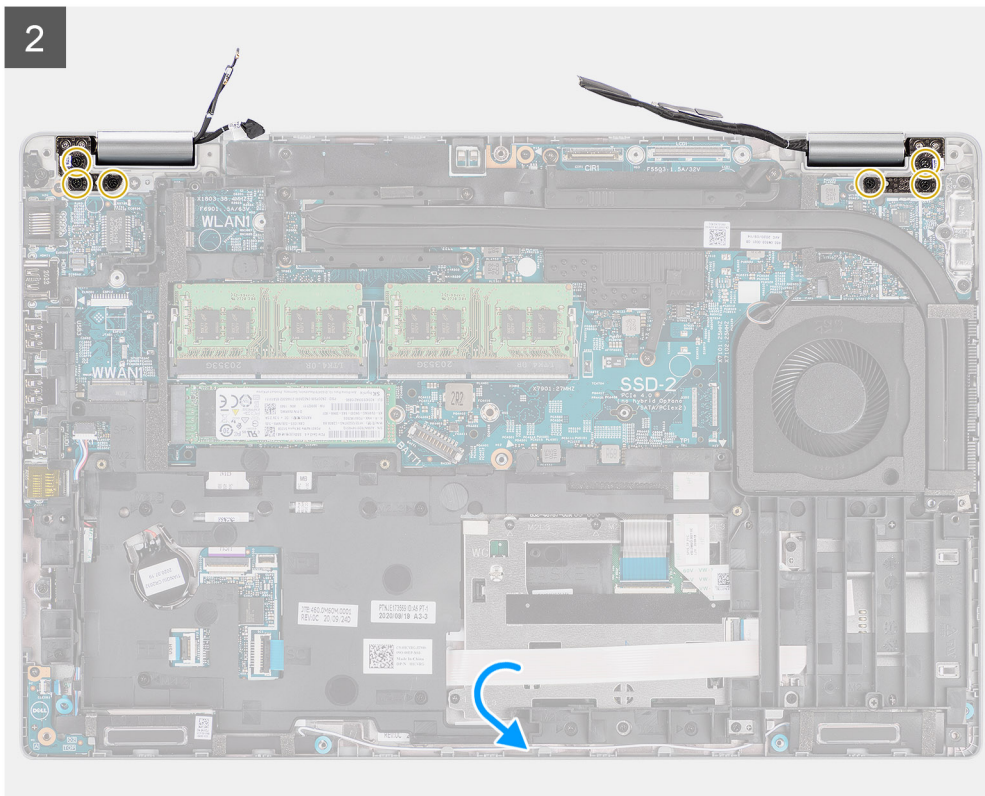

Étapes

1. Positionnez l'assemblage du repose-poignets et du clavier sur l'assemblage d'écran. Fermez les charnières d'écran et alignez les trous de vis des charnières d'écran avec ceux de l'assemblage du repose-poignets et du clavier.
2. Remettez en place les six vis (M2,5x5) pour fixer les charnières de l'écran à la carte système.
3. Branchez le câble de carte des capteurs au connecteur situé sur la carte système et collez le ruban adhésif pour fixer le câble à la carte système.
4. Faites passer le câble d'écran et le câble de l'appareil photo infrarouge dans les guides de routage situés sur la carte système.
5. Branchez le câble de l'appareil photo infrarouge sur le connecteur de la carte système et fermez le loquet.
6. Branchez le câble d'écran au connecteur sur la carte système.
7. Collez le ruban adhésif qui fixe le câble de l'appareil photo infrarouge à son connecteur situé sur la carte système.
8. Alignez les trous de vis du support de câble d'écran avec ceux de la carte système.
9. Remettez en place les deux vis (M2x3) qui fixent le support de câble d'écran à la carte système.

Étapes suivantes

1. Installez la [carte WWAN](#).
2. Installez la [carte WLAN](#).
3. Installez le [cache de fond](#).
4. Installez la [carte microSD](#).
5. Installez la [carte SIM](#).
6. Suivez la procédure décrite dans la section [après une intervention à l'intérieur de votre ordinateur](#).

Bordure d'écran

Retrait de la bordure d'écran

Prérequis

1. Suivez la procédure décrite dans la section [Avant d'intervenir à l'intérieur de votre ordinateur](#).
2. Retirez la [carte SIM](#).
3. Retirez la [carte microSD](#).
4. Retirez le [cache de fond](#).
5. Retirez l'[assemblage d'écran](#).

À propos de cette tâche

Les images suivantes indiquent l'emplacement de la bordure d'écran et fournissent une représentation visuelle de la procédure de retrait.

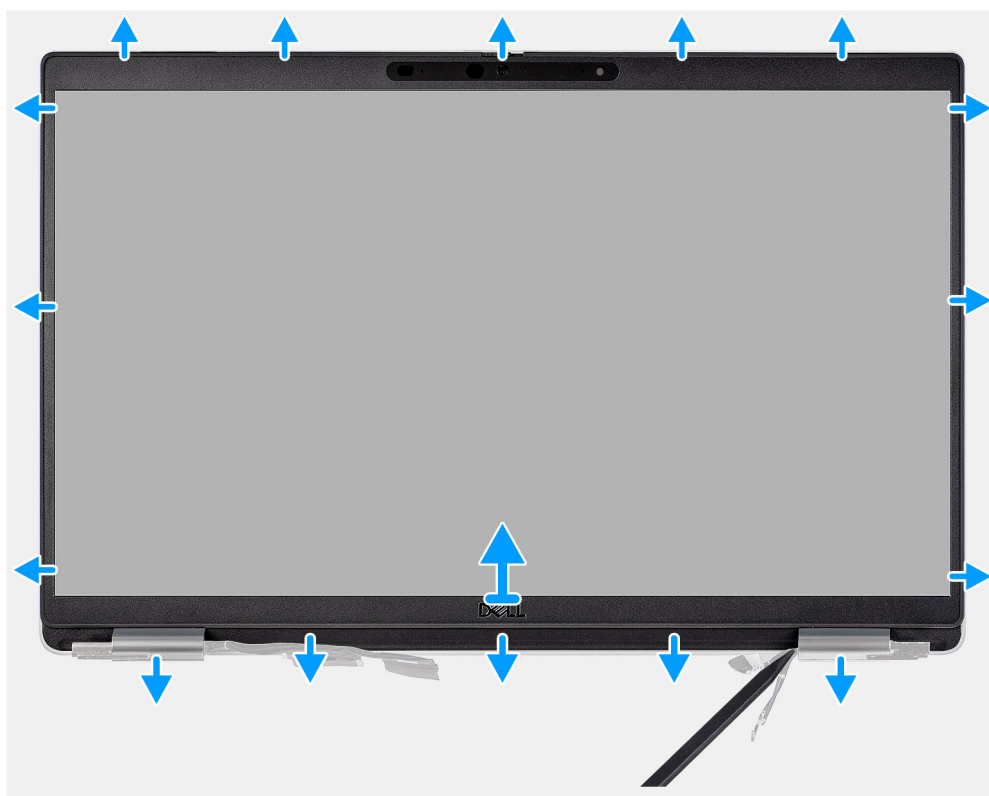

Étapes

- REMARQUE :** La bordure d'écran est collée sur le panneau d'écran avec de l'adhésif. Insérez une pointe en plastique dans les encoches près des caches de charnières pour lancer le processus de levier afin de dégager la bordure d'écran. Opérez un mouvement de levier le long de la bordure d'écran jusqu'à séparer complètement cette dernière du capot de l'écran.

⚠ PRÉCAUTION : Faites délicatement levier pour retirer la bordure d'écran afin de réduire le risque d'endommagement.

1. Utilisez une pointe en plastique pour faire levier sur les encoches situées à proximité des charnières gauche et droite sur le bord inférieur de la bordure d'écran.
2. Procédez soigneusement de la sorte sur les bords de la bordure d'écran pour le dégager du capot arrière de l'écran.
3. Soulevez la bordure d'écran hors de l'assemblage d'écran.

Installation de la bordure d'écran

Prérequis

Si vous remplacez un composant, retirez le composant existant avant d'exécuter la procédure d'installation.

À propos de cette tâche

L'image suivante indique l'emplacement de la bordure d'écran et fournit une représentation visuelle de la procédure d'installation.

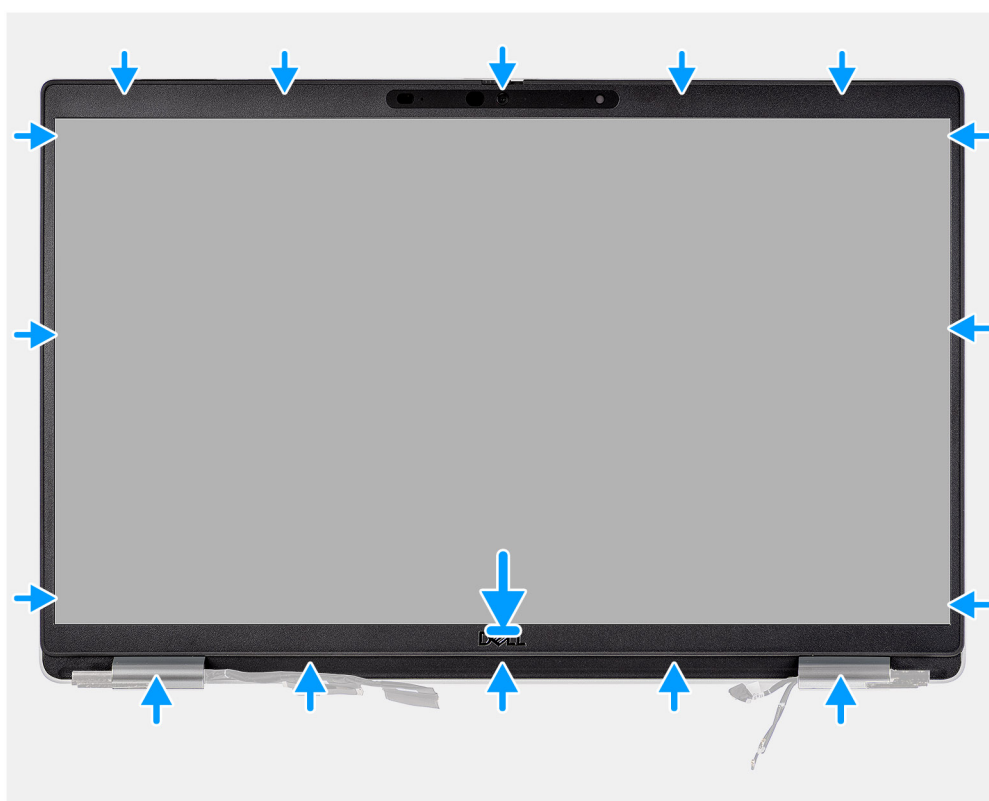

Étapes

ⓘ REMARQUE : Lors de l'installation de la bordure d'écran de remplacement pour les modèles expédiés avec une webcam, décollez délicatement le morceau de ruban adhésif utilisé pour fixer l'obturateur de la webcam à la bordure d'écran de remplacement.

⚠ PRÉCAUTION : Retirez le ruban adhésif avec précaution. Un décollage brutal peut entraîner le retrait de l'obturateur de la webcam de la bordure d'écran et endommager l'obturateur.

1. Alignez et placez la bordure d'écran sur l'assemblage d'écran.
2. Enclenchez le cadre de l'écran avec précaution.

Étapes suivantes

1. Installez l'[assemblage d'écran](#).
2. Installez le [cache de fond](#).
3. Installez la [carte microSD](#).

4. Installez la [carte SIM](#).
5. Suivez la procédure décrite dans la section [Après une intervention à l'intérieur de votre ordinateur](#).

Panneau d'écran

Retrait du panneau d'écran

Prérequis

1. Suivez la procédure décrite dans la section [Avant d'intervenir à l'intérieur de votre ordinateur](#).
2. Retirez la [carte SIM](#).
3. Retirez la [carte microSD](#).
4. Retirez le [cache de fond](#).
5. Retirez l'[assemblage d'écran](#).
6. Retirez la [bordure d'écran](#).

À propos de cette tâche

Les images suivantes indiquent l'emplacement du panneau d'écran et fournissent une représentation visuelle de la procédure de retrait.



4x
M2.5x3.5



2





Étapes

i **REMARQUE :** Le panneau d'écran est préassemblé avec les supports d'écran sous la forme d'une seule pièce de rechange. Ne tirez pas sur la bande adhésive à décollement par étirement et ne séparez pas les supports du panneau d'écran.

1. Retirez les quatre vis (M2,5 x 3,5) qui fixent le panneau d'écran au capot arrière de l'écran.

i **REMARQUE :** Lors du retrait du panneau d'écran, dégagez ces languettes de capot d'écran avant de retourner le panneau d'écran.

2. Soulevez le panneau d'écran et ouvrez-le pour accéder au câble d'écran.

3. Décollez le ruban adhésif sur le connecteur du câble de l'écran.

4. Ouvrez le loquet et débranchez le câble du connecteur sur le panneau d'écran.

5. Soulevez le panneau d'écran pour le dégager du capot arrière de l'écran.

Installation du panneau d'écran

Prérequis

Si vous remplacez un composant, retirez le composant existant avant d'exécuter la procédure d'installation.

À propos de cette tâche

La figure suivante indique l'emplacement du panneau d'écran et fournit une représentation visuelle de la procédure d'installation.

1





4x
M2,5x3,5



2

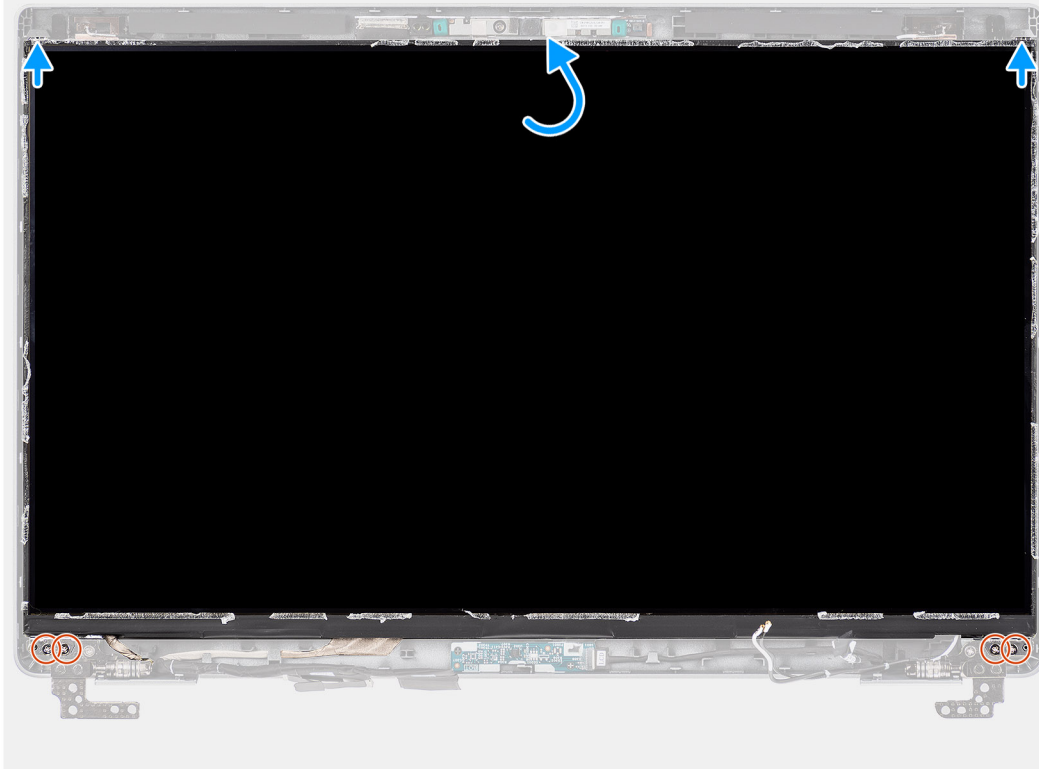

Étapes

1. Branchez le câble d'écran au connecteur du panneau d'écran et fermez le loquet.
2. Collez le ruban conducteur pour fixer le câble de l'écran au panneau d'écran.
3. Fermez le panneau d'écran et le capot arrière d'écran pour les assembler.



REMARQUE : Assurez-vous que les languettes du panneau d'écran sont insérées dans les logements situés sur le capot de l'écran.

4. Remettez en place les quatre vis (M2,5x3,5) pour fixer le panneau d'écran au capot arrière de l'écran.

Étapes suivantes

1. Installez la [bordure d'écran](#).
2. Installez l'[assemblage d'écran](#).
3. Installez le [cache de fond](#).
4. Installez la [carte microSD](#).
5. Installez la [carte SIM](#).
6. Suivez la procédure décrite dans la section [Après une intervention à l'intérieur de votre ordinateur](#).

Module de webcam/microphone

Retrait du module webcam/microphone

Prérequis

1. Suivez la procédure décrite dans la section [Avant d'intervenir à l'intérieur de votre ordinateur](#).
2. Retirez la [carte SIM](#).
3. Retirez la [carte microSD](#).
4. Retirez le [cache de fond](#).
5. Retirez l'[assemblage d'écran](#).
6. Retirez le [cadre d'écran](#).
7. Retirez les [charnières d'écran](#).
8. Retirez le [panneau d'écran](#).

À propos de cette tâche

Les images suivantes indiquent l'emplacement du module webcam/microphone et fournissent une représentation visuelle de la procédure de retrait.

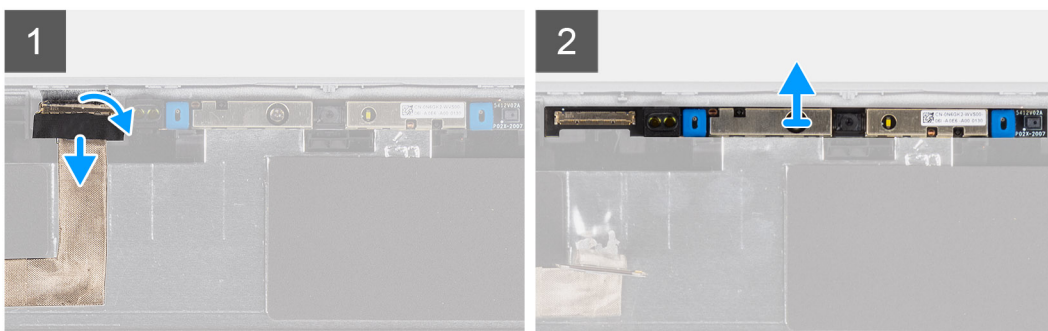
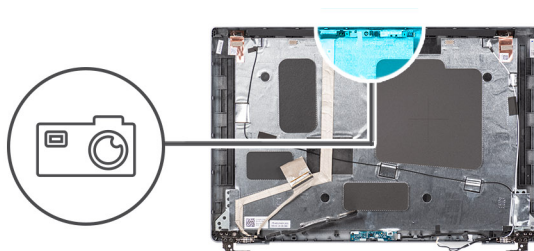

Étapes

1. Décollez les deux rubans adhésifs qui fixent le module webcam/microphone.
2. Débranchez le câble de la webcam/microphone de son connecteur situé sur le module de webcam/microphone.
3. Faites délicatement lever sur module de webcam/microphone pour le dégager du capot arrière de l'écran.

Installation du module webcam/microphone

Prérequis

Si vous remplacez un composant, retirez le composant existant avant d'exécuter la procédure d'installation.

À propos de cette tâche

L'image suivante indique l'emplacement du module webcam/microphone et fournit une représentation visuelle de la procédure d'installation.

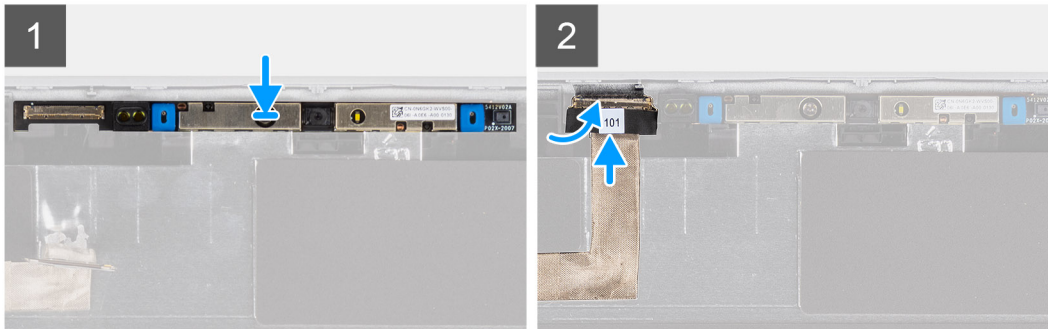
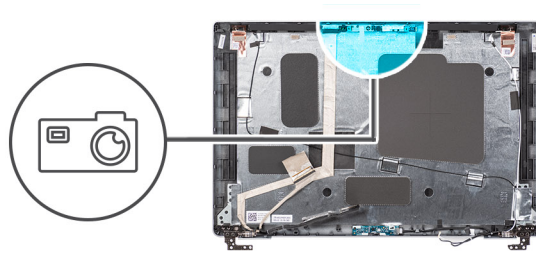

Étapes

1. Alignez et placez le module de webcam/microphone dans le logement situé sur le capot arrière de l'écran.
2. Connectez le câble de webcam/microphone au connecteur situé sur le module webcam/microphone.

Étapes suivantes

1. Installez le [panneau d'affichage](#).
2. Installez les [charnières d'écran](#).
3. Installez le [cadre d'écran](#).
4. Installez l'[assemblage d'écran](#).
5. Installez le [cache de fond](#).
6. Installez la [carte microSD](#).
7. Installez la [carte SIM](#).
8. Suivez la procédure décrite dans la section [Après une intervention à l'intérieur de votre ordinateur](#).

Câble d'écran/eDP

Retrait du câble d'écran/eDP

Prérequis

1. Suivez la procédure décrite dans la section [Avant d'intervenir à l'intérieur de votre ordinateur](#).
2. Retirez la [carte SIM](#).
3. Retirez la [carte microSD](#).
4. Retirez le [cache de fond](#).
5. Retirez l'[assemblage d'écran](#).
6. Retirez la [bordure d'écran](#).
7. Retirez le [panneau d'écran](#).

À propos de cette tâche

Les figures suivantes indiquent l'emplacement du câble d'écran/eDP et fournissent une représentation visuelle de la procédure de retrait.

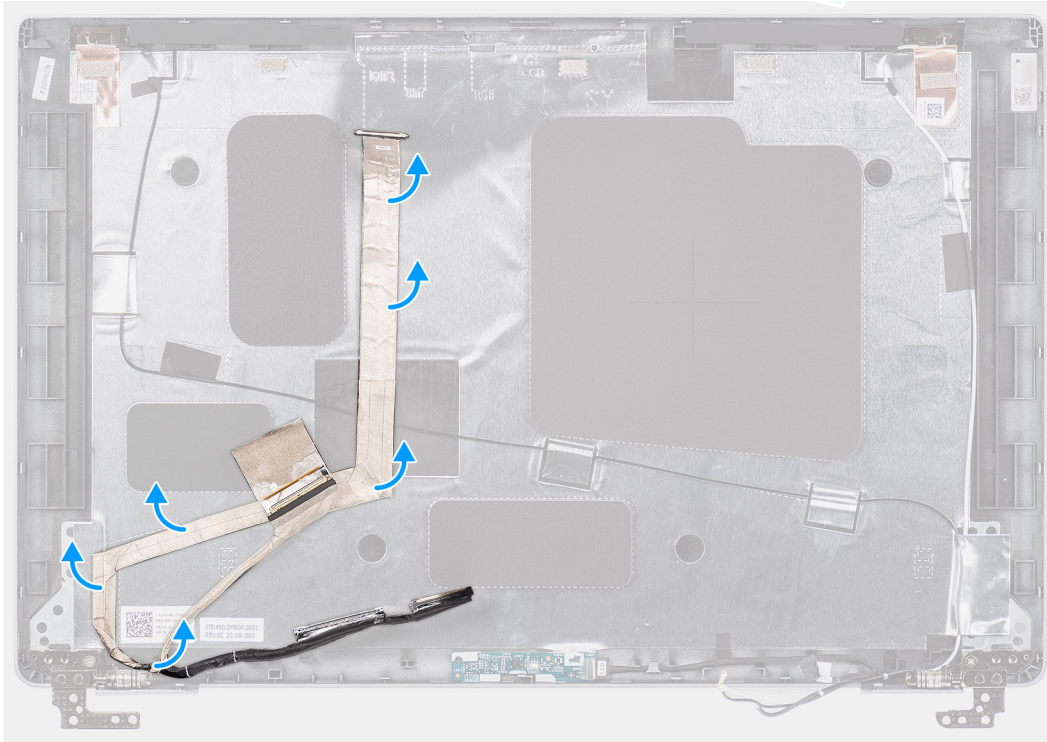
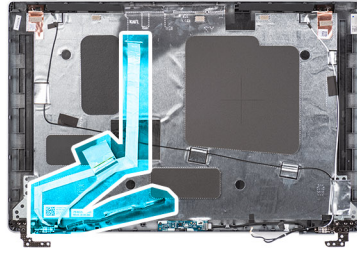

Étapes

1. Débranchez le câble d'écran/eDP de son connecteur situé sur le module de webcam/microphone.
2. Retirez la bande adhésive et dégagez le câble d'écran/eDP pour le libérer de l'adhésif, puis soulevez le câble d'écran/eDP du capot arrière de l'écran.

Installation du câble d'écran/eDP

Prérequis

Si vous remplacez un composant, retirez le composant existant avant d'exécuter la procédure d'installation.

À propos de cette tâche

La figure suivante indique l'emplacement du câble d'écran/eDP et fournit une représentation visuelle de la procédure d'installation.

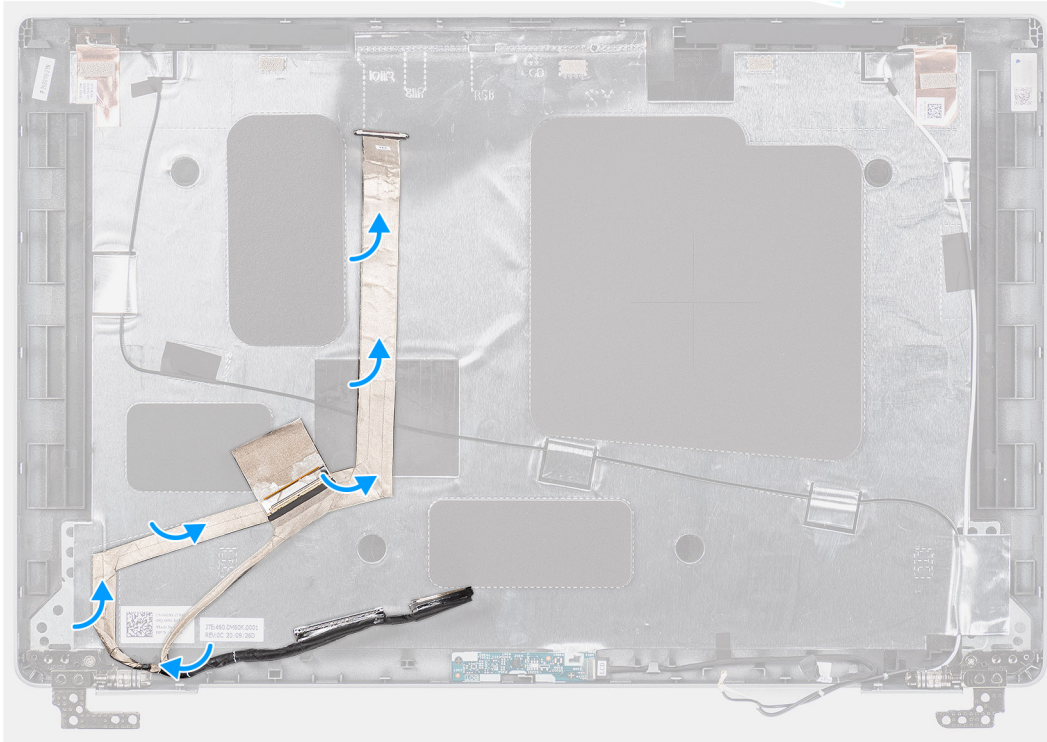
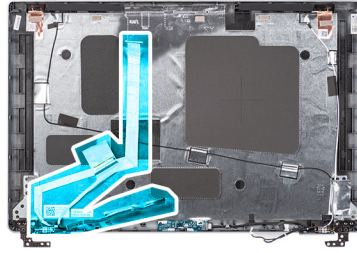

Étapes

1. Branchez le câble d'écran/eDP sur le connecteur sur la webcam.
2. Collez le câble d'écran/eDP au capot arrière de l'écran.
3. Collez le ruban adhésif et acheminez le câble d'écran/eDP vers le capot arrière de l'écran.

Étapes suivantes

1. Installez le [panneau d'affichage](#).
2. Installez la [bordure d'écran](#).
3. Installez l'[assemblage d'écran](#).
4. Installez le [cache de fond](#).
5. Installez la [carte microSD](#).
6. Installez la [carte SIM](#).
7. Suivez la procédure décrite dans la section [Après une intervention à l'intérieur de votre ordinateur](#).

Carte des capteurs

Retrait de la carte des capteurs

Prérequis

1. Suivez la procédure décrite dans la section [Avant d'intervenir à l'intérieur de votre ordinateur](#).
2. Retirez la [carte SIM](#).

3. Retirez la [carte microSD](#).
4. Retirez le [cache de fond](#).
5. Retirez l'[assemblage d'écran](#).
6. Retirez le [cadre d'écran](#).
7. Retirez le [panneau d'écran](#).

À propos de cette tâche

Les images suivantes indiquent l'emplacement de la carte des capteurs et fournissent une représentation visuelle de la procédure de retrait.

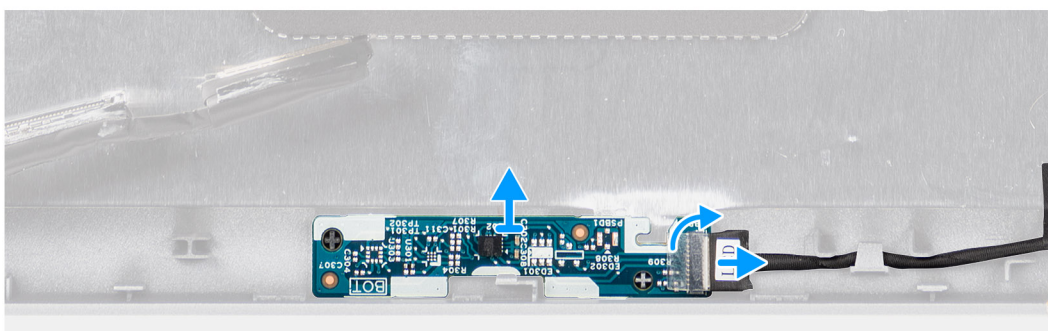
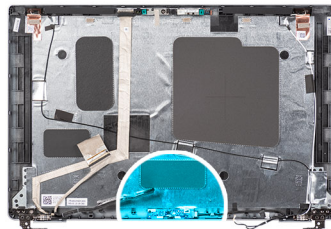

Étapes

1. Ouvrez le loquet et débranchez le câble de l'écran du connecteur situé sur la carte des capteurs.
2. Soulevez délicatement la carte des capteurs et retirez-la du capot arrière de l'écran.

Installation de la carte du capteur

À propos de cette tâche

Les images suivantes indiquent l'emplacement de la carte des capteurs et fournissent une représentation visuelle de la procédure de retrait.

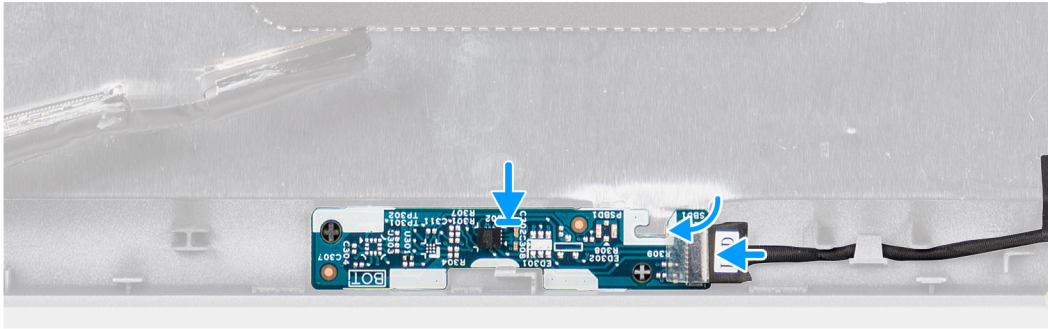
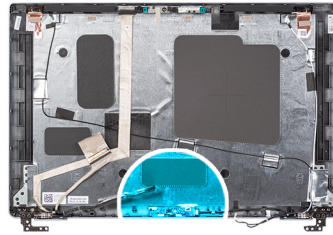

Étapes

1. Alignez et placez la carte du capteur sur le capot arrière de l'écran.
2. Branchez le câble d'écran sur le connecteur de la carte du capteur et fermez le loquet.

Étapes suivantes

1. Installez le [panneau d'écran](#).
2. Installez la [bordure d'écran](#).
3. Installez l'[assemblage d'écran](#).
4. Installez le [cache de fond](#).
5. Installez la [carte microSD](#).
6. Installez la [carte SIM](#).
7. Suivez la procédure décrite dans la section [Après une intervention à l'intérieur de votre ordinateur](#).

Charnières de l'écran

Retrait des charnières d'écran

Prérequis

1. Suivez la procédure décrite dans la section [Avant d'intervenir à l'intérieur de votre ordinateur](#).
2. Retirez la [carte SIM](#).
3. Retirez la [carte microSD](#).
4. Retirez le [cache de fond](#).
5. Retirez l'[assemblage d'écran](#).
6. Retirez la [bordure d'écran](#).
7. Retirez le [panneau d'écran](#).

À propos de cette tâche

Les images suivantes indiquent l'emplacement des charnières d'écran et fournissent une représentation visuelle de la procédure de retrait.



2x
M2.5x3.5

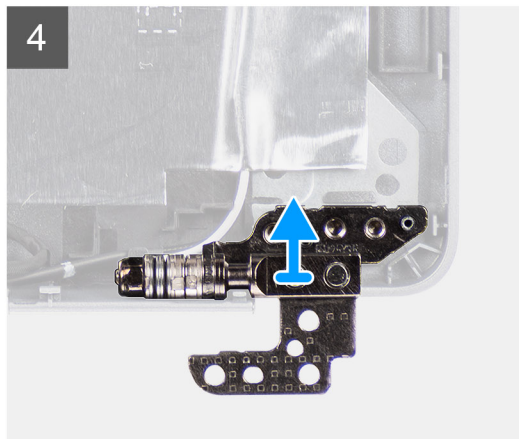
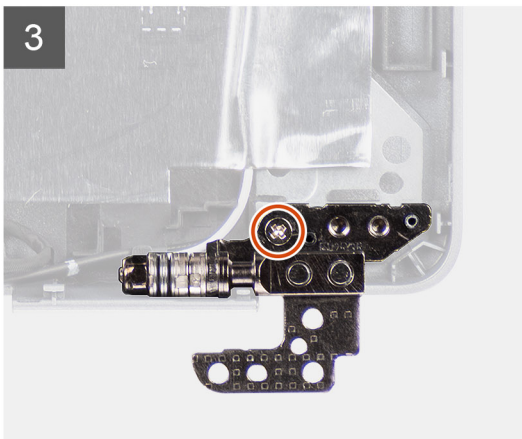
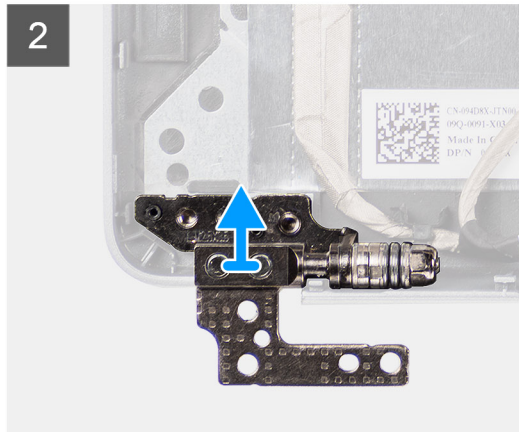
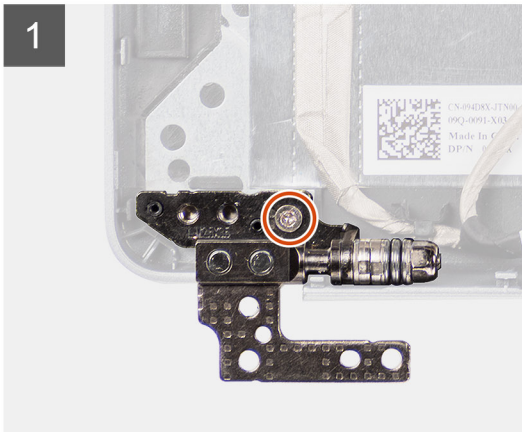
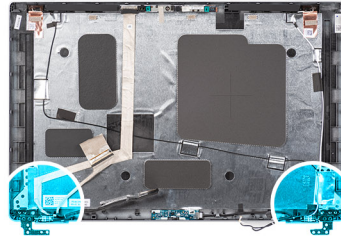

Étapes

1. Retirez la vis unique (M2,5x3,5) qui fixe la charnière droite au capot arrière de l'écran.
2. Soulevez la charnière droite et retirez-la du capot arrière de l'écran.
3. Retirez la vis unique (M2,5x3,5) qui fixe la charnière gauche au capot arrière de l'écran.
4. Soulevez la charnière gauche et retirez-la du capot arrière de l'écran.

Installation des charnières d'écran

Prérequis

Si vous remplacez un composant, retirez le composant existant avant d'exécuter la procédure d'installation.

À propos de cette tâche

La figure suivante indique l'emplacement des charnières d'écran et fournit une représentation visuelle de la procédure d'installation.



2x
M2.5x3.5

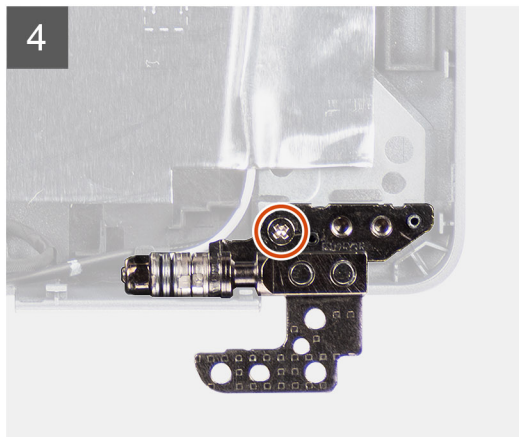
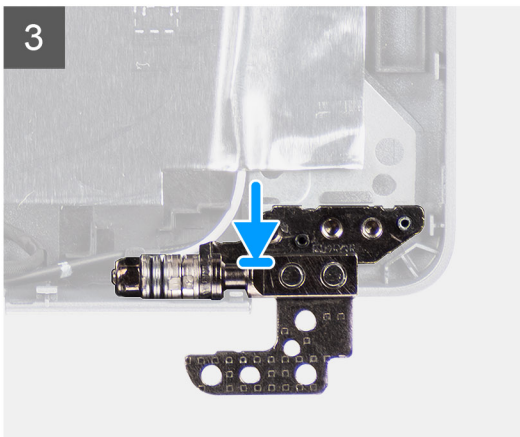
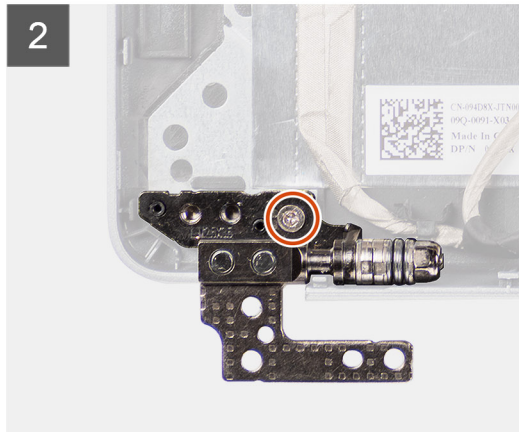
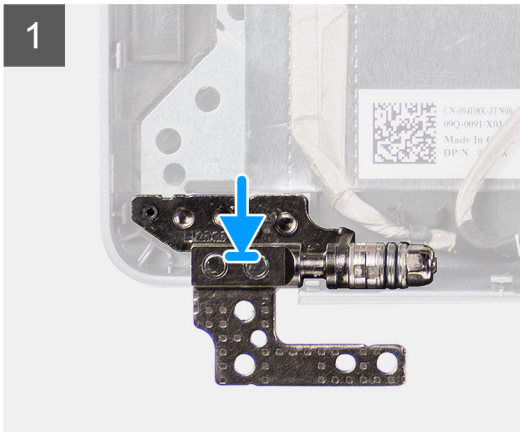
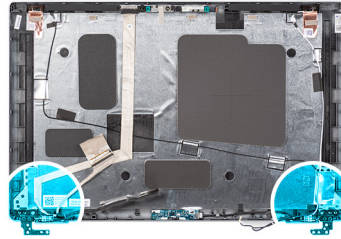

Étapes

1. Alignez le trou de vis de la charnière d'écran gauche avec celui du capot arrière de l'écran.
2. Remettez en place la vis unique (M2,5x3,5) pour fixer la charnière gauche au capot arrière de l'écran.
3. Alignez le trou de vis de la charnière d'écran droite avec celui du capot arrière de l'écran.
4. Remettez en place la vis unique (M2,5x3,5) pour fixer la charnière droite au capot arrière de l'écran.

Étapes suivantes

1. Installez le [panneau d'écran](#).
2. Installez la [bordure d'écran](#).
3. Installez l'[assemblage d'écran](#).
4. Installez le [cache de fond](#).
5. Installez la [carte microSD](#).
6. Installez la [carte SIM](#).
7. Suivez la procédure décrite dans la section [Après une intervention à l'intérieur de votre ordinateur](#).

Capot arrière de l'écran

Retrait du capot arrière d'écran

Prérequis

1. Suivez la procédure décrite dans la section [Avant d'intervenir à l'intérieur de votre ordinateur](#).
2. Retirez la [carte SIM](#).
3. Retirez la [carte microSD](#).
4. Retirez le [cache de fond](#).
5. Retirez l'[assemblage d'écran](#).
6. Retirez la [bordure d'écran](#).
7. Retirez le [panneau d'écran](#).
8. Retirez le [module webcam/microphone](#).
9. Retirez le [câble d'écran/eDP](#).
10. Retirez la [carte des capteurs](#).
11. Retirez les [charnières d'écran](#).

À propos de cette tâche

Les images suivantes indiquent l'emplacement du capot arrière d'écran et fournissent une représentation visuelle de la procédure de retrait.

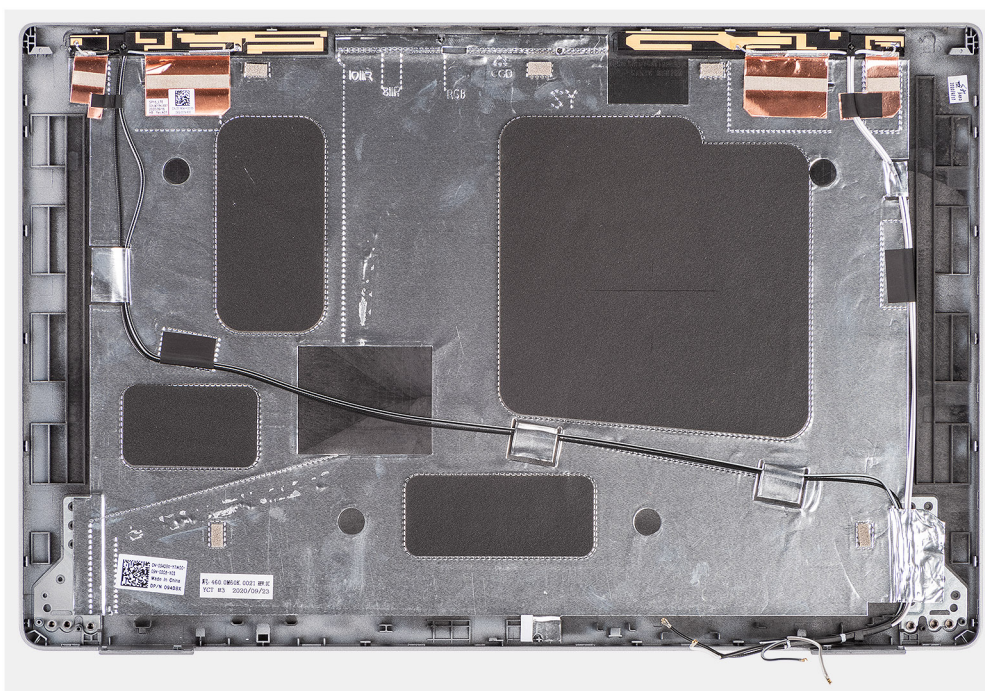

Étapes

Après avoir effectué les étapes préliminaires, il vous reste le capot arrière d'écran.

Installation du capot arrière de l'écran

Prérequis

Si vous remplacez un composant, retirez le composant existant avant d'exécuter la procédure d'installation.

À propos de cette tâche

Les images suivantes indiquent l'emplacement du capot arrière d'écran et fournissent une représentation visuelle de la procédure d'installation.

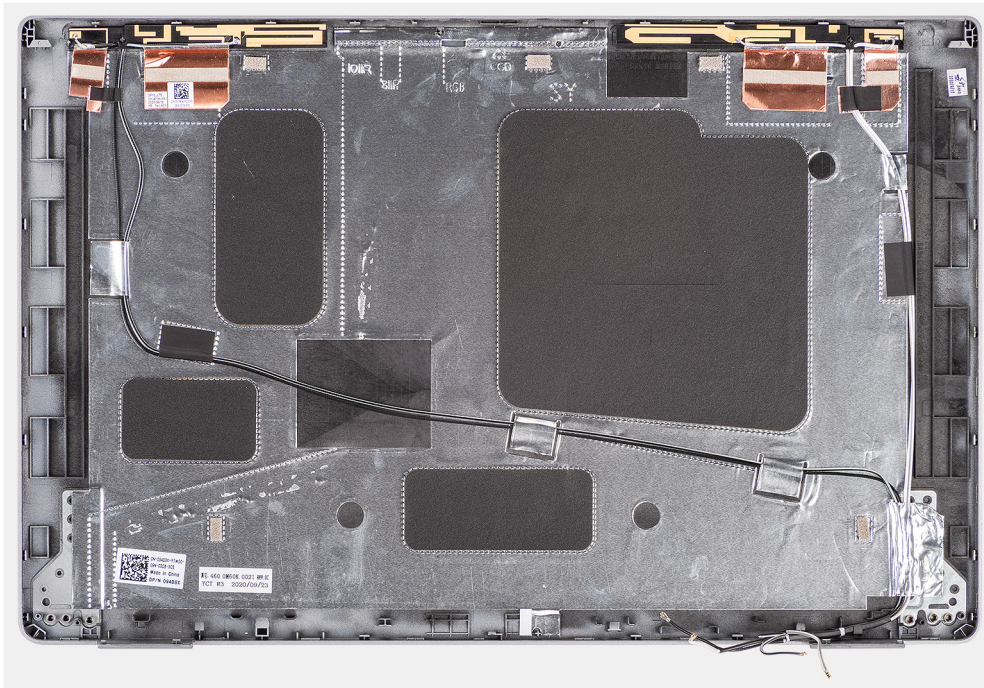

Étapes

Posez le capot arrière de l'écran sur une surface plane.

Étapes suivantes

1. Installez les [charnières d'écran](#).
2. Installez la [carte des capteurs](#).
3. Installez le [câble d'écran/eDP](#).
4. Installez le [module webcam/microphone](#).
5. Installez le [panneau d'affichage](#).
6. Installez la [bordure d'écran](#).
7. Installez l'[assemblage d'écran](#).
8. Installez le [cache de fond](#).
9. Installez la [carte microSD](#).
10. Installez la [carte SIM](#).
11. Suivez la procédure décrite dans la section [Après une intervention à l'intérieur de votre ordinateur](#).

Plaque de recouvrement du logement de carte SIM factice

Retrait de la plaque de recouvrement du logement de carte SIM factice

Prérequis

1. Suivez la procédure décrite dans la section [Avant d'intervenir à l'intérieur de votre ordinateur](#).
2. Retirez la [carte SIM](#).
3. Retirez la [carte microSD](#).

4. Retirez le [cache de fond](#).
5. Retirez la [carte WLAN](#).
6. Retirez la [carte WWAN](#).
7. Retirez le [cadre interne de l'assemblage](#).
8. Retirez le [ventilateur système](#).
9. Retirez la [batterie](#).
10. Retirez la [carte système](#).
11. Retirez le [lecteur de carte à puce](#).
12. Retirez l'[assemblage du clavier](#).
13. Retirez l'[assemblage d'écran](#).

À propos de cette tâche

i REMARQUE : Pour les modèles livrés avec des antennes WLAN uniquement, la plaque de recouvrement du logement de carte SIM factice est une pièce de rechange distincte et n'est pas incluse avec le repose-poignets de remplacement. Par conséquent, la plaque de recouvrement du logement de carte SIM factice doit être retirée puis réinstallée lors du remplacement de l'assemblage du repose-poignets.

L'image suivante illustre la plaque de recouvrement du logement de carte SIM factice et fournit une représentation visuelle de la procédure de retrait de la plaque de recouvrement du logement de carte SIM factice.

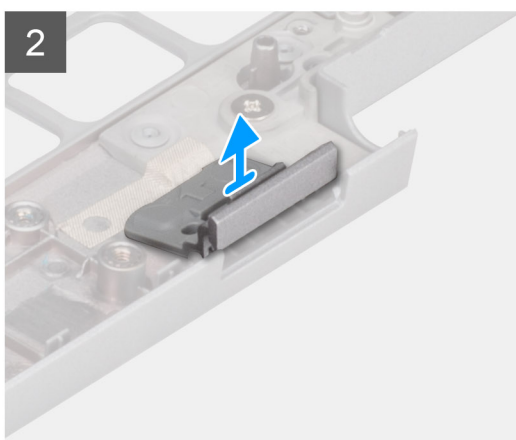
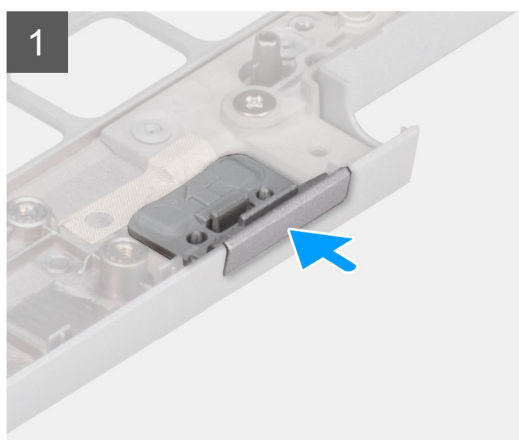
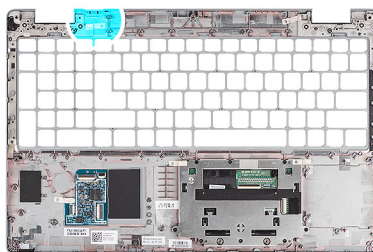

Étapes

1. Poussez la plaque de recouvrement du logement de carte SIM factice à partir du côté supérieur de l'assemblage du repose-poignets.
2. Soulevez délicatement la plaque de recouvrement du logement de carte SIM factice pour la retirer de l'assemblage du repose-poignets.

Installation de la plaque de recouvrement du logement de carte SIM factice

Prérequis

Si vous remplacez un composant, retirez le composant existant avant d'exécuter la procédure d'installation.

À propos de cette tâche

L'image suivante indique l'emplacement de la plaque de recouvrement du logement de carte SIM factice et fournit une représentation visuelle de la procédure d'installation de la plaque de recouvrement du logement de carte SIM factice.

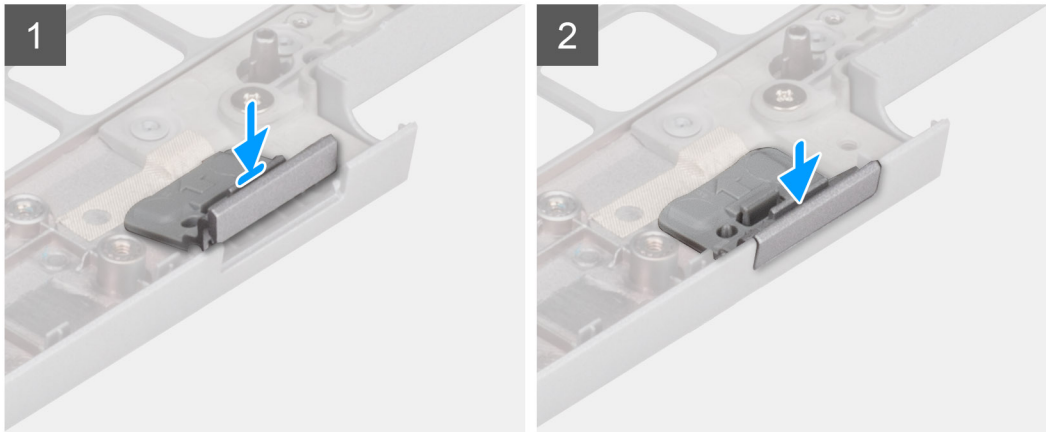
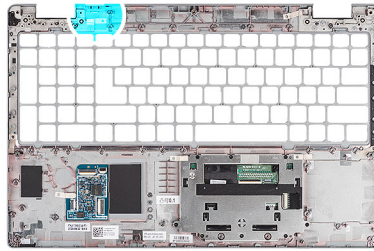

Étapes

1. Placez la plaque de recouvrement du logement de carte SIM factice dans son compartiment sur le repose-poignets.

REMARQUE : Assurez-vous que la plaque de recouvrement du logement de carte SIM factice est alignée avec les nervures situées sur l'assemblage du repose-poignets.

2. Appuyez sur la plaque de recouvrement du logement de carte SIM factice de façon à l'enclencher et vérifiez qu'elle est fermement installée dans le logement de carte SIM.

Étapes suivantes

1. Installez l'[assemblage d'écran](#).
2. Installez l'[assemblage du clavier](#).
3. Installez le [lecteur de carte à puce](#).
4. Installez la [carte système](#).
5. Installez la [batterie](#).
6. Installez le [ventilateur système](#).
7. Installez le [cadre interne de l'assemblage](#).
8. Installez la [carte WWAN](#).
9. Installez la [carte WLAN](#).
10. Installez le [cache de fond](#).
11. Installez la [carte microSD](#).
12. Installez la [carte SIM](#).
13. Suivez la procédure décrite dans la section [Après une intervention à l'intérieur de votre ordinateur](#).

Assemblage du repose-poignets

Retrait de l'assemblage du repose-poignets

Prérequis

1. Suivez la procédure décrite dans la section [Avant d'intervenir à l'intérieur de votre ordinateur](#).
2. Retirez la [carte SIM](#).
3. Retirez la [carte microSD](#).
4. Retirez le [cache de fond](#).
5. Retirez la [carte WLAN](#).
6. Retirez la [carte WWAN](#).
7. Retirez le [cadre interne de l'assemblage](#).
8. Retirez le [ventilateur système](#).
9. Retirez la [batterie](#).
10. Retirez la [carte système](#).
11. Retirez le [lecteur de carte à puce](#).
12. Retirez l'[assemblage du clavier](#).
13. Retirez l'[assemblage d'écran](#).
14. Retirez la [plaque de recouvrement du logement de carte SIM factice](#) (uniquement pour configuration non WWAN).

REMARQUE : Pour les modèles configurés avec un lecteur de carte à puce, le lecteur de carte à puce est préinstallé dans l'assemblage de repose-poignets de remplacement.

À propos de cette tâche

L'image suivante indique l'emplacement de l'assemblage du repose-poignets et fournit une représentation visuelle de la procédure de retrait.

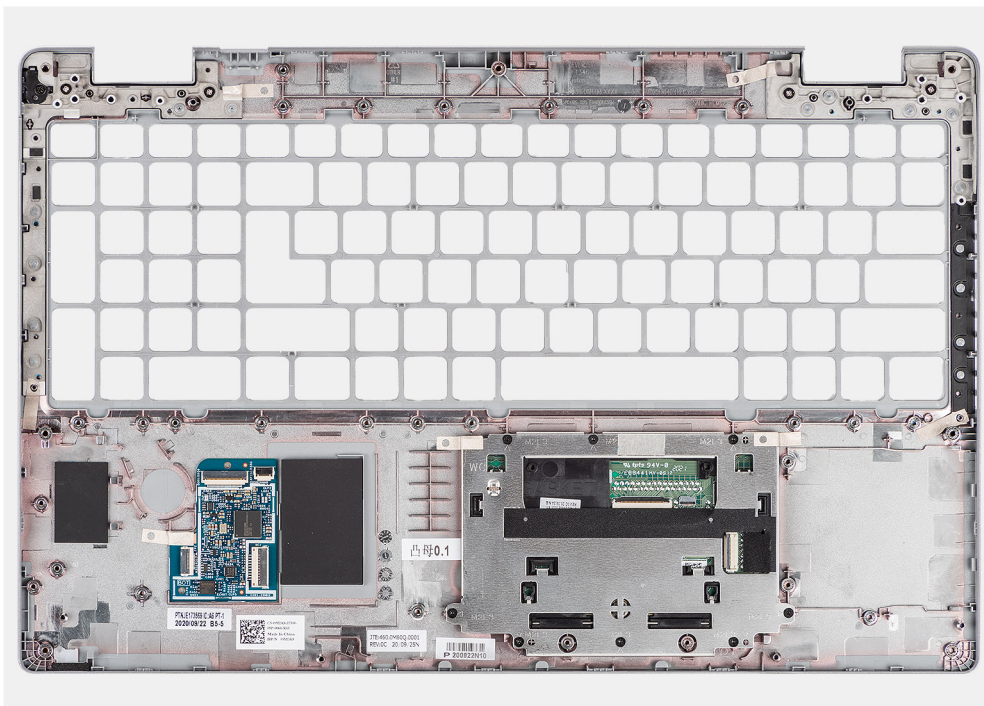

Étapes

Après que vous avez effectué les étapes préliminaires, il vous reste l'assemblage du repose-poignets.

Installation de l'assemblage de repose-poignets

Prérequis

Si vous remplacez un composant, retirez le composant existant avant d'exécuter la procédure d'installation.

À propos de cette tâche

L'image suivante indique l'emplacement de l'assemblage du repose-poignets et fournit une représentation visuelle de la procédure d'installation.

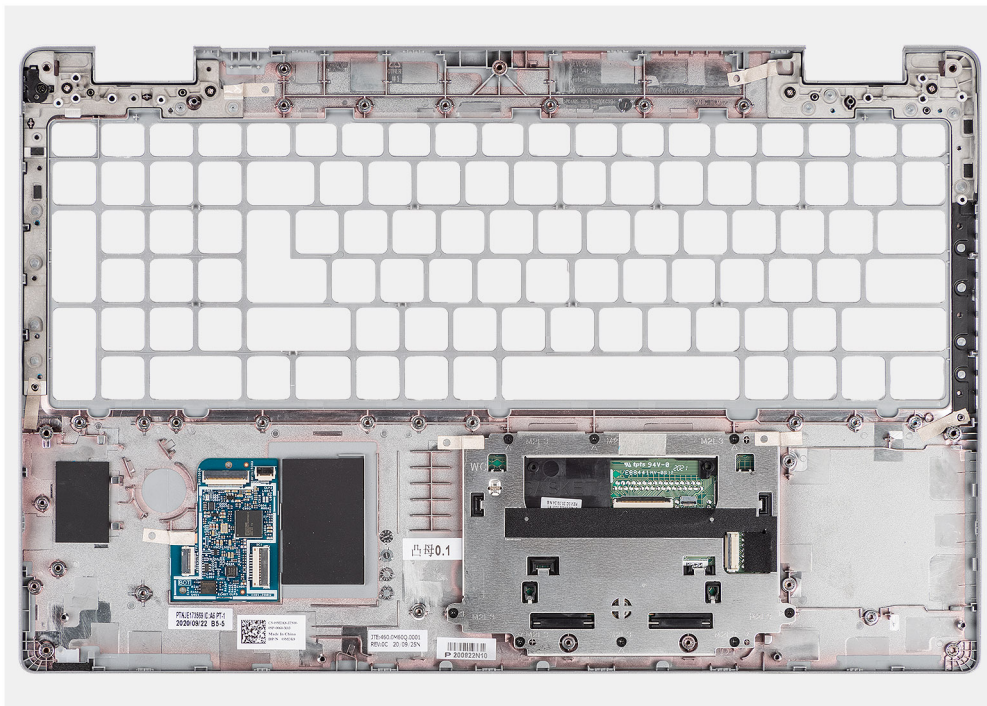

Étapes

Posez l'assemblage du repose-poignets sur une surface plane.

Étapes suivantes

1. Installez la [plaque de recouvrement du logement de carte SIM factice](#) (uniquement pour configuration non WWAN).
2. Installez l'[assemblage d'écran](#).
3. Installez l'[assemblage du clavier](#).
4. Installez le [lecteur de carte à puce](#).
5. Installez la [carte système](#).
6. Installez la [batterie](#).
7. Installez le [ventilateur système](#).
8. Installez le [cadre interne de l'assemblage](#).
9. Installez la [carte WWAN](#).
10. Installez la [carte WLAN](#).
11. Installez le [cache de fond](#).
12. Installez la [carte microSD](#).
13. Installez la [carte SIM](#).
14. Suivez la procédure décrite dans la section [Après une intervention à l'intérieur de votre ordinateur](#).

Ce chapitre répertorie les systèmes d'exploitation pris en charge, ainsi que les instructions pour installer les pilotes.

Sujets :

- [Système d'exploitation](#)
- [Téléchargement des pilotes](#)



Systeme d'exploitation

Votre ordinateur Precision 3560 prend en charge les systèmes d'exploitation suivants :

- Windows 10 Professionnel 64 bits
- Windows 10 Famille 64 bits
- Ubuntu Linux 20.04 LTS, 64 bits

Téléchargement des pilotes

Étapes

1. Allumez votre ordinateur.
2. Accédez au [site du support Dell](#).
3. Saisissez l'étiquette de service de votre ordinateur et cliquez sur **Envoyer**.
 **REMARQUE :** Si vous ne disposez pas de l'étiquette de service, utilisez la fonction de détection automatique ou recherchez manuellement le modèle de votre ordinateur.
4. Cliquez sur **Pilotes et téléchargements**.
5. Cliquez sur le bouton **Détecter les pilotes**.
6. Lisez et acceptez les conditions générales pour utiliser **SupportAssist**, puis cliquez sur **Continuer**.
7. Si nécessaire, votre ordinateur commence à télécharger et installer **SupportAssist**.
 **REMARQUE :** Passez en revue les instructions qui s'affichent à l'écran pour obtenir des instructions spécifiques à un navigateur.
8. Cliquez sur **Afficher les pilotes pour mon système**.
9. Cliquez sur **Télécharger et installer** pour télécharger et installer toutes les mises à jour de pilotes détectées pour votre ordinateur.
10. Sélectionnez l'emplacement où enregistrer les fichiers.
11. Si vous y êtes invité, approuvez les demandes de **User Account Control (Contrôle de compte d'utilisateur)** pour permettre à l'application d'effectuer des modifications sur le système.
12. L'application installe toutes les mises à jour et les pilotes identifiés.
 **REMARQUE :** Tous les fichiers ne peuvent pas être installés automatiquement. Lisez le résumé d'installation afin de déterminer si une installation manuelle est requise.
13. Pour le téléchargement manuel et pour l'installation, cliquez sur **Catégorie**.
14. Dans la liste déroulante, sélectionnez le pilote de votre choix.
15. Cliquez sur **Télécharger** afin de télécharger le pilote pour votre ordinateur.
16. Une fois le téléchargement terminé, accédez au dossier où vous avez enregistré le fichier du pilote.
17. Double-cliquez sur l'icône du fichier du pilote et suivez les instructions affichées à l'écran pour installer le pilote.

Dépannage

Sujets :

- Manipulation des batteries lithium-ion rechargeables gonflées
- Diagnostics Dell SupportAssist de vérification des performances système avant démarrage
- Auto-test intégré (BIST)
- Voyants de diagnostic du système
- Récupération du système d'exploitation
- Réinitialisation de l'horloge temps réel (RTC)
- Mise à jour du BIOS à l'aide d'une clé USB dans Windows
- Mise à jour du BIOS dans Windows
- Options de support de sauvegarde et de récupération
- Cycle de marche/arrêt Wi-Fi
- Élimination de l'électricité résiduelle (effectuer une réinitialisation matérielle)

Manipulation des batteries lithium-ion rechargeables gonflées

Comme la plupart des ordinateurs portables, les ordinateurs portables Dell utilisent des batteries lithium-ion. Il s'agit d'un type de batterie lithium-ion rechargeable parmi d'autres. Les batteries lithium-ion rechargeables ont gagné en popularité ces dernières années et elles sont devenues chose courante dans l'industrie électronique en raison de la préférence des clients pour un format plat (en particulier avec les nouveaux ordinateurs portables ultra-fins) et une batterie longue durée. La technologie de la batterie lithium-ion rechargeable va de pair avec la possibilité que les cellules de la batterie gonflent.

Une batterie gonflée peut avoir un impact sur les performances de l'ordinateur portable. Afin de prévenir d'éventuels dommages au boîtier ou aux composants internes du périphérique pouvant amener au dysfonctionnement de l'appareil, cessez d'utiliser l'ordinateur portable et déchargez-le en débranchant l'adaptateur secteur et en laissant la batterie se vider.

Les batteries gonflées ne doivent pas être utilisées. Elles doivent être remplacées et mises au rebut de la manière qui convient. Nous vous recommandons de contacter le support Dell pour découvrir les options de remplacement d'une batterie gonflée selon les modalités de la garantie applicable ou du contrat de service, y compris les options de remplacement par un technicien de service agréé par Dell.

Les consignes de manipulation et de remplacement des batteries lithium-ion rechargeables sont les suivantes :

- Soyez prudent lors de la manipulation des batteries lithium-ion rechargeables.
- Déchargez la batterie avant de la retirer de l'ordinateur. Pour décharger la batterie, débranchez l'adaptateur secteur de l'ordinateur et utilisez-le uniquement sur batterie. La batterie est complètement déchargée si l'ordinateur ne s'allume plus lorsque vous appuyez sur le bouton d'alimentation.
- La batterie ne doit pas être écrasée, abîmée, transpercée avec des objets étrangers ou laissée tomber.
- N'exposez pas la batterie à des températures élevées. Ne désassemblez pas les modules de batterie et les cellules.
- N'appuyez pas sur la batterie.
- Ne pliez pas la batterie.
- N'utilisez pas d'outil, quels qu'ils soient, pour faire levier sur la batterie.
- Si une batterie reste coincée dans un périphérique à la suite d'un gonflement, n'essayez pas de la libérer. En effet, perforer, plier ou écraser une batterie peut être dangereux.
- Ne tentez pas de remonter une pile endommagée ou gonflée dans un ordinateur portable.
- Les batteries gonflées couvertes par la garantie doivent être retournées à Dell dans un conteneur d'expédition approuvé (fourni par Dell). cela doit être conforme aux réglementations en matière de transport. Les batteries gonflées qui ne sont pas couvertes par la garantie doivent être mises au rebut dans un centre de recyclage approuvé. Contactez le support Dell sur le [site de support Dell](#) afin d'obtenir de l'aide et des informations supplémentaires.
- L'utilisation d'une batterie d'une autre marque ou qui n'est pas compatible avec Dell peut accroître le risque d'incendie ou d'explosion. Remplacez la batterie uniquement par une batterie compatible achetée auprès de Dell, conçue pour fonctionner avec votre ordinateur Dell. N'utilisez pas de batterie provenant d'un autre ordinateur. Achetez toujours des batteries authentiques sur le [site Dell](#) ou directement auprès de Dell.

Les batteries lithium-ion rechargeables peuvent gonfler pour diverses raisons comme l'âge, le nombre de cycles de charge ou l'exposition à des températures élevées. Pour plus d'informations sur la façon d'améliorer les performances et la durée de vie de la batterie de votre ordinateur portable et d'éviter que le problème ne se reproduise, consultez l'article relatif à la batterie de l'ordinateur portable Dell dans la base de connaissances sur le [site de support Dell](#).

Diagnostique Dell SupportAssist de vérification des performances système avant démarrage

À propos de cette tâche

Les diagnostics SupportAssist (également appelés diagnostics système) vérifient entièrement le matériel. Les diagnostics Dell SupportAssist de vérification des performances système avant démarrage sont intégrés au BIOS et démarrés par le BIOS en interne. Les diagnostics du système intégrés offrent des options pour des appareils ou groupes de d'appareils particuliers, vous permettant de :

- Exécuter des tests automatiquement ou dans un mode interactif
- Répéter les tests
- Afficher ou enregistrer les résultats des tests
- Exécuter des tests rigoureux pour présenter des options de tests supplémentaires et fournir des informations complémentaires sur un ou plusieurs appareils défectueux
- Afficher des messages d'état qui indiquent si les tests ont abouti
- Visualiser des messages d'erreur qui vous informent des problèmes rencontrés pendant l'exécution d'un test.

 **REMARQUE :** Le test de certains périphériques nécessite l'intervention de l'utilisateur. Assurez-vous toujours d'être présent devant l'ordinateur lorsque les tests de diagnostic sont effectués.

Pour plus d'informations, consultez l'article [000180971](#) de la base de connaissances.

Exécution de la vérification des performances système avant démarrage SupportAssist

Étapes

1. Allumez votre ordinateur.
2. Durant le démarrage de l'ordinateur, appuyez sur la touche F12 lorsque le logo Dell apparaît.
3. Dans l'écran du menu de démarrage, sélectionnez l'option **Diagnostique**.
4. Cliquez sur la flèche dans le coin inférieur gauche.
La page des diagnostics s'affiche.
5. Cliquez sur la flèche dans le coin inférieur droit pour passer à la page de liste.
Les éléments détectés sont répertoriés.
6. Pour lancer un test de diagnostic sur un périphérique donné, appuyez sur Échap, puis cliquez sur **Yes (Oui)** pour arrêter le test de diagnostic en cours.
7. Sélectionnez ensuite le périphérique que vous souhaitez diagnostiquer dans le panneau de gauche et cliquez sur **Run Tests (Exécuter les tests)**.
8. En cas de problèmes, des codes d'erreur s'affichent.
Notez le code d'erreur et le numéro de validation et contactez Dell.

Auto-test intégré (BIST)

M-BIST

M-BIST (Built In Self-Test) est l'outil de diagnostic d'auto-test intégré de la carte système qui améliore l'exactitude des diagnostics des défaillances du contrôleur intégré de la carte système.

 **REMARQUE :** Cet outil peut être démarré manuellement avant le POST (Power On Self-Test).

Comment réaliser un test M-BIST

REMARQUE : Avant de lancer M-BIST, assurez-vous que l'ordinateur est hors tension.

1. Appuyez sur la touche **M** du clavier et sur le bouton d'alimentation pour initier la fonction M-BIST.
2. Le voyant de la batterie peut présenter deux états :
 - a. ÉTEINT : aucune panne détectée au niveau de la carte système.
 - b. ORANGE : indique un problème au niveau de la carte système.
3. En cas de défaillance de la carte système, le voyant d'état de la batterie clignote pendant 30 secondes pour signaler l'un des codes d'erreur suivants :

Tableau 4. Codes d'erreur LED

Séquence de clignotement		Problème possible
Orange	Blanc	
2	1	Défaillance du processeur
2	8	Panne du rail d'alimentation LCD
1	1	Échec de la détection du module TPM
2	4	Mémoire/défaillance de RAM

4. En l'absence de problème au niveau de la carte système, les écrans de couleur unie décrits dans la section LCD-BIST défilent sur l'écran LCD pendant 30 secondes, puis l'écran LCD s'éteindra.

Test de rail d'alimentation LCD (L-BIST)

L-BIST est une amélioration de l'outil de diagnostic des codes d'erreur LED et est lancé automatiquement pendant l'auto-test de démarrage. L-BIST vérifie le rail d'alimentation de l'écran LCD. En l'absence d'alimentation de l'écran LCD (autrement dit, en cas de défaillance du circuit L-BIST), le voyant LED d'état de la batterie signale un code d'erreur [2,8] ou [2,7].

REMARQUE : En cas d'échec du test L-BIST, LCD-BIST ne peut pas fonctionner, car aucune alimentation n'est fournie à l'écran LCD.

Comment appeler L-BIST

1. Allumez votre ordinateur.
2. Si l'ordinateur ne démarre pas normalement, vérifiez le voyant LED d'état de la batterie :
 - Si le voyant LED d'état de la batterie signale un code d'erreur [2,7], il se peut que le câble d'écran ne soit pas branché correctement.
 - Si le voyant LED d'état de la batterie signale un code d'erreur [2,8], le rail d'alimentation de l'écran LCD de la carte système est défaillant. L'écran LCD n'est donc pas alimenté.
3. Si le code d'erreur [2,7] s'affiche, vérifiez que le câble de l'écran est correctement branché.
4. Si le code d'erreur [2,8] s'affiche, remplacez la carte système.

Auto-test intégré (BIST) de l'écran LCD

Les ordinateurs portables Dell disposent d'un outil de diagnostic intégré qui vous aide à déterminer si l'anomalie d'écran que vous rencontrez est un problème inhérent à l'écran LCD de l'ordinateur portable Dell ou à la carte vidéo (processeur graphique) et aux paramètres de l'ordinateur.

Lorsque vous remarquez des anomalies au niveau de l'écran, comme des clignotements, des distorsions, des problèmes de clarté, des images floues, des lignes horizontales ou verticales, des décolorations, etc., il est toujours recommandé d'isoler l'écran LCD en exécutant l'auto-test intégré (BIST).

Comment appeler le BIST de l'écran LCD

1. Éteignez l'ordinateur.

2. Déconnectez tous les périphériques connectés à l'ordinateur. Ne branchez que l'adaptateur secteur (chargeur) à l'ordinateur.
3. Assurez-vous que l'écran LCD est propre (pas de particules de poussière sur la surface de l'écran).
4. Maintenez la touche **D** enfoncée et appuyez sur le bouton d'alimentation pour passer en mode BIST (auto-test intégré). Maintenez la touche **D** enfoncée jusqu'à ce que l'ordinateur démarre.
5. L'écran affiche des couleurs unies et change deux fois les couleurs sur tout l'écran en blanc, noir, rouge, vert et bleu.
6. L'écran affiche ensuite les couleurs blanc, noir et rouge.
7. Examinez avec précaution l'écran pour détecter des anomalies (lignes, couleurs floues ou distorsion à l'écran).
8. À la fin de la dernière couleur unie (rouge), l'ordinateur s'arrête.

REMARQUE : Les diagnostics avant démarrage de Dell SupportAssist commencent par le lancement d'un test BIST de l'écran LCD ; l'utilisateur doit alors intervenir pour confirmer le bon fonctionnement de l'écran LCD.

Voyants de diagnostic du système

Voyant d'état de la batterie

Indique l'état de la batterie et de l'alimentation.

Blanc fixe : l'adaptateur secteur est branché et la batterie a plus de 5 % de charge.

Orange : l'ordinateur fonctionne sur batterie et la batterie a moins de 5 % de charge.

Éteint

- L'adaptateur secteur est branché et la batterie est complètement chargée.
- L'ordinateur fonctionne sur batterie et la batterie est chargée à plus de 5 %.
- L'ordinateur est en état de veille, de veille prolongée ou hors tension.

Le voyant d'état de la batterie et de l'alimentation clignote en orange et émet des signaux sonores indiquant une défaillance.

Par exemple, le voyant d'état de la batterie et de l'alimentation clignote en orange deux fois, suivi d'une pause, puis clignote en blanc trois fois, suivi d'une pause. Ce schéma « 2,3 » continue jusqu'à l'extinction de l'ordinateur et indique qu'aucune mémoire ou RAM n'est détectée.

Le tableau suivant indique les différents codes des voyants d'état de la batterie et de l'alimentation ainsi que les problèmes associés à ces codes.

Tableau 5. Voyants de diagnostic du système

Séquence de clignotement		Description du problème	Solution proposée
Orange	Blanc		
1	1	Échec de la détection du module TPM	Remettez en place la carte système.
1	2	Défaillance du périphérique Flash SPI irrécupérable	Remettez en place la carte système.
1	5	Contrôleur intégré (EC) incapable de programmer i-Fuse	Remettez en place la carte système.
1	6	Collecte générique des erreurs subites de flux de code EC	Déconnectez toutes les sources d'alimentation (secteur, batterie, pile bouton) et déchargez l'électricité résiduelle en appuyant sur le bouton d'alimentation et en le maintenant enfoncé.
2	1	Défaillance du processeur	Exécutez les outils de diagnostics du processeur Intel. Si le problème persiste, remplacez la carte système.
2	2	Échec de la carte système (endommagement du BIOS ou erreur ROM inclus)	Flashez le BIOS avec la version la plus récente. Si le problème

Tableau 5. Voyants de diagnostic du système (suite)

Séquence de clignotement		Description du problème	Solution proposée
Orange	Blanc		
			persiste, remplacez la carte système.
2	3	Aucune mémoire/RAM détectée	Confirmez que le module de mémoire est installé correctement. Si le problème persiste, remplacez le module de mémoire.
2	4	Défaillance de la mémoire/RAM	Réinitialisez et échangez les modules de mémoire entre les logements. Si le problème persiste, remplacez le module de mémoire.
2	5	Mémoire non valide installée	Réinitialisez et échangez les modules de mémoire entre les logements. Si le problème persiste, remplacez le module de mémoire.
2	6	Erreur de la carte système ou de chipset	Remettez en place la carte système.
2	7	Dommages potentiels de l'écran LCD et/ou défaillance du câble de l'écran LCD (message SBIOS)	Exécutez le test BIST de l'écran LCD pour vérifier si ce dernier n'est pas endommagé. Si l'écran ne montre aucun signe d'activité (pas de rétroéclairage), rebranchez le câble d'écran (EDP) sur la carte mère. Si les couleurs s'affichent sans distorsion (l'écran affiche une couleur unie) ou si le code 2,7 persiste, remplacez l'ensemble LCD et le câble d'écran (EDP).
2	8	Panne du rail d'alimentation côté carte système	Si l'écran est noir ou sombre (pas de rétroéclairage), remplacez la carte mère et le câble d'écran (EDP). En l'absence de problème d'affichage (écran LCD fonctionnel), remplacez simplement la carte mère.
3	1	Défaillance de la pile CMOS	Réinitialisez la connexion de la pile CMOS. Si le problème persiste, remplacez la pile RTC.
3	2	Défaillance de la carte PCI ou vidéo ou défaillance de puces	Remettez en place la carte système.
3	3	Image de récupération du BIOS non trouvée	Flashez le BIOS avec la version la plus récente. Si le problème persiste, remplacez la carte système.
3	4	Image de récupération du BIOS trouvée, mais non valide	Flashez le BIOS avec la version la plus récente. Si le problème persiste, remplacez la carte système.

Tableau 5. Voyants de diagnostic du système (suite)

Séquence de clignotement		Description du problème	Solution proposée
Orange	Blanc		
3	5	Défaillance du rail d'alimentation	Remettez en place la carte système.
3	6	Altération de la mémoire Flash détectée par le SBIOS	Remettez en place la carte système.
3	7	Délai d'expiration de ME pour répondre au message HECI	Remettez en place la carte système.
4	3	Défaillance de l'écran LCD	Remplacez l'ensemble LCD.
4	4	Défaillance du rail d'alimentation côté carte système	Si l'écran est sombre (pas de rétroéclairage), remplacez la carte mère et le câble d'écran (EDP). Si l'écran est noir ou qu'aucune image ne s'affiche à l'écran, remplacez la carte mère et l'ensemble LCD.
4	5	Défaillance de l'écran LCD et du rail d'alimentation côté carte système.	Remplacez la carte mère, l'ensemble LCD et le câble d'écran (EDP).
4	6	Défaillance du câble d'écran (EDP)	Rebranchez le câble d'écran (EDP) sur la carte mère. Si le code 4,6 persiste, remplacez le câble d'écran (EDP).

Voyant d'état de la webcam : indique si la webcam est en cours d'utilisation.

- Blanc fixe : l'appareil photo est en cours d'utilisation.
- Éteint : l'appareil photo n'est pas en cours d'utilisation.

Voyant d'état Verr Maj : indique si le verrouillage des majuscules est activé ou désactivé.

- Blanc fixe : le verrouillage des majuscules est activé.
- Éteint : le verrouillage des majuscules est désactivé.

Récupération du système d'exploitation

Lorsque l'ordinateur ne parvient pas à démarrer sur le système d'exploitation même après plusieurs tentatives, il lance automatiquement l'outil de récupération du système d'exploitation Dell SupportAssist OS Recovery.

Dell SupportAssist OS Recovery est un outil autonome qui est préinstallé sur les ordinateurs Dell exécutant le système d'exploitation Windows. Il se compose d'outils pour diagnostiquer et résoudre les problèmes qui peuvent se produire avant que votre ordinateur démarre à partir du système d'exploitation. Il vous permet de diagnostiquer les problèmes matériels, réparer votre ordinateur, sauvegarder vos fichiers, ou restaurer votre ordinateur à son état d'origine.

Vous pouvez également le télécharger à partir du site Web de support Dell pour dépanner et corriger votre ordinateur s'il ne parvient pas à démarrer à partir du système d'exploitation principal à cause de défaillances logicielles ou matérielles.

Pour plus d'informations sur l'outil Dell SupportAssist OS Recovery, consultez le guide de l'utilisateur *Dell SupportAssist OS Recovery User's Guide* sur la page [Serviceability Tools sur le site de support Dell](#).. Cliquez sur **SupportAssist**, puis sur **SupportAssist OS Recovery**.

Réinitialisation de l'horloge temps réel (RTC)

Avec la fonction de réinitialisation de l'horloge en temps réel (RTC), vous pouvez restaurer un ordinateur Dell en cas d'absence de POST/démarrage/alimentation. Il n'y a pas de pile bouton sur cet ordinateur, la batterie principale réserve 2 % de sa capacité pour la fonction RTC.

Procédures de réinitialisation de l'horloge en temps réel (RTC)

- Démarrez la réinitialisation RTC avec l'ordinateur hors tension et connecté à l'alimentation secteur.
- Appuyez sur le bouton d'alimentation et maintenez-le enfoncé pendant 30-35 secondes.
- La réinitialisation de l'horloge temps réel (RTC) de l'ordinateur a lieu dès que vous relâchez ce bouton.

 **REMARQUE** : Pour plus d'informations, consultez l'article [000125880](#) de la base de connaissances sur le [site de support Dell](#).

Mise à jour du BIOS à l'aide d'une clé USB dans Windows

Étapes

1. Suivez la procédure de l'étape 1 à l'étape 6 de la section « [Mise à jour du BIOS dans Windows](#) » pour télécharger la dernière version du fichier d'installation du BIOS.
2. Créez une clé USB de démarrage. Pour plus d'informations, recherchez l'article dans la base de connaissances sur le [site de support Dell](#).
3. Copiez le fichier d'installation du BIOS sur la clé USB de démarrage.
4. Connectez la clé USB de démarrage à l'ordinateur qui nécessite une mise à jour du BIOS.
5. Redémarrez l'ordinateur et appuyez sur la **touche F12**.
6. Sélectionnez la clé USB à partir du menu **Démarrage unique**.
7. Saisissez le nom du fichier d'installation du BIOS, puis appuyez sur **Entrée**. L'**utilitaire de mise à jour du BIOS** s'affiche.
8. Suivez les instructions qui s'affichent à l'écran pour terminer la mise à jour du BIOS.

Mise à jour du BIOS dans Windows

Étapes

1. Accédez au [site de support Dell](#).
2. Cliquez sur **Support produits**. Dans le champ **Rechercher dans le support**, saisissez l'étiquette de service de votre ordinateur et cliquez sur **Rechercher**.

 **REMARQUE** : Si vous ne connaissez pas l'étiquette de service, utilisez SupportAssist pour identifier automatiquement votre ordinateur. Vous pouvez également utiliser l'ID de produit ou rechercher manuellement le modèle de votre ordinateur.
3. Cliquez sur **Pilotes et téléchargements**. Développez **Rechercher des pilotes**.
4. Sélectionnez le système d'exploitation installé sur votre ordinateur.
5. Dans la liste déroulante **Catégorie**, sélectionnez **BIOS**.
6. Sélectionnez la version BIOS la plus récente et cliquez sur **Télécharger** pour télécharger le fichier BIOS de votre ordinateur.
7. Une fois le téléchargement terminé, accédez au dossier dans lequel vous avez enregistré le fichier de mise à jour du BIOS.
8. Double-cliquez sur l'icône du fichier de mise à jour du BIOS et laissez-vous guider par les instructions affichées à l'écran.
Pour plus d'informations sur la mise à jour du BIOS système, recherchez l'article dans la base de connaissances sur le [site de support Dell](#).

Options de support de sauvegarde et de récupération

Il est recommandé de créer un lecteur de récupération pour dépanner et résoudre les problèmes qui peuvent se produire avec Windows. Dell offre plusieurs options de restauration du système d'exploitation Windows sur votre ordinateur Dell. Pour en savoir plus, consultez la page [Options de récupération et de support de sauvegarde Dell pour Windows](#).

Cycle de marche/arrêt Wi-Fi

À propos de cette tâche

Si votre ordinateur ne parvient pas à accéder à Internet en raison de problèmes de connectivité Wi-Fi, réinitialisez votre appareil Wi-Fi en procédant comme suit :

Étapes

1. Éteignez l'ordinateur.
2. Mettez le modem hors tension.

 **REMARQUE :** Certains fournisseurs d'accès à Internet proposent un appareil combinant modem et routeur.

3. Mettez le routeur sans fil hors tension.
4. Patientez 30 secondes.
5. Mettez le routeur sans fil sous tension.
6. Mettez le modem sous tension.
7. Allumez l'ordinateur.

Élimination de l'électricité résiduelle (effectuer une réinitialisation matérielle)

À propos de cette tâche

L'électricité résiduelle est l'électricité statique résiduelle qui reste sur l'ordinateur même une fois qu'il a été mis hors tension et que la batterie a été retirée.

Pour votre sécurité et pour protéger les composants électroniques sensibles de votre ordinateur, vous devez éliminer l'électricité résiduelle avant de retirer ou de remplacer des composants de votre ordinateur.

L'élimination de l'électricité résiduelle, également connue sous le nom de « réinitialisation matérielle », est aussi une étape de dépannage courante si l'ordinateur ne se met pas sous tension ou ne démarre pas dans le système d'exploitation.

Procédez comme suit pour évacuer l'électricité résiduelle :

Étapes

1. Éteignez l'ordinateur.
2. Débranchez l'adaptateur secteur de l'ordinateur.
3. Retirez le cache de fond.
4. Retirez la batterie.

 **PRÉCAUTION :** La batterie est un composant remplaçable sur site (FRU) dont les procédures de retrait et d'installation sont réservées aux techniciens de maintenance agréés.

5. Maintenez le bouton d'alimentation appuyé pendant 20 secondes pour éliminer l'électricité résiduelle.
6. Installez la batterie.
7. Installez le cache de fond.
8. Branchez l'adaptateur secteur à l'ordinateur.
9. Allumez l'ordinateur.



 **REMARQUE :** Pour en savoir plus sur la réinitialisation matérielle, consultez l'article de la base de connaissances sur le [site de support Dell](#).

Obtenir de l'aide et contacter Dell

Ressources d'aide en libre-service

Vous pouvez obtenir des informations et de l'aide sur les produits et services Dell en utilisant ces ressources en libre-service :

Tableau 6. Ressources d'aide en libre-service

Ressources d'aide en libre-service	Emplacement de la ressource
Informations sur les produits et services Dell	Dell Site
My Dell	
Conseils	
Contactez le support	Dans la recherche Windows, saisissez <code>Contact Support</code> , puis appuyez sur Entrée.
Aide en ligne concernant le système d'exploitation	Site du support Windows Site du support Linux
Informations de dépannage, manuels utilisateur, instructions sur l'installation, caractéristiques des produits, blogs d'aide technique, pilotes, mises à jour logicielles, etc.	Site de support Dell
Articles de la base de connaissances Dell pour traiter différents problèmes liés à l'ordinateur.	<ol style="list-style-type: none"> 1. Accédez au site du support Dell. 2. Saisissez l'objet ou le mot-clé dans la case Recherche. 3. Cliquez sur Rechercher pour obtenir les articles connexes.
Trouvez et découvrez les informations suivantes à propos de votre produit : <ul style="list-style-type: none"> • Caractéristiques du produit • Système d'exploitation • Configuration et utilisation de votre produit • Sauvegarde des données • Dépannage et diagnostics • Restauration du système et des paramètres d'usine • Informations sur le BIOS 	Consultez <i>Me and My Dell</i> dans la section des manuels sur le site du support Dell . Pour localiser la section <i>Me and My Dell</i> relative à votre produit, identifiez votre produit en utilisant l'un des moyens suivants : <ul style="list-style-type: none"> • Sélectionnez Identifier mon produit. • Sélectionnez votre appareil dans le menu déroulant sous Afficher les produits. • Saisissez le Numéro de série ou l'ID de produit dans la barre de recherche.

Contactez Dell

Pour contacter Dell pour des questions commerciales, de support technique ou de service à la clientèle, consultez la section [Contactez le support sur le site du support Dell](#).

 **REMARQUE** : La disponibilité des services peut varier en fonction du pays, de la région et du produit.

 **REMARQUE** : Si vous ne disposez pas d'une connexion Internet, les informations de contact figurent sur la preuve d'achat, le bordereau d'expédition, la facture ou le catalogue des produits Dell.