

Dell EMC PowerEdge MX740c

安装和服务手册

注、小心和警告

 **注：**“注”表示帮助您更好地使用该产品的重要信息。

 **小心：**“小心”表示可能会损坏硬件或导致数据丢失，并说明如何避免此类问题。

 **警告：**“警告”表示可能会造成财产损失、人身伤害甚至死亡。

© 2018 - 2019 Dell Inc. 或其子公司。保留所有权利 Dell、EMC 和其他商标均是 Dell Inc. 或其子公司的商标。其他商标可能是其各自所有者的商标。

| | |
|--------------------------------------|-----------|
| 1 关于本说明文件 | 7 |
| 2 PowerEdge MX740c 底座概览 | 8 |
| 系统的正面视图 | 9 |
| 系统内部 | 9 |
| 找到您的系统的服务标签 | 10 |
| 系统信息标签 | 11 |
| 3 初始系统设置和配置 | 14 |
| 设置系统 | 14 |
| iDRAC configuration | 14 |
| 用于设置 iDRAC IP 地址的选项 | 14 |
| Log in to iDRAC | 14 |
| 安装操作系统的选项 | 15 |
| 下载固件和驱动程序的方法 | 15 |
| Downloading drivers and firmware | 16 |
| 4 预装操作系统管理应用程序 | 17 |
| 用于管理预操作系统应用程序的选项 | 17 |
| System Setup | 17 |
| 查看系统设置程序 | 17 |
| System Setup details | 17 |
| System BIOS | 18 |
| iDRAC Settings utility | 36 |
| Device Settings (设备设置) | 36 |
| Dell Lifecycle Controller | 37 |
| Embedded System Management | 37 |
| 引导管理器 | 37 |
| 查看引导管理器 | 37 |
| 引导管理器主菜单 | 37 |
| One-Shot Boot Menu (一次性 UEFI 引导菜单) | 38 |
| System Utilities (系统公用程序) | 38 |
| PXE 引导 | 38 |
| 5 安装和卸下系统组件 | 39 |
| 安全说明 | 39 |
| 拆装底座内部组件之前 | 39 |
| 拆装底座内部组件之后 | 39 |
| 建议工具 | 40 |
| PowerEdge MX740c 底座 | 40 |
| 从机柜中卸下底座 | 40 |
| 在机柜中安装底座 | 41 |
| 系统护盖 | 43 |

| | |
|--------------------------|----|
| 卸下系统护盖..... | 43 |
| 安装系统护盖..... | 43 |
| 导流罩..... | 44 |
| 卸下空气导流罩..... | 44 |
| 安装导流罩..... | 45 |
| 驱动器..... | 46 |
| 卸下驱动器挡片..... | 46 |
| 安装驱动器挡片..... | 47 |
| 卸下驱动器托架..... | 47 |
| 安装驱动器托架..... | 48 |
| 从驱动器托架中卸下驱动器..... | 49 |
| 将驱动器安装到驱动器托架中..... | 50 |
| 驱动器底板..... | 51 |
| 卸下驱动器背板..... | 52 |
| 安装驱动器底板..... | 53 |
| 电缆布线..... | 54 |
| 驱动器固定框架..... | 58 |
| 卸下驱动器固定框架..... | 58 |
| 安装驱动器固定框架..... | 59 |
| 电池备用单元..... | 60 |
| 卸下电池备用单元..... | 60 |
| 安装电池备用单元..... | 61 |
| 从 BBU 固定框架中卸下 BBU..... | 62 |
| 将 BBU 安装到 BBU 固定框架中..... | 63 |
| 控制面板..... | 64 |
| 卸下控制面板..... | 64 |
| 安装控制面板..... | 65 |
| 系统内存..... | 66 |
| 一般内存模块安装原则..... | 67 |
| NVDIMM-N 内存模块安装原则..... | 68 |
| 模式特定原则..... | 69 |
| 卸下内存模块..... | 72 |
| 安装内存模块..... | 73 |
| 处理器和散热器..... | 74 |
| 卸下处理器和散热器模块..... | 74 |
| 从处理器和散热器模块中卸下处理器..... | 75 |
| 将处理器安装到处理器和散热器模块中..... | 76 |
| 安装处理器和散热器模块..... | 79 |
| iDRAC 卡..... | 80 |
| 卸下 iDRAC 卡..... | 80 |
| 安装 iDRAC 卡..... | 81 |
| PERC 卡..... | 82 |
| 卸下 PERC 卡..... | 82 |
| 安装 PERC 卡..... | 83 |
| 卸下 Jumbo PERC 卡..... | 84 |
| 安装 Jumbo PERC 卡..... | 85 |
| 可选的内部双 SD 模块..... | 85 |
| 卸下 iDSDM 卡..... | 86 |
| 安装 iDSDM 卡..... | 86 |

| | |
|----------------------------|------------|
| 卸下 MicroSD 卡..... | 87 |
| 安装 MicroSD 卡..... | 88 |
| M.2 BOSS 模块..... | 89 |
| 卸下 M.2 BOSS 模块..... | 89 |
| 安装 M.2 BOSS 模块..... | 90 |
| 卸下 M.2 BOSS 卡..... | 91 |
| 安装 M.2 Boss 卡..... | 92 |
| 夹层卡..... | 93 |
| 卸下夹层卡..... | 93 |
| 安装夹层卡..... | 94 |
| 卸下小型夹层卡..... | 94 |
| 安装小型夹层卡..... | 95 |
| 卸下小型夹层卡挡板..... | 96 |
| 安装小型夹层卡挡片..... | 97 |
| 可选的内部 USB 存储盘..... | 97 |
| 安装可选的内置 USB 存储盘..... | 97 |
| 系统电池..... | 98 |
| 装回系统电池 — 选项 A..... | 98 |
| 装回系统电池 — 选项 B..... | 99 |
| 系统板..... | 101 |
| 卸下系统板..... | 101 |
| 安装系统板..... | 102 |
| 可信平台模块..... | 104 |
| 升级 TPM..... | 104 |
| 为 BitLocker 用户初始化 TPM..... | 105 |
| 为 TXT 用户初始化 TPM..... | 106 |
| 为 TXT 用户初始化 TPM 2.0..... | 106 |
| 6 跳线和连接器..... | 107 |
| 系统板跳线和连接器..... | 107 |
| 系统板跳线设置..... | 108 |
| 禁用已忘记密码..... | 109 |
| 7 技术规格..... | 110 |
| 系统尺寸..... | 110 |
| 系统重量..... | 110 |
| 处理器规格..... | 111 |
| 英特尔快速帮助技术..... | 111 |
| 支持的操作系统..... | 111 |
| 系统电池规格..... | 111 |
| 内存规格..... | 111 |
| 硬盘驱动器..... | 112 |
| 夹层卡和小型夹层插槽规格..... | 112 |
| 存储控制器规格..... | 112 |
| 端口和连接器规格..... | 112 |
| USB 端口..... | 112 |
| 内部双 SD 模块..... | 112 |
| Micro SD vFlash 连接器..... | 112 |
| 视频规格..... | 113 |

| | |
|---|------------|
| 环境规格..... | 113 |
| 微粒和气体污染规格..... | 114 |
| 标准操作温度..... | 114 |
| 扩展操作温度..... | 114 |
| 散热..... | 115 |
| 8 System diagnostics and indicator codes | 116 |
| 电源按钮 LED..... | 116 |
| Drive indicator codes..... | 116 |
| 系统运行状况和系统 ID 指示灯代码..... | 117 |
| 使用系统诊断程序..... | 117 |
| Dell 嵌入式系统诊断程序..... | 117 |
| 9 获得帮助..... | 119 |
| 联系 Dell EMC..... | 119 |
| 说明文件反馈..... | 119 |
| 通过使用 QRL 访问系统信息..... | 119 |
| PowerEdge MX740c 系统的快速资源定位符..... | 120 |
| Receiving automated support with SupportAssist | 120 |
| Recycling or End-of-Life service information..... | 120 |
| 10 Documentation resources..... | 121 |

关于本说明文件

本说明文件提供关于 PowerEdge MX740c 系统的概览、有关安装和装回组件的信息、技术规格、诊断工具，以及安装特定组件时要遵循的原则。

PowerEdge MX740c 与 PowerEdge MX7000 机柜兼容。有关机柜的更多信息，请参阅适用于 PowerEdge MX7000 的 *安装和服务手册*，网址：www.dell.com/poweredgemanuals。

PowerEdge MX740c 底座概览

Dell EMC PowerEdge MX740c 是单宽计算底座，支持：

- 多达两个英特尔至强可扩展处理器。
- 多达 24 个 DIMM 插槽。
- 多达六个 2.5 英寸 SAS、SATA (HDD/SSD) 或 NVMe 驱动器。

注：SAS、NVMe、SATA HDD 和 SSD 的所有实例在本说明文件中都称为驱动器，除非另有说明。

主题：

- [系统的正面视图](#)
- [系统内部](#)
- [找到您的系统的服务标签](#)
- [系统信息标签](#)

系统的正面视图



图 1: 6 驱动器配置的前视图

1. USB 3.0 端口
2. iDRAC Direct 端口
3. 驱动器
4. 释放手柄
5. 释放手柄按钮
6. 信息标签
7. 系统运行状况和系统 ID 指示灯
8. 电源按钮

有关端口的更多信息，请参阅[技术规格](#)。

系统内部

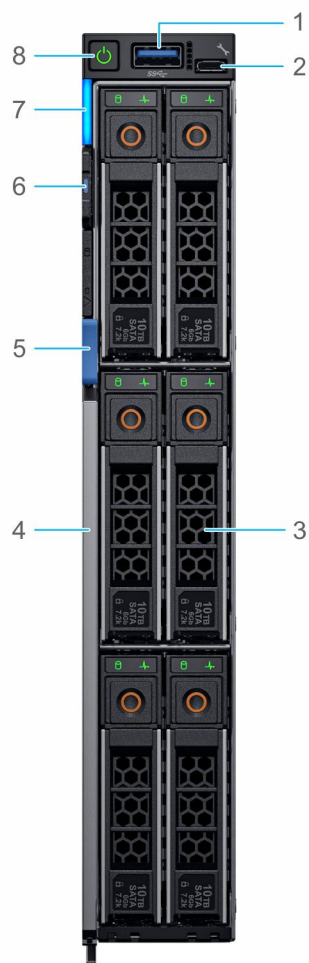
① 注: 可热插拔的组件触点为橙色，不可热插拔的组件触点为蓝色。



图 2: 系统内部

1. 背板
2. 底板电缆
3. 处理器 1 (散热器)
4. 处理器 2 (散热器)
5. 夹层卡 A1
6. 电源连接器
7. 夹层卡 B1
8. 小型夹层卡连接器
9. iDRAC 卡
10. BOSS 连接器
11. PERC 连接器

找到您的系统的服务标签

System Information (系统信息) 选项卡中包含系统的唯一快速服务代码和服务标签。此信息由 Dell EMC 用于识别系统配置、保留期以及将支持呼叫转接给合适的人员。System Information (系统信息) 选项卡上的快速资源定位器 (QRL) 标签链接到一个 Web 页面，其中显示了确切的出厂配置和购买的特定保修。

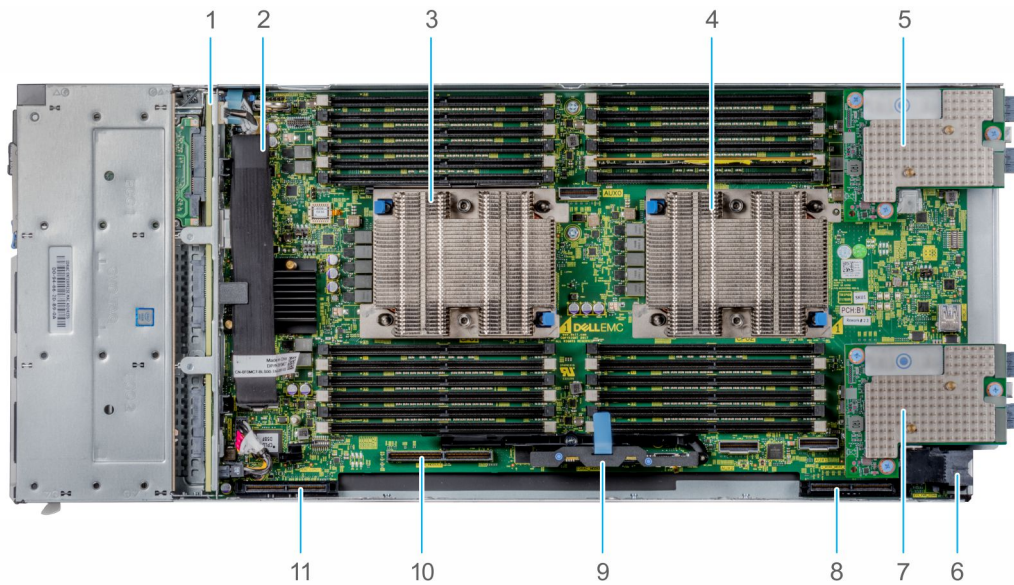

图 3: 找到您的系统服务标签

1. 信息标签
2. 服务标签

系统信息标签

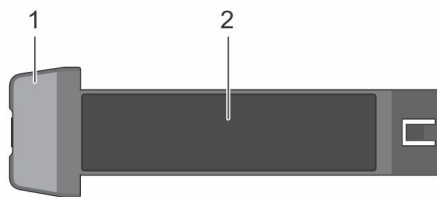

图 4: 机械概览



图 5: 内存信息

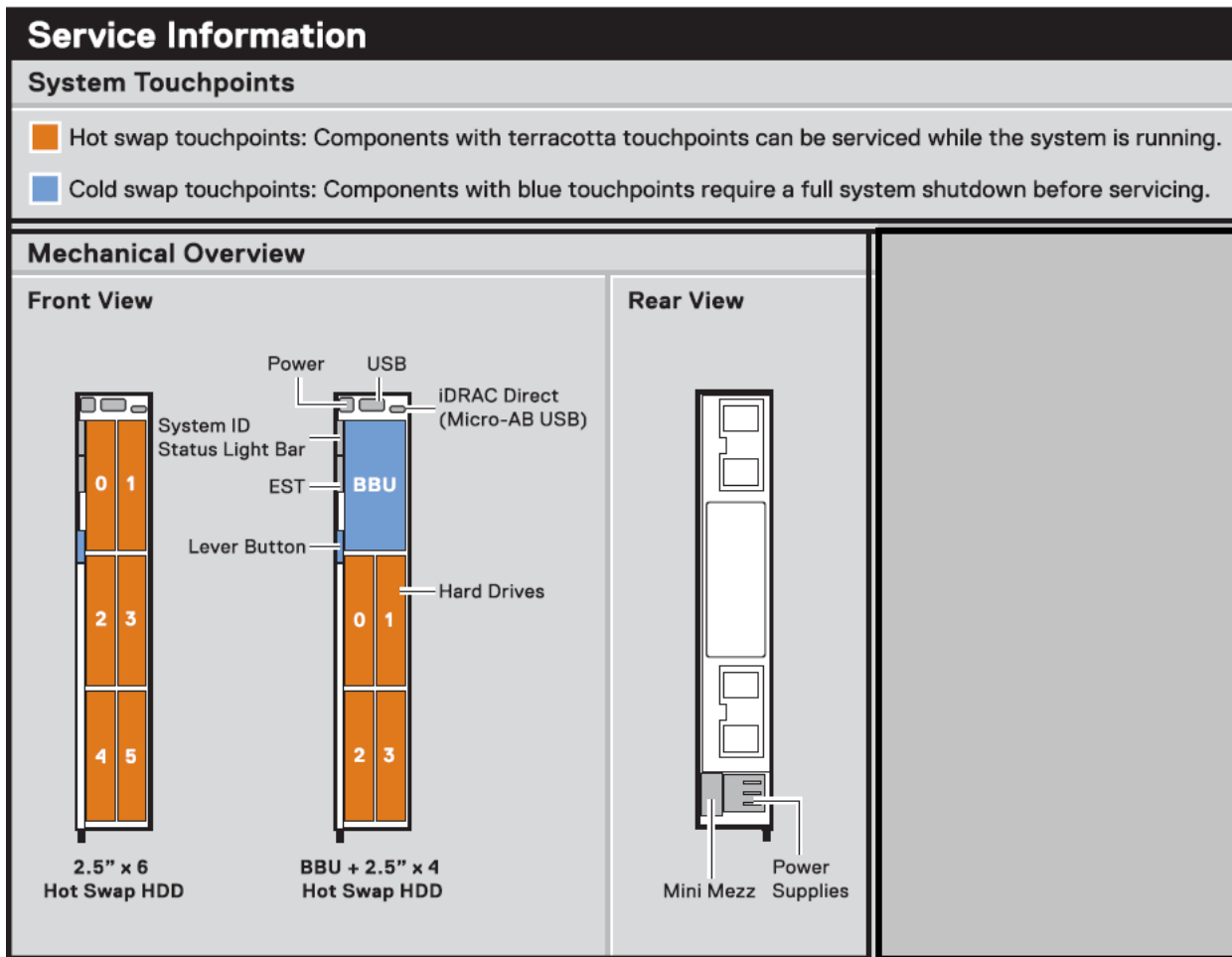

图 6: 系统板

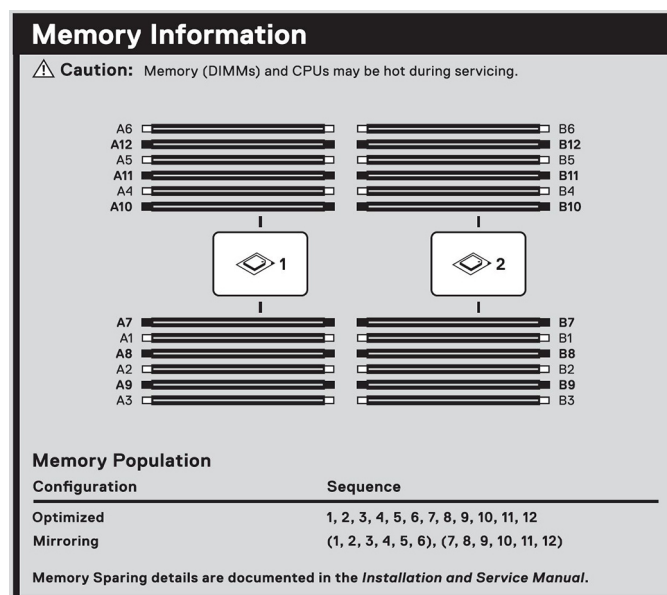

图 7: 卸下 iDSDM 和内部 USB 存储盘 (可选)

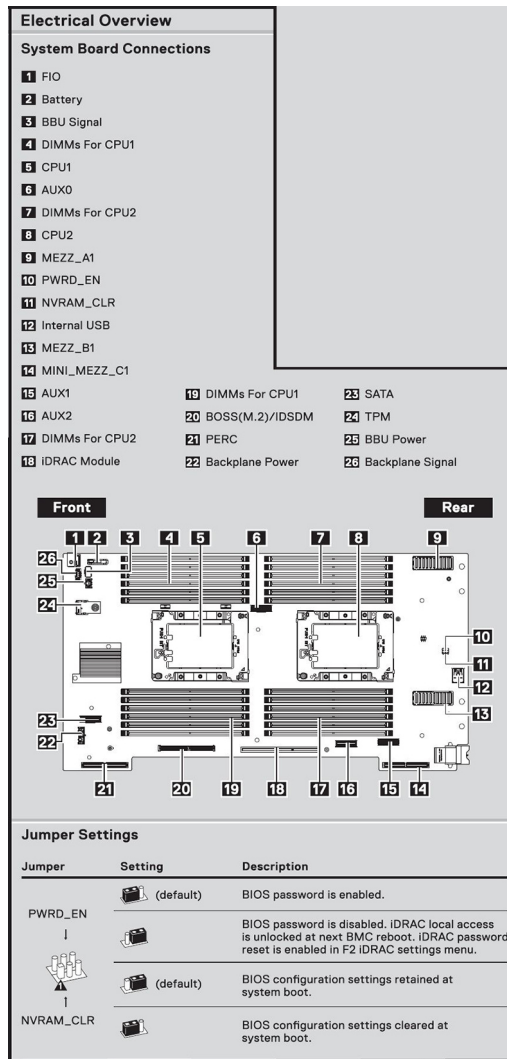

图 8: 卸下 BBU 模块和驱动器固定框架

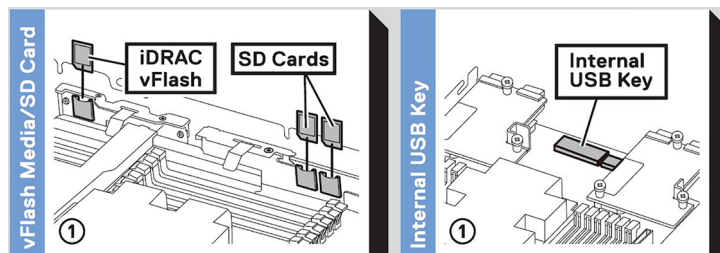

图 9: 卸下底板和夹层卡

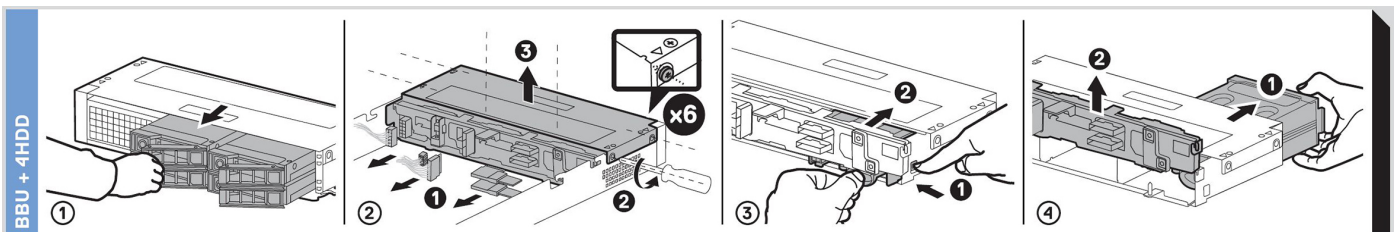

图 10: 卸下 PERC 卡和小型夹层卡



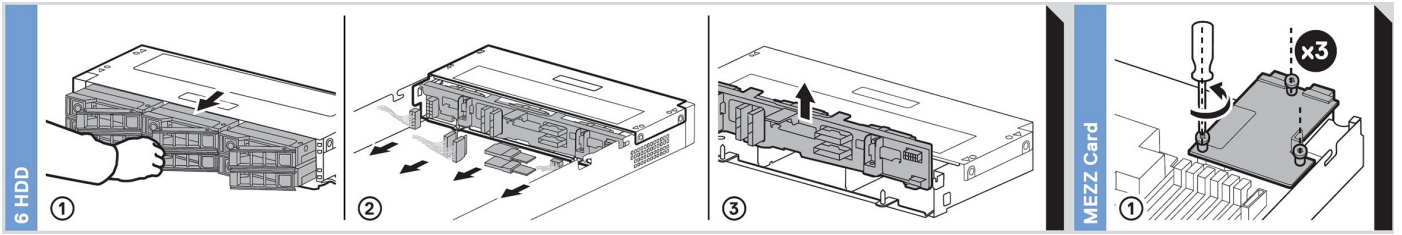

图 11: 卸下 Jumbo PERC 卡

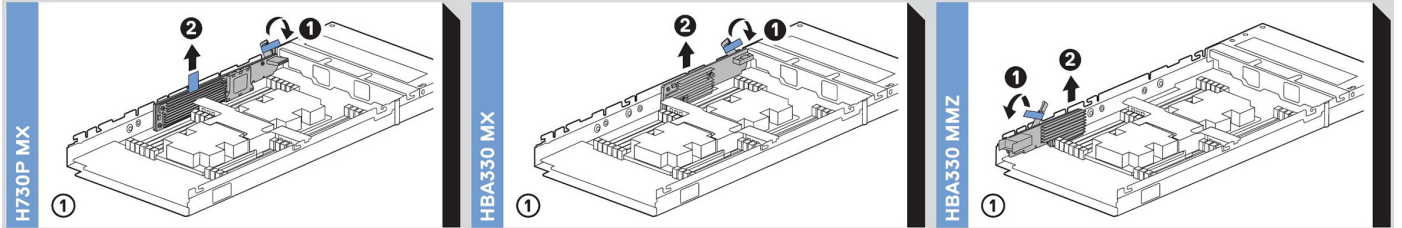
初始系统设置和配置

设置系统

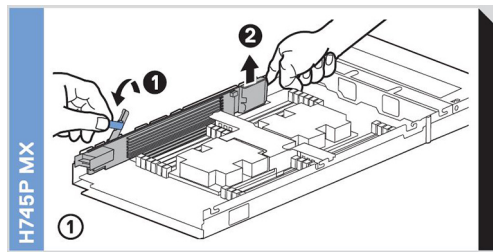
请完成以下步骤，设置您的系统：

步骤

1. 打开系统包装。
2. 从系统连接器上卸下 I/O 连接器护盖。
 **小心：** 安装系统时，确保与机柜中的插槽正确对齐，以防止损坏系统连接器。
3. 在机柜中安装系统。
4. 开启机柜。
 **注：** 等待机柜进行初始化，然后再按电源按钮。
5. 按下系统上的电源按钮。
 或者，也可以通过 iDRAC 开启系统：
 - 有关详情，请参阅 [Log in to iDRAC](#)
 - 在 OME 上配置底座 iDRAC 后，打开 OpenManage Enterprise modular (OME-modular)。有关更多信息，请参阅 OME-modular User's Guide (OME-modular 用户指南)，网址：Dell.com/manuals。

iDRAC configuration

The Integrated Dell Remote Access Controller (iDRAC) is designed to make system administrators more productive and improve the overall availability of Dell systems. iDRAC alerts administrators about system issues and enables them to perform remote system management. This reduces the need for physical access to the system.

用于设置 iDRAC IP 地址的选项

您必须根据您的网络基础架构配置初始网络设置，以启用与 iDRAC 的通信。

您可以使用下面的一种接口来设置 iDRAC IP 地址：

| 界面 | 说明文件/章节 |
|----------------------------------|--|
| iDRAC 设置公用程序 | 请参阅 <i>Dell Integrated Dell Remote Access Controller User's Guide (Dell Integrated Dell Remote Access Controller 用户指南)</i> ，网址： www.dell.com/poweredge manuals |
| Dell 部署工具包 | 请参阅 <i>Dell Deployment Toolkit User's Guide (戴尔部署工具包用户指南)</i> ，网址： www.dell.com/openmanagemanuals > OpenManage Deployment Toolkit |
| Dell Lifecycle Controller | 请参阅 <i>Dell Lifecycle Controller User's Guide (Dell Lifecycle Controller 用户指南)</i> ，网址： www.dell.com/poweredge manuals |
| OME Modular | 请参阅 <i>Dell OpenManagement Enterprise Modular User's Guide (Dell OpenManagement Enterprise Modular 用户指南)</i> ，网址： www.dell.com/openmanagemanuals |
| iDRAC Direct | 请参阅 <i>Dell Integrated Dell Remote Access Controller User's Guide (Dell Integrated Dell Remote Access Controller 用户指南)</i> ，网址： www.dell.com/poweredge manuals |

Log in to iDRAC

You can log in to iDRAC as:

- iDRAC user
- Microsoft Active Directory user
- Lightweight Directory Access Protocol (LDAP) user

If you have opted for secure default access to iDRAC, you must use the iDRAC secure default password available on the system Information tag. If you have not opted for secure default access to iDRAC, then use the default user name and password `root` and `calvin`. You can also log in by using your Single Sign-On or Smart Card.

注: You must have the iDRAC credentials to log in to iDRAC.

注: Ensure that you change the default user name and password after setting up the iDRAC IP address.

注: The Intel Quick Assist Technology (QAT) on the Dell EMC PowerEdge MX740c is supported with chipset integration and is enabled through an optional license. The license files are enabled on the sleds through iDRAC.

For more information about drivers, documentation, and white papers on the Intel QAT, see <https://01.org/intel-quickassist-technology>.

For more information about logging in to the iDRAC and iDRAC licenses, see the latest *Integrated Dell Remote Access Controller User's Guide* at www.dell.com/poweredgemanuals.

You can also access iDRAC by using RACADM. For more information, see the *RACADM Command Line Interface Reference Guide* at www.dell.com/poweredgemanuals.

安装操作系统的选项

如果系统出厂时未安装操作系统，请使用下面的一种资源，来安装支持的操作系统：

表. 1: 用于安装操作系统的资源

| 资源 | 位置 |
|------------------------------------|--|
| iDRAC | www.dell.com/idracmanuals |
| Lifecycle Controller | www.dell.com/idracmanuals |
| Dell OpenManage Deployment Toolkit | www.dell.com/openmanagemanuals > OpenManage Deployment Toolkit |
| Dell 认证的 VMware ESXi | www.dell.com/virtualizationsolutions |
| Dell PowerEdge 系统所支持操作系统的安装和指导视频 | Dell PowerEdge 系统支持的操作系统 |

注: 对于带企业许可证 (iDRAC 7、8 和 9) 或模块 (iDRAC 6) 的集成戴尔远程访问控制器 (iDRAC)，虚拟介质为可选。它允许使用软件映像文件 (ISO 文件)，可用于安装操作系统后更新服务器。

下载固件和驱动程序的方法

您可以使用下列任意方法下载固件和驱动程序：

表. 2: 固件和驱动程序

| 方法 | 位置 |
|---|--|
| 从 Dell EMC 支持站点 | www.dell.com/support/home |
| 使用 Dell Remote Access Controller Lifecycle Controller (iDRAC with LC) | www.dell.com/idracmanuals |
| 使用 Dell Repository Manager (DRM) | www.dell.com/openmanagemanuals > Repository Manager |
| 使用 Dell OpenManage Essentials (OME) | www.dell.com/openmanagemanuals > OpenManage Essentials |
| 使用 Dell Server Update Utility (SUU) | www.dell.com/openmanagemanuals > Server Update Utility |
| 使用 Dell OpenManage Deployment Toolkit (DTK) | www.dell.com/openmanagemanuals > OpenManage Deployment Toolkit |
| 使用 iDRAC 虚拟介质 | www.dell.com/idracmanuals |

Downloading drivers and firmware

Dell EMC recommends that you download and install the latest BIOS, drivers, and systems management firmware on your system.

前提条件

Ensure that you clear the web browser cache before downloading the drivers and firmware.

步骤

1. Go to www.dell.com/support/home.
2. In the **Drivers & Downloads** section, type the Service Tag of your system in the **Enter a Service Tag or product ID** box, and then click **Submit**.
 **注: If you do not have the Service Tag, select Detect Product to allow the system to automatically detect the Service Tag, or click View products, and navigate to your product.**
3. Click **Drivers & Downloads**.
The drivers that are applicable to your system are displayed.
4. Download the drivers to a USB drive, CD, or DVD.

预装操作系统管理应用程序

通过使用系统固件，可以在不引导至操作系统的情况下管理系统的基本设置和功能。

主题：

- 用于管理预操作系统应用程序的选项
- System Setup
- Dell Lifecycle Controller
- 引导管理器
- PXE 引导

用于管理预操作系统应用程序的选项

系统提供了以下用于管理预操作系统应用程序的选项：

- 系统设置
- Dell Lifecycle Controller
- 引导管理器
- 预引导执行环境 (PXE)

System Setup

By using the **System Setup** screen, you can configure the BIOS settings, iDRAC settings, and Device settings of your 系统.

注： Help text for the selected field is displayed in the graphical browser by default. To view the help text in the text browser, press F1.

You can access system setup by using two methods:

- Standard graphical browser—The browser is enabled by default.
- Text browser—The browser is enabled by using Console Redirection.

查看系统设置程序

要查看 **System Setup** (系统设置程序) 屏幕，请执行以下步骤：

步骤

1. 开启或重新启动系统。
2. 显示以下消息时立即按 F2：

```
F2 = System Setup
```

注： 如果按 F2 键之前已开始载入操作系统，请让系统完成引导过程，然后重新启动系统并重试。

System Setup details

The **System Setup Main Menu** screen details are explained as follows:

| Option | Description |
|----------------|--|
| System BIOS | Enables you to configure BIOS settings. |
| iDRAC Settings | Enables you to configure the iDRAC settings. |

| Option | Description |
|------------------------|--|
| | The iDRAC settings utility is an interface to set up and configure the iDRAC parameters by using UEFI (Unified Extensible Firmware Interface). You can enable or disable various iDRAC parameters by using the iDRAC settings utility. For more information about this utility, see <i>Integrated Dell Remote Access Controller User's Guide</i> at www.dell.com/idracmanuals . |
| Device Settings | Enables you to configure device settings such as network cards or storage controllers. |

System BIOS

You can use the **System BIOS** screen to edit specific functions such as boot order, system password, setup password, set the SATA and PCIe NVMe RAID mode, and enable or disable USB ports.

查看系统 BIOS

要查看 **System Setup** (系统设置程序) 屏幕, 请执行以下步骤:

步骤

1. 开启或重新启动系统。
2. 显示以下消息时立即按 F2:

```
F2 = System Setup
```

注: 如果按 F2 键之前已开始载入操作系统, 请让系统完成引导过程, 然后重新启动系统并重试。

3. 在 **System Setup Main Menu** (系统设置程序主菜单) 屏幕中, 单击 **System BIOS** (系统 BIOS)。

系统 BIOS 设置详细信息

关于此任务

System Profile Settings (系统配置文件设置) 屏幕详细信息说明如下:

| 选项 | 说明 |
|-----------------------------------|--|
| System Information (系统信息) | 显示有关系统的信息, 如系统型号名称、BIOS 版本、服务标签等。 |
| Memory Settings | 显示与所安装内存有关的信息和选项。 |
| Processor Settings (处理器设置) | 显示与处理器有关的信息和选项, 如速度、高速缓存大小等。 |
| SATA Settings | 显示用于启用或禁用集成 SATA 控制器和端口的选项。 |
| NVMe Settings | 显示用于更改网络设置的选项。如果系统中包含的 NVMe 驱动器您想要配置在 RAID 阵列中, 您必须在此字段和 Embedded SATA (嵌入式 SATA) 字段中设置 SATA Settings (SATA 设置) 菜单上为 RAID Mode (RAID 模式)。您可能还需要的 Boot Mode (引导模式) 设置更改为 UEFI 。如果不是, 则应将此字段设置为 非 RAID 模式。 |
| Boot Settings (引导设置) | 显示各选项以指定引导模式 (BIOS 或 UEFI)。可让您修改 UEFI 和 BIOS 引导设置。 |
| 网络设置 | 指定用于管理 UEFI 网络设置和引导协议的选项。 传统网络设置从 Device Settings (设备设置) 菜单将受管。 |
| Integrated Devices | 显示用于管理集成设备控制器和端口的选项, 以及指定相关的功能和选项。 |
| Serial Communication | 显示用于管理串行端口的选项, 以及指定相关的功能和选项。 |

| 选项 | 说明 |
|--------------------------------|---|
| System Profile Settings | 显示用于更改处理器电源管理设置、内存频率等等的选项。 |
| System Security | 显示用于配置系统安全设置的选项，如系统密码、设置密码、可信平台模块 (TPM) 安全和 UEFI 安全引导。它还可以管理系统上的电源按钮。 |
| Redundant OS Control | 设置冗余操作系统控制的冗余操作系统信息。 |
| Miscellaneous Settings | 指定更改系统日期和时间的选项。 |

System Information (系统信息)

您可以使用 **System Information** (系统信息) 屏幕来查看系统属性，如服务标签、系统型号名称和 BIOS 版本。

Viewing System Information

To view the **System Information** screen, perform the following steps:

步骤

1. Turn on, or restart your 系统.
2. Press F2 immediately after you see the following message:

```
F2 = System Setup
```

注: If your operating system begins to load before you press F2, wait for the system to finish booting, and then restart your 系统 and try again.

3. On the **System Setup Main Menu** screen, click **System BIOS**.
4. On the **System BIOS** screen, click **System Information**.

System Information (系统信息) 的详细信息

关于此任务

System Information (系统信息) 屏幕详细信息如下：

| 选项 | 说明 |
|--------------------------------|-------------------------------|
| 系统型号名称 | 指定系统的型号名称。 |
| 系统 BIOS 版本 | 指定系统上安装的 BIOS 版本。 |
| 系统 Management Engine 版本 | 显示 Management Engine 固件的当前版本。 |
| 系统服务标签 | 指定系统服务标签。 |
| 系统制造商 | 指示原始设备制造商 (OEM) 名称。 |
| 系统制造商联系人信息 | 指示原始设备制造商 (OEM) 的联系信息。 |
| 系统 CPLD 版本 | 指定系统复杂可编程逻辑设备 (CPLD) 固件的当前版本。 |
| UEFI 合规性版本 | 指定系统固件的 UEFI 合规性等级。 |

Memory Settings

您可以使用 **Memory Settings (内存设置)** 屏幕来查看所有内存设置以及启用或禁用特定内存功能，如系统内存测试和节点交叉。

查看内存设置

要查看 **Memory Settings (内存设置)** 屏幕，请执行以下步骤：

步骤

1. 开启或重新启动系统。
2. 显示以下消息时立即按 F2：

```
F2 = System Setup
```

注：如果按 F2 键之前已开始载入操作系统，请让系统完成引导过程，然后重新启动系统并重试。

3. 在 **System Setup Main Menu (系统设置程序主菜单)** 屏幕中，单击 **System BIOS (系统 BIOS)**。
4. 在 **System BIOS (系统 BIOS)** 屏幕中，单击 **Memory Settings (内存设置)**。

内存设置详细信息

关于此任务

内存设置屏幕详细信息如下：

| 选项 | 说明 |
|---------------------------------------|--|
| System Memory Size | 指定系统的内存大小。 |
| System Memory Type | 指定系统中安装的内存类型。 |
| System Memory Speed | 指定系统内存速度。 |
| System Memory Voltage | 指定系统内存电压。 |
| 视频内存 | 指定视频内存容量。 |
| System Memory Testing (系统内存测试) | 指定系统内存测试是否在系统引导期间运行。选项包括 启用 和 禁用 。该选项默认设置为 已禁用 。 注： 设置为 Enabled 时，系统需要更长引导时间。引导时间取决于系统内存的大小。 |
| 内存运行模式 | 指定内存运行模式。可用选项为 Optimizer Mode (优化器模式) 、 单一系列 Spare Mode (备用模式) 、 多列 Spare Mode (备用模式) 、 Mirror Mode (镜像模式) 、和 Dell Fault Resilient Mode (Dell 故障恢复模式) 。此选项默认设置为 Optimizer Mode 。 注： 根据您的系统内存配置， Memory Operating Mode (内存运行模式) 可能有不同的默认设置和可用选项。 注： Dell Fault Resilient Mode (Dell 故障恢复模式) 建立故障恢复内存区域。此模式可由支持加载关键应用程序或启用操作系统内核功能的操作系统使用，以最大化系统可用性。 |
| 内存运行模式)的当前状态 | 指定内存运行模式的当前状态。 |
| Node Interleaving (节点交叉存取) | 指定是否支持非一体化内存体系结构 (NUMA)。如果此字段为 启用 ，则在安装对称内存配置的情况下支持内存交叉存取。如果为 Disabled (已禁用) ，则系统支持 NUMA (非对称) 内存配置。该选项默认设置为 已禁用 。 |
| ADDDC Setting | 启用或禁用 ADDDC Setting 功能。已启用 Adaptive Double DRAM Device Correction (ADDDC) 时，将动态映射故障 DRAM。当设置为 Enabled 时，在特定工作负载下可能对系统性能造成一些影响。此功能仅适用于 x4 DIMM。此选项默认设置为 Enabled (已启用) 。 |

| 选项 | 说明 |
|------------------------------------|------------------------------------|
| Opportunistic Self-Refresh (伺机自刷新) | 启用或禁用伺机自刷新功能。该选项默认设置为 已禁用 。 |
| 永久内存 | 此字段控制永久内存上的系统。此选项仅适用于 NVDIMM 配置。 |

永久内存详细信息

关于此任务

SATA Settings (SATA 设置) 屏幕详细信息如下所述：

| 选项 | 说明 |
|--|---|
| 永久内存 | 启用或禁用持久性 nvdimmm - n。如果此选项被设置为 "关闭",持久性的所有 nvdimmm - n 已禁用且未呈现给操作系统(数据将不保留)。如果此选项被设置为 非易失性 DIMM 、持久性的所有已启用 nvdimmm - n 和呈现给操作系统(保留的数据)。默认情况下,该选项设置为 Non-Volatile DIMM (非易失性 DIMM)。 |
| NVDIMM-N Read-Only | 启用或禁用 nvdimmm 的 Read - Only (只读)选项 - n。如果设置为 启用 ,强制所有 nvdimmm - n 为只读。只读旨在是调试或维护时客户想要访问 nvdimmm - n 数据,并以其锁定 无法 更新。该选项默认设置为 Disable (禁用)。 |
| 永久内存清理 | 在开机自检过程中启用永久内存的轮询清理。 |
| nvdimmm - n Factory Reset (恢复出厂设置)和安全擦除所有 DIMM | 启用或禁用 NVDIMM-N 上的事件陷阱。如果设置为 启用 ,nvdimmm - n 上的所有数据都会丢失。此选项用于上移除数据 nvdimmm - n,重新利用系统。该选项默认设置为 Disable (禁用)。 |
| nvdimmm - n 交叉存取 | 在 NVDIMM-N 上启用或禁用交叉存取。易失性 RDIMM 交叉存取策略未受此选项的影响。该选项默认设置为 Disable (禁用)。 |
| Battery Status | 指示 NVDIMM-N 电池是否已就绪。 Battery Status (电池状态) 可以显示以下状态之一： <ul style="list-style-type: none"> • 存在且已就绪 • 存在且脱机 • not-ready 适用于系统中的每个 nvdimmm - n,以下设置。 |
| NVDIMM-N Memory Location | 在每个通道中指定 nvdimmm - n 的位置。 |
| NVDIMM-N Memory Size | 指定有关 NVDIMM-N 容量的信息。 |
| NVDIMM-N Memory Speed | 指定 nvdimmm 的速度信息 - n。 |
| NVDIMM-N Memory Firmware version | 指定有关 NVDIMM-N 上当前固件版本的信息。 |
| NVDIMM-N Memory Serial Number | 指定有关 NVDIMM-N 的序列号的信息。 |
| NVDIMM-N Factory Reset and Secure Erase | 启用清除特定的 nvdimmm - n 上的数据,并会导致的数据丢失上的特定 nvdimmm - n。 |

Persistent Memory (永久内存) 屏幕详情可在 *NVDIMM-N 用户指南* 中查看, 网址：www.dell.com/poweredgemanuals。

Processor Settings (处理器设置)

您可以使用 **Processor Settings (处理器设置)** 屏幕查看处理器设置和执行特定功能，如启用虚拟化技术、硬件预取器逻辑处理器空闲和随机自刷新。

查看处理器设置

要查看 **Processor Settings (处理器设置)** 屏幕，请执行以下步骤：

步骤

1. 开启或重新启动系统。
2. 显示以下消息时立即按 F2：

```
F2 = System Setup
```

注： 如果按 F2 键之前已开始载入操作系统，请让系统完成引导过程，然后重新启动系统并重试。

3. 在 **System Setup Main Menu (系统设置程序主菜单)** 屏幕中，单击 **System BIOS (系统 BIOS)**。
4. 在 **System BIOS (系统 BIOS)** 屏幕中，单击 **Processor Settings (处理器设置)**。

Processor Settings (处理器设置) 详细信息

关于此任务

Processor Settings (处理器设置) 屏幕详细信息如下：

| 选项 | 说明 |
|-------------------------------------|--|
| Logical Processor | 启用或禁用逻辑处理器并显示逻辑处理器的数量。如果此选项设置为 Enabled (已启用) ，BIOS 会显示所有逻辑处理器。如果此选项设置为 Disabled (已禁用) ，BIOS 只会显示每个核心的一个逻辑处理器。此选项默认设置为 Enabled (已启用) 。 |
| CPU Interconnect Speed | 使您能够在系统中的 CPU 之间不事先通知之间的通信链接的频率。 注： 标准和基本 bin 处理器支持较低的链路频率。 可用的选项是 最大数据速率 、 10.4 GT / s 、和 9.6 GT / s 。该选项的默认设置为 Thorough (全面) 。 最大数据率表示 BIOS 位于处理器支持的最大频率运行的通信链路。您也可以选择特定的频率的处理器支持，该驱动器可以有所不同。 为获得最佳性能，您应选择 最大数据速率 。任何通信链路频率下降会影响非本地内存访问的性能和高速缓存一致性流量。此外，它会降低非本地访问 I / O 设备从特定 CPU。 但是，如果利大于弊性能的节能的注意事项，您可能想要减少 CPU 之间的通信链接的频率。如果您执行此操作，您应本地化内存和 I / O 访问连接到最近的 NUMA 节点以最小化到系统性能的影响。 |
| Virtualization Technology | 启用或禁用的处理器虚拟化技术。。此选项默认设置为 Enabled (已启用) 。 |
| Adjacent Cache Line Prefetch | 针对需要大量使用顺序内存访问的应用程序优化系统。此选项默认设置为 Enabled (已启用) 。您可以禁用需要大量使用随机内存访问的应用程序的此选项。 |
| Hardware Prefetcher | 启用或禁用硬件预取器。此选项默认设置为 Enabled (已启用) 。 |
| Software Prefetcher | 启用或禁用软件预取器。此选项默认设置为 Enabled (已启用) 。 |
| DCU Streamer Prefetcher | 启用或禁用数据高速缓存设备 (DCU) 流转化器预取器。此选项默认设置为 Enabled (已启用) 。 |
| DCU IP Prefetcher | 启用或禁用数据高速缓存设备 (DCU) IP 预取器。此选项默认设置为 Enabled (已启用) 。 |
| Sub NUMA Cluster | 子 NUMA 群集 (SNC) 功能可根据地址范围将 LLC 划分为分离的群集，其中每个群集绑定到系统中内存控制器的子集。它可以改进 LLC 的平均延迟。启用或禁用虚拟 NUMA ID。此选项默认设置为 Disabled (已禁用) 。 |

| 选项 | 说明 |
|--------------------------------------|--|
| UPI Prefetch (UPI 预先访存) | 支持您尽早获取 DDR 总线上的内存读数。超路径互连 (UPI) Rx 路径会直接将推测内存读数蔓延到集成内存控制器 (iMC)。此选项默认设置为 Enabled (已启用) 。 |
| Logical Processor Idling | 可让您以提高系统。它使用操作系统核心休眠算法，并将系统中的一些逻辑处理器置于休眠状态，这反过来又允许相应的处理器核心数转换为低功耗空闲状态。仅当操作系统支持它可以启用此选项。该选项默认设置为 Disabled (已禁用) 。 注: 如果“CPU Power Management”设置为“Maximum Performance”，此功能不受支持。 |
| Configurable TDP | 允许您配置 TDP 级别。可用选项包括 Nominal 、 Level 1 和 Level 2 。该选项默认设置为 Nominal (标称) 。 注: 此选项仅在处理器的某些库存单位 (SKU) 上可用。 |
| x2APIC Mode | 启用或禁用 x2APIC 模式。此选项默认设置为 Enabled (已启用) 。 |
| Dell Controlled Turbo | 控制 turbo engagement。只有在 System Profile (系统配置文件) 设置为 Performance (性能) 时才启用此选项。 注: 根据安装的 CPU 数量，可能会有多达两个处理器列表。 |
| Dell AVX Scaling Technology | 允许您配置戴尔 AVX 调节技术。此选项默认设置为 0 。 |
| Number of Cores per Processor | 控制处理器中已启用的核心数。在某些情况下，当您减少启用的内核数量时，您可能会看到对英特尔睿频加速技术的受限性能改进，并受益于潜在的更高共享高速缓存。大多数计算环境都将受益于更多的处理内核数量，因此您必须认真衡量禁用的内核数量，以实现标称性能增强功能。 |
| Process Core Speed | 显示处理器的内核速度。 |
| Process Bus Speed | 显示处理器的总线速率。 |
| Processor n | 以下设置仅对系统中安装的每个处理器显示： |

| 选项 | 说明 |
|---|--------------------------|
| Family-Model-Stepping (系列-型号-步进) | 显示 Intel 定义的处理器系列、型号和步进。 |
| Brand (品牌) | 显示品牌名称。 |
| Level 2 Cache (二级高速缓存) | 显示 L2 高速缓存总和。 |
| Level 3 Cache (三级高速缓存) | 显示 L3 高速缓存总和。 |
| Number of Cores (核心数量) | 显示每个处理器的内核数。 |
| Maximum Memory Capacity | 指定每个处理器的最大内存容量。 |
| Microcode (微代码) | 指定微码。 |

SATA Settings

您可以使用 **SATA Settings (SATA 设置)** 屏幕来查看 SATA 设备的 SATA 设置并在系统上启用 SATA 和 PCIe NVMe RAID 模式。

查看 SATA 设置

要查看 **SATA Settings** (SATA 设置) 屏幕, 请执行以下步骤:

步骤

1. 开启或重新启动系统。
2. 显示以下消息时立即按 F2:

```
F2 = System Setup
```

注: 如果按 F2 键之前已开始载入操作系统, 请让系统完成引导过程, 然后重新启动系统并重试。

3. 在 **System Setup Main Menu** (系统设置程序主菜单) 屏幕中, 单击 **System BIOS** (系统 BIOS)。
4. 在 **System BIOS** (系统 BIOS) 屏幕中, 单击 **SATA Settings** (SATA 设置)。

SATA Settings details

关于此任务

The **SATA Settings** screen details are explained as follows:

| Option | Description |
|-----------------------------|---|
| Embedded SATA | Enables the embedded SATA option to be set to Off , AHCI , or RAID modes. This option is set to AHCI Mode by default. |
| Security Freeze Lock | Sends Security Freeze Lock command to the embedded SATA drives during POST. This option is applicable only for AHCI mode. This option is set to Enabled by default. |
| Write Cache | Enables or disables the command for the embedded SATA drives during POST. This option is set to Disabled by default. |
| Port n | Sets the drive type of the selected device. For AHCI Mode or RAID Mode , BIOS support is always enabled. |
| Option | Description |
| Model | Specifies the drive model of the selected device. 注: If no device is installed, it displays Unkown . |
| Drive Type | Specifies the type of drive attached to the SATA port. 注: If no device is installed, it displays Unkown Device . |
| Capacity | Specifies the total capacity of the drive. This field is undefined for removable media devices such as optical drives. 注: If no device is installed, it displays N/A . |

NVMe Settings

NVMe 支持您将 NVMe 驱动器设置为 **RAID 模式** 或 **非 RAID 模式**。

注: 要将这些驱动器配置为 RAID 驱动器, 单击 **System BIOS Settings** (系统 BIOS 设置) > **SATA Settings** (SATA 设置) > **Embedded SATA Option** (嵌入式 SATA 选项) 并启动 RAID 模式。如果不是, 则应将此字段设置为 **Non-RAID** (非 RAID) 模式。

查看 NVMe 设置

要查看 **NVMe Settings** (NVMe 设置) 屏幕, 请执行以下步骤:

步骤

1. 开启或重新启动系统。

2. 显示以下消息时立即按 F2 :

F2 = System Setup

注: 如果按 <F2> 键之前已开始载入操作系统, 请让系统完成引导过程, 然后重新启动系统并重试。

3. 在 **System Setup Main Menu** (系统设置程序主菜单) 屏幕中, 单击 **System BIOS** (系统 BIOS)。
4. 在 **System BIOS** (系统 BIOS) 屏幕中, 单击 **NVMe Settings** (NVMe 设置)。

NVMe 设置详细信息

关于此任务

“NVMe Settings” (NVMe 设置) 屏幕详细信息如下所述:

| 选项 | 说明 |
|----------------|---|
| NVMe 模式 | 使您可以设置 NVMe 模式。此选项默认设置为 Non RAID (非 RAID)。 |

Boot Settings (引导设置)

您可以使用 **Boot Settings** (引导设置) 屏幕设置为 **BIOS** 或 **UEFI** 的引导模式。它还允许您指定引导顺序。

- **BIOS**: **BIOS Boot Mode** (BIOS 引导模式) 是传统引导模式。此位置支持向后兼容性。
- **UEFI**: 统一可扩展固件接口 (UEFI) 都是一个新接口之间的操作系统和平台固件。接口由与平台相关信息的数据表组成, 也引导和运行时服务电话转接至操作系统及其加载程序的可用。以下参数仅在 **System Profile** (系统配置文件) 设置为 **Custom** (自定义) 时才可用。
 - 支持大于 2 TB 的驱动器分区。
 - 增强的安全性(例如, UEFI 安全引导)。
 - 更快的引导时间。

注: 您必须使用 UEFI 引导模式, 以便从 NVMe 驱动器进行引导。

查看引导设置

要查看 **Boot Settings** (引导设置) 屏幕, 请执行以下步骤:

步骤

1. 开启或重新启动系统。
2. 显示以下消息时立即按 F2 :

F2 = System Setup

注: 如果按 F2 键之前已开始载入操作系统, 请让系统完成引导过程, 然后重新启动系统并重试。

3. 在 **System Setup Main Menu** (系统设置程序主菜单) 屏幕中, 单击 **System BIOS** (系统 BIOS)。
4. 在 **System BIOS** (系统 BIOS) 屏幕中, 单击 **Boot Settings** (引导设置)。

引导设置详细信息

关于此任务

Boot Settings (引导设置) 屏幕详细信息如下所述:

| 选项 | 说明 |
|----------------------------|--|
| Boot Mode | 允许您配置引导顺序以及启用或禁用单独的引导选项。可用的选项为 BIOS 和 UEFI 。此选项默认设置为 UEFI 。 |
| Boot Sequence Retry | 启用或禁用引导顺序重试功能。如果启用此字段后系统引导失败, 系统将在 30 秒后重新尝试引导顺序。此选项默认设置为 Enabled (已启用)。 |

| 选项 | 说明 |
|-----------------------------|--|
| Hard-Disk Failover | 指定在驱动器发生故障的情况下进行引导的驱动器。所选中的设备 引导选项设置上 Hard - Disk Drive Sequence (硬盘驱动器顺序) 菜单。此选项设置为 Disabled (已禁用) 时，将仅尝试引导列表中的第一个驱动器。此选项设置为 Enabled (已启用) 时，将尝试按顺序引导 Hard-Disk Drive Sequence (硬盘驱动器顺序) 中已选的所有驱动器。未为 UEFI 引导模式已启用此选项 。该选项默认设置为 已禁用 。 |
| Generic USB Boot | 启用或禁用 USB 引导选项。该选项默认设置为 已禁用 。 |
| Hard-disk Drive Placeholder | 启用或禁用硬盘占位符选项。此选项默认设置为 disabled 。 |

UEFI Boot Settings

关于此任务

The **UEFI Boot Settings** enables you to specify the UEFI boot order.

| Option | Description |
|-----------------------------|--|
| UEFI Boot Sequence | Enables you to change the UEFI boot device order. |
| Boot Options Enable/Disable | Enables you to enable or disable the UEFI boot devices. |

选择系统引导模式

系统设置程序也能让您指定其中一个用于安装操作系统的引导模式：

- BIOS 引导模式是标准的 BIOS 级引导接口。
- UEFI 引导模式 (默认) 是标准的 BIOS 级引导接口。

如果您已将系统配置为引导至 UEFI 模式，则会更换系统 BIOS。

1. 单击**系统设置程序主菜单**中的**引导设置**，然后选择**引导模式**。
2. 选择您希望系统引导至的 UEFI 引导模式。

 **小心:** 如果操作系统不是在同一种引导模式下安装，则切换引导模式可能会阻止系统引导。

3. 在系统以指定引导模式引导后，从该模式安装操作系统。

 **注:** 操作系统必须与 UEFI 兼容才能从 UEFI 引导模式安装。DOS 和 32 位操作系统不支持 UEFI，只能通过 BIOS 引导模式进行安装。

 **注:** 有关支持的操作系统的最新信息，请访问 Dell.com/ossupport。

更改引导顺序

关于此任务

如果您想从 USB 盘或光盘驱动器引导，您可能需要更改引导顺序。如果您已选择了 **BIOS Boot Mode (引导模式)**，则此处给出的说明可能会有所不同。

步骤

1. 在 **System Setup Main Menu (系统设置主菜单)** 屏幕上，单击 **System BIOS (系统 BIOS) > Boot Settings (引导设置) > UEFI/BIOS Boot Settings (UEFI/BIOS 引导设置) > UEFI/BIOS Boot Sequence (UEFI/BIOS 引导顺序)**。
2. 使用箭头键选择引导设备，然后使用加号 (+) 和减号 (-) 将设备按顺序向下或向上移动。
3. 单击 **Exit (退出)**，然后单击 **Yes (是)** 以在退出后保存设置。

网络设置

您可以使用 **Network Settings (网络设置)** 屏幕修改 UEFI PXE、iSCSI 和 HTTP 引导设置。Network Settings (网络设置) 选项仅在 UEFI 模式下可用。

 **注:** BIOS 不会在 BIOS 引导模式下控制网络设置。对于 BIOS 引导模式，网络控制器的可选的引导 ROM 可以处理网络设置。

查看网络设置

要查看 **Network Settings**（网络设置）屏幕，请执行以下步骤：

步骤

1. 开启或重新启动系统。
2. 显示以下消息时立即按 F2：

```
F2 = System Setup
```

注：如果按 F2 键之前已开始载入操作系统，请让系统完成引导过程，然后重新启动系统并重试。

3. 在 **System Setup Main Menu**（系统设置程序主菜单）屏幕中，单击 **System BIOS**（系统 BIOS）。
4. 在 **System BIOS**（系统 BIOS）屏幕中，单击 **Network Settings**（网络设置）。

Network Settings（网络设置）屏幕详细信息

Network Settings（网络设置）屏幕详细信息如下所述：

关于此任务

| 选项 | 说明 |
|--|-------------------------------------|
| UEFI PXE Settings (UEFI PXE 设置) | 允许您控制 UEFI PXE 设备的配置。 |
| PXE Device n (n = 1 to 4) | 启用或禁用此设备。启用时，则为设备创建 UEFI PXE 引导选项。 |
| PXE Device n Settings (n = 1 to 4) | 允许您控制 PXE 设备的配置。 |
| UEFI HTTP Settings (UEFI HTTP 设置) | 启用或禁用此设备。启用时，则为设备创建 UEFI HTTP 引导选项。 |
| HTTP Device n Settings (n = 1 to 4) | 允许您控制 HTTP 设备的配置。 |
| UEFI iSCSI 设置 | 允许您控制 iSCSI 设备的配置。 |

表. 3: UEFI iSCSI Settings (UEFI iSCSI 设置) 屏幕详细信息

| 选项 | 说明 |
|----------------------|---|
| iSCSI 启动器名称 | 指定 iSCSI 启动器的名称 (IQN 格式)。 |
| iSCSI 设备 1 | 启用或禁用 iSCSI 设备。禁用后，将为 iSCSI 设备自动创建 UEFI 引导选项。该选项默认设置为 Disabled (已禁用) 。 |
| iSCSI 设备 1 设置 | 允许您控制 iSCSI 设备的配置。 |

Integrated Devices

您可以使用 **Integrated Devices**（集成设备）屏幕来查看和配置所有集成设备的设置，包括视频控制器、集成 RAID 控制器和 USB 端口。

查看集成设备

要查看 **Integrated Devices**（集成设备）屏幕，请执行以下步骤：

步骤

1. 开启或重新启动系统。

2. 显示以下消息时立即按 F2 :

F2 = System Setup

注: 如果按 <F2> 键之前已开始载入操作系统, 请让系统完成引导过程, 然后重新启动系统并重试。

3. 在 **System Setup Main Menu** (系统设置程序主菜单) 屏幕中, 单击 **System BIOS** (系统 BIOS)。
4. 在 **System BIOS** (系统 BIOS) 屏幕中, 单击 **Integrated Devices** (集成设备)。

集成设备详细信息

关于此任务

集成设备屏幕详细信息如下所述:

| 选项 | 说明 |
|---|--|
| User Accessible USB Ports | 禁用前端用户可访问 USB 端口。选择 All Ports Off 将禁用所有 USB 端口; 选择 All Ports Off (Dynamic) 将在 POST 期间禁用所有 USB 端口, 并且获得授权的用户可以动态启用或禁用正面端口, 无需重设系统。 在引导过程中 USB 键盘和鼠标在某些 USB 端口中仍可正常工作, 具体取决于选择。引导过程完成后, USB 端口将根据设置启用或禁用。 |
| Internal USB Port | 启用或禁用内部 USB 端口。该选项默认设置为 开 。 |
| iDRAC Direct USB Port | iDRAC Direct USB 端口由 iDRAC 专门管理, 主机不可见。此选项设置为 开 或 关 。当设置为 关 时, iDRAC 无法检测到此管理端口中安装的任何 USB 设备。该选项默认设置为 开 。 |
| Integrated RAID Controller | 启用或禁用集成 RAID 控制器。此选项默认设置为 Enabled (已启用) 。 |
| I/OAT DMA Engine | 启用或禁用 I/O 加速技术(I/OAT)选项。I/O 加速技术(I/OAT 是一组旨在以加速网络流量的 DMA 功能和更低的 CPU 利用率。仅在硬件和软件均支持此功能时启用。 |
| Embedded Video Controller (嵌入式视频控制器) | 启用或禁用嵌入式视频控制器作为主要显示屏的使用。当设置为 Enabled (已启用) 时, 嵌入式视频控制器将用作主显示器, 即使已安装附加式图形卡。当设置为 Disabled (已禁用) 时, 附加式图形卡将用作主显示器。BIOS 在开机自检过程中和预引导环境中将输出显示为两个主要附加式视频和嵌入式视频。在操作系统引导之前, 嵌入式视频将立即被禁用。此选项默认设置为 Enabled (已启用) 。 注: 当系统中已安装附加式图形卡时, 在 PCI 枚举过程中查找到的第一个卡已选中作为主视频。您可能需要重新排列插槽中的插卡, 以便控制哪些插卡是主视频。 |
| Current State of Embedded Video Controller (嵌入式视频控制器的当前状态) | 显示嵌入式视频控制器的当前状态。 嵌入式视频控制器的当前状态 选项为只读字段。如果 Embedded Video Controller 是系统中唯一的显示功能 (即没有安装附加图形卡), 那么即使 Embedded Video Controller 设置为 已禁用 , Embedded Video Controller 设置也会自动用作主显示屏。 |
| SR-IOV Global Enable | 启用或禁用单根 I/O 虚拟化 (SR-IOV) 设备的 BIOS 配置。此选项默认设置为 Enabled (已启用) 。 |
| Internal SD Card Port | 启用或禁用内部双 SD 模块 (iSDSM) 的内部 SD 卡端口。该选项默认设置为 开 。 |
| Internal SD Card Redundancy | 在内部双 SD 模块 (iSDSM) 中找到 SD 卡连接器。如果设置为 镜像模式 , 数据将同时写入两张 SD 卡。数据写入两个 SD 卡中。一旦其中一个卡发生故障或对故障的卡进行了更换, 在系统引导期间活动卡上的数据就被复制到脱机卡中。 时内部 SD 卡冗余设置为 已禁用 , 则仅主要 SD 卡到操作系统可见。该选项默认设置为 已禁用 。 |
| Internal SD Primary Card | 冗余 设置为 Disabled (已禁用) 时, 可选择将自身作为大容量存储设备。方法是设置其的其中一台 SD 卡是主卡。默认情况下, 选中主要 SD 卡为 SD 卡 1。如果 SD 卡 1 不存在, 则该控制器将选择 SD 卡 2 作为主要 SD 卡。 |
| OS Watchdog Timer | 如果系统停止响应, 则此监督计时器可帮助恢复操作系统。此选项设置为 Enabled (默认值) 时, 操作系统会初始化计时器。此选项设置为 Disabled 时, 计时器不会对系统造成任何影响。 |
| Empty Slot Unhide | 启用或禁用 BIOS 和操作系统可访问的所有空插槽的根端口。该选项默认设置为 已禁用 。 |
| Memory Mapped I/O above 4 GB | 启用或禁用需要大量内存的 PCIe 设备的支持。启用此选项仅适用于 64 位操作系统。此选项默认设置为 Enabled (已启用) 。 |

| 选项 | 说明 |
|-----------------------------------|--|
| Memory Mapped I/O Base | 时设置为 12 TB,系统将 映射 MMIO 基座为 12 TB。对于需要 44 位 PCIe 寻址的操作系统启用此选项。 注: 将 Memory Mapped I/O Base 设置为 512 GB 需要低于 512 GB 的物理内存,否则系统将无法执行 POST。 |
| Mezzanine Slot Disabling (夹层插槽禁用) | Slot Disabling (插槽禁用) 功能控制指定插槽中安装的夹层卡的配置。仅系统中存在的夹层卡插槽可用于控制。 |

Serial Communication

您可以使用 **Serial Communication** (串行通信) 屏幕来查看串行通信端口的属性。

查看串行通信

要查看 **Serial Communication** (串行通信) 屏幕,请执行以下步骤:

步骤

1. 开启或重新启动系统。
2. 显示以下消息时立即按 F2:

```
F2 = System Setup
```

注: 如果按 <F2> 键之前已开始载入操作系统,请让系统完成引导过程,然后重新启动系统并重试。

3. 在 **System Setup Main Menu** (系统设置程序主菜单) 屏幕中,单击 **System BIOS** (系统 BIOS)。
4. 在 **System BIOS** (系统 BIOS) 屏幕中,单击 **Serial Communication** (串行通信)。

Serial Communication (串行通信) 详细信息

关于此任务

串行通信屏幕详细信息如下所述:

| 选项 | 说明 |
|----------------------|--|
| Serial Communication | BIOS 中的串行通信设备 (串行设备 1 和串行设备 2)。也可以启用 BIOS 控制台重定向,并可指定端口地址。此选项默认设置为 Off 。 允许您启用 COM 端口 或 控制台重定向 选项。 |
| 串行端口地址 | 允许您设置串行设备的端口地址。此字段可将端口地址设置为 COM1 或 COM2 (COM1=0x3F8、COM2=0x2F8)。此选项默认设置为 Serial Device 1=COM1 。 注: 只能将 串行设备 2 用于 LAN 上串行 (SOL) 功能。要通过 SOL 使用控制台重定向,请为控制台重定向和串行设备配置相同的端口地址。 |
| 故障保护波特率 | 显示用于控制台重定向的故障保护波特率。BIOS 尝试自动确定波特率。仅当尝试失败时才使用故障保护波特率且不得更改此值。该选项默认设置为 115200 。 |
| 远程终端类型 | 允许您设置远程控制台终端类型。此选项默认设置为 VT100/VT220 。 |
| 引导后重定向 | 允许您在载入操作系统后启用或禁用 BIOS 控制台重定向。此选项默认设置为 Enabled (已启用) 。 |

System Profile Settings

您可以使用 **System Profile Settings** (系统配置文件设置) 屏幕启用特定系统的性能设置, 如电源管理。

查看系统配置文件设置

要查看 **System Profile Settings** (系统配置文件设置) 屏幕, 请执行以下步骤:

步骤

1. 开启或重新启动系统。
2. 显示以下消息时立即按 F2:

```
F2 = System Setup
```

注: 如果按 <F2> 键之前已开始载入操作系统, 请让系统完成引导过程, 然后重新启动系统并重试。

3. 在 **System Setup Main Menu** (系统设置程序主菜单) 屏幕中, 单击 **System BIOS** (系统 BIOS)。
4. 在 **System BIOS** (系统 BIOS) 屏幕中, 单击 **System Profile Settings** (系统配置文件设置)。

System Profile Settings details

关于此任务

The **System Profile Settings** screen details are explained as follows:

| Option | Description |
|--------------------------------|--|
| System Profile | Sets the system profile. If you set the System Profile option to a mode other than Custom , the BIOS automatically sets the rest of the options. You can only change the rest of the options if the mode is set to Custom . This option is set to Performance Per Watt Optimized (DAPC) by default. DAPC is Dell Active Power Controller. Other options include Performance Per Watt (OS) , Performance , and Workstation Performance . 注: All the parameters on the system profile setting screen are available only when the System Profile option is set to Custom. |
| CPU Power Management | Sets the CPU power management. This option is set to System DBPM (DAPC) by default. DBPM is Demand-Based Power Management. Other options include OS DBPM , and Maximum Performance . |
| Memory Frequency | Sets the speed of the system memory. You can select Maximum Performance , Maximum Reliability or a specific speed. This option is set to Maximum Performance by default. |
| Turbo Boost | Enables or disables the processor to operate in the turbo boost mode. This option is set to Enabled by default. |
| C1E | Enables or disables the processor to switch to a minimum performance state when it is idle. This option is set to Enabled by default. |
| C States | Enables or disables the processor to operate in all available power states. This option is set to Enabled by default. |
| Write Data CRC | Enables or disables the Write Data CRC. This option is set to Disabled by default. |
| Memory Patrol Scrub | Sets the memory patrol scrub frequency. This option is set to Standard by default. |
| Memory Refresh Rate | Sets the memory refresh rate to either 1x or 2x. This option is set to 1x by default. |
| Uncore Frequency | Enables you to select the Processor Uncore Frequency option. Dynamic mode enables the processor to optimize power resources across the cores and uncore during runtime. The optimization of the uncore frequency to either save power or optimize performance is influenced by the setting of the Energy Efficiency Policy option. |
| Energy Efficient Policy | Enables you to select the Energy Efficient Policy option. The CPU uses the setting to manipulate the internal behavior of the processor and determines whether to target high performance or better power savings. This option is set to Balanced Performance by default. |

| Option | Description |
|--|---|
| Number of Turbo Boost Enabled Cores for Processor 1 | <p>注: If there are two processors installed in the 系统, you will see an entry for Number of Turbo Boost Enabled Cores for Processor 2.</p> <p>Controls the number of turbo boost enabled cores for Processor 1. The maximum number of cores is enabled by default.</p> |
| Monitor/Mwait | <p>Enables the Monitor/Mwait instructions in the processor. This option is set to Enabled for all 系统 profiles, except Custom by default.</p> <p>注: This option can be disabled only if the C States option in the Custom mode is set to disabled.</p> <p>注: When C States is set to Enabled in the Custom mode, changing the Monitor/Mwait setting does not impact the 系统 power or performance.</p> |
| CPU Interconnect Bus Link Power Management | Enables or disables the CPU Interconnect Bus Link Power Management. This option is set to Enabled by default. |
| PCI ASPM L1 Link Power Management | Enables or disables the PCI ASPM L1 Link Power Management. This option is set to Enabled by default. |

System Security

您可以使用 **System Security** (系统安全) 屏幕来执行特定的功能, 如设置系统密码、设置密码和禁用电源按钮。

查看系统安全

要查看 **System Security** (系统安全) 屏幕, 请执行以下步骤:

步骤

1. 开启或重新启动系统。
2. 显示以下消息时立即按 F2:

F2 = System Setup

注: 如果按 F2 键之前已开始载入操作系统, 请让系统完成引导过程, 然后重新启动系统并重试。

3. 在 **System Setup Main Menu** (系统设置程序主菜单) 屏幕中, 单击 **System BIOS** (系统 BIOS)。
4. 在 **System BIOS** (系统 BIOS) 屏幕中, 单击 **System Security** (系统安全)。

System Security Settings (系统安全设置) 详细信息

关于此任务

System Security Settings (系统安全设置) 屏幕详细信息如下所述:

| 选项 | 说明 |
|------------------------|---|
| CPU AES-NI | 通过使用高级加密标准指令集 (AES-NI) 执行加密和解密来提高应用程序速度。默认设置为 Enabled (已启用)。此选项默认设置为 Enabled (已启用)。 |
| System Password | 允许您设置系统密码。此选项默认设置为 Enabled (已启用), 并且如果系统上未安装密码跳线, 此选项为只读。 |
| Setup Password | 允许您设置系统密码。如果系统上未安装密码跳线, 此选项为只读。 |
| Password Status | 允许您设置系统密码。该选项默认设置为 All (所有)。 |
| TPM Information | <p>注: TPM 菜单仅在安装 TPM 模块时可用。</p> <p>使您能够控制可信平台模块 (TPM) 的报告模式。默认情况下, TPM Security (TPM 安全) 选项设置为 Off (关)。如果 TPM Status (TPM 状态) 字段设置为 On with Pre-boot Measurements (开, 进行预引导测</p> |

选项

说明

量) 或 **On without Pre-boot Measurements (开, 不进行预引导测量)**, 则仅可修改 TPM Status (TPM 状态) 和 TPM Activation (TPM 激活) 和 Intel TXT (英特尔 TXT) 字段。

当安装了 TPM 1.2, **TPM Security (TPM 安全保护)** 选项设置为 **Off (关)**、**On with Pre - boot Measurements** 或 **On without Pre - boot Measurements**。

表. 4: TPM 1.2 安全信息

| TPM 信息 | 说明 |
|--------------------------|--|
| TPM Information (TPM 信息) | 允许您更改 TPM 的操作状态。该选项默认设置为 Immediate (立即) 。 |
| TPM Firmware (TPM 固件) | 指示 TPM 的固件版本。 |
| TPM Status (TPM 状态) | 指定 TPM 状态。 |
| TPM Command (TPM 命令) | 安装可信平台模块 (TPM)。当设置为 None (无) 时, 则不会将命令发送到 TPM。当设置为 Activate (激活) 时, 则启用并激活 TPM。当设置为 Deactivate (停用) 时, 则禁用并取消激活 TPM。当设置为 Clear (清除) , 则清除 TPM 的所有内容。该选项默认设置为 None (无) 。 |

当安装了 TPM 2.0 时, **TPM Security (TPM 安全保护)** 选项设置为 **On (打开)** 或 **Off (关闭)**。该选项默认设置为 **Off (关)**。

表. 5: TPM 2.0 安全信息

| TPM 信息 | 说明 |
|--------------------------|--|
| TPM Information (TPM 信息) | 允许您更改 TPM 的操作状态。该选项默认设置为 Immediate (立即) 。 |
| TPM Firmware (TPM 固件) | 指示 TPM 的固件版本。 |
| TPM Hierarchy (TPM 层级结构) | 启用、禁用或清除存储和认可层级结构。当设置为 Enabled (已启用) , 存储和认可层级结构可以使用。 当设置为 Disabled (已禁用) 时, 存储和认可层级结构无法使用。 当设置为 Clear (清除) 时, 存储和认可层级结构中的任何值都被清除, 然后重设为 Enabled (已启用) 。 |

Intel(R) TXT

启用或禁用 Intel 可信执行技术 (TXT)。要启用此 **Intel TXT** 选项, 必须启用虚拟化技术以及进行预引导测量的 TPM 安全保护。该选项默认设置为 **Off (关)**。

安装了 TPM 2.0 时, **TPM 2 算法** 选项可用。它可让您选择散列算法 TPM 支持从这些 (SHA 1, SHA 256)。 **TPM 2 算法** 选项必须设置为 **SHA 256** 以启用 TXT。

Power Button

允许您启用或禁用系统前面的电源按钮。此选项默认设置为 **Enabled (已启用)**。

AC Power Recovery

设置系统恢复交流电源后系统如何反应。该选项默认设置为 **Last (持续)**。

UEFI Variable Access

提供保护 UEFI 变量的各种度。设置时 **标准 (已禁用)** (默认值), 每个 UEFI 规范在操作系统中访问 UEFI 变量。设置为 **控制时**, 所选 UEFI 变量是在环境中受保护和新的 UEFI 引导条目强制为当前的引导顺序的末端。

In-Band Manageability Interface

设置为 **Disabled (已禁用)** 时, 此设置将隐藏《管理引擎 (ME)、 HECI 设备和系统的 IPMI 设备从操作系统。此操作系统将 无法 从更改 ME 电源上限设置和数据块, 带内管理中的所有访问 "Tools "(工具)。所有管理应通过 Out - of - Band 进行管理。此选项默认设置为 **Enabled (已启用)**。

注: BIOS 更新需要 HECI 设备正常运行和 DUP 更新需要 IPMI 界面, 可用于在正常工作。此设置 needs to be 设置为 **Enabled (已启用)**, 以避免更新错误。

Secure Boot

启用 Secure Boot (安全引导), BIOS 使用 Secure Boot Policy (安全引导策略) 中的证书来验证每个预引导映像。Secure Boot (安全引导) 在默认设置下已禁用。Secure Boot Policy (安全引导策略) 默认设置为 **Standard (标准)**。

| 选项 | 说明 | | | | | | | | |
|---|---|----|----|-------------------------|--|-----------------------------|--|--------------------------|--|
| Secure Boot Policy | 当 Secure Boot Policy (安全引导策略) 设置为 Standard (标准) 时, BIOS 将使用系统制造商密钥和证书来验证预引导映像。当 Secure Boot Policy (安全引导策略) 设置为 Custom (自定义) 时, BIOS 将使用用户定义的密钥和证书。Secure Boot Policy (安全引导策略) 默认设置为 Standard (标准)。 | | | | | | | | |
| Secure Boot Mode | 配置 BIOS 如何使用的 Secure Boot Policy (安全引导策略) 对象(PK、KEK、db、dbx)。 如果当前模式设置为 部署模式 , 则可用的选项为 用户模式 和 部署的模式 。如果当前模式设置为 用户模式 , 则可用的选项为 用户模式 , 审核模式 , 和 部署的模式 。 | | | | | | | | |
| | <table border="1"> <thead> <tr> <th>选项</th> <th>说明</th> </tr> </thead> <tbody> <tr> <td>User Mode (用户模式)</td> <td>在 用户模式 下, PK 必须安装和 BIOS 上到更新策略对象编程尝试执行签名验证。 BIOS 允许不需要身份验证的编程模式之间转换。</td> </tr> <tr> <td>Deployed Mode (部署模式)</td> <td>部署的模式 是最安全模式。部署模式中, 必须安装和 BIOS 对到更新策略对象编程尝试执行签名验证 PK。 部署模式 限制编程模式转换。</td> </tr> <tr> <td>Audit Mode (审核模式)</td> <td>在 审计模式 下, PK 不存在。BIOS 不验证策略对象的编程更新, 并模式之间转换。 为以编程的方式确定) 审核模式十分有用。一个正常工作的设置的策略对象。 BIOS 预引导映像上执行签名验证和日志会导致映像执行信息表, 但执行的映像是否直通或失败) 验证。</td> </tr> </tbody> </table> | 选项 | 说明 | User Mode (用户模式) | 在 用户模式 下, PK 必须安装和 BIOS 上到更新策略对象编程尝试执行签名验证。 BIOS 允许不需要身份验证的编程模式之间转换。 | Deployed Mode (部署模式) | 部署的模式 是最安全模式。 部署模式中 , 必须安装和 BIOS 对到更新策略对象编程尝试执行签名验证 PK。 部署模式 限制编程模式转换。 | Audit Mode (审核模式) | 在 审计模式 下, PK 不存在。BIOS 不验证策略对象的编程更新, 并模式之间转换。 为以编程的方式确定) 审核模式十分有用。一个正常工作的设置的策略对象。 BIOS 预引导映像上执行签名验证和日志会导致映像执行信息表, 但执行的映像是否直通或失败) 验证。 |
| 选项 | 说明 | | | | | | | | |
| User Mode (用户模式) | 在 用户模式 下, PK 必须安装和 BIOS 上到更新策略对象编程尝试执行签名验证。 BIOS 允许不需要身份验证的编程模式之间转换。 | | | | | | | | |
| Deployed Mode (部署模式) | 部署的模式 是最安全模式。 部署模式中 , 必须安装和 BIOS 对到更新策略对象编程尝试执行签名验证 PK。 部署模式 限制编程模式转换。 | | | | | | | | |
| Audit Mode (审核模式) | 在 审计模式 下, PK 不存在。BIOS 不验证策略对象的编程更新, 并模式之间转换。 为以编程的方式确定) 审核模式十分有用。一个正常工作的设置的策略对象。 BIOS 预引导映像上执行签名验证和日志会导致映像执行信息表, 但执行的映像是否直通或失败) 验证。 | | | | | | | | |
| Secure Boot Policy Summary | 显示安全引导用于验证映像的证书和哈希值列表。 | | | | | | | | |
| Secure Boot Custom Policy Settings | 配置安全引导自定义策略。要启用该选项, 的 Secure Boot Policy (安全引导策略) 设置为 Custom (自定义) 选项。 | | | | | | | | |

创建系统密码和设置密码

前提条件

请确保 密码 跳线已启用。密码跳线用于启用或禁用系统密码和设置密码功能。有关更多信息, 请参阅“系统板跳线设置”部分。

注: 如果密码跳线设置已禁用, 将删除现有系统密码和设置密码, 无需提供系统密码即可引导系统。

步骤

- 要进入系统设置, 请在开机或重新启动后立即按 F2。
- 在 **System Setup Main Menu** (系统设置主菜单) 屏幕中, 单击 **System BIOS (系统 BIOS)** > **System Security** (系统安全)。
- 在 **System Security** (系统安全保护) 屏幕中, 验证 **Password Status** (密码状态) 是否设置为 **Unlocked** (已解锁)。
- 在 **System Password** (系统密码) 字段中, 输入系统密码, 然后按 Enter 或 Tab。
采用以下原则设定系统密码:
 - 一个密码最多可包含 32 个字符。密码可包含 ASCII 字符集中的任意字符。
 将显示一条消息, 提示您重新输入系统密码。
- 重新输入系统密码, 然后单击 **OK** (确定)。
- 在 **Setup Password** (设置密码) 字段中, 输入系统密码, 然后按 Enter 或 Tab。
将显示一条消息, 提示您重新输入设置密码。
- 重新输入设置密码, 然后单击 **OK** (确定)。
- 按 Esc 键返回 System BIOS (系统 BIOS) 屏幕。再按一次 <Esc> 键。
将出现一条消息, 提示您保存更改。

注: 重新引导系统之后, 密码保护才能生效。

使用系统密码保护系统安全

前提条件

如果已分配设置密码，系统会将设置密码视为备选系统密码。

步骤

1. 打开或重新引导系统。
2. 键入系统密码，然后按 Enter 键。

后续步骤

如果 **Password Status (密码状态)** 设置为 **Locked (已锁定)**，则必须在重新引导时根据提示键入系统密码并按 Enter 键。

注: 如果键入错误的系统密码，则系统会显示一条消息并提示您重新输入密码。您有三次机会键入正确的密码。第三次尝试失败后，系统将显示一条错误消息，表示系统已停止工作，必须关机。即使您关闭并重新启动系统，系统仍然会显示该错误信息，直到输入正确的密码。

删除或更改系统密码和设置密码

前提条件

注: 如果 **Password Status (密码状态)** 设置为 **Locked (已锁定)**，则无法删除或更改现有系统密码或设置密码。

步骤

1. 要进入系统设置程序，请在开启或重新启动系统后立即按 F2 键。
2. 在 **System Setup Main Menu (系统设置程序主菜单)** 屏幕中，单击 **System BIOS (系统 BIOS) > System Security (系统安全)**。
3. 在 **System Security (系统安全)** 屏幕中，确保 **Password Status (密码状态)** 设置为 **Unlocked (已解锁)**。
4. 在 **System Password (系统密码)** 字段中，更改或删除现有系统密码，然后按 Enter 或 Tab 键。
5. 在 **Setup Password (设置密码)** 字段中，更改或删除现有设置密码，然后按 Enter 或 Tab 键。
如果更改系统密码和/或设置密码，将出现一则信息，提示您重新输入新密码。如果删除系统密码和/或设置密码，将出现一则信息，提示您确认删除操作。
6. 按 Esc 键返回 **System BIOS (系统 BIOS)** 屏幕。再按一次 Esc 键，将出现提示您保存更改的消息。
7. 选择 **Setup Password (设置密码)**，更改或删除现有设置密码并按 Enter 或 Tab 键。

注: 如果更改系统密码或设置密码，将出现一则信息，提示您重新输入新密码。如果删除系统密码和/或设置密码，将出现一则信息，提示您确认删除操作。

在已启用设置密码的情况下进行操作

如果将 **Setup Password (设置密码)** 设置为 **Enabled (已启用)**，则必须输入正确的设置密码才能修改系统设置选项。

如果您尝试输入三次密码，但均不正确，系统会显示以下信息：

```
Password Invalid.
```

```
Number of unsuccessful password attempts: <3> Maximum number of password attempts exceeded.  
System Halted!
```

即使您关闭并重新启动系统，系统仍然会显示该错误信息，直到键入正确的密码。支持以下选项：

- 如果未将 **System Password (系统密码)** 设置为 **Enabled (已启用)**，并且未通过 **Password Status (密码状态)** 选项加以锁定，则您可以设定系统密码。有关更多信息，请参阅系统的“安全设置屏幕”部分。
- 您不能禁用或更改现有的系统密码。

注: 您可以将 **Password Status (密码状态)** 选项与 **Setup Password (设置密码)** 选项配合使用，以防止他人擅自更改系统密码。

Redundant OS Control

您可以使用 **Redundant OS Control (冗余操作系统控制)** 屏幕设置冗余操作系统控制的冗余操作系统信息。它允许您在系统上设置物理恢复磁盘。

查看冗余操作系统控制

要查看 **Redundant OS Control (冗余操作系统控制)** 屏幕，请执行以下步骤：

步骤

1. 开启或重新启动系统。
2. 显示以下消息时立即按 F2：

```
F2 = System Setup
```

注：如果按 F2 键之前已开始载入操作系统，请让系统完成引导过程，然后重新启动系统并重试。

3. 在 **System Setup Main Menu (系统设置程序主菜单)** 屏幕中，单击 **System BIOS (系统 BIOS)**。
4. 在 **System BIOS (系统 BIOS)** 屏幕中，单击 **Redundant OS Control (冗余操作系统控制)**。

冗余 OS Control (操作系统控制) 屏幕详细信息

冗余操作系统控制屏幕详尽的解释如下：

关于此任务

选项

说明

Redundant OS Location

可让您选择从以下设备的备份磁盘。请执行以下操作：

- 无
- 内部 SD 卡
- AHCI Mode (AHCI 模式中的 SATA 端口)
- BOSS PCIe 卡 (内部 M.2 驱动器)
- 内置 USB

注：RAID 配置和 NVMe 卡不在 BIOS 中包含不具备以区分将这些配置中的各个驱动器的功能。

Redundant OS State

注：如果 NIC 选择设置为专用，则此选项被禁用。

时设置为 **可见**，备份磁盘到引导列表中可见和操作系统。当设置为 **隐藏**，备份磁盘已禁用且到的引导列表和操作系统中不可见。该选项默认设置为 **可见**。

注：BIOS 将在硬件中禁用设备，因此它由操作系统无法访问。

Redundant OS Boot

注：如果冗余操作系统的位置设置为无，或者冗余操作系统状态设置为隐藏，此选项将被禁用。

如果冗余操作系统的位置设置为启用，BIOS 将使用指定的位置引导设备。如果此选项设置禁用，BIOS 会保留当前引导列表设置。该选项默认设置为 **已禁用**。

Miscellaneous Settings

您可以使用 **Miscellaneous Settings (其他设置)** 屏幕来执行特定功能，如更新资产标签以及更改系统日期和时间。

查看其他设置

要查看 **Miscellaneous Settings (其他设置)** 屏幕，请执行以下步骤：

步骤

1. 开启或重新启动系统。

2. 显示以下消息时立即按 F2 :

F2 = System Setup

注: 如果按 <F2> 键之前已开始载入操作系统, 请让系统完成引导过程, 然后重新启动系统并重试。

3. 在 **System Setup Main Menu** (系统设置程序主菜单) 屏幕中, 单击 **System BIOS** (系统 BIOS)。
4. 在 **System BIOS** (系统 BIOS) 屏幕中, 单击 **Miscellaneous Settings** (其他设置)。

Miscellaneous Settings details

关于此任务

The **Miscellaneous Settings** screen details are explained as follows:

| Option | Description |
|--------------------------------------|---|
| System Time | Enables you to set the time on the system. |
| System Date | Enables you to set the date on the system. |
| Asset Tag | Specifies the asset tag and enables you to modify it for security and tracking purposes. |
| Keyboard NumLock | Enables you to set whether the system boots with the NumLock enabled or disabled. This option is set to On by default. 注: This option does not apply to 84-key keyboards. |
| F1/F2 Prompt on Error | Enables or disables the F1/F2 prompt on error. This option is set to Enabled by default. The F1/F2 prompt also includes keyboard errors. |
| Load Legacy Video Option ROM | Enables you to determine whether the system BIOS loads the legacy video (INT 10H) option ROM from the video controller. Selecting Enabled if the operating system does not support UEFI video output standards. This field is available only for UEFI boot mode. You cannot set the option to Enabled if UEFI Secure Boot mode is enabled. This option is set to Disabled by default. |
| Dell Wyse P25/P45 BIOS Access | Enables or disables the Dell Wyse P25/P45 BIOS Access. This option is set to Enabled by default. |
| Power Cycle Request | Enables or disables the Power Cycle Request. This option is set to None by default. |

iDRAC Settings utility

The iDRAC settings utility is an interface to set up and configure the iDRAC parameters by using UEFI. You can enable or disable various iDRAC parameters by using the iDRAC settings utility.

注: Accessing some of the features on the iDRAC settings utility needs the iDRAC Enterprise License upgrade.

For more information about using iDRAC, see *Dell Integrated Dell Remote Access Controller User's Guide* at www.dell.com/idracmanuals.

Device Settings (设备设置)

Device Settings (设备设置) 可用于配置设备参数。

Dell Lifecycle Controller

Dell Lifecycle Controller (LC) 可提供高级嵌入式系统管理功能，包括系统部署、配置、更新、维护和诊断。LC 是 iDRAC 带外解决方案和戴尔系统嵌入式统一可扩展固件接口 (UEFI) 应用程序的一部分。

Embedded System Management

The Dell Lifecycle Controller provides advanced embedded system management throughout the system's lifecycle. The Dell Lifecycle Controller can be started during the boot sequence and can function independently of the operating system.

注: Certain platform configurations may not support the full set of features provided by the Dell Lifecycle Controller.

For more information about setting up the Dell Lifecycle Controller, configuring hardware and firmware, and deploying the operating system, see the Dell Lifecycle Controller documentation at www.dell.com/idracmanuals.

引导管理器

Boot Manager (引导管理器) 屏幕允许您选择引导选项和诊断公用程序。

查看引导管理器

关于此任务

要进入引导管理器，请执行以下操作：

步骤

1. 开启或重新启动系统。
在此处输入步骤的结果 (可选)。
2. 显示以下消息时按 F11 键：
F11 = Boot Manager
如果按 F11 键之前已开始加载操作系统，请让系统完成引导，然后重新启动系统并重试。

引导管理器主菜单

| 菜单项 | 说明 |
|--|---|
| Continue Normal Boot (持续正常引导) | 系统尝试从引导顺序中的第一项开始引导至设备。如果引导尝试失败，系统将继续从引导顺序中的下一项进行引导，直到引导成功或者找不到引导选项为止。 |
| One-Shot Boot Menu (一次性 UEFI 引导菜单) | 支持您访问 UEFI 引导菜单并选择要引导的一次性引导选项。 |
| Launch System Setup (启动系统设置) | 允许您访问系统设置程序。 |
| Launch Lifecycle Controller (启动 Lifecycle Controller) | 退出 Boot Manager (引导管理器)，并启动 Lifecycle Controller 程序。 |
| System Utilities (系统公用程序) | 通过该菜单项可以启动系统公用程序菜单，例如系统诊断和 UEFI shell。 |

One-Shot Boot Menu (一次性 UEFI 引导菜单)

One-shot UEFI Boot menu (一次性 UEFI 引导菜单) 支持您访问 UEFI 引导菜单并选择要引导的一次性引导选项。

System Utilities (系统公用程序)

System Utilities (系统公用程序) 包含以下可以启动的公用程序：

- 启动诊断程序
- BIOS 更新文件资源管理器
- 重新引导系统

PXE 引导

您可使用预引导执行环境 (PXE) 选项来远程引导和配置联网的系统。

要访问 **PXE boot (PXE 引导)** 选项，请引导系统并在 POST 期间按 F12，而不是从 BIOS 设置程序使用标准引导顺序。它不拉动任何菜单或允许管理网络设备。

安装和卸下系统组件

安全说明

注: 每当您需要抬起系统时，请让他人协助您。为避免伤害，请勿尝试一个人抬起系统。

警告: 系统处于运行状态时打开或卸下系统护盖会使您有触电的风险。

小心: 操作系统时卸下护盖的持续时间不能超过五分钟。在未安装系统护盖的情况下操作系统会导致组件损坏。

小心: 多数维修只能由经认证的维修技术人员进行。您只能根据产品说明文件中的授权，或者在联机或电话服务和支持团队的指导下进行故障排除和简单维修。任何未经 Dell 授权的服务所导致的损坏均不在保修范围之列。请阅读并遵循产品附带的安全说明。

注: 拆装系统内部组件时，建议始终使用防静电垫和防静电腕带。

小心: 为确保正常工作和冷却，系统中的所有托盘及系统风扇中务必始终装入一个组件或一块挡片。

拆装底座内部组件之前

前提条件

请遵循[安全说明](#)中列出的安全原则。

步骤

1. 关闭底座。
2. 从机柜中卸下底座。
3. 安装 I/O 连接器护盖（如果适用）。

小心: 为防止损坏系统上的 I/O 连接器，当您从机柜中卸下系统时，确保为连接器盖好护盖。

4. 卸下系统护盖。

拆装底座内部组件之后

前提条件

请遵循[安全说明](#)中列出的安全原则。

步骤

1. 安装系统护盖。
2. 如果已安装，卸下系统上的 I/O 连接器护盖。

小心: 为了防止损坏 I/O 连接器，请勿触摸连接器或连接器插针。

3. 在机柜中安装底座。
4. 启动底座。

注: 开启底座的功能需要先完全初始化 iDRAC。

建议工具

您需要以下工具才能执行拆卸和安装步骤：

- 1号和2号梅花槽螺丝刀
- T15和T30内六角螺丝刀
- 接地腕带

PowerEdge MX740c 底座

PowerEdge MX740c 底座是安装在 PowerEdge MX7000 机柜中的服务器单元。

从机柜中卸下底座

前提条件

1. 按照[安全说明](#)中所列的安全原则进行操作。
2. 关闭底座。

步骤

1. 按压底座上的蓝色释放按钮以释放底座手柄。
2. 握住底座手柄，将底座从机柜中滑出。

注：将系统从机柜中滑出时，使用双手支撑底座。

注：如果在卸下前关闭底座，则支持在机柜开启的情况下卸下底座。



图 12: 从机柜中卸下底座

3. 在底座上安装 I/O 连接器护盖。

小心：为保护输入/输出连接器插针，任何时候从机柜中卸下底座后，请立即安装输入/输出连接器护盖。



图 13: 在底座上安装 I/O 连接器护盖

注: I/O 连接器护盖的颜色可能有所不同。

小心: 如果永久卸下底座，则立即安装底座挡片。在没有挡片的情况下操作机柜过长会导致过热或性能下降。

后续步骤

1. 安装底座或将底座挡片安装到机柜中。

在机柜中安装底座

前提条件

1. 请遵循安全说明中列出的安全原则。
小心: 为了防止损坏 I/O 连接器，请勿触摸连接器或连接器插针。

步骤

1. 从 I/O 连接器卸下 I/O 连接器护盖并保留，以供将来使用。
小心: 为保护输入/输出连接器插针，任何时候从机柜中卸下底座后，请立即安装输入/输出连接器护盖。



图 14: 从底座卸下 I/O 连接器护盖

注: I/O 连接器护盖的颜色可能有所不同。

2. 按压底座上的蓝色释放按钮以释放底座手柄。
3. 使用双手握住底座，将底座与机柜中的计算底座托架对齐。
4. 将底座滑入机柜中，直至底座手柄处于锁定位置。
5. 向内推动底座手柄，以锁定到位，以便将底座固定到机柜中。



图 15: 在机柜中安装底座

后续步骤

1. 启动底座。

系统护盖

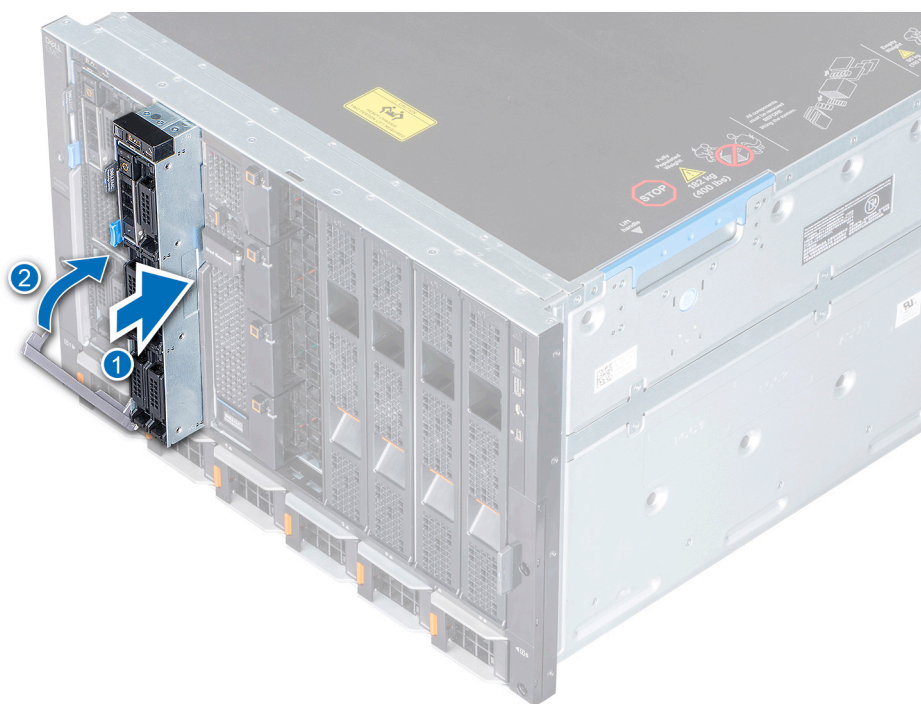
系统护盖可保护系统内部组件，并且有助于保持系统内部的空气流通。

卸下系统护盖

前提条件

1. 按照[安全说明](#)中所列的安全原则进行操作。
2. 关闭底座。
3. [从机柜中卸下底座](#)。
4. 将底座置于干净的平整表面，顶盖一侧朝上。

步骤

1. 按压系统护盖上的蓝色释放卡舌，然后朝系统背面滑动护盖。
2. 抓住护盖两侧，提起护盖，使其脱离系统。



图 16: 卸下系统护盖

后续步骤

1. [装回系统护盖](#)。

安装系统护盖

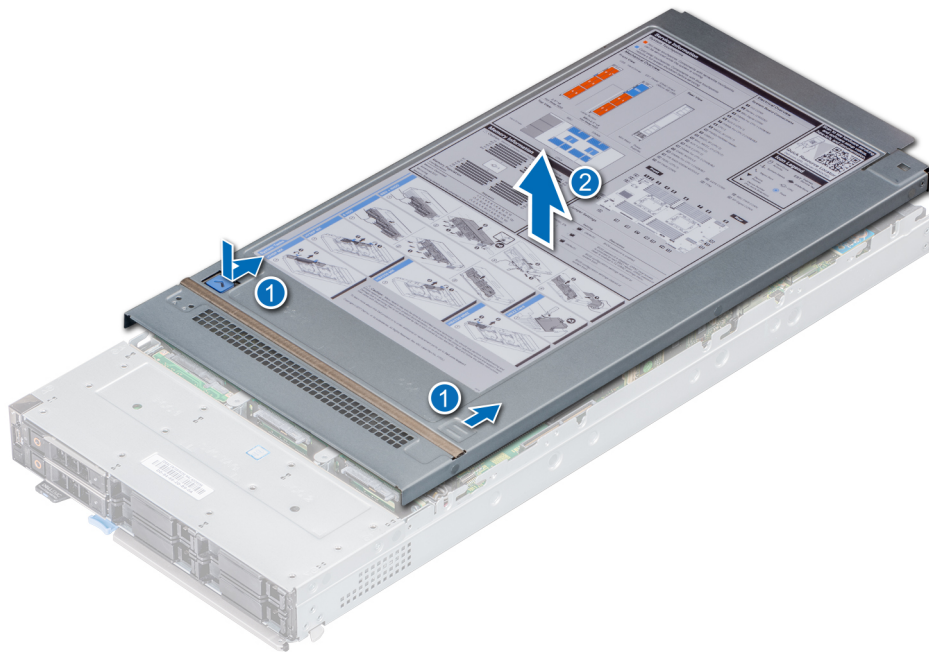
前提条件

1. 请遵循[安全说明](#)中列出的安全原则。
2. 确保所有内部电缆均已连接并正确布线，并且没有任何工具或多余部件遗留在系统内部。

步骤

1. 将系统护盖上的卡舌与系统上的导轨插槽对齐。
2. 朝系统正面滑动护盖。



图 17: 安装系统护盖

后续步骤

1. 在机箱中安装底座。
2. 开启托架

导流罩

导流罩可在整个系统内按照空气动力学导向气流。气流在系统的所有关键部件之间流通，从而允许增加冷却以避免过热。

卸下空气导流罩

前提条件

△|小心: 绝对不要在空气导流罩被移除的情况下操作系统。系统有可能会迅速过热，造成系统关闭和数据丢失。

1. 按照安全说明中所列的安全原则进行操作。
2. 请按照拆装底座内部组件之前中列出的步骤进行操作。

步骤

握住导流罩的边缘并将其提离系统。



图 18: 卸下空气导流罩

后续步骤

1. 安装导流罩。

安装导流罩

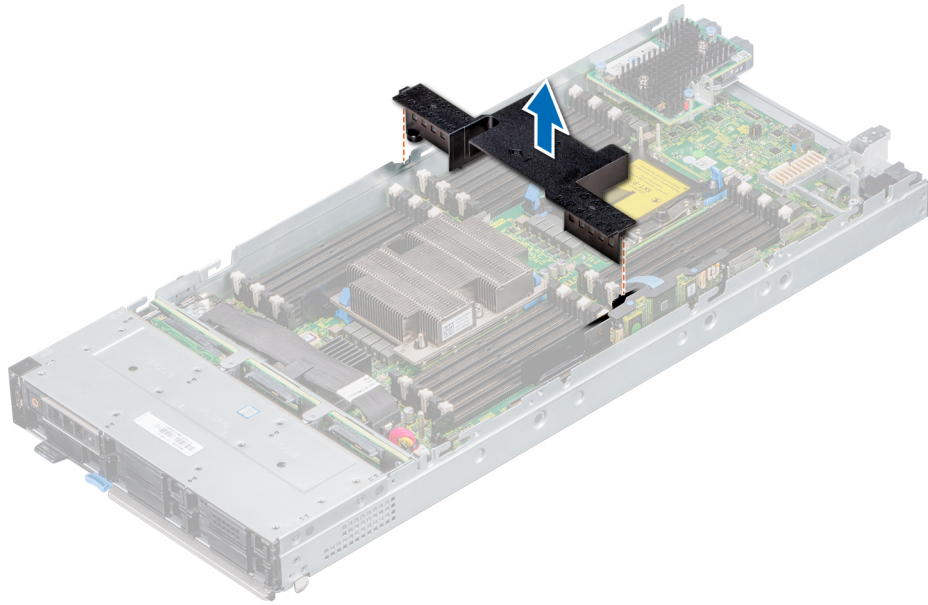
前提条件

1. 按照[安全说明](#)中所列的安全原则进行操作。
2. 请按照[拆装底座内部组件之前](#)中列出的步骤进行操作。

步骤

1. 将导流罩与系统上的导轨插槽对齐。
2. 将导流罩向下放到系统中，直到它稳固就位。

注: 如果稳固就位，则标记在导流罩上的内存插槽和处理器编号应与系统上标记的相应内存插槽和处理器编号对齐。



图 19: 安装导流罩

后续步骤

1. 请按照“[拆装底座内部组件之后](#)”中所列的步骤进行操作。

驱动器

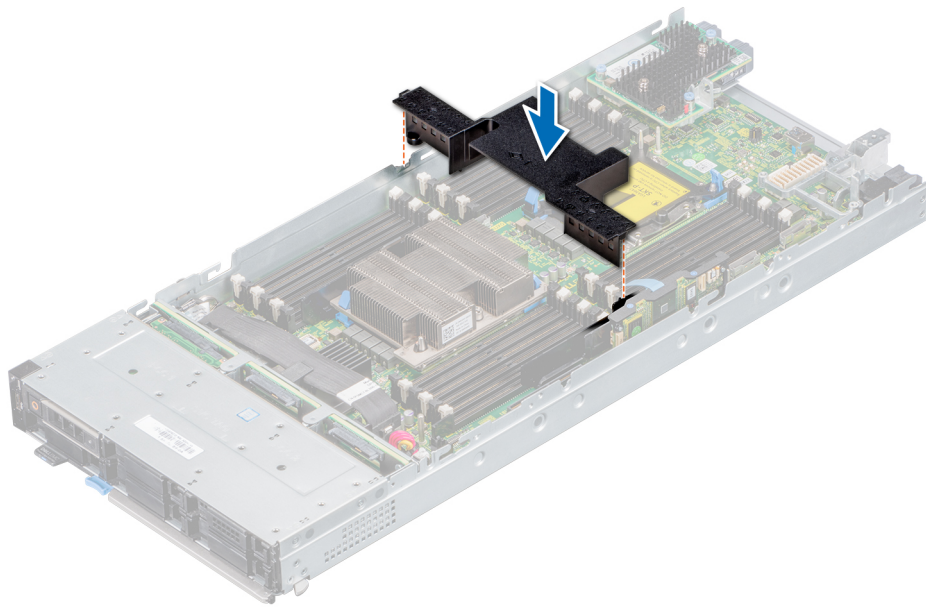
您的系统支持 2.5 英寸 SAS/SATA/SSD、NVMe 驱动器和 PCIe SSD。驱动器或 SSD 在热插拔驱动器托架（嵌入在驱动器托盘中）中提供，并且这些驱动器通过驱动器底板连接到系统板。

⚠️ 小心: 在系统运行过程中试图卸下或安装驱动器之前，请先参阅说明文件，确保已将主机适配器正确配置为支持热插拔驱动器卸除和插入。

⚠️ 小心: 在格式化驱动器时，请勿关闭或重新启动系统。否则可能导致驱动器发生故障。

格式化驱动器时，请等待足够长的时间以便完成格式化操作。大容量驱动器可能需要较长时间来完成格式化。

卸下驱动器挡片

前提条件

1. 按照所列的安全原则进行操作 [安全说明](#)

⚠️ 小心: 不支持混合使用来自前几代 PowerEdge 服务器的驱动器挡片

⚠️ 小心: 为了维持正常的系统冷却，必须在所有闲置的驱动器插槽中安装驱动器挡片。

步骤

按压释放按钮，然后将驱动器挡片滑出驱动器插槽。



图 20: 卸下驱动器挡片

后续步骤

1. 安装驱动器或驱动器挡片。

安装驱动器挡片

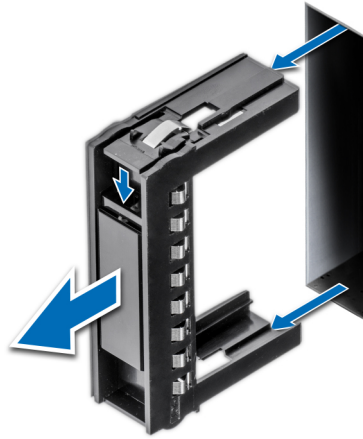
前提条件

1. 请遵循安全说明中列出的安全原则。

⚠️ 小心: 不支持混合使用来自前几代 PowerEdge 服务器的驱动器挡片。

步骤

将驱动器挡片插入驱动器插槽并推动挡片，直至释放按钮卡入到位。



图 21: 安装驱动器挡片

卸下驱动器托架

前提条件

1. 请遵循安全说明中列出的安全原则。
2. 从管理软件中，准备好卸下驱动器。

如果驱动器处于联机状态，则在打开驱动器时绿色活动指示灯或故障指示灯将闪烁。当所有驱动器指示灯均不亮时，便可以卸下驱动器。有关更多信息，请参阅存储控制器的说明文件。

△ 小心: 在系统运行过程中试图卸下或安装驱动器之前，请先参阅存储控制器卡的说明文件，确保已将主机适配器正确配置为支持驱动器卸除和插入。

△ 小心: 不支持混合使用来自前几代或其他 PowerEdge 服务器平台的驱动器托架。

△ 小心: 为了防止数据丢失，请确保操作系统支持热交换驱动器安装。请参照操作系统随附的说明文件。

△ 小心: 为了维持正常的系统冷却，所有闲置的驱动器托架必须安装驱动器挡片。

⚠ 警告: 确保备份数据，然后再卸下驱动器。有关准备卸下驱动器以及受支持的 RAID 冗余的更多信息，请参阅系统的故障排除指南，网址：www.dell.com/poweredgemanuals。

步骤

1. 按下释放按钮以打开释放手柄。
2. 握住手柄，将驱动器托盘滑出驱动器插槽。



图 22: 卸下驱动器托架

后续步骤

1. 装回驱动器托架或驱动器挡片。

安装驱动器托架

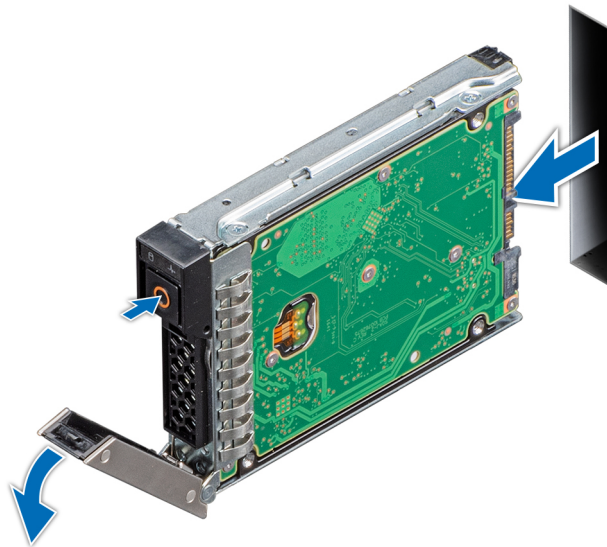
前提条件

△ 小心: 在系统运行过程中试图卸下或安装驱动器之前，请先参阅存储控制器卡的说明文件，确保已将主机适配器正确配置为支持驱动器卸除和插入。

△ 小心: 不支持混合使用来自上一代的 PowerEdge 服务器的驱动器托盘。

△ 小心: 不支持在相同的 RAID 卷中混用 SAS 和 SATA 驱动器。

△ 小心: 安装驱动器托架时，确保相邻的驱动器已安全安装。插入驱动器托盘，尝试锁定已部分安装托盘旁边的手柄可能损坏部分安装的托盘保护弹簧并使其无法使用。

△ 小心: 为了防止数据丢失，请确保操作系统支持热交换驱动器安装。请参照操作系统随附的说明文件。

△ 小心: 在安装了更换的热插拔驱动器，并且系统开机之后，驱动器会自动开始重建。确保更换的驱动器为空白或包含要覆盖的数据。安装更换的驱动器之后，该驱动器中包含的所有数据会立即丢失。

1. 按照[安全说明](#)中所列的安全原则进行操作。
2. 如果已安装，[卸下驱动器挡片](#)。

步骤

1. 按下驱动器托盘正面的释放按钮，然后打开释放手柄。
2. 将驱动器托架插入驱动器插槽并滑动，直到驱动器托架与底板连接。
3. 合上驱动器托架的释放手柄，以将驱动器锁定到位。



图 23: 安装驱动器托架

从驱动器托架中卸下驱动器

前提条件

1. 请遵循[安全说明](#)中列出的安全原则。
2. [卸下驱动器托架](#)。

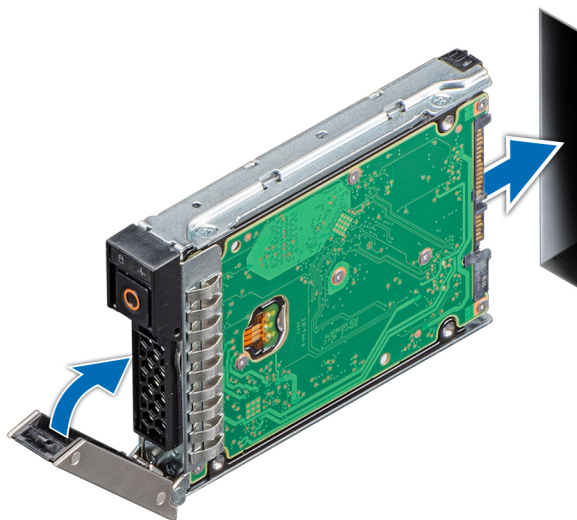
步骤

1. 使用 1 号梅花槽螺丝刀，从驱动器托架上的滑轨拧下螺钉。
2. 将驱动器从驱动器托盘中提出。



图 24: 从驱动器托架中卸下驱动器

后续步骤

1. 将驱动器装回驱动器托架中。

将驱动器安装到驱动器托架中

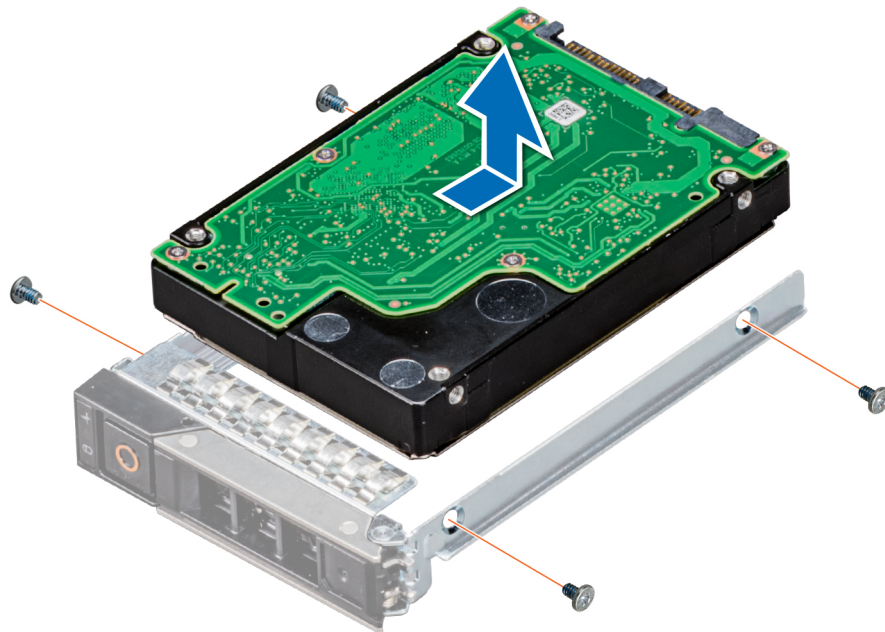
前提条件

1. 按照所列的安全原则进行操作 [安全说明](#)

步骤

1. 将驱动器插入驱动器托架，驱动器的连接器端朝向托架的后部。
2. 将驱动器上的螺孔与驱动器托盘上的螺孔对齐。
3. 使用 1 号梅花槽螺丝刀，拧上将驱动器固定到驱动器托架的螺钉。



图 25: 将驱动器安装到驱动器托架中

驱动器底板

根据配置，您的系统支持：

- 2.5 英寸 (x6) 通用底板
- 2.5 英寸 (x6) SAS/SATA 底板
- 2.5 英寸 (x4) 通用底板

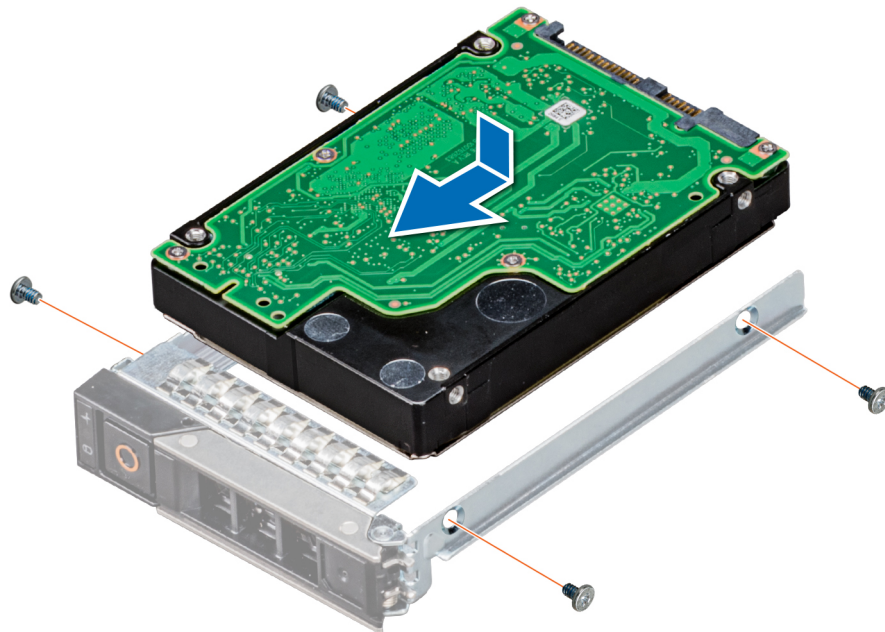

图 26: 6 x 2.5 英寸通用底板

1. AUX 2 电缆连接器
2. AUX 1 电缆连接器
3. SAS/SATA 连接器
4. 信号电缆连接器
5. AUX 0 电缆连接器
6. 电源电缆接口

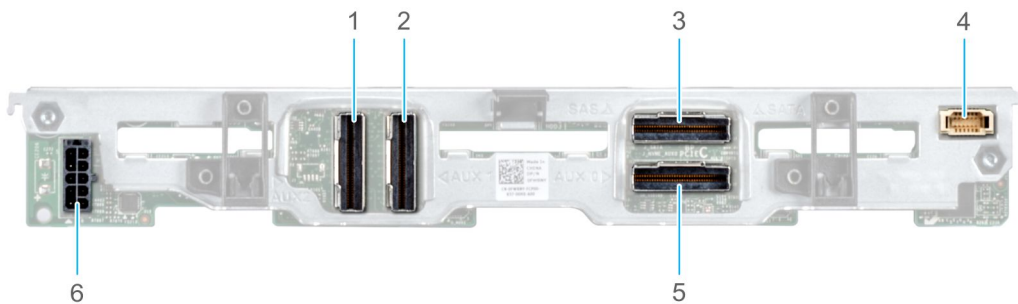

图 27: 6 x 2.5 英寸 SAS/SATA 底板

1. 电源电缆接口
2. SAS/SATA 连接器
3. 信号电缆连接器

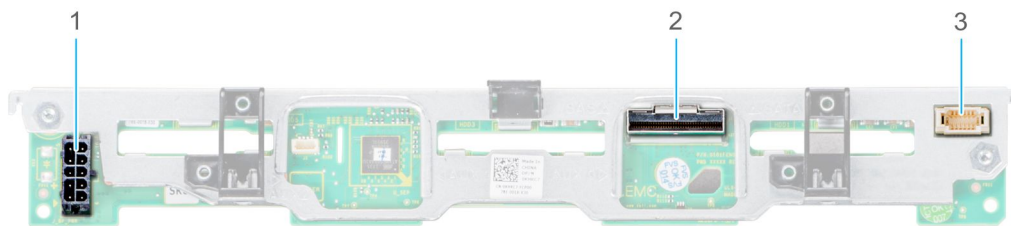

图 28: 4 x 2.5 英寸通用底板

1. 信号电缆连接器
2. AUX 1 电缆连接器
3. SAS/SATA 连接器
4. AUX 0 电缆连接器
5. 电源电缆接口

卸下驱动器背板

前提条件

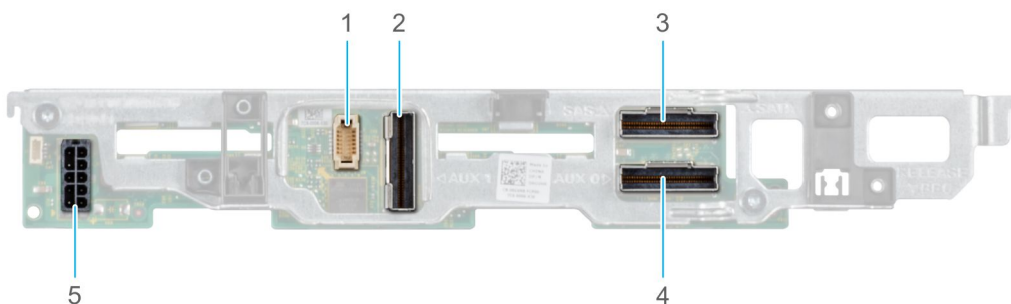
⚠ 小心: 为了防止损坏驱动器和驱动器底板，您必须先从系统中卸下驱动器，然后再卸下驱动器底板。有关更多信息，请参阅[卸下驱动器托架](#)。

⚠ 小心: 移除驱动器前添加临时标签，以便在同一插槽中替换这些驱动器。

📌 注: 当您从底座卸下电缆时，确保您记下电缆的布线方式。装回电缆时，您必须正确地布线，以避免压住或卷曲电缆。

1. 按照[安全说明](#)中所列的安全原则进行操作。
2. 请按照“[拆装底座内部组件之前](#)”中所列的步骤进行操作。
3. 断开连接到底板的电缆。
4. [卸下驱动器](#)。

步骤

1. 握住驱动器底板的电源并向上提起，以便使底板脱离导销。
2. 将底板提离底座。



图 29: 卸下驱动器背板

后续步骤

1. 装回驱动器底板。

安装驱动器底板

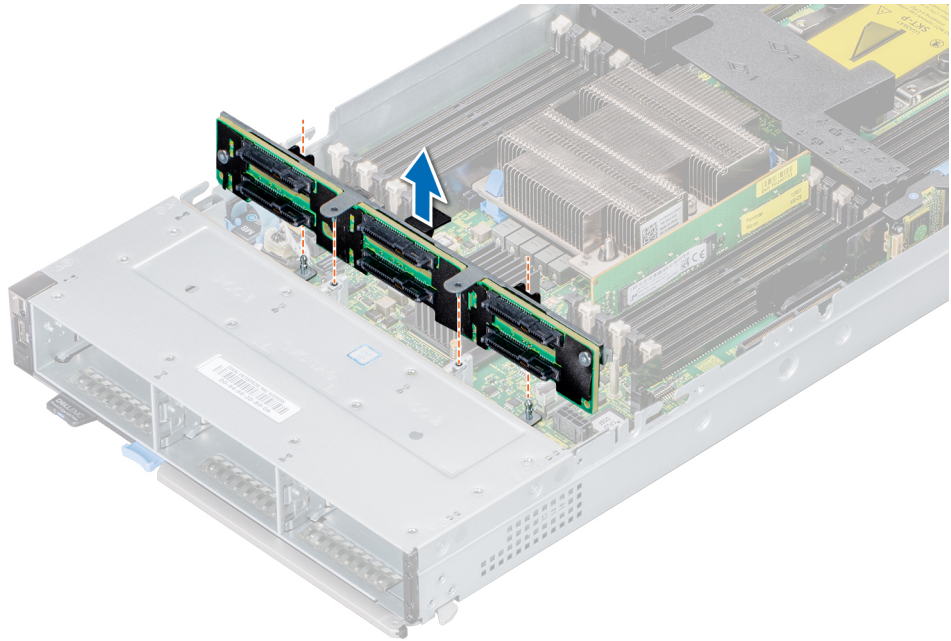
前提条件

1. 按照所列的安全原则进行操作 [安全说明](#)
2. 请按照“[拆装底座内部组件之前](#)”中所列的步骤进行操作。

步骤

1. 将驱动器底板上的导销与底座对齐。
2. 向下放置驱动器底板，直至完全到位。



图 30: 安装驱动器底板

后续步骤

1. 将电缆连接至底板连接器。
2. 安装驱动器。
3. 请按照“拆装底座内部组件之后”中所列的步骤进行操作。

电缆布线

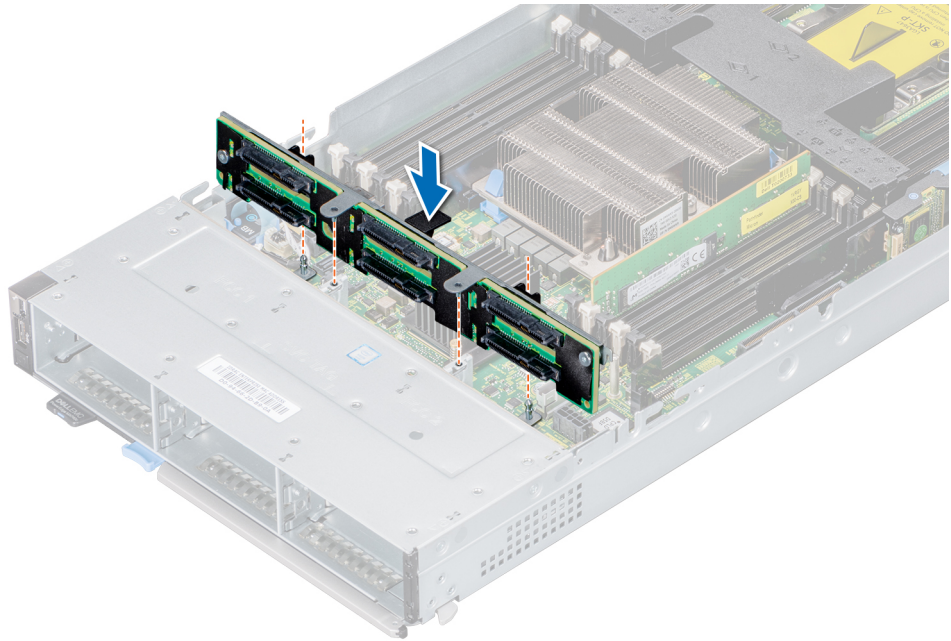

图 31: 电缆布线 — 4 x 2.5 英寸底板 BBU 布线。



图 32: 电缆布线 — 4 x 2.5 英寸底板 (带内部 PERC 卡)

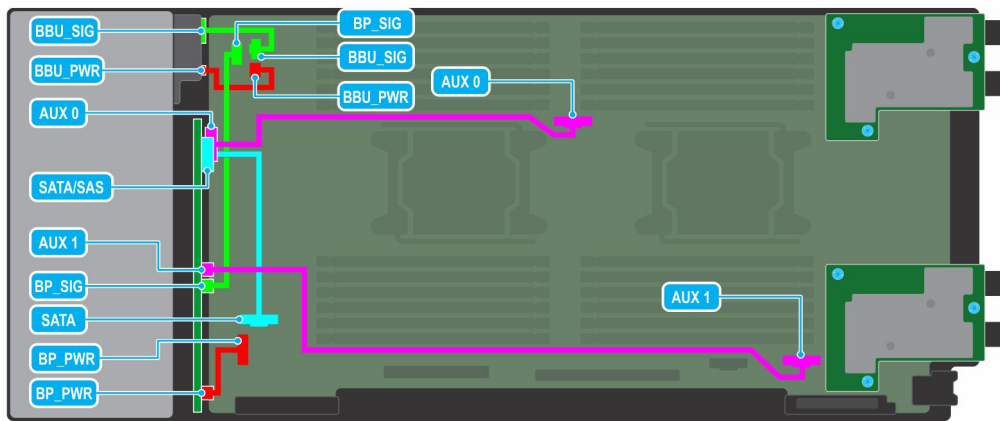

图 33: 电缆布线 — 4 x 2.5 PCIe 底板 (带 Jumbo PERC 卡)

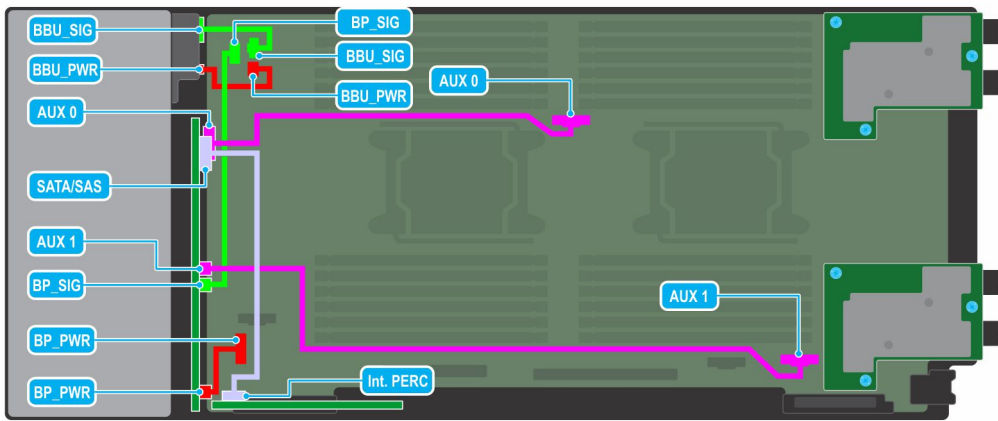

图 34: 电缆布线 — 6 x 2.5 英寸 SAS/SATA 底板 (带内部 PERC 卡)

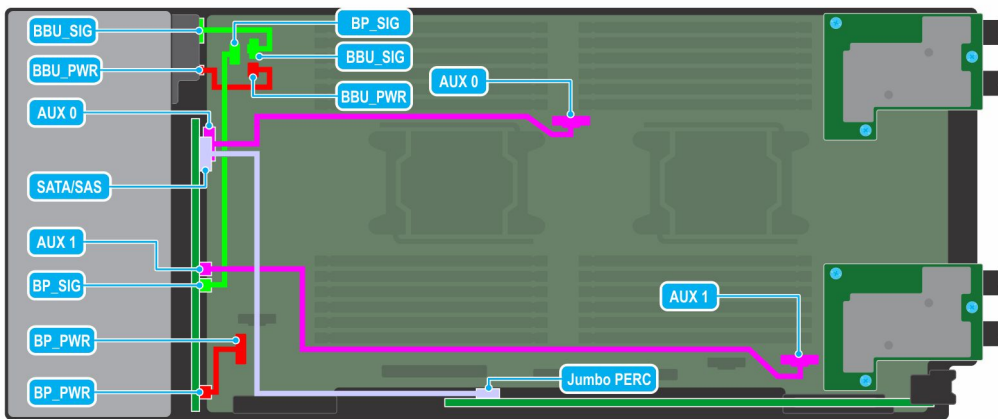

图 35: 电缆布线 — 6 x 2.5 英寸 SAS/SATA 底板 (带 Jumbo PERC 卡)

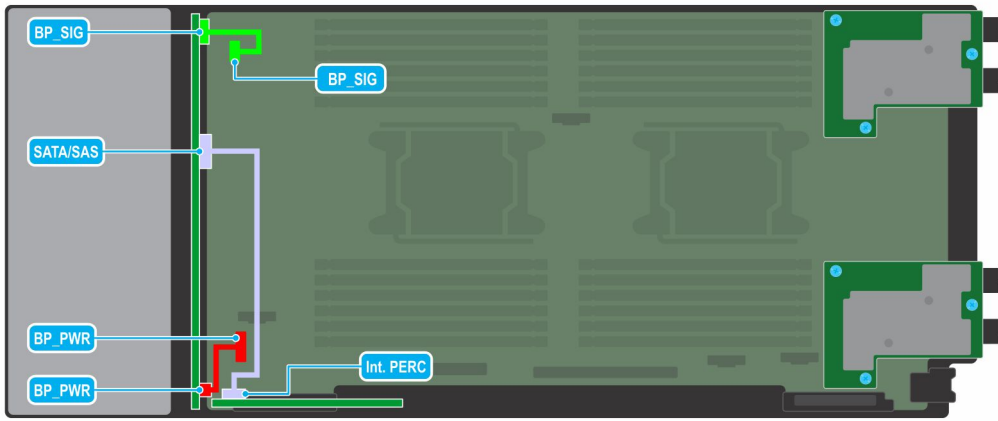

图 36: 电缆布线 — 6 x 2.5 英寸 SAS/SATA 底板 SATA 布线

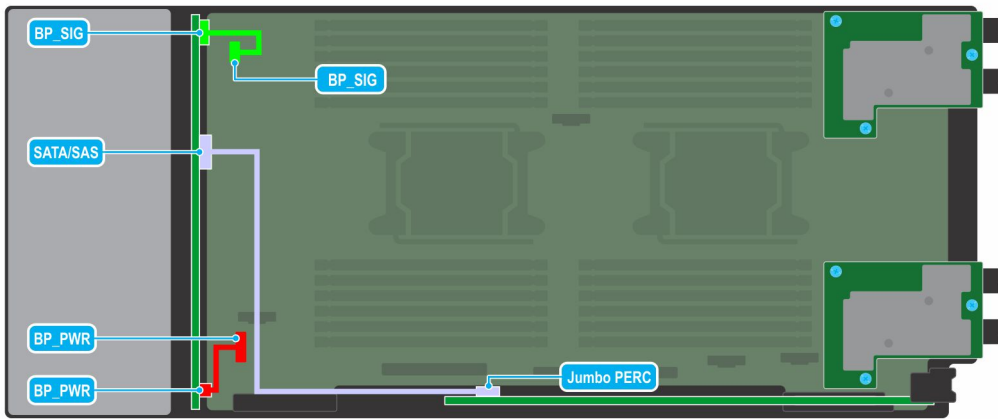

图 37: 电缆布线 — 6 x 2.5 英寸底板 (带内部 PERC 卡)

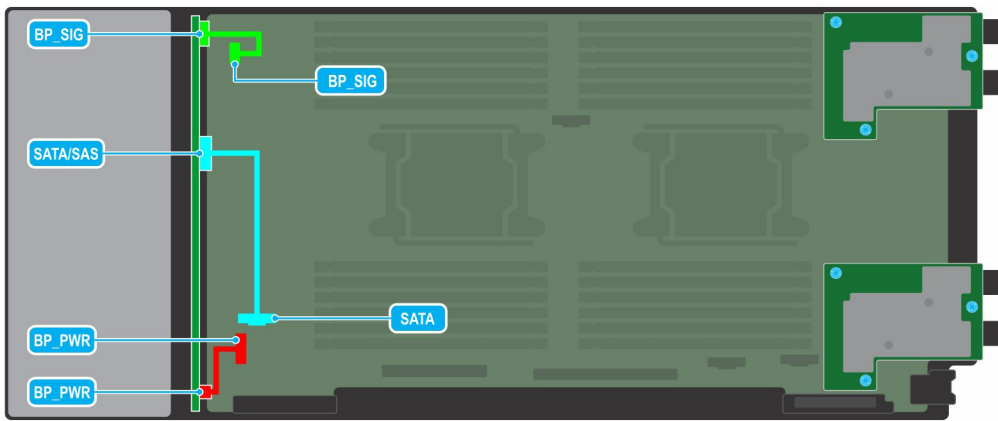

图 38: 电缆布线 — 6 x 2.5 底板 (带 Jumbo PERC 卡)

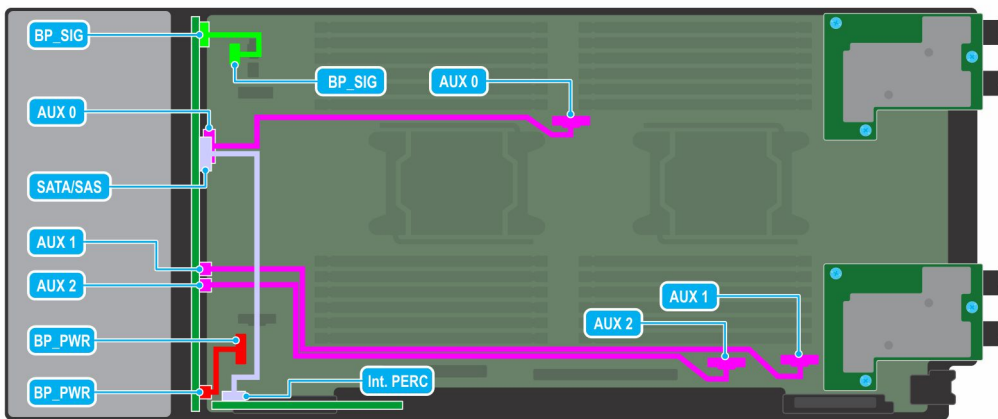

图 39: 电缆布线 — 6 x 2.5 英寸底板 SATA 布线

驱动器固定框架

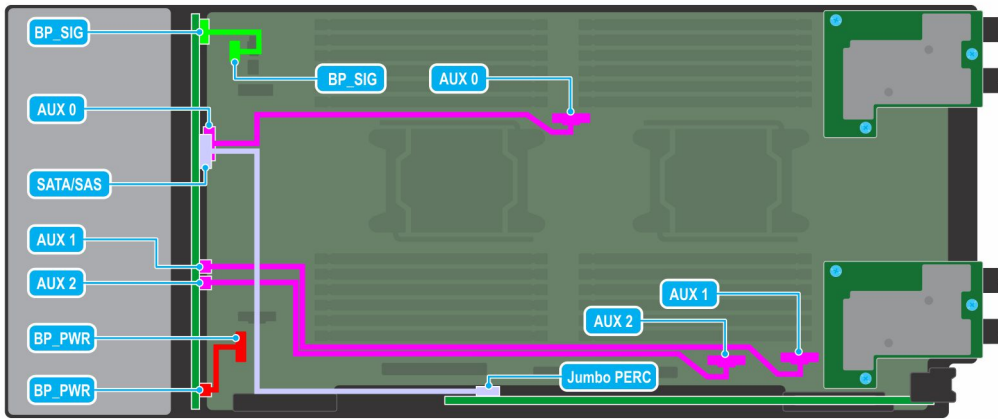
驱动器固定框架中包含驱动器和电池备用单元模块。

卸下驱动器固定框架

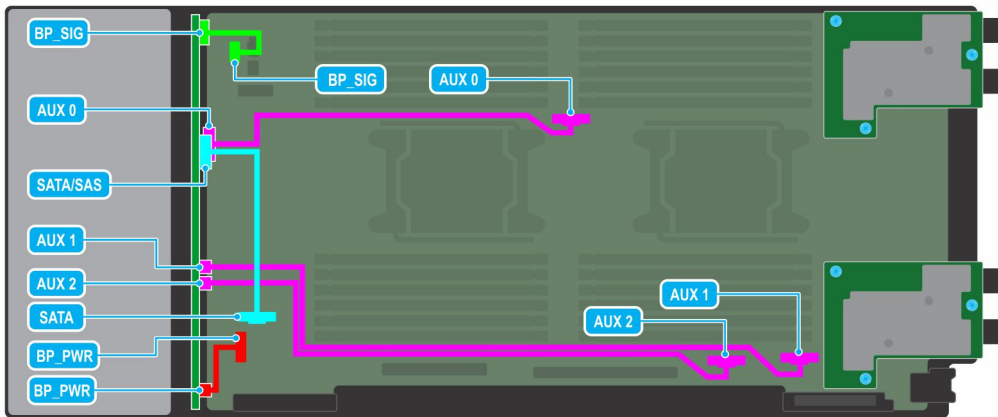
前提条件

⚠ 小心: 为了防止损坏驱动器和背板，您必须先从系统中卸下驱动器，然后再卸下背板。

⚠ 小心: 移除驱动器前添加临时标签，以便在同一插槽中替换这些驱动器。

📌 注: 当您从系统卸下电缆时，留意机箱上电缆的布线方式。装回这些电缆时，您必须正确地布线，以避免压住和卷曲电缆。

1. 请遵循[安全说明](#)中列出的安全原则。
2. 请按照[拆装底座内部组件之前](#)中列出的步骤进行操作。
3. 断开连接到底板的电缆。
4. [卸下驱动器](#)
5. [卸下驱动器底板](#)。

步骤

1. 使用 1 号梅花槽螺丝刀，拧下将驱动器固定框架固定至底座的螺钉。
2. 从底座中提出驱动器固定框架。



图 40: 卸下驱动器固定框架

后续步骤

1. [装回驱动器固定框架](#)。

安装驱动器固定框架

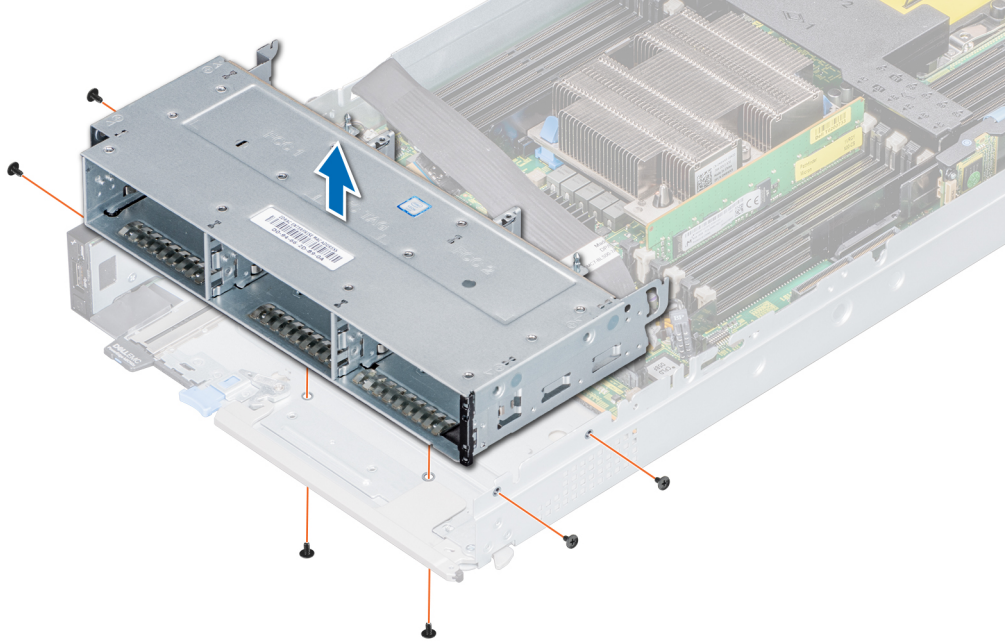
前提条件

1. 按照[安全说明](#)中所列的安全原则进行操作。
2. 请按照“[拆装底座内部组件之前](#)”中所列的步骤进行操作。

步骤

1. 将驱动器固定框架放入系统中，与系统上的螺孔对齐。
2. 使用 1 号梅花槽螺丝刀，通过螺钉将驱动器固定框架固定到位。



图 41: 安装驱动器固定框架

后续步骤

1. 安装驱动器背板。
2. 安装驱动器。
3. 请按照[拆装底座内部组件之后](#)中列出的步骤进行操作。

电池备用单元

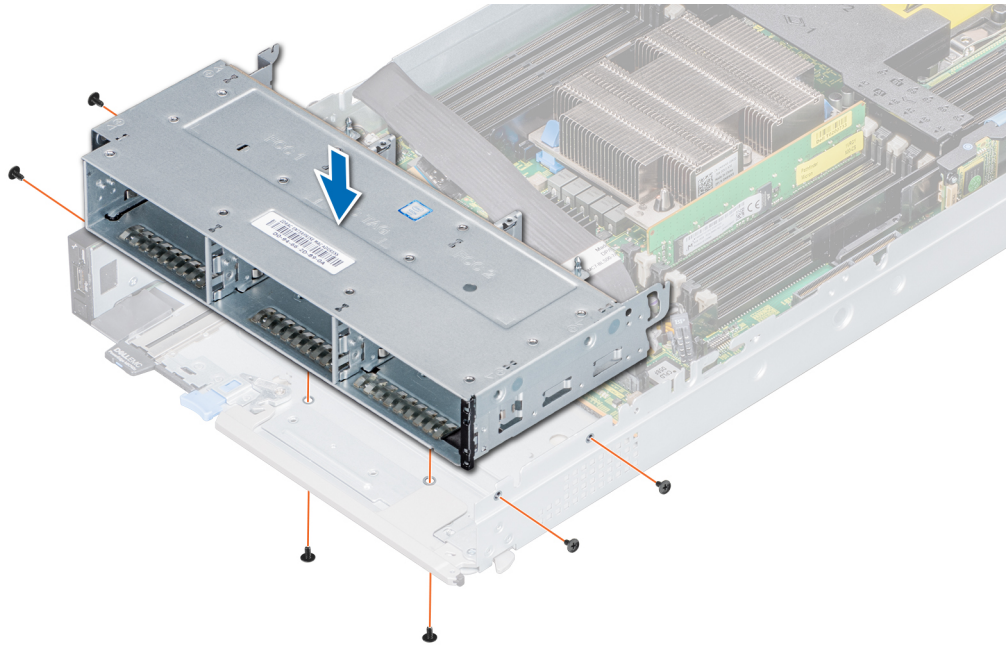
卸下电池备用单元

前提条件

1. 按照[安全说明](#)中所列的安全原则进行操作。
2. 请按照[拆装底座内部组件之前](#)中列出的步骤进行操作。
3. [卸下驱动器](#)。
4. 断开电池备用单元与系统板的连接。
5. 断开底板电缆的连接。
6. [卸下驱动器固定框架](#)。
7. [卸下驱动器底板](#)。

步骤

1. 按压驱动器固定框架侧面的门锁，以释放 BBU 模块。
2. 握住 BBU 模块的边缘，将 BBU 模块从系统中滑出。



图 42: 卸下 BBU 模块

后续步骤

1. R 将 BBU 安装到固定框架。
2. 装回 BBU 模块。

安装电池备用单元

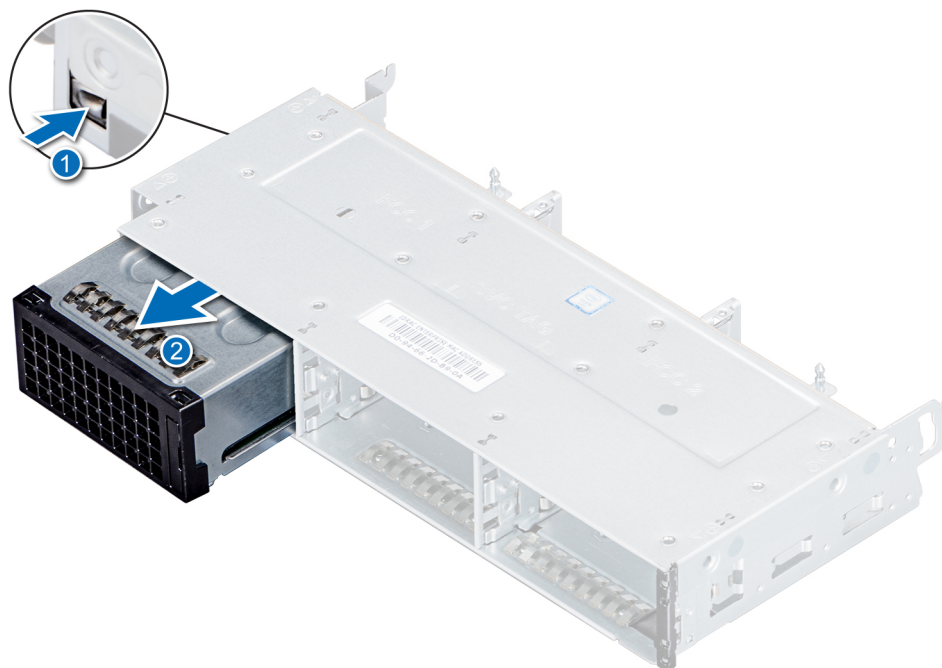
前提条件

1. 按照[安全说明](#)中所列的安全原则进行操作。
2. 请按照[拆装底座内部组件之前](#)中列出的步骤进行操作。
3. 将 BBU 安装到 BBU 固定框架中。
4. 安装驱动器固定框架。
5. 安装底板。

步骤

1. 穿过驱动器固定框架前端在电池备用单元 (BBU) 上布置电缆。
2. 对齐并滑动 BBU，直至其与驱动器固定框架稳固地锁定到位。



图 43: 安装 BBU

3. 将 BBU 电缆连接至系统板上的连接器。

后续步骤

1. 请按照“拆装底座内部组件之后”中所列的步骤进行操作。
2. 装回驱动器托架或驱动器挡片。

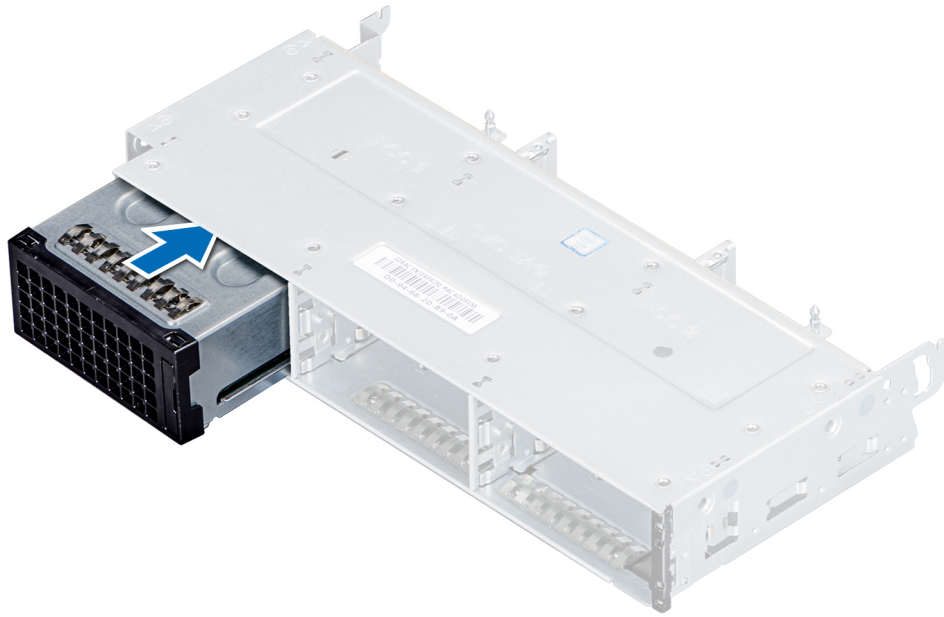
从 BBU 固定框架中卸下 BBU

前提条件

1. 按照安全说明中所列的安全原则进行操作。
2. 请按照“拆装底座内部组件之前”中所列的步骤进行操作。
3. 卸下 BBU 模块。

步骤

1. 使用 1 号梅花槽螺丝刀，拧下将 BBU 固定至 BBU 固定框架的固定螺钉。
2. 提起 BBU 并将其滑出 BBU 固定框架。



图 44: 从 BBU 固定框架中卸下 BBU

后续步骤

1. 将 BBU 安装到 BBU 固定框架中。

将 BBU 安装到 BBU 固定框架中

前提条件

1. 按照[安全说明](#)中所列的安全原则进行操作。

步骤

1. 将 BBU 与 BBU 固定框架对齐并滑入。
2. 使用 1 号梅花槽螺丝刀，拧紧固定螺钉以将 BBU 固定至 BBU 固定框架。



图 45: 将 BBU 安装到 BBU 固定框架中

后续步骤

1. 安装 BBU 模块。

控制面板

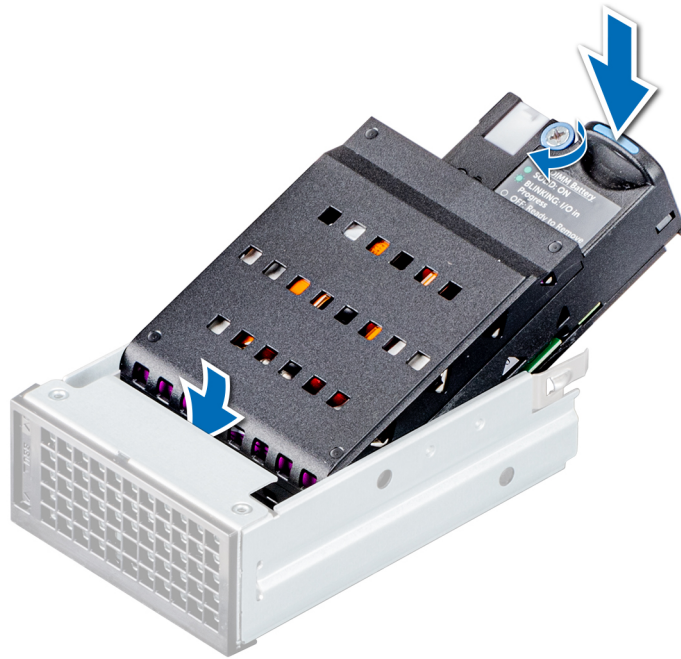
控制面板允许您手动控制到服务器的输入。

卸下控制面板

前提条件

1. 按照[安全说明](#)中所列的安全原则进行操作。
2. 请按照“[拆装底座内部组件之前](#)”中所列的步骤进行操作。
3. [卸下驱动器](#)。
4. [卸下驱动器固定框架](#)。

步骤

1. 拉动蓝色紧固带，以断开控制面板电缆与系统板的连接。
2. 使用 1 号梅花槽螺丝刀，拧下将控制面板固定到系统的螺钉。
3. 将控制面板从系统中滑出。



图 46: 卸下控制面板

后续步骤

1. 安装控制面板。

安装控制面板

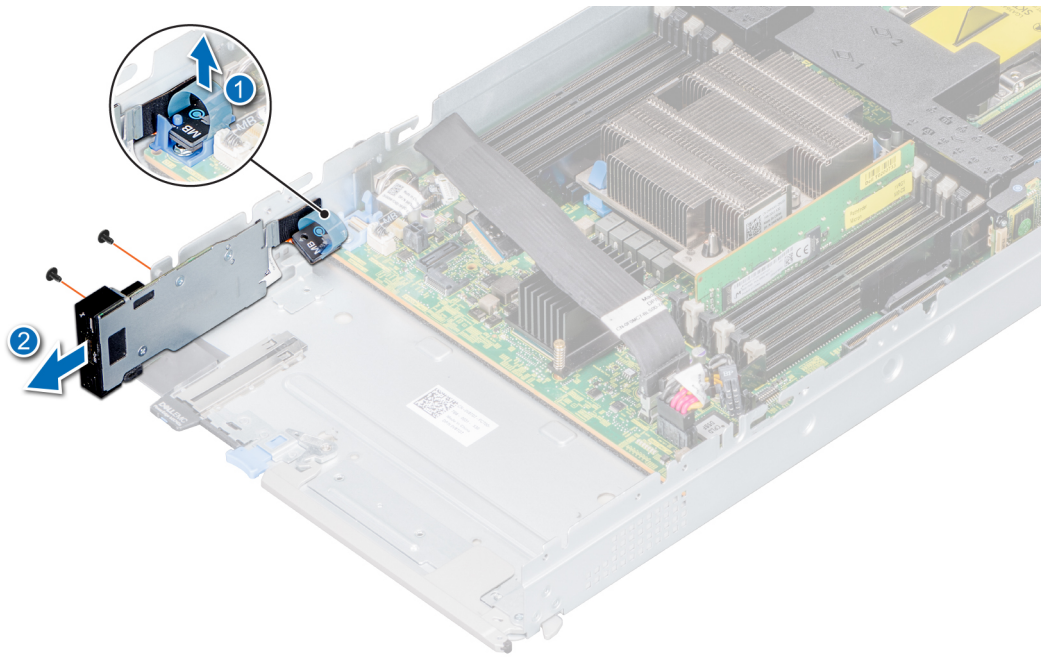
前提条件

1. 按照[安全说明](#)中所列的安全原则进行操作。
2. 请按照“[拆装底座内部组件之前](#)”中所列的步骤进行操作。

步骤

1. 将控制面板与系统上的插槽对齐，然后将其滑入。
2. 将控制面板电缆连接至系统板上的连接器。
3. 使用 1 号梅花槽螺丝刀，通过螺钉将控制面板固定到系统。



图 47: 安装控制面板

后续步骤

1. 安装驱动器固定框架。
2. 安装驱动器。
3. 请按照“拆装底座内部组件之后”中所列的步骤进行操作。

系统内存

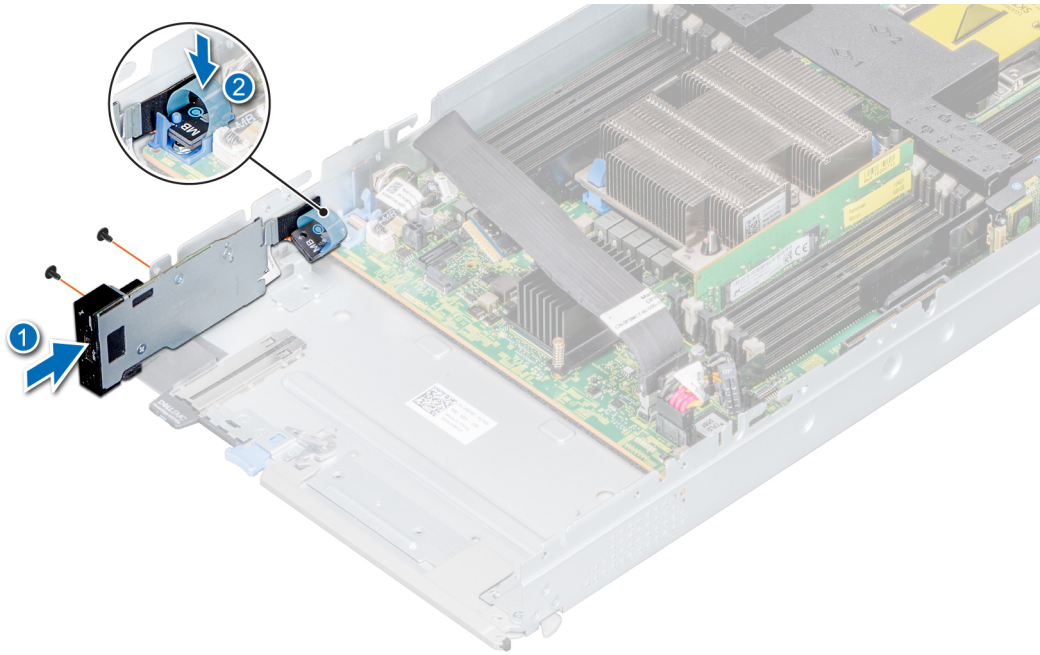
该系统支持 DDR4 寄存式 DIMM (RDIMM)、低负载 DIMM (LRDIMM) 和非易失性 DIMM (NVDIMM-N)。系统内存保存由处理器执行的指令。

系统包含 24 个内存插槽，分为两组（每组 12 个），每个处理器一组。每组的 12 个插槽分入六个通道。每个处理器均分配有六个内存通道。在每个通道中，第一个插槽的释放拉杆标为白色，第二个插槽的标为黑色。



图 48: 系统内存布局

内存通道按如下方式组织：

表. 6: 内存通道

| 通道 | 处理器 1 | 处理器 2 |
|----|--------------|--------------|
| 0 | 插槽 A1、A5、A7 | 插槽 B1、B5、B7 |
| 1 | 插槽 A2、A6、A8 | 插槽 B2、B6、B8 |
| 2 | 插槽 A3、A7、A9 | 插槽 B3、B7、B9 |
| 3 | 插槽 A2、A4、A10 | 插槽 B2、B4、B10 |
| 4 | 插槽 A3、A5、A11 | 插槽 B3、B5、B11 |
| 5 | 插槽 A4、A6、A12 | 插槽 B4、B6、B12 |

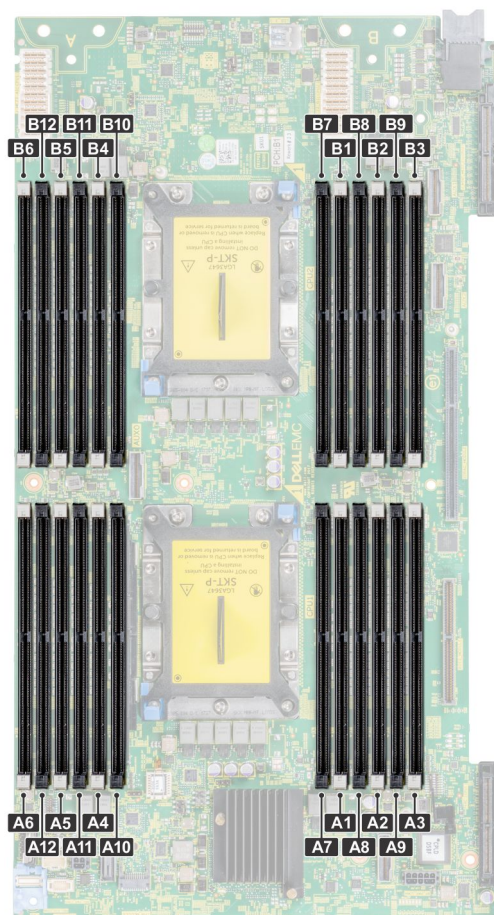
表. 7: 内存填充

| DIMM 类型 | DIMM 列 | 电压 | 操作频率 (MT/s) |
|---------|--------|-------|-------------|
| RDIMM | 1R/2R | 1.2 V | 2933、2666 |
| LRDIMM | 4R/8R | 1.2 V | 2666 |

一般内存模块安装原则

为确保获得最佳系统性能，请在配置系统内存时遵守以下一般原则。如果系统的内存配置无法查看这些原则，系统可能无法引导、在内存配置期间停止响应，或者可能在降低内存的情况下运行。

内存总线可能以频率 2933 MT/s、2666 MT/s、2400 MT/s 或 2133 MT/s 运行，具体取决于以下因素：

- 所选的系统配置文件(例如,性能优化,或自定义[高速运转可以运行或更低])
- 处理器支持的最大 DIMM 速度。对于 2933 MT/s 的内存频率,支持每个通道一个 DIMM。
- 支持的最大 DIMM 速度

注: MT/s 表示 DIMM 速度 (MegaTransfers/s)。

此系统支持灵活内存配置,使系统能够在任何有效芯片组结构配置中配置和运行。建议您遵循以下原则,以安装内存模块:

- 所有 DIMM 都必须是 DDR4。
- RDIMM 和 LRDIMM 不得混用。
- 64 GB LRDIMMS 是 DDP (Dual Die Package) LRDIMM,不得与属于 TSV (Through Silicon Via/3DS) LRDIMM 的 128 GB LRDIMM 混用。
- 基于 x4 和 x8 DRAM 的内存模块可以混用。
- 无论列数是多少,每个通道可以填充多达两个 LRDIMM。
- 无论列数是多少,每个通道可以填充多达两个 LRDIMM。
- 无论列数是多少,每个通道最多可以填充两列不同的 DIMM。
- 如果安装不同速度的内存模块,它们将以最低安装内存模块速度运行。
- 仅在安装处理器时填充内存模块插槽。

- 对于单处理器系统,插槽 A1 至 A12 可用。
- 对于双处理器系统,插槽 A1 至 A12 和插槽 B1 至 B12 可用。
- 首先填充所有带白色释放卡舌的插槽,然后填充带黑色释放卡舌的插槽。
- 当混合使用具有不同容量的内存模块时,首先用具有最高容量的内存模块填充插槽。

例如,如果要混用 16 GB 和 8 GB 内存模块,则用 16 GB 内存模块填充具有白色释放卡舌的插槽,再用 8 GB 内存模块填充具有黑色释放卡舌的插槽。

- 只要遵循其他内存填充规则,则不同容量的内存模块可以混用。

例如,8 GB 和 16 GB 内存模块可以混用。

- 在双处理器配置中,每个处理器的内存配置必须相同。

例如,如果填充处理器 1 的插槽 A1,则填充处理器 2 的插槽 B1,以此类推。

- 不支持在同一个系统中混合使用两个以上的内存模块容量。
- 不平衡的内存配置将会导致丢失性能,因此,始终使用完全相同的 DIMM 采用相同方式填充内存通道以获得最佳性能。
- 每个处理器一次填充六个完全相同的内存模块(每个通道一个 DIMM)以最大化性能。
- 为保证系统散热正常,对于任何空置的内存插槽,都要安装内存模块挡片。

DIMM 填充更新为性能优化模式,并且每个处理器的数量为 4 和 8 个 DIMM。

- 每个处理器的 DIMM 数量为 4 时,填充插槽 1、2、4、5。
- 每个处理器的 DIMM 数量为 8 时,填充插槽 1、2、4、5、7、8、10、11。

NVDIMM-N 内存模块安装原则

建议您遵循以下原则,以安装 NVDIMM-N 内存模块:

- 每个系统支持带有 1、2、4、6 或 12 个 NVDIMM-N 的内存配置。
- 受支持的配置具有双处理器以及最少 12 个 RDIMM。
- 系统中可安装最多 12 个 NVDIMM-N。
- NVDIMM-N 或 RDIMM 不得与 LRDIMM 混用。
- DDR4 NVDIMM-N 只可以填充在处理器 1 和 2 上的黑色释放卡舌上。
- 配置 3、6、9 和 12 上的所有插槽都可以使用,但系统中最多可以安装 12 个 NVDIMM-N。

有关受支持的 NVDIMM-N 配置的更多信息,请参阅 *NVDIMM-N User Guide (NVDIMM-N 用户指南)*,网址:www.dell.com/poweredgemanuals。

表. 8: 双处理器配置支持的 NVDIMM-N

| 配置 | 说明 | 内存填充规则 | |
|------|-----------------------------|--|------------|
| | | RDIMM | NVDIMM-N |
| 配置 1 | 12x 16 GB RDIMM、1x NVDIMM-N | 处理器 1 {A1, 2, 3, 4, 5, 6} 处理器 2 {B1, 2, 3, 4, 5, 6} | 处理器 1 {A7} |

| 配置 | 说明 | 内存填充规则 | |
|-------|------------------------------|--|--|
| | | RDIMM | NVDIMM-N |
| 配置 2 | 12x 32 GB RDIMM、1x NVDIMM-N | 所有 12x RDIMM 配置相同。请参阅配置 1。 | 处理器 1 {A7} |
| 配置 3 | 23x 32 GB RDIMM、1x NVDIMM-N | 处理器 1 {A1, 2, 3, 4, 5, 6, 7, 8, 9, 10, 11, 12} 处理器 2 {B1, 2, 3, 4, 5, 6, 7, 8, 9, 10, 11} | 处理器 2 {B12} |
| 配置 4 | 12x 16 GB RDIMM、2x NVDIMM-N | 所有 12x RDIMM 配置相同。请参阅配置 1。 | 处理器 1 {A7} 处理器 2 {B7} |
| 配置 5 | 12x 32 GB RDIMM、2x NVDIMM-N | 所有 12x RDIMM 配置相同。请参阅配置 1。 | 处理器 1 {A7} 处理器 2 {B7} |
| 配置 6 | 22x 32 GB RDIMM、2x NVDIMM-N | 处理器 1 {A1, 2, 3, 4, 5, 6, 7, 8, 9, 10, 11} 处理器 2 {B1, 2, 3, 4, 5, 6, 7, 8, 9, 10, 11} | 处理器 1 {A12} 处理器 2 {B12} |
| 配置 7 | 12x 16 GB RDIMM、4x NVDIMM-N | 所有 12x RDIMM 配置相同。请参阅配置 1。 | 处理器 1 {A7, A8} 处理器 2 {B7, B8} |
| 配置 8 | 22x 32 GB RDIMM、4x NVDIMM-N | 所有 12x RDIMM 配置相同。请参阅配置 1。 | 处理器 1 {A7, A8} 处理器 2 {B7, B8} |
| 配置 9 | 20x 32 GB RDIMM、4x NVDIMM-N | 处理器 1 {A1, 2, 3, 4, 5, 6, 7, 8, 9, 10} 处理器 2 {B1, 2, 3, 4, 5, 6, 7, 8, 9, 10} | 处理器 1 {A11, 12} 处理器 2 {B11, 12} |
| 配置 10 | 12x 16 GB RDIMM、6x NVDIMM-N | 所有 12x RDIMM 配置相同。请参阅配置 1。 | 处理器 1 {A7, 8, 9} 处理器 2 {B7, 8, 9} |
| 配置 11 | 12x 32 GB RDIMM、6x NVDIMM-N | 所有 12x RDIMM 配置相同。请参阅配置 1。 | 处理器 1 {A7, 8, 9} 处理器 2 {B7, 8, 9} |
| 配置 12 | 18x 32 GB RDIMM、6x NVDIMM-N | 处理器 1 {1, 2, 3, 4, 5, 6, 7, 8, 9} 处理器 2 {1, 2, 3, 4, 5, 6, 7, 8, 9} | 处理器 1 {A10, 11, 12} 处理器 2 {B10, 11, 12} |
| 配置 13 | 12x 16 GB RDIMM、12x NVDIMM-N | 所有 12x RDIMM 配置相同。请参阅配置 1。 | 处理器 1 {A7, 8, 9, 10, 11, 12} 处理器 2 {B7, 8, 9, 10, 11, 12} |
| 配置 14 | 12x 32 GB RDIMM、12x NVDIMM-N | 所有 12x RDIMM 配置相同。请参阅配置 1。 | 处理器 1 {A7, 8, 9, 10, 11, 12} 处理器 2 {B7, 8, 9, 10, 11, 12} |

模式特定原则

系统 BIOS 中所选的内存模式将决定允许的配置。

表. 9: 内存运行模式

| 内存运行模式 | 说明 |
|----------|--|
| 优化器模式 | 如果已启用 优化器模式 ，DRAM 控制器会在 64 位模式下独立运行并提供优化的内存性能。 |
| 镜像模式 | 如果已启用 Mirror Mode (镜像模式) ，系统将在内存中保留两个完全相同的数据副本，并且总的可用系统内存是已安装的物理总内存的一半。安装内存的一半用于镜像激活的 DIMM。此功能可提供最大可靠性，并通过切换至镜像的备份使系统能够继续运行，即使在内存发生灾难性故障期间也不例外。启用镜像模式的安装原则要求内存模块的大小、速度和技术完全相同，并且它们必须按照每个处理器 6 组的方式填充。 |
| 单列备用模式 | 单列内存备用 为每个通道分配一列作为备用。如果某个列或通道中出现大量可纠正错误，它们可以在操作系统运行时移动到备用区域，以防止导致不可纠正故障的错误。需要在每个通道填充两列或多列。 |
| 多列备用模式 | 多列备用模式 为每个通道分配两列作为备用。如果某个列或通道中出现大量可纠正错误，它们可以在操作系统运行时移动到备用区域，以防止导致不可纠正故障的错误。需要在每个通道填充三列或更多列。 |
| | 启用单列内存备用后，操作系统可用的系统内存将按每个通道减少一列。 例如，在带二十四 16 GB 双列内存模块的双处理器配置中，可用的系统内存是： $3/4 \text{ (列/通道)} \times 24 \text{ (内存模块)} \times 16 \text{ GB} = 288 \text{ GB}$ ，而不是 $24 \text{ (内存模块)} \times 16 \text{ GB} = 384 \text{ GB}$ 。对于多列备用，系数更改为 $1/2 \text{ (列数/通道)}$ 。 注: 要使用内存备用，必须在系统设置程序的 BIOS 菜单中启用此功能。 注: 内存备用不提供针对多位不可纠正错误的保护。 |
| 戴尔故障恢复模式 | Dell Fault Resilient Mode (戴尔故障恢复模式) 建立故障恢复内存区域。此模式可由支持加载关键应用程序或启用操作系统内核功能的操作系统使用，以最大化系统可用性。 |

优化器模式

此模式仅针对使用 x4 设备宽度的内存模块支持单设备数据纠正 (SDDC)，不会产生任何特定插槽填充要求。

- 双处理器：从处理器 1 开始循环填充插槽。

注: 然后应符合处理器 1 和处理器 2 的填充方法。

表. 10: 内存填充规则

| 处理器 | 配置 | 内存填充 | 内存填充信息 |
|------|---------------|--|---|
| 单处理器 | 优化器(独立通道)填充顺序 | 1、2、3、4、5、6、7、8、9、10、11、12 | <ul style="list-style-type: none"> • 必须按照指定的顺序填充 DIMM。 • 允许填充奇数 DIMM <p>注: 奇数 DIMM 将导致不平衡的内存配置，从而导致性能丢失。建议使用完全相同的 DIMM 通过完全相同的方式填充所有内存通道，以获得最佳性能。</p> <ul style="list-style-type: none"> • 优化器填充顺序与用于单个处理器的 4 和 8 个 DIMM 的传统安装不同。 <ul style="list-style-type: none"> • 对于 4 个 DIMM : A1、A2、A4、A5 • 对于 8 个 DIMM : A1、A2、A4、A5、A7、A8、A10、A11 |
| | 镜像填充顺序。 | {1, 2, 3, 4, 5, 6} {7, 8, 9, 10, 11, 12} | 支持镜像，并且每个处理器 6 或 12 个 DIMM。 |
| | 单列备用填充顺序 | 1、2、3、4、5、6、7、8、9、10、11、12 | <ul style="list-style-type: none"> • 必须按照指定的顺序填充 DIMM。 • 需要两个列数或更多的每个信道。 |
| | 多列备用填充顺序 | 1、2、3、4、5、6、7、8、9、10、11、12 | <ul style="list-style-type: none"> • 必须按照指定的顺序填充 DIMM。 • 需要三个列数或更多的每个信道。 |
| | 容错弹性填充顺序 | {1, 2, 3, 4, 5, 6} {7, 8, 9, 10, 11, 12} | 每个处理器支持 6 或 12 个 DIMM。 |

| 处理器 | 配置 | 内存填充 | 内存填充信息 |
|---|--------------|--|--|
| 双处理器（从处理器 1 开始。然后应符合处理器 1 和处理器 2 的填充方法） | 优化（独立通道）填充顺序 | A{1}、B{1} A{2}、B{2} A{3}、B{3} A{4}、B{4} A{5}、B{5} A{6}、B{6} | <p>允许每个处理器填充奇数 DIMM。</p> <p>注：奇数 DIMM 将导致不平衡的内存配置，从而导致性能丢失。建议使用完全相同的 DIMM 通过完全相同的方式填充所有内存通道，以获得最佳性能。</p> <p>优化器填充顺序与用于双处理器的 8 和 16 个 DIMM 的传统安装不同。</p> <ul style="list-style-type: none"> 对于 8 个 DIMM：A1、A2、A4、A5、B1、B2、B4、B5 对于 16 个 DIMM： <ul style="list-style-type: none"> A1、A2、A4、A5、A7、A8、A10、A11 B1、B2、B4、B5、B7、B8、B10、B11 |
| | 镜像填充顺序。 | A{1、2、3、4、5、6} B{1、2、3、4、5、6} A{7、8、9、10、11、12} B{7、8、9、10、11、12} | 支持镜像，并且每个处理器 6 或 12 个 DIMM。 |
| | 单列备用填充顺序 | A{1}、B{1} A{2}、B{2} A{3}、B{3} A{4}、B{4} A{5}、B{5} A{6}、B{6} | <ul style="list-style-type: none"> 必须按照指定的顺序填充 DIMM。 需要两个列数或更多的每个信道。 |
| | 多列备用填充顺序 | A{1}、B{1} A{2}、B{2} A{3}、B{3} A{4}、B{4} A{5}、B{5} A{6}、B{6} | <ul style="list-style-type: none"> 必须按照指定的顺序填充 DIMM。 需要三个列数或更多的每个信道。 |
| | 容错弹性填充顺序 | A{1、2、3、4、5、6} B{1、2、3、4、5、6} A{7、8、9、10、11、12} B{7、8、9、10、11、12} | 每个处理器支持 6 或 12 个 DIMM。 |

卸下内存模块

前提条件

1. 请遵循安全说明中列出的安全原则。
2. 请按照拆装底座内部组件之前中列出的步骤进行操作。
3. 卸下导流罩。

警告：让内存模块冷却下来后关闭系统电源。仅抓住内存模块的两边，避免接触内存模块上的其它组件。

小心：为保证系统散热正常，对于任何空置的内存槽，都要安装内存模块填充件。只在您需要在这些内存槽中安装内存模块时才卸下这些填充件。

注：您必须遵循的散热限制时使用的 DIMM 挡片。有关散热限制的信息，请参阅散热限制。

步骤

1. 找到相应的内存模块插槽。

警告: 仅抓住每个内存模块的两边，不要接触内存模块或金属触点的中间。

2. 的弹出卡舌,向外推入内存模块插槽两端的以释放内存模块从插槽中。
3. 从系统中提起内存模块。



图 49: 卸下内存模块

后续步骤

1. 安装内存模块。
2. 如果要永久卸除内存模块，请安装内存模块挡片。安装内存模块挡片的步骤与安装内存模块的步骤类似。

注: 操作具有单处理器的系统时，在 CPU2 内存插槽中安装 DIMM 挡片。

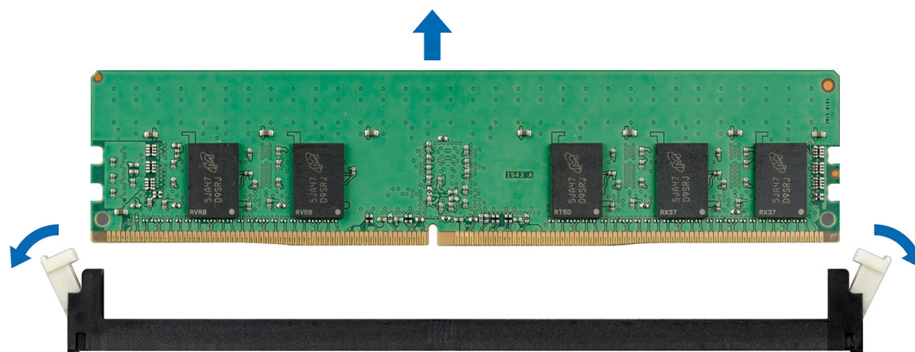
安装内存模块

前提条件

请遵循[安全说明](#)中列出的安全原则。

小心: 为保证系统散热正常，对于任何空置的内存槽，都要安装内存模块填充件。只在您需要在这些内存槽中安装内存模块时才卸下这些填充件。

注: 您必须遵循的散热限制时使用的 DIMM 挡片。有关散热限制的信息，请参阅[散热限制值表](#)。

步骤

1. 找到相应的内存模块插槽。

小心: 仅抓住每个内存模块的两边，不要接触内存模块或金属触点的中间。

小心: 为防止在安装过程中损坏内存模块或内存模块插槽，请勿弯曲或伸缩内存模块，将内存模块的两端同时插入。您必须将内存模块的两端同时插入。

2. 打开内存模块插槽上的弹出卡舌，以便将内存模块插入插槽中。
3. 将内存模块的边缘连接器与内存模块插槽的定位卡锁对准，然后将内存模块插入插槽。

小心: 切勿对内存模块的中心用力按压，应在内存模块的两端平均用力。

注: 内存模块插槽有一个定位卡锁，使内存模块只能从一个方向安装到插槽中。

4. 使用大拇指向下按压内存模块，直至插槽拉杆稳固地卡入到位。



图 50: 安装内存模块

后续步骤

1. 装回导流罩。
2. 请按照**拆装底座内部组件之后**中列出的步骤进行操作。
3. 要验证是否已正确安装内存模块,请按 F 2 和导航至 ">"系统 BIOS ">内存设置" System Setup Main Menu (系统设置程序主菜单)中。在 Memory Settings (内存设置) 屏幕中,系统内存的大小必须反映出已安装内存的更新容量。
注: 如果内存大小在上次系统引导时更改,则系统将在开机自检过程中提示最终用户内存配置已更改。
4. 如果值不正确,则可能有一个或多个内存模块未正确安装。确保内存模块牢固地安装在内存模块插槽。
5. 在系统诊断程序中运行系统内存测试。

处理器和散热器

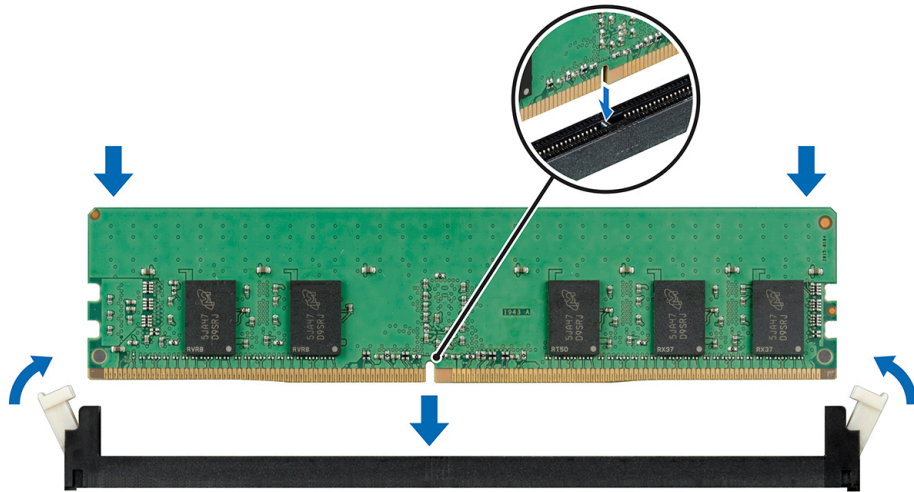
处理器控制内存、外围设备接口和系统的其他组件。系统可具有多个处理器配置。

散热器 absorbs 散热器由处理器生成,并帮助处理器以维持其 Optimal (最佳)温度级别。

卸下处理器和散热器模块

前提条件

警告: 在系统关机后的一定时间内,散热片会很烫手。在卸下散热器之前,请先让其冷却。

1. 请遵循**安全说明**中列出的安全原则。
2. 请按照“**拆装底座内部组件之前**”中所列的步骤进行操作。
3. **卸下导流罩。**

步骤

1. 使用 Torx 30 号螺丝刀,按以下顺序拧松散热器上的螺钉:
 - a) 将第一个螺钉拧松三圈。
 - b) 将第二个螺钉完全拧松。
 - c) 返回到第一个螺钉并将其完全拧松。

注: 部分拧松螺钉时散热器从蓝色释放固定夹滑落是正常现象,请继续拧下螺钉。

2. 同时推动两个蓝色固定夹,将处理器和散热器模块 (PHM) 从系统中提出。
3. 将散热器与处理器侧面朝上放置。



图 51: 卸下处理器和散热器模块 (PHM)

后续步骤

1. 安装处理器和散热器模块。

从处理器和散热器模块中卸下处理器

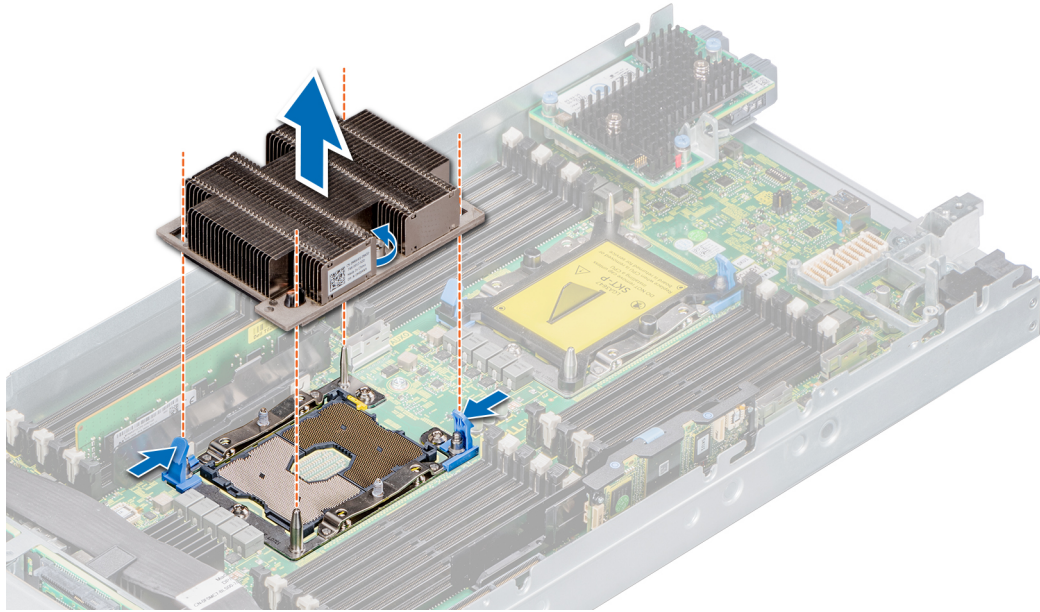
前提条件

1. 按照安全说明中所列的安全原则进行操作。
2. 请按照“拆装底座内部组件之前”中所列的步骤进行操作。
3. 卸下导流罩。
4. 卸下处理器和散热器模块

警告: 在系统关机后的一定时间内，散热片会很烫手。在卸下散热器之前,请先让其冷却。

注: 仅当更换处理器或散热器时才需要使此步骤。更换系统板时，则不需要执行此步骤。

步骤

1. 将散热器与处理器侧面朝上放置。
2. 将平整的刀片螺丝刀插入标有黄色标签的释放插槽。扭动(不撬起)的螺丝刀 破裂 散热粘贴密封条。
3. 推动处理器支架上的固定夹以从散热器解除支架锁定。



图 52: 松开处理器支架

4. 将支架和处理器提离散热器，并将处理器侧朝下放在处理器托架上。
5. 弯曲支架外侧边缘以从处理器释放支架。

注: 确保处理器和支架置于后的托盘中您卸下散热器。

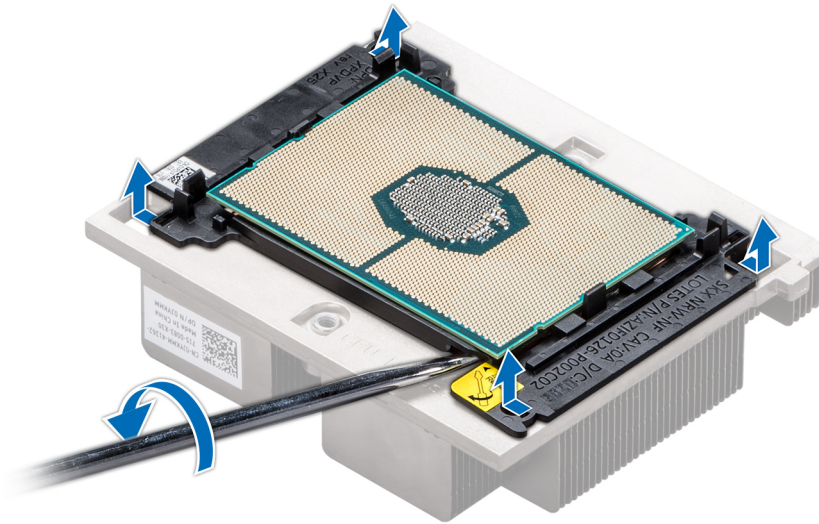

图 53: 卸下处理器支架

后续步骤

1. 将处理器安装在处理器和散热器模块内。

将处理器安装到处理器和散热器模块中

前提条件

1. 请遵循安全说明中列出的安全原则。
2. 请按照“拆装底座内部组件之前”中所列的步骤进行操作。

步骤

1. 将处理器放入处理器托架

注: 确保 CPU 托架上的插针 1 标记与处理器上插针 1 标记对齐。

2. 将支架外部边缘沿处理器弯曲，确保处理器卡入支架中的固定夹中。

注: 确保支架上的插针 1 标记与处理器上插针 1 标记对齐后，将支架放在处理器上。

注: 确保处理器和支架置于之前的托盘中您安装散热器。



图 54: 安装处理器支架

3. 如果使用现有的散热器，请使用干净且不起毛的布擦除散热器上的导热油脂。

4. 使用处理器套件附带的导热油脂注射器在处理器顶部涂抹一层薄薄的螺旋状四边形的油脂。

小心: 使用过多导热膏会导致多余的油膏溢出，接触并污染处理器底座。

注: 适用于单一的导热油脂注射器仅使用。处理注射器后您使用它。



图 55: 在处理器顶部涂抹导热油脂

5. 将散热器放在处理器上并向下按压散热器的基座，直至支架锁入散热器中。

注:

- 确保支架上的两个导槽孔与散热器上的导孔对齐。
- 请勿按压散热器插针。
- 确保散热器上的插针 1 标识对准支架上的插针 1 标识后再将散热器放置在处理器和支架上。

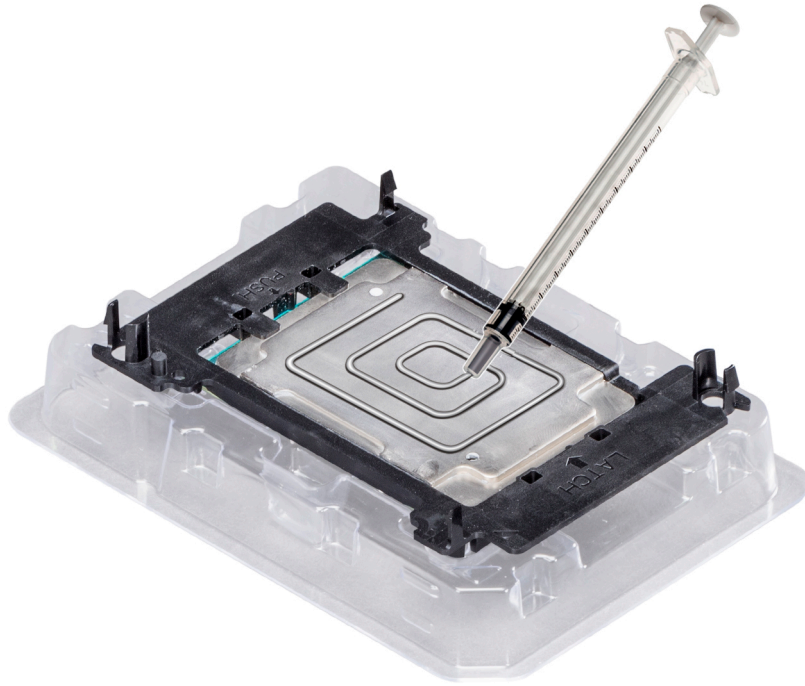

图 56: 将散热器安装在处理器上

后续步骤

1. 安装处理器和散热器模块。
2. 安装导流罩。
3. 请按照拆装底座内部组件之后中列出的步骤进行操作。

安装处理器和散热器模块

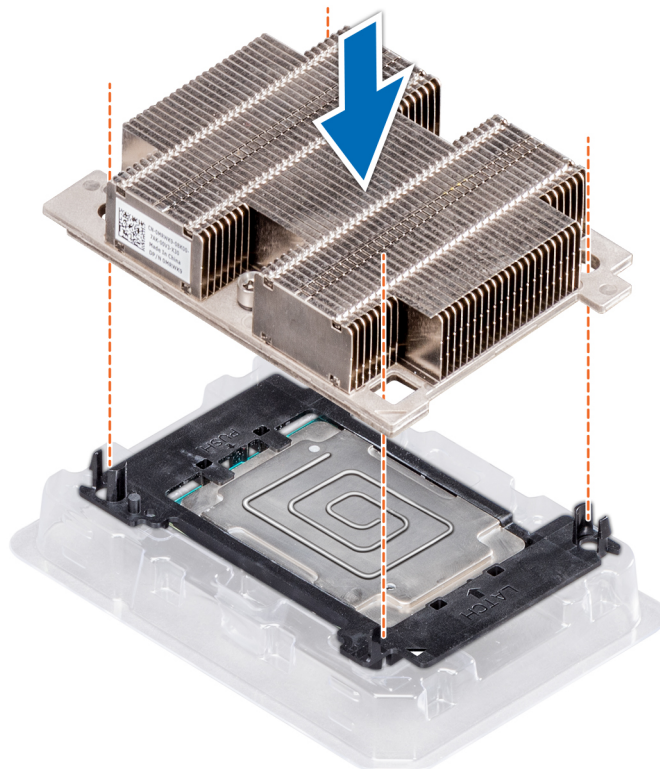
前提条件

△小心: 除非要更换处理器，否则绝对不要从处理器上拆卸散热器。散热器是维持正常散热状态所必不可少的。

1. 请遵循安全说明中列出的安全原则。
2. 请按照“拆装底座内部组件之前”中所列的步骤进行操作。
3. 卸下处理器防尘罩（如果已安装）。

步骤

1. 将散热器的插针 1 指示灯与系统板对齐，然后将处理器和散热器模块 (PHM) 装回到处理器插槽上。

△小心: 为避免损坏散热器上的插针，请勿向下按压散热器插针。

①注: 确保与系统板平行的方向按住 PHM，以防止损坏组件。

2. 向内推动蓝色固定夹，以使散热器卡入到位。
3. 使用 Torx #T30 螺丝刀，按照下面的顺序拧紧散热器上的螺钉：
 - a) 部分拧紧第一颗螺钉（约转动 3 次）。
 - b) 完全拧紧第二颗螺钉。
 - c) 返回到第一颗螺钉并完全拧紧。

如果在部分拧紧螺钉时 PHM 从蓝色释放固定夹滑落，遵循以下步骤以固定 PHM：

- a. 完全拧下两个散热器螺钉。
- b. 将 PHM 向下放到蓝色固定夹，按照步骤 2 中所述的步骤进行操作。
- c. 将 PHM 固定至系统板，按照上述的步骤 3 中列出的更换说明进行操作。

①注: 拧紧处理器和散热器模块固定螺钉时力矩不得超过 0.11 kgf-m (1.13 N.m 或 10+/-0.2 in-lbf)。



图 57: 安装处理器和散热器模块

后续步骤

1. 安装导流罩。
2. 请按照“拆装底座内部组件之后”中所列的步骤进行操作。

iDRAC 卡

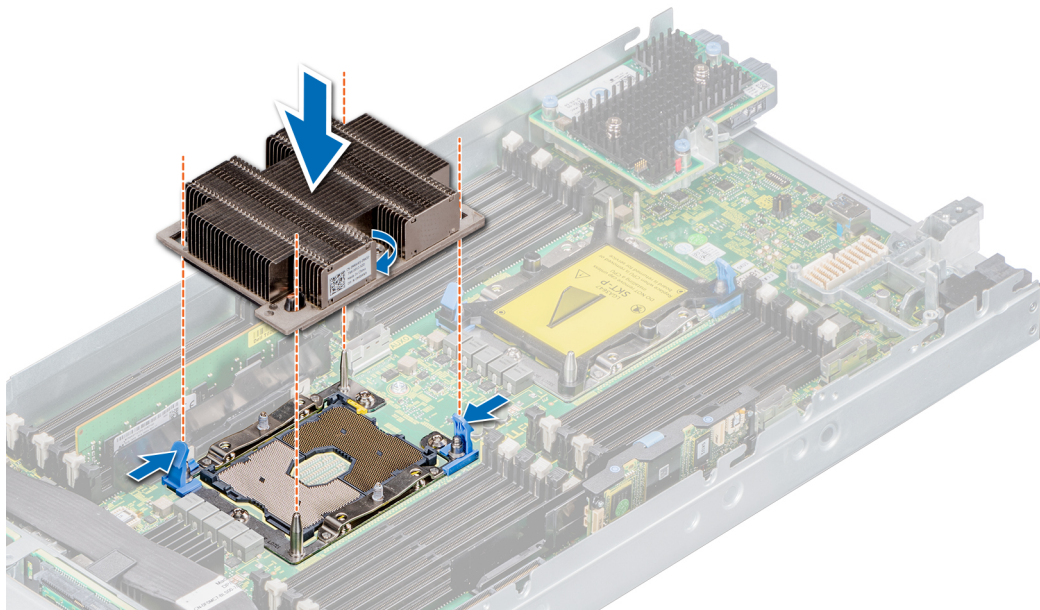
在 PowerEdge MX740c 中，iDRAC 未嵌入在系统板上。iDRAC 是不同于其他 14G PowerEdge 服务器的独立插卡。PowerEdge MX740c 的 vFlash 卡在 iDRAC 卡上可用。

卸下 iDRAC 卡

前提条件

1. 按照安全说明中所列的安全原则进行操作。
2. 请按照“拆装底座内部组件之前”中所列的步骤进行操作。
3. 卸下导流罩。

 **小心：**如果系统板或 iDRAC 卡出现故障，需要同时更换系统板和 iDRAC 卡。

步骤

握住两个蓝色拉动标签，然后将 iDRAC 卡提离系统。



图 58: 卸下 iDRAC

 **注：**iDRAC 模块无法与 MX7000 机柜中的其他 MX 系列系统交换。

 **注：**卸下 vFlash 卡与卸下 MicroSD 卡的步骤类似。

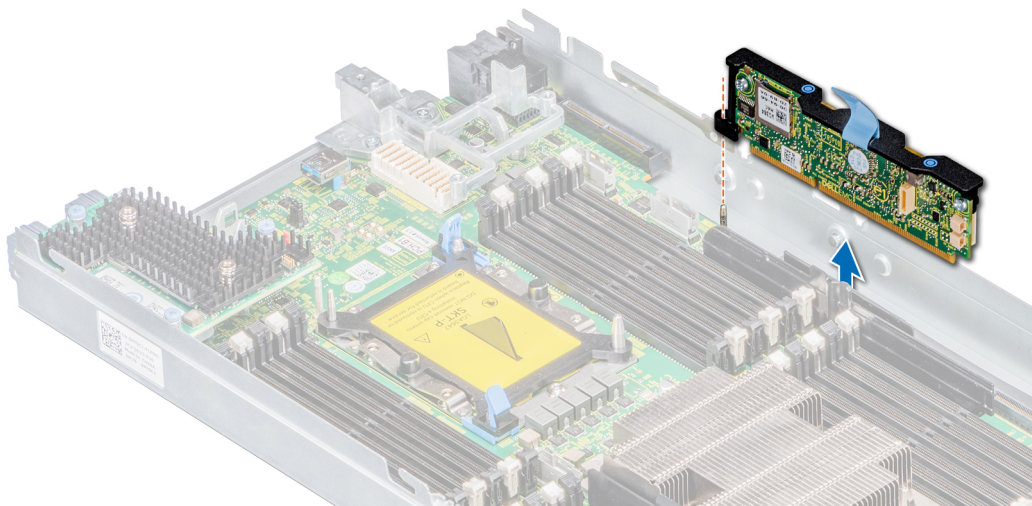

图 59: 卸下 vFlash 卡

后续步骤

1. 安装 iDRAC。
2. 请按照[拆装底座内部组件之后](#)中列出的步骤进行操作。

安装 iDRAC 卡

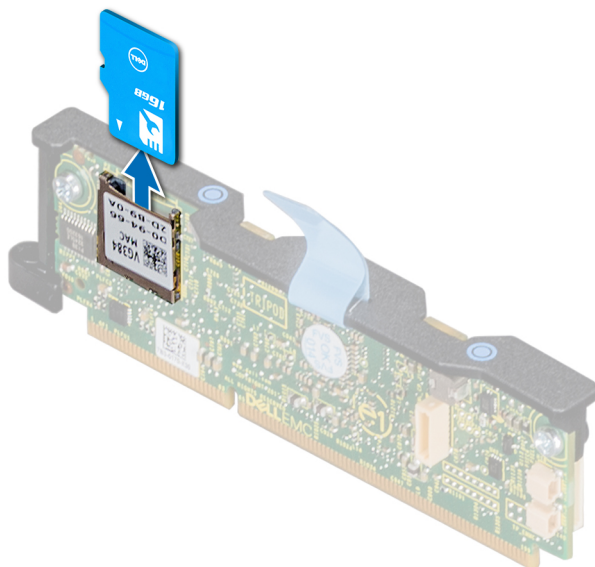
前提条件

△|小心: 为防止损坏 iDRAC 卡，您必须仅握住该卡的边缘。

1. 按照[安全说明](#)中所列的安全原则进行操作。
2. 请按照[“拆装底座内部组件之前”](#)中所列的步骤进行操作。

△|小心: 如果系统板或 iDRAC 卡出现故障，需要同时更换系统板和 iDRAC 卡。

步骤

1. 将 IDSDM 卡与系统板上的导槽对齐。
2. 向下放置 iDRAC 卡使其就位，直至 iDRAC 连接器完全插好。
3. 按压蓝色触点，直至 iDRAC 卡在系统板连接器上稳固就位。



图 60: 安装 iDRAC 卡



图 61: 安装 vFlash 卡

后续步骤

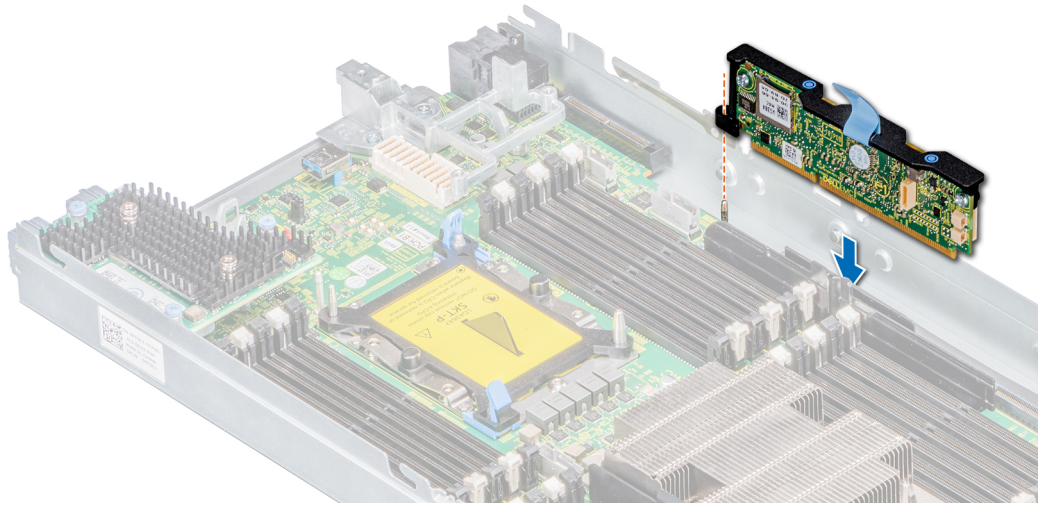
1. 请按照[拆装底座内部组件之后](#)中列出的步骤进行操作。

PERC 卡

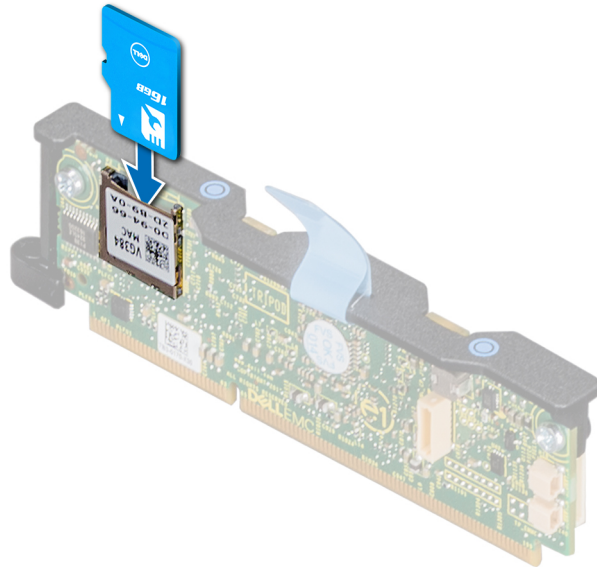
您的系统在系统板上包括一个专用的插槽，适用于 PERC 卡。

卸下 PERC 卡

前提条件

1. 按照[安全说明](#)中所列的安全原则进行操作。
2. 请按照“[拆装底座内部组件之前](#)”中所列的步骤进行操作。
3. 断开连接至 PERC 卡的电缆。

步骤

1. 拉动蓝色拉动标签，以抬起 PERC 卡上的拉杆。
 - ① **注：**对于 H730P MX（非 RAID）卡，拉动两个蓝色拉动标签，以向上提起拉杆。卸下 PERC 卡的其余步骤与卸下 HBA330 MX（非 RAID）卡的步骤类似。
 - ① **注：**MX740c 支持 HBA330 MX 或 H730P MX PERC 卡。
2. 握住蓝色拉动标签，将 PERC 卡提离系统。



图 62: 卸下 PERC 卡 (HBA330)

后续步骤

1. 请按照[拆装底座内部组件之后](#)中列出的步骤进行操作。

安装 PERC 卡

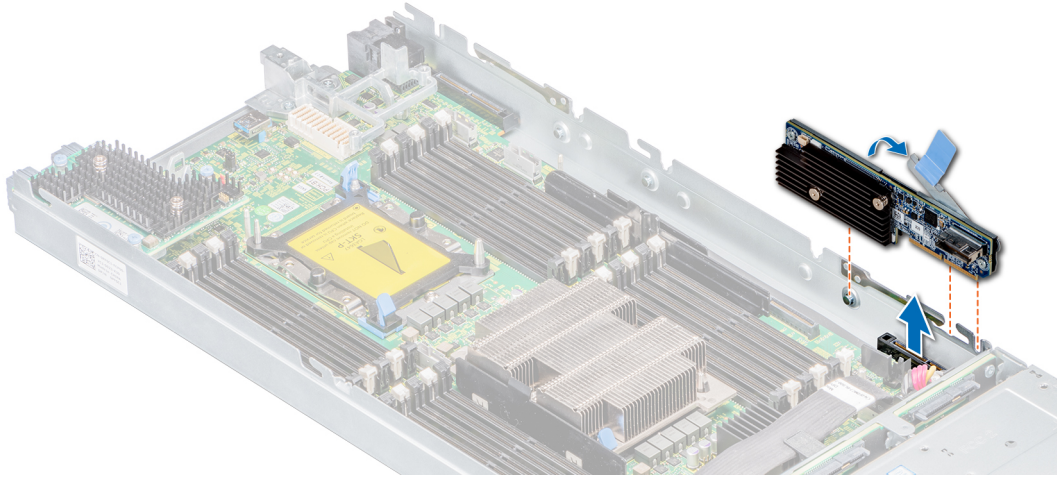
前提条件

1. 按照[安全说明](#)中所列的安全原则进行操作。
2. 请按照“[拆装底座内部组件之前](#)”中所列的步骤进行操作。

步骤

1. 拉动蓝色拉动标签，以抬起 PERC 卡上的拉杆。
2. 将 PERC 卡上的连接器与系统板上的连接器对齐。
 - ① **注：**安装 HBA330 MX 或 H730P MX PERC 卡的步骤相同。
 - ① **注：**MX740c 支持 HBA330 MX 或 H730P MX PERC 卡。
3. 将 PERC 卡上的导轨与系统上的插槽对齐。
4. 按压 PERC 卡以在系统板连接器中稳固就位。



图 63: 安装 PERC 卡

5. 合上 PERC 卡上的拉杆。

后续步骤

1. 将电缆连接至 PERC 卡。
2. 请按照[拆装底座内部组件之后](#)中列出的步骤进行操作。

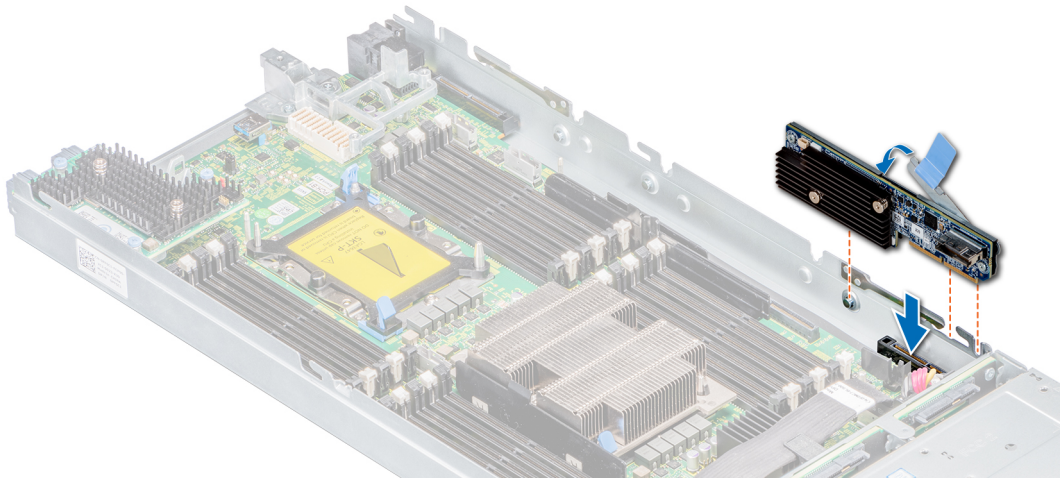
卸下 Jumbo PERC 卡

前提条件

1. 按照[安全说明](#)中所列的安全原则进行操作。
2. 请按照“[拆装底座内部组件之前](#)”中所列的步骤进行操作。
3. 断开连接至 Jumbo PERC 卡的电缆。

步骤

1. 拉动两个蓝色拉动标签，以抬起 Jumbo PERC 卡上的拉杆。
2. 握住两个蓝色拉动标签，将 Jumbo PERC 卡提高离系统。
3. 在 Jumbo PERC 卡的 I/O 连接器上安装连接器盖。



图 64: 卸下 Jumbo PERC 卡

注: 当小型夹层卡插槽中已安装 Jumbo PERC 时，您无法在小型夹层卡插槽中安装任何其他控制器卡。

注: Jumbo PERC 卡控制内部驱动器，存储底座驱动器映射到存储控制器。

后续步骤

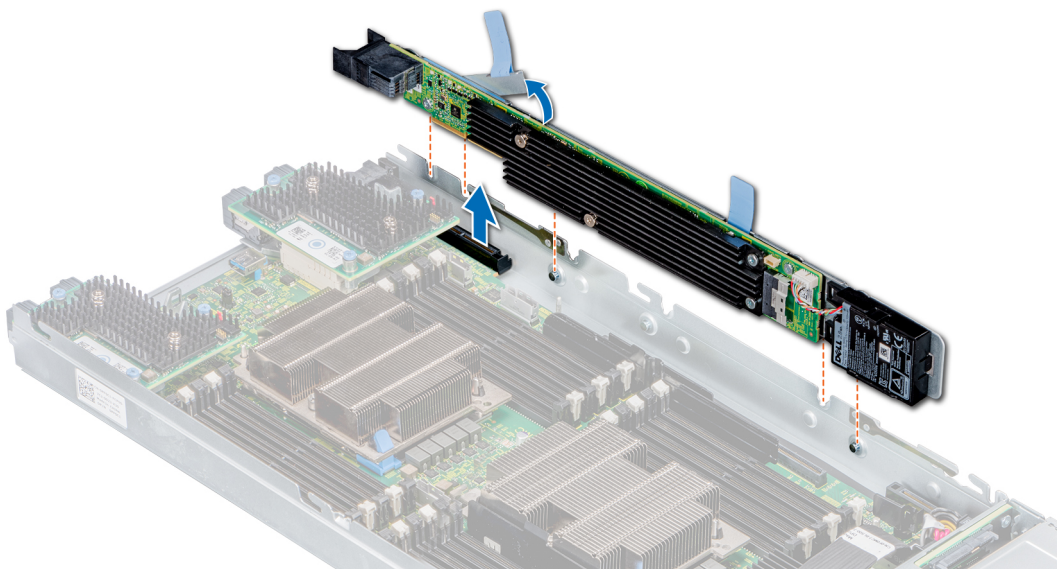
1. 安装 Jumbo PERC 卡。

安装 Jumbo PERC 卡

前提条件

1. 按照安全说明中所列的安全原则进行操作。
2. 请按照“拆装底座内部组件之前”中所列的步骤进行操作。
3. 卸下 iDRAC 卡，然后安装 Jumbo PERC 卡。

注: 需要双处理器配置以支持 Jumbo PERC 卡。

步骤

1. 在 Jumbo PERC 卡上的 I/O 连接器上卸下连接器盖。
2. 拉动蓝色拉动标签，以抬起 Jumbo PERC 卡上的拉杆。
3. 将 Jumbo PERC 卡与系统板上的插槽对齐。
4. 按压 Jumbo PERC 卡，直到它完全就位。
5. 合上 Jumbo PERC 卡上的拉杆。



图 65: 安装 Jumbo PERC 卡

后续步骤

1. 将电缆连接至 Jumbo PERC 卡。
2. 请按照“拆装底座内部组件之后”中所列的步骤进行操作。

可选的内部双 SD 模块

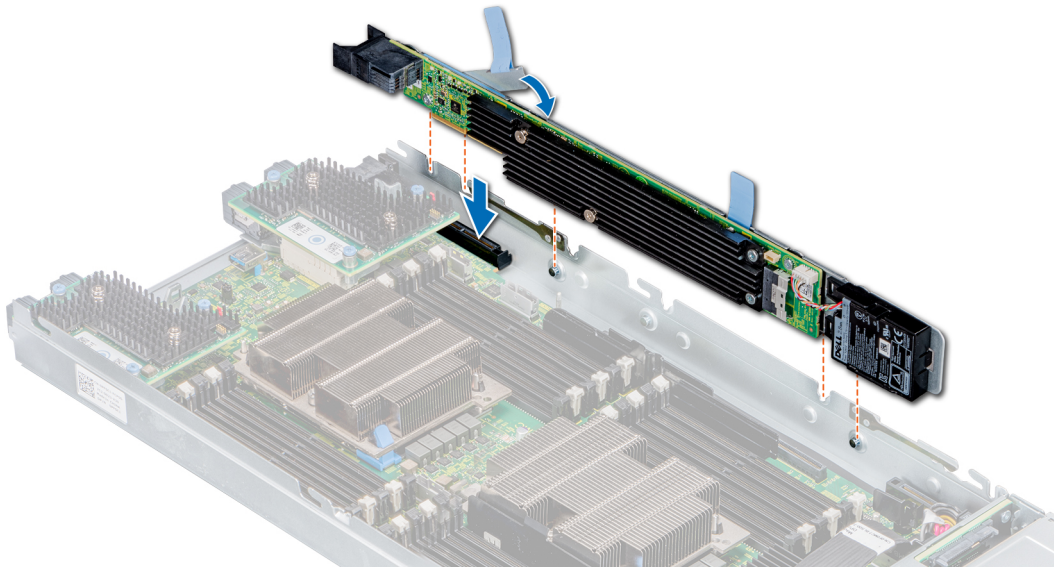
IDSDM 模块将 IDSDM 功能整合到一个模块。

注: 写保护开关位于 IDSDM 模块上。

卸下 IDSDM 卡

前提条件

1. 按照[安全说明](#)中所列的安全原则进行操作。
2. 请按照“[拆装底座内部组件之前](#)”中所列的步骤进行操作。
3. [卸下导流罩](#)。

步骤

1. 在系统板上找到 IDSDM 卡连接器。要查找 IDSDM 连接器，请参阅[系统板跳线和连接器](#)部分。
2. 使用 2 号梅花槽螺丝刀，拧下将内部双 SD 卡 (IDSDM) 固定到系统板的固定螺钉。

 **小心:** 为了防止损坏 IDSDM 卡，从系统板提起卡时不得倾斜。

3. 提起将 IDSDM 固定至系统板的释放卡舌。
4. 握住 IDSDM 的两端，将 IDSDM 提离系统板上的 BOSS 连接器。



图 66: 卸下 IDSDM 卡

后续步骤

[安装 IDSDM 卡](#)。

安装 IDSDM 卡

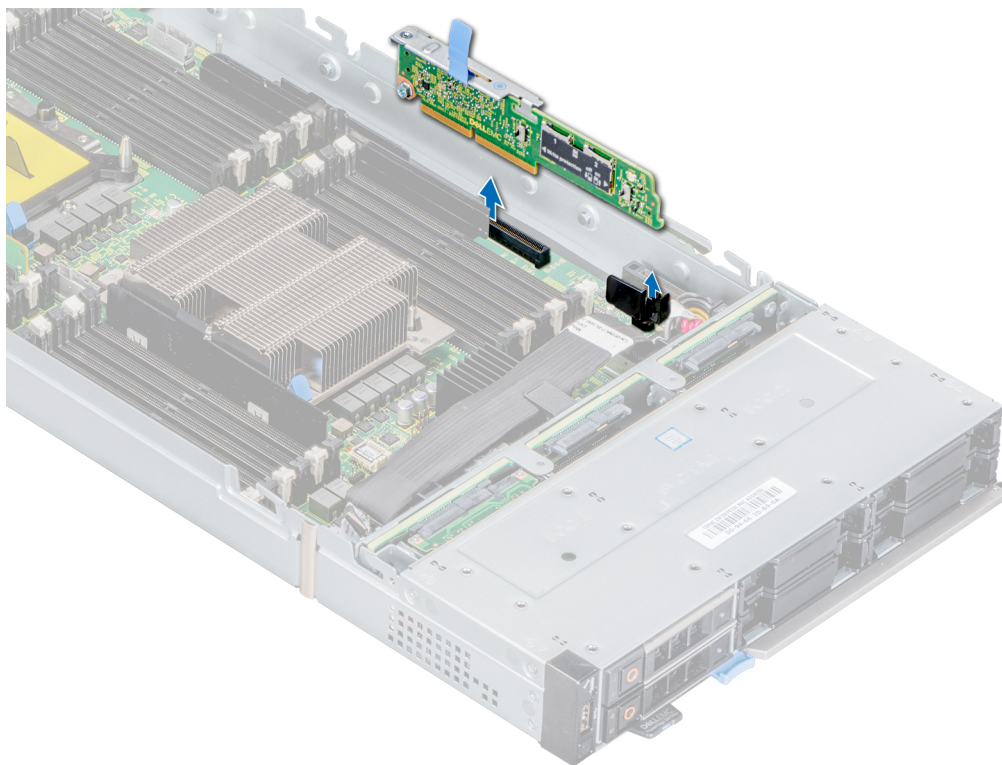
前提条件

1. 按照[安全说明](#)中所列的安全原则进行操作。
2. 请按照[拆装底座内部组件之前](#)中列出的步骤进行操作。

 **小心:** 为防止损坏 IDSDM 卡，您必须仅握住该卡的边缘。

步骤

1. 在系统板上找到 IDSDM 卡连接器。要查找 IDSDM 连接器，请参阅[系统板跳线和连接器](#)部分。
2. 将 IDSDM 卡与系统板上的连接器对齐。
3. 按压 IDSDM 卡直到它在系统板上稳固就位。



图 67: 安装 IDSDM 卡

后续步骤

请按照“[拆装底座内部组件之后](#)”中所列的步骤进行操作。

卸下 MicroSD 卡

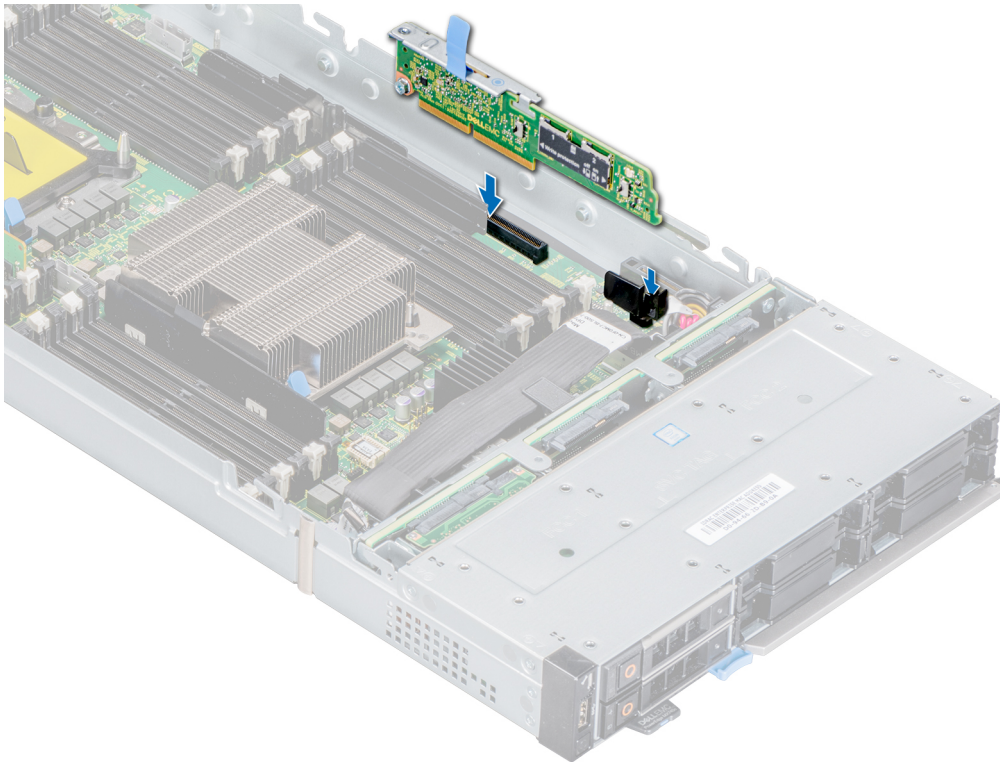
前提条件

1. 按照[安全说明](#)中所列的安全原则进行操作。
2. 请按照“[拆装底座内部组件之前](#)”中所列的步骤进行操作。
3. [卸下 IDSDM 卡](#)。

步骤

1. 在 IDSDM 卡上找到 MicroSD 卡插槽。
注：要在系统板上找到 IDSDM 插槽，请参阅“[系统板跳线和连接器](#)”。
2. 按压卡，使其从插槽中部分释放。
3. 按住 MicroSD 卡，然后将其从插槽中取出。
注：取出插卡后，为每个 MicroSD 卡临时贴上对应插槽编号标签。



图 68: 卸下 MicroSD 卡

后续步骤

1. 安装 MicroSD 卡。
2. 请按照“拆装底座内部组件之后”中所列的步骤进行操作。

安装 MicroSD 卡

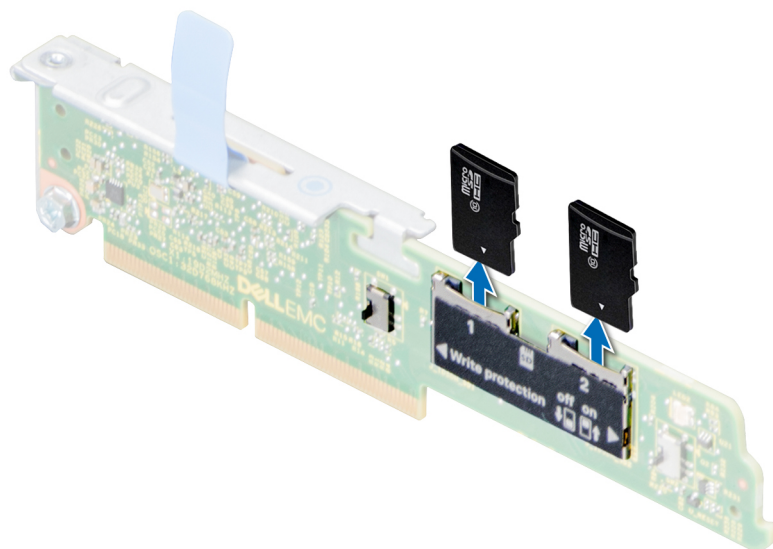
前提条件

1. 按照安全说明中所列的安全原则进行操作。
2. 请按照“拆装底座内部组件之前”中所列的步骤进行操作。
 - ① 注: 要在系统中使用 MicroSD 卡, 确保已在系统设置程序中启用 Internal SD Card Port (内部 SD 卡端口)。
 - ① 注: 如果重新安装, 确保根据您卸下时在卡上做的标记, 将 MicroSD 卡安装到相同插槽中。

步骤

1. 在 IDSDM 卡上找到 MicroSD 卡插槽。相应调整 MicroSD 卡的方向, 然后将插卡的触针一端插入插槽中。
 - ① 注: 为确保正确安装插卡, 插槽设置了键锁。
2. 将插卡按入卡插槽, 直至锁定到初始位置。



图 69: 安装 MicroSD 卡

后续步骤

1. 安装 IDSDM 卡。
2. 请按照“[拆装底座内部组件之后](#)”中所列的步骤进行操作。

M.2 BOSS 模块

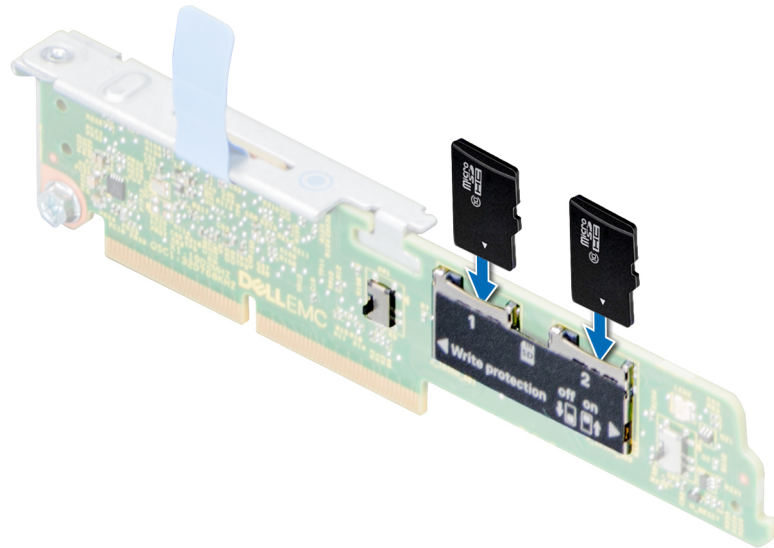
BOSS 卡是简单的 RAID 解决方案卡，支持多达 2 个 M.2 SATA 驱动器。BOSS 适配器卡具有使用 PCIe gen 2.0 x2 通路的 x8 连接器，仅在半高和全高外形规格中提供。

卸下 M.2 BOSS 模块

前提条件

1. 请遵循[安全说明](#)中列出的安全原则。
2. 请按照[拆装底座内部组件之前](#)中列出的步骤进行操作。

步骤

握住蓝色标签，然后将 M.2 BOSS 模块脱离系统。



图 70: 卸下 M.2 BOSS 模块

后续步骤

1. 安装 M.2 BOSS 模块。

安装 M.2 BOSS 模块

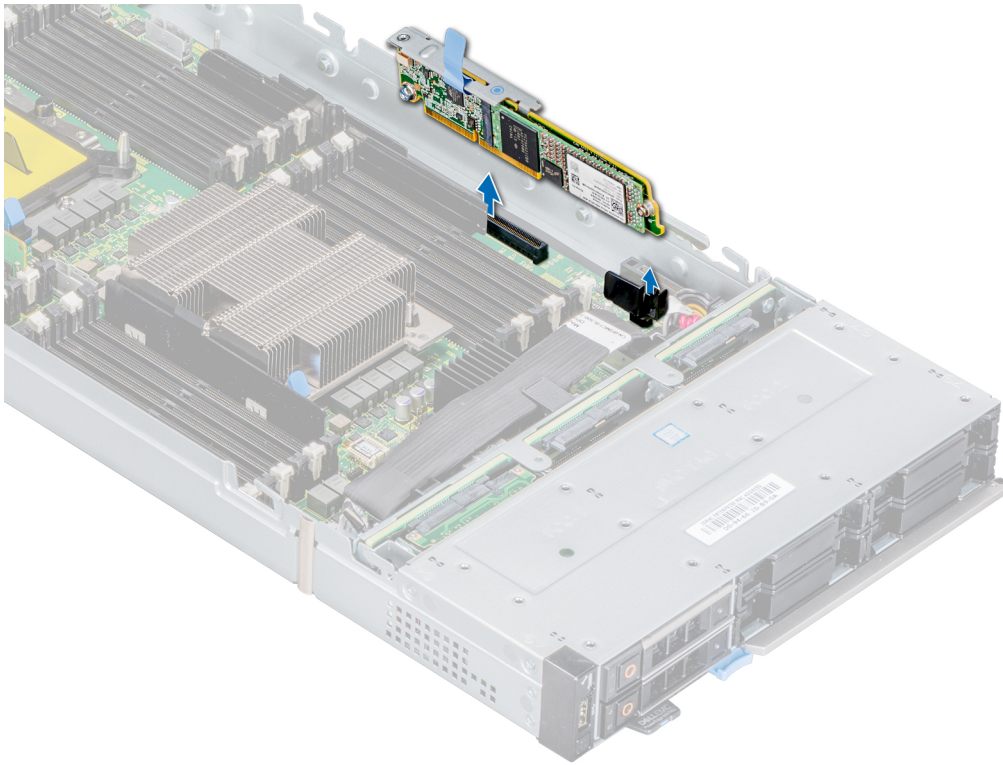
前提条件

1. 请遵循安全说明中列出的安全原则。
2. 请按照拆装底座内部组件之前中列出的步骤进行操作。

步骤

1. 将 M.2 BOSS 模块连接器与系统板上的连接器对齐，然后将 M.2 BOSS 模块上的导轨与系统板上的导轨插槽对齐。
2. 按压 M.2 BOSS 模块的触点，直至其稳固就位。



图 71: 安装 M.2 BOSS 模块

后续步骤

请按照“拆装底座内部组件之后”中所列的步骤进行操作。

卸下 M.2 BOSS 卡

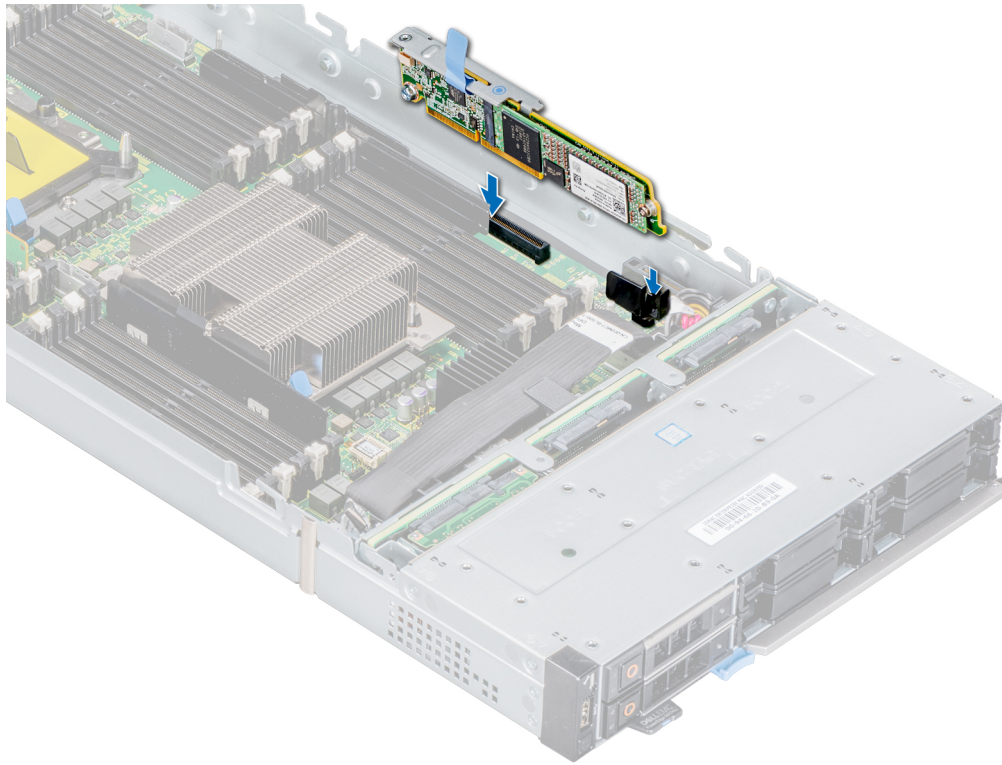
前提条件

1. 按照[安全说明](#)中所列的安全原则进行操作。
2. 请按照[拆装底座内部组件之前](#)中列出的步骤进行操作。
3. [卸下 M.2 BOSS 卡](#)。

步骤

1. 使用 1 号梅花槽螺丝刀，拧下 M.2 BOSS 模块上的螺钉。
2. 将插卡拉出连接器，并将插卡提离模块。



图 72: 卸下 M.2 BOSS 卡

后续步骤

1. 安装 M.2 BOSS 卡。

安装 M.2 Boss 卡

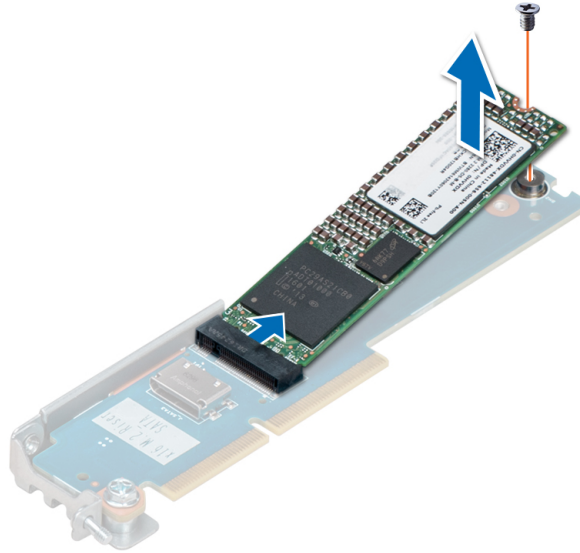
前提条件

1. 按照[安全说明](#)中所列的安全原则进行操作。
2. 请按照[拆装底座内部组件之前](#)中列出的步骤进行操作。

步骤

1. 将 M.2 BOSS 卡呈 45 度与 M.2 BOSS 模块上的 SATA 连接器对齐。
2. 将 M.2 BOSS 卡按压到 SATA 连接器中，直到稳固就位。
3. 向下推动 M.2 BOSS 卡并使用 1 号梅花槽螺丝刀，将 M.2 BOSS 卡固定到模块。



图 73: 安装 M.2 Boss 卡

后续步骤

1. 安装 M.2 BOSS 模块。
2. 请按照“拆装底座内部组件之后”中所列的步骤进行操作。

夹层卡

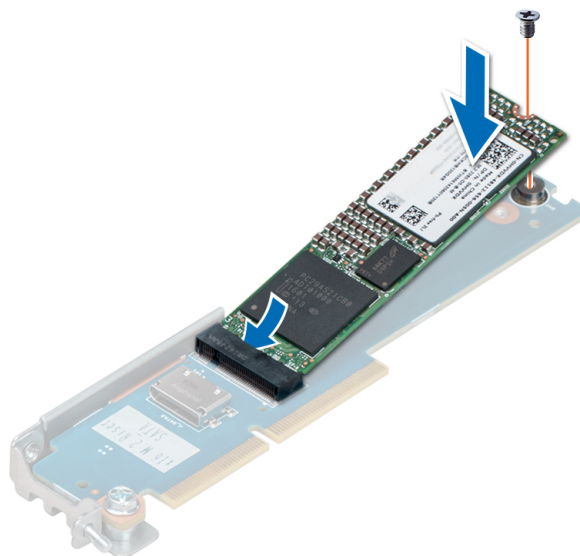
您的系统支持两个夹层卡：

- PCIe 夹层卡插槽 A 支持结构 A。该卡必须与 I/O 模块托架 A1 中所安装的 I/O 模块的结构类型相匹配。
- PCIe 夹层卡插槽 B 支持结构 B。该卡必须与 I/O 模块托架 B1 中所安装的 I/O 模块的结构类型相匹配。

注：夹层卡 B1 需要安装处理器 2。

卸下夹层卡

前提条件

1. 按照安全说明中所列的安全原则进行操作。
2. 请按照“拆装底座内部组件之前”中所列的步骤进行操作。

步骤

1. 使用 2 号梅花槽螺丝刀，拧下将夹层卡固定至系统的固定螺钉。
2. 从底座中提出夹层卡。

注：为防止损坏夹层卡，您必须仅握住该卡的边缘。



图 74: 卸下夹层卡

后续步骤

1. 安装夹层卡。
2. 请按照拆装底座内部组件之后中列出的步骤进行操作。

安装夹层卡

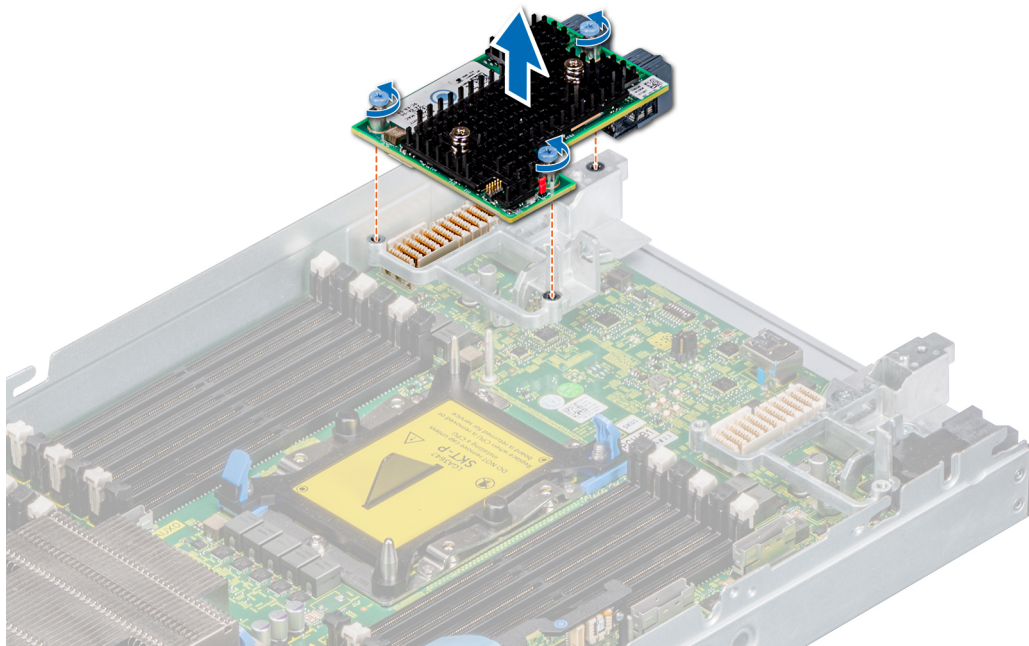
前提条件

1. 按照[安全说明](#)中所列的安全原则进行操作。
2. 请按照“[拆装底座内部组件之前](#)”中所列的步骤进行操作。

注: 需要双处理器配置以支持夹层卡 B1 卡。

步骤

1. 将夹层卡上的连接器与系统板上的连接器对齐。
2. 将连接器放到夹层卡上，然后按压蓝色触点，直至其稳固就位。
3. 使用 2 号梅花槽螺丝刀，拧紧夹层卡上的固定螺钉。



图 75: 安装夹层卡

后续步骤

1. 请按照[拆装底座内部组件之后](#)中列出的步骤进行操作。

卸下小型夹层卡

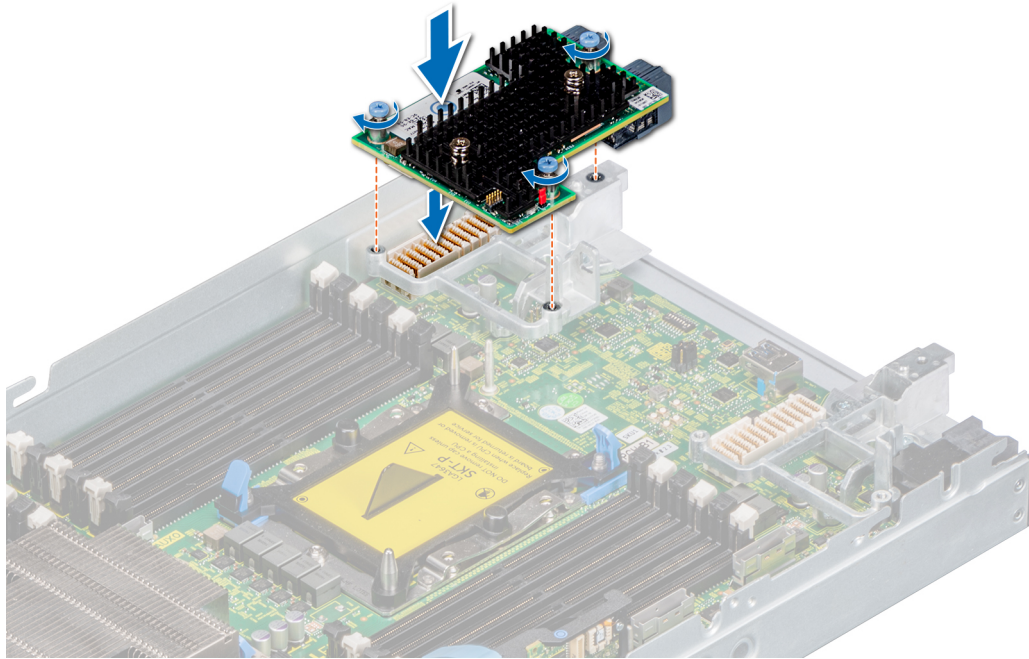
前提条件

小心: 为了确保正常系统冷却，小型夹层卡挡片必须安装在小型夹层卡插槽中。

注: 建议只有在插槽中安装小型夹层卡时才卸下挡片。

1. 按照[安全说明](#)中所列的安全原则进行操作。
2. 请按照“[拆装底座内部组件之前](#)”中所列的步骤进行操作。

注: MX740c 支持安装在小型夹层卡插槽中的 HBA330 MMZ 和光纤通道 MMZ。

步骤

1. 提起蓝色拉动标签，以抬起小型夹层卡上的拉杆。
2. 按住小型夹层卡的拉杆和边缘，以将小型夹层卡提离系统。



图 76: 卸下小型夹层卡

注: 未安装在系统板上时，在小型夹层卡的 I/O 连接器上安装连接器盖。

后续步骤

1. 请按照[拆装底座内部组件之后](#)中列出的步骤进行操作。

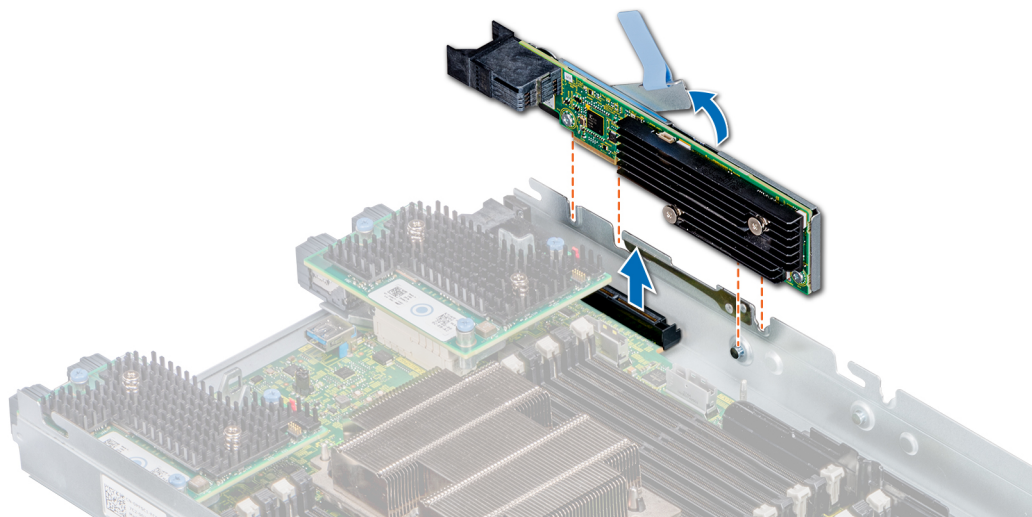
安装小型夹层卡

前提条件

1. 按照[安全说明](#)中所列的安全原则进行操作。
2. 请按照“[拆装底座内部组件之前](#)”中所列的步骤进行操作。

注: 小型夹层卡仅在带有两个处理器的系统上受支持。

步骤

1. 从小型夹层卡上的 I/O 连接器卸下连接器盖。
2. 提起蓝色拉动标签，以抬起小型夹层卡上的拉杆。
3. 将小型夹层卡连接器与系统板上的连接器对齐。
4. 将小型夹层卡向下放入到位，然后推入拉杆以将卡锁定到位。



图 77: 安装小型夹层卡

5. 合上安装小型夹层卡上的拉杆。

后续步骤

1. 请按照[拆装底座内部组件之后](#)中列出的步骤进行操作。

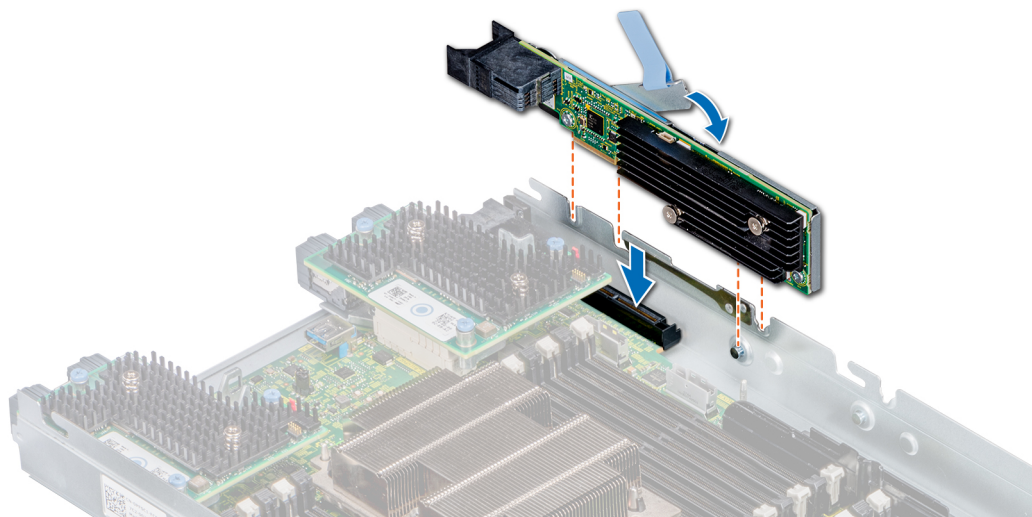
卸下小型夹层卡挡板

前提条件

 **小心:** 为了确保正常系统冷却，小型夹层卡挡板必须安装在小型夹层卡插槽中。

 **注:** 建议只有在插槽中安装小型夹层卡时才卸下挡板。

1. 按照[安全说明](#)中所列的安全原则进行操作。
2. 请按照“[拆装底座内部组件之前](#)”中所列的步骤进行操作。

步骤

从插槽中提起小型夹层卡挡板以从系统中卸下它。



图 78: 卸下小型夹层卡挡板

后续步骤

1. 请按照[拆装底座内部组件之后](#)中列出的步骤进行操作。

安装小型夹层卡挡片

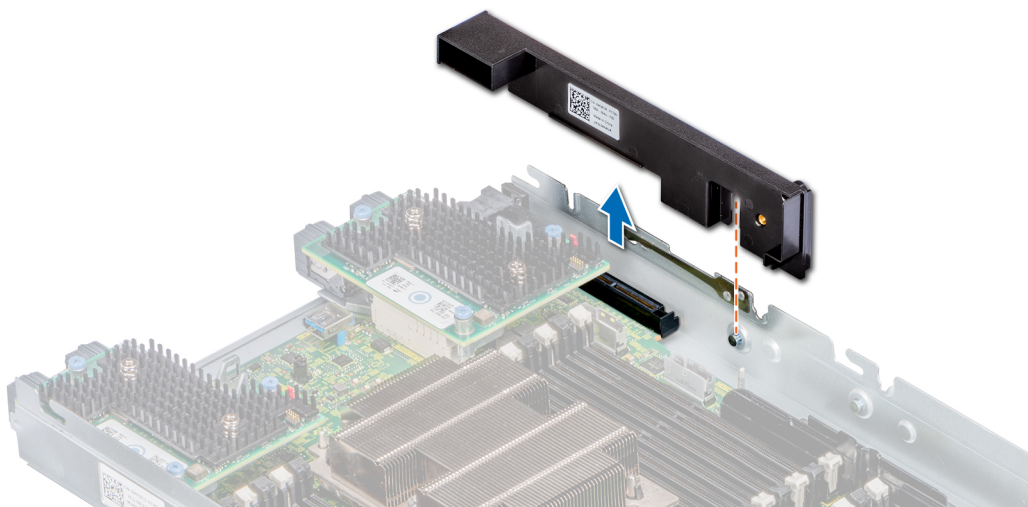
前提条件

1. 按照[安全说明](#)中所列的安全原则进行操作。
2. 请按照“[拆装底座内部组件之前](#)”中所列的步骤进行操作。

步骤

对齐插槽上的插卡的导向凹槽，然后将小型夹层卡挡片向下按压以插入系统板。



图 79: 安装小型夹层卡挡片

后续步骤

请按照[拆装底座内部组件之后](#)中列出的步骤进行操作。

可选的内部 USB 存储盘

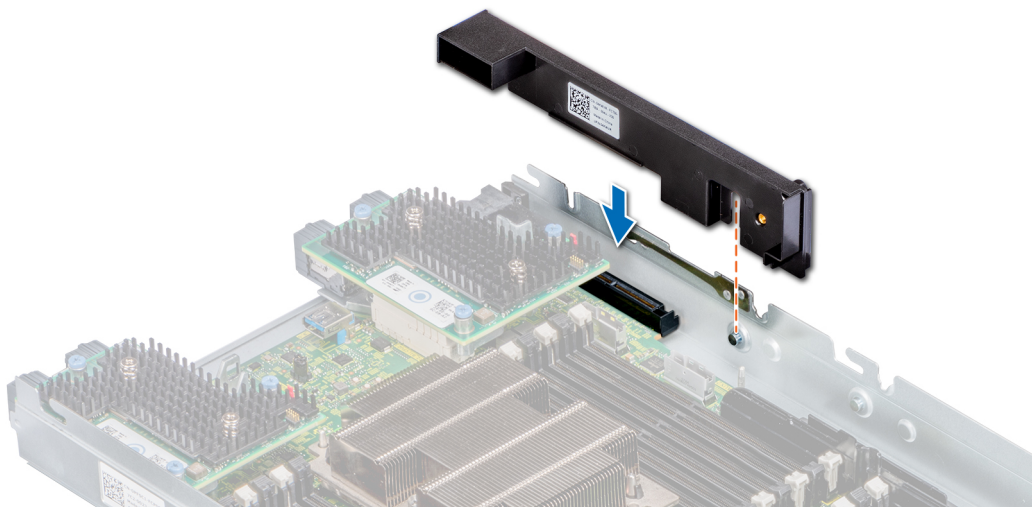
安装在系统内部的可选 USB 存储钥匙可用作引导设备、安全钥匙或大容量存储设备。要从 USB 存储盘引导，必须为 USB 存储盘配置一个引导映像，然后在系统设置的引导顺序中指定 USB 存储盘。

安装在系统内部的可选 USB 存储钥匙可用作引导设备、安全钥匙或大容量存储设备。

内部 USB 端口位于系统板上。

注: 有关系统板上的内部 USB 端口的具体位置，请参阅“[系统板跳线和连接器](#)”。

安装可选的内置 USB 存储盘

前提条件

小心: 为避免与服务器模块中的其他组件冲突，容许的 USB 存储盘尺寸最大为 15.9 毫米（宽）× 57.15 毫米（长）× 7.9 毫米（高）。

1. 请遵循[安全说明](#)中列出的安全原则。
2. 请按照[拆装底座内部组件之前](#)中列出的步骤进行操作。

步骤

1. 在系统板上找到 USB 端口或 USB 存储盘。
注：要查找 USB 端口，请参阅“系统板跳线和连接器”部分。
2. 如果安装了 USB 存储盘，请从 USB 端口将其卸下。
3. 将更换的 USB 存储盘插入 USB 端口。

后续步骤

1. 在引导期间按 F2 键进入系统设置程序，检查系统是否检测到该 USB 存储盘。
2. 请按照[拆装底座内部组件之后](#)中列出的步骤进行操作。

系统电池

系统电池用于低级系统功能，例如打开电源的实时和系统的 Date (日期) 设置。

装回系统电池 — 选项 A

前提条件

- 注：**未正确安装的新电池可能有爆裂的危险。请仅使用相同类型或制造商推荐的类型更换电池。并按照制造商的说明处理废旧电池。请参阅系统附带的安全说明以了解更多信息。
1. 请遵循[安全说明](#)中列出的安全原则。
 2. 请按照“[拆装底座内部组件之前](#)”中所列的步骤进行操作。

步骤

1. 找到系统上的系统电池。
2. 取出电池：
 - a) 朝电池正极端推动电池，直至电池与连接器分离。
 - b) 将电池提离系统。



图 80: 卸下系统电池

3. 要安装新的系统电池：
 - a) 握住电池，使 + 标记朝向电池连接器正极一侧。
 - b) 将电池向下插入连接器，然后推动电池的正极端，直至电池卡入到位。



图 81: 安装系统电池

后续步骤

1. 请按照[拆装底座内部组件之后](#)中列出的步骤进行操作。
2. 进入系统设置程序，以确认电池是否正常运行。
3. 在系统设置程序的 **Time**（时间）和 **Date**（日期）字段中输入正确的时间和日期。
4. 退出系统设置程序。
5. 要测试新安装的电池，从机柜卸下系统至少一小时。
6. 一小时后，将系统重新安装到机柜中。
7. 进入系统设置程序，如果时间和日期仍然不正确，请参阅[获得帮助](#)。

装回系统电池 — 选项 B

前提条件

ⓘ 注: 未正确安装的新电池可能有爆裂的危险。请仅使用相同类型或制造商推荐的类型更换电池。并按照制造商的说明处理废旧电池。请参阅系统附带的安全说明以了解更多信息。

1. 按照[安全说明](#)中所列的安全原则进行操作。
2. 请按照“[拆装底座内部组件之前](#)”中所列的步骤进行操作。

步骤

1. 找到系统上的系统电池。
2. 取出电池：

- a) 推动电池固定器固定夹。

ⓘ 注: 确保不要推动电池固定器固定夹超过 3.2 毫米，否则可能会损坏电池固定器。

- b) 朝电池正极端推动电池，直至电池与连接器分离。
- c) 将电池提离系统。



图 82: 卸下系统电池

3. 要安装新的系统电池：

a) 轻轻地推离电池锁。

①注: 确保不要推动电池固定器超过 3.2 毫米，否则可能会损坏部件。

b) 握住电池，使 + 标记朝向电池连接器正极一侧。

c) 将电池向下插入电池插槽，然后推动电池的正极端，直至电池卡入到位。



图 83: 安装系统电池

后续步骤

1. 请按照[拆装底座内部组件之后](#)中列出的步骤进行操作。

2. 进入系统设置程序，以确认电池是否正常运行。
3. 在系统设置程序的 **Time**（时间）和 **Date**（日期）字段中输入正确的时间和日期。
4. 退出系统设置程序。
5. 要测试新安装的电池，从机柜卸下系统至少一小时。
6. 一小时后，将系统重新安装到机柜中。
7. 进入系统设置程序，如果时间和日期仍然不正确，请参阅[获得帮助](#)。

系统板

系统主板（也称为母板）是系统中的主印刷电路板，含有具有不同的连接器用于连接系统的不同组件或外围设备。系统主板提供与系统中组件的电气连接以进行通信。

卸下系统板

前提条件

 **小心:** 如果使用带加密密钥的可信平台模块 (TPM)，则会在程序或系统设置过程中提示您创建恢复密钥。请务必创建并安全存储此恢复密钥。如果您更换此系统板，则必须在重新启动系统或程序时提供此恢复密钥，然后才能访问驱动器上的加密数据。

 **小心:** 更换处理器或系统板后，在第一次打开系统电源的情况下，您可能会发现屏幕上显示 CMOS 电池丢失或 CMOS 校验和错误。要解决这种情况，只需转至设置选项，然后配置系统设置即可。

 **注:** 更换系统板后，需要重新激活许可证。

 **小心:** 如果系统板或 iDRAC 卡出现故障，需要同时更换系统板和 iDRAC 卡。

 **小心:** 请勿尝试从系统板上卸下可信平台模块 (TPM)。一旦安装了 TPM 插件模块，则将加密绑定到该特定的系统板。如果试图删除已安装的 TPM 插件模块，将会破坏加密绑定，导致无法在另一个系统板上重新安装或安装已删除的 TPM。

1. 请遵循[安全说明](#)中列出的安全原则。
2. 请按照[拆装底座内部组件之前](#)中列出的步骤进行操作。
3. 卸下以下组件：

- a. 导流罩
- b. 内存模块
- c. 处理器和散热片
- d. 驱动器
- e. 驱动器底板
- f. 驱动器固定框架
- g. PERC 卡
- h. IDSDM
- i. 夹层卡
- j. 小型夹层卡
- k. iDRAC 卡
- l. 内部 USB 盘

 **警告:** 处理器和散热器可能会变得很热。在操作处理器之前，请确保有足够的时间使其冷却。

 **警告:** 在系统关机后的一定时间内，内存模块会很烫手，无法触摸。请让它冷却下来后再进行操作。抓住内存模块卡的两边，避免接触组件。

 **小心:** 请勿通过抓住内存模块、处理器或其他组件来提起系统板。

 **小心:** 卸下驱动器之前为其贴上临时标签，以便您可以将它们装回其各自的插槽中。

步骤

1. 断开系统板的所有电缆连接。
2. 使用 2 号梅花槽螺丝刀，拧下将系统板固定到机箱的所有螺钉。

3. 抓住边缘，将系统板从系统中提出。



图 84: 卸下系统板

后续步骤

1. 安装系统板。

安装系统板

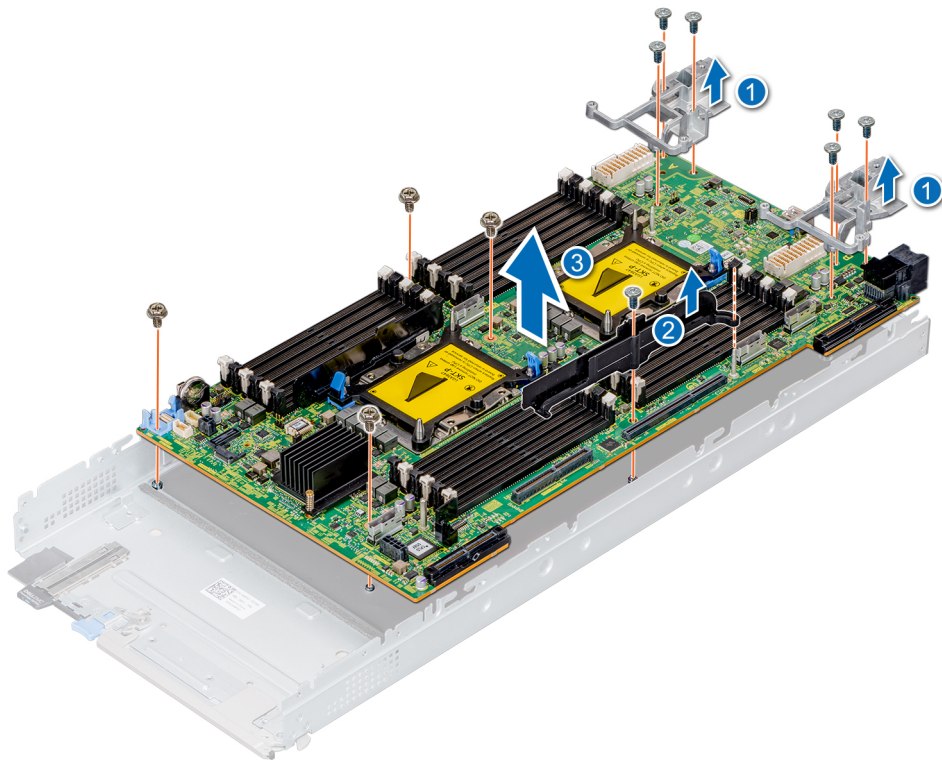
前提条件

按照[安全说明](#)中所列的安全原则进行操作。

△ 小心: 请勿通过抓住内存模块、处理器或其他组件来提起系统板。

△ 小心: 在将系统板放入系统时，小心不要损坏系统识别按钮。

步骤

1. 打开新系统板部件的包装。

△ 小心: 在将系统板放入机箱时，小心不要损坏系统识别按钮。

ⓘ 注: 更换系统板后，需要重新激活许可证。

2. 握住系统板的边缘，然后将系统板插入系统。
3. 使用 2 号梅花槽螺丝刀，通过螺钉将系统板固定到机箱。



图 85: 安装系统板

4. 向下放置系统板并拧上螺钉以将系统板固定到系统。

后续步骤

1. 安装以下组件：

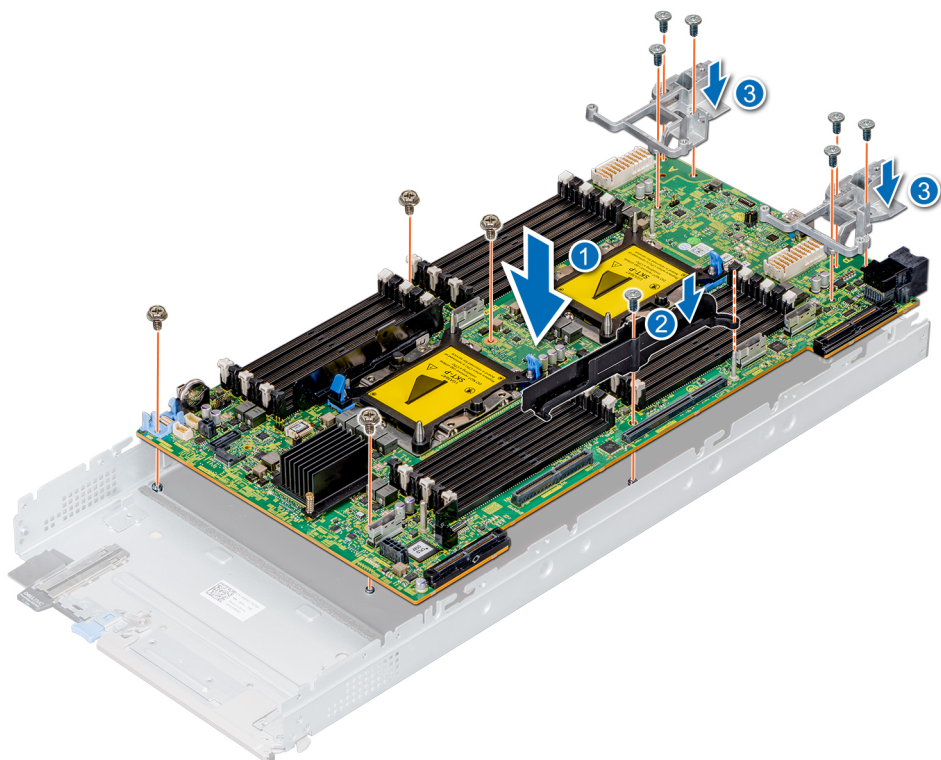
- a. 内部 USB 盘
- b. iDRAC 卡
- c. IDSDM
- d. 小型夹层卡
- e. 夹层卡
- f. PERC 卡
- g. 驱动器固定框架
- h. 驱动器底板
- i. 驱动器

注： 确保将驱动器重新安装到其原来的位置。

- j. BBU 模块
- k. 内存模块
- l. 处理器和散热片
- m. 导流罩

2. 从系统背面卸下塑料 I/O 连接器护盖。
3. 在机柜中安装底座。
4. 请按照[拆装底座内部组件之后](#)中列出的步骤进行操作。
5. 确保您：
 - a. 使用轻松还原功能还原服务标签。有关更多信息，请参阅[“使用轻松还原功能还原服务标签”](#)部分。
 - b. 如果备份闪存设备中未备份服务标签，则手动输入系统服务标签。有关更多信息，请参阅[“使用系统设置输入系统服务标签”](#)部分。
 - c. 更新 BIOS 和 iDRAC 版本。
 - d. 重新启用受信平台模块 (TPM)。有关更多信息，请参阅[“升级可信平台模块”](#)部分。
6. 导入新的或现有的 iDRAC Enterprise 许可证。

有关更多信息，请参阅 *Integrated Dell Remote Access Controller User's Guide*（集成戴尔远程访问控制器用户指南），网址：www.dell.com/idracmanuals。

使用 Easy Restore 功能还原服务标签

通过使用 Easy Restore 功能，您可以在更换系统板后还原服务标签、许可证、UEFI 配置和系统配置数据。所有数据将自动备份到备份闪存设备。如果 BIOS 在备份闪存设备中检测到新系统板和服务标签，则 BIOS 会提示用户还原备份信息。

步骤

1. 开启系统。
如果 BIOS 检测到新的系统板，并且如果备份闪存设备中有服务标签，BIOS 将显示服务标签、许可证状态和 **UEFI 诊断程序** 版本。
2. 请执行以下步骤之一：
 - 按 **Y** 键还原服务标签、许可证和诊断信息。
 - 按 **N** 键导航至基于 Dell Lifecycle Controller 的还原选项。
 - 按 **F10** 键从先前创建的**硬件服务器配置文件**还原数据。还原过程完成后，BIOS 将提示还原系统配置数据。
3. 请执行以下步骤之一：
 - 按 **Y** 键还原系统配置数据。
 - 按 **N** 键使用默认配置设置。还原过程完成后，系统将重新启动。

使用系统设置程序输入系统服务标签

如果“轻松还原”未能还原服务标签，请使用系统设置程序输入服务标签。

步骤

1. 开启系统。
2. 按 **F2** 进入系统设置。
3. 单击 **Service Tag Settings**（服务标签设置）。
4. 输入服务标签。
 **注：**只有在 服务标签 字段为空时，才能输入服务标签。请确保输入正确的服务标签。输入服务标签后，将无法更新或更改此标签。
5. 单击 **OK**（确定）。
6. 导入新的或现有的 iDRAC Enterprise 许可证。
有关更多信息，请参阅 *Integrated Dell Remote Access Controller User's Guide*（集成戴尔远程访问控制器用户指南），网址：www.dell.com/poweredgemanuals。

可信平台模块

可信平台模块 (TPM) 是一个专用的微处理器，专门用于通过将加密密钥集成到设备中来保护硬件。软件可以使用 TPM 来验证硬件设备。因为每个 TPM 芯片在 TPM 制造过程中嵌入了唯一的机密 RSA 密钥，因此它能够执行平台身份验证操作。

升级 TPM

前提条件

1. 请遵循安全说明中列出的安全原则。
2. 请按照**拆装底座内部组件之前**中列出的步骤进行操作。
3. 断开电缆的连接。
4. [卸下驱动器底板](#)。

 **注：**

- 请确保操作系统支持所安装 TPM 模块的版本。
- 请确保您已下载了最新的 BIOS 固件并将其安装在您的系统上。
- 请确保已配置 BIOS 以启用 UEFI 引导。

关于此任务

- △ **小心:** 如果使用带加密密钥的可信平台模块 (TPM)，则会在程序或系统设置过程中提示您创建恢复密钥。与客户一起创建并安全存储此恢复密钥。更换此系统板时，必须在重新启动系统或程序时提供此恢复密钥，然后才能访问硬盘驱动器上的加密数据。
- △ **小心:** 一旦安装了 TPM 插件模块，则将加密绑定到该特定的系统板。如试图卸除安装的 TPM 插件模块，将破坏加密绑定，导致无法在另一个系统板上重新安装或安装卸除的 TPM。

卸下 TPM

步骤

1. 找到系统主板上的 TPM 连接器。
要查找 TPM 连接器，请参阅[系统板跳线和连接器](#)。
2. 向下按住模块并使用 TPM 模块随附的安全 Torx 8-bit 螺丝刀拧下螺钉。
3. 将 TPM 模块从连接器中滑出。
4. 推动塑料铆钉，将其从 TPM 连接器中推出，然后逆时针旋转 90° 并将其从系统主板上卸下。
5. 拉动塑料铆钉，将其从系统主板的插槽中拉出。

安装 TPM

步骤

1. 将 TPM 上的边缘连接器与 TPM 连接器上的插槽对齐。
2. 将 TPM 插入 TPM 连接器，从而使塑料铆钉与系统板上的槽对齐。
3. 按下塑料铆钉，直到铆钉卡入到位。



图 86: 安装 TPM

后续步骤

1. [安装系统板](#)。
2. [安装驱动器背板](#)。
3. 请按照[拆装底座内部组件之后](#)中列出的步骤进行操作。

为 BitLocker 用户初始化 TPM

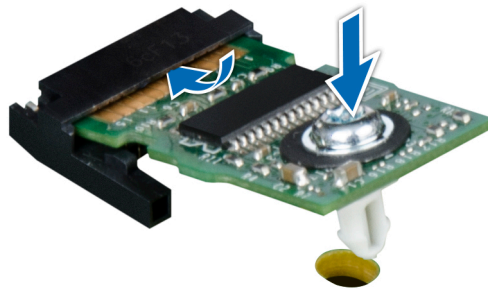
步骤

初始化 TPM。

有关更多信息，请参阅 <https://technet.microsoft.com/library/cc753140.aspx>。

TPM Status (TPM 状态) 将更改为 **Enabled (已启用)**、**Activated (已激活)**。

为 TXT 用户初始化 TPM

步骤

1. 引导系统时，按 F2 键进入系统设置程序。
2. 在 **System Setup Main Menu (系统设置程序主菜单)** 屏幕中，单击 **System BIOS (系统 BIOS)** → **System Security Settings (系统安全设置)**。
3. 在 **TPM Security (TPM 安全)** 选项中，选择 **On with Pre-boot Measurements (开，进行预引导测量)**。
4. 在 **TPM Command (TPM 命令)** 选项中，选择 **Activate (激活)**。
5. 保存设置。
6. 重新启动系统。
7. 再次进入**系统设置程序**。
8. 在 **System Setup Main Menu (系统设置程序主菜单)** 屏幕中，单击 **System BIOS (系统 BIOS)** → **System Security Settings (系统安全设置)**。
9. 在 **Intel TXT** 选项中，选择 **On (开)**。

为 TXT 用户初始化 TPM 2.0

步骤

1. 引导系统时，按 F2 键进入系统设置程序。
2. 在 **System Setup Main Menu (系统设置程序主菜单)** 屏幕中，单击 **System BIOS (系统 BIOS)** > **System Security Settings (系统安全设置)**。
3. 在 **TPM Security (TPM 安全)** 选项中，选择 **On (打开)**。
4. 保存设置。
5. 重新启动系统。
6. 再次进入**系统设置程序**。
7. 在 **System Setup Main Menu (系统设置程序主菜单)** 屏幕中，单击 **System BIOS (系统 BIOS)** > **System Security Settings (系统安全设置)**。
8. 选择 **TPM Advanced Settings (TPM 高级设置)** 选项。
9. 从 **TPM2 Algorithm Selection (TPM2 算法选择)** 选项中，选择 **SHA256**，然后返回到 **System Security Settings (系统安全设置)** 屏幕。
10. 在 **System Security Settings (系统安全设置)** 屏幕上，从 **Intel TXT (英特尔 TXT)** 选项中，选择 **On (打开)**。
11. 保存设置。
12. 重新启动系统。

系统板跳线和连接器



图 87: 系统板跳线和连接器

表. 11: 系统板跳线和连接器

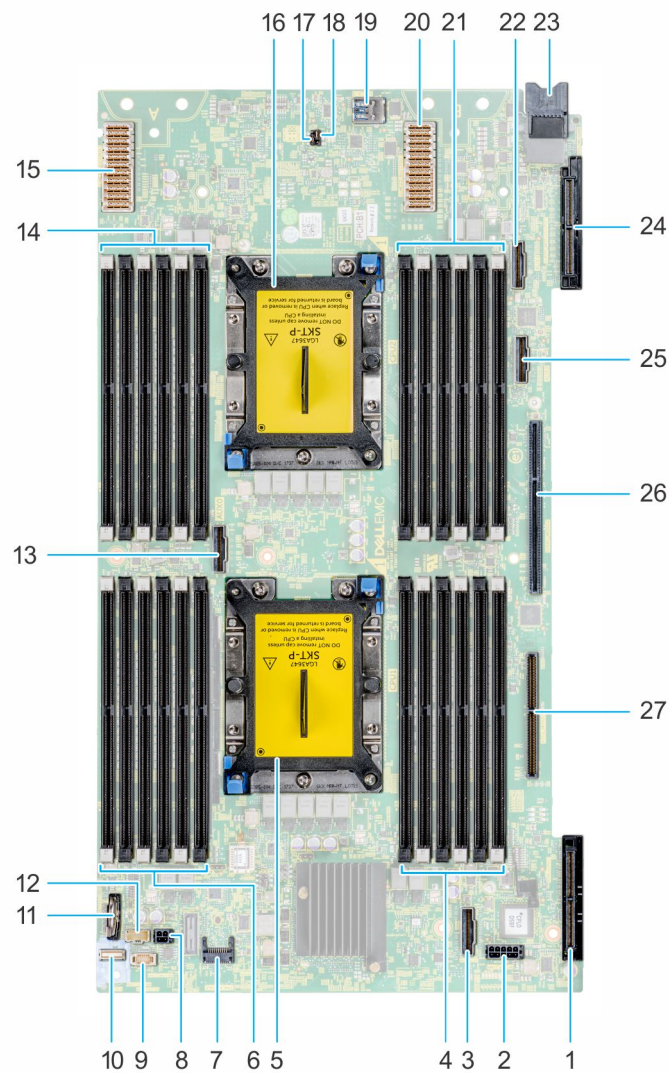

| 项目 | 接口 | 说明 |
|----|-------------------|--------------|
| 1. | PERC | PERC 卡插槽 |
| 2. | BP_PWR_CONN | 背板电源连接器 |
| 3. | SATA_CONN | SATA 连接器 |
| 4. | A1、A2、A3、A7、A8、A9 | CPU1 的 DIMM |
| 5. | CPU1 | 处理器 1 (挡片) |

| 项目 | 接口 | 说明 |
|-----|----------------------|-----------------------|
| 6. | A4、A5、A6、A10、A11、A12 | CPU1 的 DIMM |
| 7. | TPM_MODULE | 可信平台模块 |
| 8. | BBU_PWR_CONN | BBU 电源连接器 |
| 9. | 底板信号 | 背板信号连接器 |
| 10. | FIO | 控制面板 (FIO) 连接器 |
| 11. | BATTERY | 系统电池 |
| 12. | BBU 信号 | 电池备用单元信号插槽 |
| 13. | AUX 0 | AUX 0 电缆连接器 |
| 14. | B4、B5、B6、B10、B11、B12 | CPU2 的 DIMM |
| 15. | MEZZ_A1 | 夹层卡 A1 |
| 16. | CPU2 | 处理器 2 (挡片) |
| 17. | PWRD_EN | 系统配置跳线 (启用或禁用密码设置) |
| 18. | NVRAM_CLR | 系统配置跳线 (保留/配置设置) |
| 19. | 内置 USB | 内置 USB 3.0 |
| 20. | MEZZ_B1 | 夹层卡 B1 |
| 21. | B1、B2、B3、B7、B8、B9 | CPU2 的 DIMM |
| 22. | AUX1 | AUX1 电缆连接器 |
| 23. | 电源连接器 | 电源连接器 |
| 24. | MINI_MEZZ_C1 | 小型夹层卡 C1 |
| 25. | AUX2 | AUX 2 电缆连接器 |
| 26. | iDRAC | iDRAC 模块连接器 |
| 27. | BOSS (M.2)/IDSDM | BOSS (M.2)/IDSDM 卡连接器 |

系统板跳线设置

关于如何重设密码跳线来禁用密码的信息，请参阅 [禁用已忘记密码](#)。

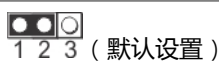
表. 12: 系统板跳线设置

| 跳线 | 设置 | 说明 |
|-----------|--|--|
| NVRAM_CLR |  (默认) | 系统引导时保留 BIOS 配置设置。 |
| |  | 系统引导时清除 BIOS 配置设置。 |
| PWRD_EN |  (默认设置) | BIOS 密码功能已启用。 |
| |  | BIOS 密码功能已禁用。iDRAC 本地访问在下次接通交流电源时解锁。iDRAC 密码重设在 F2 iDRAC 设置菜单中已启用。 |

禁用已忘记密码

系统的软件安全保护功能包括系统密码和设置密码功能。密码跳线可以启用或禁用这些密码功能，也可以清除当前使用的任何密码。

前提条件

小心: 多数维修只能由经认证的维修技术人员进行。您只能根据产品说明文件中的授权，或者在联机或电话服务和支持团队的指导下进行故障排除和简单维修。任何未经 Dell 授权的服务所导致的损坏均不在保修范围之列。请阅读并遵循产品附带的安全说明。

步骤

1. 关闭计算底座。
2. 从机箱中卸下计算底座。
3. [卸下系统护盖](#)。
4. 将系统板跳线上的跳线从插针 2 和 4 移到插针 4 和 6。
5. [安装系统护盖](#)。

现有的密码不会被禁用（擦除），直到系统采用插针 4 和 6 上的跳线引导。但是，您必须先将跳线移动回插针 2 和 4，然后才能分配新的系统和/或设置密码。

注: 如果跳线处于插针 4 和 6 上时设定新的系统和/或设置密码，系统将在下一次引导时禁用新密码。

6. 将计算底座插入机箱并启动计算底座。
7. 关闭计算底座，从机箱卸下计算底座。
8. [卸下系统护盖](#)。
9. 将系统板跳线上的跳线从插针 4 和 6 移到插针 2 和 4。
10. [安装系统护盖](#)。
11. 将计算底座插入机箱并翻转计算底座。
12. 设定新的系统和/或设置密码。

技术规格

本节概述了系统的技术规格和环境规格。

主题：

- 系统尺寸
- 系统重量
- 处理器规格
- 支持的操作系统
- 系统电池规格
- 内存规格
- 硬盘驱动器
- 夹层卡和小型夹层插槽规格
- 存储控制器规格
- 端口和连接器规格
- 视频规格
- 环境规格

系统尺寸



图 88: 系统尺寸

表. 13: PowerEdge MX740c 系统的系统尺寸

| 系统 | X | 是 | Z (手柄闭合)。 |
|---------------------------|----------------------|----------------------|------------------------|
| Dell EMC PowerEdge MX740c | 250.2 毫米 (9.85 英寸) | 42.15 毫米 (1.65 英寸) | 620.35 毫米 (24.42 英寸) |

系统重量

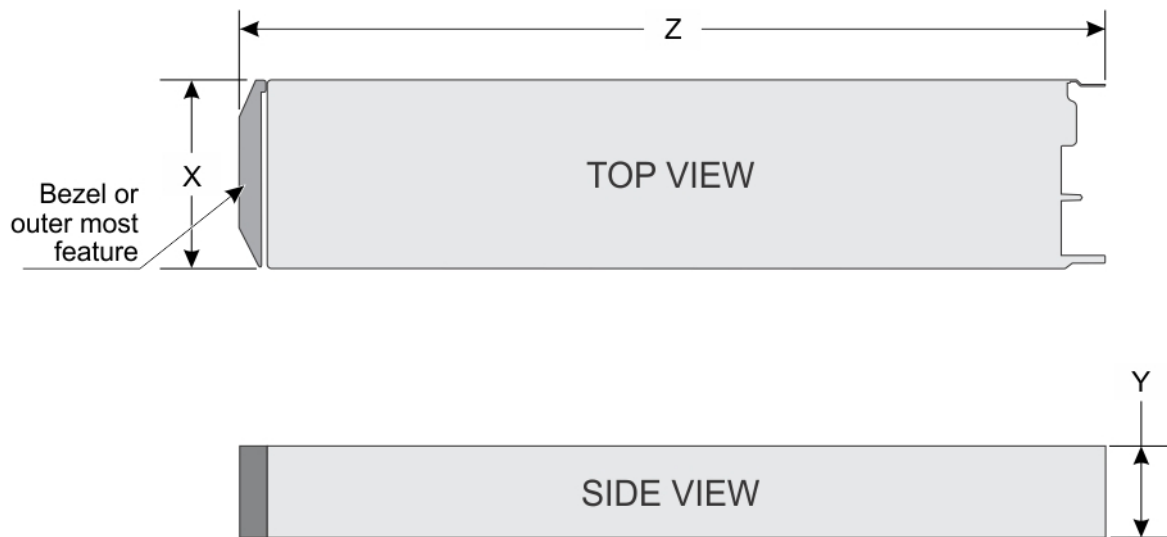
表. 14: 系统重量

| 系统 | 最大重量 |
|---------------------------|--------------------|
| Dell EMC PowerEdge MX740c | 9.5 千克 (20.94 磅) |

处理器规格

Dell EMC PowerEdge MX740c 系统支持多达两个英特尔至强可扩展处理器，每个处理器多达 28 个内核。

处理器功率和散热器尺寸

表. 15: 处理器功率和散热器尺寸

| 处理器配置 | 处理器类型 | 散热器宽度 | 每个处理器的最大 DIMM 数 | DIMM、RAS 数量 |
|-------|----------|-------|-----------------|-------------|
| 所有 | 高达 205 W | 90 毫米 | 12 | 12 |

英特尔快速帮助技术

Dell EMC PowerEdge MX740c 上的英特尔®快速帮助技术支持芯片组集成，并且通过可选的许可证启用。通过 iDRAC 在底座上启用许可证文件。

有关 iDRAC 的更多信息，请参阅 *Dell Integrated Remote Access Controller User's Guide (戴尔集成远程访问控制器用户指南)*，网址：www.dell.com/poweredgemanuals

有关英特尔® QAT 的驱动程序、说明文件和白皮书的更多信息，请参阅 <https://01.org/intel-quickassist-technology>。

支持的操作系统

Dell EMC PowerEdge MX740c 底座支持以下操作系统：

- Citrix XenServer
- 带 Hyper-V 的 Microsoft Windows Server
- Red Hat Enterprise Linux
- SuSE Linux Enterprise Server
- Ubuntu
- VMWare ESXi

有关特定版本和增补内容的更多信息，请参阅 <https://www.dell.com/support/home/Drivers/SupportedOS/poweredge-mx740c>。

系统电池规格

Dell EMC PowerEdge MX740c 系统支持 CR 2032 3.0-V 锂币系统电池。

内存规格

表. 16: 内存规格

| DIMM 类型 | DIMM 列 | DIMM 容量 | 单处理器 | | 双处理器 | |
|----------|--------|---------|--------------|--------------|------------------------------------|-------------------------------------|
| | | | 最小 RAM | 最大 RAM | 最小 RAM | 最大 RAM |
| LRDIMM | 八列 | 128 GB | 128 GB | 1536 GB | 256 GB | 3072 GB |
| LRDIMM | 四列 | 64 GB | 64 GB | 768 GB | 128 GB | 1536 GB |
| RDIMM | 单列 | 8 GB | 8 GB | 96 GB | 16 GB | 192 GB |
| RDIMM | 双列 | 16 GB | 16 GB | 192 GB | 32 GB | 384 GB |
| RDIMM | 双列 | 32 GB | 32 GB | 384 GB | 64 GB | 768 GB |
| RDIMM | 双列 | 64 GB | 64 GB | 768 GB | 128 GB | 1536 GB |
| NVDIMM-N | 单列 | 16 GB | 在单处理器配置下不受支持 | 在单处理器配置下不受支持 | RDIMM : 192 GB NVDIMM-N : 16 GB | RDIMM : 384 GB NVDIMM-N : 192 GB |

注: 8 GB RDIMM 和 NVDIMM-N 不得混用。

① 注: 64 GB LRDIMM 和 128 GB LRDIMM 不得混用。

① 注: 支持 NVDIMM-N 的任何配置都需要最少两个处理器。

硬盘驱动器

Dell EMC PowerEdge MX740c 系统支持多达六个 2.5 英寸热插拔 SAS/SATA HDD、SSD 或 PCIe NVMe 驱动器。驱动器在热插拔驱动器托架中提供，并且这些驱动器通过底板连接到系统板或 RAID 控制器。

① 注: 需要双处理器配置以支持 NVMe 驱动器。

夹层卡和小型夹层插槽规格

Dell EMC PowerEdge MX740c 支持：

- 一个 x16 PCIe 3.0 用于小型夹层卡 - 连接到处理器 2。
- 两个 x16 PCIe 3.0 用于夹层卡 - 夹层卡 A1 连接到处理器 1，夹层卡 B1 连接到处理器 2。

存储控制器规格

Dell EMC PowerEdge MX740c 系统支持 PowerEdge RAID 控制器 (PERC) HBA330 MX、H730P MX、H745P MX、S140 (SATA 和 NVMe 驱动器)、HBA330 MMZ (小型夹层卡)、光纤通道 HBA (在小型夹层卡架构 C 插槽) 中以及引导优化服务器存储 (BOSS M.2)。

端口和连接器规格

USB 端口

Dell EMC PowerEdge MX740c 系统支持：

- 系统正面一个 USB 3.0 兼容端口
- 系统正面一个 micro USB/iDRAC Direct USB 2.0 兼容端口
- 一个 USB 3.0 兼容内部端口

① 注: 系统正面的 Micro USB 2.0 兼容端口只可以用作 iDRAC Direct 管理端口。

内部双 SD 模块

Dell EMC PowerEdge MX740c 系统支持可选的内部双 SD 模块 (IDSDM) 模块。在第 14 代 PowerEdge 服务器中，IDSDM 模块支持两个 micro SD 卡。IDSDM 的 Micro SD 卡容量是 16、32、64 GB。

① 注: IDSDM 模块上有两个 DIP 开关用于写保护。

① 注: 一个 IDSDM 卡插槽为冗余专用。

① 注: 建议使用与 IDSDM 配置的系统关联的戴尔品牌 MicroSD 卡。

Micro SD vFlash 连接器

Dell EMC PowerEdge MX740c 系统在 iDRAC 模块上支持一个专用 micro SD 卡以供未来支持 vFlash。建议使用与 IDSDM 模块关联的戴尔品牌 MicroSD 卡。

视频规格

表. 17: 视频规格

| 类型 | 说明 |
|------|-------------------------------|
| 视频类型 | 与 iDRAC 集成的 Matrox G200 显卡控制器 |
| 视频内存 | 与 iDRAC 应用程序内存共享的 4 Gb DDR4 |

环境规格

① 注: 有关环境认证的其他信息, 请参阅手册和说明文件中的“产品环境数据表”, 网址: www.dell.com/poweredgemanuals

表. 18: 温度规格

| 温度 | 规格 |
|--------------------------------|--|
| 存储 | -40°C 至 65°C (-40°F 至 149°F) |
| 连续工作 (在低于海拔 950 米或 3117 英尺时) | 在设备无直接光照的情况下, 10 °C 至 35 °C (50 °F 至 95 °F)。 |
| 最高温度梯度 (操作和存储) | 20°C/h (68°F/h) |

表. 19: 相对湿度规格

| 相对湿度 | 规格 |
|------|---|
| 存储 | 最大露点为 33°C (91°F) 时, 相对湿度为 5% 至 95%。空气必须始终是非冷凝状态。 |
| 使用时 | 相对湿度为 10% 至 80%, 最大露点为 29 °C (84.2 °F)。 |

表. 20: 最大振动规格

| 最大振动 | 规格 |
|------|---|
| 使用时 | 5 Hz 至 350 Hz 时, 0.26 G _{rms} (所有操作方向)。 |
| 存储 | 10 Hz 至 500 Hz 时, 1.87 G _{rms} , 可持续 15 分钟 (所有六面被测)。 |

表. 21: 最大撞击规格

| 最大撞击 | 规格 |
|------|---|
| 使用时 | 在 x、y 和 z 轴正负方向上可承受连续六个 6 G 的撞击脉冲, 最长可持续 11 毫秒。 |
| 存储 | x、y 和 z 轴正负方向上可承受连续六个 71 G 的撞击脉冲 (系统每一面承受一个脉冲), 最长可持续 2 毫秒。 |

表. 22: 最大海拔高度规格

| 最大海拔高度 | 规格 |
|--------|------------------------|
| 使用时 | 3048 米 (10,000 英尺) |
| 存储 | 12,000 米 (39,370 英尺) |

表. 23: 工作温度降额规格

| 工作温度降额 | 规格 |
|-----------------------------------|--|
| 高达 35 °C (95 °F) | 最高温度在 950 米 (3,117 英尺) 以上时按 1 °C/300 米 (1 °F/547 英尺) 降低。 |
| 35 °C 至 40 °C (95 °F 至 104 °F) | 最高温度在 950 米 (3,117 英尺) 以上时按 1 °C/175 米 (1 °F/319 英尺) 降低。 |
| 40 °C 至 45 °C (104 °F 至 113 °F) | 最高温度在 950 米 (3,117 英尺) 以上时按 1 °C/125 米 (1 °F/228 英尺) 降低。 |

微粒和气体污染规格

下表定义了限制范围，帮助避免微粒和气体污染导致任何设备损坏或故障。如果颗粒或气体污染级别超过指定的限制范围并导致设备损坏或发生故障，您可能需要改善环境条件。整改环境条件是客户的责任。

表. 24: 微粒污染规格

| 微粒污染 | 规格 |
|-------|--|
| 空气过滤 | 按照 ISO 14644-1 第 8 类定义的拥有 95% 置信上限的数据中心空气过滤。 注: 此情况仅适用于数据中心环境。空气过滤要求不适用于旨在数据中心之外（诸如办公室或工厂车间等环境）使用的 IT 设备。 注: 进入数据中心的空气必须拥有 MERV11 或 MERV13 过滤。 |
| 导电灰尘 | 空气中不得含有导电灰尘、锌晶须或其他导电颗粒。 注: 此条件适用于数据中心和非数据中心环境。 |
| 腐蚀性灰尘 | <ul style="list-style-type: none">空气中不得含有腐蚀性灰尘。空气中的残留灰尘的潮解点必须小于 60% 相对湿度。 注: 此条件适用于数据中心和非数据中心环境。 |

表. 25: 气体污染规格

| 气体污染 | 规格 |
|-------|--|
| 铜片腐蚀率 | <300 Å/月，按照 ANSI/ISA71.04-1985 定义的 G1 类标准。 |
| 银片腐蚀率 | <200 Å/月，按照 AHSRAE TC9.9 定义的标准。 |

注: 腐蚀性污染物最大浓度值在小于等于 50% 相对湿度下测量。

标准操作温度

表. 26: 标准操作温度规格

| 标准操作温度 | 规格 |
|-----------------------------|--|
| 连续工作（在低于海拔 950 米或 3117 英尺时） | 在设备无直接光照的情况下，10 °C 至 35 °C（50 °F 至 95 °F）。 |
| 湿度百分比范围 | 最大露点为 29 °C（84.2 °F）时，相对湿度为 10% 至 80%。 |

扩展操作温度

表. 27: 扩展操作温度规格

| 扩展操作温度 | 规格 |
|-----------------|--|
| 连续工作 | 相对湿度 (RH) 为 5% 至 85%，工作温度为 5°C 至 40°C，露点为 29°C。 注: 在标准操作温度范围（10°C 至 35°C）之外，系统可以在低至 5°C、高至 40°C 的温度下连续工作。 若温度在 35 °C 和 40 °C 之间，在 950 米以上时，每上升 175 米，最大允许干球温度将下降 1 °C（每 319 英尺下降 1 °F）。 |
| 小于或等于每年操作时间的 1% | 相对湿度 (RH) 为 5% 至 90%，工作温度为 -5°C 至 45°C，露点为 29°C。 注: 除了标准工作温度范围（10°C 到 35°C）之外，系统能在最低 -5°C 或最高 45°C 的温度下运行，运行时间长达每年操作时间的 1%。 若温度在 40 °C 和 45 °C 之间，在 950 米以上时，每上升 125 米，最大允许温度将下降 1 °C（每 228 英尺下降 1 °F）。 |

① 注: 在扩展温度范围下操作时, 系统性能将会受到影响。

① 注: 在扩展温度范围内操作时, LCD 面板和系统事件日志中可能会报告环境温度警告。

扩展操作温度限制

1. 请勿在 5°C 以下执行冷启动。
2. 指定的操作温度适用的最高海拔高度为 3050 米 (10,000 英尺) 。
3. 较低的内核数处理器 [金牌 6146、6144、6134、6128、5222、5217、5122] 或更高功率的处理器 [热设计功耗 (TDP)>140 W] 不受支持。
4. 不支持非戴尔认证的外围设备卡或超过 30 W 的外围设备卡。
5. 不支持 PCIe SSD。
6. NVDIMM 不受支持。

散热

PowerEdge 服务器采用一系列全面的传感器, 可自动跟踪散热活动以帮助调整温度, 从而降低服务器噪音和功耗。Mx740c 中的传感器与调整风扇速度的机箱管理服务模块进行交互。用于为 Mx740c 散热的所有风扇都包含在 MX7000 机箱中。

PowerEdge Mx740c 的散热管理可提供较高的性能, 从而在从 10 °C 到 35 °C (50 °F 到 95 °F) 的一系列环境温度以及扩展环境温度范围 (请参阅环境温度) 下以最低的风扇速度为组件提供合适的冷却能力。您将受益于更低的风扇功耗 (更低的服务器系统功耗) 和更高的声音多样性。

有关散热的详细信息, 请咨询 MX7000 技术指南。

表. 28: 散热限制列表

| 环境支持 | 25 °C | 30 °C | 35 °C | 40 °C~45 °C 扩展操作温度 |
|------|-------|-------|--|---|
| CPU | 无限制 | 无限制 | 无限制 (*带热设计功率的处理器建议操作温度 (TDP) > 165 W 低于 32 °C) | 不支持带有 TDP >140 W 的处理器 不支持金牌 6146 金牌 6144 金牌 6134 金牌 6128 金牌 5122 不支持 5217 (115W8c)、5222 (105W4c) 处理器。 |
| DIMM | 无限制 | 无限制 | 无限制 | 不支持 NVDIMM |
| 驱动器 | 无限制 | 无限制 | 无限制 | 不支持 NVMe (PCIe SSD) |
| 夹层卡 | 无限制 | 无限制 | 无限制 | 不支持功率为 30 W 以上的夹层卡 |

System diagnostics and indicator codes

The diagnostic indicators on the system front panel display system status during system startup.

主题：

- 电源按钮 LED
- Drive indicator codes
- 系统运行状况和系统 ID 指示灯代码
- 使用系统诊断程序

电源按钮 LED

电源按钮 LED 位于系统的前面板上。



图 89: 电源按钮 LED

表. 29: 电源按钮 LED

| 电源按钮 LED 指示灯代码 | 状态 |
|----------------|----------------------------|
| Off (关闭) | 系统未运行, 无论电源设备是否可用。 |
| On (打开) | 系统正在运行、一个或多个非备用电源设备处于活动状态。 |
| 缓慢闪烁 | 系统正在按顺序执行开机并且 iDRAC 仍在引导。 |

Drive indicator codes

The LEDs on the drive carrier indicates the state of each drive. Each drive carrier in your system has two LEDs: an activity LED (green) and a status LED (bicolor, green/amber). The activity LED flashes whenever the drive is accessed.



图 90: Drive indicators on the drive and the mid drive tray backplane

1. Drive activity LED indicator
2. Drive status LED indicator
3. Drive capacity label

注: If the drive is in the Advanced Host Controller Interface (AHCI) mode, the status LED indicator does not turn on.

表. 30: Drive indicator codes

| Drive status indicator code | Condition |
|--|---|
| Flashes green twice per second | Identifying drive or preparing for removal. |
| Off | Drive ready for removal. 注: The drive status indicator remains off until all drives are initialized after the system is turned on. Drives are not ready for removal during this time. |
| Flashes green, amber, and then turns off | Predicted drive failure. |
| Flashes amber four times per second | Drive failed. |
| Flashes green slowly | Drive rebuilding. |
| Solid green | Drive online. |
| Flashes green for three seconds, amber for three seconds, and then turns off after six seconds | Rebuild stopped. |

系统运行状况和系统 ID 指示灯代码

系统运行状况和系统 ID 指示灯位于系统左侧控制面板。



图 91: 系统运行状况和系统 ID 指示灯

表. 31: 系统运行状况和系统 ID 指示灯代码

| 系统运行状况和系统 ID 指示灯 代码 | 状态 |
|---------------------|---|
| 呈蓝色常亮 | 表示系统处于开启状态,系统运行良好,和系统 ID 模式处于不活动状态。按 MX7000 左侧控制面板的系统运行状况和系统 ID 按钮可切换到系统 ID 模式。 |
| 呈蓝色闪烁 | 表示系统 ID 模式处于活动状态。按 MX7000 左侧控制面板的系统运行状况和系统 ID 按钮可切换到系统运行状况模式。 |
| 呈琥珀色稳定亮起 | 表示系统处于故障安全模式。 |
| 呈琥珀色闪烁 | 指示系统正在遇到故障。检查特定错误消息的系统事件日志。有关错误消息的更多信息,请参阅 <i>Dell Event and Error Messages Reference Guide</i> (戴尔事件和错误消息参考指南), 网址: www.dell.com/openmanagemanuals 。 |

使用系统诊断程序

如果您的系统出现问题,请在致电 Dell 寻求技术帮助之前运行系统诊断程序。运行系统诊断程序的目的是检测系统的硬件,不需要其他设备,也不会丢失数据。如果您无法自行解决问题,维修和支持人员可以使用诊断程序的检测结果帮助您解决问题。

Dell 嵌入式系统诊断程序

注: Dell 嵌入式系统诊断程序也称为增强的预引导系统评估 (ePSA) 诊断程序。

嵌入式系统诊断程序为特定设备组或设备提供一组选项，使您可以：

- 自动运行测试或在交互模式下运行
- 重复测试
- 显示或保存测试结果
- 运行全面测试以引入附加测试选项，从而提供有关失败设备的额外信息
- 查看告知您测试是否成功完成的状态消息
- 查看告知您在测试过程中所遇到问题的错误消息

从引导管理器运行嵌入式系统诊断程序

如果您的系统不引导，运行嵌入式系统诊断程序 (ePSA)。

步骤

1. 系统引导过程中请按下 F11。
2. 使用上下箭头键选择 **System Utilities (系统公用程序)** > **Launch Diagnostics (启动诊断程序)**。
3. 或者,当系统正在引导时,按 F 10 键,选择 **硬件诊断程序** > **Run Hardware Diagnostics (运行硬件诊断程序)**。
将显示 **ePSA Pre-boot System Assessment (ePSA 预引导系统评估)** 窗口，列出系统中检测到的所有设备。诊断程序开始在所有检测到的设备上执行测试。

结果

从 Dell Lifecycle Controller 运行嵌入式系统诊断程序

步骤

1. 系统引导时按 F10。
2. 选择 **Hardware Diagnostics (硬件诊断)** → **Run Hardware Diagnostics (运行硬件诊断程序)**。
将显示 **ePSA Pre-boot System Assessment (ePSA 预引导系统评估)** 窗口，列出系统中检测到的所有设备。诊断程序开始在所有检测到的设备上执行测试。

系统诊断程序控制

| 菜单 | 说明 |
|--------|--|
| 配置 | 显示所有检测到的设备的配置和状态信息。 |
| 结果 | 显示运行的所有测试的结果。 |
| 系统运行状况 | 提供系统性能的当前概况。 |
| 事件日志 | 显示系统上运行的所有检测的结果的时间戳日志。如果至少记录一个事件描述，则显示此选项。 |

主题：

- [联系 Dell EMC](#)
- [说明文件反馈](#)
- [通过使用 QRL 访问系统信息](#)
- [Receiving automated support with SupportAssist](#)
- [Recycling or End-of-Life service information](#)

联系 Dell EMC

Dell EMC 提供了几种联机以及电话支持和服务选项。如果没有可用的互联网连接，可在购货发票、装箱单、帐单或 Dell EMC 产品目录上查找联系信息。具体的服务随您所在国家/地区以及产品的不同而不同，某些服务在您所在的地区可能不提供。要就销售、技术帮助或客户服务问题联系 Dell EMC：

步骤

1. 转至 www.dell.com/support/home。
2. 从页面右下角的下拉菜单中选择您所在的国家/地区。
3. 对于定制的支持：
 - a) 在**输入您的服务标签**字段中，输入您的系统服务标签。
 - b) **单击提交**。
此时将显示其中列出各种支持类别的支持页面。
4. 对于一般支持：
 - a) 选择您的产品类别。
 - b) 选择您的产品领域。
 - c) 选择您的产品。
此时将显示其中列出各种支持类别的支持页面。
5. 有关联系 Dell EMC 全球技术支持的详细信息：
 - a) 单击 [全球技术支持](#)。
 - b) **联系技术支持**页面显示以电话、聊天或电子邮件的方式联系 Dell EMC 全球技术支持团队的详细信息。

说明文件反馈

您可以在任何 Dell EMC 说明文件页面上为说明文件打分或写下反馈，然后单击**发送反馈**以发送反馈。

通过使用 QRL 访问系统信息

您可以使用 MX740c 正面的信息标签中的快速资源定位符 (QRL)，以访问关于 Dell EMC PowerEdge MX740c 的信息。

前提条件

确保您的智能手机或平板电脑扫描仪装有 QR 代码扫描器。

QRL 包括关于您系统的以下信息：

- 指导视频
- 参考资料，包括安装和维修手册、以及机械概览
- 您的系统服务标签，以快速访问您的特定硬件配置和保修信息
- 直接转至 Dell 的链接，用于联系技术支持和销售团队

步骤

1. 转至 www.dell.com/qrl 并导航至您的特定产品或
2. 使用智能手机或平板电脑扫描系统上或快速资源定位符部分中特定于型号的快速资源 (QR) 代码。

PowerEdge MX740c 系统的快速资源定位符



图 92: PowerEdge MX740c 系统的快速资源定位符

Receiving automated support with SupportAssist

Dell EMC SupportAssist is an optional Dell EMC Services offering that automates technical support for your Dell EMC server, storage, and networking devices. By installing and setting up a SupportAssist application in your IT environment, you can receive the following benefits:

- **Automated issue detection** — SupportAssist monitors your Dell EMC devices and automatically detects hardware issues, both proactively and predictively.
- **Automated case creation** — When an issue is detected, SupportAssist automatically opens a support case with Dell EMC Technical Support.
- **Automated diagnostic collection** — SupportAssist automatically collects system state information from your devices and uploads it securely to Dell EMC. This information is used by Dell EMC Technical Support to troubleshoot the issue.
- **Proactive contact** — A Dell EMC Technical Support agent contacts you about the support case and helps you resolve the issue.

The available benefits vary depending on the Dell EMC Service entitlement purchased for your device. For more information about SupportAssist, go to www.dell.com/supportassist.

Recycling or End-of-Life service information

Take back and recycling services are offered for this product in certain countries. If you want to dispose of system components, visit www.dell.com/recyclingworldwide and select the relevant country.

Documentation resources

This section provides information about the documentation resources for your system.

To view the document that is listed in the documentation resources table:

- From the Dell EMC support site:
 1. Click the documentation link that is provided in the Location column in the table.
 2. Click the required product or product version.
 - ① **注: To locate the product name and model, see the front of your system.**
 3. On the Product Support page, click **Manuals & documents**.
- Using search engines:
 - Type the name and version of the document in the search box.

表. 32: Additional documentation resources for your system

| Task | Document | Location |
|-------------------------|--|--|
| Setting up your system | <p>For more information about installing and securing the system into a rack, see the Rail Installation Guide included with your rack solution.</p> <p>For information about setting up your system, see the <i>Getting Started Guide</i> document that is shipped with your system.</p> | www.dell.com/poweredgemanuals |
| Configuring your system | <p>For information about the iDRAC features, configuring and logging in to iDRAC, and managing your system remotely, see the Integrated Dell Remote Access Controller User's Guide.</p> <p>For information about understanding Remote Access Controller Admin (RACADM) subcommands and supported RACADM interfaces, see the RACADM CLI Guide for iDRAC.</p> <p>For information about Redfish and its protocol, supported schema, and Redfish Eventing implemented in iDRAC, see the Redfish API Guide.</p> <p>For information about iDRAC property database group and object descriptions, see the Attribute Registry Guide.</p> <p>For information about Intel QuickAssist Technology, see the Integrated Dell Remote Access Controller User's Guide.</p> | www.dell.com/poweredgemanuals |
| | <p>For information about earlier versions of the iDRAC documents.</p> <p>To identify the version of iDRAC available on your system, on the iDRAC web interface, click ? > About.</p> | www.dell.com/idracmanuals |
| | For information about installing the operating system, see the operating system documentation. | www.dell.com/operatingsystemmanuals |
| | For information about updating drivers and firmware, see the Methods to download firmware and drivers section in this document. | www.dell.com/support/drivers |

| Task | Document | Location |
|--|--|--|
| Managing your system | For information about systems management software offered by Dell, see the Dell OpenManage Systems Management Overview Guide. | www.dell.com/poweredgemanuals |
| | For information about setting up, using, and troubleshooting OpenManage, see the Dell OpenManage Server Administrator User's Guide. | www.dell.com/openmanagemanuals > OpenManage Server Administrator |
| | For information about installing, using, and troubleshooting Dell OpenManage Essentials, see the Dell OpenManage Essentials User's Guide. | www.dell.com/openmanagemanuals > OpenManage Essentials |
| | For information about installing and using Dell SupportAssist, see the Dell EMC SupportAssist Enterprise User's Guide. | www.dell.com/serviceabilitytools |
| | For information about partner programs enterprise systems management, see the OpenManage Connections Enterprise Systems Management documents. | www.dell.com/openmanagemanuals |
| Working with the Dell PowerEdge RAID controllers | For information about understanding the features of the Dell PowerEdge RAID controllers (PERC), Software RAID controllers, or BOSS card and deploying the cards, see the Storage controller documentation. | www.dell.com/storagecontrollermanuals |
| Understanding event and error messages | For information about the event and error messages generated by the system firmware and agents that monitor system components, see the Error Code Lookup. | www.dell.com/qrl |
| Troubleshooting your system | For information about identifying and troubleshooting the PowerEdge server issues, see the Server Troubleshooting Guide. | www.dell.com/poweredgemanuals |