

Dell PowerEdge T420

Instrukcja uruchomienia

Model regulacji: E20S Series
Typ regulacji: E20S001



Uwagi, przestrogi i ostrzeżenia



UWAGA: UWAGA oznacza ważną informację, która pozwala lepiej wykorzystać komputer.



OSTRZEŻENIE: PRZESTROGA wskazuje na ryzyko uszkodzenia sprzętu lub utraty danych oraz przedstawia sposób uniknięcia problemu.



PRZESTROGA: OSTRZEŻENIE informuje o sytuacjach, w których występuje ryzyko uszkodzenia mienia, odniesienia obrażeń ciała lub śmierci.

© 2012 Dell Inc.

Znaki towarowe użyte w tym tekście: Dell™, logo Dell, Dell Boomi™, Dell Precision™, OptiPlex™, Latitude™, PowerEdge™, PowerVault™, PowerConnect™, OpenManage™, EqualLogic™, Compellent™, KACE™, FlexAddress™, Force10™ i Vostro™ są znakami towarowymi firmy Dell Inc. Intel®, Pentium®, Xeon®, Core® i Celeron® są zarejestrowanymi znakami towarowymi firmy Intel Corporation w Stanach Zjednoczonych i innych krajach. AMD® jest zarejestrowanym znakiem towarowym, a AMD Opteron™, AMD Phenom™ i AMD Sempron™ są znakami towarowymi firmy Advanced Micro Devices, Inc. Microsoft®, Windows®, Windows Server®, Internet Explorer®, MS-DOS®, Windows Vista® i Active Directory® są znakami towarowymi lub zarejestrowanymi znakami towarowymi firmy Microsoft Corporation w Stanach Zjednoczonych i/lub innych krajach. Red Hat® i Red Hat® Enterprise Linux® są zarejestrowanymi znakami towarowymi firmy Red Hat, Inc. w Stanach Zjednoczonych i/lub innych krajach. Novell® i SUSE® są zarejestrowanymi znakami towarowymi firmy Novell Inc. w Stanach Zjednoczonych i innych krajach. Oracle® jest zarejestrowanym znakiem towarowym firmy Oracle Corporation i/lub jej podmiotów stowarzyszonych. Citrix®, Xen®, XenServer® i XenMotion® są znakami towarowymi lub zarejestrowanymi znakami towarowymi firmy Citrix Systems, Inc. w Stanach Zjednoczonych i/lub innych krajach. VMware®, Virtual SMP®, vMotion®, vCenter® i vSphere® są znakami towarowymi lub zarejestrowanymi znakami towarowymi firmy VMware, Inc. w Stanach Zjednoczonych lub innych krajach. IBM® jest zarejestrowanym znakiem towarowym firmy International Business Machines Corporation.

2012 - 10

Rev. A02

Instalacja i konfiguracja

⚠ PRZESTROGA: Przed rozpoczęciem wykonywania poniższej procedury należy zapoznać się z instrukcjami dotyczącymi bezpieczeństwa dołączonymi do zestawu.

Rozpakowanie systemu

Rozpakuj zestaw i zidentyfikuj jego poszczególne elementy.

Opcjonalna konfiguracja szafy serwerowej typu rack

W przypadku stosowania opcjonalnej konfiguracji szafy serwerowej typu rack, zmontuj prowadnice i zainstaluj system w szafie typu rack zgodnie z zasadami bezpieczeństwa oraz instrukcjami montowania takiej szafy dołączonymi wraz z zestawem komputerowym.

Ustawianie systemu typu tower (wieża) w stabilnej pozycji

⚠ PRZESTROGA: System typu tower (wieża) wyposażony jest od spodu w cztery nóżki, które można wysunąć na zewnątrz, aby ustawić system w prawidłowej, stabilnej pozycji. Jeśli nóżki nie zostaną rozłożone, system może się przewrócić i ulec uszkodzeniu lub spowodować obrażenia ciała.

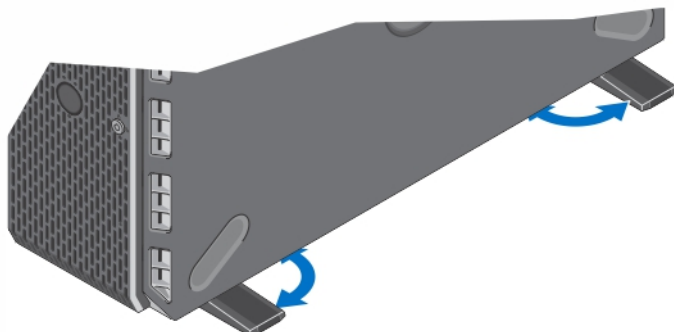

Rysunek 1. Wysuwanie nóżek systemu

Opcjonalnie — Podłączanie klawiatury, myszy i monitora

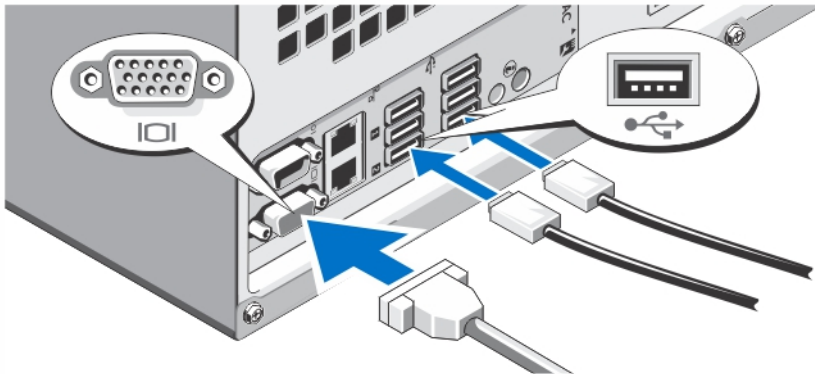

Rysunek 2. Podłączanie klawiatury, myszy i monitora

Podłącz klawiaturę, mysz i monitor (opcjonalnie).

Przy złączach na panelu z tyłu systemu znajdują się ikony oznaczające, który kabel należy podłączyć do każdego z nich. Upewnij się, że śruby na złączu kabla monitora zostały dokręcone (o ile występują).

Podłączanie kabli zasilania

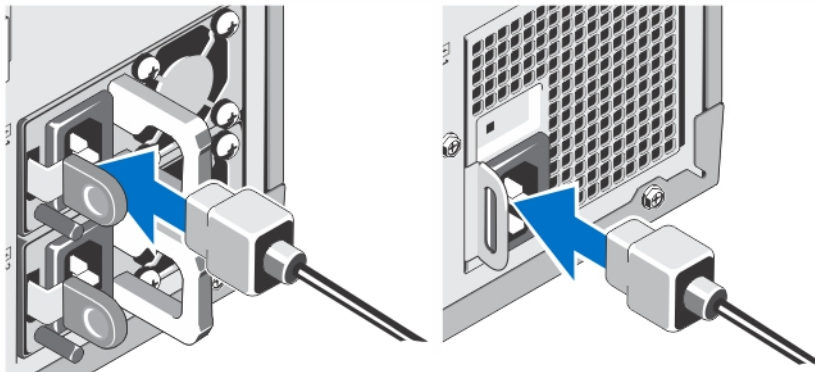

Rysunek 3. Podłączanie kabli zasilania

Podłącz odpowiedni kabel (lub kable) zasilania do systemu oraz odpowiedni kabel zasilania do monitora, o ile jest używany.

Mocowanie kabli zasilania

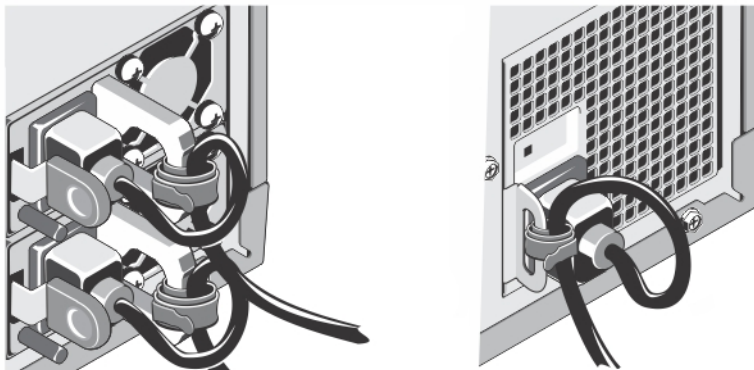

Rysunek 4. Mocowanie kabli zasilania

Zegnij kabel zasilania w pętlę w sposób przedstawiony na rycinie i zamocuj kabel na wsporniku za pomocą załączonej opaski. Podłącz drugą końcówkę kabla (kablów) do uziemionego gniazdka elektrycznego lub oddzielnego źródła zasilania, np. do zasilania bezprzerwowego (UPS) lub do jednostki rozdziału zasilania (PDU).

Włączanie systemu

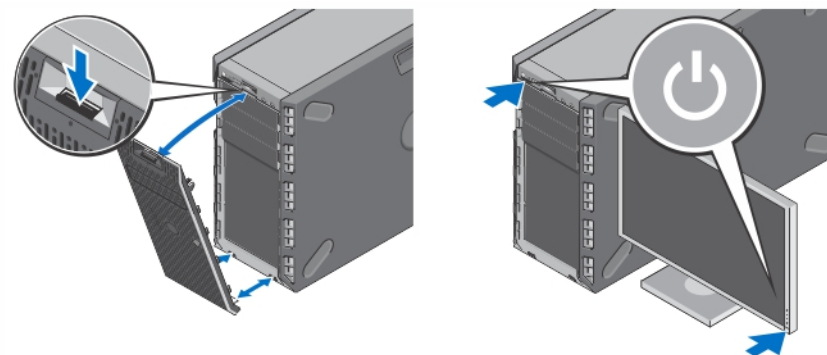

Rysunek 5. Włączanie systemu

Po zainstalowaniu zdejmij opcjonalną osłonę. Naciśnij przycisk zasilania. Wskaźnik zasilania powinien się zaświecić.

Instalowanie opcjonalnej osłony

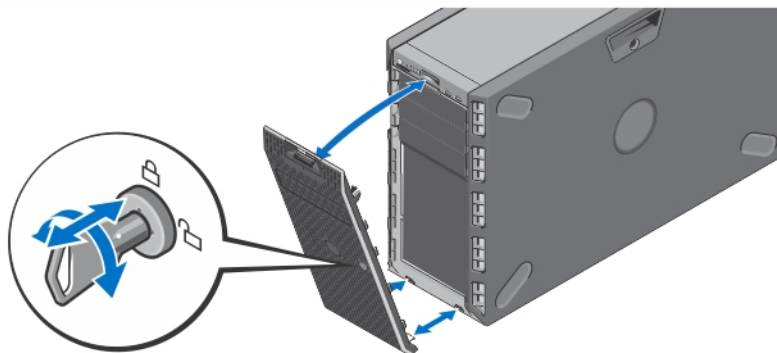

Rysunek 6. Instalowanie osłony

Zainstaluj osłonę (opcjonalną).

Kończenie konfiguracji systemu operacyjnego

W przypadku zakupienia systemu operacyjnego zainstalowanego fabrycznie należy zapoznać się z dokumentacją systemu operacyjnego. Przed rozpoczęciem instalowania systemu operacyjnego po raz pierwszy należy zapoznać się z dokumentacją dotyczącą instalacji i konfiguracji systemu operacyjnego. Upewnij się, że system operacyjny został zainstalowany przed instalacją sprzętu i oprogramowania niezakupionego wraz z systemem.

 **UWAGA:** Najnowsze informacje na temat obsługiwanych systemów operacyjnych dostępne są na stronie dell.com/ossupport.

Umowa licencyjna oprogramowania Dell

Przed uruchomieniem systemu należy zapoznać się z umową licencyjną oprogramowania Dell, dołączoną do zestawu. Wszelkie nośniki zawierające zainstalowane oprogramowanie Dell należy traktować jako KOPIE zapasowe oprogramowania zainstalowanego na twardym dysku. W razie braku zgody na warunki umowy należy skontaktować się z działem obsługi. Klienci w Stanach Zjednoczonych mogą dzwonić pod numer telefonu 800-WWW-DELL (800-999-3355). Klienci spoza Stanów Zjednoczonych mają do dyspozycji witrynę internetową support.dell.com, gdzie u dołu strony można wybrać swój kraj czy region.

Inne przydatne informacje

 **PRZESTROGA:** Zobacz: uwagi dotyczące bezpieczeństwa i przepisów prawnych w dokumencie dostarczonym wraz z systemem. Informacje dotyczące gwarancji mogą zostać zamieszczone w tym dokumencie lub dostarczone jako oddzielny dokument.

- *Podręcznik użytkownika* zawiera informacje o funkcjach systemu i opis sposobów rozwiązywania problemów zaistniałych podczas jego użytkowania, a także instrukcje dotyczące instalacji lub wymiany elementów systemu. Dokument ten jest dostępny w trybie online na stronie support.dell.com/manuals.
- Dokumentacja dołączona do stojaka przedstawia sposób montowania systemu. W razie wątpliwości zapoznać się z zawartymi w niej instrukcjami.
- Wszystkie nośniki dostarczone z systemem zawierające dokumentację i narzędzia do konfiguracji oraz zarządzania nim, wliczając te, które dotyczą systemu operacyjnego, oprogramowania do zarządzania systemem operacyjnym, aktualizacji systemu operacyjnego oraz części nabytych wraz z systemem.

 **UWAGA:** Należy zawsze sprawdzać, czy na stronie support.dell.com/manuals pojawiły się aktualizacje, i zapoznawać się z nimi w pierwszej kolejności, ponieważ informacje w nich zawarte zastępują informacje z innych dokumentów.

 **UWAGA:** W trakcie aktualizacji systemu zalecane jest pobranie ze strony support.dell.com i zainstalowanie najnowszych wersji BIOSu, sterowników i oprogramowania sprzętowego dla posiadanego systemu.

Uzyskiwanie pomocy technicznej

Jeśli procedury opisane w tym podręczniku są niezrozumiałe lub jeśli system nie działa zgodnie z oczekiwaniami, należy zapoznać się z *Podręcznikiem użytkownika*. Firma Dell oferuje kompleksowe szkolenie w dziedzinie sprzętu i certyfikację. Więcej informacji na ten temat można znaleźć na stronie dell.com/training. Ta usługa jest dostępna w wybranych krajach.

Informacje dotyczące normy NOM

Informacje przedstawione poniżej dotyczą urządzenia opisanego w niniejszym dokumencie i są zgodne z wymogami standardowych norm obowiązujących w Meksyku (NOM):

Importer:	Dell Inc. de México, S.A. de C.V. Paseo de la Reforma 2620 -11° Piso Col. Lomas Altas 11950 México, D.F.
Numer modelu:	E20S
Napięcie zasilania:	100 - 240 V prądu zmiennego (zasilacz 495 W, 550 W, 750 W i 1100 W prądu zmiennego)
Częstotliwość:	50 Hz/60 Hz (zasilacz prądu zmiennego)
Pobór prądu:	12 A – 6,5 A (X2) (zasilacz prądu zmiennego 1100 W) 10 A – 5 A (X2) (zasilacz prądu zmiennego 750 W) 6,5 A – 3 A (X2) (zasilacz prądu zmiennego 495 W) 7,4 A – 3,7 A (nienadmiarowy zasilacz prądu zmiennego 550 W)

Dane techniczne

 **UWAGA:** Poniższe dane techniczne obejmują wyłącznie dane wymagane przez prawo, które muszą być dostarczone z komputerem. Pełne i aktualne dane techniczne komputera są dostępne w witrynie support.dell.com.

Zasilanie

Zasilacz prądu zmiennego (na zasilacz)

Moc	495 W, 550 W, 750 W lub 1100 W
Emisja ciepła	Maksymalnie 1908 BTU/h (zasilacz 495 W) Maksymalnie 2891 BTU/godz. (zasilacz 750 W) Maksymalnie 4100 BTU/h (zasilacz 1100 W) Maksymalnie 2317 BTU/h (nienadmiarowy zasilacz 550 W)
 UWAGA: Rozproszenie ciepła jest obliczane na podstawie znamionowej mocy zasilania w watach.	
Napięcie	od 100 V AC do 240 V AC, automatyczne dopasowywanie zakresu, 50 Hz/60 Hz

Zasilanie

 **UWAGA:** System ten jest zaprojektowany także do podłączania do systemów zasilania IT z napięciem międzyfazowym nieprzekraczającym 230 V.

Akumulator

bateria pastylkowa

Litowa bateria pastylkowa 3 V CR2032

Wymiary i masa

Wieża

Wysokość	443,3 mm (17,45 cala) z nóżkami 430,3 mm (16,94 cala) bez nóżek
Szerokość	304,5 mm (11,99 cala) z otwartymi nóżkami 218 mm (8,58 cala) z zamkniętymi nóżkami
Długość	542,2 mm (21,35 cala) bez osłony 558,6 mm (21,99 cala) z osłoną

Szafa typu rack

Wysokość	218 mm (8,58 cala)
Szerokość	430,3 mm (16,94 cala) bez zaczepów 482,4 mm (18,99 cala) z zaczepami
Długość (minimalnie)	538,4 mm (21,2 cala) od tylnej strony uchwytów szafy rack i z modułem zasilacza podłączonym za pomocą kabla
Długość (maksymalnie)	584,05 mm (22,99 cala) od tylnej strony uchwytów szafy rack i z zewnętrznym wentylatorem systemowym
Waga przy maksymalnej konfiguracji	30. 16 kg (66,49 funta)
Waga bez wyposażenia	15,6 kg (34,39 funta)

Środowisko pracy

 **UWAGA:** Komputer może przez krótki czas pracować w temperaturze otoczenia 40°C i 45°C przy chłodzeniu centrum danych powietrzem z zewnątrz. Dodatkowe informacje zawiera Podręcznik użytkownika.

 **UWAGA:** W celu uzyskania dodatkowych informacji o warunkach otoczenia przewidzianych dla poszczególnych konfiguracji systemu należy odwiedzić stronę internetową dell.com/environmental_datasheets.

Temperatura

Podczas pracy

Praca ciągła: od 10°C do 35°C. Maksymalna dopuszczalna temperatura suchego termometru obniża się o 1°C/300 m powyżej 900 m (1°F /550 stóp).

 **UWAGA:** Więcej informacji o możliwości rozszerzenia zakresu temperatury, w jakim urządzenie może pracować, można znaleźć na stronie support.dell.com/manuals.

Środowisko pracy

Podczas przechowywania Od -40°C do 65°C (od -40°F do 149°F) przy maksymalnym gradiencie temperaturowym wynoszącym 20°C na godzinę

Wilgotność względna

Podczas pracy Od 10% do 80% wilgotności względnej (RH), maks. punkt rosy 26°C

Podczas przechowywania Od 5% do 95% wilgotności względnej w powietrzu otaczającym, maks. punkt rosy 33°C (91°F).

Maksymalne natężenie wibracji

Podczas pracy 0,26 Grms przy 5 - 350 Hz (we wszystkich kierunkach działania)

Podczas przechowywania 1,87 Grms przy 10 - 500 Hz przez 15 minut (przetestowano wszystkie sześć stron systemu)

Maksymalny wstrząs

Podczas pracy Jeden impuls wstrząsowy na dodatniej osi Z (jeden impuls po każdej stronie systemu) o sile 31 G trwający przez 2,6 ms w kierunku działania.

Podczas przechowywania Sześć kolejnych impulsów wstrząsowych na dodatniej i ujemnej stronie osi X, Y, Z (jeden impuls po każdej stronie systemu) o sile 71 G przez maksymalnie 2 ms.
Sześć kolejnych impulsów wstrząsowych na dodatniej i ujemnej stronie osi X, Y, Z (jeden wstrząs po każdej stronie systemu), uderzenie z przyspieszeniem 22 G zaokrągloną falą kwadratową przy zmianie prędkości rzędu 200 cali na sekundę (508 cm/s).

Wysokość n.p.m.

Podczas pracy od -15,2 m do 3048 m (-50 do 10 000 stóp).



UWAGA: W przypadku wysokości powyżej 2950 stóp, maksymalna temperatura w jakiej urządzenie może pracować obniża się o 1°F na każde 550 stóp.

Podczas przechowywania -15,2 do 10 668 m (-50 do 35000 stóp)

Poziom zanieczyszczeń w powietrzu

Klasa G1 wg definicji w normie ISA-S71.04-1985