

Dell EMC PowerEdge T140

Kurulum ve Servis Kılavuzu

Notlar, dikkat edilecek noktalar ve uyarılar

 **NOT:** NOT, ürününüzü daha iyi kullanmanıza yardımcı olacak önemli bilgiler sağlar.

 **DİKKAT:** DİKKAT, donanım hasarı veya veri kaybı olasılığını gösterir ve sorunu nasıl önleyeceğinizi bildirir.

 **UYARI:** UYARI, mülk hasarı, kişisel yaralanma veya ölüm potansiyeline işaret eder.

Bölüm 1: Bu belge hakkında.....	7
Bölüm 2: Dell EMC PowerEdge T140 sistemine genel bakış.....	8
Sistemin önden görünümü.....	9
Sistemin arkadan görünümü.....	10
Sistemin İçi.....	11
Sisteminizin servis etiketini bulma.....	11
Sistem Bilgileri Etiketi.....	12
Bölüm 3: Başlangıç sistem kurulumu ve yapılandırması.....	15
Sisteminizin kurulumu.....	15
iDRAC yapılandırması.....	15
iDRAC IP adresini ayarlama seçenekleri.....	15
iDRAC'de Oturum Açma.....	16
İşletim sistemini yükleme seçenekleri.....	16
Ürün yazılımı ve sürücülerini indirme yöntemleri.....	16
Sürücüler ve bellenimi indirme.....	17
Bölüm 4: İşletim sistemi öncesi sistem yönetimi uygulamaları.....	18
İşletim sistemi öncesi uygulamalarını yönetme seçenekleri.....	18
Sistem Kurulumu.....	18
Sistem Kurulumunu Görüntüleme.....	18
Sistem Kurulumu ayrıntıları.....	19
Sistem BIOS'u.....	19
iDRAC Ayarları yardımcı programı.....	36
Aygıt Ayarları.....	36
Dell Lifecycle Controller.....	36
Tümleşik sistem yönetimi.....	36
Önyükleme Yöneticisi.....	37
Önyükleme Yöneticisini Görüntüleme.....	37
Önyükleme Yöneticisi ana menüsü.....	37
Tek çekim UEFI önyükleme menüsü.....	37
System Utilities (Sistem Yardımcı Programları).....	37
PXE boot.....	38
Bölüm 5: Sistem bileşenlerini takma ve çıkarma.....	39
Güvenlik talimatları.....	39
Sisteminizin içinde çalışmaya başlamadan önce.....	40
Sistem içinde çalıştıktan sonra.....	40
Önerilen araçlar.....	40
Sistem kapağı.....	40
Sistem Kapağını Çıkarma.....	40
Sistem kapağını takma.....	41
Ön çerçeve.....	42

Ön çerçeveyi çıkarma.....	42
Ön çerçeveyi takma.....	43
Sürücüler.....	44
3,5 inç sürücü taşıyıcısı sürücü bölmesinden çıkarma.....	44
Sürücü bölmesine 3,5 inç sürücü taşıyıcısı takma.....	45
Sürücü taşıyıcısından sürücü çıkarma.....	46
Sürücü taşıyıcısına sürücü takma.....	47
İsteğe bağlı optik sürücü.....	48
Optik sürücü dolgularını çıkarma.....	48
Optik sürücü dolgularının takılması.....	49
Optik sürücünün çıkarılması.....	50
Optik Sürücüyü Takma.....	51
Sistem belleği.....	52
Sistem belleği yönergeleri.....	52
Genel bellek modülü montaj yönergeleri.....	54
Bellek modülünü çıkarma.....	54
Bellek modülünü takma.....	55
Soğutma fanı.....	56
Soğutma fanını çıkarma.....	56
Soğutma fanını takma.....	57
İsteğe bağlı dahili USB bellek anahtarı.....	58
İsteğe bağlı dahili USB bellek anahtarını değiştirme.....	58
Genişletme kartları	59
Genişletme kartı takma yönergeleri.....	59
PCIe genişletme kartı çıkarma.....	60
PCIe genişletme kartı takma.....	61
Depolama denetleyicisi kartı.....	63
Tümleşik depolama denetleyicisi kartını çıkarma.....	63
Tümleşik depolama denetleyicisi kartının takılması.....	63
Kablo yerleşimi.....	65
M.2 SSD modülü.....	66
M.2 SSD modülünü çıkarma.....	66
M.2 SSD modülünü takma.....	66
İşlemci ve ısı emicisi.....	67
Isı emici modülünü çıkarma.....	67
İşlemcinin çıkarılması.....	68
İşlemciyi takma.....	69
Isı emici modülünü takma.....	70
Güç kaynağı ünitesi.....	71
Güç kaynağı biriminin çıkarılması.....	71
Güç kaynağı ünitesini takma.....	72
Sistem pili.....	74
Sistem pilini değiştirme.....	74
İzinsiz giriş önleme anahtarı.....	75
İzinsiz giriş anahtarını çıkarma.....	75
İzinsiz giriş anahtarını takma.....	76
Sistem kartı.....	77
Sistem kartını çıkarma.....	77
Sistem kartını takma.....	79
Güvenilir Platform Modülü.....	81

Güvenilir Platform Modülünü Yükseltme.....	81
BitLocker kullanıcıları için TPM'yi başlatma.....	82
TXT kullanıcıları için TPM 1.2'yi başlatma.....	82
TXT kullanıcıları için TPM 2.0'ı başlatma.....	83
Kontrol paneli.....	83
Kontrol paneli kafesini çıkarma.....	83
Kontrol panelini çıkarma.....	84
Kontrol panelini takma.....	85
Kontrol paneli kafesinin takılması.....	86
Bölüm 6: Atlama Telleri ve konektörler.....	87
Sistem kartı atlama telleri ve konektörleri.....	87
Sistem Kartı Anahtar Ayarları.....	88
Unutulan parolayı devre dışı bırakma.....	88
Bölüm 7: Teknik özellikler.....	90
Kasa boyutları.....	90
Sistem ağırlığı.....	91
İşlemci özellikleri.....	91
Desteklenen işletim sistemleri.....	91
PSU teknik özellikleri.....	91
Soğutma fanı özellikleri.....	92
Sistem pili teknik özellikleri.....	92
Genişletme kartı teknik özellikleri.....	92
Bellek özellikleri.....	92
Depolama denetleyicisi özellikleri.....	93
Sürücü özellikleri.....	93
Sürücüler.....	93
Optik sürücüler.....	93
Bağlantı noktaları ve konektörlerin özellikleri.....	94
USB bağlantı noktalarının özellikleri.....	94
NIC bağlantı noktalarının özellikleri.....	94
Seri konektör özellikleri.....	94
VGA bağlantı noktalarının özellikleri.....	94
Video özellikleri.....	94
Çevre özellikleri.....	95
Standart çalışma sıcaklığı.....	96
Genişletilmiş çalışma sıcaklığı.....	96
Partikül ve gaz kirliliği teknik özellikleri.....	97
Bölüm 8: Sistem tanılamaları ve gösterge kodları.....	98
Sistem durumu ve sistem kimliği gösterge kodları.....	98
NIC gösterge kodları.....	98
Yedeksiz kablolu güç kaynağı ünitesi gösterge kodları.....	99
Sistem tanılama.....	99
Dell Tümleşik Sistem Tanılama.....	100
Bölüm 9: Yardım alma.....	101
Dell'e Başvurma.....	101

Geri Dönüşüm veya Kullanım Ömrü Sonu servis bilgileri.....	101
Sistem bilgilerine QRL kullanarak erişim.....	101
Dell EMC PowerEdge T140 sistem için Hızlı Kaynak Bulucu.....	102
SupportAssist ile otomatik destek alma.....	102

Bölüm 10: Dokümantasyon kaynakları..... 103

Bu belge hakkında

Bu belgede sistemle ilgili genel bilgiler, bileşenlerin takılması ve değiştirilmesi ile ilgili bilgiler, teknik özellikler, tanılama araçları ve belirli bileşenleri takarken uyulacak talimatlar verilmiştir.

Dell EMC PowerEdge T140 sistemine genel bakış

Dell EMC PowerEdge T140 sistem aşağıdakileri destekleyen tower tipi sunucudur:

- Bir adet Intel Xeon, Core i3, Pentium veya Celeron işlemci
- Dört DIMM yuvası
- Kablolü AC güç kaynağı ünitesi
- Dört adede kadar 3,5 inç kablolu SAS veya SATA sürücü.

Daha fazla bilgi için ürün belgeleri sayfasındaki Dell EMC PowerEdge T140 Teknik Özellikleri'ne bakın.

 **NOT:** Aksi belirtilmedikçe SAS, SATA sürücüleri ve SSD örneklerinin tümü bu belgede sürücüler olarak adlandırılır.

Konular:

- [Sistemin önden görünümü](#)
- [Sistemin arkadan görünümü](#)
- [Sistemin içi](#)
- [Sisteminizin servis etiketini bulma](#)
- [Sistem Bilgileri Etiketi](#)

Sistemin önden görünümü



Rakam 1. Sistemin önden görünümü

1. Güç düğmesi
2. Sistem sağlığı ve sistem kimliği göstergesi
3. USB 3.0 bağlantı noktası
4. iDRAC Direct Micro USB bağlantı noktası
5. Optik sürücü (isteğe bağlı)

Bağlantı noktaları hakkında daha fazla bilgi için [Bağlantı noktası ve konektör teknik özellikleri](#) bölümüne bakın.

Daha fazla bilgi için ürün belgeleri sayfasındaki Dell EMC PowerEdge T140 Teknik Özellikleri'ne bakın.

Sistemin arkadan görünümü

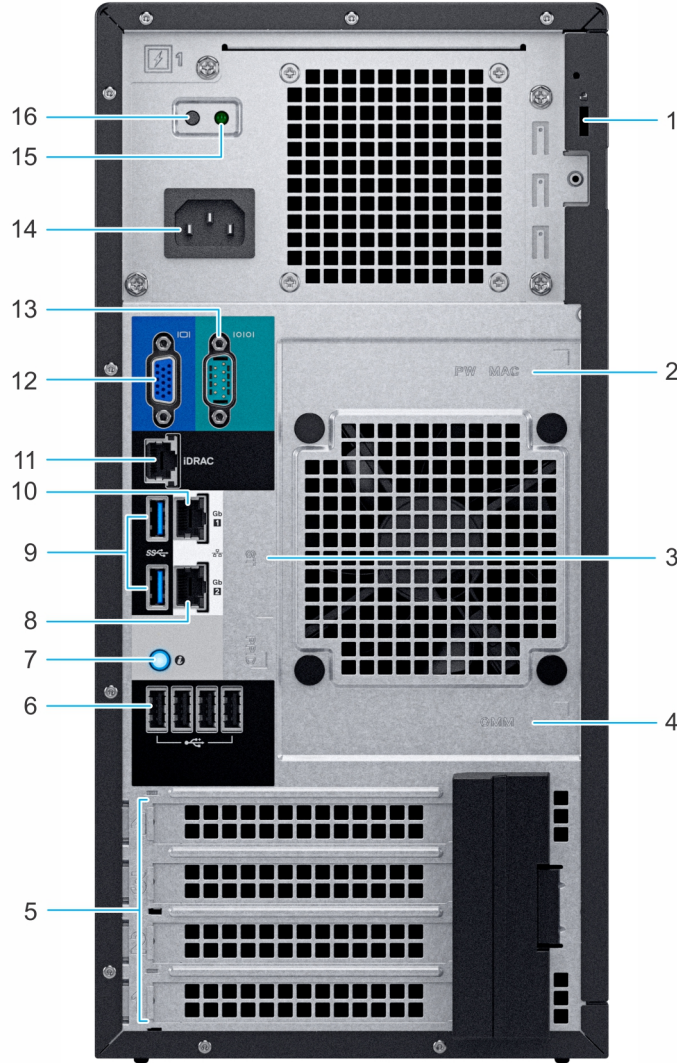

Rakam 2. Sistemin arkadan görünümü

1. Güvenlik Kablosu Kilidi
2. iDRAC MAC adresi ve iDRAC güvenli parola etiketi
3. Servis Etiketi, Ekspres Servis Kodu, QRL etiketi
4. OpenManage Mobile (OMM) etiketi
5. PCIe genişletme kartı yuvaları (4)
6. USB 2.0 bağlantı noktası (4)
7. Sistem tanımlama düğmesi
8. NIC bağlantı noktası (Gb 2)
9. USB 3,0 bağlantı noktaları (2)
10. NIC bağlantı noktası (Gb 1)
11. iDRAC adanmış NIC bağlantı noktası
12. VGA bağlantı noktası
13. Seri bağlantı noktası
14. Güç kaynağı ünitesi
15. PSU Yerleşik Kendi Kendine Test (BIST) LED'i
16. PSU Yerleşik Kendi Kendine Test (BIST) Düğmesi

NOT: Bağlantı noktaları ve konnektörler hakkında daha fazla bilgi için [Bağlantı noktası ve konnektörlerin teknik özellikleri](#) bölümüne bakın.

Daha fazla bilgi için ürün belgeleri sayfasındaki Dell EMC PowerEdge T140 Teknik Özellikleri'ne bakın.

Sistemin İçi

⚠ DİKKAT: Pek çok tamir işlemi yalnızca sertifikalı servis teknisyeni tarafından gerçekleştirilmelidir. Sorun giderme işlemlerini ve basit tamirleri sadece ürün belgenizde belirtildiği gibi veya destek ekibinin çevrimiçi olarak ya da telefonla belirttiği gibi gerçekleştirmelisiniz. Dell'den yetkili olmayan kişilerden alınan servisten kaynaklanan hasarlar garanti kapsamında değildir. Ürününüzle birlikte verilen güvenlik talimatlarını okuyun ve uygulayın.

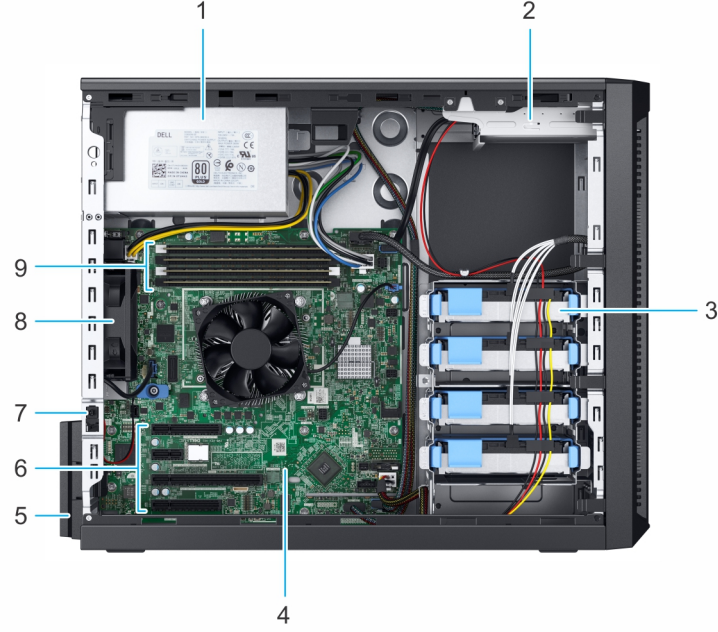

Rakam 3. Sistemin İçi

- | | |
|---------------------------------------|---------------------------------------|
| 1. Kablolü Güç Kaynağı Birimi (PSU) | 2. Optik sürücü |
| 3. Kablolü sürücüler (4) | 4. Sistem kartı |
| 5. Genişletme kartı sabitleme mandalı | 6. PCIe genişletme kartı yuvaları (4) |
| 7. İzinsiz giriş önleme anahtarı | 8. Fan |
| 9. Bellek modülü soketleri | |

Sisteminizin servis etiketini bulma

Sisteminiz, eşsiz bir Hızlı Servis Kodu ve Servis Kodu numarası ile tanımlanır. Hızlı Servis Kodu ve Servis Etiketini sistemin arkasındaki etikette bulunur. Bu bilgiler Dell tarafından destek çağrılarının ilgili personele yönlendirilmesi için kullanılır.

Sistem Bilgileri Etiketi

The Dell EMC PowerEdge T140 – sistem bilgi etiketi

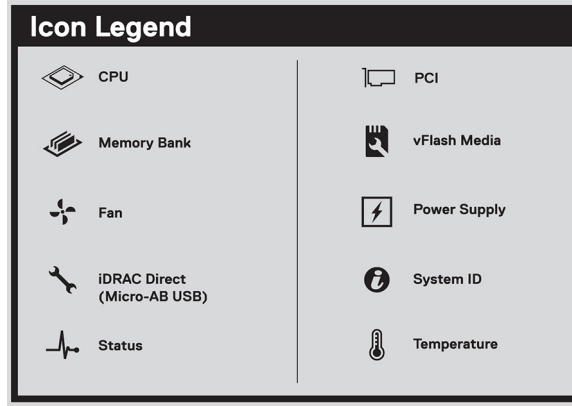



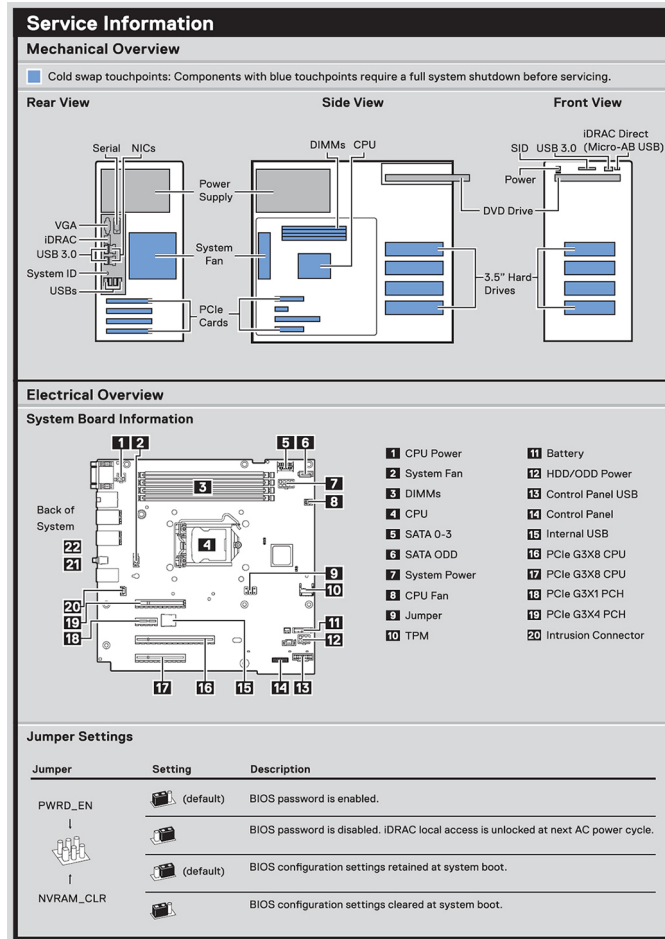

Rakam 4. Simge göstergesi



Rakam 5. Servis bilgileri

Memory Information

Caution: Memory (DIMMs) and CPUs may be hot during servicing.

A2 → 
A4 ← 
A1 → 
A3 ← 



Memory Population

Configuration	Sequence
Memory-Optimized	1, 2, 3, 4,

Rakam 6. Bellek bilgileri

Scan to see hardware servicing and software setup videos, how-to's, and documentation.



Quick Resource Locator
Dell.com/QRL/Server/PET140

To learn more about this Dell product or to order additional or replacement parts, go to Dell.com/support

Copyright © 2018 Dell Inc. or its subsidiaries. All Rights Reserved.
Rev A00. Label Part No. RTW1C

Caution: Many repairs may only be done by a certified service technician. You should only perform troubleshooting and simple repairs as authorized in your product documentation, or as directed by the online or telephone service and support team. Damage due to servicing that is not authorized by Dell is not covered by your warranty. Read and follow the safety instructions that came with the product.

Rakam 7. Hızlı kaynak bulucu

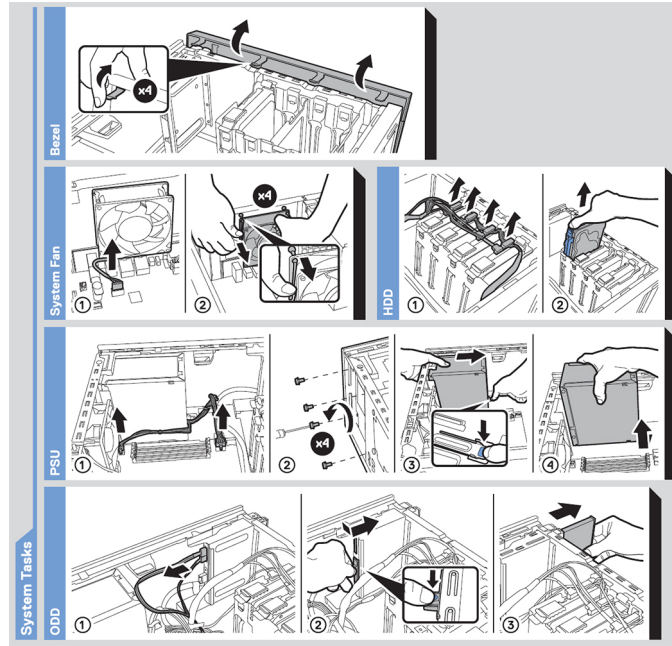

Rakam 8. Sistem görevi

Başlangıç sistem kurulumu ve yapılandırması

Konular:

- Sisteminizin kurulumu
- iDRAC yapılandırması
- İşletim sistemini yükleme seçenekleri

Sisteminizin kurulumu

Sisteminizi kurmak için aşağıdaki adımları uygulayın::

Adımlar

1. Sistemi paketinden çıkarın.
2. Çevre aygıtlarını sisteme bağlayın.
3. Sistemi elektrik prizine bağlayın.
4. Güç düğmesine basarak veya iDRAC'ı kullanarak sistemi açın.
5. Eklenmiş çevre birimlerini açın.

Sisteminizi kurma hakkında daha fazla bilgi için sisteminizle birlikte gelen *Başlangıç Kılavuzu*'na bakın.

Sistemin temel ayarlarının ve özelliklerinin yönetilmesi ile ilgili daha fazla bilgi için ürün belgeleri sayfasındaki Dell EMC PowerEdge T140 BIOS ve UEFI Referans Kılavuzu'na bakın.

iDRAC yapılandırması

Integrated Dell Remote Access Controller (iDRAC), sistem yöneticilerinin verimliliğini artırmak ve Dell sistemlerinin genel kullanılabilirliğini geliştirmek için tasarlanmıştır. iDRAC, yöneticileri sistem sorunları konusunda uyarır ve sistemi uzaktan yönetebilmelerini sağlar. Bu, sisteme fiziksel olarak erişme ihtiyacını azaltır.

iDRAC IP adresini ayarlama seçenekleri

Sisteminiz ve iDRAC arasındaki iletişimi etkinleştirmek için önce ağ ayarlarınızı ağ altyapınıza göre yapılandırmanız gerekir.

NOT: Statik IP yapılandırmasını, satın alma sırasında talep etmelisiniz.

Bu seçenek Varsayılan olarak **DHCP**'ye ayarlanır. IP adresi, şu arayüzlerden biri kullanılarak ayarlanabilir:

Arabirimler	Belge/Bölüm
iDRAC Ayarları yardımcı programı	www.dell.com/poweredgemanuals adresindeki <i>Dell Integrated Dell Remote Access Controller Kullanıcı Kılavuzu</i>
Dell Dağıtım Araç Takımı	www.dell.com/openmanagemanuals > OpenManage Deployment Toolkit adresindeki <i>Dell Dağıtım Araç Takımı Kullanıcı Kılavuzu</i>
Dell Lifecycle Controller	www.dell.com/poweredgemanuals adresindeki <i>Dell Lifecycle Controller Kullanıcı Kılavuzu</i>

NOT: iDRAC'a erişmek için ethernet kablosunu özel iDRAC9 ağ bağlantı noktasına taktığınızdan emin olun. Paylaşılan LOM modunun etkinleştirilmiş olduğu bir sistemi seçtiyseniz iDRAC'a paylaşılan LOM modu üzerinden de erişebilirsiniz.

iDRAC'de Oturum Açma

iDRAC'de şu şekilde oturum açabilirsiniz:

- iDRAC kullanıcısı
- Microsoft Active Directory kullanıcısı
- Basit Dizin Erişim Protokolü (LDAP) kullanıcısı

iDRAC için güvenli varsayılan erişimi kullanmayı seçtiyseniz, sistem bilgileri etiketindeki iDRAC güvenli varsayılan parolayı kullanmanız gerekir. iDRAC için güvenli varsayılan erişimi kullanmayı seçmezseniz, varsayılan kullanıcı adını ve parolayı kullanın: `root` ve `calvin`. Aynı zamanda Çoklu Oturum Açma veya Akıllı Kart kullanarak da oturum açabilirsiniz.

NOT: iDRAC'de oturum açmak için iDRAC kimlik bilgilerine sahip olmanız gerekir.

NOT: iDRAC IP adresini kurduktan sonra varsayılan kullanıcı adını ve parolayı değiştirdiğinizden emin olun.

iDRAC'ta oturum açma ve iDRAC lisansları hakkında daha fazla bilgi için www.dell.com/poweredge/manuals adresindeki *Integrated Dell Remote Access Controller Kullanıcı Kılavuzu*'na bakın.

iDRAC'a RACADM kullanarak da erişebilirsiniz. Daha fazla bilgi için www.dell.com/poweredge/manuals adresindeki *RACADM Komut Satırı Arayüzü Başvuru Kılavuzu*'na bakın.

İşletim sistemini yükleme seçenekleri

Sistem bir işletim sistemi olmaksızın gönderilmişse aşağıdaki kaynaklardan birini kullanarak sisteme desteklenen bir işletim sistemini yükleyin:

Tablo 1. İşletim sistemini yükleme kaynakları

Kaynaklar	Konum
iDRAC	www.dell.com/idracmanuals
Lifecycle Controller	www.dell.com/idracmanuals > Lifecycle Controller
OpenManage Dağıtım Araç Seti	www.dell.com/openmanagemanuals > OpenManage Deployment Toolkit
Dell sertifikalı VMware ESXi	www.dell.com/virtualizationsolutions
PowerEdge sistemlerde desteklenen işletim sistemleri için Kurulum ve Nasıl Yapılır videoları	Dell EMC PowerEdge sistemleri için Desteklenen İşletim Sistemleri

Ürün yazılımı ve sürücülerini indirme yöntemleri

Aşağıdaki yöntemlerden birini kullanarak ürün yazılımını ve sürücülerini indirebilirsiniz:

Tablo 2. Ürün yazılımı ve sürücüler

Yöntemler	Konum
Dell EMC destek sitesinden	www.dell.com/support/home
Dell Uzaktan Erişim Denetleyicisi Yaşam Döngüsü Denetleyicisi'ni (LC ile iDRAC) kullanarak	www.dell.com/idracmanuals
Dell Veri Havuzu Yöneticisi'ni (DRM) kullanarak	www.dell.com/openmanagemanuals > Repository Manager
Dell OpenManage Essentials'ı kullanarak	www.dell.com/openmanagemanuals > OpenManage Essentials
Dell OpenManage Enterprise 'ı kullanarak	www.dell.com/openmanagemanuals > OpenManage Enterprise
Dell Server Update Yardımcı Programı'nı (SUU) kullanarak	www.dell.com/openmanagemanuals > Server Update Utility
Dell OpenManage Dağıtım Araç Seti'ni (DTK) kullanarak	www.dell.com/openmanagemanuals > OpenManage Deployment Toolkit
iDRAC sanal ortamı kullanma	www.dell.com/idracmanuals

Sürücüler ve bellenimi indirme

Dell EMC en son BIOS sürümünü, sürücülerini ve sistem yönetimi ürün yazılımını indirip sisteminize yüklemenizi önerir.

Önkoşullar

Sürücülerini ve ürün yazılımını indirmeden önce web tarayıcısı önbelleğini temizlediğinizden emin olun.

Adımlar

1. www.dell.com/support/home adresine gidin.
2. **Sürücüler ve İndirmeler** bölümündeki **Servis Etiketini Girin** kutusuna sisteminizin Servis Etiketini veya ürün kimlik numarasını girin ve ardından **Gönder** öğesine tıklayın.
 **NOT:** Servis Etiketiniz yoksa sistemin Servis Etiketini otomatik olarak algılaması için **Ürünümü Algıla** öğesini seçin veya **Ürünleri görüntüle** seçeneğine tıklayın ve ürününüze gidin.
3. **Sürücüler ve İndirmeler** öğesine tıklayın.
Sisteminize uygun sürücüler görüntülenir.
4. Sürücülerini bir USB sürücüsüne, CD'ye veya DVD'ye indirin.

İşletim sistemi öncesi sistem yönetimi uygulamaları

İşletim sisteminde önyükleme yapmadan bir sistemin temel ayarlarını ve özelliklerini sistem ürün yazılımını kullanarak yönetebilirsiniz.

Konular:

- İşletim sistemi öncesi uygulamalarını yönetme seçenekleri
- Sistem Kurulumu
- Dell Lifecycle Controller
- Önyükleme Yöneticisi
- PXE boot

İşletim sistemi öncesi uygulamalarını yönetme seçenekleri

sistem, işletim sistemi öncesi uygulamaları yönetmek için aşağıdaki seçeneklere sahiptir:

- Sistem Kurulumu
- Dell Lifecycle Controller
- Önyükleme Yöneticisi
- Preboot Execution Environment (PXE)

Sistem Kurulumu

Sistem Kurulumu ekranını kullanarak sistem BIOS ayarlarını, iDRAC ayarlarını, ve aygıt ayarlarını yapılandırabilirsiniz.

i **NOT:** Seçilen alan için yardım metni, varsayılan olarak grafik tarayıcıda görüntülenir. Yardım metnini metin tarayıcısında görmek için F1 tuşuna basın.

Sistem kurulumuna aşağıdakilerden biri ile erişebilirsiniz:

- Standart grafik tarayıcı — Tarayıcı varsayılan olarak etkinleştirilir.
- Metin Tarayıcı — Tarayıcı, Konsol Yeniden Yönlendirme kullanılarak etkinleştirilir.

Sistem Kurulumunu Görüntüleme

System Setup (Sistem Ayarları) ekranını görüntülemek için aşağıdaki adımları gerçekleştirin:

Adımlar

1. sistem açın veya yeniden başlatın.
2. Aşağıdaki mesajı görür görmez F2 tuşuna basın:

F2 = System Setup

i **NOT:** F2 tuşuna basmadan önce işletim sisteminiz yüklenmeye başlarsa, sistemin önyükleme işlemini bitirmesine izin verin ve sistem yeniden başlatarak tekrar deneyin.

Sistem Kurulumu ayrıntıları

System Setup Main Menu (Sistem ayarları ana menüsü) ekran bilgileri aşağıda açıklandığı gibidir:

Seçenek	Açıklama
Sistem BIOS'u	BIOS ayarlarını yapılandırmanızı sağlar.
iDRAC Settings	iDRAC ayarlarını yapılandırmanızı sağlar. iDRAC ayarları yardımcı programı, iDRAC parametrelerini UEFI (Birleşik Genişletilebilir Ürün Bilgisi Arabirimi) kullanarak ayarlamak ve yapılandırmak için bir arabirimdir. iDRAC ayarları yardımcı programını kullanarak çeşitli iDRAC parametrelerini etkinleştirebilir veya devre dışı bırakabilirsiniz. Bu yardımcı program hakkında daha fazla bilgi için www.dell.com/poweredge manuals adresindeki <i>Tümleşik Dell Uzaktan Erişim Denetleyicisi Kullanıcı Kılavuzu</i> 'na bakın.
Device Settings	Cihaz ayarlarını yapılandırmanızı sağlar.

Sistem BIOS'u

System BIOS (Sistem BIOS'u) ekranını önyükleme sırası, sistem parolası, ayar parolası gibi belirli işlevleri düzenlemek, SATA modunu ayarlamak ve USB bağlantı noktalarını etkinleştirip devre dışı bırakmak için kullanabilirsiniz.

Sistem BIOS'unu Görüntüleme

System BIOS (Sistem BIOS'u) ekranını görüntülemek için aşağıdaki adımları gerçekleştirin:

Adımlar

1. sistem açın veya yeniden başlatın.
2. Aşağıdaki mesajı görür görmez F2 tuşuna basın:

F2 = System Setup

NOT: F2 tuşuna basmadan önce işletim sisteminiz yüklenmeye başlarsa, sistem önyükleme işlemini bitirmesine izin verin ve sistem yeniden başlatarak tekrar deneyin.

3. **System Setup Main Menu** (Sistem Kurulumu Ana Menüsü) ekranında **System BIOS** (Sistem BIOS'u) öğesine tıklayın.

Sistem BIOS Ayarları ayrıntıları

Bu görev ile ilgili

System BIOS Settings (Sistem BIOS Ayarları) ekran detayları aşağıda açıklanmaktadır:

Seçenek	Açıklama
Sistem Bilgisi	sistem modeli adı, BIOS sürümü, Servis Etiketini gibi sistem hakkındaki bilgileri belirtir.
Bellek Ayarları	Yüklü belleğe ilişkin bilgileri ve seçenekleri belirtir.
Processor Settings (İşlemci Ayarları)	Hız, önbellek boyutu gibi işlemciye ilişkin bilgileri ve seçenekleri belirtir.
SATA Ayarları	Tümleşik SATA denetleyicisini ve bağlantı noktalarını etkinleştirme veya devre dışı bırakma seçeneklerini belirtir.
Boot Settings (Önyükleme Ayarları)	Önyükleme modunu (BIOS veya UEFI) belirleme seçeneklerini görüntüler. UEFI ve BIOS önyükleme ayarlarını değiştirmenizi sağlar.
Network Settings (Ağ Ayarları)	Seçeneklerini belirler. yönetmek için UEFI ağ ayarlarını ve önyükleme protokolleri. Eski ağ ayarları tarafından yönetilir. Aygıt Ayarları menüsüne.

Seenek	Aıklama
Tümleşik Aygıtlar	Tümleşik aygıt denetleyicilerini ve bağlantı noktalarını yönetme ve ilgili özellikler ile seçenekleri belirleme seçeneklerini belirtir.
Seri İletişim	Seri bağlantı noktalarını yönetme ve ilgili özelliklerle seçenekleri belirleme seçeneklerini belirtir.
Sistem Profili Ayarları	İşlemci güç yönetimi ayarları, bellek frekansı ve bu gibi öğeleri değiştirme seçeneklerini belirtir.
Sistem Güvenliđi	sistem parolası, kurulum parolası, Güvenilir Platform Modülü (TPM) güvenliđi gibi sistem güvenlik ayarlarını yapılandırma seçeneklerini belirtir. Sistemdeki güç ve UEFI düğmelerini de yönetir. sistem güç düğmesine basın.
Yedekli İşletim Sistemi Denetimi	Ayarlar yedek OS info for yedekli İS denetimi.
Çeşitli Ayarlar	sistem tarihi, zamanı ve bu gibi öğeleri değiştirme seçeneklerini belirtir.

Sistem Bilgisi

System Information (Sistem Bilgileri) ekranı Servis Etiketini, sistem modeli adı ve BIOS sürümü gibi sistem özelliklerini görüntülemenizi sağlar.

Sistem Bilgilerini Görüntüleme

System Information (Sistem Bilgileri) ekranını görüntülemek için aşağıdaki adımları gerçekleştirin:

Adımlar

1. sistem açın veya yeniden başlatın.
2. Aşağıdaki mesajı görür görmez F2 tuşuna basın:

F2 = System Setup

NOT: F2 tuşuna basmadan önce işletim sisteminiz yüklenmeye başlarsa, sistem önyükleme işlemini bitirmesine izin verin ve sistem yeniden başlatarak tekrar deneyin.

3. **System Setup Main Menu** (Sistem Kurulumu Ana Menüsü) ekranında **System BIOS** (Sistem BIOS'u) öğesine tıklayın.
4. **System BIOS** (Sistem BIOS'u) ekranında **System Information** (Sistem Bilgileri) öğesine tıklayın.

Sistem Bilgileri detayları

Bu görev ile ilgili

System Information (Sistem Bilgileri) ekran detayları aşağıda açıklanmaktadır:

Seenek	Aıklama
Sistem Modeli Adı	sistem model adını belirtir.
Sistem BIOS'u Sürümü	sistem yüklü olan BIOS sürümünü belirtir.
Sistem Yönetimi Motor Sürümü	Management Engine ürün yazılımının mevcut sürümünü belirtir.
Sistem Servis Etiketini	sistem Servis Etiketini belirtir.
Sistem Üreticisi	sistem üreticisinin adını belirtir.
Sistem Üreticisi İletişim Bilgileri	sistem üreticisinin iletişim bilgilerini belirtir.

Seenek	Aıklama
Sistem CPLD Sürümü	sistem karmaşık programlanabilir mantık aygıtı (CPLD) ürün yazılımının mevcut sürümünü belirtir.
UEFI Uyumluluk Sürümü	sistem ürün yazılımının UEFI uygunluk düzeyini belirtir.

Bellek Ayarları

Bellek Ayarları ekranını tüm bellek ayarlarını görüntülemek, sistem bellek testi ve düğüm serpiştirme gibi spesifik bellek işlevlerini etkinleştirmek veya devre dışı bırakmak için kullanabilirsiniz.

Bellek Ayarlarını Görüntüleme

Memory Settings (Bellek Ayarları) ekranını görüntülemek için aşağıdaki adımları gerçekleştirin:

Adımlar

1. sistem açın veya yeniden başlatın.
2. Aşağıdaki mesajı görür görmez F2 tuşuna basın:

F2 = System Setup

NOT: F2 tuşuna basmadan önce işletim sisteminiz yüklenmeye başlarsa, sistem önyükleme işlemini bitirmesine izin verin ve sistem yeniden başlatarak tekrar deneyin.

3. **System Setup Main Menu** (Sistem Kurulumu Ana Menüsü) ekranında **System BIOS** (Sistem BIOS'u) öğesine tıklayın.
4. **System BIOS** (Sistem BIOS'u) ekranında **Memory Settings** (Bellek Ayarları) öğesine tıklayın.

Bellek Ayarları detayları

Bu görev ile ilgili

Bellek Ayarları ekran detayları aşağıda açıklanmaktadır:

Seenek	Aıklama
Sistem Bellek Boyutu	sistem bellek boyutunu belirtir.
Sistem Bellek Tipi	sistem yüklü olan bellek türünü belirtir.
Sistem bellek hızı	sistem bellek hızını belirtir.
Sistem Bellek Gerilimi	sistem bellek gerilimini belirtir.
Video Belleği	Video belleği miktarını belirtir.
Sistem Bellek Testi	Sistem ön yüklemesi sırasında sistem bellek testlerinin çalışıp çalışmadığını belirler. Seçenekler Etkin ve Devre Dışı öğeleridir. Bu seçenek varsayılan olarak Devre Dışı değerine ayarlanır.
Bellek İşletim Modu	Bellek işletim modunu belirler. Bu seçenek varsayılan olarak Optimize Edici Mod değerine ayarlanır. NOT: Sisteminizin bellek yapılandırmasına bağlı olarak Bellek İşletim Modu seçeneği için varsayılan ve kullanılabilir seçenekler farklı olabilir.
Geçerli Durumu Bellek İşletim Modu	Belirtir. geçerli durumunu bellek işletim modu.

Processor Settings (İşlemci Ayarları)

İşlemci ayarlarını görüntülemek ve sanallaştırmayı etkinleştirme, donanımı ön belleğe alma ve mantıksal işlemci boştaki çalışma gibi spesifik işlevleri yerine getirmek için **Processor Settings (İşlemci ayarları)** ekranını kullanabilirsiniz.

İşlemci Ayarlarını Görüntüleme

Processor Settings (İşlemci Ayarları) ekranını görüntülemek için aşağıdaki adımları gerçekleştirin:

Adımlar

1. sistem açın veya yeniden başlatın.
2. Aşağıdaki mesajı görür görmez F2 tuşuna basın:

F2 = System Setup

NOT: F2 tuşuna basmadan önce işletim sisteminiz yüklenmeye başlarsa, sistem önyükleme işlemini bitirmesine izin verin ve sistem yeniden başlatarak tekrar deneyin.

3. **System Setup Main Menu** (Sistem Kurulumu Ana Menüsü) ekranında **System BIOS** (Sistem BIOS'u) ögesine tıklayın.
4. **System BIOS** (Sistem BIOS'u) ekranında **Processor Settings** (İşlemci Ayarları) ögesine tıklayın.

İşlemci Ayarları ayrıntıları

Bu görev ile ilgili

Processor Settings ekranı detayları aşağıda açıklanmıştır:

Seçenek	Açıklama
Mantıksal İşlemci	Etkinleştirir veya devre dışı bırakır ve mantıksal işlemci mantıksal işlemci sayısı verilmiştir. Logical Processor (Mantıksal İşlemci) seçeneği Enabled (Etkin) olarak ayarlıdır, BIOS tüm mantıksal işlemcileri görüntüler. Bu seçenek Disabled (Devre Dışı) olarak ayarlıysa, BIOS yalnızca çekirdek başına bir mantıksal işlemci görüntüler. Bu seçenek varsayılan olarak Etkin değerine ayarlanır.
Sanallaştırma Teknolojisi	Etkinleştirir veya devre dışı bırakır. sanallaştırma teknolojisini işlemci. Bu seçenek varsayılan olarak Etkin değerine ayarlanır.
Ardışık Önbellek Satır Ön belleğe Alma	Sıralı bellek erişiminden yüksek kullanımı gerektiren uygulamalar için sistem optimize etmenizi sağlar. Bu seçenek varsayılan olarak Etkin değerine ayarlanır. Rastgele bellek erişiminin yüksek kullanımı gerektiren uygulamalar için bu seçeneği devre dışı bırakabilirsiniz.
Donanımı ön belleğe alma	Donanım ön belleğe almayı etkinleştirir veya devre dışı bırakır. Bu seçenek varsayılan olarak Etkin değerine ayarlanır.
Mantıksal İşlemci Boştaki Çalışma	Bir sistem enerji verimliliğini artırmanızı sağlar. Kullanır. işletim sistemi core park algoritmasını ve organize sanayi bölgeleri bazı mantıksal işlemcileri sistem sahiptir. ve bu da ilgili işlemci çekirdeklerinin geçişi için daha düşük güç eylemsiz durum. Bu seçenek yalnızca işletim sistemi. Olarak ayarlanmışsa, varsayılan olarak devre dışıdır.
Yapılandırılabilir TDP	TDP düzeyini yapılandırmanızı sağlar. Kullanılabilir seçenekler Nominal , Seviye 1 ve Seviye 2 'dir. Bu seçenek varsayılan olarak Nominal 'e ayarlanmıştır. NOT: Bu seçenek yalnızca işlemcilerin stok tutma birimlerinde (SKU'lar) bulunur.
x2APIC Modu	x2APIC modunu etkinleştirir ya da devre dışı bırakır. Bu seçenek varsayılan olarak Devre dışı değerine ayarlanmıştır.
İşlemci Başına Çekirdek Sayısı	Her bir işlemciadaki etkin çekirdek sayısını kontrol eder. Bu seçenek varsayılan olarak Tümü değerine ayarlanmıştır.
İşlemci Çekirdek Hızı	İşlemcinin maksimum çekirdek frekansını belirtir.
İşlemci 1	Aşağıdaki ayarlar sistem takılı olan her işlemci için görüntülenir.

Seenek

Aıklama

Seenek

Aıklama

Aile-Model-Sürüm İşlemcinin Intel tarafından belirlenen aile, model ve sürüm bilgilerini belirtir.

Marka Marka adını belirtir.

Düzey 2 Önbellek Toplam L2 önbelleğini belirtir.

Düzey 3 Önbellek Toplam L3 önbelleğini belirtir.

Çekirdek Sayısı Her işlemci başına çekirdek sayısını belirtir.

Mikro kod Mikro kodu belirtir.

SATA Ayarları

SATA aygıtlarının SATA ayarlarını görüntülemek ve sistem SATA'yı etkinleştirmek için **SATA Ayarları** ekranını kullanabilirsiniz.

SATA Ayarlarını Görüntüleme

SATA Settings (SATA Ayarları) ekranını görüntülemek için aşağıdaki adımları gerçekleştirin:

Adımlar

1. sistem açın veya yeniden başlatın.
2. Aşağıdaki mesajı görür görmez F2 tuşuna basın:

F2 = System Setup

NOT: F2 tuşuna basmadan önce işletim sisteminiz yüklenmeye başlarsa, sistem önyükleme işlemini bitirmesine izin verin ve sistem yeniden başlatarak tekrar deneyin.

3. **System Setup Main Menu** (Sistem Kurulumu Ana Menüsü) ekranında **System BIOS** (Sistem BIOS'u) öğesine tıklayın.
4. **System BIOS** (Sistem BIOS'u) ekranında **SATA Settings** (SATA Ayarları) öğesine tıklayın.

SATA Ayarları detayları

Bu görev ile ilgili

Memory Settings (Bellek Ayarları) ekran detayları aşağıdaki şekilde açıklanmaktadır:

Seenek

Aıklama

Katıştırılmış SATA Yerleşik SATA seçeneğinin **Kapalı,AHCI** veya **RAID** modlarına ayarlanmasını sağlar. Bu, varsayılan olarak **AHCI Mode (AHCI Modu)** seçeneğine ayarlanmıştır.

Güvenlik Dondurma Kilidi Gönderir **Güvenlik Dondurma Kilidi** komutu için tümleşik SATA sürücülerini POST sırasında. Bu seçenek, sadece AHCI modu için geçerlidir. Bu seçenek varsayılan olarak **Etkinleştirilmiştir**.

Yazma Önbelleği POST esnasında tümleşik SATA sürücülerini için komutu etkinleştirir veya devre dışı bırakır. Bu seçenek varsayılan olarak **Disabled** (Devre Dışı) değerine ayarlanır.

Bağlantı noktası n Seçilen aygıtın sürücü modelini belirtir.

AHCI Modu veya RAID Modu için BIOS desteği her zaman etkindir.

Seenek

Aıklama

Model Seçilen aygıtın sürücü modelini belirtir.

Sürücü Türü SATA bağlantı noktasına eklenen sürücünün türünü belirtir.

Seenek	Aıklama
Seenek	Aıklama
Kapasite	Sürücünün toplam kapasitesini belirtir. Bu alan için tanımlanmamıştır gibi taşınabilir ortam cihazları optik sürücüler.

Boot Settings (Önyükleme Ayarları)

Boot Settings (Önyükleme Ayarları) ekranını önyükleme modunu ya **BIOS** ya da **UEFI** olarak ayarlamak için kullanabilirsiniz. Ayrıca bir önyükleme sırası belirtmenizi sağlar.

- **UEFI:** Birleştirilmiş Genişletilebilir Üretici Yazılımı Arabirimi (UEFI), işletim sistemleri ve platform üretici yazılımı arasında yeni bir arabirimdir. Arabirim platformla ilgili bilgiler içeren tablolardan ve işletim sisteminin ve yükleyicisinin kullanabileceği önyükleme ve çalışma zamanı servis çağrılarından oluşur. **Boot Mode** (Önyükleme Modu) **UEFI** olarak ayarlandığında aşağıdakilerden yararlanılabilir:
 - o 2 TB'den büyük sürücü bölümleri için destek.
 - o Gelişmiş güvenlik (ör. UEFI Güvenli Önyükleme).
 - o Daha hızlı önyükleme süresi.
- **BIOS: BIOS Önyükleme Modu** eski önyükleme modudur. Geriye dönük uyumluluk için sürdürülmektedir.

Önyükleme Ayarlarını Görüntüleme

Boot Settings (Önyükleme Ayarları) ekranını görüntülemek için aşağıdaki adımları gerçekleştirin:

Adımlar

1. sistem açın veya yeniden başlatın.
2. Aşağıdaki mesajı görür görmez F2 tuşuna basın:

F2 = System Setup

NOT: F2 tuşuna basmadan önce işletim sisteminiz yüklenmeye başlarsa, sistem önyükleme işlemini bitirmesine izin verin ve sistem yeniden başlatarak tekrar deneyin.

3. **System Setup Main Menu** (Sistem Kurulumu Ana Menüsü) ekranında **System BIOS** (Sistem BIOS'u) öğesine tıklayın.
4. **System BIOS** (Sistem BIOS'u) ekranında **Boot Settings** (Önyükleme Ayarları) öğesine tıklayın.

Önyükleme Ayarları detayları

Bu görev ile ilgili

Boot Settings (Önyükleme Ayarları) ekranının detayları aşağıdaki şekilde açıklanmaktadır:

Seenek	Aıklama
Boot Mode	<p>sistem önyükleme modunu ayarlamanızı sağlar.</p> <p>DİKKAT: İşletim sistemi aynı önyükleme modunda yüklü değilse, önyükleme moduna geçilmesi sistem önyükleme yapmasını engelleyebilir.</p> <p>İşletim sistemi UEFI'yi destekliyorsa, bu seçeneği UEFI olarak ayarlayabilirsiniz. Bu alanı BIOS olarak ayarlamak UEFI dışı işletim sistemleri ile uyumluluğu sağlar. Bu seçenek varsayılan olarak UEFI değerine ayarlanır.</p> <p>NOT: Bu alanı UEFI olarak ayarlamak BIOS Önyükleme Ayarları menüsünü devre dışı bırakır.</p>
Önyükleme Sırası Yeniden Deneme	<p>Etkinleştirir veya devre dışı bırakır Önyükleme Sırası Yeniden Deneme özelliğini. Bu alan etkinleştirilirse ve sistem önyükleme yapamazsa, 30 saniye sonra sistem önyükleme sırasını yeniden dener. Bu seçenek varsayılan olarak Etkin değerine ayarlanır.</p>
Sabit Disk Yük Devretme	<p>Sürücü arızası durumunda önyüklenen sürücüyü belirtir. Cihazlar, Önyükleme Seçeneği Ayarı menüsündeki Sabit Disk Sürücüsü Sırası'nda seçilir. Bu seçenek Disabled (Devre Dışı) olarak ayarlandığında, yalnızca listedeki</p>

Seenek	Aıklama
	ilk srcy nykleme giriřiminde bulunulur. Bu seenek Enabled (Etkin) olarak ayarlandığında, tm srcleri Hard-Disk Drive Sequence (Sabit Disk Src Sırası) blmnde seilen sırada nykleme giriřiminde bulunulur. Bu seenek UEFI nykleme Modu iin etkin deėildir. Bu seenek varsayılan olarak Devre Dıřı deėerine ayarlanır.
Genel USB nyklemesi	Genel USB nyklemesini etkinleřtirir veya devre dıřı bırakır. Bu seenek varsayılan olarak Devre Dıřı deėerine ayarlanır.
Sabit Disk Srcs Yer Tutucusu	Sabit Disk Srcs Yer Tutucusunu etkinleřtirir veya devre dıřı bırakır.
UEFI nykleme Ayarları	UEFI nykleme seeneklerini etkinleřtirir veya devre dıřı bırakır. nykleme seenekleri, IPv4 PXE ve IPv6 PXE . Bu seenek varsayılan olarak IPv4 deėerine ayarlanmıřtır.  NOT: Bu seenek yalnızca nykleme modu UEFI ise etkinleřtirilir.
UEFI nykleme Sırası	nykleme aygıtı sırasını deėiřtirmenizi saėlar.

Network Settings (Aė Ayarları)

Network Settings (Aė Ayarları) ekranını UEFI PXE, iSCSI ve HTTP nykleme ayarlarını deėiřtirmek iin kullanabilirsiniz. Aė ayarları seeneėi yalnızca UEFI modunda bulunur.

 **NOT:** BIOS, BIOS modundaki aė ayarlarını kontrol etmez. BIOS nykleme modunda aė ayarlarını aė denetleyicilerin isteėe baėlı nykleme ROM'u halleder.

Aė Ayarlarını Grntleme

Network Settings (Aė Ayarları) ekranını grntlemek iin ařaėıdaki adımları gerekleřtirin:

Adımlar

1. sistem aın veya yeniden bařlatın.
2. Ařaėıdaki mesajı grr grmez F2 tuřuna basın:

F2 = System Setup

 **NOT:** F2 tuřuna basmadan nce iřletim sisteminiz yklenmeye bařlarsa, sistem nykleme iřlemini bitirmesine izin verin ve sistem yeniden bařlatarak tekrar deneyin.

3. **System Setup Main Menu** (Sistem Kurulumu Ana Mens) ekranında **System BIOS** (Sistem BIOS'u) ėesine tıklayın.
4. **System BIOS** (Sistem BIOS'u) ekranında **Network Settings** (Aė Ayarları) ėesine tıklayın.

Aė Ayarları ekran detayları

Aė Ayarları ekran detayları ařaėıda aıklanmaktadır:

Bu grev ile ilgili

Seenek	Aıklama
PXE Aygıtı n (n = 1 ila 4)	Aygıtı etkinleřtirir ya da devre dıřı bırakır. Etkinleřtirildiėinde, aygıt iin bir UEFI PXE nykleme seeneėi oluřturulur.
PXE Aygıtı n Ayarları (n = 1 ila 4)	PXE aygıtının yapılandırmasını kontrol etmenizi saėlar.

Seenek	Aıklama
HTTP Aygıtı n (n = 1 ila 4)	Aygıtı etkinleştirir ya da devre dışı bırakır. Etkinleştirildiğinde, aygıt için bir UEFI HTTP önyükleme seçeneği oluşturulur.
HTTP Aygıtı n Ayarları (n = 1 ila 4)	HTTP aygıtının yapılandırmasını kontrol etmenizi sağlar.
UEFI iSCSI Ayarları	iSCSI aygıtının yapılandırmasını kontrol etmenizi sağlar.

Tablo 3. UEFI iSCSI Ayarları ekran detayları

Seenek	Aıklama
iSCSI Başlatıcı Adı	iSCSI başlatıcı adını IQN biçiminde belirtir.
iSCSI Aygıtı1	iSCSI aygıtını etkinleştirir ya da devre dışı bırakır. Etkinleştirildiğinde, iSCSI aygıtı için bir UEFI önyükleme seçeneği otomatik olarak oluşturulur. Bu, varsayılan olarak Etkin 'e ayarlıdır.
iSCSI Aygıtı1 Ayarları	iSCSI aygıtının yapılandırmasını kontrol etmenizi sağlar.

Tümleşik Aygıtlar

Integrated Devices (Tümleşik Cihazlar) ekranını, video denetleyicisi, tümleşik RAID denetleyicisi ve USB bağlantı noktaları gibi tüm tümleşik cihazları görüntülemek ve yapılandırmak için kullanabilirsiniz.

Tümleşik Aygıtları Görüntüleme

Tümleşik Aygıtlar ekranı görüntülemek için aşağıdaki adımları gerçekleştirin:

Adımlar

1. Sisteminizi açın veya yeniden başlatın.
2. Aşağıdaki mesajı görür görmez F2 tuşuna basın:

F2 = System Setup

NOT: F2 tuşuna basmadan önce işletim sisteminiz yüklenmeye başlarsa, sistemin önyükleme işlemini bitirmesine izin verin ve sisteminizi yeniden başlatarak tekrar deneyin.

3. **System Setup Main Menu** (Sistem Kurulumu Ana Menüsü) ekranında **System BIOS** (Sistem BIOS'u) ögesine tıklayın.
4. **System BIOS** (Sistem BIOS'u) ekranında, **Integrated Devices** (Tümleşik Aygıtlar) ögesine tıklayın.

Tümleşik Aygıt detayları

Bu görev ile ilgili

Integrated Devices (Tümleşik Aygıtlar) ekran detayları aşağıda açıklanmaktadır:

Seenek	Aıklama
Kullanıcı Erişimli USB Bağlantı Noktaları	Yapılandırır, kullanıcı erişimli USB bağlantı. Only Back Ports On (Yalnızca Arka Bağlantı Noktaları Açık) seçeneğini belirttiğinizde ön taraftaki USB bağlantı noktaları devre dışı kalır, All Ports Off (Tüm Bağlantı Noktaları Kapalı) seçeneğini belirttiğinizde tüm ön ve arka USB bağlantı noktaları devre dışı kalır; USB klavye ve fare, seçime bağlı olarak, önyükleme işlemi sırasında bazı USB bağlantı noktalarında çalışmaya devam eder. Sonra önyükleme işlemi tamamlandığında, USB bağlantı noktaları etkin veya devre dışı olarak, her bir ayar.

Seenek

Aıklama



NOT: Only Back Ports On (Sadece Arka Baęlantı Noktaları Aık) ve **All Ports Off** (Tüm Baęlantı Noktaları Kapalı) seeneęinin belirlenmesi USB yönetim baęlantı noktasını devre dıřı bırakacaktır ve aynı zamanda iDRAC özelliklerine eriřimi kısıtlayacaktır.

Dahili USB Baęlantı Noktası

Dahili USB baęlantı noktasını etkinleřtirir veya devre dıřı bırakır. Bu seenek **Aık** veya **Kapalı** olarak ayarlanmıřtır. Bu seenek varsayılan olarak **Aık**'a ayarlanmıřtır.

iDRAC Direct USB Yönetim Baęlantı Noktası

iDRAC Direct USB baęlantı noktası yalnızca ana bilgisayar görünürlüęü olmadan iDRAC tarafından yönetilir. Bu seenek **Aık** veya **KAPALI** olarak ayarlanmıřtır. **Kapalı** olarak ayarlandığında, iDRAC bu yönetilen baęlantı noktasındaki USB aygıtlarını algılamıyor. Bu seenek varsayılan olarak **Aık**'a ayarlanmıřtır.

Yerleřik NIC1 ve NIC2



NOT: Tümleřik NIC1 ve NIC2 seeneęi sadece **Tümleřik Aę Kartı 1** olmayan sistemlerde mevcuttur.

Etkinleřtirir veya devre dıřı bırakır Tümleřik NIC1 ve NIC2 seenekleri. **Devre Dıřı olarak ayarlandığında**, NIC söz konusu olabilir. için tarafından paylaşılan aę eriřimi, tümleřik yönetim denetleyicisi. Tümleřik NIC1 ve NIC2 seeneęi sadece Tümleřik Aę Kartı (NDC) olmayan sistemlerde mevcuttur. Tümleřik NIC1 ve NIC2 seeneęi ile karřılıklı olarak özeleđir Tümleřik Aę Kartı 1 seeneęi. Yapılandırmak için Tümleřik NIC1 ve NIC2 seeneęi kullanarak NIC yönetim yardımcı programlarını.

I/OAT DMA Motoru

I/OAT seeneęini etkinleřtirir veya devre dıřı bırakır. I/OAT bir dizi DMA özellikleri hızlandıracak řekilde tasarlanmıřtır. aę trafięini azaltır ve düşük CPU kullanımıyla. Yalnızca donanım veya yazılım özellięi destekliyorsa kullanın.

Katıřtırılmıř Video Denetleyicisi

Etkinleřtirir veya devre dıřı bırakır. Katıřtırılmıř Video Denetleyicisi birincil ekran olarak. **Etkin olarak ayarlandığında**, Tümleřik Video Denetleyicisi olacaęını birincil ekran bile eklenti grafik kartı. Ayarlandığında, Devre Dıřı, bir eklenti grafik kartı olarak kullanılacaktır. birincil ekran. BIOS'u görüntüler hem birincil eklenti video ve tümleřik video POST sırasında ve önceden önyükleme ortamı. Tümleřik video bundan sonra devre dıřı hemen önce iřletim sistemi. Bu seenek varsayılan olarak **Etkin**'e ayarlanmıřtır.



NOT: Olduęunda birden fazla eklenti grafik kartları sistem, ilk kartın sırasında PCI sayım seildięinde öncelikli video. Almanız gerekebilir. tekrar kartları yuvalara kontrol etmek için kartın birincil video.

Tümleřik Video Denetleyicisinin Geerli Durumu

Yerleřik video denetleyicisinin geerli durumunu görüntüler. **Geerli Durumu Tümleřik Video Denetleyicisi** seeneęi salt okunur bir alan. Tümleřik Video Denetleyicisi sadece sistemde görüntüleme iřlevi (yani eklenebilir grafik kartı olmayan), **Embedded Video Controller (Tümleřik Video Denetleyicisi)** ayarı **Enabled (Etkin)** olsa bile Tümleřik Video Denetleyicisi otomatik olarak birincil ekran olarak kullanılır.

OS Güvenlik Zamanlayıcısı

Sisteminiz yanıt vermedięi takdirde bu watchdog timer iřletim sisteminizin kurtarılmasına yardımcı olur. Bu seenek **Etkin** olarak ayarlandığında, iřletim sistemi zamanlayıcısı bařlatır. Bu seenek **Devre dıřı** (varsayılan) olarak ayarlandığında, zamanlayıcının sistem üzerinde herhangi bir etkisi olmaz.

4 GB'ın üzerinde Eřlenmiř Bellek G/Ç'si

Etkinleřtirir veya devre dıřı bırakır. PCIe aygıtlarınız var mı büyük miktarda bellek. Bu seeneęi sadece 64-bit iřletim sistemleri. Bu seenek varsayılan olarak **Etkin**'e ayarlanmıřtır.

Yuva Devre Dıřı Bırakma

Etkinleřtirir veya devre dıřı bırakır kullanılabilir sisteminizdeki PCIe yuvalarını sistem. Yuva Devre Dıřı Bırakma özellięi belirli bir yuvaya takılı olan PCIe kartlarının yapılandırmasını denetler. Yuva devre dıřı bırakma özellięi yalnızca takılı çevre birimi kartı iřletim Sisteminde önyükleme yapılmasını engelliyorsa veya sistem bařlatılırken gecikmeye neden oluyorsa kullanılmalıdır. Yuva devre dıřıysa Option ROM ve UEFI sürücüsü de devre dıřıdır. Sadece yuva mevcut olan sistem kontrol için kullanılabilir.

Tablo 4. Yuva Devre Dıřı Bırakma

Seenek	Aıklama
Yuva 1	Etkinleřtirir veya devre dıřı bırakır veya PCIe yuvası 1 için yalnızca önyükleme sürücüsü devre dıřı bırakılır. Bu seenek varsayılan olarak Etkin 'e ayarlanmıřtır.
Yuva 2	Etkinleřtirir veya devre dıřı bırakır veya PCIe yuvası 2 için yalnızca önyükleme sürücüsü devre dıřı bırakılır. Bu seenek varsayılan olarak Etkin 'e ayarlanmıřtır.

Seenek

Aıklama

Tablo 4. Yuva Devre Dışı Bırakma (devamı)

Seenek	Aıklama
Yuva 3	Etkinleřtirir veya devre dışı bırakır veya yalnızca önyükleme sürücüsü için devre dışı PCIe yuvası 3. Bu seenek varsayılan olarak Etkin 'e ayarlanmıştır.
Yuva 4	Etkinleřtirir veya devre dışı bırakır veya yalnızca önyükleme sürücüsü için devre dışı PCIe yuvası 4. Bu seenek varsayılan olarak Etkin 'e ayarlanmıştır.

Seri İletişim

Seri iletişim bağlantı noktasının özelliklerini görüntülemek için **Serial Communication** (Seri İletişim) ekranını kullanabilirsiniz.

Seri İletişimi Görüntüleme

Serial Communication (Seri İletişim) ekranını görüntülemek için aşağıdaki adımları gerçekleştirin:

Adımlar

1. Sisteminizi açın veya yeniden başlatın.
2. Aşağıdaki mesajı görür görmez F2 tuşuna basın:

F2 = System Setup

i **NOT:** F2 tuşuna basmadan önce işletim sisteminiz yüklenmeye başlarsa, sistemin önyükleme işlemini bitirmesine izin verin ve sisteminizi yeniden başlatarak tekrar deneyin.

3. **System Setup Main Menu** (Sistem Kurulumu Ana Menüsü) ekranında **System BIOS** (Sistem BIOS'u) öğesine tıklayın.
4. **System BIOS** (Sistem BIOS'u) ekranında **Serial Communication** (Seri İletişim) öğesine tıklayın.

Seri İletişim ayrıntıları

Bu görev ile ilgili

Seri İletişim ekran detayları aşağıda açıklanmaktadır:

Seenek

Aıklama

Seri İletişim

BIOS'ta seri iletişim aygıtlarını (Seri Aygıt 1 ve Seri Aygıt 2) seçer. BIOS konsol yeniden yönlendirmesi de etkinleştirilebilir ve kullanılan bağlantı noktası adresi belirlenebilir. Bu seenek varsayılan olarak **Otomatik**'e ayarlanmıştır.

Sei Bağlantı Noktası Adresi

Seri aygıtlar için bağlantı noktası adresini ayarlamanızı sağlar. Bu alan seri bağlantı noktası adresini COM1 veya COM2 (COM1=0x3F8, COM2=0x2F8) olarak ayarlar. Bu seenek varsayılan olarak **Seri Aygıt1=COM2 veya Seri Aygıt 2=COM1** şeklinde ayarlanır.

i **NOT:** LAN Üzerinden Seri (SOL) özelliği için yalnızca Seri Aygıt 2'yi kullanabilirsiniz. SOL ile konsol yeniden yönlendirmeyi kullanmak için, konsol yeniden yönlendirme ve seri aygıt için aynı bağlantı noktası adresini yapılandırın.

i **NOT:** Sistem her önyükleme yaptığında, BIOS seri MUX ayarı iDRAC'ta kayıtlı. Seri MUX ayarı bağımsız olarak iDRAC'ta değiştirilebilir. BIOS varsayılan ayarlarının BIOS kurulum yardımcı programından yüklenmesi, seri MUX ayarını her zaman Seri Aygıt 1'in varsayılan ayarlarına döndürmeyebilir.

Seçenek

Açıklama

Harici Seri Konektör

Bu seçenek, Harici Seri Konektörün **Seri Aygıt 1**, **Seri Aygıt 2** veya **Remote Uzaktan Erişim Aygıtı** ögesine bağlanmasını sağlar. Bu seçenek varsayılan olarak **Seri Aygıt 1**'e ayarlanmıştır.

NOT: Seri Üst LAN (SOL) için yalnızca Seri Aygıt 2 kullanılabilir. SOL ile konsol yeniden yönlendirmeyi kullanmak için, konsol yeniden yönlendirme ve seri aygıt için aynı bağlantı noktası adresini yapılandırın.

NOT: Sistem her önyükleme yaptığında, BIOS seri MUX ayarı iDRAC'ta kayıtlı. Seri MUX ayarı bağımsız olarak iDRAC'ta değiştirilebilir. BIOS varsayılan ayarlarının BIOS kurulum yardımcı programından yüklenmesi, bu ayarı her zaman Seri Aygıt 1'in varsayılan ayarlarına döndürmeyebilir.

Hataya Dayanıklı Baud Hızı

Konsol yeniden yönlendirme için hataya dayanıklı baud hızını görüntüler. BIOS baud hızını otomatik olarak belirlemeye çalışır. Bu hataya dayanıklı baud hızı, yalnızca deneme başarısız olduğunda ve değer değiştirilmemesi gerektiğinde kullanılır. Bu seçenek varsayılan olarak **115200**'e ayarlanmıştır.

Uzak Uçbirim Türü

Uzak konsol uçbirim türünü Bu, varsayılan olarak **ANSI VT100/VT220** seçeneğine ayarlanmıştır.

Önyüklemeden Sonra Yenide Yönlendirme

İşletim sistemi yüklendiğinde, BIOS konsol yeniden yönlendirmesini etkinleştirmenizi veya devre dışı bırakmanızı sağlar. Bu seçenek varsayılan olarak **Etkin**'e ayarlanmıştır.

Sistem Profili Ayarları

System Profile Settings ekranını, güç yönetimi gibi spesifik sistem performansı ayarlarını etkinleştirmek için kullanabilirsiniz.

Sistem Profili Ayarlarını Görüntüleme

System Profile Settings (Sistem Profili Ayarları) ekranını görüntülemek için aşağıdaki adımları gerçekleştirin:

Adımlar

1. Sisteminizi açın veya yeniden başlatın.
2. Aşağıdaki mesajı görür görmez F2 tuşuna basın:

F2 = System Setup

NOT: F2 tuşuna basmadan önce işletim sisteminiz yüklenmeye başlarsa, sistemin önyükleme işlemini bitirmesine izin verin ve sisteminizi yeniden başlatarak tekrar deneyin.

3. **System Setup Main Menu** (Sistem Kurulumu Ana Menüsü) ekranında **System BIOS** (Sistem BIOS'u) ögesine tıklayın.
4. **System BIOS** (Sistem BIOS'u) ekranında **System Profile Settings** (Sistem Profili Ayarları) ögesine tıklayın.

Sistem Profili Ayarları detayları

Bu görev ile ilgili

System Profile Settings (Sistem Profili Ayarları) ekran detayları aşağıda açıklanmaktadır:

Seçenek

Açıklama

Sistem Profili

Sistem profilini ayarlar.. **System Profile** (Sistem Profili) seçeneğini Custom (Özel) dışındaki bir moda ayarlarsanız, BIOS geriye kalan seçenekleri otomatik olarak ayarlar. Mod **Custom** (Özel) olarak ayarlıysa, yalnızca geriye kalan seçenekleri değiştirebilirsiniz. Bu seçenek varsayılan olarak **Performance Per Watt (OS) (Watt Başına Performans İşletim Sistemi)** ayarlanmıştır.

NOT: Sistem profili ayar ekranındaki parametrelerin tümü yalnızca **System Profile** (Sistem Profili) seçeneği **Custom** (Özel) olarak ayarlandığında kullanılabilir.

CPU Güç Yönetimi

Ayarlar CPU güç yönetimi. Bu seçenek, varsayılan olarak **OS DBPM** değerine ayarlanır.

Seçenek	Açıklama
Bellek Frekansı	Sistem belleği büyüklüğünü gösterir. Maksimum Performans, Maksimum Güvenilirlik seçeneklerini veya belirli bir hızı seçebilirsiniz. Bu seçenek varsayılan olarak Maksimum Performans 'la ayarlanmıştır.
Turbo Boost	İşlemcinin turbo boost modunda çalışmasını etkinleştirir veya devre dışı bırakır. Bu seçenek varsayılan olarak Etkinleştirilmiştir.
C1E	Boşta olduğunda işlemciyi minimum duruma geçirmeyi etkinleştirir veya devre dışı bırakır. Bu seçenek varsayılan olarak Etkinleştirilmiştir.
C States	İşlemciyi kullanılabilir tüm güç durumlarında çalıştırmayı etkinleştirmenizi veya devre dışı bırakmanızı sağlar. Bu seçenek varsayılan olarak Etkinleştirilmiştir.
Bellek Yenileme Hızı	Bellek yenileme hızını 1x veya 2x'e ayarlar. Bu seçenek varsayılan olarak 1x 'e ayarlanmıştır.
Uncore Frekansı	Processor Uncore Frequency (İşlemci Çekirdeksiz Frekansı) seçeneğini belirlemenizi sağlar. Dynamic mode (Dinamik mod) işlemcinin çekirdek ve çekirdek olmayan bileşenleri çalışma süresi boyunca optimize etmesini sağlar. Güç tasarrufu yapmak veya performansı optimize etmek için sık olmayan frekansın optimizasyonu, Energy Efficiency Policy (Enerji Verimliliği Politikası) ayarından etkilenir.
İşlemci 1 için Turbo Boost Etkinleştirilmiş Çekirdeklerin sayısı	NOT: Eğer sistem takılmış iki tane işlemci varsa Number of Turbo Boost Enabled Cores for Processor 2 seçeneği için bir giriş görürsünüz. Sayısını kontrol eder. turbo boost enabled cores for Processor 1. Maksimum sayısı varsayılan olarak etkindir.
Monitör/Mwait	Monitör/Mwait talimatlarını. Bu seçenek için Etkin olarak ayarlandığında tüm sistem profilleri hariç, Özel varsayılan. NOT: Bu seçenek yalnızca C States seçeneği Custom (Özel) modda ise devre dışı bırakılabilir. NOT: C States, Custom (Özel) modda Etkin olarak ayarlandığında, Monitör/Mwait ayarının değiştirilmesi sistem gücünü veya performansını etkilemez.
PCI ASPM L1 Bağlantı Güç Yönetimi	Etkinleştirir veya devre dışı bırakır. PCI ASPM L1 Bağlantı Güç Yönetimi. Bu seçenek varsayılan olarak Etkinleştirilmiştir.

Sistem Güvenliği

System Security (Sistem Güvenliği) ekranını, sistem parolasını, kurulum parolasını ayarlama ve güç düğmesini devre dışı bırakma gibi spesifik işlevler gerçekleştirmek için kullanabilirsiniz.

Sistem Güvenliğini Görüntüleme

System Security (Sistem Güvenliği) ekranını görüntülemek için aşağıdaki adımları gerçekleştirin:

Adımlar

1. sistem açın veya yeniden başlatın.
2. Aşağıdaki mesajı görür görmez F2 tuşuna basın:

F2 = System Setup



NOT: F2 tuşuna basmadan önce işletim sisteminiz yüklenmeye başlarsa, sistem önyükleme işlemini bitirmesine izin verin ve sistem yeniden başlatarak tekrar deneyin.

3. **System Setup Main Menu** (Sistem Kurulumu Ana Menüsü) ekranında **System BIOS** (Sistem BIOS'u) öğesine tıklayın.
4. **System BIOS** (Sistem BIOS'u) ekranında, **System Security** (Sistem Güvenliği) öğesini tıklayın.

Sistem Güvenliği Ayarları detayları

Bu görev ile ilgili

Sistem Güvenliği Ayarları ekran detayları aşağıda açıklanmaktadır:

Seçenek	Açıklama
CPU AES-NI	Gelişmiş Şifreleme Standardı Komut Kümesini (AES-NI) kullanarak şifrelemeyi veya şifrenin çözülmesini gerçekleştirerek uygulamaların hızını artırır ve varsayılan olarak Etkin olarak ayarlıdır. Bu seçenek varsayılan olarak Etkin 'e ayarlanmıştır.
Sistem Parolası	sistem parolasını ayarlar. Bu seçenek varsayılan olarak Etkin 'e ayarlanmıştır ve sistem şifre atlama teli takılı değilse salt okunurdur.
Kurulum Parolası	Kurulum parolasını ayarlar. Şifre atlama teli sistemde yüklü değilse, bu seçenek salt okunurdur.
Şifre Durumu	sistem parolasını kilitler. Bu seçenek varsayılan olarak Kilitli Değil 'e ayarlanmıştır.
TPM Güvenliği	 NOT: TPM menüsü, sadece TPM modülü takılı olduğunda mevcuttur. TPM'nin raporlama modunu kontrol etmenizi sağlar. Varsayılan olarak, TPM Security (TPM Güvenliği) seçeneği Off (Kapalı) olarak ayarlıdır. TPM Durumu, TPM Etkinleştirme alanlarını ancak TPM Durumu alanı Önyükleme Ölçümleri ile Açık veya Önyükleme Ölçümleri Olmadan Açık olarak ayarlıysa değiştirebilirsiniz.
TPM Bilgileri	TPM'nin işletim durumunu değiştirmenizi sağlar. Bu seçenek varsayılan olarak Değişiklik Yok 'a ayarlanmıştır.
TPM Durumu	TPM durumunu belirtir.
TPM Komutu	Güvenilir Platform Modülü'nü (Trusted Platform Module - TPM) kurun. Yok 'a ayarlandığında, TPM'ye komut gönderilmez. Etkinleştir olarak belirlendiğinde, TPM etkinleştirilir. Devre Dışı olarak ayarlandığında, TPM devre dışı kalır ve beklemede kalır. Temizle olarak ayarlandığında, TPM'nin tüm içeriğini TPM temizlenir. Bu seçenek varsayılan olarak Yok 'a ayarlanmıştır.  DİKKAT: TPM sonuçlarının temizlenmesi TPM'deki tüm anahtarların kaybolmasına neden olur. TPM anahtarlarının kaybolması işletim sisteminin önyüklenmesine etki edebilir.
	Bu alan salt- TPM GüvenliğiKapalı olarak ayarlandığında . Eylem ek bir yeniden önce can take effect.
Intel (R) TXT	Etkinleştirir veya devre dışı bırakır. Intel Trusted Execution Technology (TXT) seçeneğini işaretleyin. Intel TXT 'nin etkinleştirilmesi için Sanallaştırma Teknolojisi'nin etkinleştirilmesi ve Önyükleme ölçümleri ile birlikte TPM Güvenliği'nin Etkin olarak ayarlanması gerekir. Bu seçenek varsayılan olarak Kapalı 'ya ayarlanmıştır. TPM 2.0, TPM 2 Algoritması seçeneği mevcuttur. Sağlar. bir karma algoritma verilenlerden tarafından desteklenen TPM (SHA1, SHA256). TPM 2 Algoritması seçeneği olarak ayarlanması gerekir. SHA256 , etkinleştirmek için TXT.
Intel (R) SGX	Intel Software Guard Extension (SGX) seçeneğini etkinleştirir veya devre dışı bırakır. Bu seçenek varsayılan olarak Yazılım 'a ayarlanmıştır.  NOT: SGX menüsü, sadece SGX desteği bulunan işlemci takılı olduğunda mevcuttur.
SGX Launch Control Policy (SGX Başlatma Kontrol İlkesi)	Yazılım Koruma Uzantılarını (SGX) teknolojisinin Başlatma Kontrol İlkesine (LCP) yönelik denetim sağlar. Bu seçenek varsayılan olarak Kilitli Değil 'e ayarlanmıştır.
Güç Düğmesi	sistem önündeki güç düğmesini etkinleştirmenizi veya devre dışı bırakmanızı sağlar. Bu seçenek varsayılan olarak Etkin 'e ayarlanmıştır.
AC Güç Kurtarma	sistem AC gücü geri yüklendikten sonra sistemin nasıl tepki vereceğini ayarlamayı sağlar. Bu seçenek varsayılan olarak Son 'a ayarlanmıştır.
AC Gücü Kurtarma Gecikmesi	AC gücü geri kazandırıldığında sistem açılışı için gecikme süresini ayarlar. Bu seçenek varsayılan olarak Hemen 'e ayarlanmıştır.
Kullanıcı Tanımlı Gecikme (60 sn ila 240 sn)	AC Power Recovery Delay (AC Gücü Kurtarma Gecikmesi) için User Defined (Kullanıcı Tanımlı) seçeneği seçildiğinde User Defined Delay (Kullanıcı Tanımlı Gecikme) seçeneğini ayarlar.
UEFI Değişkenine Erişim	UEFI değişkenlerini güvenlik altına almanın çeşitli derecelerini sağlar. Standarda (varsayılan) ayarlı olduğunda UEFI değişkenleri her bir UEFI spesifikasyonu için İşletim Sisteminde erişilebilirdir. Kontrollü 'ye ayarlı olduğunda, seçilen

Seçenek

Açıklama

UEFI değişkenleri ortamda korunur ve yeni UEFI önbellek girişleri mevcut önbellek düzeninin sonunda olmaya zorlanır.

Bant İçi Yönetilebilirlik Arabirimi

Devre Dışı olarak ayarlandığında, bu ayar Management Engine'in (ME), HECI aygıtlarını ve sistemin IPMI cihazlarını işletim sisteminden gizler. Bu, işletim sistemi tarafından değiştirilmesini önlemek için ME güç başlığı ayarları, ve erişimi engeller için bant dışı yönetim araçları. Tüm yönetim bant dışı olarak yönetilmelidir. Bu seçenek varsayılan olarak **Etkin**'e ayarlanmıştır.

NOT: BIOS güncelleştirmesi HECI aygıtların çalışma ve DUP güncelleştirmeleri IPMI arabirimini işler. Güncelleme hatalarını önlemek için bu ayarın **Etkin** olarak ayarlanması gerekir.

Güvenli Önyükleme

BIOS, Güvenli Ön Bellek Politikasında sertifikaları kullanarak her ön bellek öncesi resmi onaylarken, Güvenli Önyüklemeyi etkinleştirir. Güvenli Önyükleme varsayılan olarak devre dışıdır. Güvenli Ön bellek varsayılanda **Standart**'tır.

Güvenli Önbellek Politikası

Güvenli Önbellek politikası **Standart** olduğunda, BIOS önbellek öncesi resimleri doğrulamak için sistem üreticisinin anahtarını ve sertifikalarını kullanır. Güvenli Önbellek Politikası **Özel**'e ayarlı olduğunda, BIOS kullanıcı tarafından belirlenen anahtar ve sertifikaları kullanır. Güvenli Önbellek politikası varsayılanda **Standart**'tır.

Güvenli Önyükleme Modu

BIOS'un Güvenli Önyükleme İlkesi Nesnelarini (PK, KEK, db, dbx) nasıl kullanacağını yapılandırır.

Geçerli mod **Dağıtılan Mod**'a ayarlanmışsa, kullanılabilir seçenekler **Kullanıcı Modu** ve **Dağıtılan Mod**'dur. Geçerli mod **Kullanıcı Modu**'na ayarlanmışsa, mevcut seçenekler **Kullanıcı Modu**, **Denetim Modu** ve **Dağıtılan Mod**'dur.

Seçenekler

Açıklama

Kullanıcı Modları

Kullanıcı Modunda PK kurulmalıdır ve BIOS, ilke nesnelarini güncellemeye yönelik programlı girişimlerde imza doğrulaması gerçekleştirir.

BIOS, modlar arasında kimliği doğrulanmamış programlı geçişlere izin verir.

Denetleme Modu

Denetim modunda PK mevcut değildir. BIOS, ilke nesnelarine yönelik programatik güncelleştirmelerin kimliğini doğrulamaz ve modlar arasında geçiş yapar.

Denetim Modu, çalışan bir ilke nesnelari kümesini programlı olarak belirlemek için kullanışlıdır.

BIOS, önyükleme öncesi görüntülerde imza doğrulaması gerçekleştirir ve sonuçları görüntü Yürütme Bilgi Tablosuna kaydeder, ancak doğrulamayı geçip geçmediklerini görüntüler.

Dağıtılan Modu

Dağıtılan Mod en güvenli moddur. **Dağıtılan Mod**'da PK kurulmalı ve BIOS, ilke nesnelarini güncellemeye yönelik programlı girişimlerde imza doğrulaması gerçekleştirmelidir.

Dağıtılan Mod, programlı mod geçişlerini kısıtlar.

Güvenli Önbellek Politikası Özeti

Resimlerin kimlik doğrulaması için güvenli önyüklemenin kullandığı sertifika ve sağlamaların listesini belirtir.

Güvenli Önbellek Özel Politikası Ayarları

Güvenli Önbellek Özel Politikası'nı yapılandır. Bu seçeneği etkinleştirmek için, ayarlamak için Güvenli Önbellek Politikası için **Özel** seçeneğini işaretleyin.

Sistem ve kurulum parolası oluşturma

Önkosullar

Parola atlama telinin etkin olduğundan emin olun. Parola atlama teli, sistem parolası ve kurulum parolası özelliklerini etkinleştirir veya devre dışı bırakır. Daha fazla bilgi için Sistem kartı atlama teli ayarları ile ilgili bölüme bakın.

NOT: Parola atlama teli ayarı devre dışıysa, mevcut sistem parolası ve kurulum parolası silinir ve sistemi açmak için sistem parolasını girmeniz gerekmez.

Adımlar

1. Sistem Kurulumu'na girmek için, gücü açtıktan veya sistem yeniden başlattıktan hemen sonra F2 tuşuna basın.
2. **System Setup Main Menu** (Sistem Kurulumu Ana Menüsü) ekranında, **System BIOS (Sistem BIOS'u) > System Security (Sistem Güvenliği)** öğelerine tıklayın.
3. **System Security (Sistem Güvenliği)** ekranında, **Password Status (Parola Durumunun) Unlocked (Kilitli Değil)** olduğunu doğrulayın.
4. **Sistem Parolası** alanında, sistem parolasını girin ve Enter ya da Tab tuşuna basın.
sistem parolasını atamak için şu yönergeleri kullanın:
 - Bir parola en çok 32 karaktere sahip olabilir.
 - Parola 0 ila 9 arasındaki sayıları içerebilir.
 - Yalnızca şu özel karakterlere izin verilir: boşluk, ("), (+), (.), (-), (.), (/), (:), ([), (\), (]), (`).Bir mesaj sistem parolasını yeniden girmenizi ister.
5. sistem parolasını tekrar girin ve ardından **Tamam**'a tıklayın.
6. **Setup Password (Sistem Parolası)** alanına, sistem parolasını girin ve Enter ya da Tab'a basın.
Bir mesaj, kurulum şifresini yeniden girmenizi ister.
7. Kurulum parolasını tekrar girin ve ardından **Tamam**'ı tıklayın.
8. Sistem ekranına geri dönmek için Esc tuşuna basın. Yeniden Esc'ye basın.
Çıkan bir ileti değişiklikleri kaydetmenizi sağlayacaktır.
NOT: Şifre koruması sistem önyükleme yapmadan çalışmayacaktır.

sistem güvenli kılmak için sistem parolanızı kullanma

Bu görev ile ilgili

Bir kurulum parolası atadıysanız, sistem, kurulum parolanızı alternatif sistem parolası olarak kabul eder.

Adımlar

1. sistem açın veya yeniden başlatın.
2. sistem parolasını girin ve Enter tuşuna basın.

Sonraki Adımlar

Password Status (Parola Durumu) **Locked** (Kilitli) olarak ayarlıyken önyükleme sırasında istendiğinde sistem parolasını girin ve Enter tuşuna basın.

NOT: Yanlış bir sistem parolası girildiğinde sistem bir mesaj gösterir ve parolanızı tekrar girmenizi ister. Doğru parolayı girmek için üç deneme hakkınız vardır. Üçüncü başarısız denemeden sonra sistem çalışmasının durduğunu ve kapatılması gerektiğini belirten bir hata mesajı görüntüler. Hata mesajı, sistem kapatıp yeniden açtıktan sonra bile, doğru parola girilene kadar görüntülenir.

sistem ve kurulum parolasını silme veya değiştirme

Önkoşullar

NOT: **Password Status**'u (Parola Durumu) **Locked** (Kilitli) olarak ayarlanmışsa mevcut sistem veya kurulum parolasını silemezsiniz veya değiştiremezsiniz.

Adımlar

1. System Setup'a (Sistem Kurulumu) girmek için gücü açtıktan veya sistem yeniden başlattıktan hemen sonra F2 tuşuna basın.
2. **System Setup Main Menu (Sistem Kurulumu Ana Menüsü)** ekranında, **System BIOS (Sistem BIOS) > System Security (Sistem Güvenliği)** öğelerini tıklayın.
3. **System Security** (Sistem Güvenliği) ekranında **Password Status**'un (Parola Durumu) **Unlocked** (Kilitli Değil) olduğunu doğrulayın.
4. **System Password** (Sistem Parolası) alanında mevcut sistem parolasını değiştirin veya silin ve ardından Enter veya Tab tuşuna basın.
5. **Setup Password (Kurulum Parolası)** alanında, mevcut kurulum parolasını değiştirin veya silin ve ardından Enter veya Tab tuşuna basın.

NOT: sistem parolası veya kurulum parolasını değiştirirseniz bir mesaj yeni parolayı tekrar girmenizi ister. sistem parolası veya kurulum parolasını silerseniz bir mesaj silme işlemi onaylamanızı ister.

6. **System BIOS (Sistem BIOS'u)** ekranına geri dönmek için Esc tuşuna basın. Esc tuşuna tekrar bastığınızda değişiklikleri kaydetmek isteyip istemediğinizi soran bir mesaj görüntülenir.

7. **Setup Password** (Kurulum Parolası) ögesini seçin, mevcut sistem parolasını değiştirin veya silin ve Enter veya Tab tuşuna basın.

NOT: Sistem parolası veya kurulum parolasını değiştirirseniz bir mesaj yeni parolayı tekrar girmenizi ister. Sistem parolası veya kurulum parolasını silerseniz, bir mesaj silme işlemi onaylamanızı ister.

Etkinleştirilmiş kurulum parolası ile çalıştırma

Setup Password (Kurulum Parolası) **Enabled** (Etkin) durumdaysa, sistem kurulum seçeneklerini değiştirmeden önce doğru kurulum parolasını girmeniz gerekir.

Üç denemede parolayı doğru girmezseniz, sistem şu mesajı görüntüler:

```
Invalid Password! Number of unsuccessful password attempts: <x> System Halted! Must power down.
```

```
Password Invalid. Number of unsuccessful password attempts: <x> Maximum number of password attempts exceeded. System halted.
```

Hata mesajı, sistem kapatıp yeniden başlattıktan sonra bile doğru parola girilinceye kadar görüntülenir. Aşağıdaki seçenekler özel durumdur:

- **System Password** (Sistem Parolası) **Enabled** (Etkin) değilse ve **Password Status** (Parola Durumu) seçeneği ile kilitlenmediyse bir sistem parolası atayabilirsiniz. Daha fazla bilgi için Sistem Güvenlik Ayarları ekranı bölümüne bakın.
- Mevcut bir sistem parolasını devre dışı bırakamaz ve değiştiremezsiniz.

NOT: Kurulum parolası seçeneğini sistem parolasını yetkisiz değişikliklere karşı korumak için parola durumu seçeneğiyle kullanabilirsiniz.

Yedekli İşletim Sistemi Denetimi

Yedekli İşletim Sistemi Denetimi ekranında, yedek işletim sistemi bilgilerini ayarlayabilirsiniz. Bu, sistemde fiziksel kurtarma diski ayarlamaları sağlar.

Yedekli İşletim Sistemi Denetimini Görüntüleme

Yedekli İşletim Sistemi Denetimi ekranını görüntülemek için aşağıdaki adımları gerçekleştirin:

Adımlar

1. sistem açın veya yeniden başlatın.
2. Aşağıdaki mesajı görür görmez F2 tuşuna basın:

```
F2 = System Setup
```

NOT: F2 tuşuna basmadan önce işletim sisteminiz yüklenmeye başlarsa, sistem önyükleme işlemi bitirmesine izin verin ve sistem yeniden başlatarak tekrar deneyin.

3. **System Setup Main Menu** (Sistem Kurulumu Ana Menüsü) ekranında **System BIOS** (Sistem BIOS'u) ögesine tıklayın.
4. **System BIOS'u** ekranında **Yedekli İşletim Sistemi Denetimi** ögesine tıklayın.

Yedekli İşletim Sistemi Denetimi ekran ayrıntıları

Yedekli İşletim Sistemi Denetimi ekran ayrıntıları aşağıda açıklanmıştır:

Bu görev ile ilgili

Seçenek

Açıklama

Yedekli İşletim Sistemi Konumu

Aşağıdaki aygıtlardan bir yedekleme diski seçmenize olanak sağlar:

- Yok
- IDSDM
- AHCI modunda SATA Bağlantı Noktaları
- BOSS PCIe Kartları (Dahili M.2 Sürücüler)
- Dahili USB

i **NOT:** BIOS bu yapılandırmalarda sürücülerini tek tek ayırt edemediğinden RAID yapılandırmaları ve NVMe kartları dahil değildir.

Yedekli İşletim Sistemi Durumu

i **NOT:** Yedekli İşletim Sistemi Konumu Yok seçeneğine ayarlandığında bu seçenek devre dışı bırakılır.

Görünür seçeneğine ayarlandığında önyükleme listesi ve işletim sistemi tarafından yedekleme diski görülebilir. **Gizli** seçeneğine ayarlandığında yedekleme diski devre dışı bırakılır ve önyükleme listesi ile işletim sistemi tarafından görülmez. Bu seçenek varsayılan olarak **Görünür**'e ayarlanmıştır.

i **NOT:** BIOS, donanım içinde aygıtı devre dışı bıraktığından işletim sistemi tarafından buna erişilemez.

Yedekli İşletim Sistemi Önyüklemesi

i **NOT:** Yedekli İşletim Sistemi Konumu Yok seçeneğine ayarlandığında veya Yedekli İşletim Sistemi Durumu Gizli seçeneğine ayarlandığında bu seçenek devre dışı bırakılır.

Etkin seçeneğine ayarlandığında, BIOS Yedekli İşletim Sistemi Konumu'nda belirtilen aygıtı önyükleme yapar. **Devre Dışı** seçeneğine ayarlandığında, BIOS geçerli önyükleme listesi ayarlarını korur. Bu seçenek varsayılan olarak Devre Dışı'ya ayarlanmıştır.

Çeşitli Ayarlar

Varlık etiketini güncelleştirmek ve sistem tarih ve saatini değiştirme gibi spesifik işlevleri gerçekleştirmek için **Diğer Ayarlar** ekranını kullanabilirsiniz.

Çeşitli Ayarları Görüntüleme

Miscellaneous Settings (Diğer Ayarlar) ekranını görüntülemek için aşağıdaki adımları gerçekleştirin:

Adımlar

1. Sisteminizi açın veya yeniden başlatın.
2. Aşağıdaki mesajı görür görmez F2 tuşuna basın:

F2 = System Setup

i **NOT:** F2 tuşuna basmadan önce işletim sisteminiz yüklenmeye başlarsa, sistemin önyükleme işlemini bitirmesine izin verin ve sisteminizi yeniden başlatarak tekrar deneyin.

3. **System Setup Main Menu** (Sistem Kurulumu Ana Menüsü) ekranında **System BIOS** (Sistem BIOS'u) öğesine tıklayın.
4. **System BIOS** (Sistem BIOS'u) ekranında, **Miscellaneous Settings** (Çeşitli Ayarlar) öğesini tıklayın.

Çeşitli Ayarlar ayrıntıları

Bu görev ile ilgili

Miscellaneous Settings (Çeşitli Ayarlar) ekran detayları aşağıda açıklanmaktadır:

Seçenek

Açıklama

System Time

Sistemdeki saati ayarlamayı sağlar.

System Date

Sistemdeki tarihi ayarlamayı sağlar.

Seçenek	Açıklama
Asset Tag	Varlık etiketini belirtir ve güvenlik ve izleme amacıyla değiştirmenize olanak tanır.
Keyboard NumLock	Sistemin NumLock etkin mi devre dışı şekilde mi önyükleme yapacağını ayarlamanızı sağlar. Bu seçenek varsayılan olarak Açık 'a ayarlanmıştır. NOT: Bu alan 84 tuşlu klavyeler için geçerli değildir.
F1/F2 Prompt on Error	Hata durumunda F1/F2 istemini etkinleştirir veya devre dışı bırakır. Bu seçenek varsayılan olarak Etkinleştirilmiştir. F1/F2 istemi klavye hatalarını da içerir.
Load Legacy Video Option ROM	Sistem BIOS'unun eski video (INT 10H) seçenek ROM'unu video denetleyicisinden yüklenip yüklenmeyeceğini belirlemenizi sağlar. İşletim sistemi, UEFI video çıkış standartlarını desteklemiyorsa Enabled (Etkin) ögesini seçin. Bu alan, sadece UEFI önyükleme modu için kullanılabilir. Seçeneği Enabled (Etkin) olarak ayarlamanız, UEFI Secure Boot (UEFI Güvenli Önyükleme) modu etkinse mümkün değildir. Bu seçenek varsayılan olarak Disabled (Devre Dışı) değerine ayarlanır.
Dell Wyse P25/P45 BIOS Erişimi	Dell Wyse P25/P45 BIOS Erişimini etkinleştirir veya devre dışı bırakır. Bu seçenek varsayılan olarak Etkinleştirilmiştir.
Güç Döngüsü Talebi	Güç Döngüsü Talebini etkinleştirir veya devre dışı bırakır. Bu seçenek varsayılan olarak Etkin 'e ayarlanmıştır.

iDRAC Ayarları yardımcı programı

iDRAC ayarları yardımcı programı, iDRAC parametrelerini UEFI kullanarak ayarlamak ve yapılandırmak için bir arayüzdür. iDRAC ayarları yardımcı programını kullanarak çeşitli iDRAC parametrelerini etkinleştirebilir veya devre dışı bırakabilirsiniz.

NOT: iDRAC Ayarları yardımcı programının bazı özelliklerine erişim için iDRAC Kurumsal Lisans yükseltmesi gerekir.

iDRAC'ı kullanma hakkında daha fazla bilgi için www.dell.com/poweredge manuals adresindeki *Dell Integrated Dell Remote Access Controller Kullanıcı Kılavuzu*'na bakın.

Aygıt Ayarları

Device Settings (Aygıt Ayarları) aşağıdaki aygıt parametrelerini yapılandırmanızı sağlar:

- Denetleyici Yapılandırma Yardımcı Programı
- Yerleşik NIC Bağlantı Noktası1-X Yapılandırması
- YuvaX'de NIC'ler, Bağlantı Noktası1-X Yapılandırması
- BOSS Kartı yapılandırması

Dell Lifecycle Controller

Dell Lifecycle Controller (LC), sistem dağıtımı, yapılandırma, güncelleme, bakım ve tanılama gibi gelişmiş yerleşik sistem yönetimi özellikleri sağlar. LC, iDRAC bant dışı çözümünün ve Dell sistemi yerleşik Birleşik Genişletilebilir Ürün Yazılımı Arayüzü (UEFI) uygulamalarının bir parçası olarak sunulur.

Tümleşik sistem yönetimi

Dell Lifecycle Controller sistemin yaşam döngüsü boyunca gelişmiş yerleşik sistem yönetimi sağlar. Dell Lifecycle Controller önyükleme sırası esnasında başlatılabilir ve işletim sisteminden bağımsız olarak çalışabilir.

NOT: Mevcut platform yapılandırmaları, Dell Lifecycle Controller tarafından sağlanan tüm özellikleri desteklemeyebilir.

Lifecycle Controller'ın kurulumu, donanım ve ürün yazılımı yapılandırması ve işletim sisteminin dağıtımı hakkında daha fazla bilgi için www.dell.com/poweredge manuals adresindeki Dell Lifecycle Controller belgelerine bakın.

Önyükeme Yöneticisi

Boot Manager (Önyükeme Yöneticisi) ekranı, önbellek seçeneklerini ve tanılama özelliklerini seçmenizi sağlar.

Önyükeme Yöneticisini Görüntüleme

Bu görev ile ilgili

Önyükeme Yöneticisi'ne girmek için:

Adımlar

1. Sisteminizi açın veya yeniden başlatın.
2. Aşağıdaki mesajı gördüğünüzde F11 tuşuna basın:

F11 = Boot Manager

F11 tuşuna basmadan önce işletim sisteminiz yüklenmeye başlarsa, sistemin önyükeme işlemini bitirmesine izin verin ve sisteminizi yeniden başlatarak tekrar deneyin.

Önyükeme Yöneticisi ana menüsü

Menü öğesi	Açıklama
Continue Normal Boot (Normal Önyüklemeye Devam Et)	Sistem, önyükeme düzeninde ilk öğeden başlayarak aygıtlara önyükeme yapmayı dener. Önyükeme denemesi başarısız olursa, sistem, önyükeme başarılı oluncaya dek veya başka önyükeme seçeneği bulunamayana kadar bir sonraki öğe ile devam eder.
Tek Kararlı Önyükeme Menüsü	Önyükeme alacağınız bir zamanlı önyükeme aygıtını seçebileceğiniz önyükeme menüsüne erişmenize olanak tanır.
Launch System Setup (Sistem Kurulumunu Başlat)	Sistem Kurulumuna erişiminizi sağlar.
Lifecycle Controller'ı Başlat	Önyükeme Yöneticisinden çıkar ve Dell Lifecycle Controller programını çalıştırır.
System Utilities (Sistem Yardımcı Programları)	Sistem Tanılama ve UEFI shell gibi Sistem Yardımcı Programları menüsünü başlatmanızı sağlar.

Tek çekim UEFI önyükeme menüsü

Tek çekim UEFI önyükeme menüsü önyükeme için bir aygıt seçmenize olanak tanır.

System Utilities (Sistem Yardımcı Programları)

System Utilities (Sistem Yardımcı Programları) başlatılabilecek aşağıdaki yardımcı programları içerir:

- Tanılamayı Başlat
- BIOS Güncelleme Dosya Gezgini
- Reboot System (Sistemi Yeniden Başlat)

PXE boot

Ađ bađlantılı sistemleri uzaktan önyükleme ve yapılandırma için Preboot Execution Environment (PXE) seçeneđini kullanabilirsiniz.

PXE önyükleme seçeneđine erişmek için sistemi önyükleyin ve ardından POST sırasında BIOS Ayarlarında standart Önyükleme Sırası kullanmak yerine F12 tuşuna basın. Herhangi bir menü açmaz veya ađ aygıtlarının yönetimine izin vermez.

Sistem bileşenlerini takma ve çıkarma

Konular:

- Güvenlik talimatları
- Sisteminizin içinde çalışmaya başlamadan önce
- sistem içinde çalıştıktan sonra
- Önerilen araçlar
- Sistem kapağı
- Ön çerçeve
- Sürücüler
- İsteğe bağlı optik sürücü
- Sistem belleği
- Soğutma fanı
- İsteğe bağlı dahili USB bellek anahtarı
- Genişletme kartları
- Depolama denetleyicisi kartı
- Kablo yerleşimi
- M.2 SSD modülü
- İşlemci ve ısı emicisi
- Güç kaynağı ünitesi
- Sistem pili
- İzinsiz giriş önleme anahtarı
- Sistem kartı
- Güvenilir Platform Modülü
- Kontrol paneli

Güvenlik talimatları

NOT: Sistemi kaldırmamız gerektiğinde, başkalarından yardım isteyin. Yaralanmadan kaçınmak için sistemi tek başınıza kaldırmaya çalışmayın.

UYARI: sistem açıkken sistem kapağının açılması veya çıkarılması elektrik çarpması riski oluşturabilir.

DİKKAT: sistem kapağı olmadığında beş dakikadan uzun süreyle çalıştırmayın. Sistemi, sistem kapağı olmadan çalıştırma bileşen hasarı ile sonuçlanabilir.

DİKKAT: Pek çok tamir işlemi yalnızca sertifikalı servis teknisyeni tarafından gerçekleştirilmelidir. Sorun giderme işlemlerini ve basit tamirleri sadece ürün belgenizde belirtildiği gibi veya destek ekibinin çevrimiçi olarak ya da telefonla belirttiği gibi gerçekleştirmelisiniz. Dell'den yetkili olmayan kişilerden alınan servisten kaynaklanan hasarlar garanti kapsamında değildir. Ürününüzle birlikte verilen güvenlik talimatlarını okuyun ve uygulayın.

DİKKAT: Doğru çalışma ve soğutma sağlamak için, sistemdeki tüm bölmeler ve sistem fanları her zaman bir bileşen ya da kapak ile dolu tutulmalıdır.

NOT: sistem içindeki bileşenler üzerinde çalışırken her zaman antistatik bir minder ve antistatik şerit kullanmanız tavsiye edilir.

Sisteminizin içinde çalışmaya başlamadan önce

Önkoşullar

[Güvenlik talimatları](#) bölümünde verilen güvenlik yönergelerini uygulayın.

Adımlar

1. Sistemi ve takılı tüm çevre birimleri kapatın.
2. Sistemin elektrik prizi ve çevre birimleri bağlantılarını çıkarın.
3. Sistem kapağını çıkarın.

sistem içinde çalıştıktan sonra

Önkoşullar

[Güvenlik talimatları](#) bölümünde listelenen güvenlik yönergelerini izleyin.

Adımlar

1. [Sistem kapağını takın](#).
2. Sistemi düz, sağlam bir yüzeye dik şekilde yerleştirin.
3. Çevre birimlerine yeniden bağlanın ve sistem elektrik prizine bağlayın.
4. Bağlı çevre birimlerini ve ardından sistem açın.

Önerilen araçlar

Çıkarma ve takma prosedürlerini gerçekleştirmek için aşağıdaki araçlara ihtiyacınız olacaktır:

- Phillips 1 numaralı yıldız tornavida
- Phillips 2 numaralı yıldız tornavida
- Torx #T15 tornavida
- 5 mm altıgen somun anahtarı
- Plastik çubuk
- Toprağa bağlanmış topraklama bilekliği
- ESD altlığı

Sistem kapağı

Sistem Kapağını Çıkarma

Önkoşullar

1. [Güvenlik talimatları](#) bölümünde verilen güvenlik yönergelerini uygulayın.
2. Sistemi ve takılı tüm çevre birimleri kapatın.
3. Sistemin elektrik prizi ve çevre birimleri bağlantılarını ayırın.
4. Sistemi düz ve sağlam bir yüzeye yerleştirin.

 **NOT:** Sistem kapağının yan tarafındaki kilidin açılmış olduğundan emin olun.

Adımlar

Kapak serbest bırakma mandalını kaldırın ve sistem kapağını çıkarın.



Rakam 9. Sistem Kapağını Çıkarma

Sonraki Adımlar

1. Sistemin kapağını değiştirin.

Sistem kapağını takma

Önkoşullar

1. [Güvenlik talimatları](#) bölümünde verilen güvenlik yönergelerini uygulayın.
2. Tüm dahili kabloların döşenmiş ve bağlı olduğundan ve sistemin içinde hiçbir fazla parça kalmadığından emin olun.

Adımlar

1. Sistem kapağındaki tırnakları sistemdeki ilgili yuvalara hizalayın.
2. Sistemin kapağına, yerine oturana kadar aşağı doğru bastırın.



Rakam 10. Sistem kapağını takma

Sonraki Adımlar

1. Sistemi düz, sağlam bir yüzeye dik şekilde yerleştirin.
2. Çevre birimlerine yeniden bağlanın ve sistemi elektrik prizine bağlayın.
3. Sistemi ve takılı çevre aygıtlarını açın.

Ön çerçeve

Ön çerçeveyi çıkarma

Önkoşullar

1. [Güvenlik talimatları](#) bölümünde verilen güvenlik yönergelerini uygulayın.
2. [Sisteminizin içinde çalışmadan önce](#) bölümünde listelenen prosedürü takip edin.

Adımlar

1. Çerçeveyi sistemden çıkarmak için çerçevenin kenarındaki sabitleme klipslerini kaldırın.
2. Çerçeveyi tırnaklardan çıkarıp sistemden ayırın.

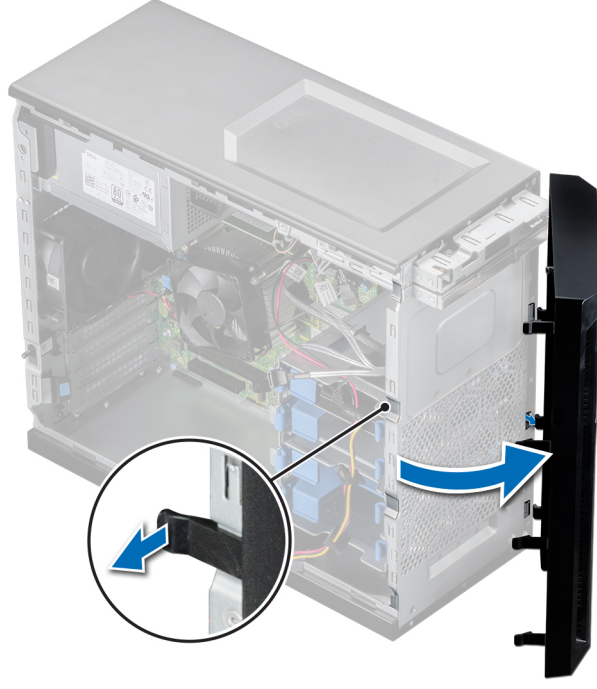

Rakam 11. Ön çerçeveyi çıkarma

Sonraki Adımlar

1. Ön çerçeveyi değiştirin.

Ön çerçeveyi takma

Önkoşullar

1. [Güvenlik talimatları](#) bölümünde verilen güvenlik yönergelerini uygulayın.
2. [Sisteminizin içinde çalışmadan önce](#) bölümünde listelenen prosedürü takip edin.

Adımlar

1. Çerçeve tırnaklarını sistemdeki çerçeve yuvalarına yerleştirin.
2. Tutucu klipsler yerine oturana dek çerçeveyi sistemin içine doğru bastırın.



Rakam 12. Ön çerçeveyi takma

Sonraki Adımlar

1. Sisteminizin içinde çalıştıktan sonra bölümünde listelenen yordamı uygulayın.

Sürücüler

3,5 inç sürücü taşıyıcıyı sürücü bölmesinden çıkarma

Önkoşullar

1. Güvenlik talimatları bölümünde verilen güvenlik yönergelerini uygulayın.
2. Sisteminizin içinde çalışmadan önce bölümünde listelenen prosedürü takip edin.
3. Güç ve veri kablolarını sürücü bölmesindeki sürücü taşıyıcıdan ayırın.
4. Yönetim yazılımını kullanarak sürücüyü çıkarmaya hazırlayın. Sürücüyü çıkarmadan önce sistemi tamamen kapatın ve kabloları çıkarın. Daha fazla bilgi için bkz. www.dell.com/storagecontrollermanuals.

⚠ DİKKAT: Sürücüyü sistem çalışırken takmaya veya çıkarmaya çalışmadan önce, ana makine bağdaştırıcısının sürücü takma çıkarma işlemini desteklemek üzere doğru yapılandırıldığından emin olmak için depolama denetleyicisi kartının belgelerine bakın.

⚠ DİKKAT: Önceki nesil PowerEdge sunuculardaki sürücü taşıyıcılarının karma kullanımı desteklenmez.

i NOT: Veri kaybını önlemek için işletim sisteminizin sürücü takılmasını desteklediğinden emin olun. İşletim sisteminiz ile birlikte verilen belgelere bakın.

Adımlar

Tutucu klipslere bastırın ve sürücü taşıyıcıyı sürücü bölmesinden çıkarın.

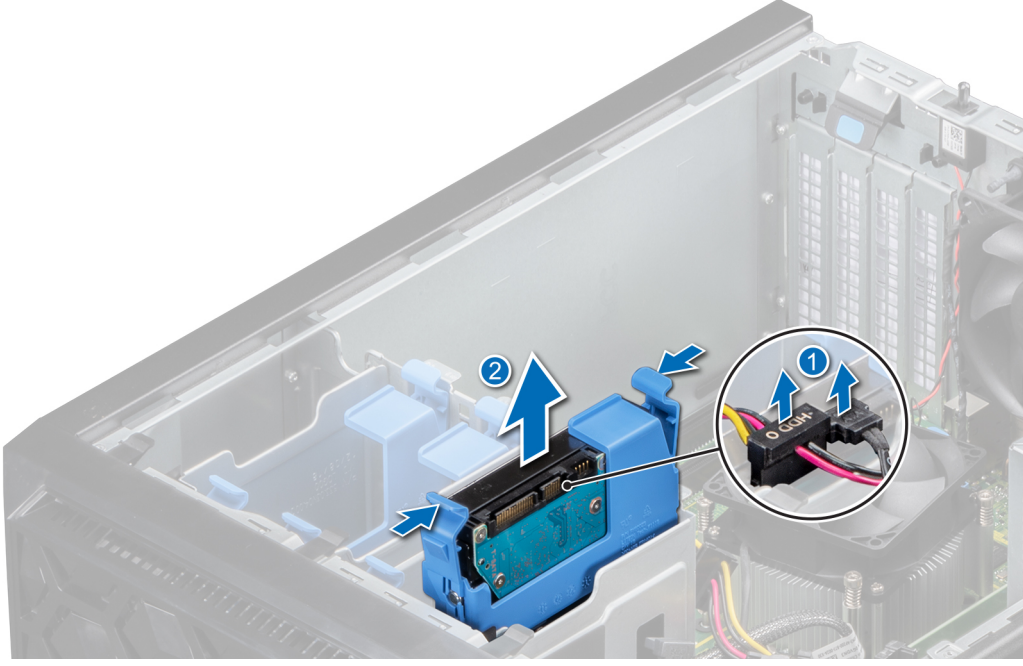

Rakam 13. Sürücü taşıyıcıyı sürücü bölmesinden çıkarma

Sonraki Adımlar

1. Sürücü taşıyıcıyı sürücü bölümüne tekrar takın.

Sürücü bölümüne 3,5 inç sürücü taşıyıcısı takma

Önkoşullar

- ⚠ **DİKKAT:** Sürücüyü sistem çalışırken takmaya veya çıkarmaya çalışmadan önce, ana makine bağdaştırıcısının sürücü takma çıkarma işlemini desteklemek üzere doğru yapılandırıldığından emin olmak için depolama denetleyicisi kartının belgelerine bakın.
 - ⚠ **DİKKAT:** SAS ve SATA sürücülerin aynı RAID biriminde birleştirilmesi desteklenmez.
 - ⚠ **DİKKAT:** Raid modu giriş sürücülerini desteklemez.
 - ⚠ **DİKKAT:** Sürücüyü takarken bitişiğindeki sürücülerin tam takılı olduğundan emin olun. Sürücü taşıyıcısı takılırken kolunun yandaki kısmen takılı olan taşıyıcıya sabitlenmeye çalışılması, kısmen takılı olan taşıyıcının koruyucu yayına zarar verip kullanılmaz hale getirebilir.
 - ⚠ **DİKKAT:** Veri kaybını önlemek için, işletim sisteminizin çalışırken değiştirilebilir sürücü kurulumunu desteklediğinden emin olun. İşletim sisteminiz ile birlikte verilen belgelere bakın.
 - ⚠ **DİKKAT:** Çalışırken değiştirilebilen yeni bir sürücü takıldığı ve sistem açıldığında, sürücü otomatik olarak yeniden oluşturulmaya başlar. Yeni sürücünün boş olduğundan veya üzerine yazmak istediğiniz veriler içerdiğinden emin olun. Yeni sürücüde bulunan tüm veriler sürücü takıldıktan hemen sonra kaybolur.
1. Güvenlik talimatları bölümünde listelenen güvenlik talimatlarını uygulayın.
 2. Sisteminizin içinde çalışmadan önce bölümünde listelenen yordamı takip edin.

Adımlar

Sürücü taşıyıcıyı yerine oturana kadar iterek sürücü bölümüne yerleştirin.

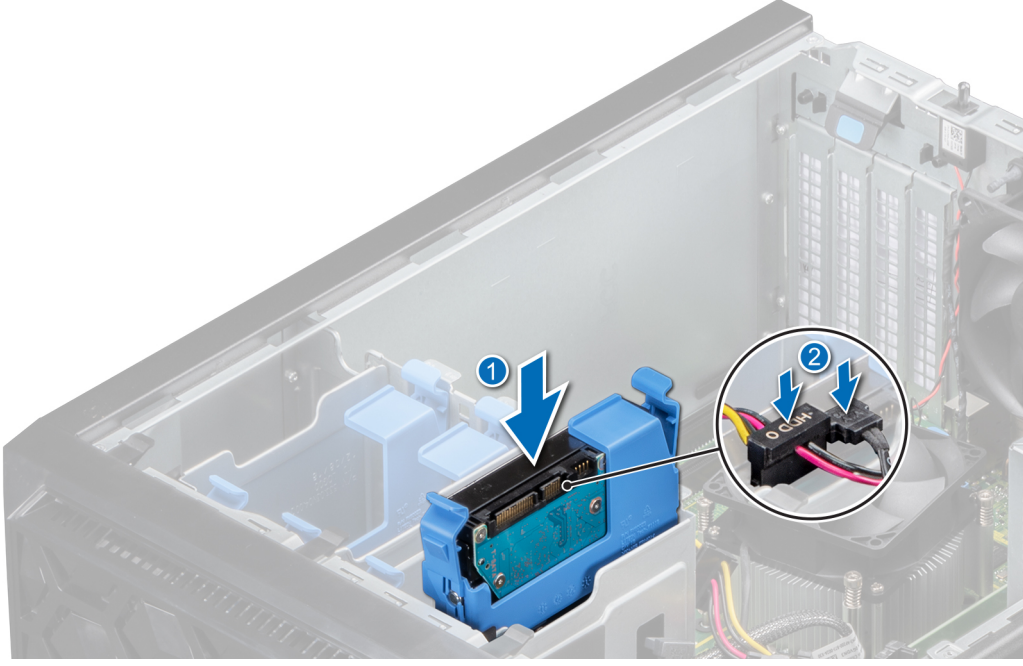

Rakam 14. Sürücü taşıyıcıyı sürücü bölümüne takma

Sonraki Adımlar

1. Güç ve veri kablolarını sürücü taşıyıcıya bağlayın.
2. Sisteminizin içinde çalıştıktan sonra bölümünde listelenen yordamı uygulayın.

Sürücü taşıyıcısından sürücü çıkarma

Önkoşullar

1. Güvenlik talimatları bölümünde verilen güvenlik yönergelerini uygulayın.
2. Sisteminizin içinde çalışmadan önce bölümünde listelenen prosedürü takip edin.
3. Sabit sürücü yuvasından 3,5 inç sabit sürücü taşıyıcı çıkarma.

Adımlar

Sabit sürücü braketini esnetin ve sürücüyü taşıyıcıdan çıkarın.

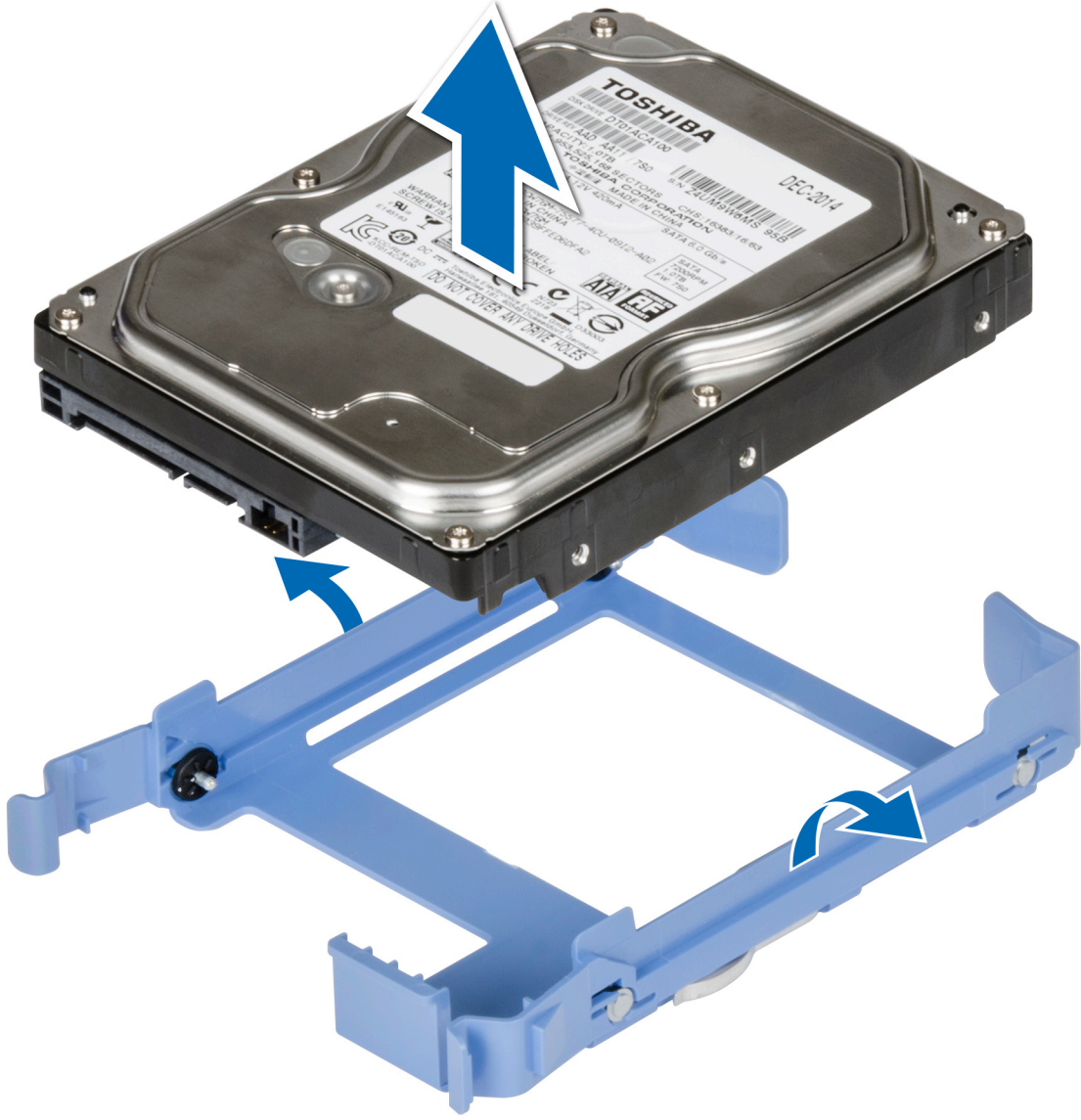

Rakam 15. Sürücü taşıyıcısından sürücüyü çıkarma

Sonraki Adımlar

1. Sürücüyü sürücü taşıyıcısına takın.

Sürücü taşıyıcısına sürücü takma

Önkoşullar

1. Güvenlik talimatları bölümünde verilen güvenlik yönergelerini uygulayın.
2. Sisteminizin içinde çalışmadan önce bölümünde listelenen prosedürü takip edin.
3. Sabit sürücü yuvasından 3,5 inç sabit sürücü taşıyıcı çıkarma.

Adımlar

1. Sürücünün bir tarafındaki vida deliklerini sürücü taşıyıcısındaki deliklerle hizalayın.
2. Sürücü taşıyıcısının yan tarafını esnetin ve sürücüyü sürücü taşıyıcısına yerleştirin.



Rakam 16. Sürücü taşıyıcısına sürücü takma

Sonraki Adımlar

1. Sürücü bölmesine 3,5 inç sürücü taşıyıcısı takma.
2. Sisteminizin içinde çalıştıktan sonra bölümünde listelenen yordamı uygulayın.

İsteğe bağlı optik sürücü

Optik sürücü dolgularını çıkarma

Önkoşullar

1. Güvenlik talimatları bölümünde verilen güvenlik yönergelerini uygulayın.
2. Sisteminizin içinde çalışmadan önce bölümünde listelenen prosedürü takip edin.
3. Ön çerçeveyi sökün.

NOT: Ön çerçevede plastik dolgu ve optik sürücü kafesinde metal dolgu olmak üzere iki optik sürücü dolgu bulunur.

Adımlar

1. Ön çerçevede optik sürücü dolgusunun tutma klipsine bastırın ve filtreyi ön çerçevenin dışına doğru çekin.

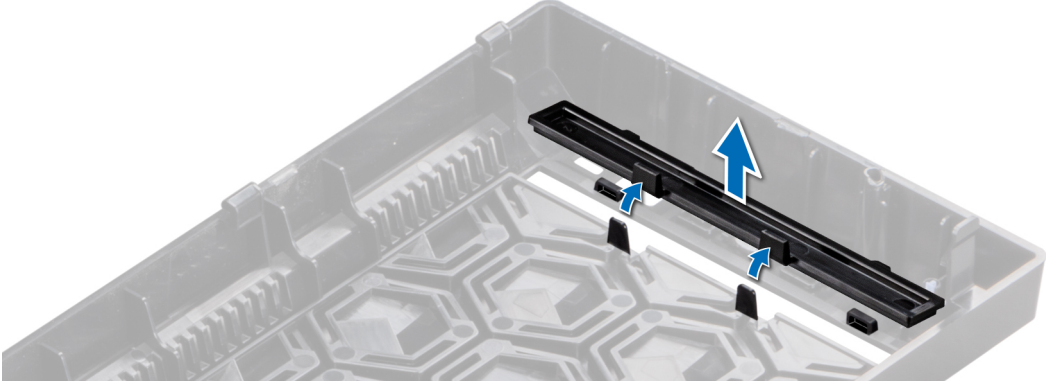

Rakam 17. Optik sürücü dolgusunun ön çerçeveden çıkarılması

2. Optik sürücü kafesinde optik sürücü dolgusu üzerindeki tırnakları tutun ve dolguyu optik sürücü kafesinden çıkarın.



Rakam 18. Optik sürücü dolgusunun optik sürücü kafesinden çıkarılması

Sonraki Adımlar

1. Optik sürücü dolgusunu değiştirin veya optik sürücüyü takın.

Optik sürücü dolgularının takılması

Önkoşullar

1. Güvenlik talimatları bölümünde verilen güvenlik yönergelerini uygulayın.
2. Sisteminizin içinde çalışmadan önce bölümünde listelenen prosedürü takip edin.
3. Ön çerçeveyi sökün.

NOT: Ön çerçevede plastik dolgu ve optik sürücü kafesinde metal dolgu olmak üzere iki optik sürücü dolgu bulunur.

Adımlar

1. Çerçeve üzerinde, optik sürücü kapağındaki tırnakları yuvalara takın ve kapağı yerine oturana dek itin.

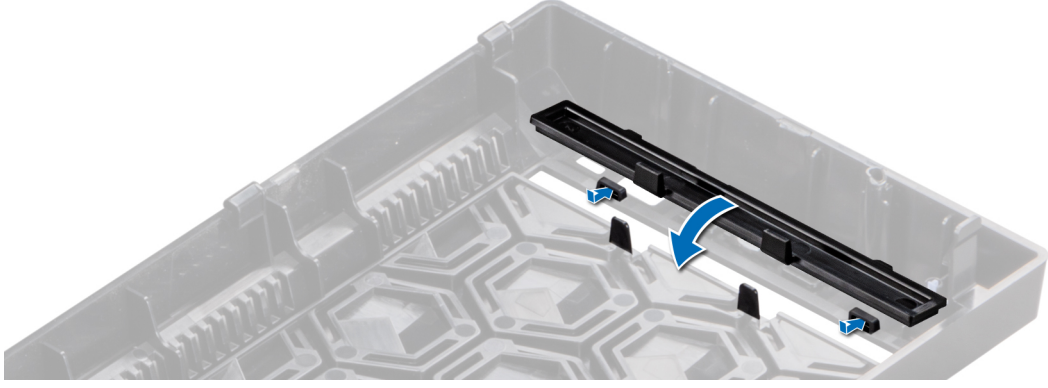

Rakam 19. Optik sürücü dolgusunu ön çerçeveye takma

2. Optik sürücü kafesinde optik sürücü filtresindeki tırnakları tutun ve optik sürücü filtresini, optik sürücü kafesinin içine itin.

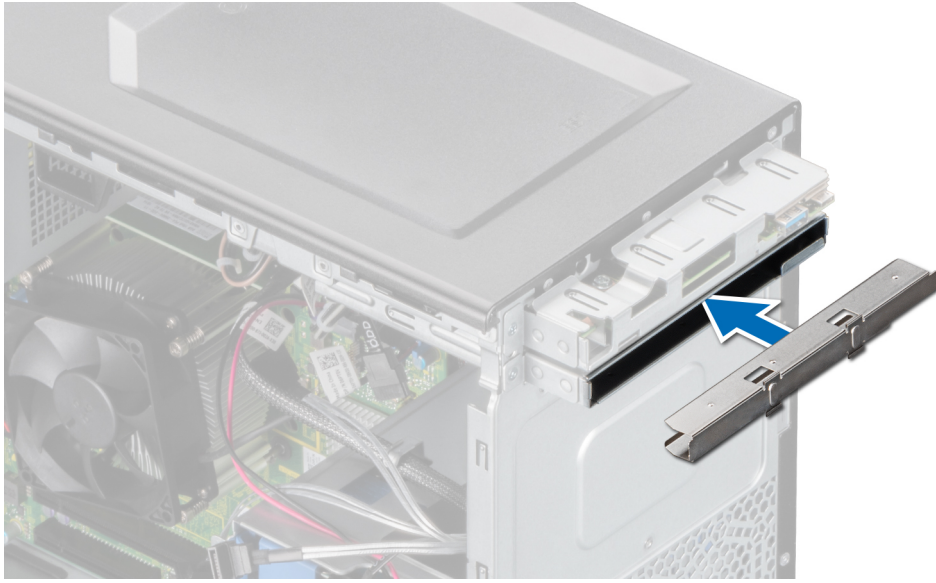

Rakam 20. Optik sürücü dolgusunu optik sürücü kafesine takma

Sonraki Adımlar

1. Ön çerçeveyi takın.
2. Sisteminizin içinde çalıştıktan sonra bölümünde listelenen yordamı uygulayın.

Optik sürücünün çıkarılması

Önkoşullar

1. Güvenlik talimatları bölümünde verilen güvenlik yönergelerini uygulayın.
2. Sisteminizde çalışmadan önce bölümünde listelenen prosedürü takip edin.
3. Ön çerçeveyi sökün.
4. Optik sürücünün arkasındaki güç kablosunu ve veri kablosunu çıkarın.
i NOT: Güç ve veri kablosunu sistem kartından ve sürücüden çıkarırken sistemin kenarından nasıl geçirildiklerini not edin.

Adımlar

1. Optik sürücüyü serbest bırakmak için, serbest bırakma tırnağına basın ve sistemin önüne doğru itin.
2. Optik sürücüyü sistemin dışına kaldırın.

3. Yeni bir optik sürücü takmıyorsanız [optik sürücü dolgularını takın](#).



Rakam 21. Optik sürücünün çıkarılması

Sonraki Adımlar

1. [Optik sürücüyü değiştirin](#).

Optik Sürücüyü Takma

Önkoşullar

NOT: Sisteminize yalnızca 9,5 mm ince SATA DVD-ROM sürücü veya DVD+/-RW sürücü takılabilir. Harici optik sürücüler USB bağlantı noktalarından bağlanabilir.

1. [Güvenlik talimatları](#) bölümünde verilen güvenlik yönergelerini uygulayın.
2. [Sisteminizin içinde çalışmadan önce](#) bölümünde listelenen prosedürü takip edin.
3. [Ön çerçeveyi sökün](#).

Adımlar

1. Optik sürücüyü optik sürücü kafesindeki optik sürücü yuvasıyla hizalayın.
2. Optik sürücüyü, serbest bırakma tırnağı yerine oturuncaya kadar yuvaya kaydırın.



Rakam 22. Optik Sürücüyü Takma

Sonraki Adımlar

1. Güç kablosunu ve veri kablosunu optik sürücüye bağlayın.
i **NOT:** Sıkışmalarını veya bükülmelerini önlemek için kabloları düzgün döşeyin.
2. Ön çerçeveyi takın.
3. Sisteminizin içinde çalıştıktan sonra bölümünde listelenen yordamı uygulayın.

Sistem belleği

Sistem belleği yönergeleri

Sisteminiz iki kanal halinde düzenlenmiş dört bellek soketi içerir. Her kanalda ilk soket beyaz, ikincisi siyah ile işaretlenmiştir.

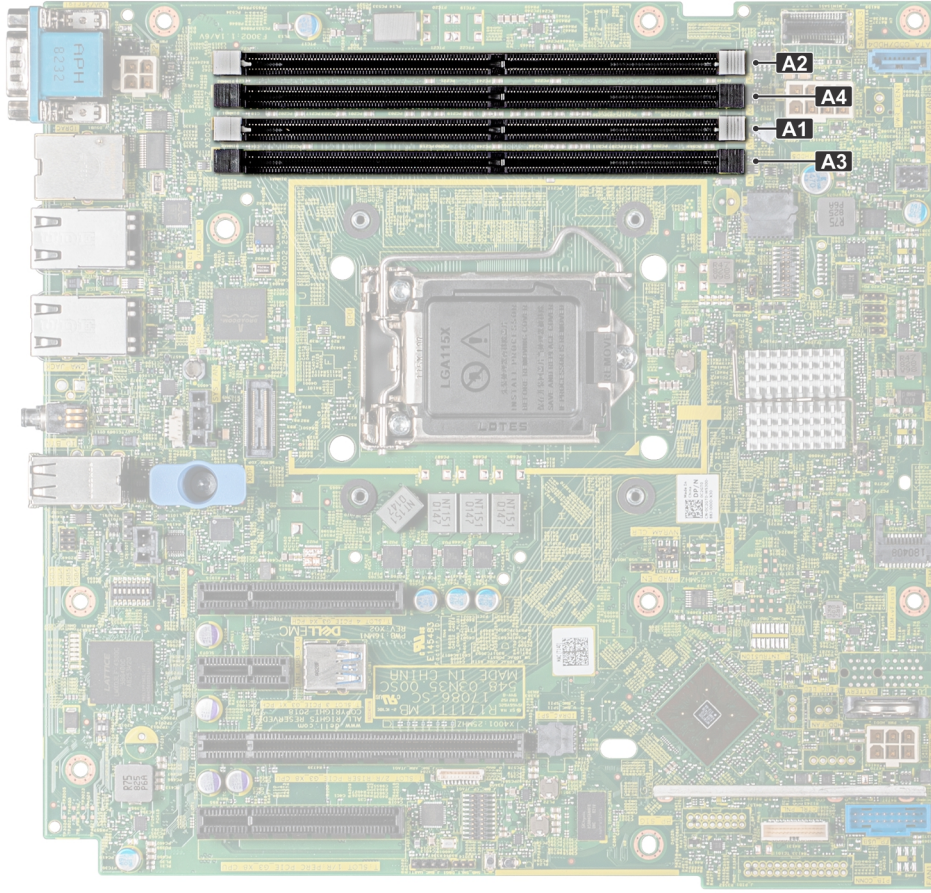

Rakam 23. Sistem kartında bellek soket konumları

Bellek kanalları şu şekilde organize edilir:

Tablo 5. Bellek kanalları

Kanal 0	Kanal 1
Yuva A1 ve A3	Yuva A2 ve A4

Tablo 6. Bellek yerleştirme

DIMM Tipi	DIMM Derecelendirme si	Kapasite	DIMM nominal gerilimi, hızı	13. Nesil Bellek (H3, 2DPC Platformları) *DPC, kanal başına DIMM sayısı anlamına gelir	
				1 DPS	2 DPS
UDIMM	1	8 GB ve 16 GB	DDR4 (1,2 V)	2666 MT/s	2666 MT/s
	2				

NOT: 3200 MT/s UDIMM, BIOS 2.5.1 sürümünden uyumludur ancak hızı 2666 MT/s işlem hızına düşürür.

Genel bellek modülü montaj yönergeleri

Sisteminizin optimum performansta çalışması için sistem belleğinizi yapılandırırken aşağıdaki genel yönergeleri izleyin: Sisteminizin bellek yapılandırmaları bu yönergelere uymazsa sisteminiz önyüklenmeyebilir, bellek yapılandırma sırasında tepki vermemeye başlayabilir veya daha düşük bellekle çalışabilir.

Bellek veriyolu, aşağıdaki faktörlere bağlı olarak 2666 MT/sn, 2400 MT/sn veya 2133 MT/sn frekanslarında çalışabilir:

- Seçilen sistem profili (örneğin, Performansa Göre Optimize Edilmiş veya Özel [çalıştırılabilir, yüksek hızda çalıştırmayı veya alt])
- İşlemcilerin maksimum desteklenen DIMM hızı.
- İşlemcilerin maksimum desteklenen DIMM hızı.
- DIMM'lerin desteklenen maksimum hızı

NOT: MT/s, DIMM hızını saniye başına MegaTransfer olarak belirtir.

Sistem, sistemin herhangi geçerli bir yonga seti mimari yapısında yapılandırılabilmesini ve çalışmasını sağlayarak Esnek Bellek Yapılandırmasını destekler. Aşağıda bellek modülü takma için önerilen yönergeler bulunmaktadır:

- Tüm DIMM'ler DDR4 olmalıdır.
- Bir kanal aşama sayısına bakılmaksızın en fazla iki adet farklı aşamalı DIMM yerleştirilebilir.
- Farklı hızlarda bellek modülleri takılırsa, bunlar takılan en yavaş bellek modülünün hızında çalışır.
- Bellek modülü soketlerini yalnızca bir işlemci takılmışsa doldurun.
 - Tek işlemcili sistemler için, A1 ila A4 soketleri kullanılabilir.
 - **Optimize Edici Mod'**da, DRAM denetleyicileri 64 bit modda bağımsız olarak çalışır ve optimize edilmiş bellek performansı sunar.

Tablo 7. Bellek yerleştirme kuralları

İşlemci	Yapılandırma	Bellek yerleştirme	Bellek yerleştirme bilgileri
Tek işlemci	Optimize edici (Bağımsız kanal) doldurma sırası	1, 2, 3, 4	İşlemci başına tek sayıda DIMM olabilir.

- Tüm soketlere önce beyaz serbest bırakma tırnakları, sonra siyah serbest bırakma tırnakları yerleştirin.
- Farklı kapasitedeki bellek modülleri karışık kullanırken soketlere ilk önce en yüksek kapasiteli bellek modüllerini yerleştirin.
 - **NOT:** Örneğin 8 GB ve 16 GB bellek modüllerini karıştırmak isterseniz, 16 GB bellek modüllerini beyaz serbest bırakma tırnaklı soketlere, 8 GB bellek modüllerini ise siyah serbest bırakma tırnaklı soketlere yerleştirin.
- Farklı kapasitedeki bellek modülleri, diğer bellek doldurma kurallarının takip edilmesi koşuluyla karıştırılabilir.
 - **NOT:** Örneğin, 8 GB ve 16 GB bellek modülleri karıştırılabilir.
- Bir sistem içinde ikiden fazla bellek modülü kapasitesini karıştırmak desteklenmez.
- Dengesiz bellek yapılandırmaları performans kaybıyla sonuçlanır, bu nedenle en iyi performans için bellek kanallarına daima aynı türde DIMM'ler yerleştirin.

Bellek modülünü çıkarma

Önkoşullar

UYARI: Bellek modüllerini ellemeden sonra sistemi kapatın. Bellek modüllerini kart kenarlarından tutun ve bellek modülleri üzerindeki bileşenlere dokunmaktan kaçının.

DİKKAT: Sistemin düzgün soğutulduğundan emin olmak için, boş bellek modülleri boş olan herhangi bir bellek soketine takılmalıdır. Boş bellek modüllerini yalnızca bu soketlere bellek takmak istiyorsanız çıkarın.

1. Güvenlik yönergeleri bölümünde listelenen güvenlik yönergelerini uygulayın.
2. Sisteminizde çalışmadan önce bölümünde listelenen prosedürü takip edin.

Adımlar

1. Uygun bellek modül soketini bulun.

DİKKAT: Her bellek modülünü, bellek modülünün ortasına veya metal uçlarına dokunmadan yalnızca kart köşelerinden tutun.

2. İtin ejektörlere dışarı doğru her iki ucundaki bellek modülünü bellek modülünü yuvadan.

3. Bellek modülünü kaldırarak sistemden çıkarın.



NOT: Bellek modülünü kalıcı şekilde çıkırıyorsanız, bir bellek modülü dolgu ekini takın. Bellek modül kapağını takma işlemi, bellek modülünü çıkarma işlemine benzerdir.

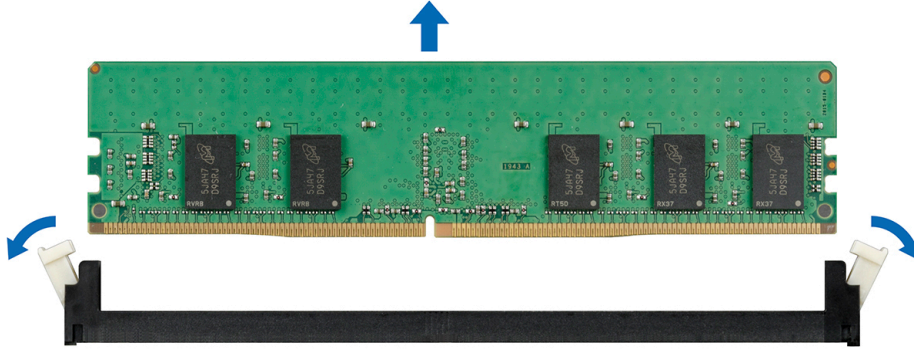

Rakam 24. Bellek modülünü çıkarma

Sonraki Adımlar

1. Bellek modülünü yerine takın.

Bellek modülünü takma

Önkoşullar

1. [Güvenlik talimatları](#) bölümünde verilen güvenlik yönergelerini uygulayın.
2. [Sisteminizin içinde çalışmadan önce](#) bölümünde listelenen prosedürü takip edin.

Adımlar

1. Uygun bellek modül soketini bulun.



DİKKAT: Her bellek modülünü, bellek modülünün ortasına veya metal uçlarına dokunmadan yalnızca kart köşelerinden tutun.



DİKKAT: Kurulum sırasında bellek modül soketinin hasar görmesini engellemek için, bellek modülünü bükmeyin ya da eğmeyin; her iki bellek modülü ucunu aynı anda yerleştirin.

2. Bellek modülünün sokete takılabilmesi için bellek modülü soketindeki ejektörleri dışarı doğru açın.
3. Bellek modülündeki kenar konektörü bellek modülü soketindeki hizalama anahtarına hizalayın ve bellek modülünü sokete takın.



DİKKAT: Bellek modülünün merkezine basınç uygulamayın; basıncı bellek modülünün iki ucuna eşit olarak uygulayın.



NOT: Bellek modülü yuvasında, bellek modülünü yuvaya sadece tek bir şekilde takabilmenizi sağlayan bir hizalama dişi bulunmaktadır.

4. Bellek modülünü yuva levyeleri iyice yerine oturup klik sesi çıkarıncaya kadar baş parmaklarınızla ittirin.

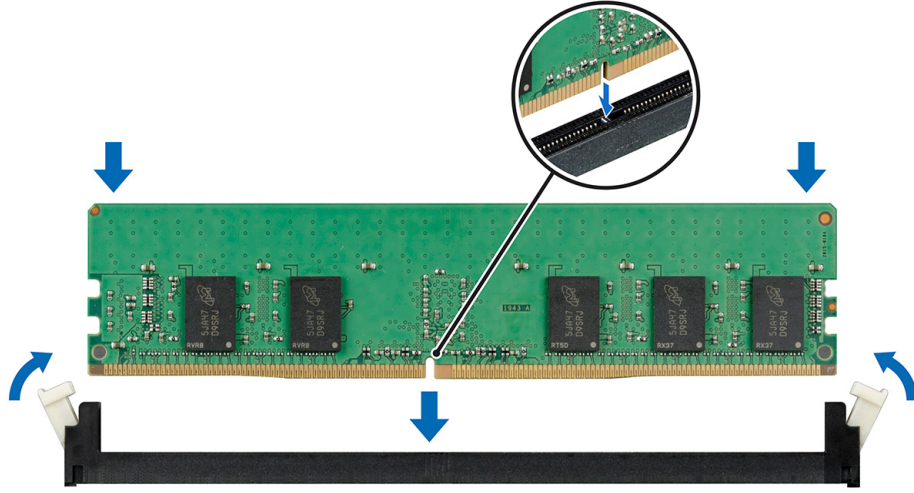

Rakam 25. Bellek modülünü takma

Sonraki Adımlar

1. Sisteminizin içinde çalıştıktan sonra bölümünde listelenen yordamı uygulayın.
2. Bellek modülünün düzgün şekilde yüklendiğini doğrulamak için F2 tuşuna basın ve Sistem Kurulumu Ana Menü > Sistem BIOS'u > Bellek Ayarları'na gidin. Bellek Ayarları ekranında, Sistem Bellek Boyutu yüklü belleğin güncellenmiş kapasitesini yansıtmalıdır. Değer hatalıysa bir veya daha fazla bellek modülü düzgün şekilde takılmamış olabilir. Bellek modüllerinin soketlere sıkı bir şekilde yerleştikten emin olun. Sistem tanılmasında sistem bellek testini yürütün.

Soğutma fanı

Soğutma fanını çıkarma

Önkoşullar

⚠ DİKKAT: Soğutma fanını kanatlarından tutarak çıkarıp takmayın.

⚠ DİKKAT: Sistem fanı takılı değilken sisteminizi asla çalıştırmayın. Sistem kısa süre içinde aşırı ısınır ve sistemin kapanmasına ve veri kaybına yol açabilir.

1. Güvenlik talimatları bölümünde verilen güvenlik yönergelerini uygulayın.
2. Sisteminizin içinde çalışmadan önce bölümünde listelenen prosedürü takip edin.

Adımlar

1. Fan güç kablosunu sistem kartı konektöründen ayırın.
2. Fanı kolay sökmek için, fanı sisteme sabitleyen grometleri uzatın.
3. Fanı kenarlarından tutun ve grometten dışarı kaydırın.
4. Fanı kalan grometlerden serbest bırakmak için 2 ve 3 adımlarını tekrarlayın.



Rakam 26. Soğutma fanını çıkarma

Sonraki Adımlar

1. Soğutma fanını yerine takın.

Soğutma fanını takma

Önkoşullar

⚠ DİKKAT: Soğutma fanını kanatlarından tutarak çıkarmayın ya da takmayın.

1. Güvenlik talimatları bölümünde verilen güvenlik yönergelerini uygulayın.
2. Sisteminizin içinde çalışmadan önce bölümünde listelenen prosedürü takip edin.

Adımlar

1. Sistem fanını, kablo ucu sistemin altına bakacak şekilde yanlarından tutun.
2. Dört lastik grometi sistem üzerindeki soğutma fanının yanlarındaki dört vida deliği ile hizalayın.

i NOT: İlk önce aşağıdaki iki grometin takılması önerilir.

3. Lastik grometleri sistem fanı üzerindeki ilgili deliklerden geçirin.
4. Grometleri esnetin ve soğutma fanını yerine sabitlenene kadar sisteme doğru itin.
5. Soğutma fanının güç kablosunu sistem kartındaki konnektöre bağlayın.



Rakam 27. Soğutma fanını takma

Sonraki Adımlar

1. Sisteminizin içinde çalıştıktan sonra bölümünde listelenen yordamı uygulayın.

İsteğe bağlı dahili USB bellek anahtarı

NOT: Sistem kartında dahili USB bağlantı noktasını bulmak için [Sistem kartı atlama telleri ve konnektörler](#) bölümüne bakın.

İsteğe bağlı dahili USB bellek anahtarını değiştirme

Önkoşullar

⚠ DİKKAT: Sunucu modülündeki diğer parçalar ile girişimi engellemek için USB bellek anahtarının kabul edilebilir maksimum boyutları şu şekildedir: 15,9 mm genişlik x 57,15 mm uzunluk x 7,9 mm yükseklik.

1. [Güvenlik talimatları](#). bölümünde listelenen güvenlik yönergelerini uygulayın
2. [Sisteminizin içinde çalışmaya başlamadan önce](#). bölümünde listelenen prosedürü uygulayın

Adımlar

1. Sistem kartı üzerinde USB bağlantı noktasını veya USB bellek anahtarını bulun.
USB bağlantı noktasını bulmak için [Sistem kartı atlama telleri ve konnektörleri](#) bölümüne bakın.
2. Takılıysa, USB bellek anahtarını USB bağlantı noktasından çıkarın.
3. Yeni USB bellek anahtarını USB bağlantı noktasına takın.

Sonraki Adımlar

1. [Sisteminizde çalıştıktan sonra](#) bölümünde listelenen prosedürü uygulayın.
2. Ön yükleme sırasında, System Setup (Sistem Kurulumu) ögesine girmek ve sistemin USB bellek anahtarını algıladığını doğrulamak için F2 tuşuna basın.

Geniřletme kartları

NOT: Bir geniřletme kartı yükselticisi desteklenmiyorsa veya eksiğe, günlüğe bir Sistem Olay Günlüğü (SEL) olayı kaydedilir. Bu, sisteminizin açılmasını engellenmez. Ancak bir hata mesajıyla F1/F2 duraklaması oluřursa, www.dell.com/poweredgemanuals adresinde bulunan, *Dell EMC PowerEdge Sunucularında Sorun Giderme Kılavuzu*'ndaki *Geniřletme kartlarında sorun giderme* bölümüne bakın.

Geniřletme kartı takma yönergeleri

Tablo 8. PCI Express 3. Nesil geniřletme kartları desteklenir

PCIe Yuvası	Yükseklik	Uzunluk	Baęlantı Geniřlięi	Yuva Geniřlięi
1	Tam Yükseklik	Yarım Uzunluk	PCIe x 8 Gen3	x8
2	Tam Yükseklik	Yarım Uzunluk	PCIe x 8 Gen3	x16
3	Tam Yükseklik	Yarım Uzunluk	PCIe x 1 Gen3	x1
4	Tam Yükseklik	Yarım Uzunluk	PCIe x 4 Gen3	x8

NOT: Geniřleme kartları çalıřırken deęiřtirilemez.

NOT: 4 TB (veya daha fazla) sürücü kapasitesi olan bir sistemde termal kontrol için PERC gerekir.

Ařaęıdaki tabloda geniřletme kartlarını düzgün soęutma ve mekanik uygunluk saęlayacak řekilde takma sırası verilmiřtir: ilk önce en yüksek öncelięe sahip geniřletme kartlarının, belirtilen yuva öncelięi kullanılarak takılması gerekir.

Tablo 9. Geniřletme kartı takma sırası

Kart Öncelięi	Kategori	Kart Türü	Form faktörü	Yuva Öncelięi	Maksimum İzin Verilen	Kart geniřlięi	Kartı uzunluęu	Kart yükseklięi	Maksimum PCIe geniřlięi
1	NIC	1 Gb NIC'ler Dörtlü Baęlantı Noktası (Broadcom)	Tam Yükseklik	1, 2, 4	3	Tek geniřlik	Yarım uzunluk	Tam yükseklik	x 4
2	NIC	1 Gb NIC'ler Dörtlü Baęlantı Noktası (Intel)	Tam Yükseklik	1, 2, 4	3	Tek geniřlik	Yarım uzunluk	Tam yükseklik	x 4
3	NIC	1 Gb NIC'ler İkilili Baęlantı Noktası (Broadcom)	Tam Yükseklik	1, 2, 3, 4	4	Tek geniřlik	Yarım uzunluk	Tam yükseklik	x 1
4	NIC	1 Gb NIC'ler İkilili Baęlantı Noktası (Intel)	Tam Yükseklik	1, 2, 4	3	Tek geniřlik	Yarım uzunluk	Tam yükseklik	x 4
5	Dahili Adaptör	PowerEdge RAID Denetleyicisi (PERC) H730P	Tam Yükseklik	2	1	Tek geniřlik	Yarım uzunluk	Tam yükseklik	x 8
6	Dahili Adaptör	PowerEdge RAID Denetleyicisi (PERC) H330	Tam Yükseklik	2	1	Tek geniřlik	Yarım uzunluk	Tam yükseklik	x 8
7	Dahili Adaptör	HBA330	Tam Yükseklik	2	1	Tek geniřlik	Yarım uzunluk	Tam yükseklik	x 8
8	Harici Adaptör	12 Gb/s Harici SAS HBA/HBA355e	Tam Yükseklik	2	1	Tek geniřlik	Yarım uzunluk	Tam yükseklik	x 8

Tablo 9. Genişletme kartı takma sırası (devamı)

Kart Önceliği	Kategori	Kart Türü	Form faktörü	Yuva Önceliği	Maksimum İzin Verilen	Kart genişliği	Kartı uzunluğu	Kart yüksekliği	Maksimum PCIe genişliği
9	Dahili depolama	BOSS	Tam Yükseklik	1, 2, 4	1	Tek genişlik	Yarım uzunluk	Tam yükseklik	x 2

PCIe genişletme kartı çıkarma

Önkoşullar

1. [Güvenlik talimatları](#) bölümünde verilen güvenlik yönergelerini uygulayın.
2. [Sisteminizin içinde çalışmadan önce](#) bölümünde listelenen prosedürü takip edin.
3. Genişletme kartına bağlı tüm kabloları çıkarın.

Adımlar

1. Mavi genişletme kartı tutma mandalına basın ve açmak için mandalı aşağıya doğru itin.
2. Kartı kenarından tutarak, konektörden ayırmak üzere çekip sistemin dışına çıkarın.

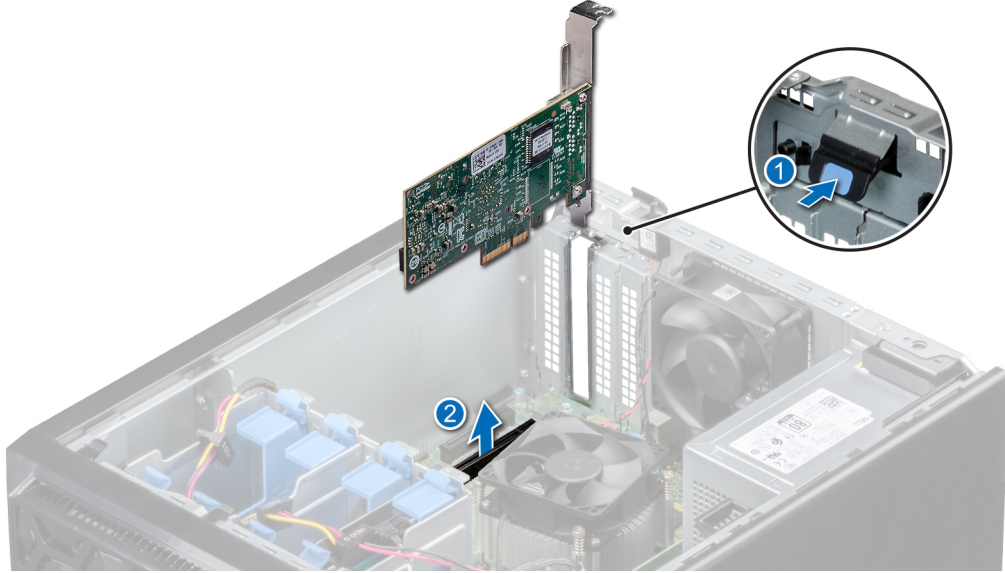

Rakam 28. PCIe genişletme kartı çıkarma

3. Genişletme kartını değiştirmiyorsanız, aşağıdaki adımları izleyerek bir dolgu braketi takın:
 - a. Dolgu braketindeki yuvayı genişletme kartı yuvasındaki sekme ile hizalayın.
 - b. Dolgu braketini sistem üzerindeki yuva ile hizalayın.
 - c. Dolgu braketini yerine oturana dek aşağı doğru itin.
 - d. Genişletme kartı tutucu mandalını kapatın.

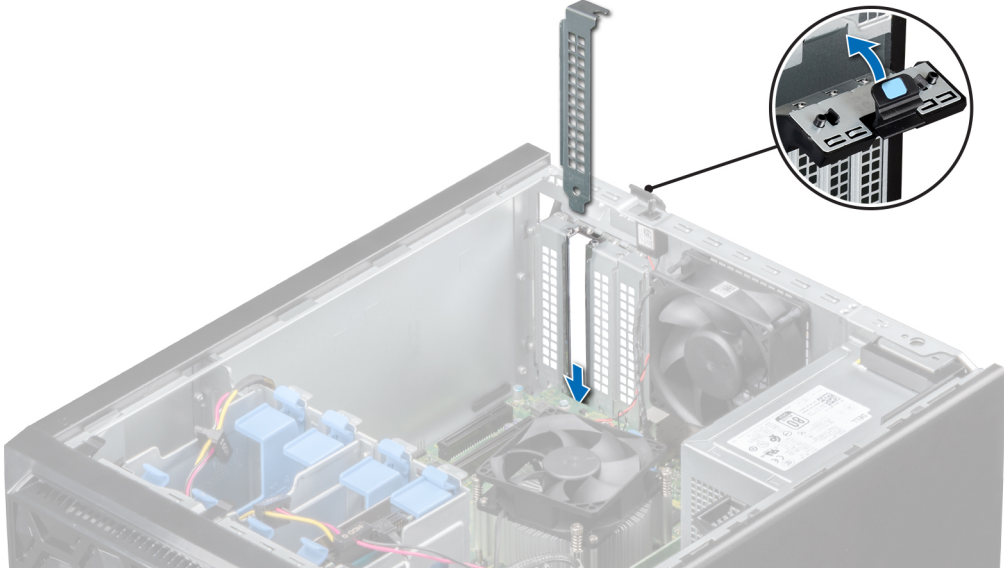

Rakam 29. Dolgu braketini takma

Sonraki Adımlar

1. Genişletme kartını değiştirin.

PCIe genişletme kartı takma

Önkoşullar

1. [Güvenlik talimatları](#) bölümünde verilen güvenlik yönergelerini uygulayın.
2. [Sisteminizin içinde çalışmadan önce](#) bölümünde listelenen prosedürü takip edin.

Adımlar

1. Genişletme kartını paketinden çıkarın ve montaj için hazırlayın.

i **NOT:** Yönergeler için, kart ile birlikte gelen belgelere bakın.

2. Genişletme kartı açma mandalını basıp dışarı çekerek açın.
3. [Genişletme kartını](#) veya dolgu braketini genişletme kartı tutucusundan çıkarın.

i **NOT:** Bu dirseği daha sonra kullanmak üzere saklayın. Sistemin FCC sertifikasının geçerliliğini koruması için boş genişletme kartı yuvalarına dolgu destekleri takılmalıdır. Destekler toz ve kiri sistemden uzak tutar. Sistemin düzgün soğutulmasına ve içindeki hava akışına yardımcı olur.

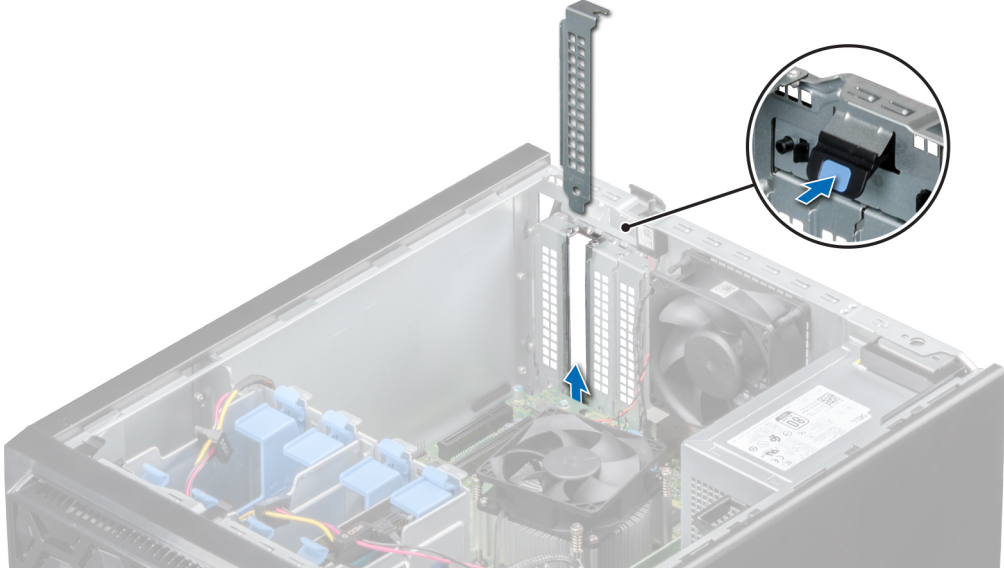

Rakam 30. Dolgu braketini çıkarma

4. Kartı kenarlarından tutarak genişletme kartı konektörü ile hizalanacak şekilde yerleştirin.
5. Kart tamamen yerine oturana kadar, kartı yavaşça genişletme kartı konektörüne takın.
6. Genişleme kartı mandalını, mandalı, mandal yerine oturana kadar iterek kapatın.

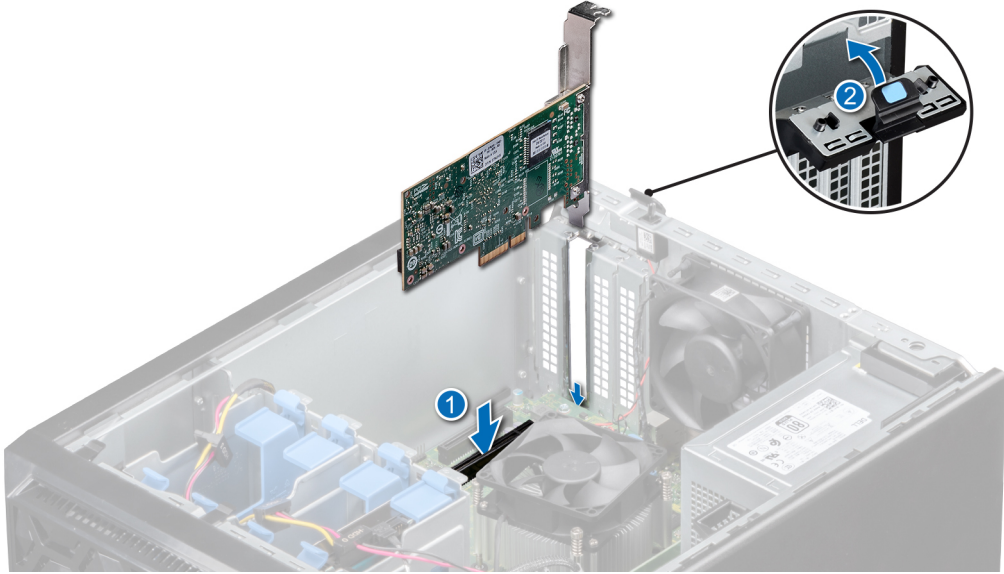

Rakam 31. PCIe genişletme kartı takma

Sonraki Adımlar

1. Kabloları genişletme kartına bağlayın.
2. Kart belgelerinde açıklandığı şekilde kart için gereken aygıt sürücülerini yükleyin.
3. [Sisteminizin içinde çalıştıktan sonra](#) bölümünde listelenen yordamı uygulayın.

Depolama denetleyicisi kartı

Tümleşik depolama denetleyicisi kartını çıkarma

Önkoşullar

1. [Güvenlik talimatları](#) bölümünde verilen güvenlik yönergelerini uygulayın.
2. [Sisteminizin içinde çalışmadan önce](#) bölümünde listelenen prosedürü takip edin.
3. Kablo depolama denetleyici kartından ayırmak çıkarmak için SAS kablo konektöründeki serbest bırakma tırnağına basın.

Adımlar

1. Genişletme kartı tutma mandalina basın ve açmak için mandalı aşağıya doğru itin.
2. Genişletme kartını kenarından tutun ve kartı sistem kartı konektöründen ayırmak için çekin.

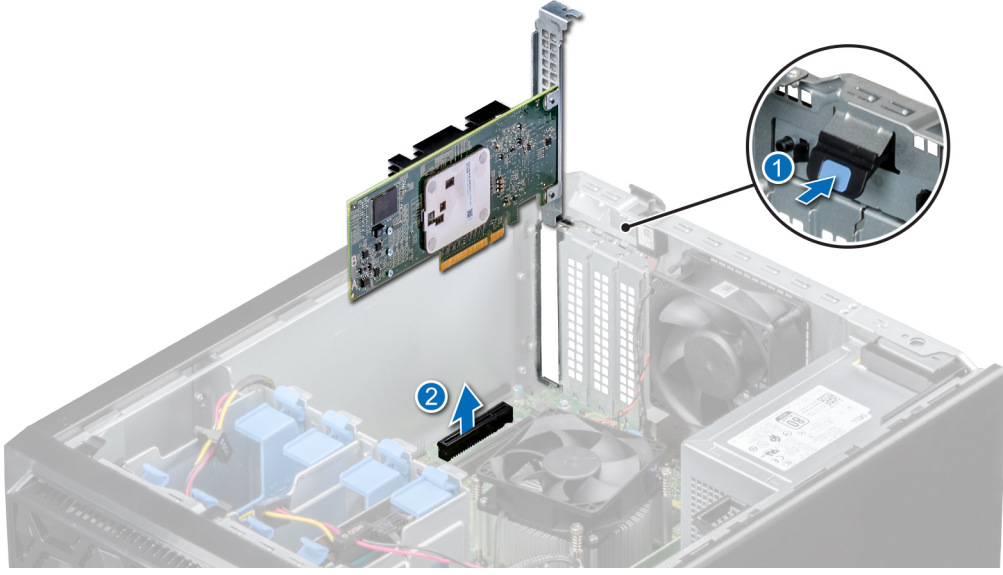

Rakam 32. Tümleşik depolama denetleyicisi kartını çıkarma

3. Tümleşik depolama denetleyicisi kartını değiştirmiyorsanız bir dolgu braketi takın.



NOT: Tümleşik depolama denetleyicisi için dolgu braketinin takılması [PCIe genişletme kartını çıkarma](#) bölümündeki dolgu braketini takmaya benzerdir.

Sonraki Adımlar

1. [Tümleşik depolama denetleyicisi kartını değiştirin.](#)

Tümleşik depolama denetleyicisi kartının takılması

Önkoşullar

1. [Güvenlik talimatları](#) bölümünde verilen güvenlik yönergelerini uygulayın.
2. [Sisteminizin içinde çalışmadan önce](#) bölümünde listelenen prosedürü takip edin.

Adımlar

1. Yeni bir kart takıyorsanız aşağıdaki adımları uygulayarak dolgu braketini çıkarın:
 - a. Mavi genişletme kartı tutucu mandal kilidini açın.
 - b. Dolgu braketini kaydırıp sistemden çıkarın.

NOT: Tümeleşik depolama denetleyici kartının dolgu braketinin çıkarılması PCIe genişletme kartı takma bölümündeki dolgu braketinin çıkarılmasına benzer.

NOT: Bu dirseği daha sonra kullanmak üzere saklayın. Sistemin FCC sertifikasının geçerliliğini koruması için boş genişletme kartı yuvalarına dolgu destekleri takılmalıdır. Destekler toz ve kirden uzak tutulmalıdır. Sistemin düzgün soğutulmasına ve içindeki hava akışına yardımcı olur.

2. Depolama denetleyici kartını kenarlarından tutun karttaki konektörü sistem kartı üzerindeki konektör ile hizalayın.
3. Kart tamamen yerine oturana kadar kartı sistemin içine indirin.
4. Genişletme kartı tutucu mandalını, yerine oturana dek itip kapatın.

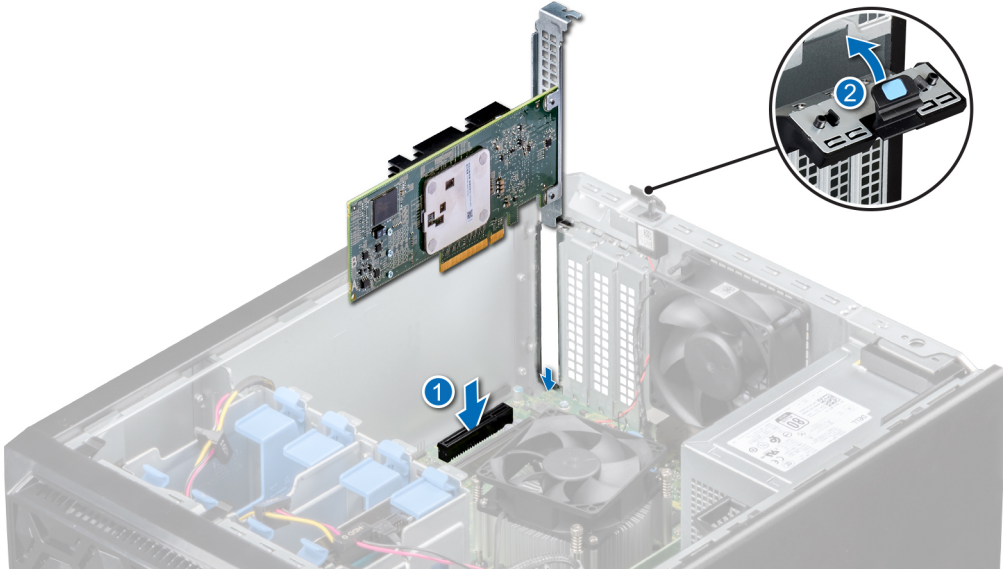

Rakam 33. Tümeleşik depolama denetleyici kartının takılması

Sonraki Adımlar

1. SAS kablolarını tümeleşik depolama denetleyici kartına bağlayın.
2. Sisteminizin içinde çalıştıktan sonra bölümünde listelenen yordamı uygulayın.

Kablo yerleşimi

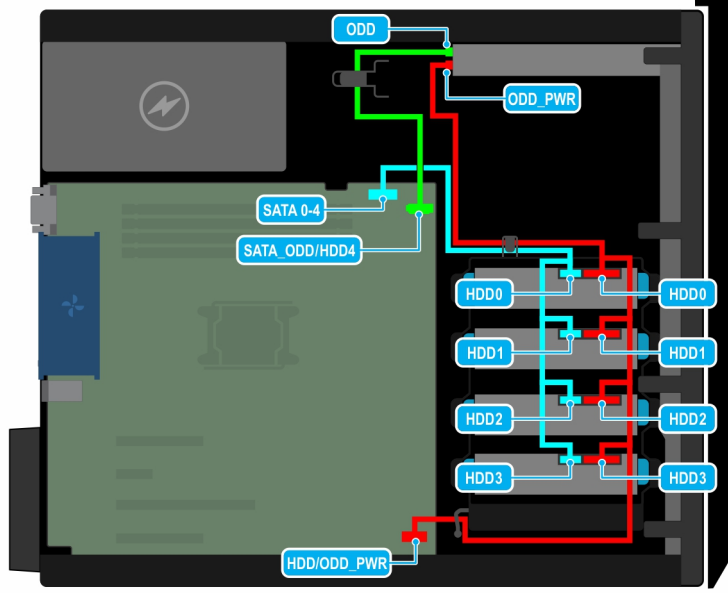

Rakam 34. Kablo yönlendirme - dört adet 3,5 inç kablolu SATA sürücü

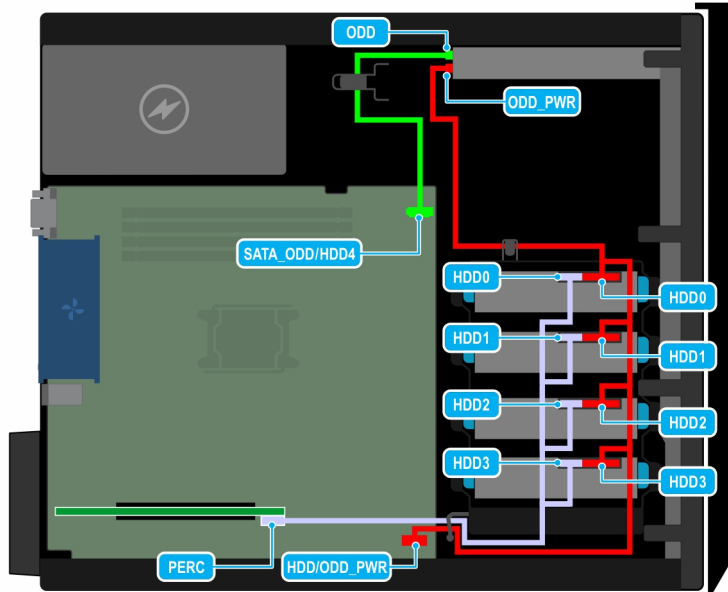

Rakam 35. Kablo yerleşimi - depolama denetleyici kartıyla dört adet 3,5 inç kablolu SAS sürücü

M.2 SSD modülü

M.2 SSD modülünü çıkarma

Önkoşullar

1. [Güvenlik talimatları](#), bölümünde listelenen güvenlik yönergelerini izleyin
2. [Sisteminizin içinde çalışmaya başlamadan önce](#), bölümünde listelenen prosedürü izleyin
3. BOSS kartını çıkarın.
NOT: BOSS kartını çıkarma prosedürü genişletme kartını çıkarma prosedürü ile benzerdir.

Adımlar

1. 1 numara yıldız tornavida kullanarak M.2 SSD modülünü BOSS kartına sabitleyen vidaları sökün.
2. M.2 SSD modülünü çekerek BOSS kartı konnektöründen ayırın.

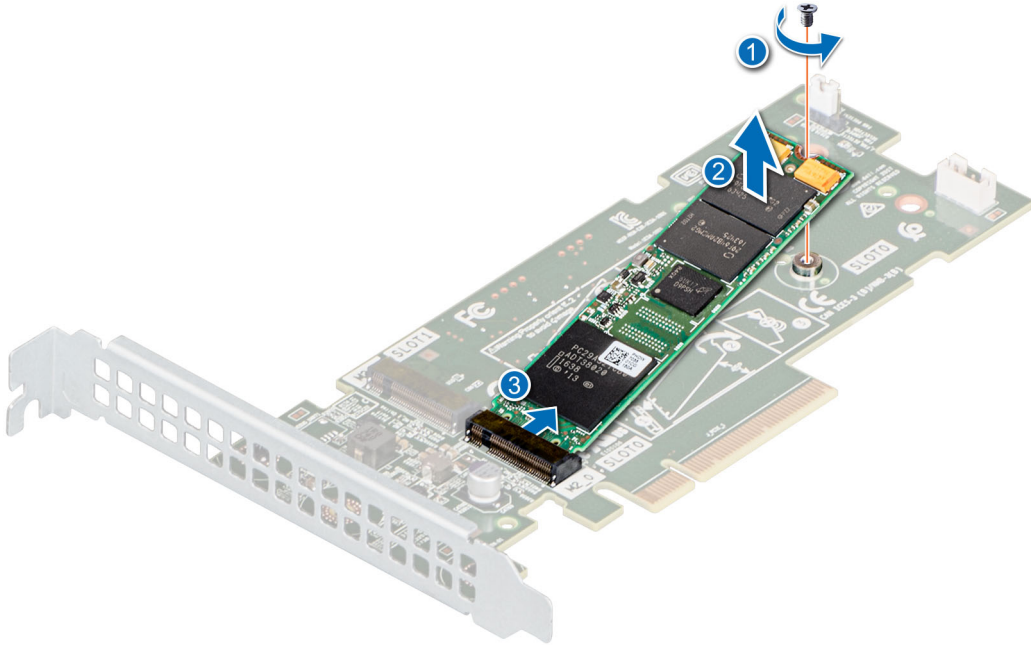

Rakam 36. M.2 SSD modülünü çıkarma

Sonraki Adımlar

M.2 SSD modülünü çıkarın.

M.2 SSD modülünü takma

Önkoşullar

1. [Güvenlik talimatları](#), bölümünde listelenen güvenlik yönergelerini izleyin
2. [Sisteminizin içinde çalışmaya başlamadan önce](#), bölümünde listelenen prosedürü izleyin
3. BOSS kartını çıkarın.
NOT: BOSS kartını çıkarma prosedürü genişletme kartını çıkarmaya benzerdir.

Adımlar

1. M.2 SSD modülünü BOSS kartı konnektörü ile belli bir açıda hizalayın.

2. Sağlam bir şekilde BOSS kartı konektörüne oturana kadar M.2 SSD modülünü sokun.
3. 1 numara yıldız tornavida kullanarak M.2 SSD modülünü BOSS kartına vidayla sabitleyin.

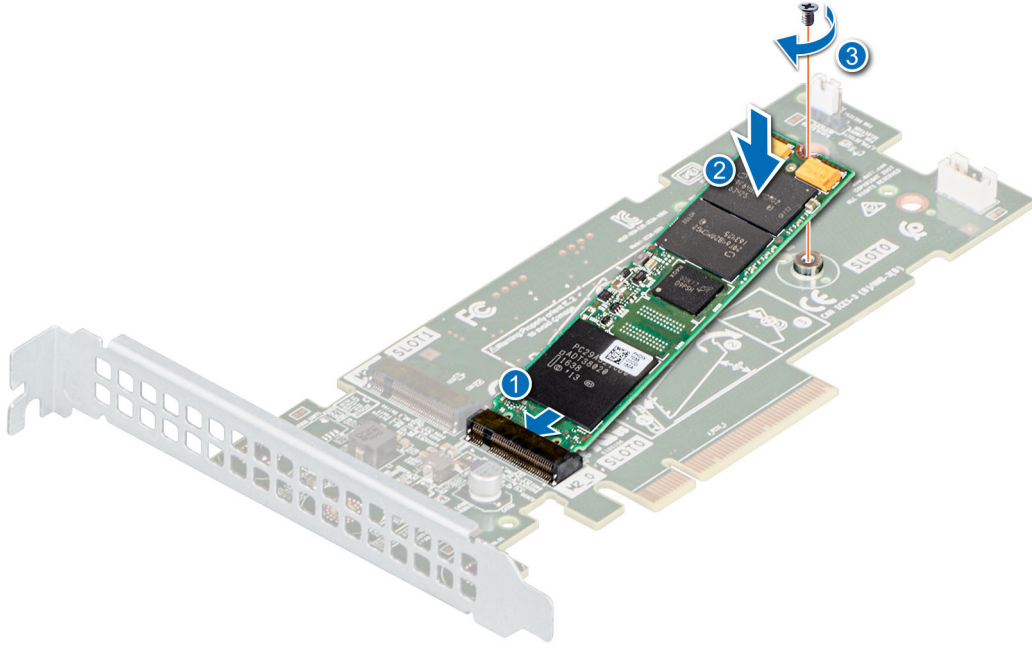

Rakam 37. M.2 SSD modülünü takma

Sonraki Adımlar

1. BOSS kartını takın.
NOT: BOSS kartını takma prosedürü genişletme kartını takmaya benzerdir.
2. Sisteminizin içinde çalıştıktan sonra, bölümünde listelenen prosedürü izleyin

İşlemci ve ısı emicisi

Isı emici modülünü çıkarma

Önkoşullar

UYARI: Isı emici, sistem kapatıldıktan sonra bir süre dokunulmayacak kadar sıcaktır. Isı emiciyi çıkarmadan önce soğumasını bekleyin.

1. Güvenlik talimatları bölümünde verilen güvenlik yönergelerini uygulayın.
2. Sisteminizin içinde çalışmadan önce bölümünde listelenen prosedürü takip edin.

Adımlar

1. Isı emici fanı güç kablosu konektörünü sistem kartındaki konektörden ayırın.
2. 2 numara yıldız tornavida kullanarak ısı emicideki vidaları aşağıdaki sırada gevşetin:
 - a. İlk vidayı kısmen (yaklaşık 3 devir) gevşetin.
 - b. Çaprazındaki vidayı tamamen gevşetin.
 - c. İlk vidaya geri dönün ve tamamen gevşetin.
 - d. Kalan iki vida için de aynı işlemi tekrarlayın.
3. Isı emicisini kaldırarak sistemden ayırın.

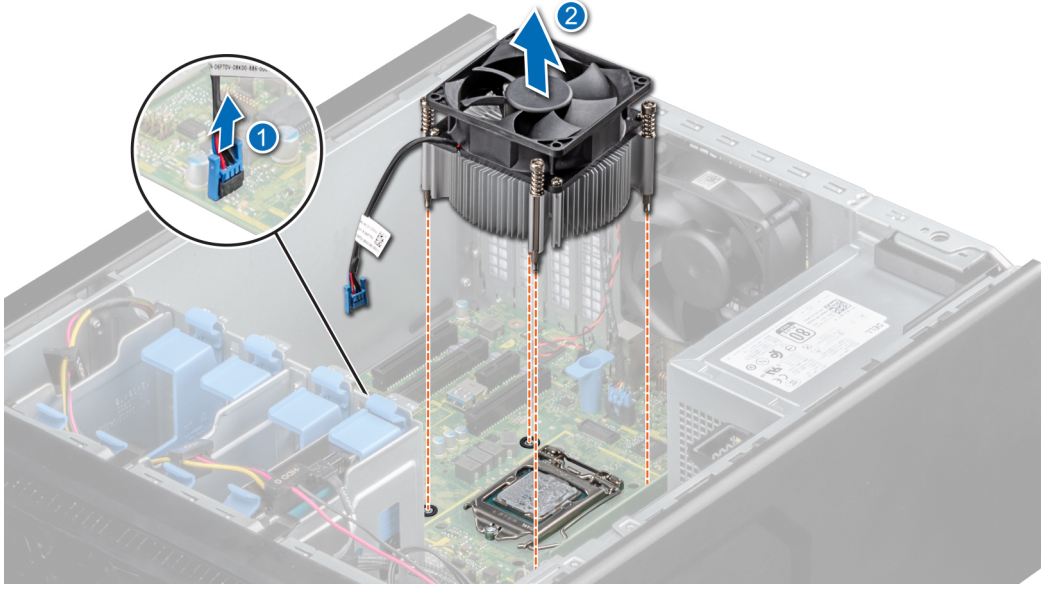

Rakam 38. Isı emicisini çıkarma

Sonraki Adımlar

1. Isı emiciyi değiştirin.

İşlemcinin çıkarılması

Önkoşullar

UYARI: Sistem kapatıldıktan sonra ısı emici bir süre dokunulmayacak kadar sıcak kalır. İşlemciyi çıkarmadan önce soğumasını bekleyin.

DİKKAT: İşlemci soketinde büyük baskı altında tutulur. Sıkıca tutulmazsa açma kolunun aniden yerinden fırlayabileceğini unutmayın.

NOT: İşlemciyi yalnızca işlemciyi ya da sistem kartını değiştiriyorsanız çıkarın. Bir ısı emici modülü değiştirilirken bu yordam gerekli değildir.

1. Güvenlik talimatları bölümünde verilen güvenlik yönergelerini uygulayın.
2. Sisteminizin içinde çalışmadan önce bölümünde listelenen prosedürü takip edin.
3. Isı emici modülünü çıkarın.

Adımlar

1. Kolu işlemci korumasının üzerindeki tırnağın altına ve dışarıya doğru iterek soket kolunu serbest bırakın.
2. İşlemci koruması kalkıncaya kadar kolu yukarı doğru kaldırın.

DİKKAT: İşlemci soket pinleri kırılgandır ve kalıcı olarak hasar görebilir. İşlemciyi soketten çıkarırken işlemci soketindeki pinleri bükmemeye dikkat edin.

3. İşlemciyi yuvadan çıkarın.

NOT: Emin olun, ve braketin mandalında tepsisini her kullanımdan sonra ısı emici.



Rakam 39. İşlemcinin çıkarılması

Sonraki Adımlar

1. İşlemciyi yerine takın.

İşlemciyi takma

Önkoşullar

⚠ DİKKAT: İşlemciyi çıkarmayı planlamıyorsanız, ısı emicisini asla işlemciden ayırmayın. Uygun sıcaklık şartlarının korunması için ısı emicisi gereklidir.

1. Güvenlik Talimatlarını okuduğunuzdan emin olun.
2. Sisteminizin içinde çalışmadan önce bölümünde listelenen prosedürü takip edin.
3. İşlemciyi çıkarın.

Adımlar

1. İşlemcinin pin 1 göstergesini soketteki üçgenle hizalayın ve işlemciyi sokete yerleştirin.

⚠ DİKKAT: İşlemcinin yanlış yerleştirilmesi, sistem kartı veya işlemcinin kalıcı olarak zarar görmesine neden olabilir. Soketteki pimlerin kıvrılmamasına dikkat edin.

2. Soket kolunu indirin ve kilitlemek için tırnağın altına itin.
3. İşlemci daha önce bir sistemde kullanılmışsa tiftiksiz bir bez kullanarak termal gresi işlemcinin yukarisından çıkarın.
4. Gresi işlemcinin üstündeki sarmal dörtgen tasarımına uygulamak için işlemci kitinizde yer alan termal gres şırıngasını kullanın.

⚠ DİKKAT: Çok fazla termal gres uygulanması, taşan gresin işlemci soketi ile temas etmesine ve kirlmesine neden olabilir.

ⓘ NOT: Termal gres şırıngası tek kullanımlıktır. Ateşe atmayın. Şırıngayı kullandıktan sonra.

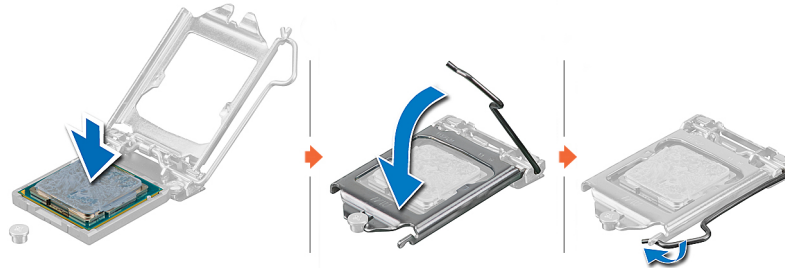

Rakam 40. İşlemciyi takma

Sonraki Adımlar

i **NOT:** İşlemciyi taktıktan sonra, ısı emicisini taktığınızdan emin olun. Uygun sıcaklık şartlarının korunması için ısı emicisi gereklidir.

1. Isı emici modülünü takın.
2. Sisteminizin içinde çalıştıktan sonra bölümünde listelenen yordamı uygulayın.

Isı emici modülünü takma

Önkoşullar

Δ **DİKKAT:** İşlemciyi çıkarmayı planlamıyorsanız, ısı emicisini asla işlemciden ayırmayın. Uygun sıcaklık şartlarının korunması için ısı emicisi gereklidir.

1. Güvenlik talimatlarında listelenen güvenlik yönergelerini uygulayın.
2. Sisteminizin içinde çalışmadan önce bölümünde listelenen prosedürü takip edin.
3. Çıkarıldıysa işlemciyi takın.

Adımlar

1. Mevcut olan bir ısı emiciyi kullanıyorsanız, temiz pamuksuz bir bez kullanarak termal gresi ısı emiciden çıkarın.
2. Gresi işlemcinin üstündeki sarmal dörtgen tasarımına uygulamak için işlemci kitinizde yer alan termal gres şiringasını kullanın.

Δ **DİKKAT:** Çok fazla termal gres uygulanması, taşan gresin işlemci soketi ile temas etmesine ve kirlenmesine neden olabilir.

i **NOT:** Termal gres şiringası tek kullanımlıdır. Ateşe atmayın. Şiringayı kullandıktan sonra.

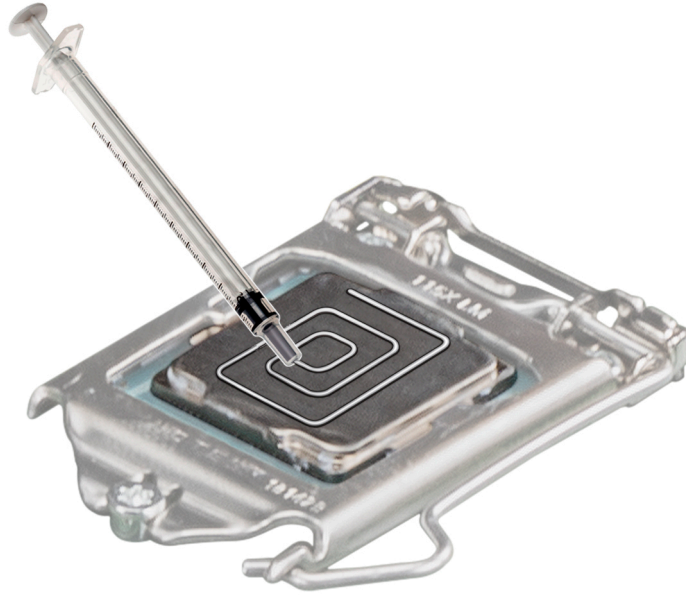

Rakam 41. Termal makine yağının işlemci üzerine uygulanması

3. Isı emiciyi, kablo ucu sürücü taşıyıcısına bakacak şekilde işlemcinin üzerine yerleştirin.
4. 2 numara yıldız tornavida kullanarak ısı emicinin üzerindeki vidaları aşağıdaki sırayla sıkın:
 - a. İlk vidayı kısmen sıkın (yaklaşık 3 tur).
 - b. Çaprazındaki vidayı tamamen sıkın.
 - c. İlk vidaya geri dönün ve tamamen sıkın.
 - d. Kalan iki vida için de aynı işlemi tekrarlayın.

i **NOT:** İşlemci ve ısı emici modülü tutma vidalarının, 0,13 kgf-m (1,35 N.m ya da 12 inç-lbf) değerinden fazla sıkılmaması gerekir.

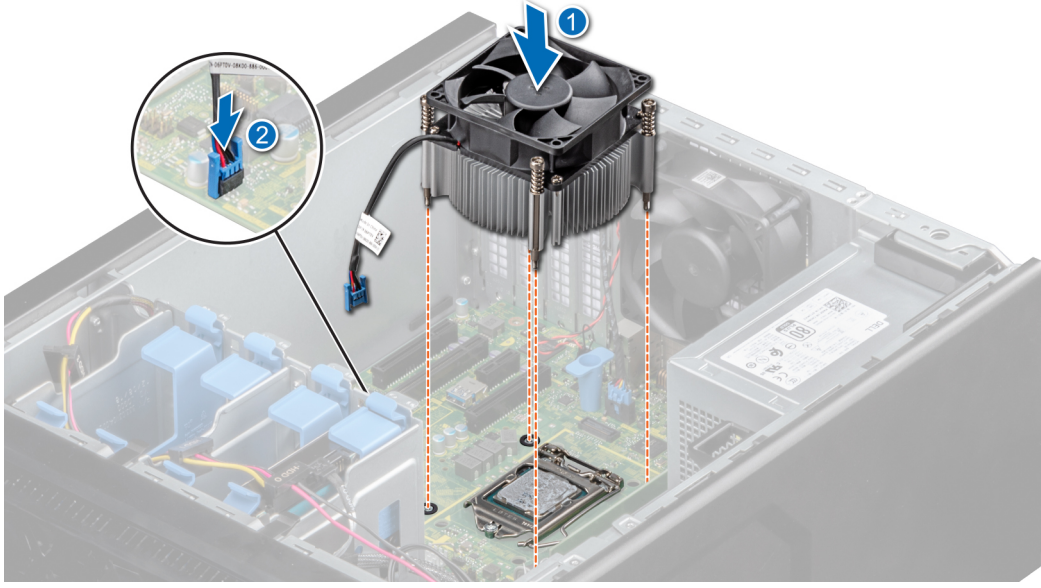

Rakam 42. Isı emicisini takma

Sonraki Adımlar

1. [Sisteminizde çalıştıktan sonra](#) bölümünde listelenen prosedürü takip edin.
2. Yeniden başlatma esnasında, Sistem Kurulumu'na girmek için F2 tuşuna basın ve işlemci bilgisinin yeni sistem yapılandırması ile uyumlu olduğunu doğrulayın.
3. Yeni işlemcinin düzgün çalıştığını doğrulamak için sistem tanılama araçlarını çalıştırın.

Güç kaynağı ünitesi

i | **NOT:** Daha fazla bilgi için, bkz. Dell EMC PowerEdge R240 Teknik Özellikleri.

Güç kaynağı biriminin çıkarılması

Önkoşullar

1. [Güvenlik talimatları](#) bölümünde verilen güvenlik yönergelerini uygulayın.
2. [Sisteminizin içinde çalışmadan önce](#) bölümünde listelenen yordamı uygulayın.
3. Elektrik kablosunu güç kaynağı biriminden (PSU) çıkarın.
4. Tüm güç kablolarını PSU ve sistem kartından çıkarın.

Adımlar

1. PSU'yu kasaya sabitleyen vidaları çıkarın.
2. PSU yanındaki serbest bırakma tırnağına basın ve PSU'yu sistemin önüne doğru kaydırın.
3. PSU'yu sistemden kaldırın.

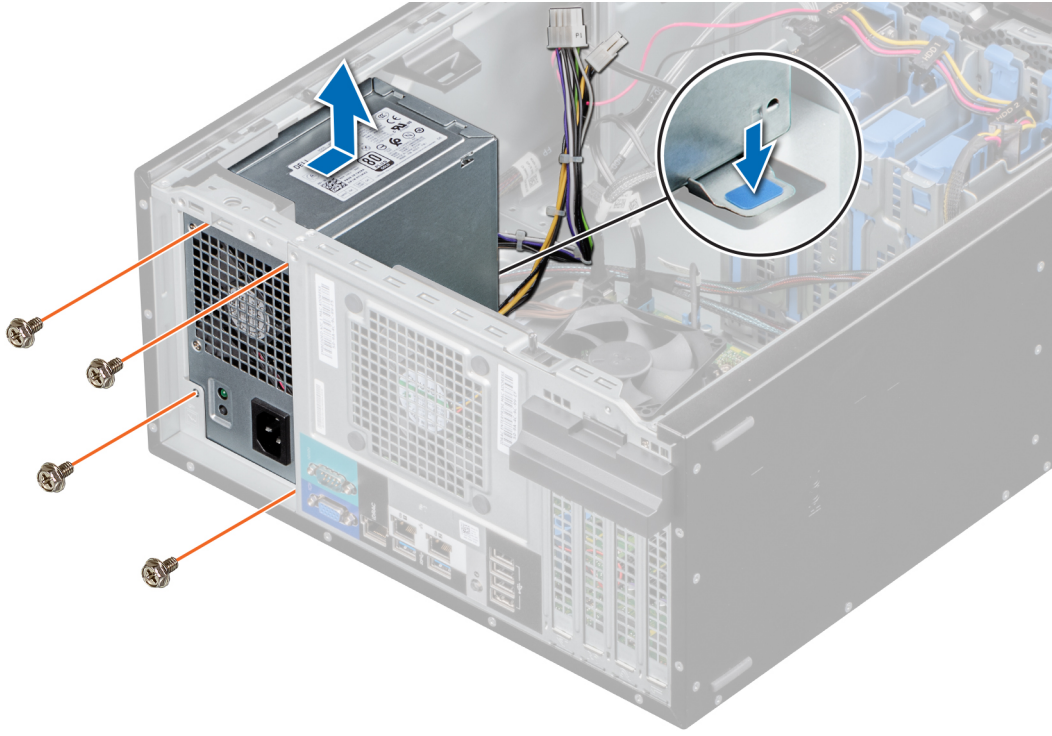

Rakam 43. PSU'yu Çıkarma

Sonraki Adımlar

1. PSU'yu değiştirin.

Güç kaynağı ünitesini takma

Önkoşullar

1. [Güvenlik talimatları](#) bölümünde listelenen güvenlik yönergelerini uygulayın.
2. [Sisteminizde çalışmadan önce](#) bölümünde listelenen prosedürü takip edin.

Adımlar

1. Arızalı bir PSU'yu değiştirirken P3 kablosunu paketlemeniz gerekebilir. PSU'daki P3 kablosu GPU'ya bağlanır. PowerEdge T140 sistemi GPU'yu desteklemez, bu nedenle sistem kartının hasar görmesini önlemek için P3 kablosunun paketlenmesi gerekir. P3 kablosunu paketlemek için aşağıdaki adımları izleyin:

⚠ DİKKAT: PSU P3 kablosunu sistem kartındaki konektörlerden birine bağlamak, sistem kartının hasar görmesine neden olabilir.

- a. P3 kablosunu daha küçük olan kablo bağlantıları arasında eşit aralıklar bırakarak paketleyin.

i **NOT:** Konektör kafasının ortaya yakın durmasına dikkat edin.

- b. P3 kablosunu daha büyük kablo başını kullanarak sabitleyin.
- c. Daha büyük olan kablo başından 10 mm pay bırakıp, fazlalık kabloyu kesin.

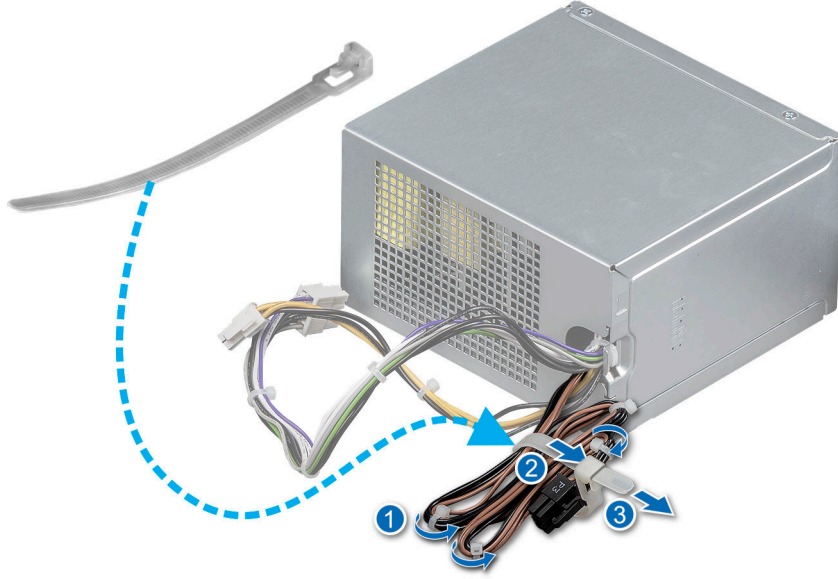

Rakam 44. PSU P3 kablosu paketleme

2. PSU'yu sisteme yerleştirin ve tamamen yerine oturana kadar sistemin arkasına doğru kaydırın.
3. PSU'yu bilgisayara sabitlemek için vidaları sıkın.



Rakam 45. PSU'yu Takma

Sonraki Adımlar

1. PSU'dan ve sistem kartı konektörlerine tüm güç kablolarını bağlayın.
2. [Sisteminizde çalıştıktan sonra](#) bölümünde listelenen prosedürü takip edin.

Sistem pili

Sistem pilini deęiřtirme

Önkoşullar

i **NOT:** Yanlıř takılan yeni pillerin patlama tehlikesi vardır. Pili yalnızca üretici tarafından önerilen veya buna eşdeęer türde bir pille deęiřtirin. Kullanılan pilleri üreticinin yönergelerine uygun olarak atın. Daha fazla bilgi için sisteminizle birlikte gelen güvenlik talimatlarına bakın.

1. [Güvenlik talimatları](#). bölümünde listelenen güvenlik yönergelerini uygulayın
2. [Sisteminizin içinde alıřmaya başlamadan önce](#). bölümünde listelenen yordamı uygulayın.
3. Pil soketini bulun. Daha fazla bilgi için [Sistem kartı atlama telleri ve konektörleri](#) bölümüne bakın.

Adımlar

1. Pili çıkarmak için:
 - a. Pil tutucu klipsini itin.

i **NOT:** Pil tutucu klipsini 3,2 milimetreden fazla itmeyin; pil tutucu hasar görebilir.

 - b. Pili kaldırarak sistemden çıkarın.

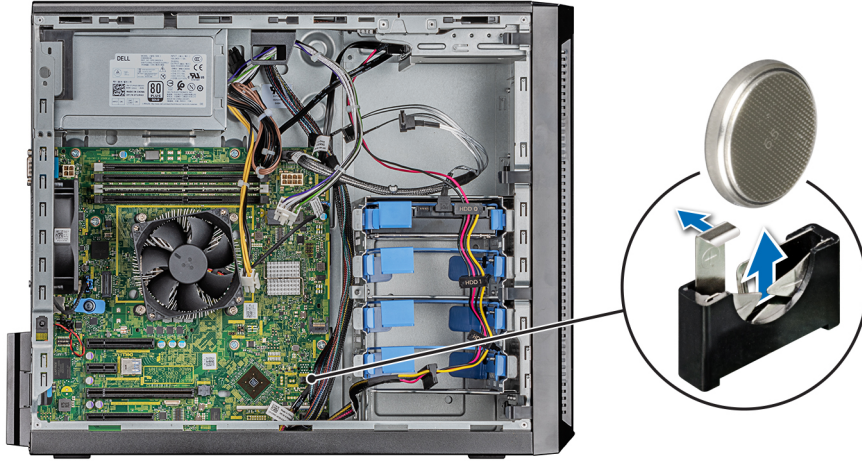

Rakam 46. Sistem pilinin çıkarılması

2. Yeni bir sistem pili takmak için:
 - a. Pil kilidini hafifçe dışarı itin.

i **NOT:** Pil tutucuyu 3,2 milimetreden fazla itmeyin; paranın hasar görmesine olabilirsiniz.

 - b. Pili + işareti sistem kartındaki pil konektörünün pozitif tarafına bakacak şekilde tutun.
 - c. Pili yuvasına yerleřtirin.

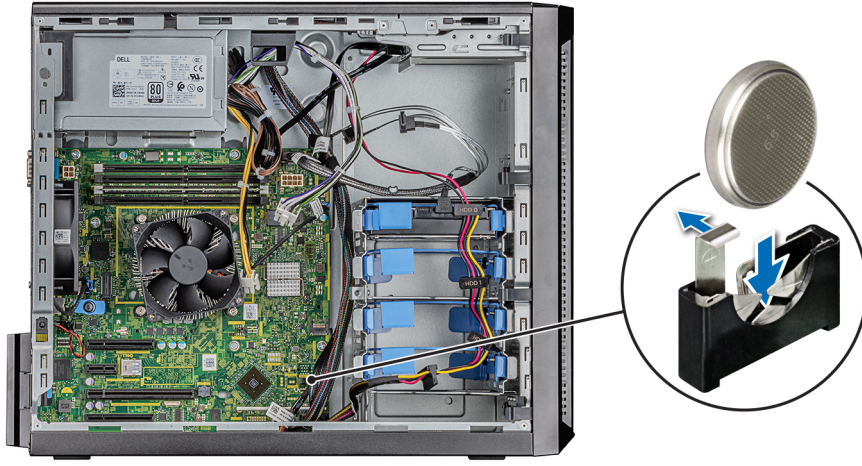

Rakam 47. Sistem pilinin takılması

Sonraki Adımlar

1. [Sisteminizin içinde çalıştıktan sonra](#), bölümünde listelenen yordamı uygulayın.
2. Aşağıdaki adımları izleyerek pilin düzgün çalıştığını doğrulayın:
 - a. Önyükleme sırasında **F2** tuşuna basarak Sistem Kurulumu'na girin.
 - b. Sistem Kurulumu'nun **Time (Saat)** ve **Date (Tarih)** alanlarına doğru saat ve tarihi girin.
 - c. Sistem Kurulumu'ndan **çıkın**.
 - d. Yeni takılan pili denemek için sistemi kasasından çıkarıp en az bir saat bekleyin.
 - e. Bir saat sonra sistemi kasaya yeniden takın.
 - f. Sistem Kurulumu'na girin ve tarih ve saat hala yanlışsa [Yardım Alma](#) bölümüne bakın.

İzinsiz giriş önleme anahtarı

İzinsiz giriş anahtarını çıkarma

Önkoşullar

1. [Güvenlik talimatları](#) bölümünde verilen güvenlik yönergelerini uygulayın.
2. [Sisteminizin içinde çalışmadan önce](#) bölümünde listelenen prosedürü takip edin.

Adımlar

1. İzinsiz giriş anahtarı kablosunu sistem kartındaki konnektörden sökün.
2. Sistemdeki izinsiz giriş anahtarı yuvasından izinsiz girişi önleme anahtarını iterek dışarı kaydırın.

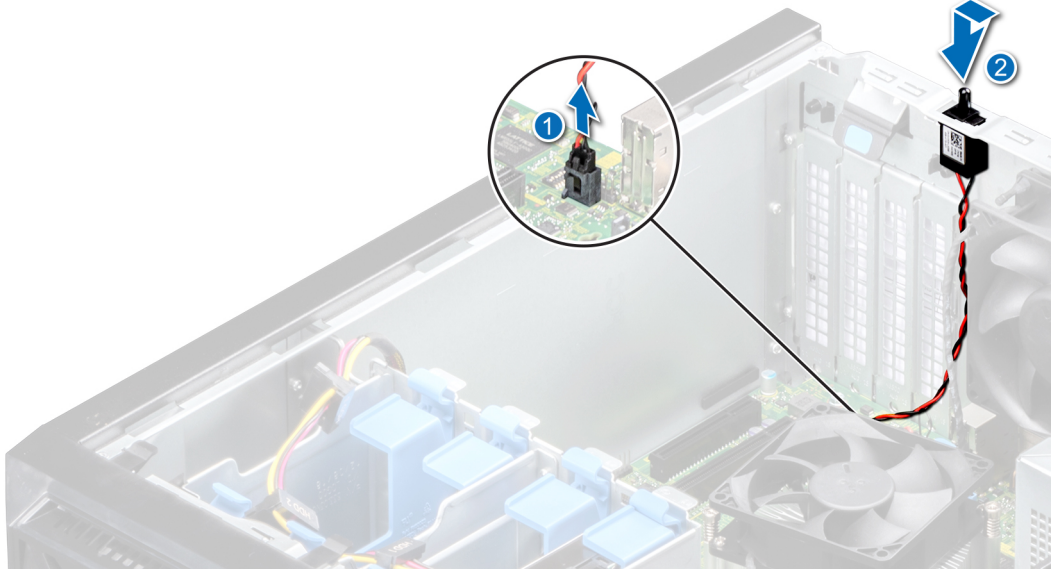

Rakam 48. İzinsiz giriş anahtarını çıkarma

Sonraki Adımlar

1. İzinsiz girişi önleme anahtarını yerine takın.

İzinsiz giriş anahtarını takma

Önkoşullar

1. [Güvenlik talimatları](#) bölümünde verilen güvenlik yönergelerini uygulayın.
2. [Sisteminizin içinde çalışmadan önce](#) bölümünde listelenen prosedürü takip edin.

Adımlar

1. İzinsiz girişi önleme anahtarını yuvasına yerleştirin ve yerine kilitlemek üzere kaydırın.

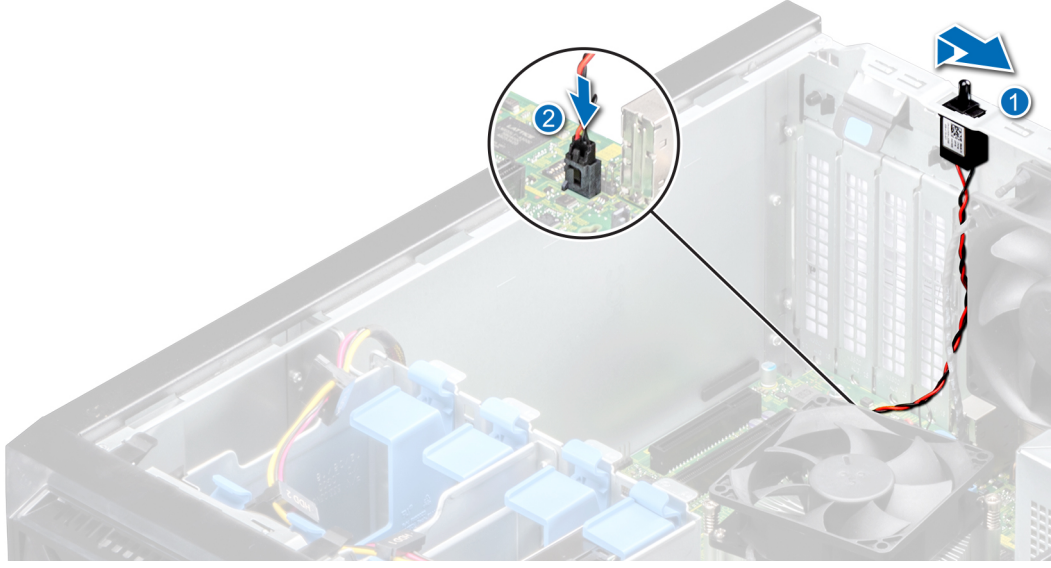

Rakam 49. İzinsiz giriş anahtarını takma

2. Kasaya izinsiz giriş anahtarı kablosunu sistem kartındaki konnektöre bağlayın.

Sonraki Adımlar

1. [Sisteminizin içinde çalıştıktan sonra](#) bölümünde listelenen yordamı uygulayın.

Sistem kartı

Sistem kartını çıkarma

Önkoşullar

⚠ DİKKAT: Bu kurtarma anahtarını mutlaka oluşturun ve güvenli bir şekilde saklayın. Bu kurtarma anahtarını oluşturduğunuza ve güvenli bir şekilde depoladığınıza emin olun. Bu sistem kartını değiştirirseniz, sistemi veya programı yeniden başlattığınızda sabit sürücülerinizdeki şifrelenmiş verilere erişmeden önce kurtarma anahtarını sağlamalısınız.

⚠ DİKKAT: TPM eklenti modülünü sistem kartından çıkarmaya çalışmayın. TPM eklenti modülü kurulduktan sonra şifrelenerek sistem kartına bağlı hale gelir. Takılı bir TPM eklenti modülünü çıkarmaya yönelik herhangi bir girişim, şifreleme bağını kırar ve yeniden yüklenemez veya başka bir sistem kartına yüklenemez.

1. [Güvenlik talimatları](#) bölümünde verilen güvenlik yönergelerini uygulayın.
2. [Sisteminizin içinde çalışmadan önce](#) bölümünde listelenen prosedürü takip edin.
3. Aşağıdaki bileşenleri çıkartın:
 - a. Takılıysa [genişletme kartı](#)
 - b. Takılıysa [tümleşik depolama denetleyici kartı](#)
 - c. Yüklüyse [dahili USB anahtarı](#)
 - d. [Isı emici modülü](#)
 - e. [İşlemci](#)
 - f. [Bellek modülü](#)

Adımlar

1. Sistem kartından bütün kabloları çıkarın.

⚠ DİKKAT: Sistem kartını kasadan çıkarırken, sistem tanılama düğmesine zarar vermemeye dikkat edin.

⚠ DİKKAT: Sistem kartı düzeneğini kaldırırken, herhangi bir bellek modülünü, işlemciyi veya diğer bileşenleri tutmayın.

2. 2 numara yıldız tornavida kullanarak sistem kartını kasaya sabitleyen vidaları çıkarın.

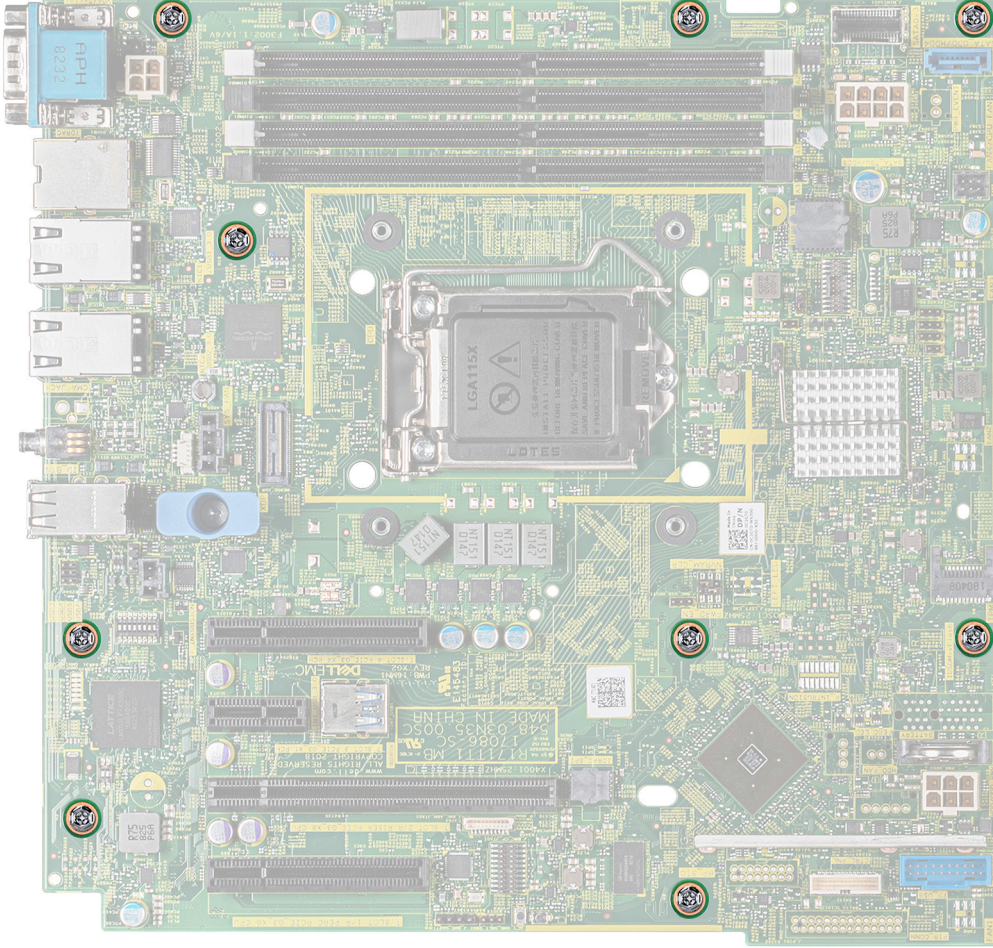

Rakam 50. Sistem kartı vida konumu

3. Mavi direği tutarak sistem kartını eğip sistem kartını kaldırarak kasadan çıkarın.

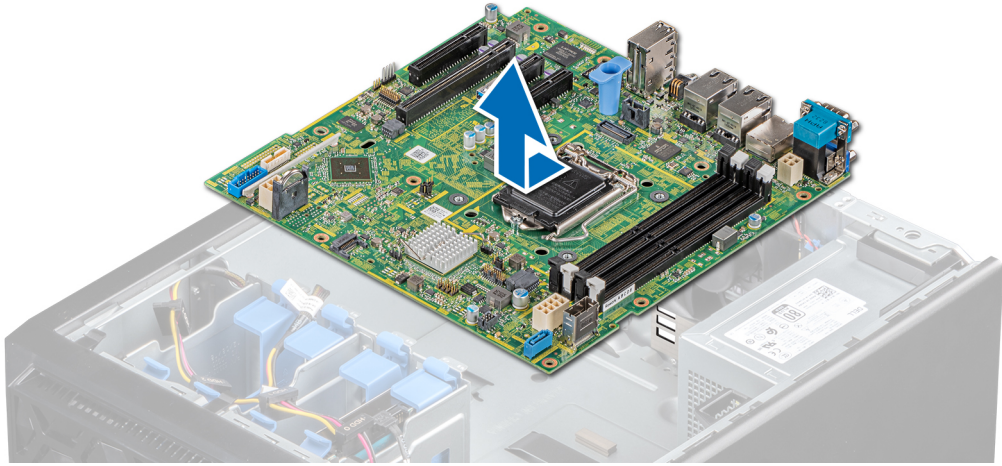

Rakam 51. Sistem kartını çıkarma

Sonraki Adımlar

1. Sistem kartını değiştirin veya takın.

Sistem kartını takma

Önkoşullar

1. Güvenlik talimatları bölümünde verilen güvenlik yönergelerini uygulayın.
2. Sisteminizin içinde çalışmadan önce bölümünde listelenen prosedürü takip edin.

Adımlar

1. Yeni sistem kartı aksamını paketinden çıkarın.

NOT: Sistem kartı düzeneğini kaldırırken, herhangi bir bellek modülünü, işlemciyi veya diğer bileşenleri tutmayın.

DİKKAT: Sistem kartını kasaya yerleştirirken, sistem tanılama düğmesine zarar vermeye dikkat edin.

2. Mavi tutucuyu tutarak, sistem kartını eğip yerleştirin ve üzerindeki konektörleri sistem üzerindeki yuvalarla hizalayıp sistem kartını sisteme indirin.
3. 2 numara yıldız tornavida kullanarak sistem kartını vidalarla kasaya sabitleyin.

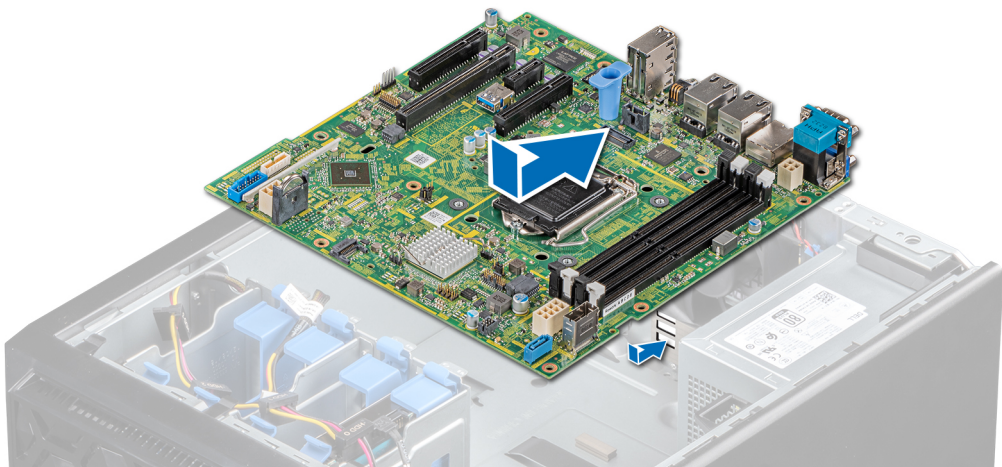

Rakam 52. Sistem kartını takma

Sonraki Adımlar

- Aşağıdakileri değiştirin:
 - Güvenilir Platform Modülü (TPM)**
 - NOT:** TPM yalnızca yeni bir sistem kartı takılırken değiştirilmelidir.
 - NOT:** TPM eklenti modülü sistem kartına bağlıdır ve çıkarılmaz. Bir TPM eklenti modülünün takılı olduğu tüm sistem kartı değişimleri için yedek bir TPM eklenti modülü sağlanmıştır.
 - Bellek modülleri
 - İşlemci
 - Isı emici modülleri
 - Takılıysa, dahili USB anahtarı
 - Takılıysa tümleşik depolama denetleyici kartı
 - Takılıysa genişletme kartları
- Sistemin iDRAC MAC adresi etiketini yeni sistem kartıyla verilen yeni iDRAC MAC adres etiketiyle değiştirin.
- Tüm kabloları sistem kartına yeniden bağlayın.
 - NOT:** Sistemin içindeki kabloların kasa duvarı boyunca uzandığından ve kablo sabitleme dirseği kullanılarak sabitlendiğinden emin olun.
- Sistemi önyükleyin.
- Sisteminizin içinde çalıştıktan sonra bölümünde listelenen yordamı izleyin.
- Aşağıdakileri yaptığınızdan emin olun:
 - Hizmet etiketini geri yüklemek için Easy Restore (Kolay Geri Yükleme) özelliğini kullanın. Daha fazla bilgi için [Kolay Geri Yükleme'yi kullanarak sistemi geri yükleme](#) bölümüne bakın.
 - Servis etiketi, yedekleme flash aygıtında yedeklenmemişse, sistem servis etiketini manuel olarak girin. Daha fazla bilgi için [Servis Etiketini manuel olarak güncelleme](#) bölümüne bakın.
 - BIOS ve iDRAC sürümlerini güncelleyin.
 - Güvenilir Platform Modülü'nü (TPM) yeniden etkinleştirin. Daha fazla bilgi için [Güvenilir Platform Modülünü \(TPM\) Yükseltme](#) bölümüne bakın.
- Yeni veya mevcut iDRAC Kurumsal lisansınızı içeri aktarın.

Daha fazla bilgi için bkz. www.dell.com/poweredgemanuals adresindeki iDRAC Kullanıcı Kılavuzu.

Kolay Geri Yükleme'yi kullanarak sistemi geri yükleme

Kolay geri yükleme özelliği, sistem kartını yerine taktıktan sonra servis etiketinizi, lisansınızı, UEFI yapılandırmasını ve sistem yapılandırma verilerini geri yüklemenizi sağlar. Tüm veriler yedek bir flaş aygıtına otomatik olarak yedeklenir. BIOS, yeni bir sistem kartı ve yedek flaş aygıtında servis etiketi algılasa BIOS kullanıcıdan yedek bilgileri geri yüklemesini ister.

Bu görev ile ilgili

Aşağıda, kullanılabilir seçeneklerin listesi verilmiştir:

- Servis Etiketini, lisansı ve tanılama bilgilerini geri yüklemek için **Y** tuşuna basın
- Yaşam Döngüsü Denetleyicisi temelli kurtarma seçeneklerine girmek için **N** tuşuna basın.
- Önceden oluşturulmuş bir **Donanım Sunucusu Profilinden** verileri geri yükleyin, **F10** tuşuna basın.
 - NOT:** Kurtarma işlemi tamamlandıktan sonra, BIOS sistem yapılandırma verisini kurtarma seçeneği sunar.
- Sistem yapılandırma verisini kurtarmak için **Y**'ye basın.
- Varsayılan yapılandırma ayarlarını kullanmak için **N**'ye basın
 - NOT:** İşlem tamamlandıktan sonra, sistem kendini yeniden başlatır.

Servis Etiketini el ile güncelleme

Bir sistem kartını değiştirdikten sonra, Kolay Geri Yükleme başarısız olursa, **System Setup** (Sistem Kurulumu) kullanarak Servis Etiketini el ile girmek için bu işlemi takip edin.

Bu görev ile ilgili

Sistem servis sekmesini biliyorsanız servis sekmesine girmek için **System Setup** (Sistem Kurulumu) menüsünü kullanın.

Adımlar

1. Sistemi açın.
2. **Sistem Kurulumu**'na girmek için **F2** tuşuna basın.
3. **Service Tag Settings**'i tıklayın.
4. Servis etiketini girin.



NOT: Servis etiketini ancak **Service Tag** (Servis Etiketi) alanı boşken girebilirsiniz. Doğru servis etiketini girdiğinizden emin olun. Servis etiketi bir kez girildikten sonra güncellenemez veya değiştirilemez.

5. **OK (Tamam)**'e tıklayın.

sistem Servis Etiketini Sistem Kurulumunu kullanarak girme

Kolay Geri Yükleme servis etiketini geri yüklemekte başarısız olursa servis etiketini girmek için Sistem Kurulumunu kullanın.

Adımlar

1. sistem açın.
2. Sistem Kurulumu'na girmek için F2 tuşuna basın.
3. **Servis Etiketi Ayarları**'na tıklayın.
4. Servis Etiketini girin.



NOT: Servis etiketini ancak **Service Tag** (Servis Etiketi) alanı boşken girebilirsiniz. Doğru Servis Etiketini girdiğinizden emin olun. Servis Etiketi girildikten sonra güncellenemez veya değiştirilemez.

5. **OK (Tamam)**'e tıklayın.
6. Yeni veya mevcut iDRAC Kurumsal lisansınızı içeri aktarın.

Daha fazla bilgi için www.dell.com/poweredge manuals adresindeki *Integrated Dell Remote Access Controller User's Guide*'a bakın.

Güvenilir Platform Modülü

Güvenilir Platform Modülünü Yükseltme

Önkoşullar



NOT:

- İşletim sisteminizin takılmakta olan TPM modülü sürümünü desteklediğinden emin olun.
- En güncel BIOS donanım yazılımını indirdiğinizden ve sisteminize kurduğunuzdan emin olun.
- BOIS'un UEFI önyükleme moduna izin verecek şekilde yapılandırıldığından emin olun.

Bu görev ile ilgili



DİKKAT: TPM eklenti modülü kurulduktan sonra, bu sistem kartı ile şifrelenerek bağlanır. Takılı bir TPM eklenti modülünü çıkarmaya yönelik herhangi bir girişim, şifreleme bağını kırar ve çıkarılan TPM yeniden yüklenemez veya başka bir sistem kartına yüklenemez.

TPM'yi çıkarma

Adımlar

1. Sistem kartı üzerinde TPM konektörünün yerini belirleyin.
2. Modülü aşağıda tutmak için üzerine bastırın ve TPM modülü ile birlikte verilen Torx 8 numaralı emniyet ucunu kullanarak vidayı sökün.
3. TPM modülünü konektöründen kaydırarak çıkarın.
4. Plastik perçini TPM konektöründen bastırarak ayırın ve sistem kartından çıkarmak için saatin tersi yönünde 90° döndürün.
5. Plastik perçini sistem kartında bulunan yuvasından çekip çıkarın.

TPM'i kurma

Adımlar

1. TPM'yi takmak için TPM üzerindeki kenar konektörlerini TPM konektörü üzerindeki yuvayla hizalayın.
2. TPM'i, plastik perçin sistem kartı üzerindeki yuvaya hizalanacak şekilde TPM konektörünün içine yerleştirin.
3. Perçin yerine oturuncaya dek plastik perçine bastırın.
4. TPM'yi sistem kartına sabitleyen vidayı yerine takın.

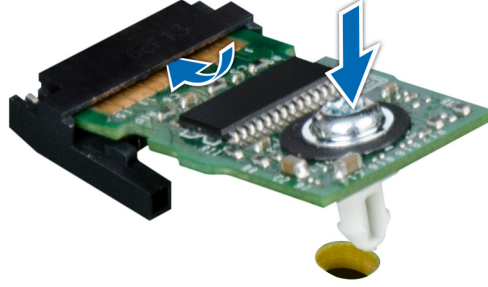

Rakam 53. TPM'i kurma

Sonraki Adımlar

1. Sistem kartını yerine takın.
2. Sisteminizin içinde çalıştıktan sonra, bölümünde listelenen yordamı izleyin
3. Olup Olmadığını doğrulamak için bellek modülü düzgün şekilde yüklenmiş olup, F2 tuşuna basın ve gidin **Sistem Kurulum Ana Menü > Sistem BIOS'u > Bellek Ayarlarının** bir listesi **Bellek Ayarları** ekranında, Sistem Bellek Boyutu yüklü belleğin güncellenmiş kapasitesini yansıtmalıdır.
4. Değer hatalıysa bir veya daha fazla bellek modülü düzgün şekilde takılmamış olabilir. Bellek modülü sıkıca oturduğundan ve bellek modülünü sokete.
5. Sistem tanılamasında sistem bellek testini yürütün.

BitLocker kullanıcıları için TPM'yi başlatma

Adımlar

1. TPM'yi başlatın.
Daha fazla bilgi için bkz. [TPM'yi Intel TXT kullanıcıları için başlatma](#).
2. **TPM Durumu Etkinleştirilmiş, Aktive Edilmiş** olarak değiştir.

TXT kullanıcıları için TPM 1.2'yi başlatma

Adımlar

1. sistem önyüklerken, Sistem Kurulumuna girmek için F2 tuşuna basın.
2. **System Setup Main Menu** (Sistem Kurulumu Ana Menüsü) ekranında **System BIOS** (Sistem BIOS'u) → **System Security Settings** (Sistem Güvenliği Ayarları) öğelerine tıklayın.
3. **TPM Güvenliği** seçeneğinde **Ön Yükleme Ölçümleri ile Açık**'i seçin.
4. **TPM Command (TPM Komutu)** seçeneğinde, **Activate (Etkinleştir)**'i seçin.
5. Ayarları kaydedin.
6. sistem yeniden başlatın.
7. **System Setup** (Sistem Kurulumu) öğesine tekrar girin.

8. **System Setup Main Menu** (Sistem Kurulumu Ana Menüsü) ekranında **System BIOS** (Sistem BIOS'u) → **System Security Settings** (Sistem Güvenliği Ayarları) öğelerine tıklayın.
9. **Intel TXT** seçeneğinde, **Açık**'ı seçin.

TXT kullanıcıları için TPM 2.0'ı başlatma

Adımlar

1. sistem önyüklerken, Sistem Kurulumuna girmek için F2 tuşuna basın.
2. **System Setup Main Menu** (Sistem Kurulumu Ana Menüsü) ekranında **System BIOS** (Sistem BIOS'u) → **System Security Settings** (Sistem Güvenliği Ayarları) öğelerine tıklayın.
3. **TPM Güvenliği** seçeneğinden **Açık**'ı seçin.
4. Ayarları kaydedin.
5. sistem yeniden başlatın.
6. **System Setup** (Sistem Kurulumu) öğesine tekrar girin.
7. **System Setup Main Menu** (Sistem Kurulumu Ana Menüsü) ekranında **System BIOS** (Sistem BIOS'u) → **System Security Settings** (Sistem Güvenliği Ayarları) öğelerine tıklayın.
8. **TPM Gelişmiş Ayarlar** seçeneğini seçin.
9. **TPM2 Algoritması Seçimi** seçeneğinden **SHA256**'yı seçin, ardından **Sistem Güvenliği Ayarları** ekranına geri dönün.
10. **Sistem Güvenliği Ayarları** ekranında, **Intel TXT** seçeneğinden **Açık**'ı seçin.
11. Ayarları kaydedin.
12. Sisteminizi yeniden başlatın.

Kontrol paneli

Kontrol paneli kafesini çıkarma

Önkoşullar

1. [Güvenlik talimatları](#) bölümünde listelenen güvenlik yönergelerini uygulayın.
2. [Sisteminizin içinde çalışmadan önce](#) bölümünde listelenen prosedürü takip edin.
3. Kontrol paneline bağlı tüm çevre birimlerini çıkarın.
4. Kontrol paneli kablosunu ve kontrol paneli USB kablosunu sistem kartından ayırın.
5.  **DİKKAT: Konektörlere zarar verebileceğinden, kontrol panelinin kablolarını çıkarırken aşırı güç uygulamayın.**
5. Ön çerçeveyi sökün.

Adımlar

1. 1 numara yıldız tornavida kullanarak kontrol paneli kafesini sisteme sabitleyen vidaları çıkarın.
2. Kontrol paneli kafesini kablolarla birlikte sistemden dışarı kaydırın.



Rakam 54. Kontrol paneli kafesini çıkarma

Sonraki Adımlar

1. Kontrol panelini çıkarın.

Kontrol panelini çıkarma

Önkoşullar

1. [Güvenlik talimatları](#) bölümünde listelenen güvenlik yönergelerini uygulayın.
2. [Sisteminizin içinde çalışmadan önce](#) bölümünde listelenen yordamı takip edin.

Adımlar

1. Kontrol paneli kablosunu kontrol paneli kartından çıkarın.

⚠ DİKKAT: Konektörlere zarar verebileceğinden, kontrol panelinin kablolarını çıkarırken aşırı güç uygulamayın.

2. 2 numaralı yıldız tornavida kullanarak, kontrol panelini kontrol paneli kafesine sabitleyen vidaları çıkarın.
3. Kontrol panelini kontrol paneli kafesinden dışarı kaydırın.

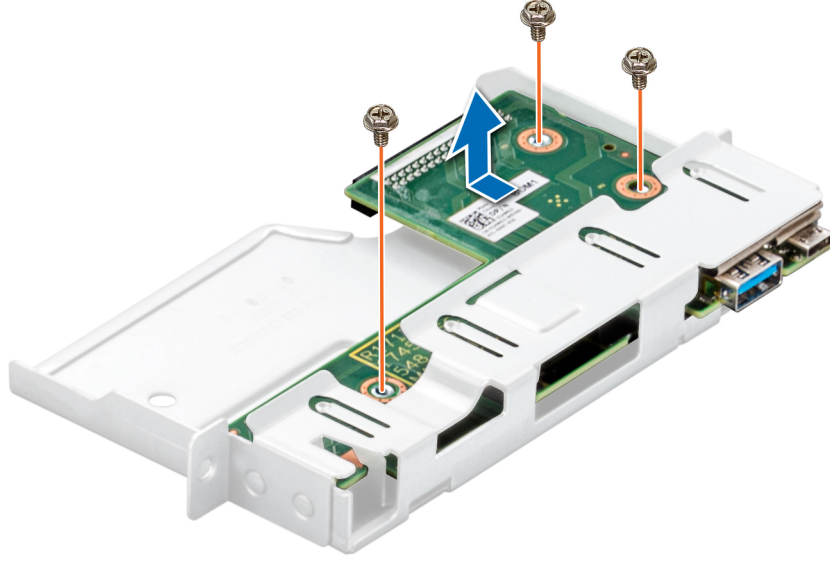

Rakam 55. Kontrol panelini çıkarma

Sonraki Adımlar

1. Kontrol panelini yerine takın.

Kontrol panelini takma

Önkoşullar

1. [Güvenlik talimatları](#) bölümünde listelenen güvenlik yönergelerini uygulayın.
2. [Sisteminizin içinde çalışmadan önce](#) bölümünde listelenen prosedürü takip edin.

Adımlar

1. Kontrol panelini kontrol paneli kafesiyle hizalayıp kafesin içine yerleştirin.
2. 2 numara yıldız tornavida kullanarak kontrol panelini vidalarla kafese sabitleyin.

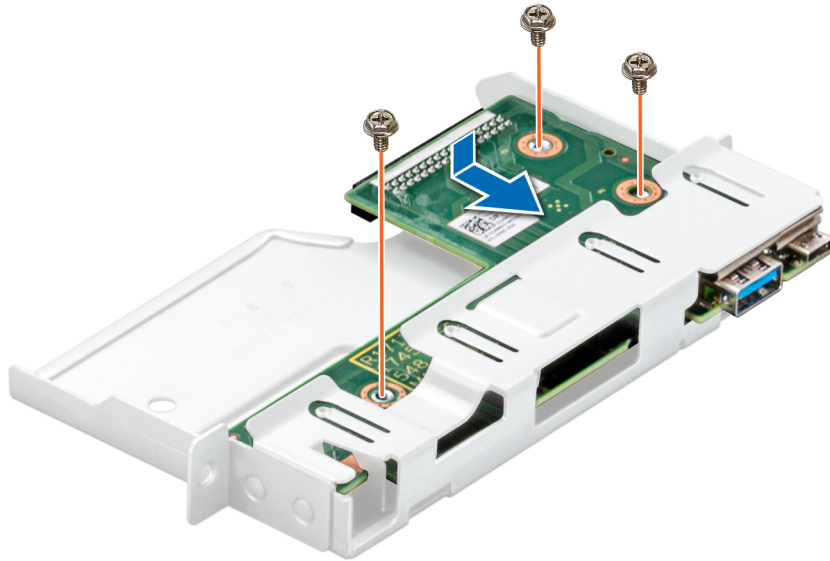

Rakam 56. Kontrol panelini takma

Sonraki Adımlar

1. Kontrol paneli kablosunu kontrol paneline takın.
2. Kontrol paneli kafesini takın.
3. Sisteminizin içinde çalıştıktan sonra bölümünde listelenen yordamı uygulayın.

Kontrol paneli kafesinin takılması

Önkoşullar

1. Güvenlik talimatları bölümünde verilen güvenlik yönergelerini uygulayın.
2. Sisteminizin içinde çalışmadan önce bölümünde listelenen prosedürü takip edin.

Adımlar

1. Kontrol paneli kafesini sistemdeki kontrol paneli kafes yuvasıyla hizalayıp kafesi yerleştirin.
2. İki vidayla kontrol paneli kafesini sisteme sabitleyin.
3. Kontrol paneli kablosunu ve kontrol paneli USB kablosunu sistem klipsinden geçirin takın.
4. Kontrol paneli kablosunu ve kontrol paneli USB kablosunu sistem kartına takın.

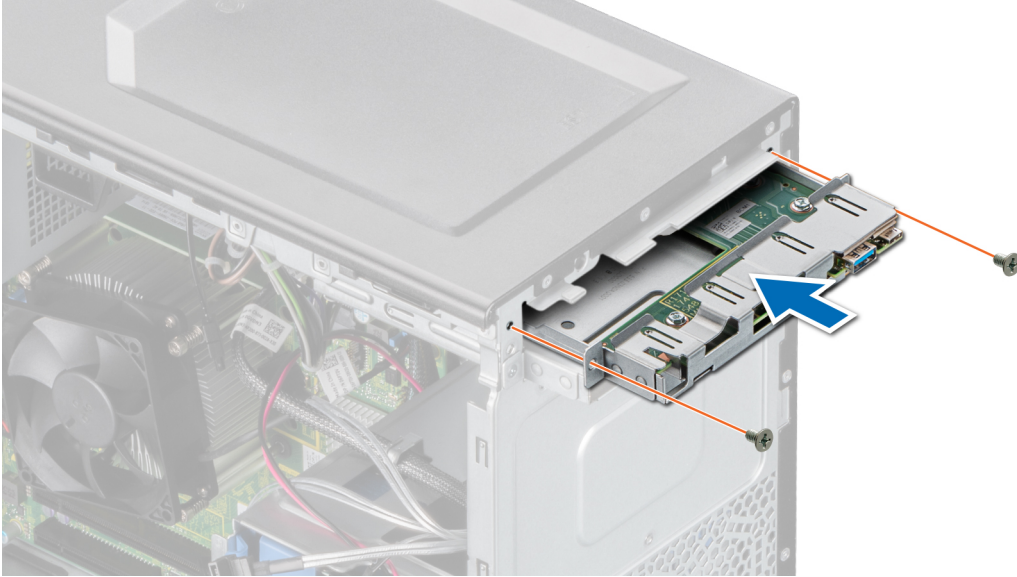

Rakam 57. Kontrol paneli kafesinin takılması

Sonraki Adımlar

1. Ön çerçeveyi takın.
2. Kontrol paneli aksamından ayrılan çevre birimlerini yeniden takın.
3. Sisteminizin içinde çalıştıktan sonra bölümünde listelenen yordamı uygulayın.

Atlama Telleri ve konektörler

Bu konu, atlama telleri hakkında spesifik bilgiler sunar. Ayrıca atlama telleri ve anahtarlar hakkında bazı temel bilgiler de sağlar ve sistemdeki kart üzerindeki konektörleri açıklar. Sistem kartı üzerindeki atlama telleri, sistemin devre dışı bırakılmasına ve parola kurulumuna yardımcı olur. Bileşenleri ve kabloları doğru şekilde takmak için sistem kartı üzerindeki konektörleri bilmeniz gerekir.

Konular:

- Sistem kartı atlama telleri ve konektörleri
- Sistem Kartı Anahtar Ayarları
- Unutulan parolayı devre dışı bırakma

Sistem kartı atlama telleri ve konektörleri

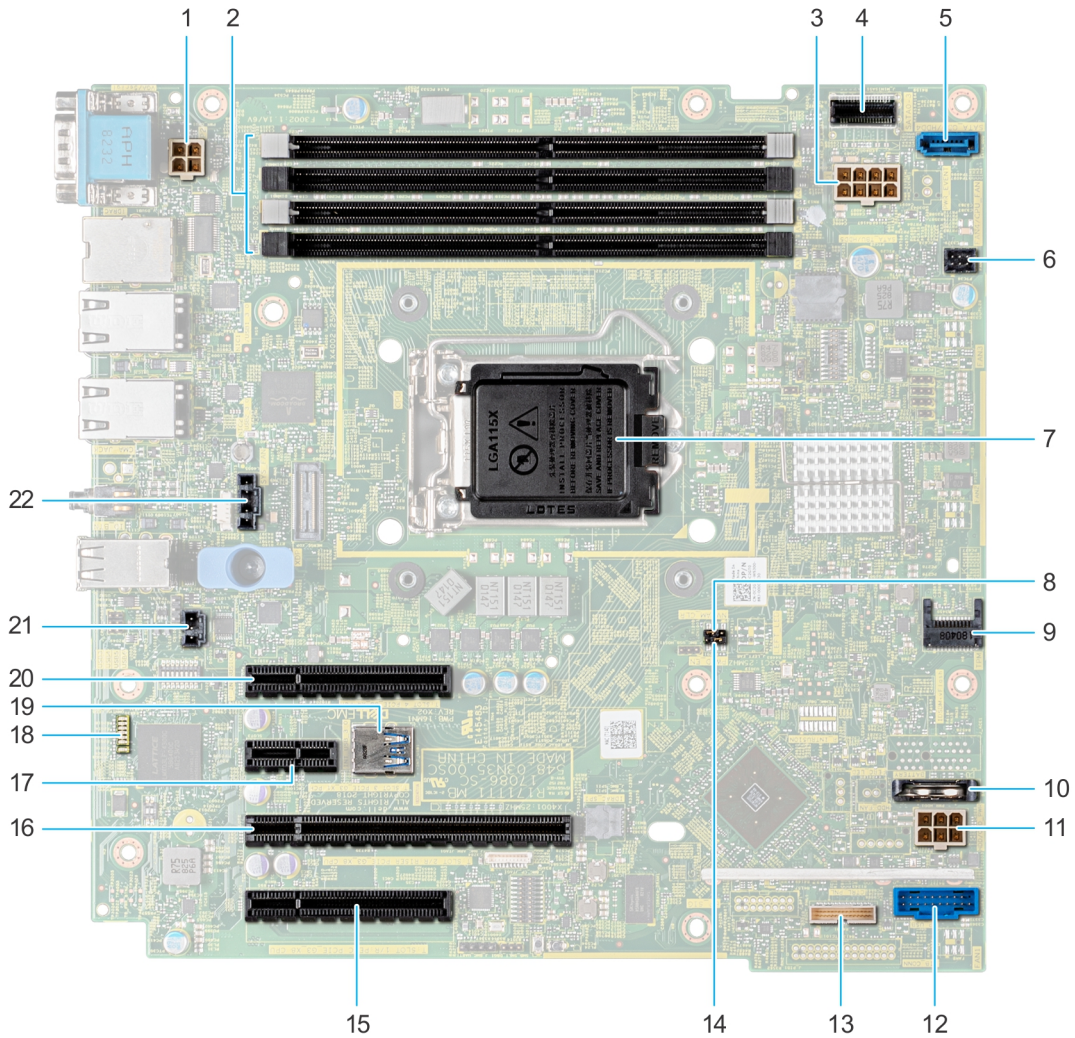

Rakam 58. Sistem kartı atlama telleri ve konektörleri

Tablo 10. Sistem kartı atlama telleri ve konektörleri

Öge	Konnektör	Açıklama
1	PWR_CPU 1	CPU güç konektörü P2
2	A3, A1, A4, A2	Bellek modülü soketleri
3	PWR_SYSTEM 1	Sistem güç konektörü P1
4	SATA 0-3	Mini SAS konektörü
5	SATA_ODD/HDD 4	Optik disk sürücü konektörü
6	FAN 4/ CPU_FAN	CPU fan konektörü
7	CPU	İşlemci soketi
8	NVRAM_CLR	NVRAM parola atlama teli
9	TPM	Güvenilir Platform Modülü konektörü
10	BATTERY	CMOS Pili konektörü
11	HDD/ODD_POWER	Sabit sürücü güç konektörü
12	FP_USB	Ön panel USB konektörü
13	CTRL_PNL	Kontrol paneli
14	PWRD_EN	BIOS parola atlama telini sıfırlama
15	Yuva 1: PCIE_G3_X8 CPU	PCIe kart konektörü 1
16	Yuva 2: PCIE_G3_X8 CPU	PCIe kart konektörü 2
17	Yuva 3: PCIE_G3_X1 PCH	PCIe kart konektörü 3
18	LED'ler	Sistem kartı tanılama LED göstergeleri
19	INT_USB_3.0	Dahili USB konektörü
20	Yuva 4: PCIE_G3_X4 PCH	PCIe kart konektörü 4
21	T_INTRUSION	İzinsiz giriş konektörü
22	SİSTEM FANI	Sistem soğutma fanı konektörü

Sistem Kartı Anahtar Ayarları

Bir şifreyi devre dışı bırakmak üzere parola atlama telini sıfırlamaya dair bilgi için [Unutulan parolayı devre dışı bırakma](#) bölümüne bakın.

Unutulan parolayı devre dışı bırakma

Sistemin yazılım güvenliği özellikleri bir sistem parolasını ve bir kurulum parolasını içerir. Parola atlama teli bu parola özelliklerini etkinleştirir ya da devre dışı bırakır ve kullanımda olan tüm parolaları siler.

Önkoşullar

⚠ DİKKAT: Pek çok tamir işlemi yalnızca sertifikalı servis teknisyeni tarafından gerçekleştirilmelidir. Sorun giderme işlemlerini ve basit tamirleri sadece ürün belgenizde belirtildiği gibi veya destek ekibinin çevrimiçi olarak ya da telefonla belirttiği gibi gerçekleştirmelisiniz. Dell'den yetkili olmayan kişilerden alınan servisten kaynaklanan hasarlar garanti kapsamında değildir. Ürününüzle birlikte verilen güvenlik talimatlarını okuyun ve uygulayın.

Adımlar

1. Sistemi, bağlı çevre birimler ile birlikte kapatın ve elektrik prizinden sistemin fişini çekin.
2. Sistem kapağını çıkarın.

3. Sistem kartı atlama teli üstündeki atlama telini 2 ve 4 numaralı pinlerden 4 ve 6 numaralı pinlere getirin.
4. Sistem kapağını takın.

Mevcut parolalar, sistem atlama teli 4 ve 6 numaralı pimlerde olarak önyükleme yapana kadar devre dışı kalmaz (silinmez). Ancak yine de yeni bir sistem ve/veya kurulum parolası atamadan önce atlama telini 2 ve 4 numaralı pinlere alın.

i **NOT:** 4 ve 6 numaralı pimlerdeki atlama teliyle yeni bir sistem ve/veya kurulum şifresi atarsanız, sistem bir sonraki önyüklemesinde yeni şifreyi (şifreleri) devre dışı bırakır.

5. Sistemi elektrik prizine yeniden bağlayın ve çevre birimleri de dahil olmak üzere sistemi açın.
6. Sistemi, bağlı çevre birimler ile birlikte kapatın ve elektrik prizinden sistemin fişini çekin.
7. Sistem kapağını çıkarın.
8. Sistem kartı atlama teli üstündeki atlama telini 4 ve 6 numaralı pinlerden 2 ve 4 numaralı pinlere getirin.
9. Sistem kapağını takın.
10. Sistemi elektrik prizine yeniden bağlayın ve çevre birimleri de dahil olmak üzere sistemi açın.
11. Yeni bir sistem ve/veya kurulum şifresi atayın.

Teknik özellikler

Bu bölümde sisteminizin teknik ve çevresel özelliklerine değinilmiştir.

Konular:

- Kasa boyutları
- Sistem ağırlığı
- İşlemci özellikleri
- Desteklenen işletim sistemleri
- PSU teknik özellikleri
- Soğutma fanı özellikleri
- Sistem pili teknik özellikleri
- Genişletme kartı teknik özellikleri
- Bellek özellikleri
- Depolama denetleyicisi özellikleri.
- Sürücü özellikleri
- Bağlantı noktaları ve konektörlerin özellikleri
- Video özellikleri
- Çevre özellikleri

Kasa boyutları

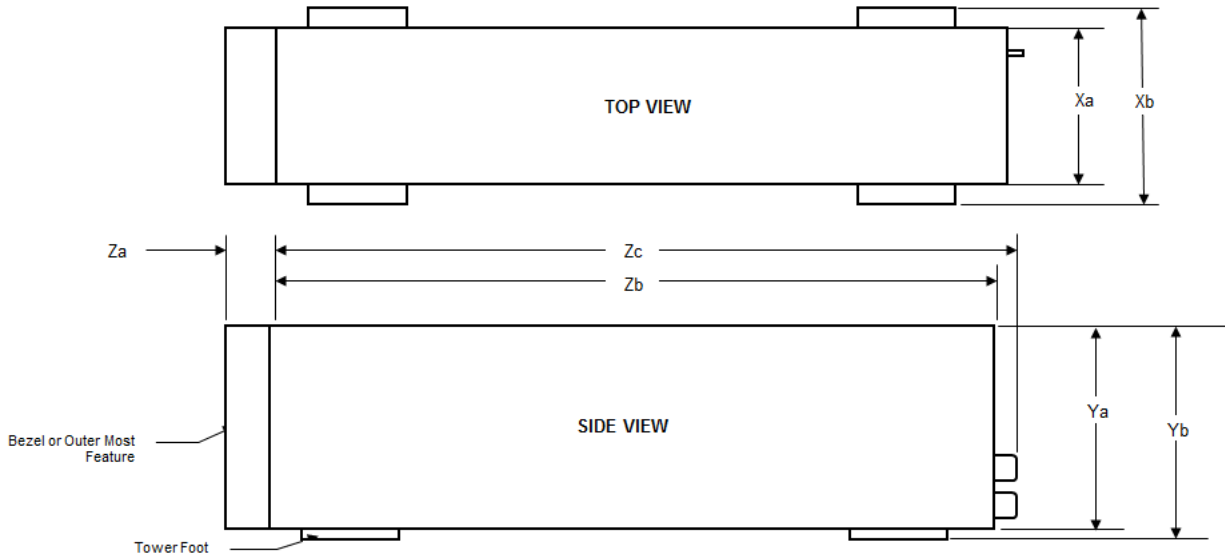

Rakam 59. Kasa boyutları

Tablo 11. Dell EMC PowerEdge T140 sistem boyutları

Xa	Xb	Ya	Yb	Za	Zb	Zc
175 mm (6,89 inç)	YOK	360 mm (14,17 inç)	362,9 mm (14,29 inches)	Çerçeveyle: 35,0 mm (1,38 inç) Çerçevesiz: NA	400,0 mm (15,75 inches)	418,75 mm (16,49 inches)

Sistem ağırlığı

Tablo 12. Dell EMC PowerEdge T140 sistem ağırlığı

Sistem yapılandırması	Maksimum ağırlık (tüm sürücülerle)
4 x 3,5 inç sürücü	11,84 kg (26,10 lb)

İşlemci özellikleri

Tablo 13. Dell EMC PowerEdge T140 işlemci özellikleri

Desteklenen işlemci	Desteklenen işlemci sayısı
Intel Xeon işlemci E-2200 ürün ailesi Intel Core i3 9100 işlemci Intel Pentium G5420 işlemci Intel Celeron G4930 işlemci Intel Xeon işlemci E-2100 ürün ailesi Intel Core i3 8100 işlemci Intel Pentium G5500 işlemci Intel Celeron G4900 işlemci	Bir

Desteklenen işletim sistemleri

Dell EMC PowerEdge T140 aşağıdaki işletim sistemlerini destekler:

- Canonical Ubuntu LTS
- Citrix Hypervisor
- Microsoft Windows Server
- Red Hat Enterprise Linux
- SUSE Linux Enterprise Server
- VMware ESXi

 **NOT:** Daha fazla bilgi için www.dell.com/ossupport adresine gidin.

PSU teknik özellikleri

Dell EMC PowerEdge T140 sistemi en çok bir AC kablolu güç kaynağı birimini (PSU) destekler.

Tablo 14. Dell EMC PowerEdge T140 PSU teknik özellikleri

PSU	Sınıf	Isı dağıtımı (maksimum)	Frekans	Voltaj	AC		DC	Akım
					Yüksek hat 100 - 240 V	Düşük hat 100-140 V		
365 W AC	Gold	1908 BTU/sa	50/60 Hz	100-240 V AC, otomatik aralıklı	365 W	Yok	Yok	5 A

NOT: Isı dağıtımı güç kaynağının Watt değeriyle hesaplanır.

NOT: Ayrıca bu sistem fazdan faza voltajı 240 V değerini geçmeyen BT güç sistemlerine bağlanacak şekilde tasarlanmıştır.

Soğutma fanı özellikleri

Dell EMC PowerEdge T140 sistem aşağıdakileri destekler:

- Sistemin arkasında bulunan bir sistem soğutma fanı.
- Isı emici üzerinde bulunan bir işlemci soğutma fanı.

NOT: sistem yapılandırmanızı seçerken veya yükseltirken, en iyi güç kullanımını sağlamak için sistem güç tüketimini [Dell.com/ESSA](https://www.dell.com/ESSA) adresinde bulunan Dell Energy Smart Solution Advisor (Dell Enerji Akıllı Çözüm Danışmanı) ile doğrulayın.

Sistem pili teknik özellikleri

Dell EMC PowerEdge T140 sistem CR 2032 3.0-V lityum düğme sistem pilini destekler.

Genişletme kartı teknik özellikleri

Dell EMC PowerEdge T140 sistemi dört adede kadar PCI express (PCIe) Generation 3'ü destekler.

Tablo 15. Sistem kartında desteklenen genişletme kartı yuvaları

PCIe yuvası	İşlemci Bağlantısı	PCIe yuvası yüksekliği	PCIe yuvası uzunluğu	Yuva genişliği
Yuva 1 (Gen3)	İşlemci	Tam Yükseklik	Yarım Uzunluk	x8 yuvasında x8 bağlantısı
Yuva 2 (Gen3)	İşlemci	Tam Yükseklik	Yarım Uzunluk	x16 yuvasında x8 bağlantısı
Yuva 3 (Gen3)	Platform Kontrol Merkezi	Tam Yükseklik	Yarım Uzunluk	x1
Yuva 4 (Gen3)	Platform Kontrol Merkezi	Tam Yükseklik	Yarım Uzunluk	x8 yuvasında x4 bağlantısı

NOT: Genişleme kartları çalışırken değiştirilemez.

Bellek özellikleri

Dell EMC PowerEdge T140 sistemi, en iyi durumda çalışma için aşağıdaki bellek özelliklerini destekler:

Tablo 16. Bellek özellikleri

DIMM tipi	DIMM derecesi	DIMM kapasitesi	Minimum RAM	Maksimum RAM
UDIMM	Tek aşamalı	8 GB	8 GB	32 GB
		16 GB	16 GB	64 GB
	Çift aşamalı	8 GB	8 GB	32 GB

Tablo 16. Bellek özellikleri (devamı)

DIMM tipi	DIMM derecesi	DIMM kapasitesi	Minimum RAM	Maksimum RAM
		16 GB	16 GB	64 GB

Tablo 16. Bellek özellikleri

Bellek modülü soketleri	Hız
Dört 288 pin	2666 MT/s 2400 MT/s 2133 MT/s

i | **NOT:** 3200 MT/s UDIMM, BIOS 2.5.1 sürümünden uyumludur ancak hızı 2666 MT/s işlem hızına düşürür.

Depolama denetleyicisi özellikleri.

Dell EMC PowerEdge T140 sistemi aşağıdaki denetleyici kartlarını desteklemektedir:

Tablo 17. Dell EMC PowerEdge T140 sistem denetleyici kartları

İç denetleyiciler	Harici denetleyiciler
<ul style="list-style-type: none">PERC H730PPERC H330HBA330	<ul style="list-style-type: none">12 Gb/sn Harici SAS HBAHBA355e

Sürücü özellikleri

Sürücüler

Dell EMC PowerEdge T140 sistem aşağıdakileri destekler:

- 4 x 3,5 inç SAS ve SATA sürücüler

i | **NOT:** 4 TB (veya daha fazla) sürücü kapasiteli bir sistemde sıcaklık kontrolü için PERC gerekir.

Optik sürücüler

Dell EMC PowerEdge T140 sistem aşağıdaki optik sürücülerini destekler.

Tablo 18. Desteklenen optik sürücü tipi

Desteklenen sürücü tipi	Desteklenen sürücü sayısı
Adanmış SATA DVD-ROM sürücü veya DVD+/-RW sürücü	Bir

Bağlantı noktaları ve konektörlerin özellikleri

USB bağlantı noktalarının özellikleri

Tablo 19. Dell EMC PowerEdge T140 sistem USB bağlantı noktası teknik özellikleri

Ön Panel	Arka panel	Dahili USB
<ul style="list-style-type: none">Bir adet USB 3.0 uyumlu bağlantı noktasıiDRAC Direct için bir adet mikro USB 2.0 ile uyumlu bağlantı noktası <p>NOT: Micro USB 2.0 uyumlu bağlantı noktası yalnızca bir iDRAC Direct veya bir yönetim bağlantı noktası olarak kullanılabilir.</p>	<ul style="list-style-type: none">İki adet USB 3.0 uyumlu bağlantı noktasıDört adet USB 2.0 uyumlu bağlantı noktası	<ul style="list-style-type: none">Bir adet dahili USB 3.0 uyumlu bağlantı noktası

NIC bağlantı noktalarının özellikleri

Dell EMC PowerEdge T140 sistemi, arka panelde iki adede kadar 10/100/1000 Mb/sn Ağ Arabirimi Denetleyicisi (NIC) bağlantı noktasını destekler.

Seri konektör özellikleri

Dell EMC PowerEdge T140 sistem arka panel üzerinde bir adet seri konektörü destekler; bu 9 pinli ve Veri Terminali Ekipmanı (DTE) 16550 uyumlu bir konektördür.

VGA bağlantı noktalarının özellikleri

Dell EMC PowerEdge T140 sistem, sistem arkasındaki 15 pimli VGA bağlantı noktasını destekler.

NOT: Ön VGA bağlantı noktası, sadece raf yapılandırmasıyla kullanılabilir.

Video özellikleri

Dell EMC PowerEdge T140 sistem 16 MB kapasiteli Matrox G200eR2 grafik kartını destekler.

Tablo 20. Desteklenen video çözünürlüğü seçenekleri

Resolution (Çözünürlük)	Yenileme hızı	Renk derinliği (bit)
640X480	60, 70	8, 16, 24
800X600	60, 75, 85	8, 16, 24
1024X768	60, 75, 85	8, 16, 24
1152x864	60, 75, 85	8, 16, 24
1280X1024	60, 75	8, 16, 24

Çevre özellikleri

NOT: Çevresel sertifikalar hakkında ek bilgi için www.dell.com/support/home adresindeki Kılavuzlar ve Belgeler arasında bulunan *Ürün Çevresel Veri Sayfası*'na başvurun.

Tablo 21. Sıcaklık spesifikasyonları

Sıcaklık	Özellikler
Depolama	-40–65°C (-40–149°F)
Sürekli Çalışma (950 metre veya 3117 fit'ten az yükseklikler için)	Ekipman doğrudan güneş ışığına maruz kalmadan 10–35°C (50–95°F).
Temiz hava	Temiz hava ile ilgili bilgi için Genişletilmiş Çalışma Sıcaklığı bölümüne bakın.
Maksimum sıcaklık eğimi (çalışma ve saklama)	20°C/sa (68°F/sa)

Tablo 22. Bağıl nem özellikleri

Bağıl nem	Özellikler
Depolama	Maksimum nem noktasında 33°C (91°F) sıcaklıkta %5 ila %95 RH arasında. Atmosfer daima yoğuşmasız olmalıdır.
Çalışma	29°C (84,2°F) maksimum nem noktasında %10 ila %80 arasında

Tablo 23. Maksimum titreşim özellikleri

Maksimum titreşim	Özellikler
Çalışma	5 Hz ila 350 Hz'de (tüm çalışma yönlerinde) 0,26 G _{rms} 'dir
Depolama	10 Hz ila 500 Hz değerlerinde 15 dakika için 1,88 G _{rms} (altı kenarın tümü test edilmiştir)

Tablo 24. Maksimum sarsıntı darbesi özellikleri

Maksimum sarsıntı darbesi	Özellikler
Çalışma	11 ms'ye kadar pozitif ve negatif x, y ve z eksenlerinde 6 G'lik altı adet art arda verilen sarsıntı darbesi.
Depolama	2 ms'ye kadar pozitif ve negatif x, y ve z eksenlerinde (sistemin her tarafında tek darbe) 71 G'lik altı adet art arda verilen sarsıntı darbesi.

Tablo 25. Maksimum yükseklik özellikleri

Maksimum irtifa	Özellikler
Çalışma	3048 m (10,000 ft)
Depolama	12.000 m (39.370 fit)

Tablo 26. Çalışma sıcaklığını azaltma teknik özellikleri

Çalışma sıcaklığı düşürme	Özellikler
35°C'ye (95°F) kadar	Maksimum sıcaklık 950 m (3,117 fit) üzerinde 1 °C/300 m (1 °F/547 fit) oranında düşürülür.
35–40°C (95–104°F)	Maksimum sıcaklık 950 m (3,117 fit) üzerinde 1 °C/175 m (1 °F/319 fit) oranında düşürülür.
40–45°C (104–113°F)	Maksimum sıcaklık 950 m (3,117 fit) üzerinde 1 °C/125 m (1 °F/228 fit) oranında düşürülür.

Standart çalışma sıcaklığı

Tablo 27. Standart çalışma sıcaklığı teknik özellikleri

Standart çalışma sıcaklığı	Özellikler
Sürekli Çalışma (950 metre veya 3117 fit'ten az yükseklikler için)	Ekipman doğrudan güneş ışığına maruz kalmadan 10-35°C (50-95°F).

Genişletilmiş çalışma sıcaklığı

Tablo 28. Genişletilmiş çalışma sıcaklığı özellikleri

Genişletilmiş çalışma sıcaklığı	Özellikler
Sürekli işletim	<p>29°C çiy noktasında %5 ila %85 bağıl nemde 5°C ila 40°C.</p> <p>i NOT: Sistem, standart çalışma sıcaklığının (10°C-35°C) dışında 5°C gibi düşük ve 40°C gibi yüksek sıcaklıklarda sürekli olarak çalışabilir.</p> <p>35°C ile 40°C arası sıcaklıklarda, 950 m'nin (3,1171 fit) üzerinde izin verilen maksimum sıcaklığı her 175 m için 1°C (319 fit başına 1°F) düşürün.</p>
Yıllık çalışma saatlerinin ≤ %1'i	<p>29°C çiy noktasında %5 ila %90 bağıl nemde -5°C ila -45°C.</p> <p>i NOT: Sistem, standart çalışma sıcaklığının (10°C-35°C) dışında yıllık çalışma saatlerinin maksimum %1'i için -5°C gibi düşük veya 45°C gibi yüksek sıcaklıklarda çalışabilir.</p> <p>40°C ila 45°C sıcaklıklarda, 950 m'nin (3,117 fit) üzerinde izin verilen maksimum sıcaklığı her 125 m için 1°C (228 fit başına 1°F) düşürün.</p>

i **NOT:** Genişletilmiş çalışma sıcaklığı aralığında çalıştırıldığında, sistem performansı etkilenebilir.

i **NOT:** Sistem genişletilmiş sıcaklık aralığında çalıştırılırken Sistem Olay Günlüğü'nde ortam sıcaklığı uyarıları verilebilir.

Genişletilmiş çalışma sıcaklığı kısıtlamaları

- 5°C'nin altında sistemi soğuk olarak açmayın.
- Belirlenen çalışma sıcaklığı en fazla 3048 m yükseklik içindir (10.000 fit).
- Bir yedek olmayan güç kaynağı birimi gerekir.
- Bir sistem fanı gerekir.
- Dell yetkisi olmayan çevre kartları ve/veya 25 W'den daha yüksek çevre kartları desteklenmez.
- GPU desteklenmez.
- Teyp yedekleme birimi desteklenmez.
- 4 TB (veya daha fazla) sürücü kapasitesi olan bir sistemde termal kontrol için PERC gerekir.

Termal kısıtlama matrisi

Tablo 29. Termal kısıtlamalar matrisi

Ortam	25°C	30°C	35°C
İşlemci	Kısıtlama yok	Kısıtlama yok	Kısıtlama yok
DIMM	Kısıtlama yok	Kısıtlama yok	Kısıtlama yok
Sürücü	Kısıtlama yok	Kısıtlama yok	Kısıtlama yok
Kart	Kısıtlama yok	Kısıtlama yok	Kısıtlama yok

Partikül ve gaz kirliliği teknik özellikleri

Aşağıdaki tabloda, partikül veya gaz kirliliğinden dolayı BT ekipmanına herhangi bir zarar gelmesini ve/veya arıza olmasını önlemeye yardımcı olacak sınırlamalar tanımlanmıştır. Partikül veya gaz kirliliği seviyeleri belirtilen sınırları aşar ve ekipmanın zarar görmesi ya da arızalanmasıyla sonuçlanırsa çevre koşullarını iyileştirmeniz gerekir. Çevre koşullarının iyileştirilmesi müşterinin sorumluluğundadır.

Tablo 30. Partikül kirliliği teknik değerleri

Partikül kontaminasyonu	Özellikler
Hava filtreleme	<p>%95 üst güvenlik sınırıyla ISO 14644-1 uyarınca ISO Sınıf 8 ile tanımlanan veri merkezi hava filtrasyonu.</p> <p>i NOT: Bu koşul yalnızca veri merkezi ortamları için geçerlidir. Hava filtreleme gereksinimleri, veri merkezi dışında kullanım için tasarlanmış BT ekipmanı, ofis veya fabrika gibi ortamlar için geçerli değildir.</p> <p>i NOT: Veri merkezine giren havanın MERV11 veya MERV13 filtrelemesi olmalıdır.</p>
İletken toz	<p>Havada iletken toz, çinko teller veya diğer iletken parçacıklar bulunmamalıdır.</p> <p>i NOT: Bu koşul, veri merkezi ortamları ve veri merkezi olmayan ortamlar için geçerlidir.</p>
Aşındırıcı toz	<ul style="list-style-type: none">Havada aşındırıcı toz bulunmamalıdır.Havadaki toz kalıntısının havadaki nem ile eriyebilme noktası %60 bağıl nemden az olmalıdır. <p>i NOT: Bu koşul, veri merkezi ortamları ve veri merkezi olmayan ortamlar için geçerlidir.</p>

Tablo 31. Gaz kirliliği teknik değerleri

Gaz içerikli kirlenme	Özellikler
Bakır Parça Korozyonu	ANSI/ISA71.04-1985 ile tanımlanan biçimde Sınıf G1 başına ayda <300 Å
Gümüş Parça Korozyonu	AHSRAE TC9.9 ile tanımlanan biçimde ayda <200 Å

i **NOT:** Maksimum aşındırıcı kirlenme düzeyleri \leq %50 bağıl nemde ölçülmüştür.

Sistem tanılamaları ve gösterge kodları

Sistem ön panelindeki tanı göstergeleri sistem başlatması sırasında sistem durumunu görüntüler.

Konular:

- Sistem durumu ve sistem kimliği gösterge kodları
- NIC gösterge kodları
- Yedeksiz kablolu güç kaynağı ünitesi gösterge kodları
- Sistem tanılama

Sistem durumu ve sistem kimliği gösterge kodları

Sistem durumu ve sistem kimliği göstergesi, sisteminizin ön panelindedir.



Rakam 60. Sistem sağlığı ve sistem kimliği göstergesi

Tablo 32. Sistem durumu ve sistem kimliği gösterge kodları

Sistem sağlığını izlemek ve sistem KİMLİĞİ gösterge kodu	Koşul
Düz mavi	Gösterir. açık ise, sistem sağlıklı, ve sistem ID modu etkin değil. Basın, sistem sağlık ve sistem KİMLİĞİ geçmek için sistem ID modu.
Mavi yanıp sönüyor	Gösterir. Sistem ID modu etkin. Basın, sistem sağlık ve sistem KİMLİĞİ geçmek için sistem sağlık modu.
Sabit sarı	Gösterir. sistem, arıza güvenlik modu. Sorun devam ederse, Yardım Alma bölümüne bakın.
Yanıp sönen turuncu	Sistemin bağlantısının kesildiğini gösterir. Özel hata iletileri için Sistem Olay Günlüğü'ne bakın. Sistem bileşenlerini izleyen sistem ürün yazılımları ve araçlar tarafından oluşturulan olay ve hata iletileri hakkında bilgi için qrl.dell.com > Ara > Hata Kodu bölümüne gidin, hata kodunu girin ve ardından Bunu ara ögesine tıklayın.

NIC gösterge kodları

Arka paneldeki her NIC üzerinde etkinlik ve bağlantı durumuyla ilgili bilgi sağlayan bir gösterge bulunur. Etkinlik LED göstergesi, NIC'ten veri akışı olup olmadığını, bağlantı LED göstergesi ise bağlı ağın hızını gösterir.

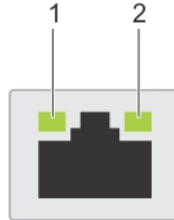

Rakam 61. NIC gösterge kodları

1. Bağlantı LED göstergesi
2. Etkinlik LED göstergesi

Tablo 33. NIC gösterge kodları

Durum	Koşul
Bağlantı ve etkinlik göstergeleri kapalı.	NIC ağa bağlı değil.
Bağlantı göstergesi yeşil ve etkinlik göstergesi yeşil renkte yanıp sönüyor.	NIC geçerli bir ağa maksimum bağlantı noktası hızında bağlı ve veri gönderilip alınıyor.
Bağlantı göstergesi sarı ve etkinlik göstergesi yeşil renkte yanıp sönüyor.	NIC geçerli bir ağa maksimum bağlantı noktası hızından daha düşük bir hızda bağlı ve veri gönderilip alınıyor.
Bağlantı göstergesi yeşil ve etkinlik göstergesi kapalı.	NIC, geçerli bir ağa maksimum bağlantı noktası hızında bağlı ve veri gönderilmiyor ve alınmıyor.
Bağlantı göstergesi sarı ve etkinlik göstergesi kapalı.	NIC geçerli bir ağa maksimum bağlantı noktası hızından daha düşük bir hızda bağlı ve veri gönderilmiyor ve alınmıyor.
Bağlantı göstergesi yeşil renkte yanıp sönüyor ve etkinlik kapalı.	NIC belirleme, NIC yapılandırma yardımcı programı ile etkinleştirilir.

Yedeksiz kablolu güç kaynağı ünitesi gösterge kodları

Sistemin yedeksiz kablolu güç kaynağı biriminde (PSU) hızlı bir durum kontrolü gerçekleştirmek için kendini tanılama düğmesine basın.

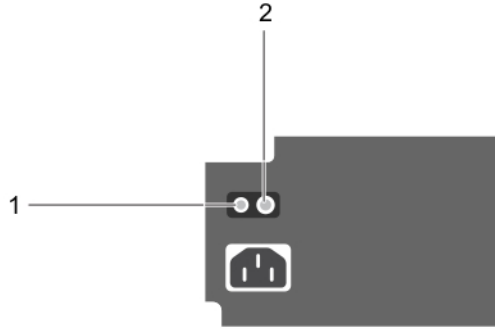

Rakam 62. Yedeksiz kablolu AC PSU durum göstergesi ve kendini tanılama düğmesi

1. Kendini tanılama düğmesi
2. AC PSU durum göstergesi

Tablo 34. Yedeksiz AC PSU durum göstergesi

Güç Göstergesi Biçimi	Koşul
Yanmıyor	Güç bağlı değil veya PSU arızalı.
Yeşil	Geçerli bir güç kaynağı PSU'ya bağlıdır ve PSU çalışmaktadır.

Sistem tanılama

Sisteminizle ilgili bir sorunla karşılaşırsanız, Dell teknik yardıma başvurmadan önce tanılamaları çalıştırın. Tanılama araçlarını çalıştırmakta amaç ek donanım kullanmadan veya veri kaybı riski olmadan sisteminizin donanımını sınamaktır. Sorunu kendiniz çözemiyorsanız, servis ve destek personeli sorunu çözenize yardımcı olmak için tanılama sınavı sonuçlarını kullanabilir.

Dell Tümüleşik Sistem Tanılama

NOT: Dell Tümüleşik Tanılama aynı zamanda Geliştirilmiş Ön Yükleme Öncesi Sistem Değerlendirme (ePSA) tanılamaları olarak da bilinir.

Tümüleşik sistem tanılama, belirli aygıt grupları veya aygıtlar için bir dizi seçenek sağlayarak şunları yapmanıza izin verir:

- Sınamaları otomatik olarak veya etkileşimli modda çalıştırma
- Sınamaları tekrarlama
- Sınama sonuçlarını görüntüleme veya kaydetme
- Başarısız aygıt(lar) hakkında ekstra bilgi sağlamak için ek sınama seçeneklerini ortaya koymak üzere kapsamlı sınamalar çalıştırma
- Sınamaların başarılı bir şekilde tamamlandığını bildiren durum mesajlarını görüntüleme
- Sınama sırasında karşılaşılan sorunlar hakkında size bilgi veren hata mesajlarını görüntüleme

Önyükleme Yöneticisinden Tümüleşik Sistem Tanılmasının Çalıştırılması

Sisteminiz önyüklemeyi yapmıyorsa Tümüleşik Sistem Tanılama (ePSA) çalıştırın.

Adımlar

1. Sistem ön yüklenirken F11'e basın.
2. Yukarı ve aşağı ok tuşlarını kullanarak **Sistem Yardımcı Programları > Tanılamayı Başlat** seçeneklerini belirleyin.
3. Bunu sistem önyüklenirken F10 tuşuna basıp **Donanım Tanılamaları > Donanım Tanılamayı Çalıştır** seçeneğini belirleyerek de yapabilirsiniz.
ePSA Ön Yükleme Sistemi Değerlendirme penceresi, sistemde algılanan tüm aygıtları listeleterek görüntülenir. Tanılama, algılanan tüm aygıtlarda sınamalar yürütmeye başlar.

Dell Lifecycle Controller'dan Tümüleşik Sistem Tanılamalarını Çalıştırma

Adımlar

1. Sistem önyüklenirken F10 tuşuna basın.
2. **Hardware Diagnostics** → **Run Hardware Diagnostics**li seçin.
ePSA Ön Yükleme Sistemi Değerlendirme penceresi, sistemde algılanan tüm aygıtları listeleterek görüntülenir. Tanılama, algılanan tüm aygıtlarda sınamalar yürütmeye başlar.

Sistem tanılama kontrolleri

Menü	Açıklama
Yapılandırma	Algılanan tüm aygıtların yapılandırma ve durum bilgilerini görüntüler.
Sonuçlar	Yürütülen tüm sınamaların sonuçlarını görüntüler.
Sistem sağlığı	Sistem performansının geçerli genel bakışını sağlar.
Olay günlüğü	Sistemde çalışan tüm sınamaların sonuçlarının zaman damgalı kaydını görüntüler. Bu, en azından bir açıklama kaydedildiyse görüntülenir.

Yardım alma

Konular:

- [Dell'e Başvurma](#)
- [Geri Dönüşüm veya Kullanım Ömrü Sonu servis bilgileri](#)
- [Sistem bilgilerine QRL kullanarak erişim](#)
- [SupportAssist ile otomatik destek alma](#)

Dell'e Başvurma

Dell, çeşitli çevrimiçi ve telefonla destek ve hizmet seçenekleri sağlar. Etkin bir İnternet bağlantınız yoksa, başvuru bilgilerini satış faturanızda, irsaliyede, fişte veya Dell ürün kataloğunda bulabilirsiniz. Uygunluk durumu ülkeye ve ürüne göre değişiklik gösterebilir ve bazı hizmetler bölgenizde sunulmayabilir. Satış, teknik destek veya müşteri hizmeti konularında Dell'e başvurmak için:

Adımlar

1. www.dell.com/support/home adresine gidin
2. Sayfanın sağ alt köşesindeki aşağı açılan menüden ülkenizi seçin.
3. Size özel destek için:
 - a. **Servis Etiketinizi girin** alanına sistem servis etiketinizi girin.
 - b. **Gönder** seçeneğini tıklayın.
Çeşitli destek kategorilerinin listelendiği destek sayfası görüntülenir.
4. Genel destek için:
 - a. Ürün kategorinizi seçin.
 - b. Ürün segmentinizi seçin.
 - c. Ürününüzü seçin.
Çeşitli destek kategorilerinin listelendiği destek sayfası görüntülenir.
5. Dell Global Teknik Destek iletişim bilgileri için:
 - a. [Teknik Destekle Bağlantı Kurun](#) ögesine tıklayın
 - b. **Teknik Desteğe Başvurun** sayfası Dell Global Teknik Destek ekibi ile arama, sohbet veya e-posta yoluyla iletişim kurmak için gerekli bilgileri görüntüler.

Geri Dönüşüm veya Kullanım Ömrü Sonu servis bilgileri

Bu ürün için geri alma ve geri dönüşüm servisleri belirli ülkelerde sunulur. Sistem bileşenlerini elden çıkarmak istiyorsanız www.dell.com/recyclingworldwide adresine gidin ve ilgili ülkeyi seçin.

Sistem bilgilerine QRL kullanarak erişim

PowerEdge sistemi hakkındaki bilgilere erişmek için sistemin önündeki bilgi etiketinde bulunan Hızlı Kaynak Bulucu'yu (QRL) kullanabilirsiniz.

Önkoşullar

Akıllı telefonunuzda veya tabletinizde QR kodu tarayıcısının kurulu olduğundan emin olun.

QRL sisteminiz hakkında aşağıdaki bilgileri içerir:

- Nasıl Yapılır videoları
- Kurulum ve Servis Kılavuzu, ve mekanik genel bakış gibi referans belgeleri
- Özel donanım yapılandırmanıza ve garanti bilgilerine hızlıca erişmek için sistem servis etiketiniz

- Teknik yardım ve satış ekipleri ile iletişime geçmek için Dell ile doğrudan bağlantı

Adımlar

1. www.dell.com/qrl adresine giderek söz konusu ürününüzü bulun veya
2. Sisteminizdeki veya Quick Resource Locator [Hızlı Kaynak Bulucu] bölümündeki modele özgü Quick Resource (QR) [Hızlı Kaynak] kodunu taramak için akıllı telefonunuzu veya tabletinizi kullanın.

Dell EMC PowerEdge T140 sistem için Hızlı Kaynak Bulucu



Rakam 63. Dell EMC PowerEdge T140 sistem için Hızlı Kaynak Bulucu

SupportAssist ile otomatik destek alma

Dell EMC SupportAssist; Dell EMC sunucunuz, depolamanız ve ağ aygıtlarınız için teknik desteği otomatikleştiren isteğe bağlı bir Dell EMC Services sunar. BT ortamınıza bir SupportAssist uygulaması yükleyip ayarlayarak, aşağıdaki avantajlardan yararlanabilirsiniz:

- **Otomatik sorun algılama** — SupportAssist, Dell EMC cihazlarınızı izler ve donanım sorunlarını oluşmadan önce tahmin ederek otomatik olarak algılar.
- **Otomatik destek talebi oluşturma** — Bir sorun algılandığında, SupportAssist Dell EMC Teknik Desteği'nde otomatik olarak bir destek talebi açar.
- **Otomatik tanılama toplama** — SupportAssist, cihazlarınızdan otomatik olarak sistem durumu bilgileri toplar ve bunları güvenli bir şekilde Dell EMC'ye yükler. Bu bilgiler, Dell EMC Teknik Destek tarafından sorun giderme amacıyla kullanılır.
- **Proaktif iletişim** — Bir Dell EMC Teknik Destek aracı destek talebi hakkında sizinle iletişim kurar ve sorunu çözmenize yardımcı olur.

Kullanılabilir avantajlar aygıtınız için satın alınan Dell EMC Servis yetkilerine bağlı olarak farklılık gösterir. SupportAssist hakkında ek bilgi için, www.dell.com/supportassist bölümüne gidin.

Dokümantasyon kaynakları

Bu bölümde sisteminiz için dokümantasyon kaynakları hakkında bilgi verilmiştir.

Belge kaynakları tablosunda listelenen belgeyi görüntülemek için:

- Dell EMC destek sitesinden:
 1. Tabloda yer alan Konum sütununda verilen belge bağlantısına tıklayın.
 2. Gerekli ürüne ya da ürün sürümüne tıklayın.
 3. **NOT:** Ürün adını ve modelini bulmak için sisteminizin ön kısmına bakın.
 3. Product Support (Ürün Desteği) sayfasında, **Manuals & documents (Kılavuzlar ve belgeler)** sayfasına tıklayın.
- Arama motorlarını kullanarak:
 - o Arama kutusuna belgenin adını ve sürümünü yazın.

Tablo 35. Dokümantasyon kaynakları

Görev	Belge	Konum
Sisteminizin kurulumu	Sistemi rafa takma ve sabitleme hakkında daha fazla bilgi için raf çözümünüzle birlikte gelen Rafa Takma Kılavuzuna bakın. Sisteminizin kurulumu hakkında bilgi almak için sisteminizle birlikte gelen <i>Başlangıç Kılavuzu</i> belgesine bakın.	https://www.dell.com/poweredgemanuals
Sisteminizi yapılandırma	iDRAC özellikleri, iDRAC'ı yapılandırma, iDRAC'ta oturum açma ve sisteminizi uzaktan yönetme hakkında bilgi için bkz. Integrated Dell Remote Access Controller Kullanıcı Kılavuzu. Remote Access Controller Yöneticisi (RACADM) alt komutları ve desteklenen RACADM arabirimleri hakkında bilgi edinmek için iDRAC için RACADM CLI Kılavuzuna bakın. Redfish ve protokolü, desteklenen şemalar ve iDRAC içinde uygulanan Redfish Olay Kaydı ile ilgili bilgi almak için Redfish API Kılavuzu'na bakın. iDRAC'a özel veritabanı grubu ve nesne açıklamaları hakkında bilgi almak için Nitelik Kayıt Defteri Kılavuzu'na bakın. Intel QuickAssist Teknolojisi hakkında daha fazla bilgi için Integrated Dell Remote Access Controller Kullanıcı Kılavuzu'na bakın.	https://www.dell.com/poweredgemanuals
	iDRAC belgelerinin daha önceki sürümleri hakkında bilgi almak için. Sisteminizde yer alan iDRAC sürümünü belirlemek için, iDRAC ağ arayüzünde ? ögesine tıklayın > About (Hakkında) .	https://www.dell.com/idracmanuals
	İşletim sisteminin yüklenmesi hakkında bilgi için işletim sistemin dokümantasyonuna bakın.	https://www.dell.com/operatingsystemmanuals
	Sürücülerini ve ürün yazılımını güncelleme hakkında bilgi için bu belgedeki Ürün yazılımı ve sürücülerini indirme yöntemleri bölümüne bakın.	www.dell.com/support/drivers

Tablo 35. Dokümantasyon kaynakları (devamı)

Görev	Belge	Konum
Sisteminizi yönetme	Dell tarafından sunulan sistem yönetimi yazılımı hakkında daha fazla bilgi için, Dell OpenManage Systems Management Genel Bakış Kılavuzu'na bakın.	https://www.dell.com/poweredgemanuals
	OpenManage kurulumu, kullanımı ve sorun giderme hakkında bilgi için bkz. Dell OpenManage Server Administrator Kullanıcı Kılavuzu.	www.dell.com/openmanagemanuals > OpenManage Server Administrator
	Dell OpenManage Enterprise kurulumu, kullanımı ve sorun giderme hakkında bilgi için bkz. Dell OpenManage Enterprise Kullanıcı Kılavuzu.	https://www.dell.com/openmanagemanuals
	Dell SupportAssist kurulumu ve kullanımı hakkında bilgi için bkz. Dell EMC SupportAssist Enterprise Kullanıcı Kılavuzu.	https://www.dell.com/serviceabilitytools
	İş ortağı programları kurumsal sistemler yönetimi hakkında daha fazla bilgi için OpenManage Bağlantıları Kurumsal Sistemler Yönetimi dokümanlarına bakın.	https://www.dell.com/openmanagemanuals
Dell PowerEdge RAID denetleyicileri ile çalışma	Dell PowerEdge RAID denetleyicileri (PERC), Yazılım RAID denetleyicileri veya BOSS kartının özelliklerini anlamak ve kartların yerleştirilmesi hakkında bilgi için Depolama denetleyicisi belgelerine bakın.	www.dell.com/storagecontrollermanuals
Olay ve hata mesajlarını anlama	Sistem bileşenlerini izleyen sistem ürün yazılımları ve araçlar tarafından oluşturulan olay ve hata iletileri hakkında bilgi için qrl.dell.com > Ara > Hata Kodu bölümüne gidin, hata kodunu girin ve ardından Bunu ara öğesine tıklayın.	www.dell.com/qrl
Sisteminizde Sorun Giderme	PowerEdge sunucu sorunlarını tanımlama ve sorun giderme hakkında bilgi için Sunucu Sorun Giderme Kılavuzu'na bakın.	https://www.dell.com/poweredgemanuals