

Dell EMC PowerEdge R750xa

Kurulum ve Servis Kılavuzu

Notlar, dikkat edilecek noktalar ve uyarılar

 **NOT:** NOT, ürününüzü daha iyi kullanmanıza yardımcı olacak önemli bilgiler sağlar.

 **DİKKAT:** DİKKAT, donanım hasarı veya veri kaybı olasılığını gösterir ve sorunu nasıl önleyeceğinizi bildirir.

 **UYARI:** UYARI, mülk hasarı, kişisel yaralanma veya ölüm potansiyeline işaret eder.

Bölüm 1: Bu belge hakkında.....	8
Bölüm 2: Dell EMC PowerEdge R750xa sistemine genel bakış.....	9
Sistemin önden görünümü.....	9
Sol kontrol paneli görünümü.....	11
Sağ kontrol paneli görünümü.....	12
Sistemin arkadan görünümü.....	13
Sistemin İçi.....	15
Ekspres Servis Kodunu ve Servis Etiketini bulma.....	16
Sistem bilgileri etiketi.....	17
Ray boyutlandırma ve raf uyumluluğu matrisi.....	20
Bölüm 3: Başlangıç sistem kurulumu ve yapılandırması.....	21
Sistemi kurma.....	21
iDRAC yapılandırması.....	21
iDRAC IP adresini ayarlama seçenekleri.....	21
iDRAC oturumu açma seçenekleri.....	22
İşletim sistemini yükleme kaynakları.....	22
Ürün yazılımını indirme seçenekleri.....	23
İşletim sistemi sürücülerini indirme ve yükleme seçenekleri.....	23
Sürücü ve ürün yazılımı indirme.....	24
Bölüm 4: POST ve sistem yönetimi yapılandırma doğrulaması için gereken minimum.....	25
Minimum yapılandırma POST'a.....	25
Yapılandırma doğrulaması.....	25
Hata iletileri.....	26
Bölüm 5: Sistem bileşenlerini takma ve çıkarma.....	27
Güvenlik talimatları.....	27
Sisteminizin içinde çalışmaya başlamadan önce.....	28
sistem içinde çalıştıktan sonra.....	28
Önerilen araçlar.....	28
İsteğe bağlı ön çerçeve.....	29
Ön çerçeveyi çıkarma.....	29
Ön çerçeveyi takma.....	30
Sistem kapağı.....	31
Sistem Kapağını Çıkarma.....	31
Sistem kapağını takma.....	32
Sürücü arka paneli kapağı.....	33
Sürücü arka panel kapağını çıkarma.....	33
Sürücü arka panel kapağını takma.....	34
Hava örtüler.....	36
Hava örtüsünü çıkarın.....	36
Hava örtüsünü takma.....	37

Hava örtüsü dolgu ekini çıkarma.....	39
Hava örtüsü dolgu ekini takma.....	39
Soğutma fanları.....	40
Soğutma fanı kafesi aksamını çıkarma.....	40
Soğutma fanı kafesi aksamını takma.....	41
Soğutma Fanını Çıkarma.....	42
Soğutma fanını takma.....	43
Yan duvar braketleri.....	44
Yan duvar braketini çıkarma.....	44
Yan duvar braketini takma.....	45
Sürücüler.....	46
Sürücü kasasını çıkarma.....	46
Sürücü dolgu ekini takma.....	47
Sürücü taşıyıcısını çıkarma.....	48
Sürücü taşıyıcısından sürücüyü çıkarma.....	48
Sürücüyü sürücü taşıyıcısına takma.....	49
Sürücü taşıyıcısını takma.....	50
NVMe sürücü dolgu ekini çıkarma.....	51
NVMe sürücü dolgu ekini takma.....	52
PERC modülü.....	53
Arka montaj ön PERC modülünü çıkarma.....	53
Arka montaj ön PERC modülünü takma.....	54
Sürücü arka paneli.....	55
Sürücü arka yüzü.....	55
Sürücü arka yüzünü çıkarma.....	56
Sürücü arka yüzünü takma.....	57
NVMe konnektörü dolgu ekini çıkarma.....	58
NVMe konnektörü dolgu ekini takma.....	59
Kablo yerleşimi.....	60
Sistem belleği.....	64
Sistem belleği yönergeleri.....	64
Genel bellek modülü montaj yönergeleri.....	65
Intel Sürekli Bellek 200 serisi (BPS) kurulum talimatları.....	66
Bellek modülünü çıkarma.....	71
Bellek modülünü takma.....	72
İşlemci ve ısı emici modülü.....	73
İşlemciyi ve ısı emici modülünü çıkarma.....	73
İşlemcinin çıkarılması.....	75
İşlemciyi takma.....	77
İşlemciyi ve ısı emici modülünü takma.....	80
Sıvı soğutma modülünü çıkarma.....	82
Sıvı soğutma modülünü takma.....	83
Genişletme kartları ve genişletme kartı yükselticileri.....	85
Genişletme kartı takma yönergeleri.....	85
Genişletme kartı yükselticilerini çıkarma.....	95
Genişletme kartı yükselticilerini takma.....	98
Genişletme kartını genişletme kartı yükselticisinden çıkarma.....	101
Genişletme kartını genişletme kartı yükselticisine takma.....	103
R1 ve R4 yuva seçici kartlarını çıkarma.....	104
R1 ve R4 yuva seçici kartlarını takma.....	105

R3 yuva seçici kartını çıkarma.....	106
R3 yuva seçici kartlarını takma.....	107
GPU braketini yerine takma.....	108
GPU yükseltici modülünü çıkarma.....	110
GPU yükseltici modülünü takma.....	111
GPU Kartı Çıkarma.....	113
GPU Kartı Takma.....	115
NVLink süngerlerini çıkarma.....	116
NVLink süngerlerini takma.....	117
NVLink köprülerini çıkarma.....	118
NVLink köprülerini takma.....	119
GPU yükseltici modülü kart tutucularını çıkarma.....	121
GPU yükseltici modülü kart tutucularını takma.....	121
İsteğe bağlı seri COM bağlantı noktası.....	122
Seri COM bağlantı noktasını çıkarma.....	122
Seri COM bağlantı noktasını takma.....	124
Sıvı soğutma modülü için isteğe bağlı VGA bağlantı noktası.....	125
VGA bağlantı noktasını çıkarma.....	125
VGA bağlantı noktasını takma.....	126
İsteğe bağlı IDSDM modülü.....	128
IDSDM modülünü çıkarma.....	128
IDSDM modülünü takma.....	129
MicroSD kart.....	130
MicroSD kartını çıkarma.....	130
MicroSD kartını takma.....	131
M.2 SSD modülü.....	132
M.2 SSD modülünü çıkarma.....	132
M.2 SSD modülünü takma.....	133
İsteğe bağlı BOSS S2 modülü.....	134
BOSS S2 modülü dolgu ekini çıkarma.....	134
BOSS S2 modülü dolgu ekini takma.....	135
BOSS S2 kartı kutusu dolgu ekini çıkarma.....	136
BOSS S2 kartı taşıyıcısı dolgu ekini takma.....	137
BOSS S2 modülünü çıkarma.....	137
BOSS S2 modülünü takma.....	140
Sistem pili.....	142
Sistem pilini değiştirme.....	142
İsteğe bağlı dahili USB kartı.....	144
Dahili USB kartını çıkarma.....	144
Dahili USB kartını takma.....	144
İzinsiz girişi önleme anahtarı modülü.....	145
İzinsiz giriş önleme anahtarı modülünü çıkarma.....	145
İzinsiz giriş önleme anahtarı modülünü takma.....	146
İsteğe bağlı OCP kartı.....	147
OCP kartını çıkarma.....	147
OCP kartını takma.....	148
Güç kaynağı ünitesi.....	149
Sıcak yedek özelliği.....	150
Güç kaynağı ünitesi dolgu ekini çıkarma.....	150
Güç kaynağı ünitesi dolgu ekini takma.....	150

Güç kaynağı ünitesi adaptörünü çıkarma.....	151
Güç kaynağı ünitesi adaptörünü takma.....	151
Bir güç kaynağı ünitesini çıkarma.....	152
Bir güç kaynağı ünitesini takma.....	153
Güvenilir Platform Modülü.....	154
Güvenilir Platform Modülünü Yükseltme.....	154
Kullanıcılar için TPM başlatma.....	155
Kullanıcıları için TPM 1.2'ı başlatma.....	155
Kullanıcıları için TPM 2.0'ı başlatma.....	156
Sistem kartı.....	156
Sistem kartını çıkarma.....	156
Sistem kartını takma.....	157
Kolay Geri Yükleme'yi kullanarak sistemi geri yükleme.....	159
LOM kartı ve arka G/Ç kartı.....	159
LOM kartını ve arka G/Ç kartını çıkarma.....	159
LOM kartı ve arka G/Ç kartını takma.....	160
Kontrol paneli.....	162
Sağ kontrol panelini çıkarma.....	162
Sağ kontrol panelini takma.....	163
Sol kontrol panelini çıkarma.....	164
Sol kontrol panelini takma.....	165

Bölüm 6: Yükseltme Kitleri..... 166

BOSS S2 modül kiti.....	167
GPU kiti.....	169
IDSDM kiti.....	172
Dahili USB kart kiti.....	173
Seri COM bağlantı noktası kiti.....	173
VGA bağlantı noktası kiti.....	173

Bölüm 7: Atlama Telleri ve konnektörler..... 174

Sistem kartı konnektörleri.....	174
Sistem Kartı Anahtar Ayarları.....	176
Unutulan parolayı devre dışı bırakma.....	176

Bölüm 8: Sistem tanılamaları ve gösterge kodları..... 178

Durum LED'i göstergeleri.....	178
Sistem durumu ve sistem kimliği gösterge kodları.....	179
iDRAC Quick Sync 2 gösterge kodları.....	179
iDRAC Direct LED gösterge kodları.....	180
LCD paneli.....	181
Ana ekranı görüntüleme.....	181
Kurulum menüsü.....	182
Görüntüleme menüsü.....	182
NIC gösterge kodları.....	182
Güç kaynağı ünitesi gösterge kodları.....	183
Sürücü gösterge kodları.....	185
Sistem Tanılamayı Kullanma.....	185
Dell Tümüleşik Sistem Tanılama.....	186

Bölüm 9: Yardım alma.....	187
Geri Dönüşüm veya Kullanım Ömrü Sonu servis bilgileri.....	187
Dell Technologies'e Bağlanma.....	187
Sistem bilgilerine QRL kullanarak erişim.....	187
PowerEdge R750xa sistem için Hızlı Kaynak Bulucu.....	188
SupportAssist ile otomatik destek alma.....	188
Bölüm 10: Dokümantasyon kaynakları.....	189

Bu belge hakkında

Bu belge, sisteme genel bir bakış; bileşenleri takma ve değiştirme, teknik özellikler, tanılama araçları hakkında bilgiler ve belirli bileşenleri kurarken izlenecek yönergeler sağlar.

Dell EMC PowerEdge R750xa sistemine genel bakış

Dell EMC PowerEdge R750xa çift soketli, 2U bir raf sistem ve şunları destekler:

- İki adet 3. Nesil Ölçeklenebilir Intel Xeon işlemciler ve işlemci başına 40'a kadar çekirdek desteği ile
- 32 DDR4 DIMM slotu
- İki adet yedek AC veya DC güç kaynağı ünitesi
- Maksimum 8 x 2,5 inç SAS/SATA/NVMe sürücü veya 6 x 2,5 inç NVMe sürücü

NOT: NVMe PCIe SSD U.2 cihazını çalışırken değiştirme hakkında daha fazla bilgi için , **Tüm Ürünler Göz At > Veri Merkezi Altyapısı > Depolama Adaptörleri ve Denetleyiciler > Dell PowerEdge Express Flash NVMe PCIe SSD > Belgeler > El Kitapları ve Belgeler** adresindeki *Dell Express Flash NVMe PCIe SSD Kullanıcı Kılavuzu*'na bakın.

NOT: Aksi belirtilmedikçe SAS, SATA sürücüleri, PCIe SSD'ler ve NVMe örneklerinin tümü bu belgede sürücüler olarak adlandırılır.

DİKKAT: Sisteminize Dell tarafından onaylanmamış ve test edilmemiş GPU'lar, ağ kartları veya diğer PCIe aygıtları takmayın. Yetkisiz ve geçersiz kılınan donanım yüklemesinin neden olduğu hasar sistem garantisini boş ve geçersiz kılar.

NOT: Daha fazla bilgi için ürün belgeleri sayfasındaki *Dell EMC PowerEdge R750xa Teknik Özellikleri*'ne bakın.

Konular:

- Sistemin önden görünümü
- Sistemin arkadan görünümü
- Sistemin içi
- Ekspres Servis Kodunu ve Servis Etiketini bulma
- Sistem bilgileri etiketi
- Ray boyutlandırma ve raf uyumluluğu matrisi

Sistemin önden görünümü

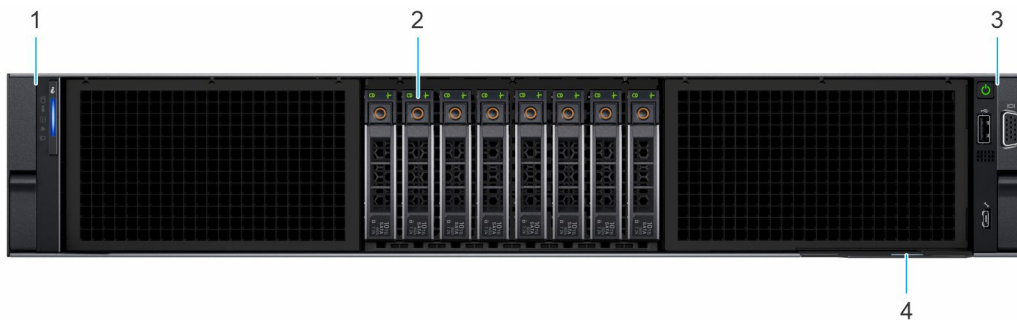

Rakam 1. 8 x 2,5 inç sürücü sisteminin önden görünümü

Tablo 1. Sistemin önünde bulunan özellikler

Öge	Bağlantı noktaları, paneller ve yuvalar	Simge	Açıklama
1	Sol kontrol paneli	Yok	Sistem durumu ve sistem kimliğini, durum LED'ini ve iDRAC Quick Sync 2 (kablosuz) göstergesini içerir.

Tablo 1. Sistemin önünde bulunan özellikler (devamı)

Öge	Bağlantı noktaları, paneller ve yuvalar	Simge	Açıklama
			<p>i NOT: iDRAC Quick Sync 2 göstergesi sadece belirli yapılandırmalarda kullanılabilir.</p> <ul style="list-style-type: none">• Durum LED'i: Arızalı donanım bileşenlerini tanımlamanızı sağlar. Beş adede kadar durum LED'i ve bir adet genel sistem durumu LED (Kasa durumu ve sistem kimliği) çubuğu vardır. Daha fazla bilgi için Durum LED göstergeleri bölümüne bakın.• Quick Sync 2 (kablosuz): Quick Sync'in etkinleştirilmiş olduğu bir sistemi gösterir. Quick Sync özelliği isteğe bağlıdır. Bu özellik, OpenManage Mobile (OMM) özelliği olarak adlandırılan mobil cihazları kullanarak sistemin yönetilmesine olanak tanır. iDRAC Quick Sync 2'nin OpenManage Mobile (OMM) ile kullanılması, donanım veya ürün yazılımı envanterini çıkarır ve sistemin sorunlarını gidermek için kullanılan çeşitli sistem düzeyi tanılama ve hata bilgilerini toplar. Daha fazla bilgi için bkz.
2	Sürücü	Yok	Sisteminizde desteklenen sürücülerini takmanızı sağlar. i NOT: Daha fazla bilgi için ürün belgeleri sayfasındaki <i>Dell EMC PowerEdge R750xa Teknik Özellikleri</i> 'ne bakın.
3	Sağ kontrol paneli	Yok	Güç düğmesi ve USB bağlantı noktası, iDRAC Direct mikro bağlantı noktası ve iDRAC Direct durum LED'i içerir.
4	Bilgi etiketi	Yok	Dışarı açılan bir etiket paneli olan Bilgi etiketi, sistem bilgilerini (Servis Etiket, NIC, MAC adresi vb.) içerir. Güvenli varsayılan iDRAC erişiminiz varsa, Bilgi etiketi aynı zamanda iDRAC güvenli varsayılan parolasını da içerecektir.

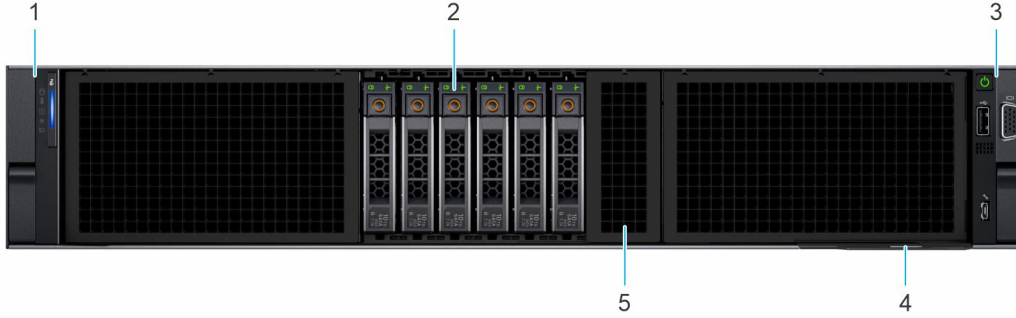

Rakam 2. 6 x 2,5 inç sürücü sisteminin önden görünümü

Tablo 2. Sistemin önünde bulunan özellikler

Öge	Bağlantı noktaları, paneller ve yuvalar	Simge	Açıklama
1	Sol kontrol paneli	Yok	Sistem durumu ve sistem kimliğini, durum LED'ini ve iDRAC Quick Sync 2 (kablosuz) göstergesini içerir. i NOT: iDRAC Quick Sync 2 göstergesi sadece belirli yapılandırmalarda kullanılabilir. <ul style="list-style-type: none">• Durum LED'i: Arızalı donanım bileşenlerini tanımlamanızı sağlar. Beş adede kadar durum LED'i ve bir adet genel sistem durumu LED (Kasa durumu ve sistem kimliği) çubuğu vardır. Daha fazla bilgi için Durum LED göstergeleri bölümüne bakın.• Quick Sync 2 (kablosuz): Quick Sync'in etkinleştirilmiş olduğu bir sistemi gösterir. Quick Sync özelliği isteğe bağlıdır. Bu özellik, OpenManage Mobile (OMM) özelliği olarak adlandırılan mobil cihazları kullanarak sistemin yönetilmesine olanak tanır. iDRAC Quick Sync 2'nin OpenManage Mobile (OMM) ile kullanılması, donanım veya ürün yazılımı envanterini çıkarır ve sistemin sorunlarını gidermek için kullanılan çeşitli sistem düzeyi tanılama ve hata bilgilerini toplar. Daha fazla bilgi için bkz.

Tablo 2. Sistemin önünde bulunan özellikler (devamı)

Öge	Bağlantı noktaları, paneller ve yuvalar	Simge	Açıklama
2	Sürücü	Yok	Sisteminizde desteklenen sürücülerini takmanızı sağlar.
3	Sağ kontrol paneli	Yok	Güç düğmesi ve USB bağlantı noktası, iDRAC Direct mikro bağlantı noktası ve iDRAC Direct durum LED'i içerir.
4	Bilgi etiketi	Yok	Dışarı açılan bir etiket paneli olan Bilgi etiketi, sistem bilgilerini (Servis Etiketi, NIC, MAC adresi vb.) içerir. Güvenli varsayılan iDRAC erişiminiz varsa, Bilgi etiketi aynı zamanda iDRAC güvenli varsayılan parolasını da içerecektir.
5	NVMe sürücü dolgu eki	Yok	NVMe sürücüsü doğrudan ekli yapılandırma için NVMe sürücü dolgu eki.

NOT: Daha fazla bilgi için ürün belgeleri sayfasındaki *Dell EMC PowerEdge R750xa Teknik Özellikleri*'ne bakın.

Sol kontrol paneli görünümü

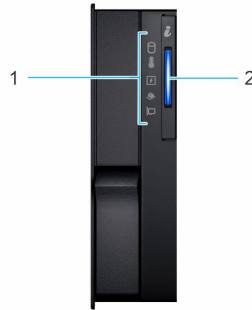

Rakam 3. İsteğe bağlı iDRAC Quick Sync 2 göstergesiz sol kontrol paneli

Tablo 3. İsteğe bağlı iDRAC Quick Sync 2 göstergesiz sol kontrol paneli

Öge	Gösterge, düğme veya konektör	Simge	Açıklama
1	Durum LED'i göstergeleri	Yok	Sistemin durumunu gösterir. Daha fazla bilgi için Durum LED göstergeleri bölümüne bakın.
2	Sistem sağlığı ve sistem kimliği göstergesi		Sistem sağlığını gösterir. Daha fazla bilgi için Sistem sağlığı ve sistem kimliği gösterge kodları bölümüne bakın.

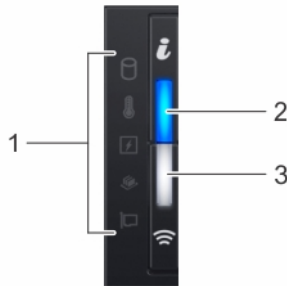

Rakam 4. İsteğe bağlı iDRAC Quick Sync 2 göstergeli sol kontrol paneli

Tablo 4. İsteğe bağlı iDRAC Quick Sync 2 göstergeli sol kontrol paneli

Öge	Gösterge, düğme veya konektör	Simge	Açıklama
1	Durum LED'i göstergeleri	Yok	Sistemin durumunu gösterir. Daha fazla bilgi için Durum LED göstergeleri bölümüne bakın.

Tablo 4. İsteğe bağlı iDRAC Quick Sync 2 göstergeli sol kontrol paneli (devamı)

Öge	Gösterge, düğme veya konnektör	Simge	Açıklama
2	Sistem sağlığı ve sistem kimliği göstergesi	i	Sistem sağlığını gösterir. Daha fazla bilgi için Sistem sağlığı ve sistem kimliği gösterge kodları bölümüne bakın.
3	iDRAC Quick Sync 2 kablosuz göstergesi (isteğe bağlı)	≡	iDRAC Quick Sync 2 kablosuz seçeneğinin etkin olup olmadığını gösterir. Quick Sync 2 özelliği sistemin mobil aygıtlar kullanılarak yönetilmesine olanak tanır. Bu özellik, donanım/üretici yazılımı envanterini çıkarır ve sistemin sorunlarını gidermek için kullanılan çeşitli sistem düzeyi tanılama/hata bilgilerini toplar. Sistem envanterine Dell Lifecycle Controller günlüklerinden veya sistem günlüklerinden, sistem sağlık durumundan erişebilirsiniz ve ayrıca iDRAC, BIOS ve ağ parametrelerini yapılandırabilirsiniz. Ayrıca, desteklenen mobil bir aygıtta sanal Klavye, Video ve Fare (KVM) görüntüleyiciyi ve sanal Çekirdek Tabanlı Sanal Makine'yi de (KVM) başlatabilirsiniz. Daha fazla bilgi için adresindeki Integrated Dell Remote Access Controller Kullanıcı Kılavuzu belgesine bakın.

NOT: Gösterge kodları hakkında daha fazla bilgi için [Sistem tanılamaları ve gösterge kodları](#) bölümüne bakın.

Sağ kontrol paneli görünümü



Rakam 5. Sağ kontrol paneli görünümü

Tablo 5. Sağ kontrol paneli

Öge	Gösterge veya düğme	Simge	Açıklama
1	Güç düğmesi	⏻	Sistemin açık veya kapalı durumunu gösterir. Sistemin gücünü manuel olarak açmak veya kapatmak için güç düğmesine basın. NOT: ACPI uyumlu işletim sistemini düzgün kapatmak için güç düğmesine basın.
2	USB 2.0 uyumlu bağlantı noktası	USB	USB bağlantı noktası 4 pinli bir konnektördür ve 2.0 uyumludur. Bu bağlantı noktası sisteme USB aygıtları bağlamanızı sağlar.
3	iDRAC Direct bağlantı noktası (Micro-AB USB)	Micro-AB	iDRAC Direct bağlantı noktası (Micro-AB USB), iDRAC Direct Micro-AB özelliklerine erişmenizi sağlar. Daha fazla bilgi için, bkz. . NOT: Dizüstü bilgisayarınıza veya tabletinize bağlayabileceğiniz bir USB'den mikro USB'ye (AB tipi) kablo kullanarak iDRAC Direct'i yapılandırabilirsiniz. Kablo uzunluğu 0,91 metreyi (3 fit) aşmamalıdır. Performans, kablo kalitesinden etkilenebilir.
4	VGA bağlantı noktası	VGA	Sisteme ekran aygıtı bağlamanızı sağlar.

NOT: Daha fazla bilgi için ürün belgeleri sayfasındaki *Dell EMC PowerEdge R750xa Teknik Özellikleri*'ne bakın.

Sistemin arkadan görünümü

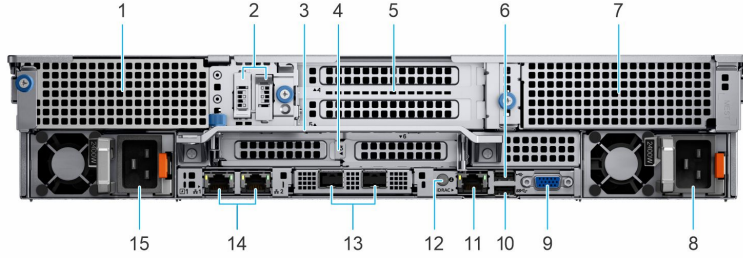



Rakam 6. Sistemin arkadan görünümü

Tablo 6. Sistemin arkadan görünümü

Öge	Bağlantı noktaları, paneller veya yuvalar	Simge	Açıklama
1	PCIe genişletme kartı yükselticisi 1 dolgu eki	Yok	Yuva seçici kartını ön GPU yükseltici modüllerini destekleyecek şekilde takmanızı sağlar. Sisteminizde desteklenen genişletme kartlarıyla ilgili daha fazla bilgi için Genişletme kartı takma yönergeleri bölümüne bakın.
2	BOSS S2 modülü (isteğe bağlı)	Yok	Bu yuva BOSS S2 modülünü destekler.
3	Arka kol	Yok	arka kolu kullanın.
4	PCIe genişletme kartı yükselticisi 2 (yuva 3 ve yuva 6)	Yok	Genişletme kartı yükselticisi, PCI Express genişletme kartlarını bağlamanızı sağlar. Sisteminizde desteklenen genişletme kartlarıyla ilgili daha fazla bilgi için Genişletme kartı takma yönergeleri bölümüne bakın.
5	PCIe genişletme kartı yükselticisi 3 (yuva 4 ve yuva 5)	Yok	Genişletme kartı yükselticisi, PCI Express genişletme kartlarını bağlamanızı sağlar. Sisteminizde desteklenen genişletme kartlarıyla ilgili daha fazla bilgi için Genişletme kartı takma yönergeleri bölümüne bakın.
6	USB 2.0 bağlantı noktası (1)		Bu bağlantı noktası USB 2.0 uyumludur.
7	PCIe genişletme kartı yükselticisi 4 dolgu eki	Yok	Yuva seçici kartını ön GPU yükseltici modüllerini destekleyecek şekilde takmanızı sağlar. Sisteminizde desteklenen genişletme kartlarıyla ilgili daha fazla bilgi için Genişletme kartı takma yönergeleri bölümüne bakın.
8	Güç kaynağı ünitesi (PSU 2)		PSU yapılandırılmaları hakkında daha fazla bilgi için ürün belgeleri sayfasındaki Dell EMC PowerEdge R750xa Teknik Özellikleri bölümüne bakın.
9	VGA bağlantı noktası		Sisteme ekran aygıtı bağlamanızı sağlar. Daha fazla bilgi için ürün belgeleri sayfasındaki Dell EMC PowerEdge R750xa Teknik Özellikleri bölümüne bakın.
10	USB 3.0 bağlantı noktası (1)		Bu bağlantı noktası USB 3.0 uyumludur.
11	iDRAC adanmış bağlantı noktası	iDRAC	iDRAC'e uzaktan erişimimize olanak tanır. Daha fazla bilgi edinmek için adresindeki iDRAC Kullanıcı Kılavuzu'na bakın.
12	Sistem tanımlama düğmesi		Sistem tanımlama (ID) düğmesine basın: <ul style="list-style-type: none">• Rafta belirli bir sistemi bulmak için.• Sistem kimliğini açmak veya kapatmak için. iDRAC'ı sıfırlamak için düğmeye 16 saniyeden daha uzun süre basılı tutun. NOT: <ul style="list-style-type: none">• Sistem kimliği kullanarak iDRAC'ı sıfırlamak için iDRAC kurulumunda sistem kimliği düğmesinin etkinleştirildiğinden emin olun.• Sistem POST sırasında yanıt vermeyi durdurursa, BIOS ilerleme moduna geçmek için sistem kimliği düğmesine basın ve 5 saniyeden daha uzun süre basılı tutun.

Tablo 6. Sistemin arkadan görünümü (devamı)

Öge	Bağlantı noktaları, paneller veya yuvalar	Simge	Açıklama
13	OCP NIC bağlantı noktası (isteğe bağlı)	Yok	Bu bağlantı noktası OCP 3.0'ı destekler. NIC bağlantı noktaları, sistem kartına bağlı olan OCP kartına entegre edilmiştir.
14	NIC bağlantı noktası (1,2)		NIC bağlantı noktaları, sistem kartına bağlı olan LOM kartında yerleşik olarak bulunur.
15	Güç kaynağı ünitesi (PSU 1)		PSU yapılandırmaları hakkında daha fazla bilgi için ürün belgeleri sayfasındaki Dell EMC PowerEdge R750xa Teknik Özellikleri bölümüne bakın.

 **NOT:** Daha fazla bilgi için ürün belgeleri sayfasındaki *Dell EMC PowerEdge R750xa Teknik Özellikleri*'ne bakın.

Sistemin İçi

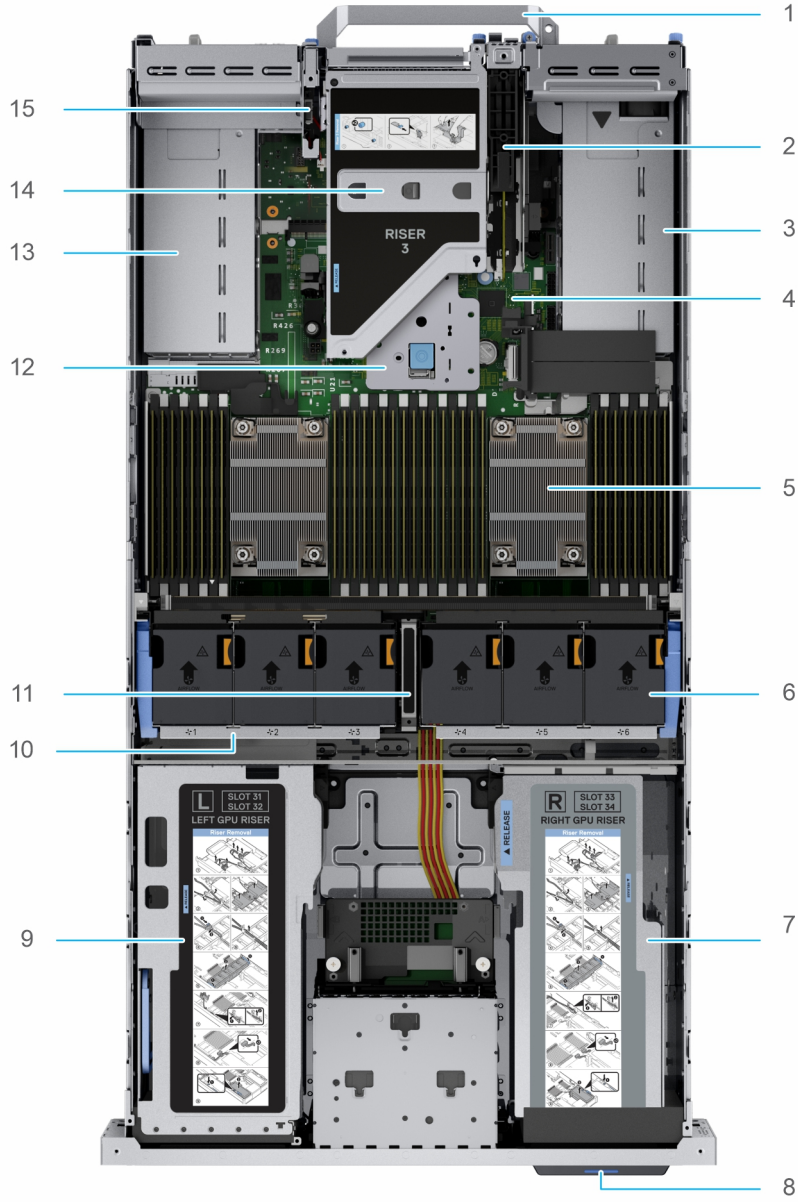

Rakam 7. Sistemin İçi

1. Sap
2. BOSS S2 modülü
3. Güç kaynağı ünitesi (PSU 1)
4. Sistem kartı
5. İşlemci 1 için ısı emici
6. Soğutma fanı
7. Sağ GPU yükseltici modülü
8. Servis etiketi
9. Sol GPU yükseltici modülü
10. Soğutma fanı kafesi aksamı
11. Kablo erişim mandalı
12. Yükseltici 2 kafesi
13. Güç kaynağı ünitesi (PSU 2)
14. Yükseltici 3 kafesi
15. İzinsiz girişi önleme anahtarı modülü

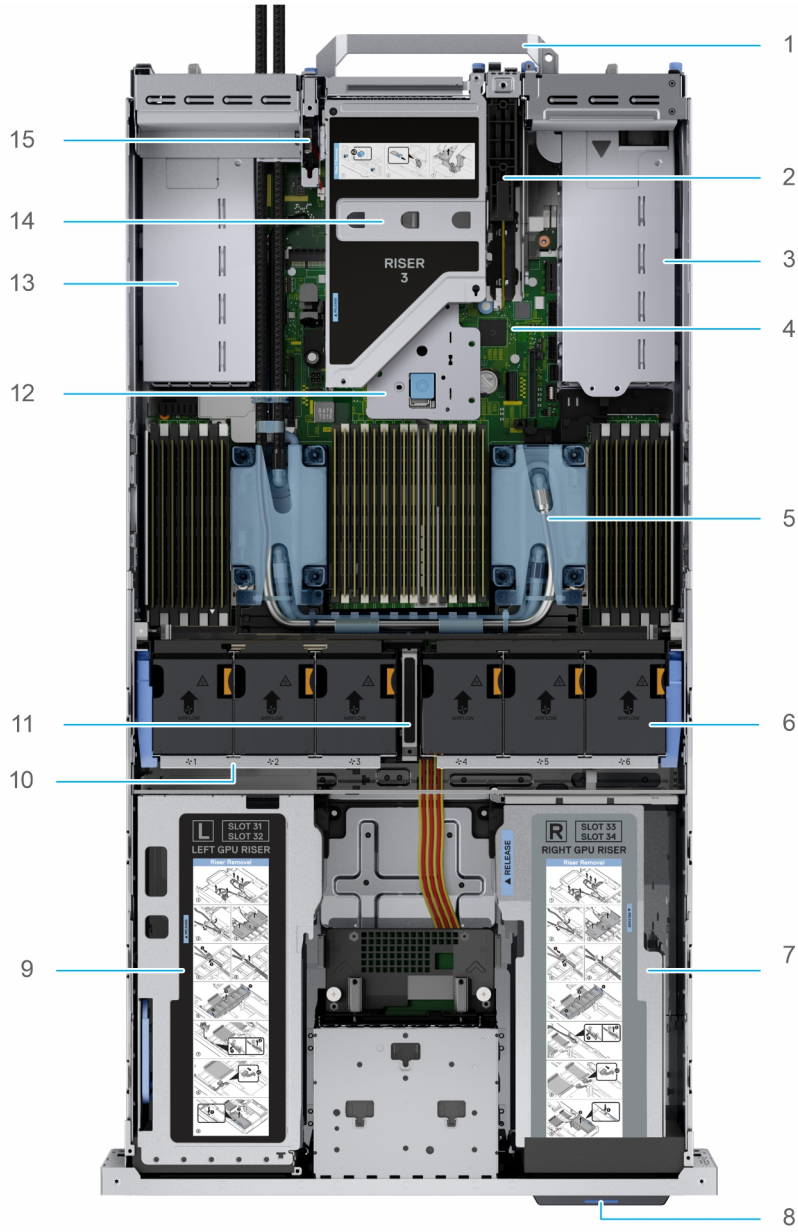

Rakam 8. Sıvı soğutma modülü olan sistemin içi

- | | |
|---|--------------------------------|
| 1. Sap | 2. BOSS S2 modülü |
| 3. Güç kaynağı ünitesi (PSU 1) | 4. Sistem kartı |
| 5. Sıvı soğutma modülü | 6. Soğutma fanı |
| 7. Sağ GPU yükseltici modülü | 8. Servis etiketi |
| 9. Sol GPU yükseltici modülü | 10. Soğutma fanı kafesi aksarı |
| 11. Kablo erişim mandalı | 12. Yükseltici 2 kafesi |
| 13. Güç kaynağı ünitesi (PSU 2) | 14. Yükseltici 3 kafesi |
| 15. İzinsiz girişi önleme anahtarı modülü | |

Ekspres Servis Kodunu ve Servis Etiketini bulma

Benzersiz Ekspres Servis Kodu ve Servis Etiketi, sistemi tanımlamak için kullanılır.

Bilgi etiketi ön kısmında bulunur. sistemin Servis Etiketi, Ekspres Servis Kodu, Üretim tarihi, NIC, MAC adresi ve QRL etiketi gibi sistem bilgilerini içerir. Güvenli varsayılan iDRAC erişiminiz varsa, Bilgi etiketi aynı zamanda iDRAC güvenli varsayılan parolasını da içerir. iDRAC

Quick Sync 2'yi seçtiyseniz, bilgi etiketi aynı zamanda, yöneticilerin PowerEdge sunucularını yapılandırabileceği, izleyebileceği ve sorunlarını giderebileceği OpenManage Mobile (OMM) etiketini de içerir.

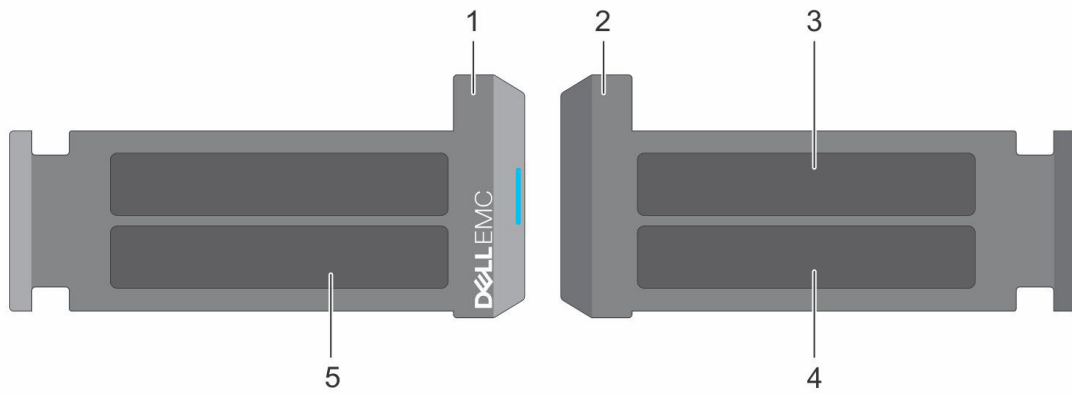

Rakam 9. Ekspres Servis Kodunu ve Servis etiketini bulma

1. Bilgi etiketi (önden görünüm)
2. Bilgi etiketi (arkadan görünüm)
3. OpenManage Mobile (OMM) etiketi
4. iDRAC MAC adresi ve iDRAC güvenli parola etiketi
5. Servis Etiketi, Ekspres Servis Kodu, QRL etiketi

Servis Etiketini (ST), Ekspres Servis Kodu'nu (Exp Svc Code) ve Üretim Tarihi'ni (Mfg.Date) içeren Mini Enterprise Servis Etiketi (MEST) sistemin arkasında yer alır. Exp Svc Kodu, Dell EMC tarafından destek çağrılarının ilgili personele yönlendirilmesi için kullanılır.

Alternatif olarak, Servis Etiketi Bilgileri kasanın sol duvarındaki etikette yer alır.

Sistem bilgileri etiketi

Sistem bilgileri etiketi, sistem kapağının arka tarafında yer alır.

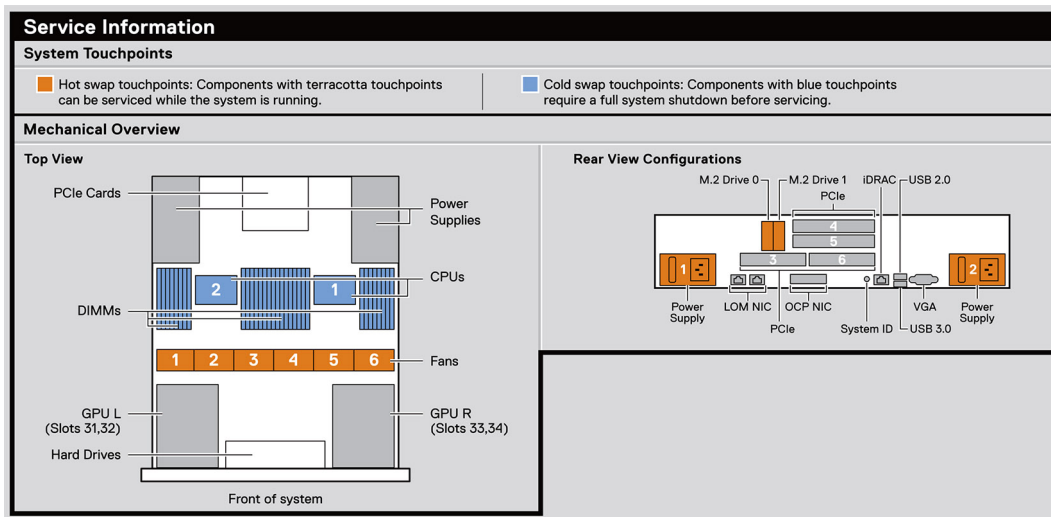

Rakam 10. Servis bilgileri

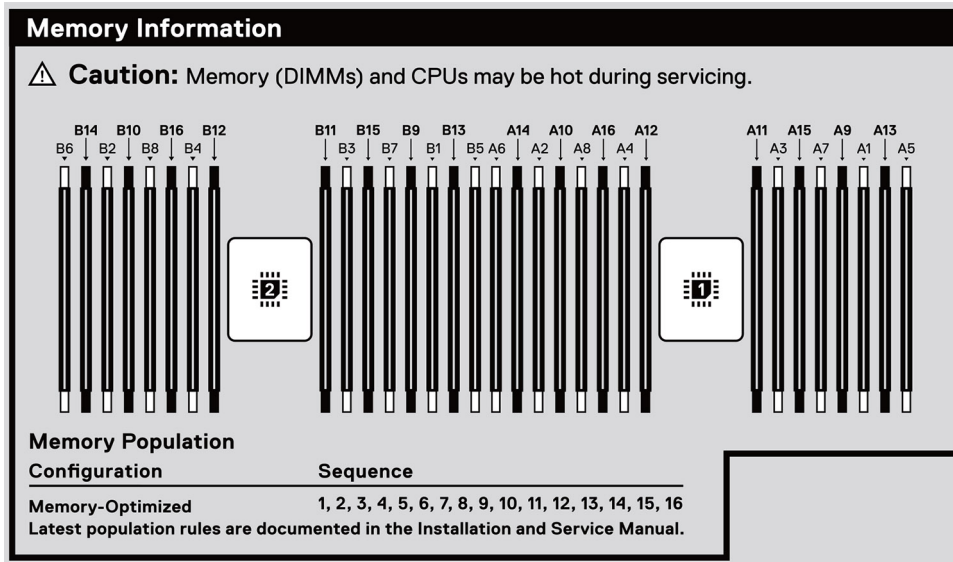

Rakam 11. Bellek bilgileri ve sistem kartı konektörleri

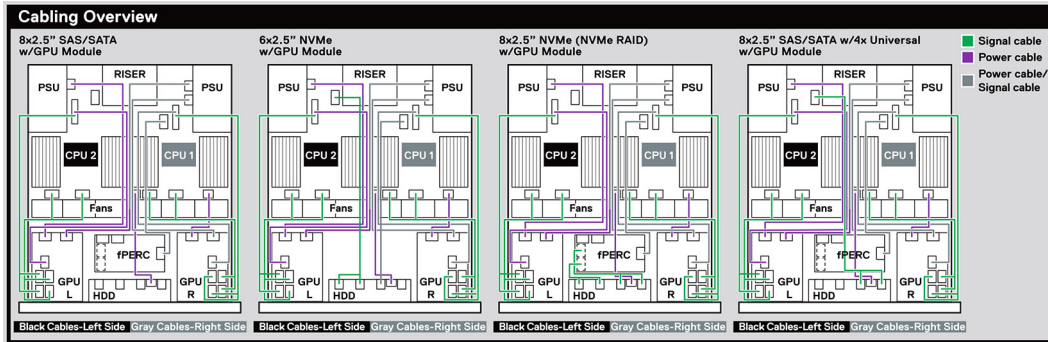

Rakam 12. Kablo bağlantısına genel bakış

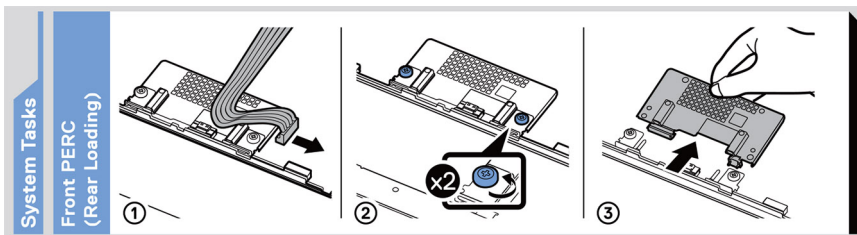

Rakam 13. Sistem görevleri

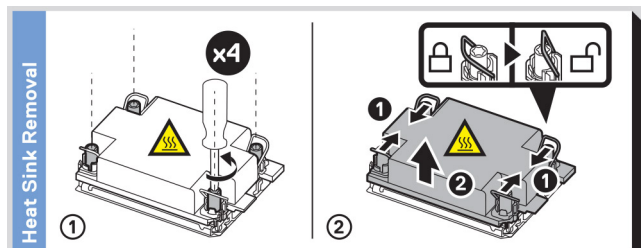

Rakam 14. Isı emici

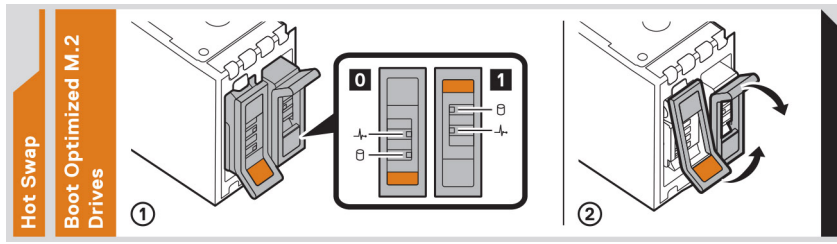

Rakam 15. BOSS S2

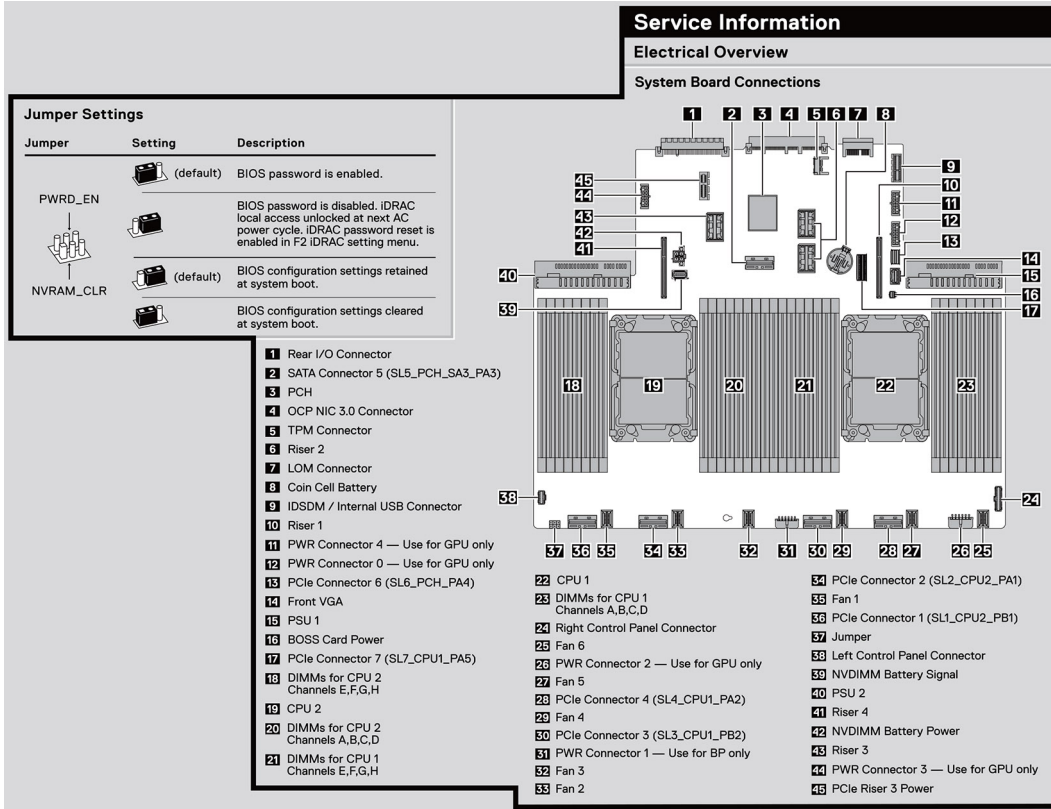

Rakam 16. Elektriksel yapıya genel bakış

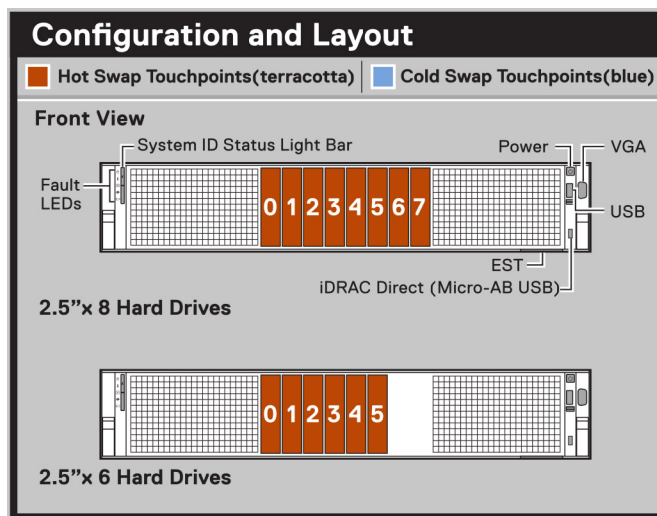

Rakam 17. Yapılandırma ve yerleşim

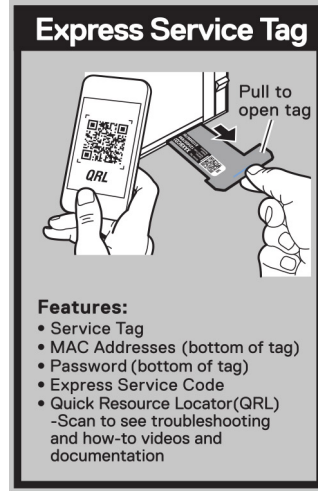

Rakam 18. Hızlı servis etiketi

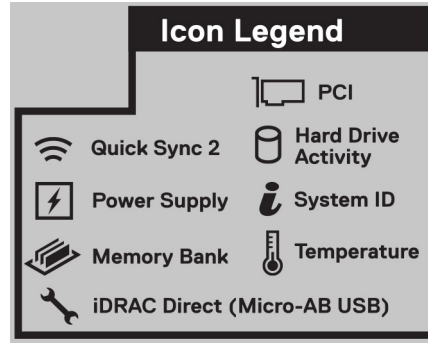

Rakam 19. Simge göstergesi

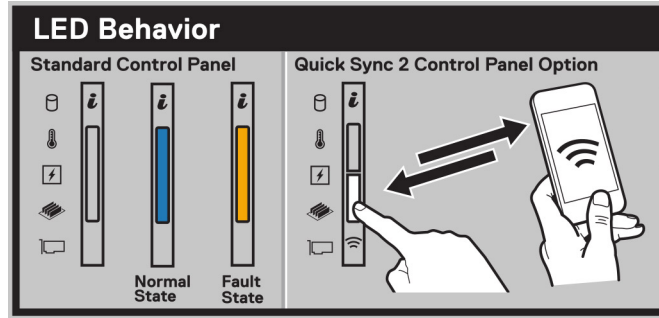

Rakam 20. LED davranışı

Ray boyutlandırma ve raf uyumluluğu matrisi

Sisteminizle uyumlu ray çözümleri hakkında bilgi için [Dell Technologies Enterprise Sistemler Ray Boyutlandırma ve Raf Uyumluluğu Matrisi](#)'ne bakın.

Belgede aşağıda listelenen bilgiler sağlanır:

- Ray tipleri ve bunların işlevleri ile ilgili belirli ayrıntılar.
- Çeşitli rafa montaj flanşlar için ray ayarlanabilirlik aralığı.
- Kablo yönetim aksesuarları ile veya olmadan ray derinliği.
- Çeşitli türlerde rafa montaj flanşlar için desteklenen raf tipleri.

Başlangıç sistem kurulumu ve yapılandırması

Bu bölümde Dell EMC sisteminin ilk kurulum ve yapılandırması için görevler açıklanmaktadır. Bu bölüm ayrıca, sistemin kurulması için genel adımları ve detaylı bilgi için referans kılavuzlarını vermektedir.

Konular:

- Sistemi kurma
- iDRAC yapılandırması
- İşletim sistemini yükleme kaynakları

Sistemi kurma

Sistemi kurmak için aşağıdaki adımları uygulayın:

Adımlar

1. Sistemi paketinden çıkarın.
2. Sistemi rafa takın. Daha fazla bilgi için adresindeki ray ve kablo yönetimi çözümünüze ilişkin ray kurulumu ve kablo yönetimi aksesuarları kılavuzlarına bakın.
3. Çevre birimlerini sisteme ve sistemi elektrik prizine bağlayın.
4. Sistemi açın.

Sisteminizi kurma hakkında daha fazla bilgi için sisteminizle birlikte verilen *Başlangıç Kılavuzu*'na bakın.

NOT: Sistemin temel ayarlarının ve özelliklerinin yönetilmesi ile ilgili daha fazla bilgi için ürün belgeleri sayfasındaki *Dell EMC PowerEdge R750xa BIOS ve UEFI Referans Kılavuzu*'na bakın.

iDRAC yapılandırması

Integrated Dell Remote Access Controller (iDRAC), sistem yöneticilerinin verimliliğini artırmak ve Dell EMC sistemlerinin genel olarak bulunabilirliğini geliştirmek için tasarlanmıştır. iDRAC sistem sorunları konusunda yöneticileri uyarır, uzaktan sistem yönetimi görevlerinde onlara yardımcı olur ve sistem fiziksel erişim gereğini azaltır.

iDRAC IP adresini ayarlama seçenekleri

Sisteminiz ve iDRAC arasındaki iletişimi etkinleştirmek için önce ağ ayarlarınızı ağ altyapınıza göre yapılandırmanız gerekir. Ağ ayarları seçeneği varsayılan olarak **DHCP**'ye ayarlanır.

NOT: Statik IP yapılandırmasını satın alma sırasında talep etmelisiniz.

iDRAC IP adresi, aşağıdaki tabloda verilen arayüzlerden biri kullanılarak ayarlanabilir: iDRAC IP adresinin ayarlanması hakkında bilgi için aşağıdaki tabloda verilen belge bağlantılarına bakın.

Tablo 7. iDRAC IP adresini ayarlama arayüzleri

Arayüz	Belge bağlantıları
iDRAC Ayarları yardımcı programı	veya sisteme özgü için, > Sisteminizin Ürün Desteği sayfası > Belgeler . NOT: Platformunuza yönelik en güncel iDRAC sürümünü ve en son belge sürümünü belirlemek için adresindeki bilgi bankası makalesine bakın.

Tablo 7. iDRAC IP adresini ayarlama arayüzleri (devamı)

Arayüz	Belge bağlantıları
OpenManage Dağıtım Araç Seti	> OpenManage Dağıtım Araç Seti.
iDRAC Direct	veya sisteme özgü için, > Sisteminizin Ürün Desteği sayfası > Belgeler . i NOT: Platformunuza yönelik en güncel iDRAC sürümünü ve en son belge sürümünü belirlemek için adresindeki bilgi bankası makalesine bakın.
Lifecycle Controller	veya sisteme özgü için, > Sisteminizin Ürün Desteği sayfası > Belgeler . i NOT: Platformunuza yönelik en güncel iDRAC sürümünü ve en son belge sürümünü belirlemek için adresindeki bilgi bankası makalesine bakın.
Sunucu LCD paneli	LCD paneli bölümü.
iDRAC Direct ve Quick Sync 2 (isteğe bağlı)	veya sisteme özgü için, > Sisteminizin Ürün Desteği sayfası > Belgeler . i NOT: Platformunuza yönelik en güncel iDRAC sürümünü ve en son belge sürümünü belirlemek için adresindeki bilgi bankası makalesine bakın.

i **NOT:** iDRAC'e erişmek için Ethernet kablosunu iDRAC adanmış ağ bağlantı noktasına bağladığınızdan emin olun ya da USB kablosuyla iDRAC Direct bağlantı noktasını kullanın. Paylaşılan LOM modunun etkinleştirilmiş olduğu bir sistemi seçtiyseniz iDRAC'a paylaşılan LOM modu üzerinden de erişebilirsiniz.

iDRAC oturumu açma seçenekleri

iDRAC Ağ Kullanıcı Arayüzünde oturum açmak için bir tarayıcı açın ve IP adresini girin.

iDRAC'de şu şekilde oturum açabilirsiniz:

- iDRAC kullanıcısı
- Microsoft Active Directory kullanıcısı
- Basit Dizin Erişim Protokolü (LDAP) kullanıcısı

Oturum açma ekranında, iDRAC'a güvenli varsayılan erişimi kullanmayı seçtiyseniz, Bilgi Etiketinin arkasında bulunan iDRAC güvenli varsayılan parolasını girin. iDRAC'a güvenli varsayılan erişimi seçmediyseniz, varsayılan kullanıcı adını ve parolayı girin – `root` ve `calvin`. Aynı zamanda Çoklu Oturum Açma veya Akıllı Kart kullanarak da oturum açabilirsiniz.

i **NOT:** iDRAC IP adresini kurduktan sonra varsayılan kullanıcı adını ve parolayı değiştirdiğinizden emin olun.

iDRAC'ta oturum açma ve iDRAC lisansları hakkında daha fazla bilgi için adresindeki *Integrated Dell Remote Access Controller Kullanıcı Kılavuzu*'na bakın.

i **NOT:** Platformunuza yönelik en güncel iDRAC sürümünü ve en son belge sürümünü belirlemek için adresindeki bilgi bankası makalesine bakın.

iDRAC'a komut satırı protokolü RACADM'i kullanarak da erişebilirsiniz. Daha fazla bilgi için bkz. .

iDRAC'a otomasyon aracı Redfish API'sini kullanarak da erişebilirsiniz. Daha fazla bilgi için bkz. .

İşletim sistemini yükleme kaynakları

Sistem bir işletim sistemi yüklenmeden gönderilmişse aşağıdaki tabloda listelenen kaynaklardan birini kullanarak sisteme desteklenen bir işletim sistemi yükleyin. İşletim sisteminin nasıl yükleneceği hakkında daha fazla bilgi için aşağıdaki tabloda verilen belge bağlantılarına bakın.

Tablo 8. İşletim sistemini yükleme kaynakları

Kaynak	Belge bağlantıları
iDRAC	veya sisteme özgü için, > Sisteminizin Ürün Desteği sayfası > Belgeler . i NOT: Platformunuza yönelik en güncel iDRAC sürümünü ve en son belge sürümünü belirlemek için adresindeki bilgi bankası makalesine bakın.
Lifecycle Controller	adresindeki veya sisteme özgü için, > Sisteminizin Ürün Desteği sayfası > Belgeler . Gerekli tüm sürücüler sisteme yüklendiğinden, Dell, işletim sistemini yüklemek için Lifecycle Controller kullanmanızı önerir. i NOT: Platformunuza yönelik en güncel iDRAC sürümünü ve en son belge sürümünü belirlemek için adresindeki bilgi bankası makalesine bakın.
OpenManage Dağıtım Araç Seti	
Dell sertifikalı VMware ESXi	

i **NOT:** PowerEdge sistemlerinde desteklenen işletim sistemlerine yönelik kurulum ve nasıl yapılır videoları hakkında daha fazla bilgi için bkz. [Dell EMC PowerEdge sistemleri için Desteklenen İşletim Sistemleri](#).

Ürün yazılımını indirme seçenekleri

Ürün yazılımını Dell destek sitesinden indirebilirsiniz. Ürün yazılımı indirme hakkında daha fazla bilgi için [Sürücü ve ürün yazılımı indirme](#) bölümüne bakın.

Ürün yazılımını indirmek için aşağıdaki seçeneklerden birini de seçebilirsiniz. Ürün yazılımı indirme hakkında daha fazla bilgi için aşağıdaki tabloda verilen belge bağlantılarına bakın.

Tablo 9. Ürün yazılımını indirme seçenekleri

Seçenek	Belge bağlantısı
Integrated Dell Remote Access Controller Lifecycle Controller'ı (LC ile iDRAC) kullanarak	
Dell Repository Manager'ı (DRM) kullanarak	
Dell Server Update Utility (SUU) kullanarak	
Dell OpenManage Deployment Toolkit (DTK) kullanarak	
iDRAC sanal ortamı kullanma	

İşletim sistemi sürücülerini indirme ve yükleme seçenekleri

İşletim sistemi sürücülerini indirmek ve yüklemek için aşağıdakilerden birini seçebilirsiniz. İşletim sistemi sürücülerini indirme ve yükleme hakkında daha fazla bilgi için aşağıdaki tabloda sağlanan belge bağlantılarına bakın.

Tablo 10. İşletim sistemi sürücülerini indirme ve yükleme seçenekleri

Seçenek	Belgeler
Dell EMC destek sitesi	Sürücü ve üretici yazılımı indirme bölümü.
iDRAC sanal ortamı	adresindeki <i>Integrated Dell Remote Access Controller Kullanıcı Kılavuzu</i> ya da sisteme özgü <i>Integrated Dell Remote Access Controller Kullanıcı Kılavuzu</i> için sisteminizin > Ürün Desteği sayfasındaki > Belgeler bölümüne gidin. i NOT: Platformunuz için en güncel iDRAC sürümünü ve en son belge sürümünü belirlemek için bkz. .

Sürücü ve ürün yazılımı indirme

En son BIOS sürümünü, sürücülerini ve sistem yönetimi ürün yazılımını indirip sisteme yüklemeniz önerilir.

Önkoşullar

Sürücülerini ve ürün yazılımını indirmeden önce web tarayıcısı önbelleğini temizlediğinizden emin olun.

Adımlar

1. Şu adrese gidin .
2. **Dell Servis Etiketini, Dell EMC Ürün Kimliğini veya Modeli Girin** alanına sistemin Servis Etiketini girin ve ardından ENTER tuşuna basın.
 **NOT:** Servis Etiketiniz yoksa, **Tüm ürünlere gözet** öğesine tıklayın ve ürününüze gidin.
3. Görüntülenen ürün sayfasında **Sürücüler ve İndirmeler**'e tıklayın.
Sürücüler ve İndirmeler sayfasında sisteme uygun olan tüm sürücüler görüntülenir.
4. Sürücülerini bir USB sürücüsüne, CD'ye veya DVD'ye indirin.

POST ve sistem yönetimi yapılandırma doğrulaması için gereken minimum

Bu bölümde POST için minimum sistem gereksinimi ve Dell EMC sistem yönetim yapılandırma doğrulaması açıklanmıştır.

Konular:

- Minimum yapılandırma POST'a
- Yapılandırma doğrulaması

Minimum yapılandırma POST'a

Aşağıda listelenen bileşenler POST için minimum yapılandırmadır:

- İşlemci 1 soketinde bir işlemci (CPU)
- A1 soketinde bir bellek modülü (DIMM)
- Bir güç kaynağı ünitesi
- Sistem kartı + LOM kartı + RIO kartı

Yapılandırma doğrulaması

Yeni nesil PowerEdgesistemler'nde, kesinlikli sistem yapılandırma bilgileri toplamak ve yapılandırma hatalarını bildirmek için ilave ara bağlantı esnekliği ve gelişmiş iDRAC yönetim özellikleri bulunur.

Sistem açıldığında takılı kablolar, yükselticiler, arka paneller, hareketli kart (fPERC veya BOSS), ve işlemci hakkındaki bilgiler CPLD'den elde edilir ve arka panel bellek haritaları analiz edilir. Bu bilgiler benzersiz bir yapılandırma oluşturur ve bu, iDRAC tarafından tutulan bir tabloda depolanan onaylı yapılandırmalardan biriyle karşılaştırılır.

Yapılandırma öğelerinin her birine bir veya daha fazla sensör atanır. POST sırasında oluşan her tür hata Sistem Olay Günlüğü'ne (SEL)/ LifeCycle (LC) günlüğüne kaydedilir. Bildirilen olaylar yapılandırma doğrulama hata tablosunda sınıflandırılır.

Tablo 11. Yapılandırma doğrulama hatası

Hata	Açıklama	Olası neden ve öneriler	Örnek
Yapılandırma Hatası	En yakın eşleşme içindeki bir yapılandırma öğesi beklenmeyen bir şey içeriyor ve herhangi bir Dell onaylı yapılandırmayla eşleşmiyor.	Yanlış yapılandırma	Yapılandırma Hatası: Arka panel kablosu CTRS_SRC_SA1 ve BP-DST_SA1
		HWC8010 hatalarında bildirilen öğe yanlış olarak monte edilmiş. Öğenin (kablo, yükseltici, vb.) sistemdeki yerleşimini doğrulayın.	Yapılandırma Hatası: SL Kablosu PLANAR_SL7 ve CTRL_DST_PA1
Yapılandırma Eksik	iDRAC, algılanan en yakın eşleşmede bir yapılandırma öğesinin eksik olduğunu buldu.	Eksik veya hasarlı kablo, aygıt veya parça	Yapılandırma Eksik: Hareketli kart ön PERC/HBA
		HWC8010 hata günlüklerinde eksik öğe veya kablo bildirildi. Eksik öğeyi (kablo, yükseltici vb.) takın.	Yapılandırma Eksik: SL kablosu PLANAR_SL8 ve CTRL_DST_PA1
İletişim Hatası	Bir yapılandırma öğesi, bir envanter denetimi yaparken yönetim arabirimini kullanan iDRAC'e yanıt vermiyor.	Sistem yönetimi yan bant iletişimi	İletişim Hatası: Arka panel 2

Tablo 11. Yapılandırma doğrulama hatası (devamı)

Hata	Açıklama	Olası neden ve öneriler	Örnek
		AC Gücü fiş bağlantısını çıkarın. ögeyi tekrar yerine oturtun ve sorun devam ederse ögeyi değiştirin.	

Hata iletileri

Bu bölümde POST sırasında ekranda görüntülenen veya sistem olay günlüğüne (SEL)/LifeCycle (LC) günlüğüne kaydedilen hata mesajları açıklanmaktadır.

Tablo 12. Hata mesajı HWC8010

Hata kodu	HWC8010
Mesaj	Sistem Yapılandırma Denetimi işlemi, belirtilen bileşen türü ile ilgili aşağıdaki sorun ile sonuçlandı
Bağımsız değişkenler	Yükseltici, hareketli kart (fPERC veya BOSS), arka panel, işlemci, kablo veya diğer bileşenler
Ayrıntılı Açıklama	Mesajda belirtilen sorun, Sistem Yapılandırması Denetimi işleminde gözlemleniyor.
Önerilen Yanıt Eylemi	Aşağıdakileri yapın ve işlemi tekrar deneyin: <ol style="list-style-type: none">1. Giriş gücünü fişten çekin.2. Kablo bağlantısının ve bileşen yerleşiminin doğru olup olmadığını kontrol edin. Sorun devam ederse servis sağlayıcısıyla iletişime geçin.
Kategori	Sistem Sağlığı (HWC = Donanım Yapılandırması)
Önem Derecesi	Kritik
Tutucu/Olay Kimliği	2329

Tablo 13. Hata mesajı HWC8011

Hata kodu	HWC8011
Mesaj	Sistem Yapılandırma Kontrolü işlemi, belirtilen bileşen türü ile ilgili birden fazla sorun ile sonuçlandı
Bağımsız değişkenler	Yükseltici, hareketli kart (fPERC veya BOSS), arka panel, işlemci, kablo veya diğer bileşenler
Ayrıntılı Açıklama	Sistem Yapılandırma Denetimi işleminde birden fazla sorun gözlemlendi.
Önerilen Yanıt Eylemi	Aşağıdakileri yapın ve işlemi tekrar deneyin: <ol style="list-style-type: none">1. Giriş gücünü fişten çekin.2. Kablo bağlantısının ve bileşen yerleşiminin doğru olup olmadığını kontrol edin. Sorun devam ederse servis sağlayıcısıyla iletişime geçin.
Kategori	Sistem Sağlığı (HWC = Donanım Yapılandırması)
Önem Derecesi	Kritik

Sistem bileşenlerini takma ve çıkarma

Konular:

- Güvenlik talimatları
- Sisteminizin içinde çalışmaya başlamadan önce
- sistem içinde çalıştıktan sonra
- Önerilen araçlar
- İsteğe bağlı ön çerçeve
- Sistem kapağı
- Sürücü arka paneli kapağı
- Hava örtüler
- Soğutma fanları
- Yan duvar braketleri
- Sürücüler
- PERC modülü
- Sürücü arka paneli
- Kablo yerleşimi
- Sistem belleği
- İşlemci ve ısı emici modülü
- Genişletme kartları ve genişletme kartı yükselticileri
- İsteğe bağlı seri COM bağlantı noktası
- Sıvı soğutma modülü için isteğe bağlı VGA bağlantı noktası
- İsteğe bağlı IDSDM modülü
- MicroSD kart
- M.2 SSD modülü
- İsteğe bağlı BOSS S2 modülü
- Sistem pili
- İsteğe bağlı dahili USB kartı
- İzinsiz girişi önleme anahtarı modülü
- İsteğe bağlı OCP kartı
- Güç kaynağı ünitesi
- Güvenilir Platform Modülü
- Sistem kartı
- LOM kartı ve arka G/Ç kartı
- Kontrol paneli

Güvenlik talimatları

NOT: sistem kaldırmaz gerektiğinde başkalarından yardım isteyin. Yaralanmamak için sistem tek başınıza kaldırmaya çalışmayın.

DİKKAT: İki ya da daha fazla kişiyle sistemi kutudan yatay olarak kaldırın ve düz bir yüzeye, raf kaldırıcına ya da raylara yerleştirin.

UYARI: sistem açıkken sistem kapağının açılması veya çıkarılması elektrik çarpması riski oluşturabilir.

UYARI: sistem kapağı olmadığından beş dakikadan uzun süreyle çalıştırmayın. Sistemi, sistem kapağı olmadan çalıştırma bileşen hasarı ile sonuçlanabilir.

DİKKAT: Pek çok tamir işlemi yalnızca sertifikalı servis teknisyeni tarafından gerçekleştirilmelidir. Sorun giderme işlemlerini ve basit tamirleri sadece ürün belgenizde belirtildiği gibi veya servis ve destek ekibinin çevrimiçi olarak ya

da telefonla belirttiği gibi gerçekleştirmelisiniz. Dell'den yetkili olmayan kişilerden alınan servisten kaynaklanan hasarlar garanti kapsamında değildir. Ürününüzle birlikte verilen güvenlik talimatlarını okuyun ve uygulayın.

i **NOT:** sistem içindeki bileşenler üzerinde çalışırken her zaman antistatik bir minder ve antistatik şerit kullanmanız tavsiye edilir.

⚠ **DİKKAT:** Doğru çalışma ve soğutmayı sağlamak için, tüm sistem bölmeleri ve fanları her zaman bir bileşen ya da dolgu eki ile dolu tutulmalıdır.

i **NOT:** Çalışırken değiştirilebilir PSU değiştirilirken, bir sunucu önyüklemesinden sonra yeni PSU değiştirilen ünitenin ürün yazılımına ve yapılandırmasına otomatik olarak güncellenir. Parça değiştirme yapılandırması hakkında daha fazla bilgi için adresindeki *Lifecycle Controller Kullanıcı Kılavuzu*'na bakın.

i **NOT:** Arızalı depolama denetleyicisi, FC veya NIC kartını aynı türde bir kartla değiştirilirken, sistem açıldıktan sonra yeni kart arızalı kartın ürün yazılımına ve yapılandırmasına otomatik olarak güncellenir. Parça değiştirme yapılandırması hakkında daha fazla bilgi için adresindeki *Lifecycle Controller Kullanıcı Kılavuzu*'na bakın.

Sisteminizin içinde çalışmaya başlamadan önce

Önkoşullar

[Güvenlik talimatları](#) bölümünde listelenen güvenlik yönergelerini uygulayın.

Adımlar

1. Sistemi ve takılı tüm çevre birimleri kapatın.
2. sistem elektrik prizinden çıkarın ve çevre birimlerinin bağlantısını kesin.
3. Mümkünse, sistemi raftan çıkarın.
Daha fazla bilgi için, adresinde, ray çözümlerinize ilgili *Ray Kurulum Kılavuzu* kısmına bakın.
4. sistem kapağını çıkarın.

sistem içinde çalıştıktan sonra

Önkoşullar

[Güvenlik talimatları](#) bölümünde listelenen güvenlik talimatlarını uygulayın.

Adımlar

1. sistem yerine takın.
2. Uygunsa sistem rafa kurun.
Daha fazla bilgi için, adresinde, ray çözümlerinize ilgili *Ray Kurulum Kılavuzu* kısmına bakın.
3. Çevre birimlerini yeniden bağlayın, sistem elektrik prizine takın, sonra sistem açın.

Önerilen araçlar

Çıkarma ve takma prosedürlerini gerçekleştirmek için aşağıdaki araçlara ihtiyacınız olacaktır:

- Çerçeve kilidi anahtarı. Bu anahtar yalnızca sisteminizde bir çerçeve varsa gereklidir.
- 1 numaralı yıldız tornavida
- 2 numaralı yıldız tornavida
- Torx #T30 tornavida
- Torx #T15 tornavida
- 5 mm altıgen somun anahtarı
- Plastik çubuk
- 1/4 inç yassı başlı tornavida
- Toprağa bağlanmış topraklama bilekliği

- ESD altlığı
- İğne uçlu penseler

Bir DC güç kaynağı ünitesi ait kabloları takmak için aşağıdaki aletler gereklidir:

- AMP 90871-1 sıkıştırma el aleti veya eşdeğeri
- Tyco Electronics 58433-3 veya eşdeğeri
- 10 AWG boyutundaki tek veya çok telli, yalıtımlı bakır teldeki yalıtımı çıkarmak için kablo sıyırma pensi

i **NOT:** Alfa tel parça no. 3080 veya eşdeğerini kullanın (65/30 büküm).

İsteğe bağlı ön çerçeve

i **NOT:** LCD paneli, ön çerçeve üzerinde isteğe bağlıdır. Ön çerçevede bir LCD paneli varsa [LCD paneli](#) bölümüne bakın.

Ön çerçeveyi çıkarma

LCD paneli olan veya olmayan ön çerçeveyi çıkarma prosedürleri aynıdır.

Önkoşullar

1. [Güvenlik talimatları](#) bölümünde listelenen güvenlik yönergelerini uygulayın.
2. Çerçeve anahtarını elinizin altında bulundurun.

i **NOT:** Çerçeve anahtarı LCD çerçeve paketinin bir parçasıdır.

Adımlar

1. Çerçeve kilidini açın.
2. Serbest bırakma düğmesine basarak çerçevenin sol ucunun ayrılmasını sağlayın.
3. Sağ ucu kancadan çıkarın ve çerçeveyi çıkarın.



Rakam 21. Ön çerçeveyi çıkarma

Sonraki Adımlar

Ön çerçeveyi yerine takın.

Ön çerçeveyi takma

LCD paneli olan veya olmayan ön çerçeveyi takma prosedürleri ayırdır.

Önkoşullar

1. [Güvenlik talimatları](#) bölümünde listelenen güvenlik yönergelerini uygulayın.
2. Çerçeve anahtarının yerini belirleyin ve çıkarın.

(i) NOT: Çerçeve anahtarı LCD çerçeve paketinin bir parçasıdır.

Adımlar

1. Çerçevdeki tırnakları hizalayıp sistemdeki yuvalara takın.
2. Serbest bırakma düğmesi yerine oturana kadar çerçeveye basın.
3. Ön çerçeveyi kilitleyin.



Rakam 22. Ön çerçeveyi takma

Sistem kapağı

Sistem Kapağını Çıkarma

Önkoşullar

1. [Güvenlik talimatları](#) bölümünde listelenen güvenlik yönergelerini uygulayın.
2. Sistemi ve takılı çevre birim aygıtlarını kapatın.
3. Sistemin elektrik prizi ve çevre birimleri bağlantılarını ayırın.

Adımlar

1. 1/4 inç düz uçlu veya 2 numaralı yıldız tornavida kullanarak kilidi saat yönünün tersine çevirerek açık konuma getirin.
2. Sistem kapağı geri kayana kadar serbest bırakma mandalını kaldırın.
3. Kapağı kaldırarak sistemden çıkarın.



Rakam 23. Sistem Kapağını Çıkarma

Sonraki Adımlar

1. Sistem kapağını değiştirin.

Sistem kapağını takma

Önkoşullar

1. [Güvenlik talimatları](#) bölümünde listelenen güvenlik yönergelerini uygulayın.
2. [Sisteminizde çalışmadan önce](#) bölümünde listelenen prosedürü takip edin.
3. Tüm dahili kabloların bağlı olduğundan ve doğru yönlendirildiğinden ve sistemin içinde hiçbir aletin ya da fazladan parçanın kalmadığından emin olun.

Adımlar

1. Sistem kapağındaki tırnakları sistemdeki kılavuz yuvalarıyla hizalayın ve sistem kapağını kaydırın.
2. Sistem kapağı serbest bırakma mandalını kapatın.
3. 1/4 inç düz başlı veya 2 numaralı yıldız tornavida kullanarak kilidi saat yönünde kilitli konuma döndürün.



Rakam 24. Sistem kapağını takma

Sonraki Adımlar

1. [Sisteminizin içinde çalıştıktan sonra](#) bölümünde listelenen prosedürü takip edin.

Sürücü arka paneli kapağı

Sürücü arka panel kapağını çıkarma

Önkoşullar

1. [Güvenlik talimatları](#) bölümünde listelenen güvenlik yönergelerini uygulayın.
2. [Sisteminizde çalışmadan önce](#) bölümünde listelenen prosedürü takip edin.

Adımlar

1. Mavi tırnağa bastırın ve sürücü arka panel kapağını kaydırın.
2. Sürücü arka panel kapağını kaldırarak sistemden çıkarın.



Rakam 25. Sürücü arka panel kapağını çıkarma

Sonraki Adımlar

1. Sürücü arka panel kapağını yerine takın.

Sürücü arka panel kapağını takma

Önkoşullar

1. [Güvenlik talimatları](#) bölümünde listelenen güvenlik yönergelerini uygulayın.
2. [Sisteminizde çalışmadan önce](#) bölümünde listelenen prosedürü takip edin.

Adımlar

1. Sürücü arka paneli kapağını sistemdeki kılavuz yuvalarla hizalayın.
2. Sürücü arka panel kapağını yerine oturana kadar sistemin önüne doğru kaydırın.



Rakam 26. Sürücü arka panel kapağını takma

Sonraki Adımlar

1. Sisteminizin içinde çalıştıktan sonra bölümünde listelenen prosedürü takip edin.

Hava örtüler

Hava örtüsünü çıkarın

Önkoşullar

⚠ DİKKAT: Hava örtüsü takılı değilken sistem asla çalıştırmayın. Sistem kısa bir süre içinde ısınabilir ve bu da sistem kapanmasına ve veri kaybına yol açar.

1. Güvenlik talimatları bölümünde listelenen güvenlik yönergelerini uygulayın.
2. Sisteminizde çalışmadan önce bölümünde listelenen prosedürü takip edin.
3. Kabloları hava örtüsü çentiğinden çıkarın, bunları diğer örtüye ve ters yönde yerleştirin.

Adımlar

1. Hava örtüsü üzerindeki mandala bastırın.

i NOT: Sol hava örtüsünü çıkarmak için, sağ hava örtüsünün üzerindeki mandala ters yönde bastırın.

2. Hava örtüsünün kenarlarını tutun ve hava örtüsünü sistemden kaldırarak çıkarın.

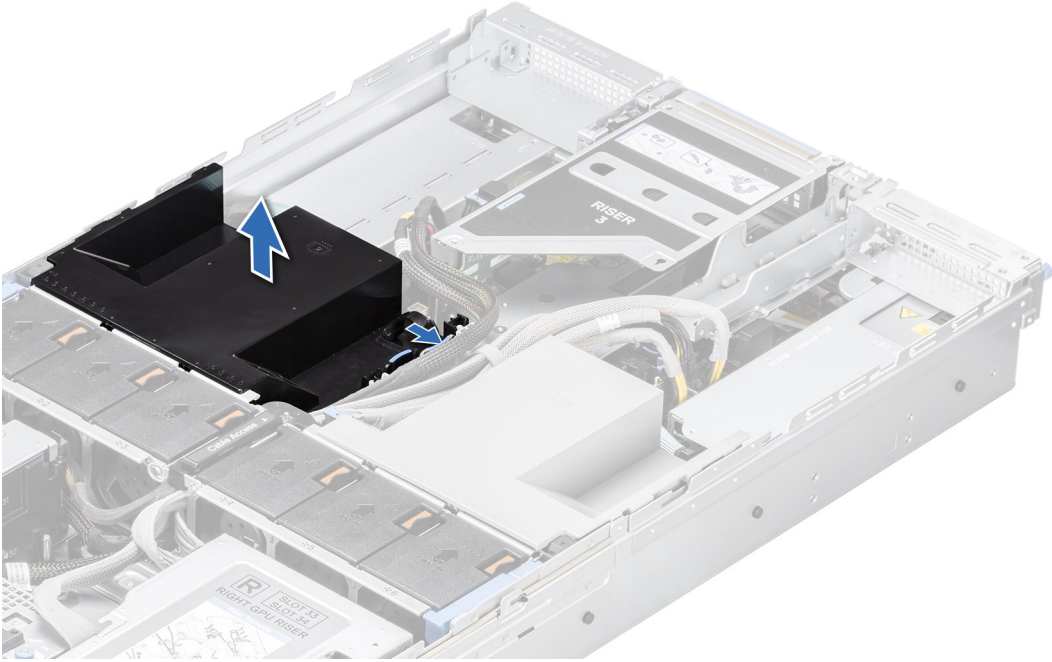

Rakam 27. Sol hava örtüsünü çıkarma

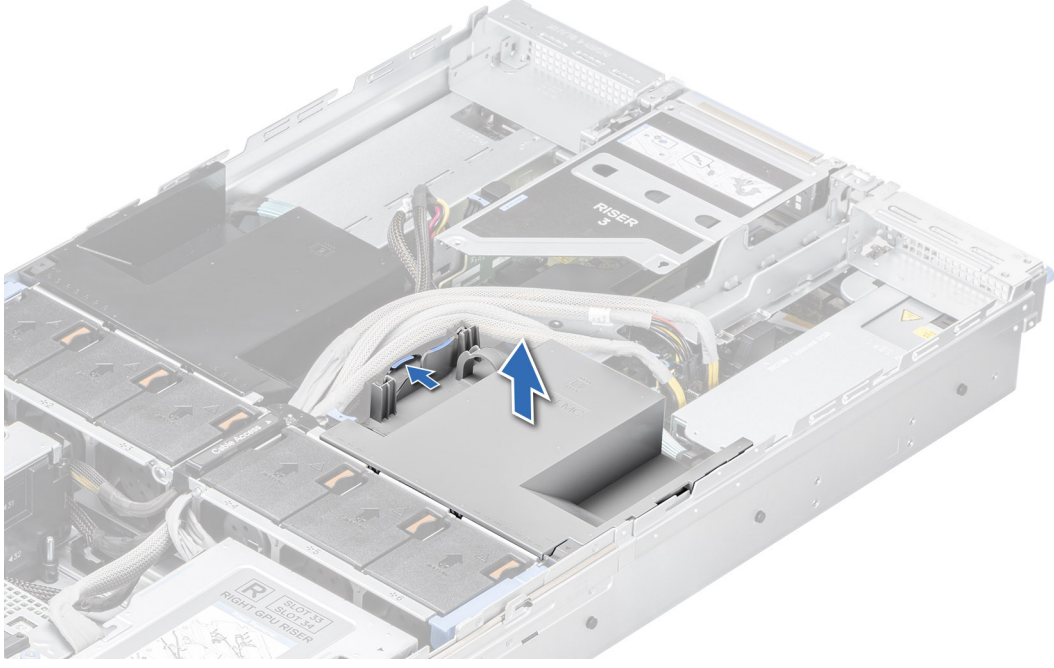

Rakam 28. Sağ hava örtüsünü çıkarma

Sonraki Adımlar

1. Hava örtüsünü yerine takın.

Hava örtüsünü takma

Önkoşullar

1. [Güvenlik talimatları](#) bölümünde listelenen güvenlik yönergelerini uygulayın.
2. [Sisteminizde çalışmadan önce](#) bölümünde listelenen prosedürü takip edin.
3. Kabloları hava örtüsü çentiğinden çıkarın, bunları diğer örtüye ve ters yönde yerleştirin.

Adımlar

1. Hava örtüsü üzerindeki yuvayı sol veya sağ hava örtüsündeki tırnakla hizalayın.
2. Hava örtüsünü sıkıca oturana kadar sisteme doğru indirin.

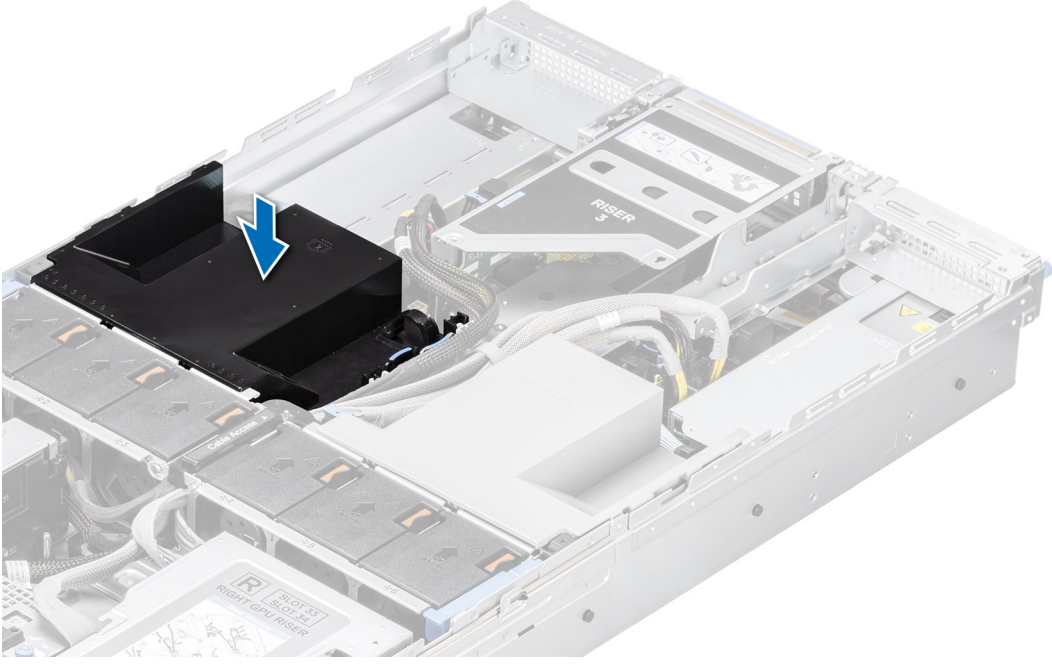

Rakam 29. Sol hava örtüsünü takma

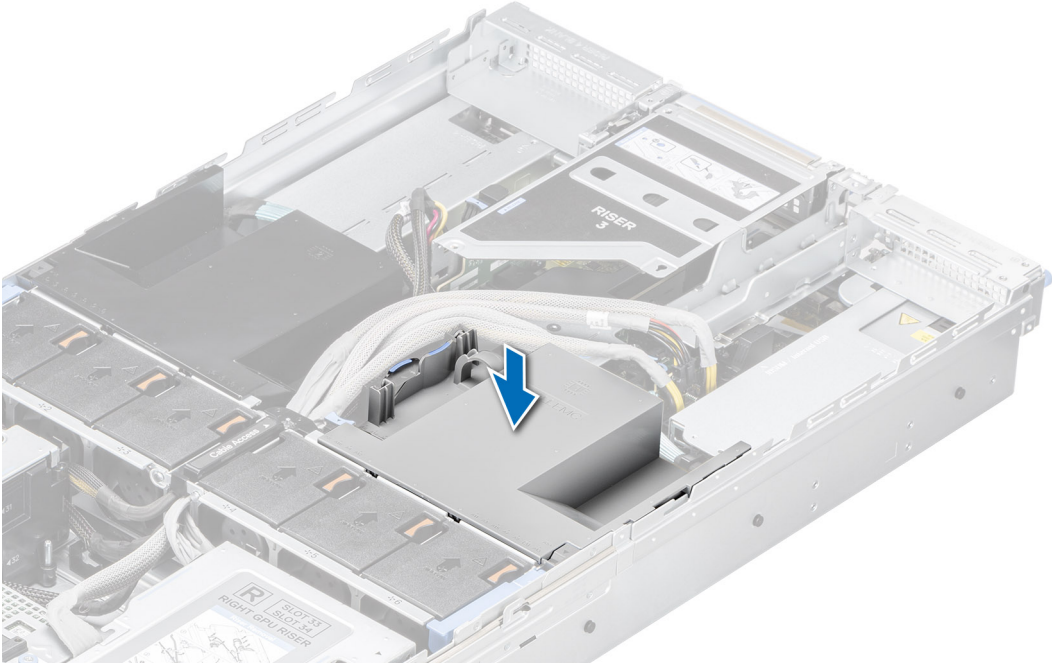

Rakam 30. Sağ hava örtüsünü takma

Sonraki Adımlar

1. Kabloları hava örtüsü çentiğine takın. Siyah kablo siyah hava örtüsü çentiğine ve gri kablolar da gri hava örtüsü çentiğine girer.
2. [Güvenlik talimatları](#) bölümünde listelenen prosedürü takip edin.

Hava örtüsü dolgu ekini çıkarma

Önkoşullar

⚠ DİKKAT: Hava örtüsü takılı değilken sistem asla çalıştırmayın. Sistem kısa bir süre içinde ısınabilir ve bu da sistem kapanmasına ve veri kaybına yol açar.

1. Güvenlik talimatları bölümünde listelenen güvenlik yönergelerini uygulayın.
2. Sisteminizde çalışmadan önce bölümünde listelenen prosedürü takip edin.
3. Kabloları hava örtüsü çentiğinden çıkarın ve yanda tutun.
4. Hava örtüsünü çıkarın ve hava örtüsünün dolgu eki tarafını yukarıda tutun.

Adımlar

Serbest bırakma tırnaklarını bastırın ve hava örtüsü dolgu ekini hava örtüsünden yukarı kaldırın.

i NOT: Sıvı soğutma yapılandırmasına sahip olan sistemin, düzgün termal yönetim için hava örtüsü dolgu eki takılmalıdır.

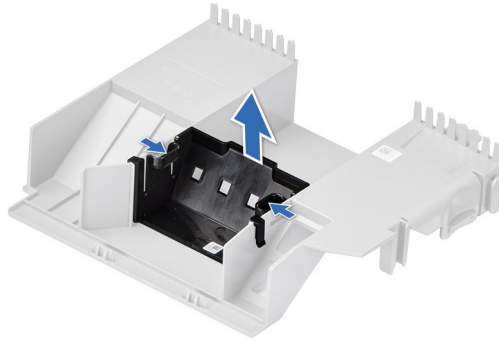

Rakam 31. Hava örtüsü dolgu ekini çıkarma

Sonraki Adımlar

1. Hava örtüsünü dolgu ekini yerine takın.

Hava örtüsü dolgu ekini takma

Önkoşullar

1. Güvenlik talimatları bölümünde listelenen güvenlik yönergelerini uygulayın.
2. Sisteminizde çalışmadan önce bölümünde listelenen prosedürü takip edin.
3. Kabloları hava örtüsü çentiğinden çıkarın ve yanda tutun.
4. Hava örtüsünü çıkarın ve hava örtüsünün dolgu eki tarafını yukarıda tutun.

Adımlar

Hava örtüsü dolgu ekini yerine sıkıca oturana kadar hava örtüsünün içine doğru hizalayın ve alçaltın.

i NOT: Sıvı soğutma yapılandırmasına sahip olan sistemin, düzgün termal yönetim için hava örtüsü dolgu eki takılmalıdır.

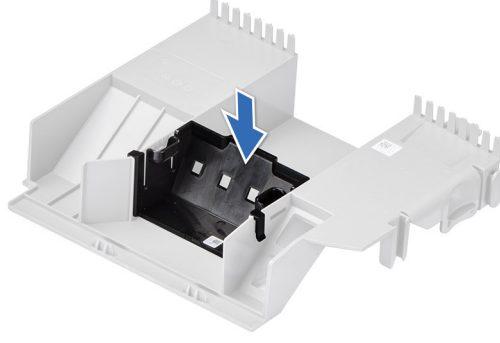

Rakam 32. Sol hava örtüsünü takma

Sonraki Adımlar

1. Hava örtüsünü takın.
2. Sisteminizin içinde çalıştıktan sonra bölümünde listelenen prosedürü takip edin.

Soğutma fanları

Soğutma fanı kafesi aksamını çıkarma

Önkoşullar

1. [Güvenlik talimatları](#) bölümünde listelenen güvenlik yönergelerini uygulayın.
2. [Sisteminizin içinde çalışmadan önce](#) bölümünde listelenen prosedürü takip edin.
3. Takılıysa, [hava örtüsünü çıkarın](#).
4. Soğutma fanı kafesi aksamı kablo mandalından geçen kabloları sistem kartından çıkarın.
5. Kabloları çıkarmak için kablo erişim mandalını açın ve bunları sistemin ön tarafına doğru yerleştirin.

Adımlar

1. Soğutma fanı kafesi aksamının sistemdeki kilidini açmak için mavi serbest bırakma kollarını kaldırın.
2. Serbest bırakma kollarını tutun ve soğutma fanı kafesi aksamını sistemin dışına kaldırın.

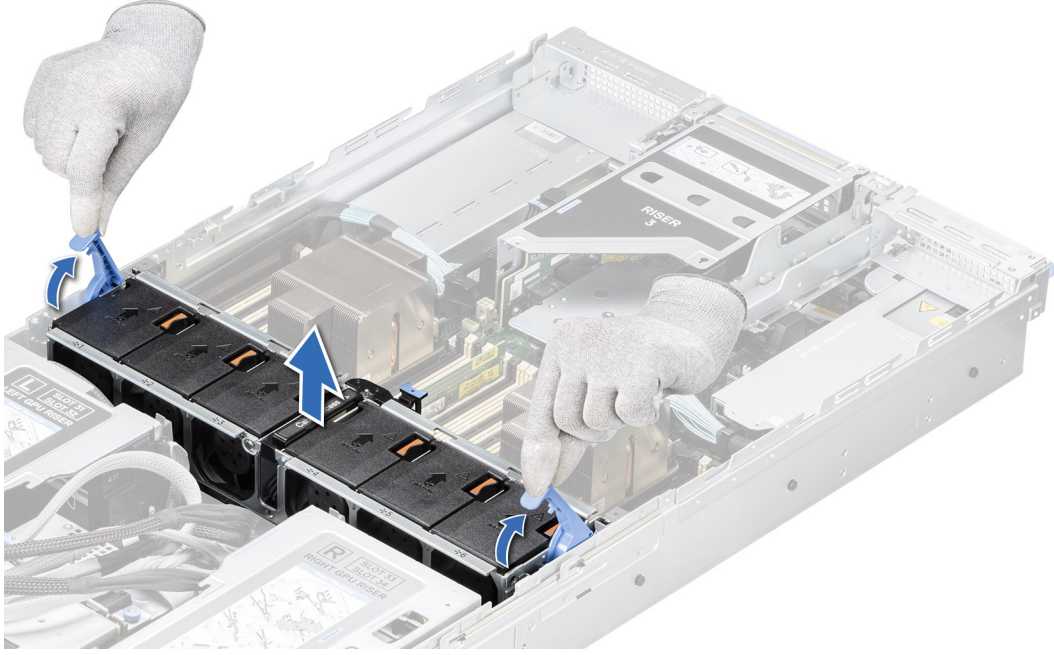

Rakam 33. Soğutma fanı kafesi aksamını çıkarma

Sonraki Adımlar

1. Soğutma fanı kafesi aksamını takın.

Soğutma fanı kafesi aksamını takma

Önkoşullar

1. Güvenlik talimatları bölümünde listelenen güvenlik yönergelerini uygulayın.

⚠ DİKKAT: Sistem içindeki kabloların doğru takıldığından ve soğutma fanı aksamını takmadan önce kablo sabitleme braketleriyle tutturulduğundan emin olun. Yanlış takılmış kablolar zarar görebilir.

2. Sisteminizde çalışmadan önce bölümünde listelenen prosedürü takip edin.
3. Takılıysa, hava örtüsünü çıkarın.
4. Soğutma fanı kafesi aksamından geçen kabloları sistem kartından çıkarın.
5. Kabloları çıkarmak için kablo erişim mandalını açın ve bunları sistemin ön tarafına doğru yerleştirin.
6. Sistemde kablo yan duvar braketleri açıldıysa kapatın.

Adımlar

1. Soğutma fanı kafesi aksamındaki kılavuz raylarını sistemdeki kılavuzlarla hizalayın.
2. Soğutma fanı kafesi aksamını yerine sıkıca oturana kadar sisteme doğru alçaltın.
3. Soğutma fanı kafesi aksamını sisteme kilitlemek için mavi serbest bırakma konulu aşağı indirip bastırın.

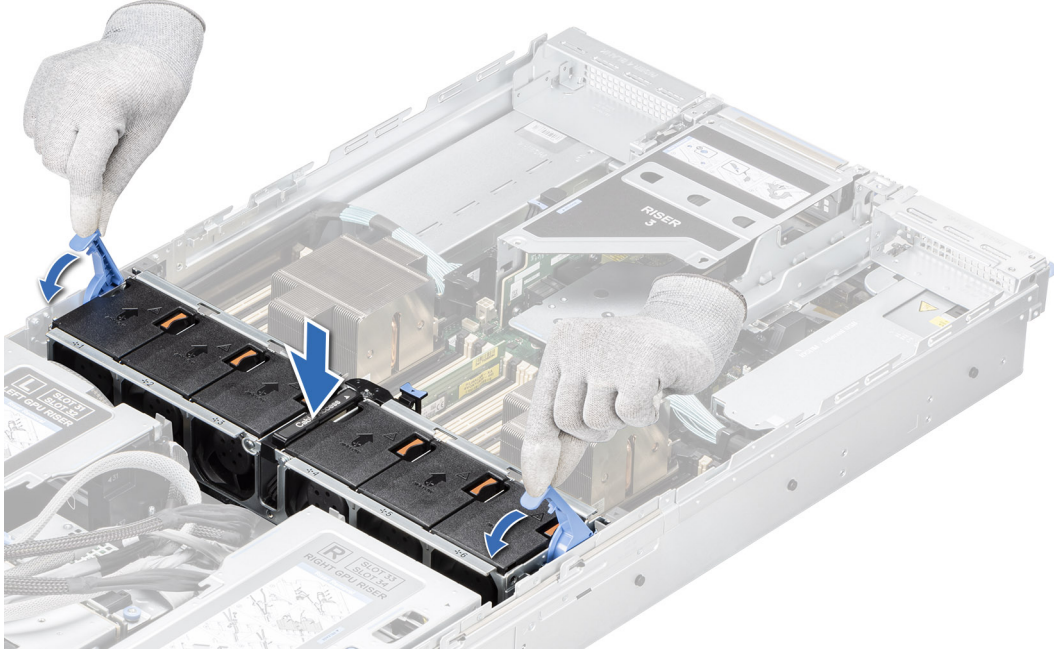

Rakam 34. Soğutma fanı kafesi aksamını takma

Sonraki Adımlar

1. Çıkarılmışsa [hava örtüsünü](#) takın.
2. Kabloları kablo erişim mandalına sokun ve kablo erişim mandalını kapatın.
3. Soğutma fanı kafesi aksamı kablo mandalından geçen kabloları sistem kartına takın.
4. [Sisteminizin içinde çalıştıktan sonra](#) bölümünde listelenen prosedürü takip edin.

Soğutma Fanını Çıkarma

Önkoşullar

1. [Güvenlik talimatları](#) bölümünde listelenen güvenlik yönergelerini uygulayın.
2. [Sisteminizde çalışmadan önce](#) bölümünde listelenen prosedürü takip edin.

Adımlar

Turuncu serbest bırakma tırnaklarına bastırın ve soğutma fanını sistem kartı üzerindeki konnektörden kaldırarak çıkarın.

⚠ UYARI: Sistemden çıkarırken, soğutma fanını eğmediğinizden veya döndürmediğinizden emin olun.

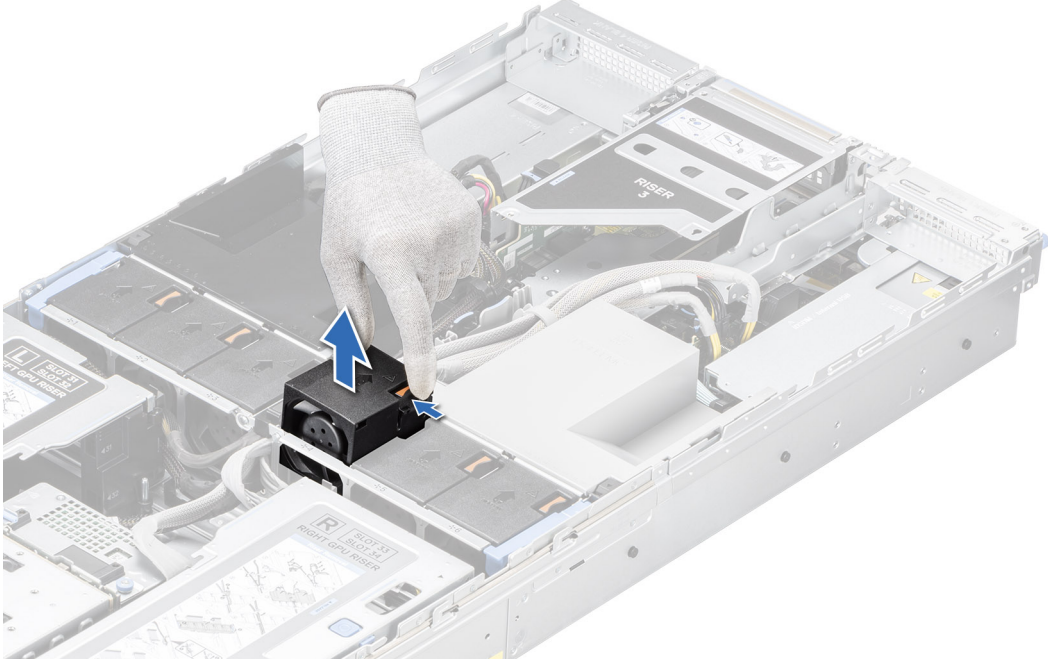

Rakam 35. Soğutma Fanını Çıkarma

Sonraki Adımlar

1. Soğutma fanını yerine takın.

Soğutma fanını takma

Önkoşullar

1. [Güvenlik talimatları](#) bölümünde listelenen güvenlik yönergelerini uygulayın.
2. [Sisteminizde çalışmadan önce](#) bölümünde listelenen prosedürü takip edin.

Adımlar

Soğutma fanını, fan yerine oturana kadar soğutma fanı kafesi aksamına hizalayın ve kaydırın.

i **NOT:** Soğutma fanı üzerindeki hava akışı oku, sistemin arka tarafına doğru dönük olmalıdır.

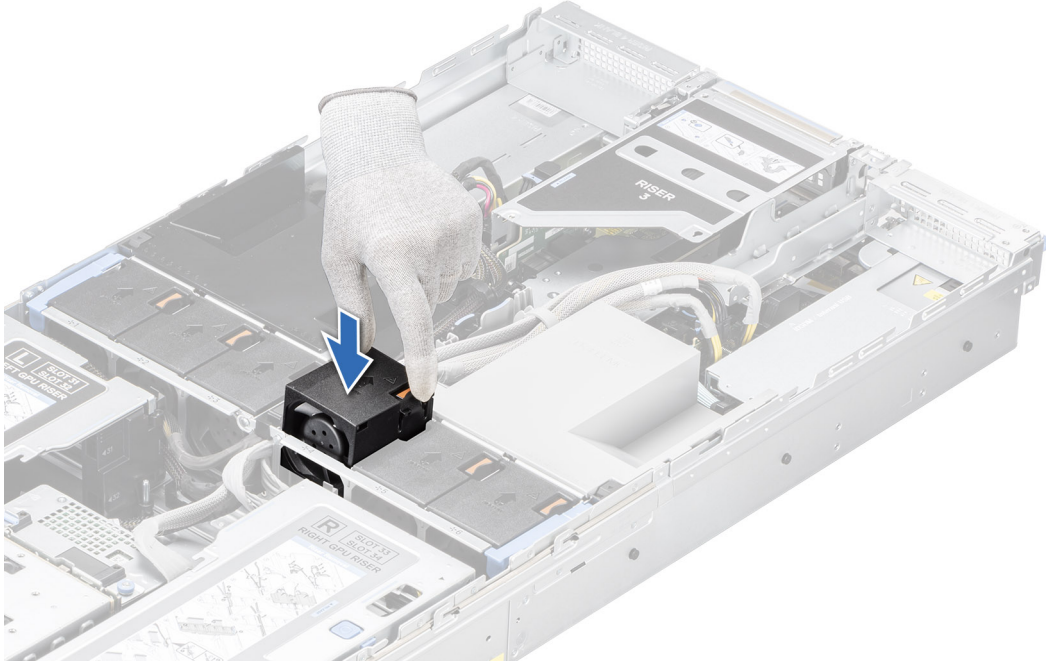

Rakam 36. Soğutma fanını takma

Sonraki Adımlar

1. [Sisteminizin içinde çalıştıktan sonra](#) bölümünde listelenen prosedürü takip edin.

Yan duvar braketleri

Yan duvar braketini çıkarma

Sistemin her iki yanında iki yan duvar braketini vardır. Bunları çıkarma prosedürü aynıdır.

Önkoşullar

1. [Güvenlik talimatları](#) bölümünde listelenen güvenlik yönergelerini uygulayın.
2. [Sisteminizin içinde çalışmadan önce](#) bölümünde listelenen prosedürü takip edin.
3. Gerekirse, [sürücü arka paneli kapağını çıkarın](#).
4. Takılıysa, [hava örtüsünü çıkarın](#).
5. [Soğutma fanı kafesi aksamını çıkarın](#).

(i) NOT: Dikkat edin. yönlendirme kabloları çıkarırken sistem kartından çıkarın. Kablonun sıkışmasını veya kıvrılmasını önlemek için kabloyu yerine takarken kabloyu doğru bir şekilde yönlendirin.

Adımlar

1. Yan duvar kablosu tutucusunu serbest bırakmak için mavi yan tırnaklara bastırın.

(i) NOT: Kabloları yan duvar kablo tutucusundan dışarı çıkarın.

2. Braketi sistemden serbest bırakmak için orta tırnağa bastırın ve sistemden kaldırarak çıkarın.

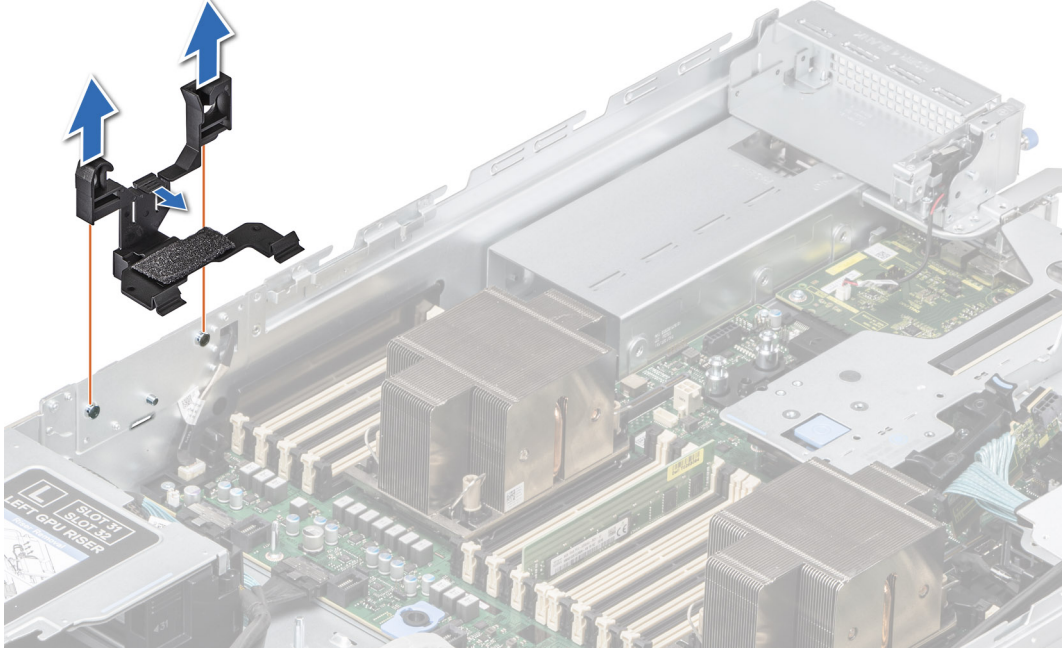

Rakam 37. Yan duvar braketini çıkarma

Sonraki Adımlar

1. Yan duvar braketini yerine takın.

Yan duvar braketini takma

Sistemin her iki yanında iki yan duvar braketi vardır. Bunların takılma prosedürleri aynıdır.

Önkoşullar

1. [Güvenlik talimatları](#) bölümünde listelenen güvenlik yönergelerini uygulayın.
2. [Sisteminizin içinde çalışmadan önce](#) bölümünde listelenen prosedürü takip edin.
3. Gerekirse, [sürücü arka paneli kapağını çıkarın](#).
4. Takılıysa, [hava örtüsünü çıkarın](#).
5. [Soğutma fanı kafesi aksamını çıkarın](#).

i **NOT:** Dikkat edin. yönlendirme kabloları çıkarırken sistem kartından çıkarın. Kablonun sıkışmasını veya kıvrılmasını önlemek için kabloyu yerine takarken kabloyu doğru bir şekilde yönlendirin.

Adımlar

1. Yan duvar braketindeki kılavuz yuvalarını sistemdeki kılavuzlarla hizalayın ve kapak yerine sıkıca oturana kadar kaydırın.

i **NOT:** Kabloları yan duvar kablo tutucusu boyunca yönlendirin.

2. Tutucu yerine sıkıca oturana kadar yan duvar kablo tutucusunu kapatın.

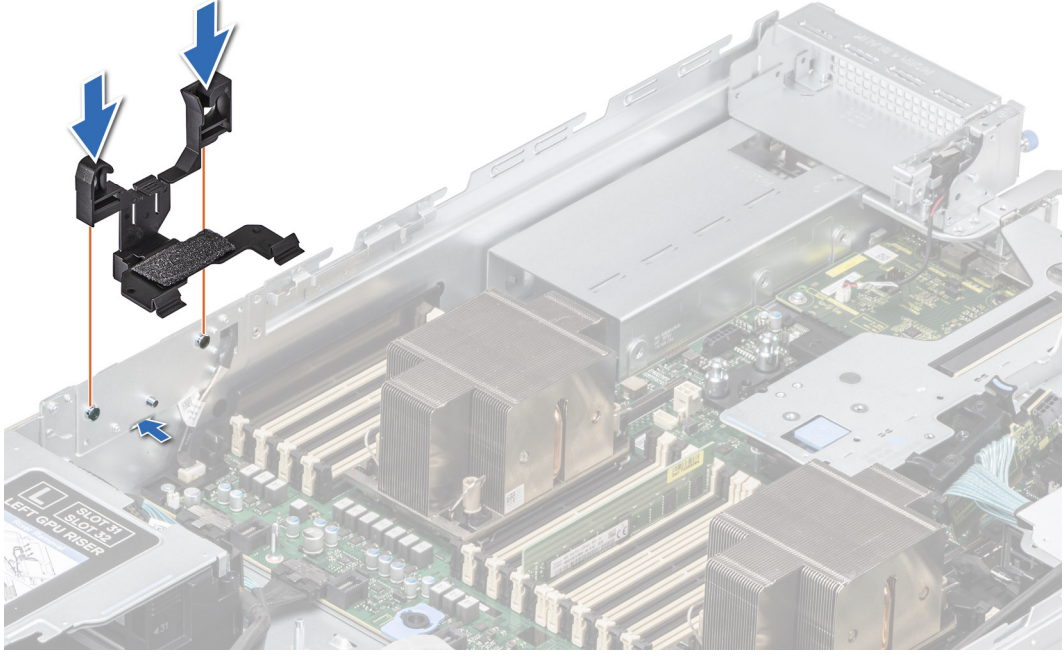

Rakam 38. Yan duvar braketini takma

Sonraki Adımlar

1. Soğutma fanı kafesi aksamını takın.
2. Çıkarılmışsa hava örtüsünü takın.
3. Gerekirse, sürücü arka panel kapağını takın.
4. Sisteminizin içinde çalıştıktan sonra bölümünde listelenen prosedürü takip edin.

Sürücüler

Sürücü kasasını çıkarma

Önkoşullar

1. Güvenlik talimatları bölümünde listelenen güvenlik yönergelerini uygulayın.
2. Takılıysa ön çerçeveyi çıkarın.

⚠ DİKKAT: Sistemin düzgün şekilde soğutulmasını sürdürmek için tüm boş sürücü yuvalarına sürücü kasaları takılmalıdır.

Adımlar

Serbest bırakma düğmesine basın ve sürücü kasasını sürücü yuvasından dışarı çekin.



Rakam 39. Sürücü kasasını çıkarma

Sonraki Adımlar

1. Sürücü dolgu ekini yerine takın.

Sürücü dolgu ekini takma

Önkosullar

1. [Güvenlik talimatları](#) bölümünde listelenen güvenlik yönergelerini uygulayın.
2. Takılıysa [ön çerçeveyi çıkarın](#).

Adımlar

Serbest bırakma düğmesi yerine oturana kadar sürücü dolgu ekini sürücü yuvasına doğru itin.

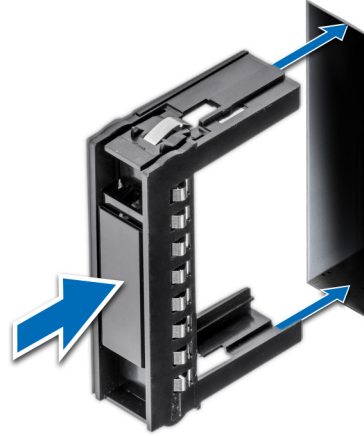

Rakam 40. Sürücü dolgu ekini takma

Sonraki Adımlar

1. Çıkarıldıysa [ön çerçeveyi takın](#).

Sürücü taşıyıcısını çıkarma

Önkoşullar

1. [Güvenlik talimatları](#) bölümünde listelenen güvenlik yönergelerini uygulayın.
2. Takılıysa [ön çerçeveyi çıkarın](#).
3. Yönetim yazılımını kullanarak sürücüyü çıkarmaya hazırlayın. Sürücü çevrimiçi olduysa, kapatılırken yeşil etkinlik veya arıza göstergesi yanıp söner. Sürücü göstergeleri kapandığında sürücü çıkarma işlemi için hazırdır. Daha fazla bilgi için depolama denetleyicisi belgelerinize bakın.

⚠ DİKKAT: Sürücüyü sistem çalışırken takmaya veya çıkarmaya çalışmadan önce, ana makine bağdaştırıcısının sürücü takma çıkarma işlemini desteklemek üzere doğru yapılandırıldığından emin olmak için depolama denetleyicisi kartının belgelerine bakın.

⚠ DİKKAT: Veri kaybını önlemek için işletim sisteminizin sürücü takılmasını desteklediğinden emin olun. Sürücü kurulumu veya kaldırma gereklilikleri hakkında daha fazla bilgi almak için işletim sisteminin kullanıcı kılavuzuna bakın.

Adımlar

1. Sürücü kutusu serbest bırakma kolunu açmak için serbest bırakma düğmesine basın.
2. Serbest bırakma kolunu tutarak sürücü taşıyıcısını sürücü yuvasının dışına kaydırın.

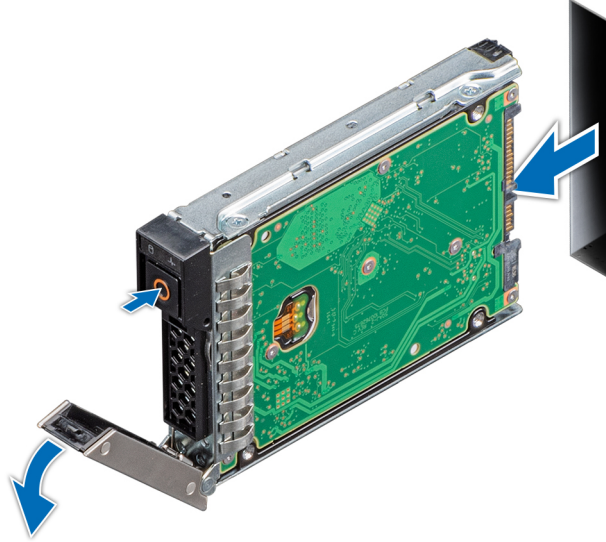

Rakam 41. Sürücü taşıyıcısını çıkarma

Sonraki Adımlar

1. Bir sürücü taşıyıcısı veya sürücü dolgu ekini takın.

Sürücü taşıyıcısından sürücüyü çıkarma

Önkoşullar

1. [Güvenlik talimatları](#) bölümünde listelenen güvenlik yönergelerini uygulayın.
2. [Sürücü taşıyıcısını çıkarın](#).

Adımlar

1. 1 numaralı yıldız tornavida kullanarak sürücü taşıyıcısındaki kayan raylarda bulunan vidaları sökün.

NOT: Sürücü taşıyıcısında Torx vidası varsa, sürücüyü çıkarmak için Torx 6 (2,5 inç sürücü için) veya Torx 8 (3,5 inç sürücü için) tornavida kullanın.



2. Sürücüyü sürücü taşıyıcısından kaldırarak çıkarın.



Rakam 42. Sürücü taşıyıcısından sürücüyü çıkarma

Sonraki Adımlar

Sürücüyü sürücü taşıyıcısına takın.

Sürücüyü sürücü taşıyıcısına takma

Önkoşullar

1. [Güvenlik talimatları](#) bölümünde listelenen güvenlik yönergelerini uygulayın.
2. [Sürücü taşıyıcısını çıkarın](#).

Adımlar

1. Sürücüyü, sürücünün konektörü taşıyıcının arkasına bakacak şekilde sürücü kutusuna takın.
2. Sürücüdeki vida deliklerini sürücü taşıyıcısındaki vida deliklerle aynı hizaya getirin.
3. 1 numara yıldız tornavida kullanarak sürücüyü vidalarla sürücü taşıyıcısına sabitleyin.

NOT: Sürücü kutusuna sürücü takarken vidaların 4 lbf-in tork değerinde olduğundan emin olun.

NOT: Sürücü taşıyıcısında Torx vidası varsa, sürücüyü takmak için Torx 6 (2,5 inç sürücü için) veya Torx 8 (3,5 inç sürücü için) tornavida kullanın.





Rakam 43. Sürücü taşıyıcısına sürücü takma

Sonraki Adımlar

1. Sürücü taşıyıcısını takma.

Sürücü taşıyıcısını takma

Önkoşullar

- ⚠ **DİKKAT:** Sürücüyü sistem çalışırken takmadan veya çıkarmadan önce konak bağdaştırıcısının sürücü takma çıkarma işlemini desteklemek üzere doğru yapılandırıldığından emin olmak için depolama denetleyicisi kartının belgelerine bakın.
 - ⚠ **DİKKAT:** SAS ve SATA sürücülerin aynı RAID biriminde birleştirilmesi desteklenmez.
 - ⚠ **DİKKAT:** Sürücüyü takarken bitişiğindeki sürücülerin tam takılı olduğundan emin olun. Sürücü taşıyıcısı takılırken kolunun yandaki kısmen takılı olan taşıyıcıya sabitlenmeye çalışılması, kısmen takılı olan taşıyıcının koruyucu yayına zarar verip kullanılmaz hale getirebilir.
 - ⚠ **DİKKAT:** Veri kaybını önlemek için, işletim sisteminizin çalışırken değiştirilebilir sürücü kurulumunu desteklediğinden emin olun. İşletim sisteminiz ile birlikte verilen belgelere bakın.
 - ⓘ **NOT:** Takılıp çıkarılabilen bir çalışırken değiştirilebilir sürücü takılı iken ve sistem açıkken, sürücü otomatik olarak yeniden oluşturmaya başlar. Yedek sürücünün boş olduğundan emin olun. Yedek sürücüde bulunan bütün bilgiler, sürücü takıldıktan hemen sonra silinir.
 - ⓘ **NOT:** Sürücü taşıyıcıyı yuvaya yerleştirmeden önce taşıyıcının serbest bırakma kolunun açık konumda olduğundan emin olun.
1. Güvenlik talimatları bölümünde listelenen güvenlik yönergelerini uygulayın.
 2. Takılıysa ön çerçeveyi çıkarın.
 3. Sürücü taşıyıcısını çıkarın ya da sürücülerini sisteme monte etmek istediğinizde sürücü dolgu ekini çıkarın.

Adımlar

1. Sürücü taşıyıcısını sürücü bölmesinin içine itin.
2. Sürücüyü yerine kilitlemek için sürücü taşıyıcı kolunu kapatın.



Rakam 44. Sürücü taşıyıcısını takma

Sonraki Adımlar

Çıkarıldıysa ön çerçeveyi takın.

NVMe sürücü dolgu ekini çıkarma

Önkoşullar

1. Güvenlik talimatları bölümünde listelenen güvenlik yönergelerini uygulayın.
2. Takılıysa ön çerçeveyi çıkarın.
3. Tüm sürücülerini çıkarın.

NOT: Tüm sürücülerin orijinal konumlarına takılması gerekir.

4. Sürücü arka panel kapağını çıkarın.
5. Sürücü arka panelini çıkarın.

DİKKAT: Sistemin düzgün şekilde soğutulması için sürücü dolgularının tüm boş sürücü yuvalarına takılması gerekir.

NOT: NVMe sürücü dolgu eki, x6 NVMe sürücü yapılandırmasına sahip sisteme uygulanabilir.

Adımlar

Serbest bırakma mandalını kaldırın ve NVMe sürücü dolgu ekini sürücü yuvasından dışarı itin.

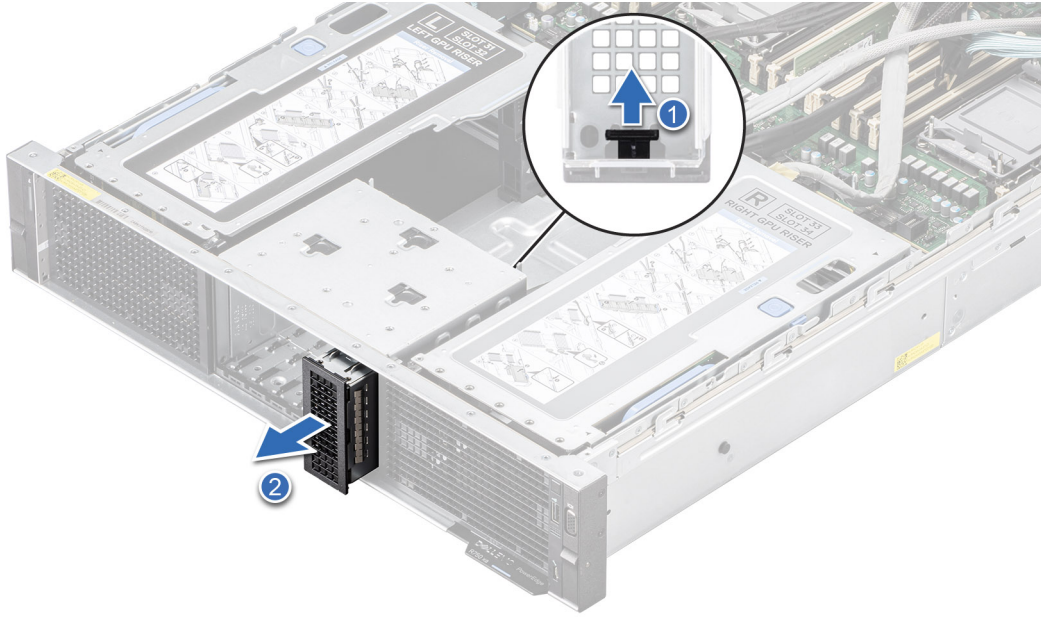

Rakam 45. NVMe sürücü dolgu ekini çıkarma

Sonraki Adımlar

1. NVMe sürücü dolgu ekini yerine takın.

NVMe sürücü dolgu ekini takma

Önkoşullar

1. Güvenlik talimatları bölümünde listelenen güvenlik yönergelerini uygulayın.
2. Takılıysa ön çerçeveyi çıkarın.
3. Tüm sürücülerini çıkarın.

⚠ DİKKAT: Sistemin düzgün şekilde soğutulması için sürücü dolgularının tüm boş sürücü yuvalarına takılması gerekir.

ⓘ NOT: NVMe sürücü dolgu eki, x6 NVMe sürücü yapılandırmasına sahip sisteme uygulanabilir.

Adımlar

Yerine oturana kadar NVMe sürücü dolgu ekini sürücü yuvasına kaydırın.

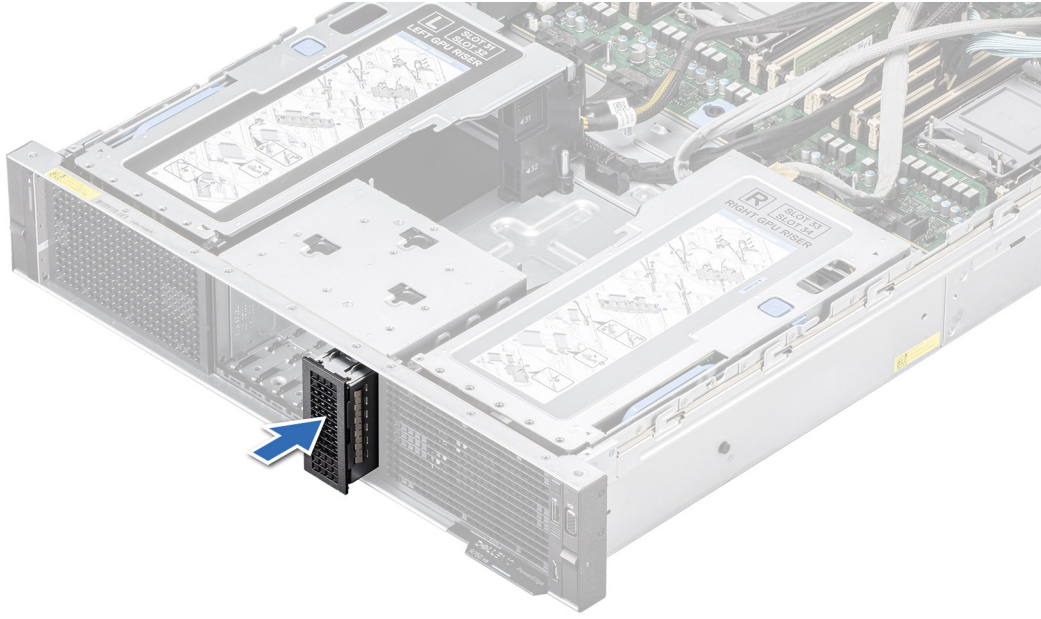

Rakam 46. NVMe sürücü dolgu ekini takma

Sonraki Adımlar

1. Tüm sürücüleri takın.
2. Çıkarıldıysa ön çerçeveyi takın.
3. Çıkarıldıysa, sürücü arka panelini takın.
4. Çıkarıldıysa, sürücü arka panel kapağını takın.

PERC modülü

Arka montaj ön PERC modülünü çıkarma

Önkoşullar

1. [Güvenlik talimatları](#) bölümünde listelenen güvenlik yönergelerini uygulayın.
2. [Sisteminizin içinde çalışmadan önce](#) bölümünde listelenen prosedürü takip edin.
3. [Sürücü arka panel kapağını çıkarın](#).
4. Arka montaj ön PERC modülünden tüm kabloları çıkarın, kablo yönlendirmesine dikkat edin.

Adımlar

1. 2 numaralı yıldız tornavida kullanarak arka montaj ön PERC modülündeki sabitleme vidalarını gevşetin.
2. Sürücü arka panelindeki konnektörden ayırmak için arka montaj ön PERC modülünü dışarı kaydırın.

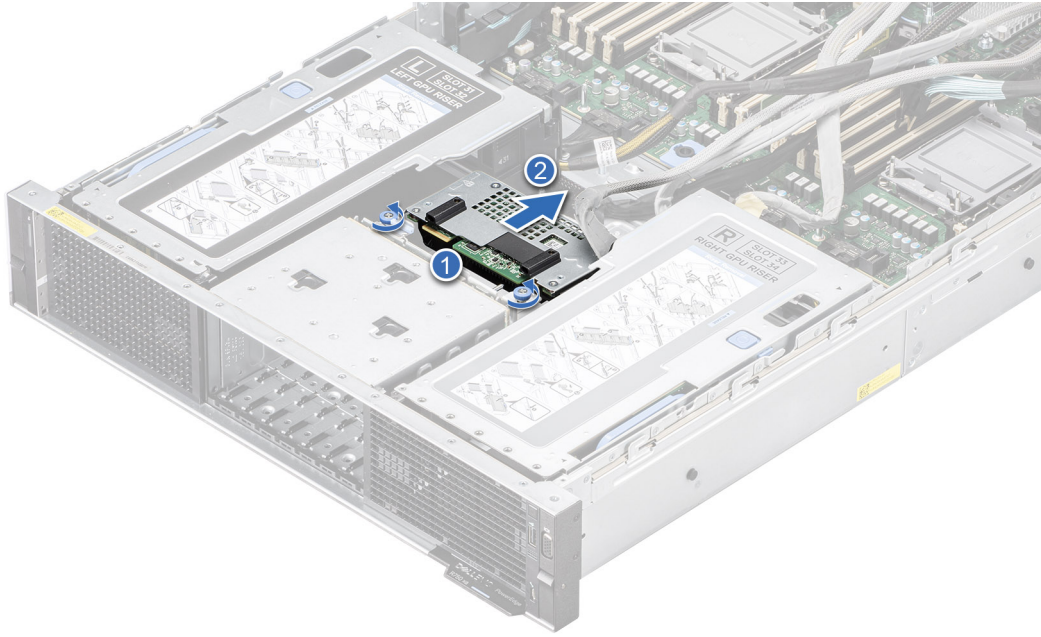

Rakam 47. Arka montaj ön PERC modülünü çıkarma

Sonraki Adımlar

1. Arka montaj ön PERC modülünü yerine takın.

Arka montaj ön PERC modülünü takma

Önkoşullar

1. [Güvenlik talimatları](#) bölümünde listelenen güvenlik yönergelerini uygulayın.
2. [Sisteminizde çalışmadan önce](#) bölümünde listelenen prosedürü takip edin.
3. [Sürücü arka panel kapağını çıkarın](#).
4. Arka montaj ön PERC modülünden tüm kabloları çıkarın, kablo yönlendirmesine dikkat edin.

Adımlar

1. Arka montaj ön PERC modülü üzerindeki konnektörleri ve kılavuz yuvalarını sürücü arka panelindeki konnektörler ve kılavuz pimleriyle hizalayın.
2. Arka montaj ön PERC modülünü, modül sürücü arka paneline bağlanana kadar kaydırın.
3. 2 numaralı yıldız tornavida kullanarak arka montaj ön PERC modülündeki sabitleme vidalarını sıkın.

(i) NOT: Resimdeki numaralar tam olarak adımlara karşılık gelmez. Numaralar sırayı göstermek içindir.

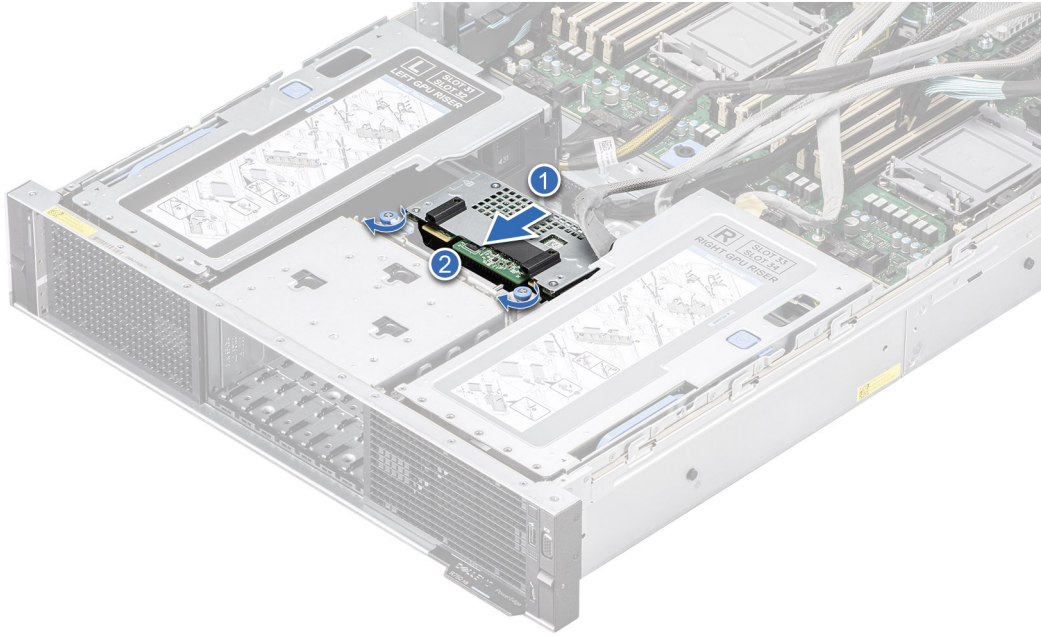

Rakam 48. Arka montaj ön PERC modülünü takma

Sonraki Adımlar

1. Tüm kabloları arka montaj ön PERC modülüne bağlayın.

NOT: Kablonun sıkışmasını veya kıvrılmasını önlemek için kabloyu doğru şekilde yönlendirin.

2. Sürücü arka paneli kapağını takın.
3. Sisteminizin içinde çalıştıktan sonra bölümünde listelenen prosedürü takip edin.

Sürücü arka paneli

Bu, yalnızca bir servis teknisyeni tarafından değiştirilebilen bir parçadır.

Sürücü arka yüzü

Sistem yapılandırmanıza bağlı olarak desteklenen sürücü arka paneli aşağıda listelenmektedir:

Tablo 14. Desteklenen arka panel seçenekleri

Sistem	Desteklenen sürücü seçenekleri
PowerEdge R750xa	2,5 inç (x 8) Evrensel arka panel

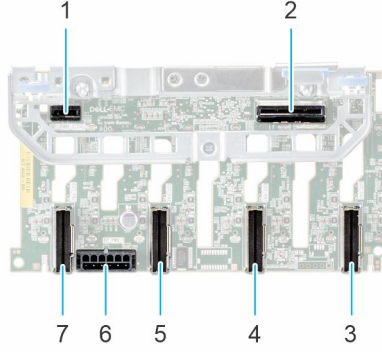

Rakam 49. 8 x 2,5 inç evrensel sürücü arka paneli

1. BP_PWR_CTRL
2. BP_DST_SA1 (PERC'ten arka panele)
3. BP_DST_PA1 (PCIe/NVMe konnektörü)
4. BP_DST_PB1 (PCIe/NVMe konnektörü)
5. BP_DST_PA2 (PCIe/NVMe konnektörü)
6. BP_PWR_1 (sistem kartına arka panel güç ve sinyal kablosu)
7. BP_DST_PB2 (PCIe/NVMe konnektörü)

Sürücü arka yüzünü çıkarma

Önkoşullar

⚠ DİKKAT: Sürücülerin ve arka panelin hasar görmesini önlemek için, arka paneli çıkarmadan önce sürücülerini sistemden çıkarın.

⚠ DİKKAT: Sürücülerini çıkarmadan önce her sürücünün numarasını not edin ve aynı yerlere takabilmemiz için bunları geçici olarak etiketleyin.

ℹ NOT: Arka paneli çıkarma prosedürü tüm arka paneli yapılandırmalarında aynıdır.

1. [Güvenlik talimatları](#) bölümünde listelenen güvenlik yönergelerini uygulayın.
2. [Sisteminizin içinde çalışmadan önce](#) bölümünde listelenen prosedürü takip edin.
3. Arka panel kapağını çıkarın.
4. Tüm sürücülerini çıkarın.
5. Gerekirse, NVMe konnektörü dolgu ekini çıkarın.
6. Takılıysa, arka montaj ön PERC modülünü çıkarın.
7. Sürücü arka paneli kablolarını sistem kartındaki konnektörden ve arka panelden çıkarın.

Adımlar

1. Sürücü arka panelini sistemdeki kancalardan ayırmak için mavi renkli serbest bırakma tırnaklarına bastırın.
2. Sürücü arka panelini sistemden kaldırın ve çekin.

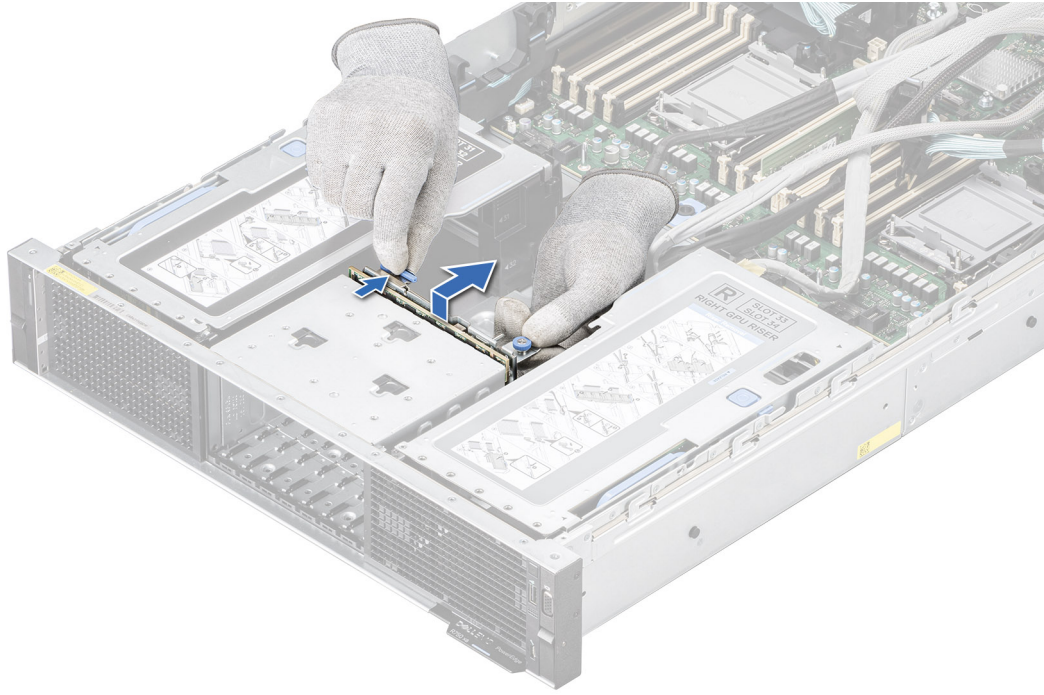

Rakam 50. Sürücü arka yüzünü çıkarma

Sonraki Adımlar

1. Sürücü arka panelini değiştirin.

Sürücü arka yüzünü takma

Önkoşullar

1. Güvenlik talimatları bölümünde listelenen güvenlik yönergelerini uygulayın.
2. Sisteminizin içinde çalışmadan önce bölümünde listelenen prosedürü takip edin.
3. Arka panel kapağını çıkarın.
4. Tüm sürücüleri çıkarın.
5. Gerekirse, NVMe konnektörü dolgu ekini çıkarın.
6. Takılıysa, arka montaj ön PERC modülünü çıkarın.
7. Sürücü arka paneli kablolarını sistem kartındaki konnektörden ve arka panelden çıkarın.

NOT: Kablonun sıkışmasını veya kıvrılmasını önlemek için kabloyu yerine takarken kabloyu doğru bir şekilde yönlendirin.

Adımlar

1. Sürücü arka paneli üzerindeki yuvaları sistemdeki kılavuzlarla hizalayın.
2. Sürücü arka panelini kılavuzlara doğru alçaltın ve kaydırın ve sürücü arka panelinin alt kısmının sistemin metal kancalarına yerleştikten emin olun.
3. Kabloları kablo kılavuzundan düzgün bir şekilde geçirin.

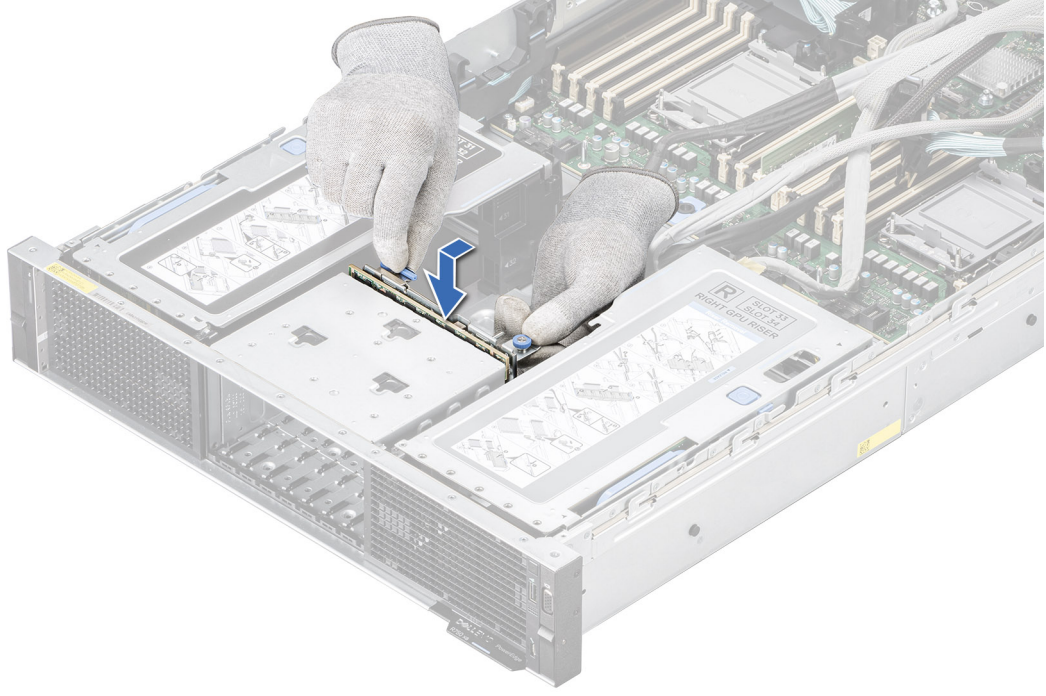

Rakam 51. Sürücü arka yüzünü takma

Sonraki Adımlar

1. Sürücü arka panel kablolarını sistem kartındaki konnektöre ve arka panele bağlayın.
2. Çıkarılmışsa, [NVMe konnektörü dolgu ekini takın](#).
3. Çıkarılmışsa, [arka montaj ön PERC modülünü takın](#) ve kabloları geriye PERC modülüne yönlendirin.
4. [Tüm sürücüleri takın](#).
5. [Sürücü arka paneli kapağını takın](#).
6. Sisteminizin içinde çalıştıktan sonra bölümünde listelenen prosedürü takip edin.

NVMe konnektörü dolgu ekini çıkarma

Önkoşullar

1. [Güvenlik talimatları](#) bölümünde listelenen güvenlik yönergelerini uygulayın.
2. Takılıysa [ön çerçeveyi çıkarın](#).
3. [Tüm sürücüleri çıkarın](#).
4. [Sürücü arka panel kapağını çıkarın](#).
5. [Sürücü arka panelini çıkarın](#)

⚠ DİKKAT: NVMe konnektörü, x6 NVMe sürücü yapılandırmasına sahip sisteme uygulanabilir.

i NOT: x6 NVMe sürücü yapılandırmasını başka bir depolama yapılandırmasıyla değiştirmek için NVMe konnektörü dolgu ekinin sürücü arka panelinden çıkarılması gerekir.

Adımlar

Serbest bırakma tırnağına basın ve NVMe konnektörü dolgu ekini sürücü arka panelinden çıkarın.

Rakam 52. NVMe konnektörü dolgu ekini çıkarma

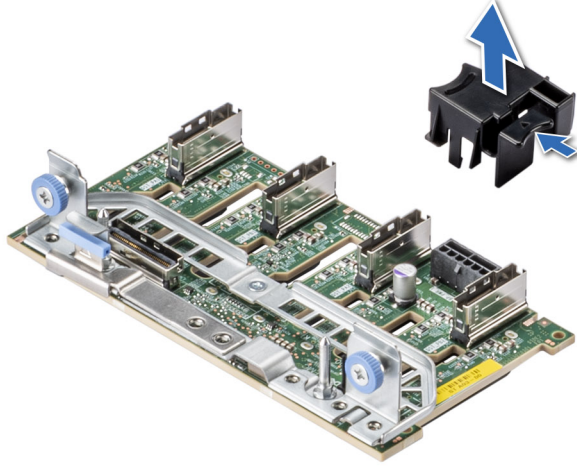

Sonraki Adımlar

1. NVMe konnektörü dolgu ekini yerine takın.

NVMe konnektörü dolgu ekini takma

Önkoşullar

1. Güvenlik talimatları bölümünde listelenen güvenlik yönergelerini uygulayın.
2. Tüm sürücüleri çıkarın.
3. Sürücü arka panel kapağını çıkarın.
4. Gerekirse, sürücü arka panelini çıkarın

⚠ DİKKAT: NVMe konnektörü, x6 NVMe sürücü yapılandırmasına sahip sisteme uygulanabilir.

Adımlar

1. NVMe konnektörü dolgu ekini sürücü arka paneli üzerindeki kılavuz deliğiyle hizalayın.
2. Yerine oturana dek NVMe konnektörü dolgu ekine basın.

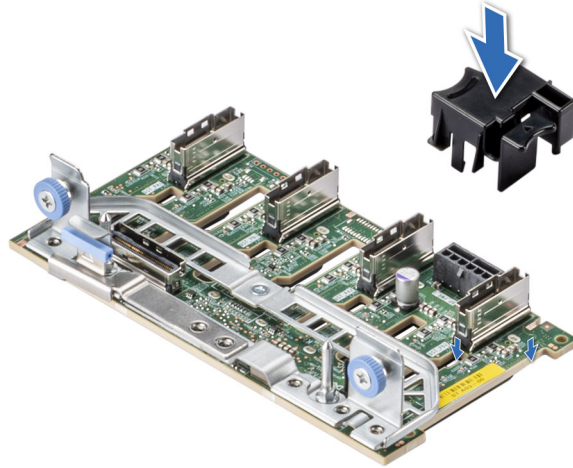

Rakam 53. NVMe konnektörü dolgu ekini takma

Sonraki Adımlar

1. Çıkarıldıysa ön çerçeveyi takın.
2. Sürücü arka panelini takın.
3. Tüm sürücüleri takın.

4. Sürücü arka paneli kapağını takın.

Kablo yerleşimi

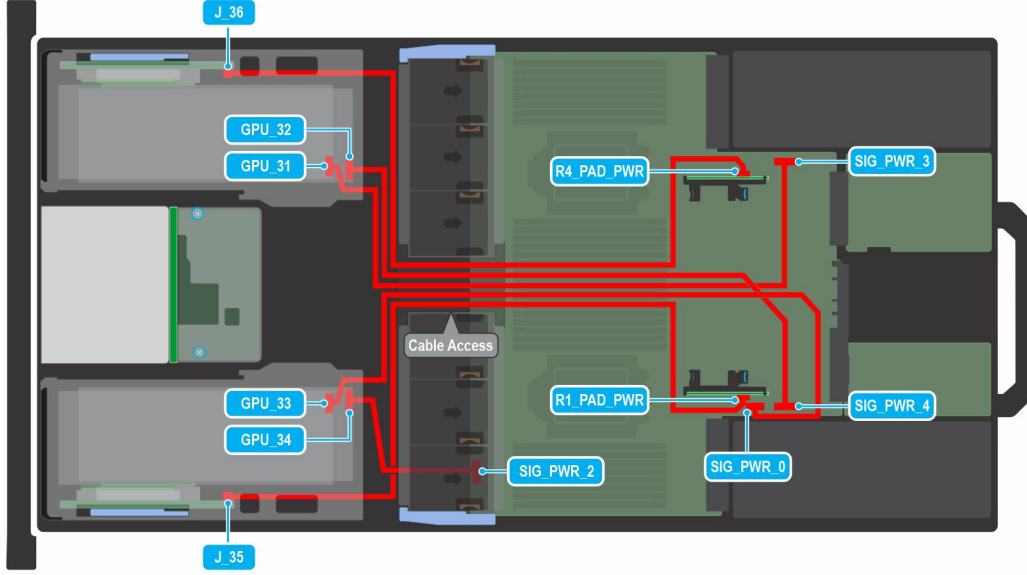

Rakam 54. Ön GPU güç kabloları

Tablo 15. Ön GPU güç kabloları

Başlangıç Tarihi	Bitiş
R4_PAD_PWR (R4 yuva seçici kartı güç konektörü)	J_36 (GPU yükseltici modülü güç konektörü)
SIG_PWR_4 (sistem kartı güç konektörü)	GPU_32 (GPU kartı güç konektörü)
SIG_PWR_3 (sistem kartı güç konektörü)	GPU_31 (GPU kartı güç konektörü)
SIG_PWR_0 (sistem kartı güç konektörü)	GPU_33 (GPU kartı güç konektörü)
SIG_PWR_2 (sistem kartı güç konektörü)	GPU_34 (GPU kartı güç konektörü)
R1_PAD_PWR (R1 yuva seçici kartı güç konektörü)	J_35 (GPU yükseltici modülü güç konektörü)

NOT: Ön GPU güç kabloları tüm PowerEdge R750xa sistem yapılandırmalarında ortaktır.

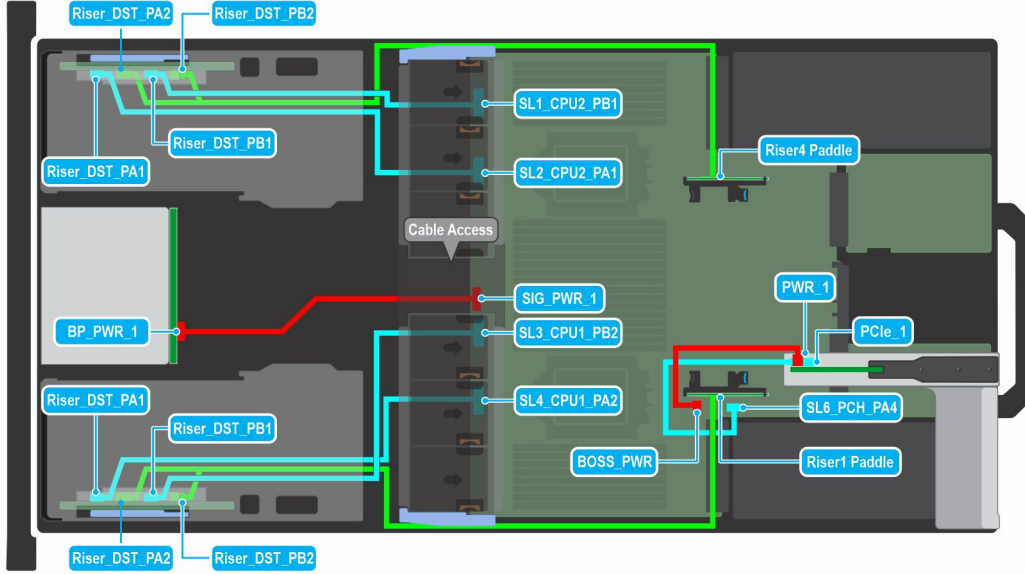

Rakam 55. BOSS S2 modülüyle ön GPU yükseltici modülü kabloları

Tablo 16. BOSS S2 modülüyle ön GPU yükseltici modülü kabloları

Başlangıç Tarihi	Bitiş
BOSS_PWR (sistem kartında BOSS S2 modülü güç konektörü)	PWR_1 (BOSS S2 modülü güç konektörü)
SL6_PCH_PA4 (sistem kartındaki sinyal konektörü)	PCle_1 (BOSS S2 modülü sinyal konektörü)
SIG_PWR_1 (sistem kartı güç konektörü)	BP_PWR_1 (arka panel güç konektörü)
Yükseltici 4 yuva seçici kartı (Yükseltici 4 yuvasında R4 yuva seçici kartı)	Riser_DST_PA2 (GPU yükseltici modülü sinyal konektörü) ve Riser_DST_PB2 (GPU yükseltici modülü sinyal konektörü)
SL1_CPU2_PB1 (sistem kartındaki sinyal konektörü)	Riser_DST_PB1 (GPU yükseltici modülü sinyal konektörü)
SL2_CPU2_PA1 (sistem kartındaki sinyal konektörü)	Riser_DST_PA1 (GPU yükseltici modülü sinyal konektörü)
Yükseltici 1 yuva seçici kartı (Yükseltici 1 yuvasında R1 yuva seçici kartı)	Riser_DST_PA2 (GPU yükseltici modülü sinyal konektörü) ve Riser_DST_PB2 (GPU yükseltici modülü sinyal konektörü)
SL3_CPU1_PB2 (sistem kartındaki sinyal konektörü)	Riser_DST_PB1 (GPU yükseltici modülü sinyal konektörü)
SL4_CPU1_PA2 (sistem kartındaki sinyal konektörü)	Riser_DST_PA1 (GPU yükseltici modülü sinyal konektörü)

NOT: BOSS S2 modülüyle ön GPU yükseltici modülü kabloları tüm PowerEdge R750xa sistem yapılandırmalarında ortaktır.

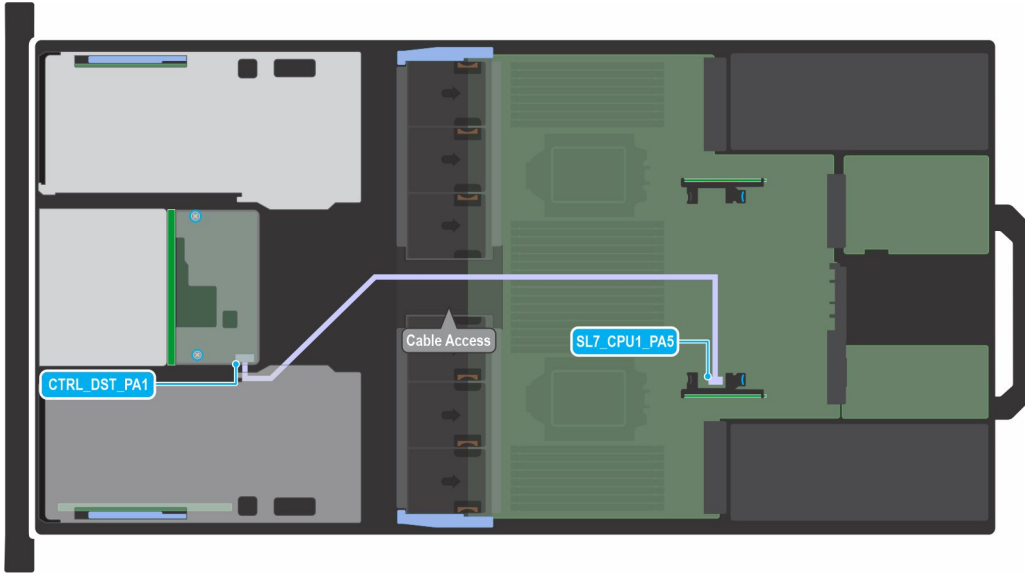

Rakam 56. fPERC ile 8 x 2,5 inç SAS/SATA

Tablo 17. fPERC ile 8 x 2,5 inç SAS/SATA

Başlangıç Tarihi	Bitiş
SL7_CPU1_PA5 (sistem kartındaki sinyal konektörü)	CTRL_DST_PA1 (fPERC giriş konektörü)

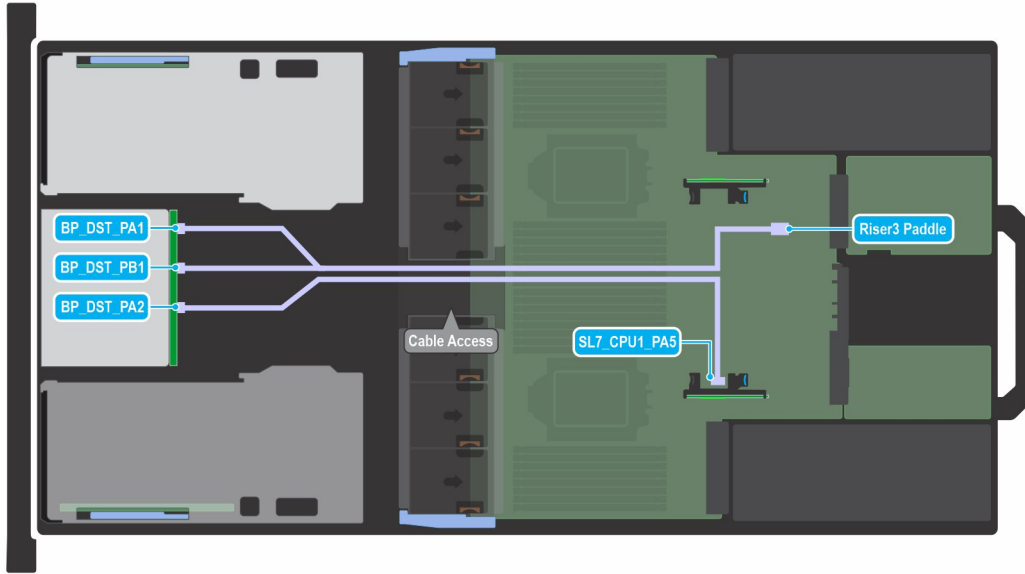

Rakam 57. 6 x 2,5 inç NVMe direct

Tablo 18. 6 x 2,5 inç NVMe direct

Başlangıç Tarihi	Bitiş
Yükseltici 3 yuva seçici kartı (Yükseltici 3 yuvasında R3 yuva seçici kartı)	BP_DST_PA1 (arka panel sinyal konektörü) ve BP_DST_PB1 (arka panel sinyal konektörü)
SL7_CPU1_PA5 (sistem kartındaki sinyal konektörü)	BP_DST_PA2 (arka panel sinyal konektörü)

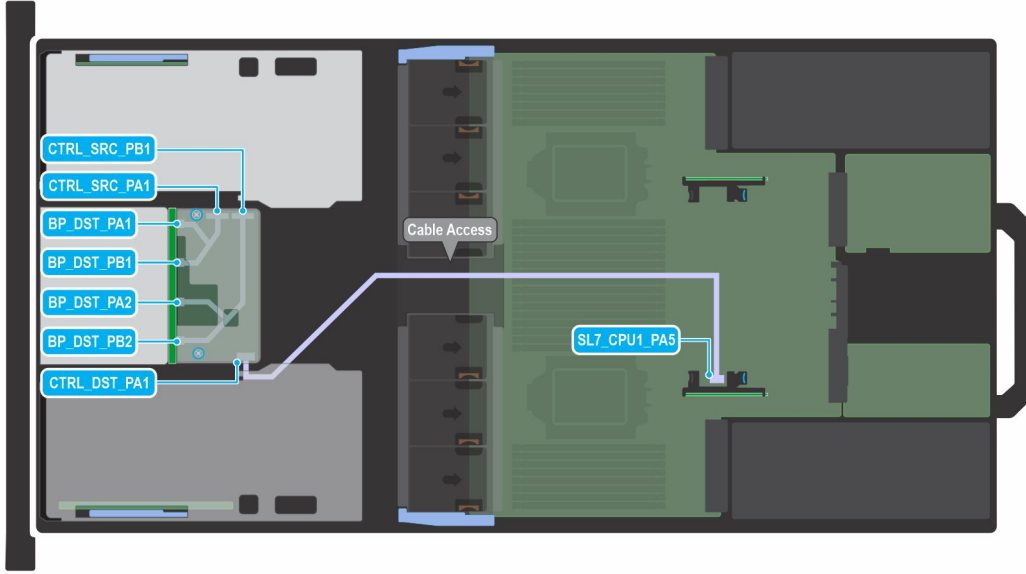

Rakam 58. fPERC ile 8 x 2,5 inç NVMe RAID

Tablo 19. fPERC ile 8 x 2,5 inç NVMe RAID

Başlangıç Tarihi	Bitiş
SL7_CPU1_PA5 (sistem kartındaki sinyal konektörü)	CTRL_DST_PA1 (fPERC giriş konektörü)
CTRL_SRC_PA1 (fPERC denetleyici konektörü)	BP_DST_PA1 (arka panel sinyal konektörü) ve BP_DST_PB1 (arka panel sinyal konektörü)
CTRL_SRC_PB1 (fPERC denetleyici konektörü)	BP_DST_PA2 (arka panel sinyal konektörü) ve BP_DST_PB2 (arka panel sinyal konektörü)

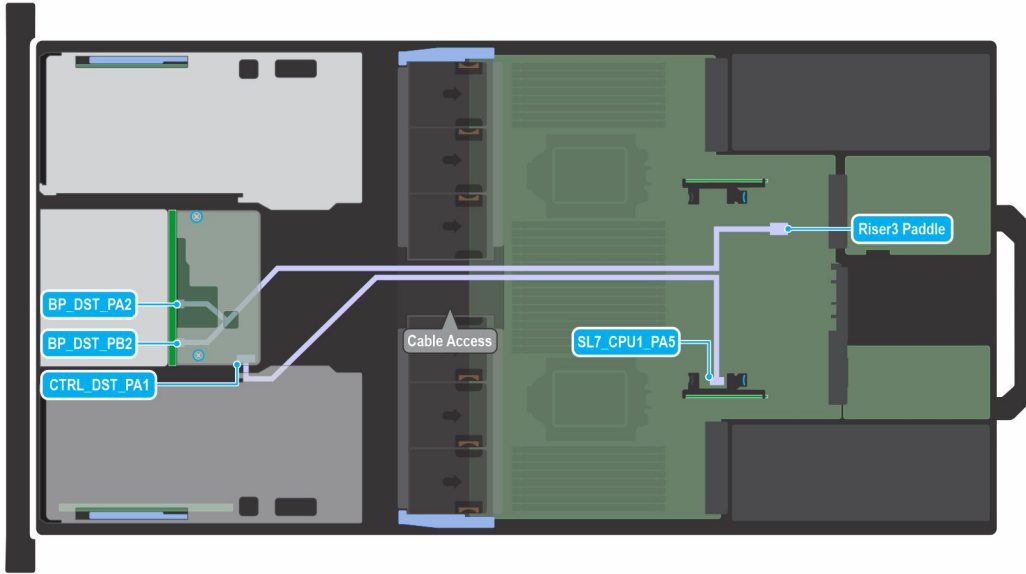

Rakam 59. 4 evrensel yuva ve fPERC ile 8 x 2,5 inç SAS/SATA

Tablo 20. 4 evrensel yuva ve fPERC ile 8 x 2,5 inç SAS/SATA

Başlangıç Tarihi	Bitiş
Yükseltici 3 yuva seçici kartı (Yükseltici 3 yuvasında R3 yuva seçici kartı)	BP_DST_PA2 (arka panel sinyal konektörü) ve BP_DST_PB2 (arka panel sinyal konektörü)
SL7_CPU1_PA5 (sistem kartındaki sinyal konektörü)	CTRL_DST_PA1 (fPERC giriş konektörü)

Sistem belleği

Sistem belleği yönergeleri

PowerEdge R750xa sistem, DDR4 kayıtlı DIMM'leri (RDIMM'ler), Yükü Azaltılmış DIMM'leri (LRDIMM'ler) ve Intel Sürekli Bellek 200 serisi (BPS) destekler. Sistem belleği, işlemci tarafından başlatılan talimatları saklar.

Sistem belleğiniz işlemci başına 16 bellek soketi ve sistem başına 32 bellek soketi olmak üzere işlemci başına sekiz kanal (kanal başına iki bellek soketi) halinde düzenlenmiştir.

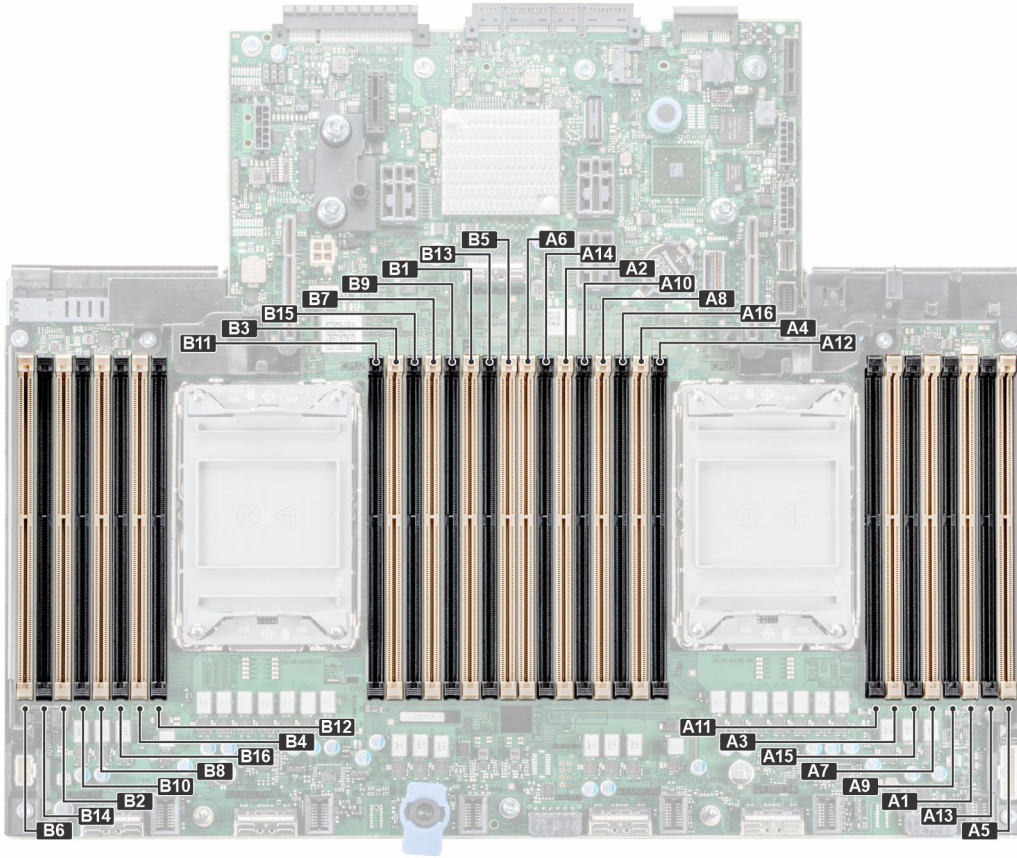

Rakam 60. Bellek kanalları

Bellek kanalları şu şekilde organize edilir:

Tablo 21. Bellek kanalları

İşlemci	Kanal A	Kanal B	Kanal C	Kanal D	Kanal E	Kanal F	Kanal G	Kanal H
İşlemci 1	Yuva A1 ve A9	Yuva A5 ve A13	Yuva A3 ve A11	Yuva A7 ve A15	Yuva A2 ve A10	Yuva A6 ve A14	Yuva A4 ve A12	Yuva A8 ve A16
İşlemci 2	Yuva B1 ve B9	Yuva B5 ve B13	Yuva B3 ve B11	Yuva B7 ve B15	Yuva B2 ve B10	Yuva B6 ve B14	Yuva B4 ve B12	Yuva B8 ve B16

Tablo 22. Desteklenen bellek matrisi

DIMM tipi	Aşama	Kapasite	DIMM nominal gerilim ve hız	İşletim Hızı	
				Kanal başına 1 DIMM (DPC)	Kanal başına 2 DIMM (DPC)
RDIMM	1 R	8 GB	DDR4 (1.2 V), 3200 MT/s	3200 MT/sn	3200 MT/sn
	2 R	16 GB, 32 GB, 64 GB	DDR4 (1.2 V), 3200 MT/s	3200 MT/sn	3200 MT/sn
LRDIMM	4 R	128 GB	DDR4 (1.2 V), 3200 MT/s	3200 MT/sn	3200 MT/sn
Intel kalıcı bellek (BPS)	2R	128 GB, 256 GB, 512 GB	DDR4 (1.2 V), 3200 MT/s	3200 MT/sn	3200 MT/sn

Genel bellek modülü montaj yönergeleri

Sisteminizin optimum performansta çalışması için sistem belleğinizi yapılandırırken aşağıdaki genel yönergeleri izleyin: Sisteminizin bellek yapılandırmaları bu yönergelere uymazsa sisteminiz önyüklenemeyebilir, bellek yapılandırma sırasında tepki vermemeye başlayabilir veya daha düşük bellekle çalışabilir.

Bellek veri yolu, aşağıdaki faktörlere bağlı olarak 3200 MT/sn, 2933 MT/sn hızlarında çalışabilir:

- Seçilen sistem profili (örneğin, Performansa Göre Optimize Edilmiş veya Özel [çalıştırılabilir, yüksek hızda çalıştırmayı veya alt])
- İşlemcilerin desteklenen maksimum DIMM hızı
- DIMM'lerin desteklenen maksimum hızı

i **NOT:** MT/s, DIMM hızını saniye başına MegaTransfer olarak belirtir.

i **NOT:** Arızaya Dayanıklı Bellek-Tek Tip Olmayan Bellek Erişimi desteklenir.

Sistem, sistemin herhangi geçerli bir yonga seti mimari yapısında yapılandırılabilmesini ve çalışmasını sağlayarak Esnek Bellek Yapılandırmasını destekler. Aşağıda bellek modülü takma için önerilen yönergeler bulunmaktadır:

- Tüm DIMM'ler DDR4 olmalıdır.
- x4 ve x8 DRAM tabanlı bellek modülleri karıştırılabilir.
- Farklı hızlara sahip bellek modülleri takılırsa, bunlar en yavaş takılan bellek modüllerinin hızında çalışır.
- Bellek modülü soketlerini yalnızca bir işlemci takılmışsa doldurun.
 - Tek işlemcili sistemlerde A1 ila A16 soketleri mevcuttur.
 - İki işlemcili sistemlerde A1 ila A16 ve B1 ila B16 soketleri mevcuttur.
- **Optimize Edici Mod'**da, DRAM denetleyicileri 64 bit modda bağımsız olarak çalışır ve optimize edilmiş bellek performansı sunar.

Tablo 23. Bellek yerleştirme kuralları

İşlemci	Yapılandırma	Bellek yerleştirme	Bellek yerleştirme bilgileri
Tek işlemci	Optimize edici (Bağımsız kanal) doldurma sırası	A{1}, A{2}, A{3}, A{4}, A{5}, A{6}, A{7}, A{8}, A{9}, A{10}, A{11}, A{12}, A{13}, A{14}, A{15}, A{16}	1, 2, 4, 6, 8, 12 ya da 16 DIMM'e izin verilir.
İki işlemci (İşlemci 1 ile başlayın. İşlemci 1 ve işlemci 2'ye yerleştirilenler eşleşmelidir)	Optimize edici (Bağımsız kanal) doldurma sırası	A{1}, B{1}, A{2}, B{2}, A{3}, B{3}, A{4}, B{4}, A{5}, B{5}, A{6}, B{6}, A{7}, B{7}, A{8}, B{8}, A{9}, B{9}, A{10}, B{10}, A{11}, B{11}, A{12}, B{12}, A{13}, B{13}, A{14}, B{14}, A{15}, B{15}, A{16}, B{16}	Sistem başına 2, 4, 8, 12, 16, 24 veya 32 DIMM desteklenir. i NOT: Optimize edici yerleştirme sırası, iki işlemcinin 8 ve 16 DIMM kurulumları için geleneksel düzende değildir.

- Tüm soketlere önce beyaz serbest bırakma tırnakları, sonra siyah serbest bırakma tırnakları yerleştirin.
- Yalnızca farklı kapasitedeki RDIMM Bellek modülleri, diğer bellek doldurma kurallarının takip edilmesi koşuluyla karıştırılabilir.

NOT: Örneğin, 8 GB ve 16 GB bellek modülleri karıştırılabilir.

- Bir sistemde ikiden fazla bellek modülü kapasitesini karıştırmak desteklenmez.
- Dengesiz veya farklı bellek yapılandırması, performans kaybına sebep olur ve sistem takılan bellek modüllerini tanımlayamayabilir. Bu nedenle, en iyi performans için tüm bellek kanallarına eş DIMM'leri aynı şekilde yerleştirin.
- Desteklenen RDIMM/LRDIMM yapılandırmaları işlemci başına 1, 2, 4, 6, 8, 12 veya 16 DIMM'dir.

Intel Sürekli Bellek 200 serisi (BPS) kurulum talimatları

Aşağıda Intel Sürekli Bellek 200 serisi (BPS) bellek modüllerini takma için önerilen yönergeler verilmiştir:

- Her sistem, kanal başına en fazla bir adet Intel Sürekli Bellek 200 serisi (BPS) bellek modülünü destekler.

NOT: İki farklı Intel Sürekli Bellek 200 serisi (BPS) kapasitesi karma olarak kullanılırsa, bu yapılandırma desteklenmediği için bir F1/F2 uyarısı görüntülenir.

- Intel Sürekli Bellek 200 serisi (BPS) RDIMM, LRDIMM ve 3DS LRDIMM ile karıştırılabilir.

NOT: Intel Sürekli Bellek 200 serisi (BPS), 256 GB LRDIMM ile karıştırılmaz.

- DDR4 DIMM türlerinin (RDIMM, LRDIMM ve 3DS LRDIMM) kanallar içinde, Tümlü Bellek Denetleyicisi (iMC) için veya soketler arasında karma şekilde kullanılması desteklenmez.
- Intel Sürekli Bellek 200 serisi (BPS) işletim modlarının (Uygulama Doğrudan Modu, Bellek Modu) karıştırılması desteklenmez.
- Bir kanala yalnızca bir DIMM yerleştirilecekse, bu DIMM her zaman o kanaldaki ilk yuvaya (beyaz yuva) takılmalıdır.
- Aynı kanala bir Intel Sürekli Bellek 200 serisi (BPS) ve bir DDR4 DIMM takılırsa, Intel Sürekli Bellek 200 serisi (BPS) her zaman ikinci yuvaya (siyah yuva) takılmalıdır.
- Intel Sürekli Bellek 200 serisi (BPS) Bellek Modu'nda yapılandırılırsa, DDR4 ile Intel Sürekli Bellek 200 serisi (BPS) arasında önerilen oran, iMC başına 1:4 ile 1:16'dır.
- Intel Sürekli Bellek 200 serisi (BPS), başka Intel Sürekli Bellek 200 serisi (BPS) kapasiteleri veya NVDIMM'ler ile karıştırılmaz.
- Intel Sürekli Bellek 200 serisi (BPS) takıldığında farklı kapasitelerde RDIMM'ler ve LRDIMM'ler karıştırılmaz.
- Intel Sürekli Bellek 200 serisi (BPS) farklı kapasitelerdeki Intel Sürekli Bellek 200 serisi (BPS) kullanılmaz.
- Belleğin Adres Aralığı Temizleme (ARS) kısmı olan Uygulama Doğrudan Modu'nda daha yüksek kapasiteli Intel Sürekli Bellek 200 serisi (BPS) yapılandırıldığında, VMware ESXi önyüklemesi daha uzun sürer. pMem veri deposunun ESXi'ye bağlanmasından önce dönüşümlü setler için arka plan Adres Aralığı Temizleme (ARS) işleminin tamamlanması gerektiğinden, bu normaldir.
- Uygulama Doğrudan Modu'nda (AP) soketler simetrik veya asimetrik olarak yerleştirilebilir.
- Bellek Modu'nda (MM) soketler simetrik olarak yerleştirilebilir.
- Bellek modu, DDR ile Intel Sürekli Bellek 200 serisi (BPS) arasındaki kapasite oranına bakılmaksızın 6+1, 8+1 ve 12+2 yapılandırmaları için desteklenmez.
- VMware ESXi ortamında BPS hedefi Uygulama Doğrudan Modu ve Bellek Modu arasında değiştirilirse, yeni bir hedef oluşturmadan önce Intel Sürekli Bellek 200 serisi (BPS) için temizleme işlemi yapılması önerilir.
- Intel Sürekli Bellek 200 serisi (BPS) kanaldaki tek DIMM olmadıkça Intel Sürekli Bellek 200 serisi (BPS) DIMM yuvası 1'e yerleştirilmeli; daha sonra DIMM yuvası 0 yerleştirilmelidir.

Desteklenen Intel Kalıcı Bellek 200 serisi (BPS) yapılandırmaları hakkında daha fazla bilgi için [PowerEdge Kılavuzları](#) sayfasındaki *Dell EMC Intel Kalıcı Bellek 200 serisi (BPS) Kullanıcı Kılavuzu*'na bakın.

Tablo 24. Çift işlemcili yapılandırmalar için desteklenen Intel Sürekli Bellek 200 serisi (BPS)

Yapılandırma	İşlemci başına açıklama	Bellek yerleştirme kuralları	
		RDIMM'ler veya LRDIMM'ler	Intel Kalıcı Bellek 200 serisi (BPS)
Yapılandırma 1	4 x RDIMM, 4 x Intel Sürekli Bellek 200 serisi (BPS)	İşlemci1 {A1, 2, 3, 4} İşlemci2 {B1, 2, 3, 4}	İşlemci1 {A5, 6, 7, 8} İşlemci2 {B5, 6, 7, 8}
Yapılandırma 2	6 x RDIMM, 1 x Intel Sürekli Bellek 200 serisi (BPS)	İşlemci1 {A1, 2, 3, 4, 5, 6} İşlemci2 {B1, 2, 3, 4, 5, 6}	İşlemci1 {A7} İşlemci2 {B7}
Yapılandırma 3	8 x RDIMM, 1 x Intel Sürekli Bellek 200 serisi (BPS)	İşlemci1 {A1, 2, 3, 4, 5, 6, 7, 8} İşlemci2 {B1, 2, 3, 4, 5, 6, 7, 8}	İşlemci1 {A9}

Tablo 24. Çift işlemcili yapılandırmalar için desteklenen Intel Sürekli Bellek 200 serisi (BPS) (devamı)

Yapılandırma	İşlemci başına açıklama	Bellek yerleştirme kuralları	
		RDIMM'ler veya LRDIMM'ler	Intel Kalıcı Bellek 200 serisi (BPS)
			İşlemci2 {B9}
Yapılandırma 4	8 x RDIMM, 4 x Intel Sürekli Bellek 200 serisi (BPS)	İşlemci1 {A1, 2, 3, 4, 5, 6, 7, 8} İşlemci2 {B1, 2, 3, 4, 5, 6, 7, 8}	İşlemci1 {A9, 10, 11, 12} İşlemci2 {B9, 10, 11, 12}
Yapılandırma 5	8 x RDIMM, 8 x Intel Sürekli Bellek 200 serisi (BPS)	İşlemci1 {A1, 2, 3, 4, 5, 6, 7, 8} İşlemci2 {B1, 2, 3, 4, 5, 6, 7, 8}	İşlemci1 {A9, 10, 11, 12, 13, 14, 15, 16} İşlemci2 {B9, 10, 11, 12, 13, 14, 15, 16}
Yapılandırma 6	12 x RDIMM, 2 x Intel Sürekli Bellek 200 serisi (BPS)	İşlemci1 {A1, 2, 3, 4, 5, 6, 7, 8, 9, 10, 11, 12, 15, 16} İşlemci2 {B1, 2, 3, 4, 5, 6, 7, 8, 9, 10, 11, 12, 15, 16}	İşlemci1 {A5, 6} İşlemci2 {B5, 6}

i | **NOT:** Yalnızca bir işlemcisi takılmış çift soketli sunucular için sınırlı yapılandırmalar mevcuttur.

Tablo 25. Intel Sürekli Bellek 200 serisi (BPS) İşlemci başına 1 - 4 x RDIMM yapılandırması, 4 x Intel Sürekli Bellek 200 serisi (BPS)

Toplam RDIMM sayısı	Toplam Intel Sürekli Bellek 200 serisi (BPS) DIMM sayısı	1 RDIMM kapasitesi (GB)	1 Intel Kalıcı Bellek 200 serisi (BPS) kapasitesi (GB)	Toplam Standart Bellek Kapasitesi (GB)	Toplam PM Kapasitesi (GB)	Desteklenen Modlar
4	4	16	128	64	512	MM veya AD
4	4	32	128	128	512	MM veya AD
4	4	64	128	256	512	AD
4	4	16	256	64	1024	MM veya AD
4	4	32	256	128	1024	MM veya AD
4	4	64	256	256	1024	MM veya AD
4	4	16	512	64	2048	AD
4	4	32	512	128	2048	MM veya AD
4	4	64	512	256	2048	MM veya AD

Tablo 26. Intel Sürekli Bellek 200 serisi (BPS) İşlemci başına 1 - 4 x RDIMM yapılandırması, 4 x Intel Sürekli Bellek 200 serisi (BPS)

Toplam LRDIMM sayısı	Toplam Intel Sürekli Bellek 200 serisi (BPS) DIMM sayısı	1 LRDIMM kapasitesi (GB)	1 Intel Kalıcı Bellek 200 serisi (BPS) kapasitesi (GB)	Toplam Standart Bellek Kapasitesi (GB)	Toplam PM Kapasitesi (GB)	Desteklenen Modlar
4	4	128	128	512	512	AD
4	4	128	256	512	1024	AD
4	4	128	512	512	2048	MM veya AD

Tablo 27. Intel Sürekli Bellek 200 serisi (BPS) İşlemci başına 2 - 6 x RDIMM yapılandırması, 1 x Intel Sürekli Bellek 200 serisi (BPS)

Toplam RDIMM sayısı	Toplam Intel Sürekli Bellek 200 serisi (BPS) DIMM sayısı	1 RDIMM kapasitesi (GB)	1 Intel Kalıcı Bellek 200 serisi (BPS) kapasitesi (GB)	Toplam Standart Bellek Kapasitesi (GB)	Toplam PM Kapasitesi (GB)	Desteklenen Modlar
6	1	16	128	96	128	AD
6	1	32	128	192	128	AD
6	1	64	128	384	128	AD
6	1	16	256	96	256	AD
6	1	32	256	192	256	AD
6	1	64	256	384	256	AD
6	1	16	512	96	512	AD
6	1	32	512	192	512	AD
6	1	64	512	384	512	AD

Tablo 28. Intel Sürekli Bellek 200 serisi (BPS) İşlemci başına 2 - 6 x LRDIMM yapılandırması, 1 x Intel Sürekli Bellek 200 serisi (BPS)

Toplam LRDIMM sayısı	Toplam Intel Sürekli Bellek 200 serisi (BPS) DIMM sayısı	1 LRDIMM kapasitesi (GB)	1 Intel Kalıcı Bellek 200 serisi (BPS) kapasitesi (GB)	Toplam Standart Bellek Kapasitesi (GB)	Toplam PM Kapasitesi (GB)	Desteklenen Modlar
6	1	128	128	768	128	AD
6	1	128	256	768	256	AD
6	1	128	512	768	512	AD

Tablo 29. Intel Sürekli Bellek 200 serisi (BPS) İşlemci başına 3 - 8 x RDIMM yapılandırması, 1 x Intel Sürekli Bellek 200 serisi (BPS)

Toplam RDIMM sayısı	Toplam Intel Sürekli Bellek 200 serisi (BPS) DIMM sayısı	1 RDIMM kapasitesi (GB)	1 Intel Kalıcı Bellek 200 serisi (BPS) kapasitesi (GB)	Toplam Standart Bellek Kapasitesi (GB)	Toplam PM Kapasitesi (GB)	Desteklenen Modlar
8	1	16	128	128	128	AD
8	1	32	128	256	128	AD
8	1	64	128	512	128	AD
8	1	16	256	128	256	AD
8	1	32	256	256	256	AD
8	1	64	256	512	256	AD
8	1	16	512	128	512	AD
8	1	32	512	256	512	AD
8	1	64	512	512	512	AD

Tablo 30. Intel Sürekli Bellek 200 serisi (BPS) İşlemci başına 3 - 8 x LRDIMM yapılandırması, 1 x Intel Sürekli Bellek 200 serisi (BPS)

Toplam LRDIMM sayısı	Toplam Intel Sürekli Bellek 200 serisi (BPS) DIMM sayısı	1 LRDIMM kapasitesi (GB)	1 Intel Kalıcı Bellek 200 serisi (BPS) kapasitesi (GB)	Toplam Standart Bellek Kapasitesi (GB)	Toplam PM Kapasitesi (GB)	Desteklenen Modlar
8	1	128	128	1024	128	AD
8	1	128	256	1024	256	AD
8	1	128	512	1024	512	AD

Tablo 31. Intel Sürekli Bellek 200 serisi (BPS) İşlemci başına 4 - 8 x RDIMM yapılandırması, 4 x Intel Sürekli Bellek 200 serisi (BPS)

Toplam RDIMM sayısı	Toplam Intel Sürekli Bellek 200 serisi (BPS) DIMM sayısı	1 RDIMM kapasitesi (GB)	1 Intel Kalıcı Bellek 200 serisi (BPS) kapasitesi (GB)	Toplam Standart Bellek Kapasitesi (GB)	Toplam PM Kapasitesi (GB)	Desteklenen Modlar
8	4	16	128	128	512	MM veya AD
8	4	32	128	256	512	AD
8	4	64	128	512	512	AD
8	4	16	256	128	1024	MM veya AD
8	4	32	256	256	1024	MM veya AD
8	4	64	256	512	1024	AD
8	4	16	512	128	2048	MM veya AD
8	4	32	512	256	2048	MM veya AD
8	4	64	512	512	2048	MM veya AD

Tablo 32. Intel Sürekli Bellek 200 serisi (BPS) İşlemci başına 4 - 8 x LRDIMM yapılandırması, 4 x Intel Sürekli Bellek 200 serisi (BPS)

Toplam LRDIMM sayısı	Toplam Intel Sürekli Bellek 200 serisi (BPS) DIMM sayısı	1 LRDIMM kapasitesi (GB)	1 Intel Kalıcı Bellek 200 serisi (BPS) kapasitesi (GB)	Toplam Standart Bellek Kapasitesi (GB)	Toplam PM Kapasitesi (GB)	Desteklenen Modlar
8	4	128	128	1024	512	AD
8	4	128	256	1024	1024	AD
8	4	128	512	1024	2048	AD

Tablo 33. Intel Sürekli Bellek 200 serisi (BPS) İşlemci başına 5 - 8 x RDIMM yapılandırması, 8 x Intel Sürekli Bellek 200 serisi (BPS)

Toplam RDIMM sayısı	Toplam Intel Sürekli Bellek 200 serisi (BPS) DIMM sayısı	1 RDIMM kapasitesi (GB)	1 Intel Kalıcı Bellek 200 serisi (BPS) kapasitesi (GB)	Toplam Standart Bellek Kapasitesi (GB)	Toplam PM Kapasitesi (GB)	Desteklenen Modlar
8	8	16	128	128	1024	MM veya AD
8	8	32	128	256	1024	MM veya AD
8	8	64	128	512	1024	AD
8	8	16	256	128	2048	MM veya AD

Tablo 33. Intel Sürekli Bellek 200 serisi (BPS) İşlemci başına 5 - 8 x RDIMM yapılandırması, 8 x Intel Sürekli Bellek 200 serisi (BPS) (devamı)

Toplam RDIMM sayısı	Toplam Intel Sürekli Bellek 200 serisi (BPS) DIMM sayısı	1 RDIMM kapasitesi (GB)	1 Intel Kalıcı Bellek 200 serisi (BPS) kapasitesi (GB)	Toplam Standart Bellek Kapasitesi (GB)	Toplam PM Kapasitesi (GB)	Desteklenen Modlar
8	8	32	256	256	2048	MM veya AD
8	8	64	256	512	2048	MM veya AD
8	8	16	512	128	4096	AD
8	8	32	512	256	4096	MM veya AD
8	8	64	512	512	4096	MM veya AD

Tablo 34. Intel Sürekli Bellek 200 serisi (BPS) İşlemci başına 5 - 8 x LRDIMM yapılandırması, 8 x Intel Sürekli Bellek 200 serisi (BPS)

Toplam LRDIMM sayısı	Toplam Intel Sürekli Bellek 200 serisi (BPS) DIMM sayısı	1 LRDIMM kapasitesi (GB)	1 Intel Kalıcı Bellek 200 serisi (BPS) kapasitesi (GB)	Toplam Standart Bellek Kapasitesi (GB)	Toplam PM Kapasitesi (GB)	Desteklenen Modlar
8	8	128	128	1024	1024	AD
8	8	128	256	1024	2048	AD
8	8	128	512	1024	4096	MM veya AD

Tablo 35. Intel Sürekli Bellek 200 serisi (BPS) İşlemci başına 6 - 12 x RDIMM yapılandırması, 2 x Intel Sürekli Bellek 200 serisi (BPS)

Toplam RDIMM sayısı	Toplam Intel Sürekli Bellek 200 serisi (BPS) DIMM sayısı	1 RDIMM kapasitesi (GB)	1 Intel Kalıcı Bellek 200 serisi (BPS) kapasitesi (GB)	Toplam Standart Bellek Kapasitesi (GB)	Toplam PM Kapasitesi (GB)	Desteklenen Modlar
12	2	16	128	192	256	AD
12	2	32	128	384	256	AD
12	2	64	128	768	256	AD
12	2	16	256	192	512	AD
12	2	32	256	384	512	AD
12	2	64	256	768	512	AD
12	2	16	512	192	1024	AD
12	2	32	512	384	1024	AD
12	2	64	512	768	1024	AD

Tablo 36. Intel Sürekli Bellek 200 serisi (BPS) İşlemci başına 6 - 12 x LRDIMM yapılandırması, 2 x Intel Sürekli Bellek 200 serisi (BPS)

Toplam LRDIMM sayısı	Toplam Intel Sürekli Bellek 200 serisi (BPS) DIMM sayısı	1 LRDIMM kapasitesi (GB)	1 Intel Kalıcı Bellek 200 serisi (BPS) kapasitesi (GB)	Toplam Standart Bellek Kapasitesi (GB)	Toplam PM Kapasitesi (GB)	Desteklenen Modlar
12	2	128	128	1536	256	AD
12	2	128	256	1536	512	AD

Tablo 36. Intel Sürekli Bellek 200 serisi (BPS) İşlemci başına 6 - 12 x LRDIMM yapılandırması, 2 x Intel Sürekli Bellek 200 serisi (BPS) (devamı)

Toplam LRDIMM sayısı	Toplam Intel Sürekli Bellek 200 serisi (BPS) DIMM sayısı	1 LRDIMM kapasitesi (GB)	1 Intel Kalıcı Bellek 200 serisi (BPS) kapasitesi (GB)	Toplam Standart Bellek Kapasitesi (GB)	Toplam PM Kapasitesi (GB)	Desteklenen Modlar
12	2	128	512	1536	1024	AD

Bellek modülünü çıkarma

Önkosullar

1. [Güvenlik talimatları](#) bölümünde listelenen güvenlik yönergelerini uygulayın.
2. [Sisteminizin içinde çalışmadan önce](#) bölümünde listelenen prosedürü takip edin.
3. [Hava örtüsünü çıkarın](#).

⚠ UYARI: Sistem kapatıldıktan sonra bellek modülleri bir süre dokunulamayacak kadar sıcak kalır. Tutmadan önce bellek modüllerinin soğumasını bekleyin.

Adımlar

1. Uygun bellek modül soketini bulun.
2. Bellek modülünü soketten çıkarmak için, bellek modülü soketinin iki ucundaki ayırıcılara aynı anda basarak tamamen açın.

⚠ DİKKAT: Her bellek modülünü, bellek modülünün ortasına veya metal uçlarına dokunmadan yalnızca kart köşelerinden tutun.

3. Bellek modülünü sistemden kaldırın.

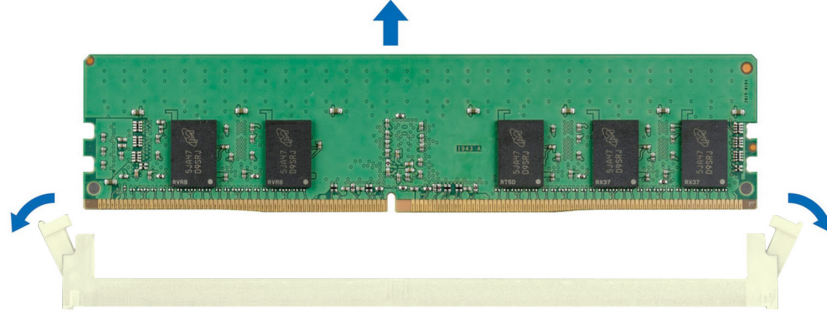

Rakam 61. Bellek modülünü çıkarma

Sonraki Adımlar

Bellek modülünü yerine takın.

Bellek modülünü takma

Önkoşullar

1. [Güvenlik talimatları](#) bölümünde listelenen güvenlik yönergelerini uygulayın.
2. [Sisteminizin içinde çalışmadan önce](#) bölümünde listelenen prosedürü takip edin.
3. [Hava örtüsünü çıkarın](#).

Adımlar

1. Uygun bellek modül soketini bulun.

⚠ DİKKAT: Her bellek modülünü, bellek modülünün ortasına veya metal uçlarına dokunmadan yalnızca kart köşelerinden tutun.

2. Sokete bir bellek modülü takılıysa, çıkarın.
3. Bellek modülündeki kenar konektörü bellek modülü soketindeki hizalama anahtarına hizalayın ve bellek modülünü sokete takın.

ⓘ NOT: Bellek modülünü takmadan önce soket çıkarma mandallarının tamamen açık olduğundan emin olun.

⚠ DİKKAT: Kurulum sırasında bellek modül soketinin hasar görmesini engellemek için, bellek modülünü bükmeyin ya da eğmeyin; her iki bellek modülü ucunu aynı anda yerleştirin.

ⓘ NOT: Bellek modülü soketinde, bellek modülünü yuvaya sadece tek bir şekilde takabilmenizi sağlayan bir hizalama dişi bulunmaktadır.

⚠ DİKKAT: Bellek modülünün merkezine basınç uygulamayın; basıncı bellek modülünün iki ucuna eşit olarak uygulayın.

4. Bellek modülünü çıkarıcılar yerine sıkıca oturana dek baş parmaklarınızla ittirin. Bellek modülü düzgün bir şekilde sokete yerleştiğinde, bellek modülü soketindeki mandallar, bellek modüllerinin takıldığı diğer soketlerdeki mandallarla aynı hizaya gelir.

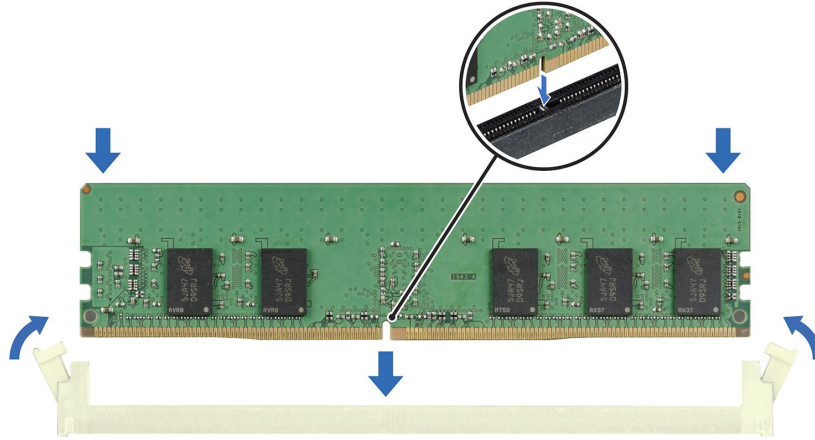

Rakam 62. Bellek modülünü takma

Sonraki Adımlar

1. [Hava örtüsünü takın](#).
2. [Sisteminizin içinde çalıştıktan sonra](#) bölümünde listelenen prosedürü takip edin.
3. Olup olmadığını doğrulamak için bellek modülü düzgün şekilde yüklenmiş olup, F2 tuşuna basın ve gidin **Sistem Kurulum Ana Menü > Sistem BIOS'u > Bellek Ayarlarının** bir listesi **Bellek Ayarları** ekranında, Sistem Bellek Boyutu yüklü belleğin güncellenmiş kapasitesini yansıtmalıdır.

4. Sistem Bellek Boyutu hatalıysa bir veya daha fazla bellek modülü düzgün şekilde takılmamış olabilir. Bellek modüllerinin soketlere sıkıca yerleştiğinden emin olun.
5. Sistem tanılmasında sistem bellek testini çalıştırın.

İşlemci ve ısı emici modülü

Bu, yalnızca bir servis teknisyeni tarafından değiştirilebilen bir parçadır.

İşlemciyi ve ısı emici modülünü çıkarma

Önkoşullar

1. [Güvenlik talimatları](#) bölümünde listelenen güvenlik yönergelerini uygulayın.
2. [Sisteminizin içinde çalışmadan önce](#) bölümünde listelenen prosedürü takip edin.
3. [Hava örtüsünü çıkarın](#).

NOT: Sistem kapatıldıktan sonra bir süre ısı emici ve işlemci dokunulamayacak kadar sıcak kalır. Herhangi bir işlem yapmadan önce ısı emicinin ve işlemcinin soğumasını bekleyin.

Adımlar

1. Eğilme önleyici tellerin dördünün de kilitli konumda (dışarı doğru) olduğundan emin olun ve ardından Torx T30 tornavida kullanarak işlemci ısı emici modülündeki (PHM) tutucu somunları aşağıda belirtilen sırayla gevşetin:
 - a. İlk somunu üç tur gevşetin.
 - b. İlk gevşettiğiniz somunun çaprazında bulunan somunu gevşetin.
 - c. Kalan iki somun için de aynı işlemi tekrarlayın.
 - d. İlk somuna geri dönün ve bunu tamamen gevşetin.

NOT: Tutucu vidaları gevşetirken, PHM'deki eğilmeyi önleme tellerinin kilitli konumda olduğundan emin olun.
2. Tüm eğilmeyi önleme tellerini kilit açma konumuna (içeri doğru konum) ayarlayın.

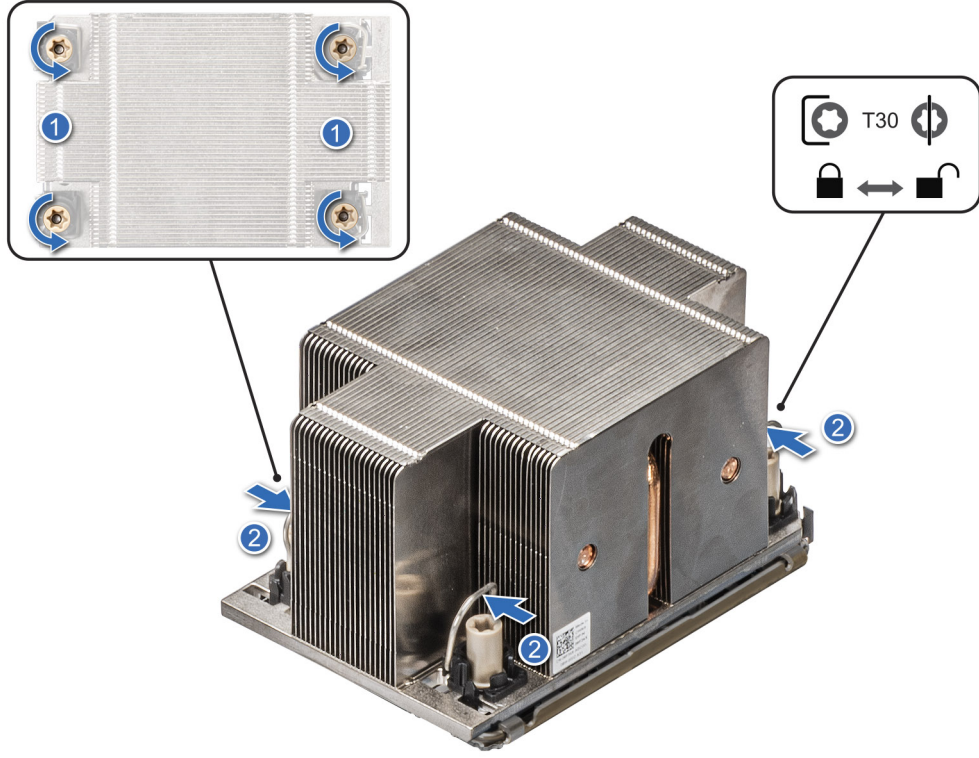

Rakam 63. İşlemci ısı emici modülünü çıkarma

3. PHM'yi sistemden yukarı kaldırın ve işlemci yüzü yukarı gelecek şekilde yana koyun.

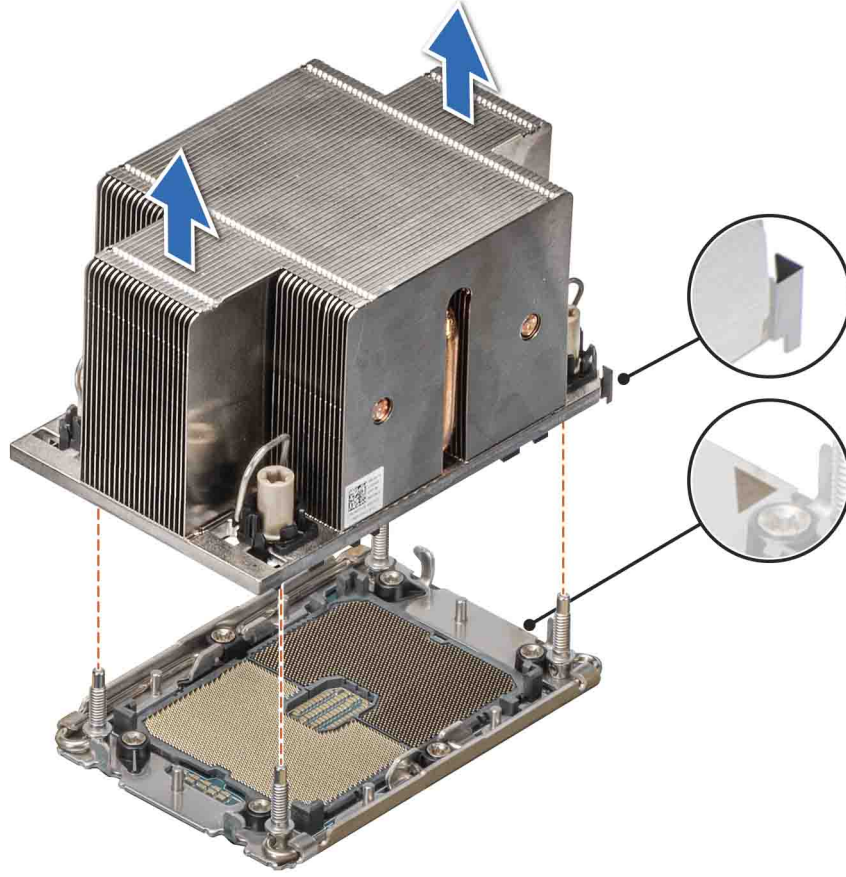

Rakam 64. Isı emicisini çıkarma

Sonraki Adımlar

Arızalı bir ısı emicisini çıkarıyorsanız, [ısı emicisini değiştirin](#), aksi takdirde, [işlemciyi çıkarın](#).

İşlemcinin çıkarılması

Önkoşullar

⚠ UYARI: İşlemciyi işlemci ve ısı emici modülünden (PHM) yalnızca işlemciyi veya ısı emiciyi değiştiriyorsanız çıkarın.

1. [Güvenlik talimatları](#) bölümünde listelenen güvenlik yönergelerini uygulayın.
2. [Sisteminizin içinde çalışmadan önce](#) bölümünde listelenen prosedürü takip edin.
3. [Hava örtüsünü çıkarın](#).
4. [İşlemci ısı emici modülünü çıkarın](#) veya [Sıvı soğutma modülünü çıkarın](#).

⚠ DİKKAT: İşlemci veya sistem kartı değiştirildikten sonra sistem ilk kez açıldığında CMOS pil kaybı veya CMOS sağlama hatası görüntülenebilir. Bu, beklenen bir durumdur. Bunu düzeltmek için sistem ayarlarını yapılandırmak üzere kurulum seçeneğine gidin.

Adımlar

1. Isı emiciyi, işlemci tarafı yukarı bakacak şekilde yerleştirin.
2. Başparmağınızı kullanarak Termal Arabirim Malzemesi (TIM) kesme kolunu yukarı kaldırarak işlemciyi TIM'den ve tespit klipsinden ayırın.
3. İşlemciyi kenarlarından tutarak tespit klipsinden dışarı doğru kaldırın.

i NOT: TIM kesme kolunu kaldırırken tespit klipsini ısı emiciye doğru tutmaya dikkat edin.

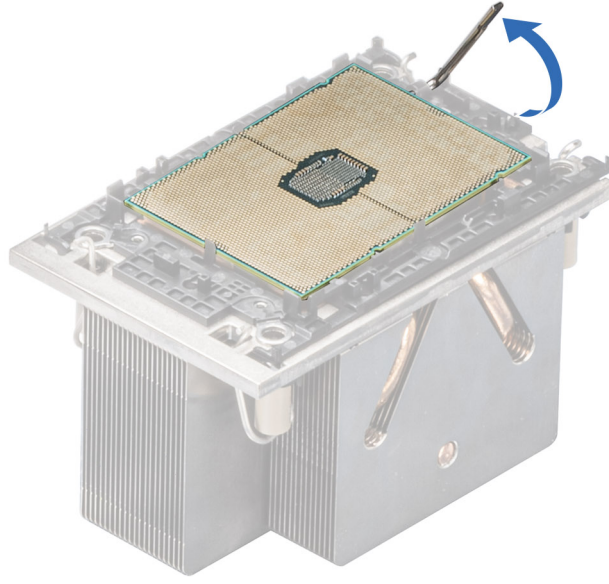

Rakam 65. TIM kesme kolunu yukarı kaldırma

4. Baş ve işaret parmaklarınızı kullanarak önce pim 1 konnektöründeki tespit klipsi serbest bırakma tırnağını tutun, serbest bırakma tırnağının ucunu dışarı çekin ve ardından tespit klipsini ısı emiciden kısmen kaldırın.

i NOT: TIM kesme kolunun orijinal konumuna geri döndüğünden emin olun.

5. Tespit klipsinin kalan üç köşesinde de yukarıdaki prosedürü tekrar edin.
6. Tüm köşeler ısı emiciden ayrıldıktan sonra, tespit klipsini ısı emicinin pim 1 köşesinden kaldırın.

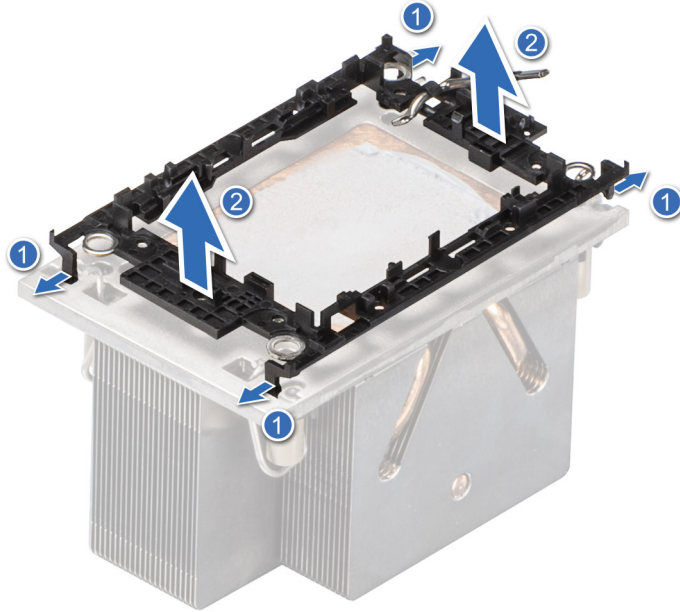

Rakam 66. Tespit klipsini çıkarma

Sonraki Adımlar

İşlemciyi yerine takın.

İşlemciyi takma

Önkoşullar

1. [Güvenlik talimatları](#) bölümünde listelenen güvenlik yönergelerini uygulayın.
2. [Sisteminizde çalışmadan önce](#) bölümünde listelenen prosedürü takip edin.
3. [Hava örtüsünü çıkarın](#).
4. [İşlemci ısı emici modülünü çıkarın](#) veya [Sıvı soğutma modülünü çıkarın](#).

Adımlar

1. İşlemciyi yuvasına yerleştirin. İşlemci tepsisi

i **NOT:** İşlemci tepsisindeki pim 1'in işlemci üzerindeki pim 1 göstergesi ile hizalı olduğundan emin olun.

2. İşlemci tepsisinde işlemcinin üstündeki tespit klipsini işlemci üzerindeki pim 1 göstergesine hizalayarak yerleştirin.

i **NOT:** Braketteki pim 1 göstergesinin, tespit klipsini işlemciye yerleştirmeden önce işlemci üzerindeki pim 1 göstergesi ile hizalı olduğundan emin olun.

i **NOT:** Isı emiciyi takmadan önce işlemciyi ve tespit klipsini tepsiyeye yerleştirdiğinizden emin olun.

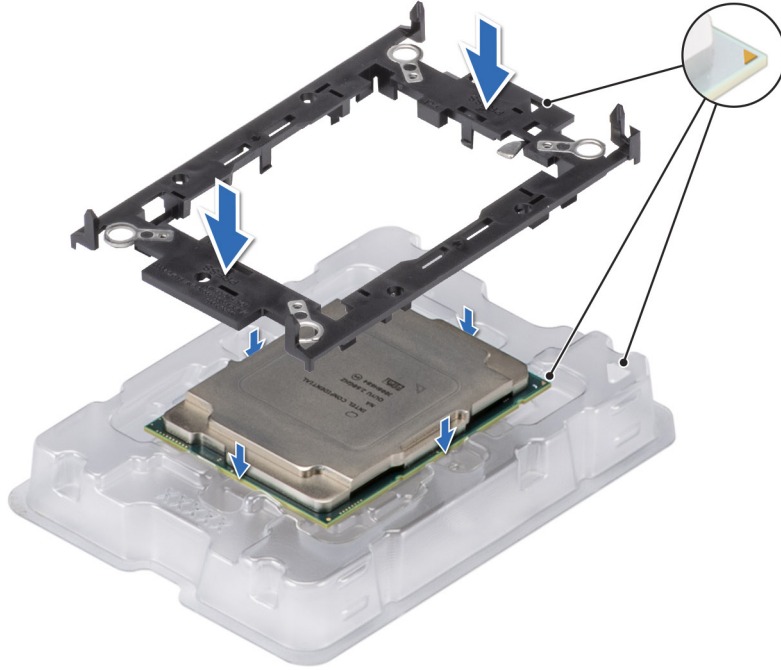

Rakam 67. Tespit klipsini takma

3. İşlemciyi tespit klipsiyle hizalayın, parmaklarınızı kullanarak tespit klipsini yerine oturana kadar dört kenarından bastırın.

i **NOT:** İşlemcinin tespit klipsine sıkıca takıldığından emin olun.

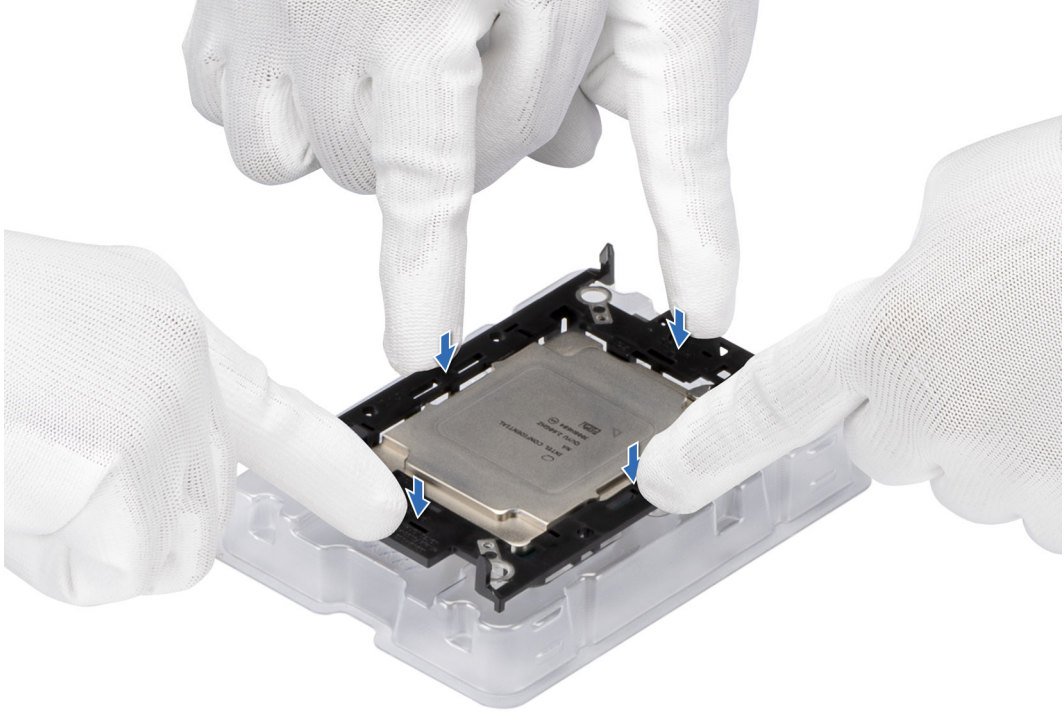

Rakam 68. Tespit klipsinin dört kenarına bastırın

4. Mevcut olan bir ısı emiciyi kullanıyorsanız, temiz pamuksuz bir bez kullanarak termal gresi ısı emiciden çıkarın.
5. Gresi ısı emicinin altındaki ince sarmal tasarımına uygulamak için işlemci setinizde yer alan termal gres şiringasını kullanın.

⚠ DİKKAT: Çok fazla termal gres uygulanması, taşan gresin işlemci soketi ile temas etmesine ve kirlenmesine neden olabilir.

ⓘ NOT: Termal gres şiringası tek kullanımlıktır. Ateşe atmayın. Şiringayı kullandıktan sonra.

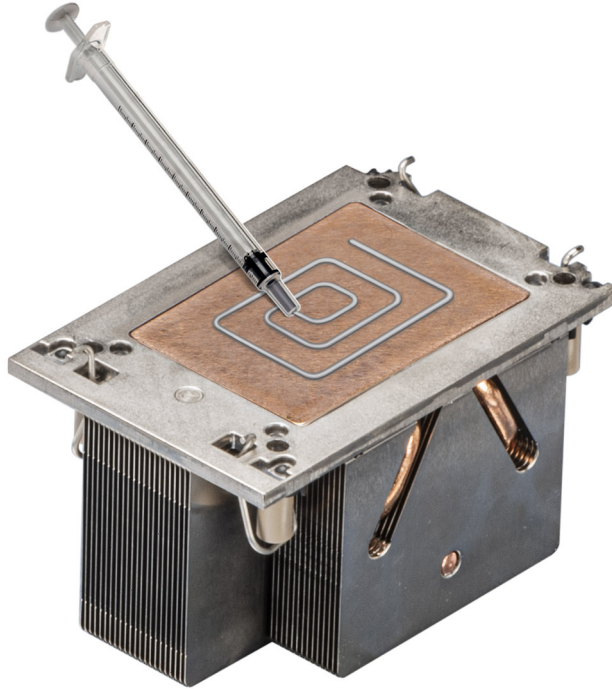

Rakam 69. Termal macun uygulama

6. Yeni ısı emici için, Termal Arabirim Malzemesi (TIM) koruyucu tabakasını ısı emicinin tabanından çıkarın.

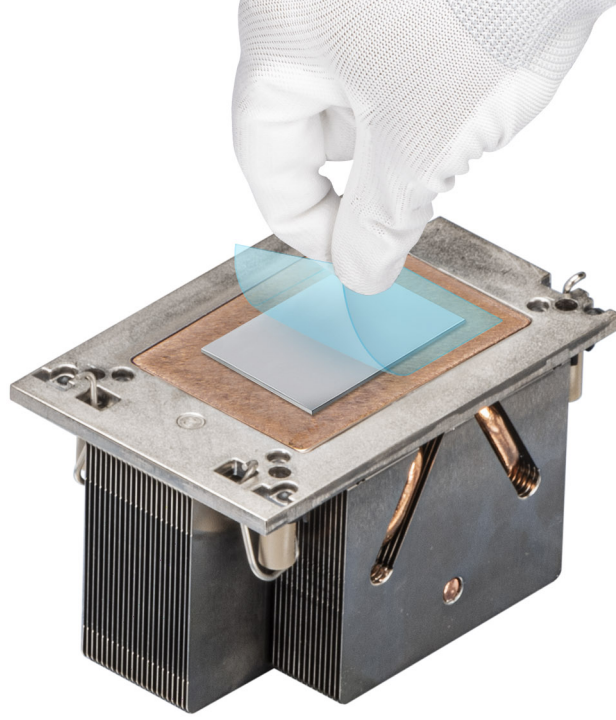

Rakam 70. Termal Arabirim Malzemesi (TIM) koruyucu tabakasını çıkarma

7. Isı emiciyi işlemciye yerleştirin ve tespit klipsi dört köşeden ısı emiciye kilitlenene kadar ısı emicinin tabanına bastırın.

⚠ DİKKAT: Zarar vermemek kanatçıklarının ısı emici, aşağı bastırmayın ısı emici kanatlarını kontrol edin.

i NOT:

- Montaj sırasında tespit klipsi ve ısı emicideki mandal özelliklerinin hizalı olduğundan emin olun.
- Isı emiciyi tespit klipsine yerleştirmeden önce, ısı emicideki pim 1 göstergesinin tespit klipsindeki pim 1 göstergesiyle hizalı olduğundan emin olun.

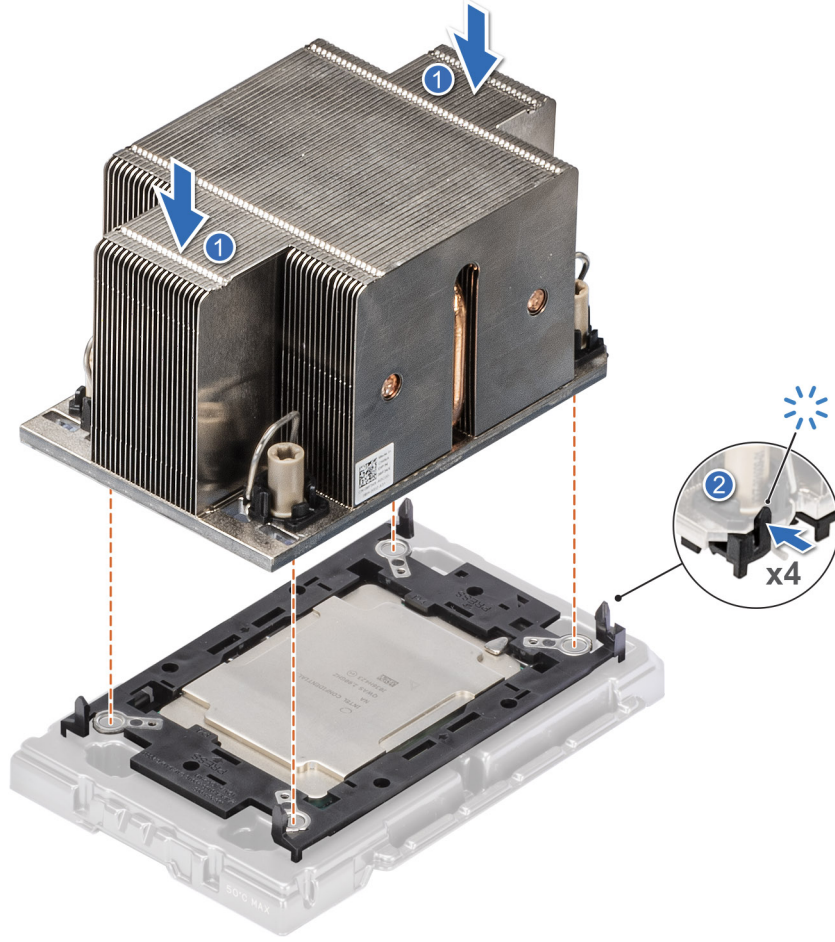

Rakam 71. Isı emicisini işlemciye takma

Sonraki Adımlar

1. Isı emici modülünü takın veya Sıvı soğutma modülünü takın .
2. Hava örtüsünü takın.
3. Sisteminizin içinde çalıştıktan sonra bölümünde listelenen prosedürü takip edin.

İşlemciyi ve ısı emici modülünü takma

Önkosullar

İşlemciyi veya sistem kartını değiştirmeyi planlamıyorsanız ısı emicisini asla işlemciden çıkarmayın. Uygun sıcaklık şartlarının korunması için ısı emicisi gereklidir.

1. Güvenlik talimatları bölümünde listelenen güvenlik yönergelerini uygulayın.
2. Sisteminizin içinde çalışmadan önce bölümünde listelenen prosedürü takip edin.
3. Hava örtüsünü çıkarın.
4. Takılıysa işlemci toz kapağını çıkarın.

Adımlar

1. Isı emicide eğilmeyi önleme tellerini kilit açma konumuna getirin (içeri doğru konum).
2. Isı emicisinin pim 1 göstergesini sistem kartıyla hizalayın ve işlemci ile ısı emiciyi işlemci soketine yerleştirin.

⚠ DİKKAT: Zarar vermemek kanatçıklarının ısı emici, aşağı bastırmayın ısı emici kanatlarını kontrol edin.

NOT: Emin olun. PHM, gövdeye paralel tutulmalıdır. sistem kartına önlemek için parçaların zarar görmemesi için.

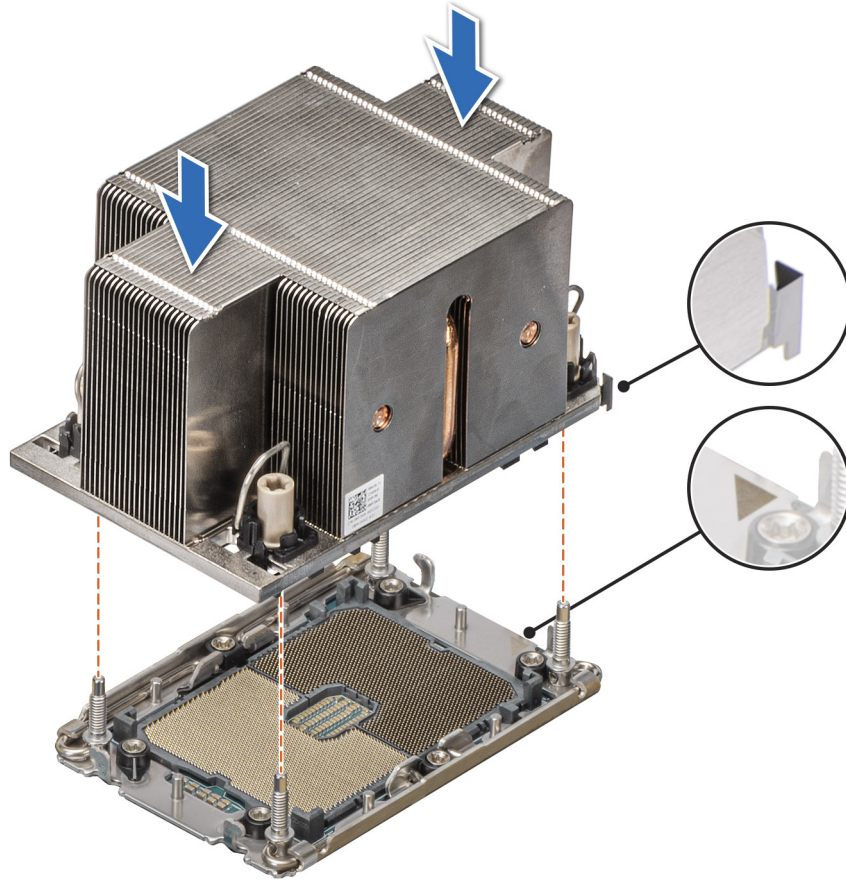

Rakam 72. İşlemci ısı emiciyi takma

3. Eğilme önleyici telleri kilitli konuma (dışarı doğru) ayarlayın ve ardından Torx T30 tornavida kullanarak, PHM üzerindeki tutucu somunları aşağıdaki sırayla sıkın:
 - a. Rastgele sırayla ilk somunu üç tur sıkın.
 - b. İlk sıkıdığınız somunun çaprazında bulunan somunu sıkın.
 - c. Kalan iki somun için de aynı işlemi tekrarlayın.
 - d. Somun vidaya geri dönün ve tamamen sıkın.
 - e. Sıkıca sabitlendiklerinden emin olmak için tüm somunları kontrol edin.

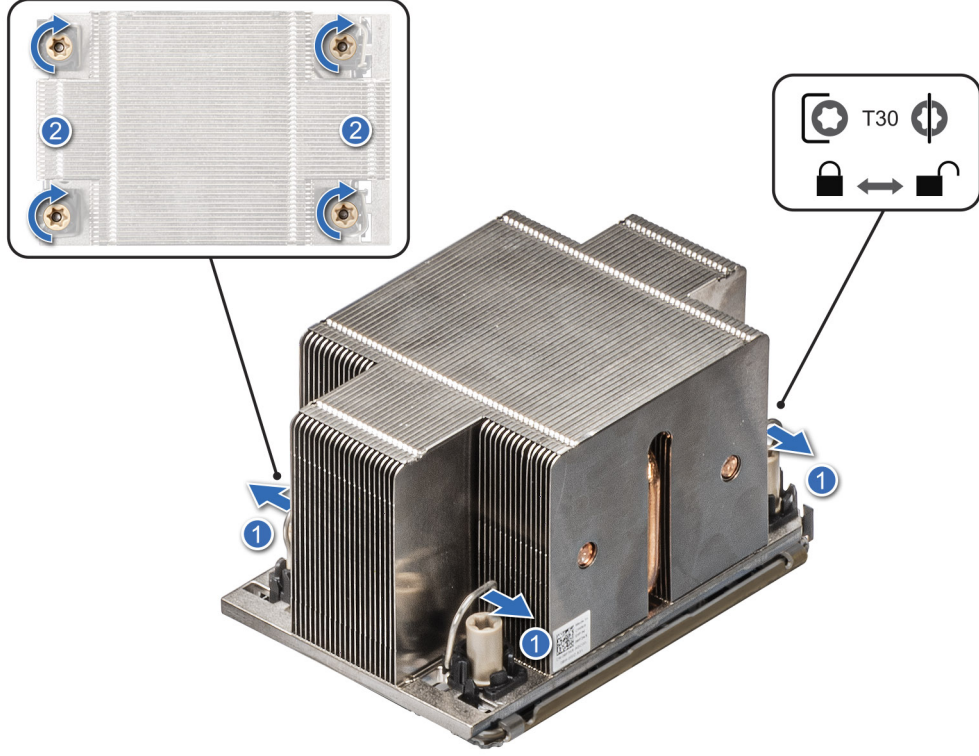

Rakam 73. Eğilmeyi önleme tellerini kilitli konuma getirin ve vidaları sıkın

Sonraki Adımlar

1. Hava örtüsünü takın.
2. Sisteminizin içinde çalıştıktan sonra bölümünde listelenen prosedürü takip edin.

Sıvı soğutma modülünü çıkarma

Önkoşullar

1. Güvenlik talimatları bölümünde listelenen güvenlik yönergelerini uygulayın.
2. Sisteminizin içinde çalışmadan önce bölümünde listelenen prosedürü takip edin.
3. Hava örtüsünü çıkarın.
4. Genişletme kartı yükselticisini çıkarın.

UYARI: Sistem kapatıldıktan sonra sıvı soğutma (LC) modülü ve işlemci bir süre dokunulamayacak kadar sıcak kalır. Herhangi bir işlem yapmadan önce sıvı soğutma modülünün ve işlemcinin soğumasını bekleyin.

NOT: Sıvı soğutma ısı emici modülleri olan sistemde arka G/Ç (RIO) kartı farklıdır.

NOT: İşlemciyi sıvı soğutma modülünden çıkarma prosedürü, işlemciyi PHM'den çıkarma prosedürüyle aynıdır.

Adımlar

1. 2 numaralı yıldız tornavida kullanarak, sıvı soğutma halka tutucusundaki tutucu vidayı gevşetin.
2. Sıvı soğutma tüplerini gevşetmek için sıvı soğutma halka tutucusunu yana yatırın.
3. Sıvı soğutma sızıntı algılama kablosunu LC RIO kartından çıkarın.
4. Sıvı soğutma tüplerini klipsten ve LC RIO kartından çıkarın.
5. DIMM yuvalarını çevreleyen sıvı soğutma tüplerini hafifçe kaldırın.
6. Torx #T30 tornavida kullanarak sıvı soğutma modülündeki tutucu vidaları gevşetin.

NOT: Tutucu vidaları gevşetirken, sıvı soğutma modülündeki eğilmeyi önleme tellerinin kilitli konumda olduğundan emin olun.

7. Eğilmeyi önleme telleri ile sıvı soğutma modülünü kilit açma konumuna ayarlayın ve sıvı soğutma modülünü sistemden dışarı kaldırın.

NOT: Resimdeki numaralar tam olarak adımlara karşılık gelmez. Numaralar sırayı göstermek içindir.

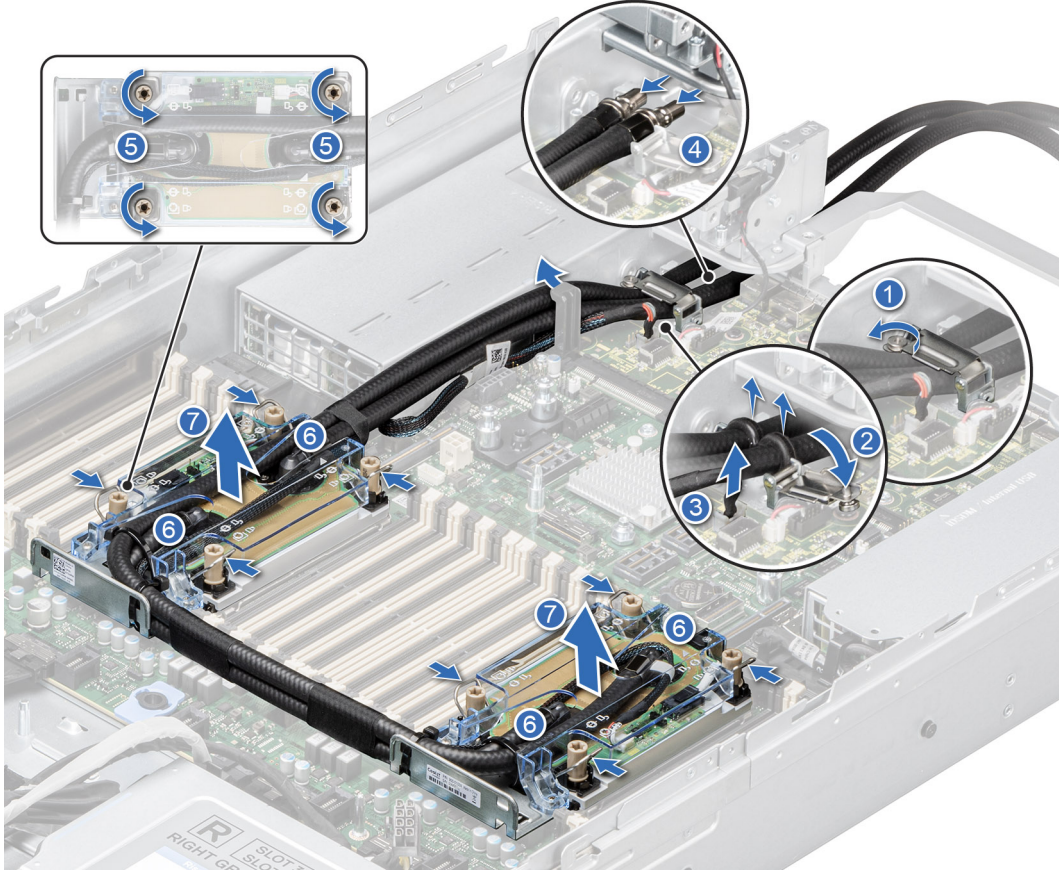

Rakam 74. Sıvı soğutma modülünü çıkarma

Sonraki Adımlar

1. Arızalı bir sıvı soğutma modülünü çıkarıyorsanız, [sıvı soğutma modüllerini değiştirin](#); aksi takdirde [işlemciyi çıkarın](#).

Sıvı soğutma modülünü takma

Önkoşullar

İşlemciyi veya sistem kartını değiştirmeyi planlamıyorsanız ısı emiciyi asla işlemciden çıkarmayın. Uygun sıcaklık şartlarının korunması için ısı emicisi gereklidir.

1. [Güvenlik talimatları](#) bölümünde listelenen güvenlik yönergelerini uygulayın.
2. [Sisteminizin içinde çalışmadan önce](#) bölümünde listelenen prosedürü takip edin.
3. [Hava örtüsünü çıkarın](#).
4. [Genişletme kartı yükselticisini çıkarın](#).
5. Takılıysa işlemci toz kapağını çıkarın.

NOT: İşlemciyi sıvı soğutma modülüne takma prosedürü, işlemciyi PHM'ye takma prosedürüyle aynıdır.

NOT: Sıvı soğutma modülündeki eğilmeye önleme tellerinin kilit açma konumunda olduğundan emin olun.

Adımlar

1. Sıvı soğutma modülünü sistem kartındaki aralayıcı vidalarla hizalayın.
i NOT: Sıvı soğutma tüplerinin ve sıvı soğutma sızıntı algılama kablosunun sistemin arkasına doğru yerleştirildiğinden emin olun.
2. Modülü işlemci yuvasına yerleştirin ve tüm eğilmeyi önleme tellerini kilitli konuma ayarlayın (dışarı doğru konum).
3. Sistemin ön tarafındaki sıvı soğutma tüplerini DIMM yuvaları ile J_SL konektörü arasından yönlendirin.
4. Torx #T30 tornavida kullanarak tutucu vidaları sıkın (12 in-lbs).
5. Kasanın arkasına giden tüpler ve sıvı soğutma sızıntı algılama kablosu, PSU 2 ile arka G/Ç kartının (RIO) klipsi arasına yerleştirilir.
i NOT: Klipse (soğutma tüplerinin altında) önce sızıntı algılama kablosu yerleştirilmelidir, ardından kablunun PCIe yükselticilerini engellemediğinden emin olmak için klipse tüp 2 ve tüp 1'i yerleştirin.
6. Sıvı soğutma tüplerinin arka ucunu RIO kartından geçirin.
- i NOT:** Sıvı soğutma tüplerindeki ve halka tutucularındaki numara etiketlerine uyun (1,2).
7. Sıvı soğutma sızıntı algılama kablosunu RIO üzerindeki konektöre bağlayın.
8. Tüplerdeki kauçuk halkayı sıvı soğutma halka tutucusuyla hizalayın.
9. Sıvı soğutma halka tutucusunu eğin ve 2 numaralı yıldız tornavida kullanarak, yerine sabitlemek için sıvı soğutma halka tutucusundaki tutucu vidayı sıkın.
i NOT: Resimdeki numaralar tam olarak adımlara karşılık gelmez. Numaralar sırayı göstermek içindir.

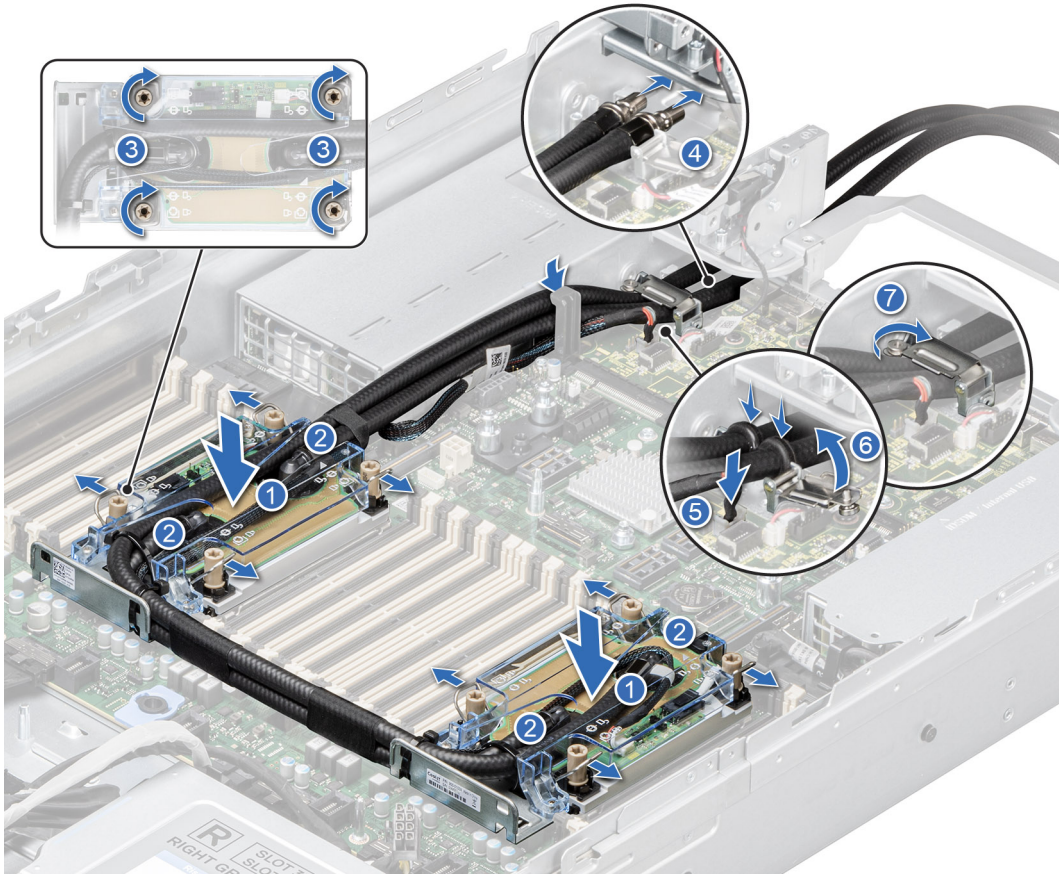

Rakam 75. Sıvı soğutma modülünü takma

Sonraki Adımlar

1. Genişletme kartı yükselticisini takın .
2. Hava örtüsünü takın.

3. Sisteminizin içinde çalıştıktan sonra bölümünde listelenen prosedürü takip edin.

Genişletme kartları ve genişletme kartı yükselticileri

NOT: Paylaşılan yönetim yalnızca LOM aracılığıyla değil, aynı zamanda NCSI kartı ile birlikte XR11 için PCIe yuvası 3'te ve XR12 için PCIe yuvası 4'te de kullanılabilir.

NOT: Bir genişletme kartı yükselticisi desteklenmiyorsa veya eksikse, iDRAC ve Lifecycle Controller bir günlük kaydı işler. Bu, sisteminizin açılmasını engellenmez. Ancak bir hata mesajıyla F1/F2 duraklaması oluşursa, adresinde bulunan, *Dell EMC PowerEdge Sunucularında Sorun Giderme Kılavuzu*'ndaki *Genişletme kartlarında sorun giderme* bölümüne bakın.

Genişletme kartı takma yönergeleri

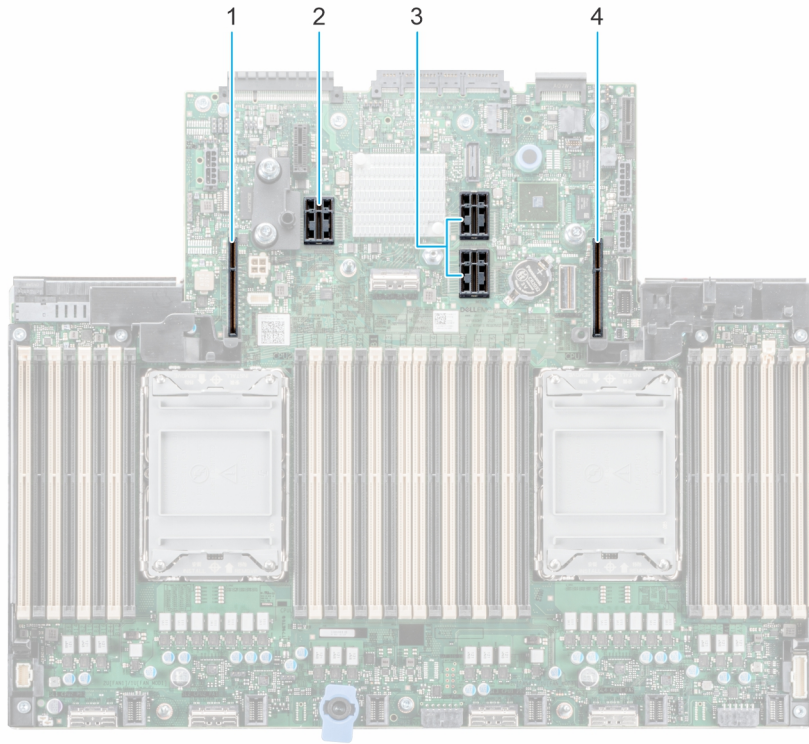

Rakam 76. Genişletme kartı yuvası konnektörleri

1. R4 yuva seçici kartı için sol GPU yükseltici modülü (yuva 31 ve yuva 32)
 2. Yükseltici 3 (yuva 4 ve yuva 5)
 3. Yükseltici 2 (yuva 3 ve yuva 6)
 4. R1 yuva seçici kartı için sağ GPU yükseltici modülü (yuva 33 ve yuva 34)
- Aşağıdaki tabloda genişletme kartı yükselticisi yapılandırmaları tanımlanmaktadır:

Tablo 37. Yükseltici yapılandırmaları

Yapılandırmalar	Genişletme kartı yükselticileri	PCIe Yuvaları	İşlemciyi kontrol etme	yükseklik	Uzunluk	Yuva genişliği
Yapılandırma 0-1. 6x FH, 2x LP ile ve NVbridge olmadan	R2A	3 ve 6	İşlemci 1 ve 2	Tam yükseklik	Yarım uzunluk	x16 + x16
	R3B	4 ve 5	İşlemci 2	Tam yükseklik	Yarım uzunluk	x8 + x8
	R1 yuva seçici kartıyla sağ GPU yükseltici modülü	33 ve 34	İşlemci 1	Tam yükseklik, çift genişlik	Tam uzunluk ¹	x16 + x16

Tablo 37. Yükseltici yapılandırmaları (devamı)

Yapılandırmalar	Geniştirme kartı yükselticileri	PCIe Yuvaları	İşlemciyi kontrol etme	yükseklik	Uzunluk	Yuva genişliği
	R4 yuva seçici kartıyla sol GPU yükseltici modülü	31 ve 32	İşlemci 2	Tam yükseklik, çift genişlik	Tam uzunluk ¹	x16 + x16
Yapılandırma 0-2. 6x FH, 2x LP ile ve NVbridge ile	R2A	3 ve 6	İşlemci 1 ve 2	Tam yükseklik	Yarım uzunluk	x16 + x16
	R3B	4 ve 5	İşlemci 2	Tam yükseklik	Yarım uzunluk	x8 + x8
	R1 yuva seçici kartıyla sağ GPU yükseltici modülü	33 ve 34	İşlemci 1	Tam yükseklik, çift genişlik	Tam uzunluk ¹	x16 + x16
	R4 yuva seçici kartıyla sol GPU yükseltici modülü	31 ve 32	İşlemci 2	Tam yükseklik, çift genişlik	Tam uzunluk ¹	x16 + x16
Config1-1. 4x FH, 2x LP ile ve NVbridge olmadan	R2A	3 ve 6	İşlemci 1 ve 2	Tam yükseklik	Yarım uzunluk	x16 + x16
	R3 yuva seçici kartı	Yok	İşlemci 2	Yok	Yok	Yok
	R1 yuva seçici kartıyla sağ GPU yükseltici modülü	33 ve 34	İşlemci 1	Tam yükseklik, çift genişlik	Tam uzunluk ¹	x16 + x16
	R4 yuva seçici kartıyla sol GPU yükseltici modülü	31 ve 32	İşlemci 2	Tam yükseklik, çift genişlik	Tam uzunluk ¹	x16 + x16
Config1-2. 4x FH, 2x LP ile ve NVbridge ile	R2A	3 ve 6	İşlemci 1 ve 2	Tam yükseklik	Yarım uzunluk	x16 + x16
	R3 yuva seçici kartı	Yok	İşlemci 2	Yok	Yok	Yok
	R1 yuva seçici kartıyla sağ GPU yükseltici modülü	33 ve 34	İşlemci 1	Tam yükseklik, çift genişlik	Tam uzunluk ¹	x16 + x16
	R4 yuva seçici kartıyla sol GPU yükseltici modülü	31 ve 32	İşlemci 2	Tam yükseklik, çift genişlik	Tam uzunluk ¹	x16 + x16

NOT: ¹Tam uzunlukta GPU kartları özel destekle takılmalıdır; bkz. [GPU desteğini değiştirme](#).

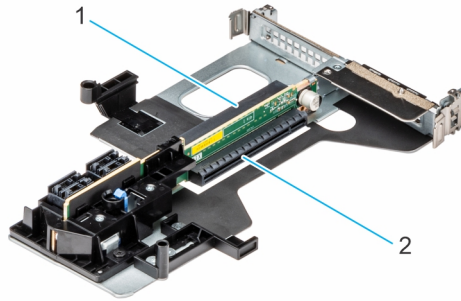

Rakam 77. Yükseltici 2A

1. Yuva 3
2. Yuva 6

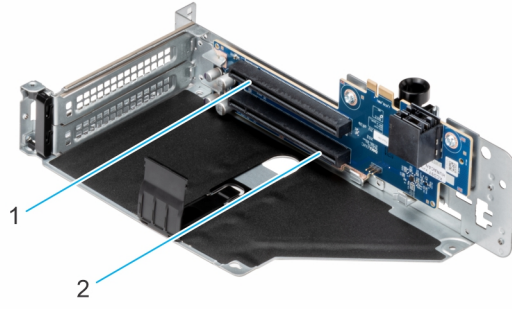

Rakam 78. Yükseltici 3B

1. Yuva 5
2. Yuva 4

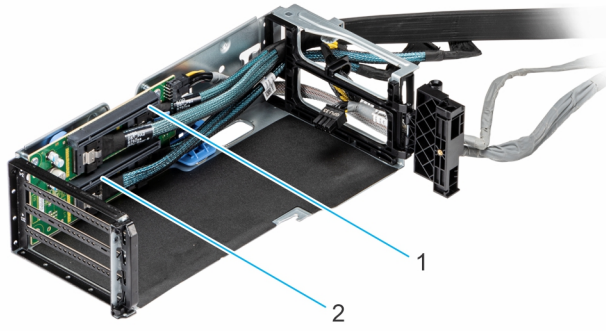

Rakam 79. Sağ GPU yükseltici modülü

1. Yuva 34
2. Yuva 33

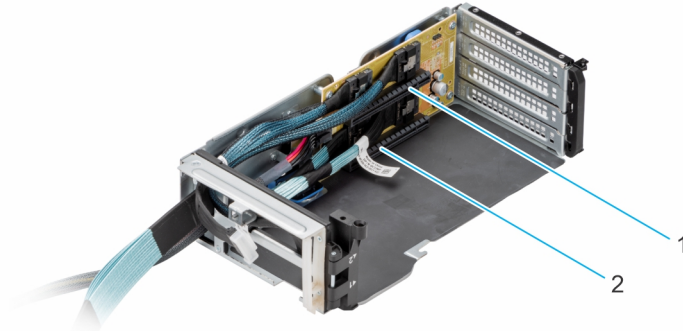

Rakam 80. Sol GPU yükseltici modülü

1. Yuva 32
2. Yuva 31

i **NOT:** Genişletme kartı yuvaları çalışır durumda değiştirilebilir özelliğe sahip yuvalar değildir.

Aşağıdaki tablo, düzgün soğutma ve mekanik uygunluk olduğundan emin olmak amacıyla genişletme kartlarını takmak için bir kılavuz niteliğindedir. En yüksek önceliği olan genişletme kartları, belirtilen yuva önceliği kullanılarak ilk olarak takılmalıdır. Diğer tüm genişletme kartları, kart önceliği ve yuva önceliği sırasına göre takılmalıdır.

Tablo 38. Yapılandırma 0-1. R2A + R3B + R1 yuva seçici kartıyla sağ GPU yükseltici modülü + R4 yuva seçici kartıyla sol GPU yükseltici modülü (NVbridge olmadan)

Kart türü	Yuva önceliği	Maksimum kart sayısı
Inventec (VGA) - FH	4, 5	1
Inventec (VGA) - LP	6	1
Inventec (Seri) - FH	4, 5	1
Inventec (Seri) - LP	6	1
NVIDIA (GPU A100)	31, 33, 34, 32	4
AMD (GPU MI100)	31, 33, 34, 32	4
NVIDIA (GPU M10)	31, 33	2
NVIDIA (GPU RTX-A40)	31, 33, 34, 32	4
NVIDIA (GPU T4 FH)	31, 33, 34, 32	4
NVIDIA (GPU T4 LP)	3, 6	2
NVIDIA (GPU A16 FH)	31, 33, 34, 32	4
NVIDIA (GPU A10)	31, 33, 34, 32	4
NVIDIA (GPU A30)	31, 33, 34, 32	4
NVIDIA (GPU A800, 80 Gb, 300 W)	31, 33, 34, 32	4
Inventec (FPERC 10.15)	Tümleşik yuva	1
Inventec BOSS S1 (v4 ve v5 FH)	4, 5	1
Inventec BOSS S1 (v4 ve v5 LP)	3, 6	1
Inventec BOSS S1 V6 FH	4, 5	1
Inventec BOSS S1 V6 LP	3, 6	1
Foxconn (FPERC 10.15)	Tümleşik yuva	1
Foxconn (FPERC 11)	Tümleşik yuva	1
Foxconn (FPERC HBA 11)	Tümleşik yuva	1
Mellanox (NIC: 100 Gb LP)	3, 6	2
Broadcom (NIC: 100 Gb LP)	3, 6	2
Intel (NIC: 100 Gb LP)	3, 6	2
SolarFlare (NIC: 25 Gb LP)	4, 5	2
Broadcom (NIC: 25 Gb FH)	4, 5	2
Intel (NIC: 25 Gb FH)	4, 5	2
Qlogic - Marvell (NIC: 25 Gb FH)	4, 5	2
Mellanox (NIC: 25 Gb LP)	3, 6	2
Mellanox (NIC: 25 Gb, FH)	4, 5	2
SolarFlare (NIC: 25 Gb)	3, 6	2
Broadcom (NIC: 25 Gb)	3, 6	2
Intel (NIC: 25 Gb)	3, 6	2
Qlogic - Marvell (NIC: 25 Gb)	3, 6	2
Emulex (HBA: FC32)	4, 5	2
Qlogic (HBA: FC32)	4, 5	2

Tablo 38. Yapılandırma 0-1. R2A + R3B + R1 yuva seçici kartıyla sağ GPU yükseltici modülü + R4 yuva seçici kartıyla sol GPU yükseltici modülü (NVbridge olmadan) (devamı)

Kart türü	Yuva önceliği	Maksimum kart sayısı
Emulex (HBA: FC32)	3, 6	2
Qlogic (HBA: FC32)	3, 6	2
Emulex (HBA: FC16)	4, 5	2
QLogic (HBA: FC16)	4, 5	2
Emulex (HBA: FC16)	3, 6	2
QLogic (HBA: FC16)	3, 6	2
Broadcom (NIC: 10 Gb)	4, 5	2
Intel (NIC: 10 Gb)	4, 5	2
Qlogic - Marvell (NIC: 10 Gb)	4, 5	2
Qlogic - Marvell (NIC: 10 Gb)	3, 6	2
Broadcom (NIC: 10 Gb)	3, 6	2
Intel (NIC: 10 Gb)	3, 6	2
Qlogic - Marvell (NIC: 10 Gb)	3, 6	2
Intel (NIC: 1 Gb)	4, 5	2
Broadcom (NIC: 1 Gb)	4, 5	2
Intel (NIC: 1 Gb)	3, 6	2
Broadcom (NIC: 1 Gb)	3, 6	2
Mellanox (NIC: HDR100 VPI)	3, 6	2
Mellanox (NIC: HDR VPI)	3, 6	2
Mellanox (OCP: 25 GB)	Tümleşik yuva	1
Mellanox (OCP 3.0: 25 Gb)	Tümleşik yuva	1
SolarFlare (OCP: 25 GB)	Tümleşik yuva	1
Broadcom (OCP: 25 GB)	Tümleşik yuva	1
QLogic (OCP: 25 GB)	Tümleşik yuva	1
Intel (OCP: 25 GB)	Desteklenmez	0
Broadcom (OCP: 10 GB)	Tümleşik yuva	1
Intel (OCP: 10 GB)	Tümleşik yuva	1
QLogic (OCP: 10 GB)	Tümleşik yuva	1
Broadcom (OCP: 1 GB)	Tümleşik yuva	1
Intel (OCP: 1 GB)	Tümleşik yuva	1
Foxconn (Harici Adaptör)	4, 5	2
Foxconn (Harici Adaptör)	3, 6	2
Foxconn (Harici Adaptör)	4, 5, 3, 6	4
Inventec (BOSS 1.5)	Tümleşik yuva	1
Samsung (PCIe SSD)	4, 5	2

Tablo 39. Yapılandırma 0-2. R2A + R3B + R1 yuva seçici kartıyla sağ GPU yükseltici modülü + R4 yuva seçici kartıyla sol GPU yükseltici modülü (NVbridge ile)

Kart türü	Yuva önceliği	Maksimum kart sayısı
Inventec (VGA) - FH	4, 5	1
Inventec (VGA) - LP	6	1
Inventec (Seri) - FH	4, 5	1
Inventec (Seri) - LP	6	1
NVIDIA (GPU A100)	33, 34, 31, 32	4
NVIDIA (GPU A800, 80 Gb, 300 W)	31, 33, 34, 32	4
AMD (GPU MI100)	31, 33, 34, 32	4
NVIDIA (GPU M10)	31, 33	2
NVIDIA (GPU RTX-A40)	33, 34, 31, 32	4
NVIDIA (GPU T4 FH)	31, 33, 34, 32	4
NVIDIA (GPU T4 LP)	3, 6	2
NVIDIA (GPU A10)	31, 33, 34, 32	4
NVIDIA (GPU A16 FH)	31, 33, 34, 32	4
NVIDIA (GPU A30)	31, 33, 34, 32	4
Inventec BOSS S1 (v4 ve v5 FH)	4, 5	1
Inventec BOSS S1 (v4 ve v5 LP)	3, 6	1
Inventec BOSS S1 V6 FH	4, 5	1
Inventec BOSS S1 V6 LP	3, 6	1
Inventec (FPERC 10.15)	Tümleşik yuva	1
Foxconn (FPERC 10.15)	Tümleşik yuva	1
Foxconn (FPERC 11)	Tümleşik yuva	1
Foxconn (FPERC HBA 11)	Tümleşik yuva	1
Mellanox (NIC: 100 Gb)	3, 6	2
Broadcom (NIC: 100 Gb LP)	3, 6	2
Intel (NIC: 100 Gb LP)	3, 6	2
SolarFlare (NIC: 25 Gb)	4, 5	2
Broadcom (NIC: 25 Gb)	4, 5	2
Intel (NIC: 25 Gb)	4, 5	2
Qlogic - Marvell (NIC: 25 Gb)	4, 5	2
Mellanox (NIC: 25 Gb)	3, 6	2
Mellanox (NIC: 25 Gb, LP)	3, 6	2
Mellanox (NIC: 25 Gb, FH)	4, 5	2
SolarFlare (NIC: 25 Gb)	3, 6	2
Broadcom (NIC: 25 Gb)	3, 6	2
Intel (NIC: 25 Gb)	3, 6	2
Qlogic - Marvell (NIC: 25 Gb)	3, 6	2
Emulex (HBA: FC32)	4, 5	2

Tablo 39. Yapılandırma 0-2. R2A + R3B + R1 yuva seçici kartıyla sağ GPU yükseltici modülü + R4 yuva seçici kartıyla sol GPU yükseltici modülü (NVbridge ile) (devamı)

Kart türü	Yuva önceliği	Maksimum kart sayısı
Qlogic (HBA: FC32)	4, 5	2
Emulex (HBA: FC32)	3, 6	2
Qlogic (HBA: FC32)	3, 6	2
Emulex (HBA: FC16)	4, 5	2
QLogic (HBA: FC16)	4, 5	2
Emulex (HBA: FC16)	3, 6	2
QLogic (HBA: FC16)	3, 6	2
Broadcom (NIC: 10 Gb)	4, 5	2
Intel (NIC: 10 Gb)	4, 5	2
Qlogic - Marvell (NIC: 10 Gb)	4, 5	2
Broadcom (NIC:10 GB)	4, 5	2
Qlogic - Marvell (NIC: 10 Gb)	3, 6	2
Broadcom (NIC: 10 Gb)	3, 6	2
Intel (NIC: 10 Gb)	3, 6	2
Broadcom (NIC:10 GB)	3, 6	2
Intel (NIC: 1 Gb)	4, 5	2
Broadcom (NIC: 1 Gb)	4, 5	2
Intel (NIC: 1 Gb)	3, 6	2
Broadcom (NIC: 1 Gb)	3, 6	2
Mellanox (NIC: HDR100 VPI)	3, 6	2
Mellanox (NIC: HDR VPI)	3, 6	2
Mellanox (OCP: 25 GB)	Tümleşik yuva	1
Mellanox (OCP3.0: 25 Gb)	Tümleşik yuva	1
SolarFlare (OCP: 25 GB)	Tümleşik yuva	1
Broadcom (OCP: 25 GB)	Tümleşik yuva	1
QLogic (OCP: 25 GB)	Tümleşik yuva	1
Intel (OCP: 25 GB)	Desteklenmez	0
Broadcom (OCP: 10 GB)	Tümleşik yuva	1
Intel (OCP: 10 GB)	Tümleşik yuva	1
QLogic (OCP: 10 GB)	Tümleşik yuva	1
Broadcom (OCP: 1 GB)	Tümleşik yuva	1
Intel (OCP: 1 GB)	Tümleşik yuva	1
Foxconn (Harici Adaptör)	4, 5	2
Foxconn (Harici Adaptör)	3, 6	2
Foxconn (Harici Adaptör)	4, 5, 3, 6	4
Inventec (BOSS 1.5)	Tümleşik yuva	1
Samsung (PCIe SSD)	4, 5	2

Tablo 40. Config1-1. R2A + R3 yuva seçici kartı + R1 yuva seçici kartıyla sağ GPU yükseltici modülü + R4 yuva seçici kartıyla sol GPU yükseltici modülü (NVbridge olmadan)

Kart türü	Yuva önceliği	Maksimum kart sayısı
Inventec (VGA) - LP	6	1
Inventec (Seri) - LP	6	1
Inventec BOSS S1 (v4 ve v5 LP)	3, 6	1
Inventec BOSS S1 V6 FH	Desteklenmez	0
Inventec BOSS S1 V6 LP	3, 6	1
NVIDIA (GPU A100)	31, 33, 34, 32	4
AMD (GPU MI100)	31, 33, 34, 32	4
NVIDIA (GPU M10)	31, 33	2
NVIDIA (GPU RTX-A40)	31, 33, 34, 32	4
NVIDIA (GPU T4 FH)	31, 33, 34, 32	4
NVIDIA (GPU T4 LP)	3, 6	2
NVIDIA (GPU A16 FH)	31, 33, 34, 32	4
NVIDIA (GPU A10)	31, 33, 34, 32	4
NVIDIA (GPU A30)	31, 33, 34, 32	4
NVIDIA (GPU A800, 80 Gb, 300 W)	31, 33, 34, 32	4
Inventec (FPERC 10.15)	Tümleşik yuva	1
Foxconn (FPERC 10.15)	Tümleşik yuva	1
Foxconn (FPERC 11)	Tümleşik yuva	1
Foxconn (FPERC HBA 11)	Tümleşik yuva	1
Mellanox (NIC: 100 Gb)	3, 6	2
Broadcom (NIC: 100 Gb LP)	3, 6	2
Intel (NIC: 100 Gb LP)	3, 6	2
Mellanox (NIC: 25 Gb)	3, 6	2
Mellanox (NIC: 25 Gb, LP)	3, 6	2
SolarFlare (NIC: 25 Gb)	3, 6	2
Broadcom (NIC: 25 Gb)	3, 6	2
Intel (NIC: 25 Gb)	3, 6	2
Qlogic - Marvell (NIC: 25 Gb)	3, 6	2
Emulex (HBA: FC32)	3, 6	2
Qlogic (HBA: FC32)	3, 6	2
Emulex (HBA: FC16)	3, 6	2
QLogic (HBA: FC16)	3, 6	2
Qlogic - Marvell (NIC: 10 Gb)	3, 6	2
Broadcom (NIC: 10 Gb)	3, 6	2
Intel (NIC: 10 Gb)	3, 6	2
Qlogic - Marvell (NIC: 10 Gb)	3, 6	2
Broadcom (NIC:10 GB)	3, 6	2

Tablo 40. Config1-1. R2A + R3 yuva seçici kartı + R1 yuva seçici kartıyla sağ GPU yükseltici modülü + R4 yuva seçici kartıyla sol GPU yükseltici modülü (NVbridge olmadan) (devamı)

Kart türü	Yuva önceliği	Maksimum kart sayısı
Intel (NIC: 1 Gb)	3, 6	2
Broadcom (NIC: 1 Gb)	3, 6	2
Mellanox (NIC: HDR100 VPI)	3, 6	2
Mellanox (NIC: HDR VPI)	3, 6	2
Mellanox (OCP: 25 GB)	Tümleşik yuva	1
Mellanox (OCP3.0: 25 Gb)	Tümleşik yuva	1
SolarFlare (OCP: 25 GB)	Tümleşik yuva	1
Broadcom (OCP: 25 GB)	Tümleşik yuva	1
QLogic (OCP: 25 GB)	Tümleşik yuva	1
Intel (OCP: 25 GB)	Desteklenmez	0
Broadcom (OCP: 10 GB)	Tümleşik yuva	1
Intel (OCP: 10 GB)	Tümleşik yuva	1
QLogic (OCP: 10 GB)	Tümleşik yuva	1
Broadcom (OCP: 1 GB)	Tümleşik yuva	1
Intel (OCP: 1 GB)	Tümleşik yuva	1
Foxconn (Harici Adaptör)	3, 6	2
Foxconn (Harici Adaptör)	3, 6	2
Inventec (BOSS 1.5)	Tümleşik yuva	1

Tablo 41. Config1-2. R2A + R3 yuva seçici kartı + R1 yuva seçici kartıyla sağ GPU yükseltici modülü + R4 yuva seçici kartıyla sol GPU yükseltici modülü (NVbridge ile)

Kart türü	Yuva önceliği	Maksimum kart sayısı
Inventec (VGA) - LP	6	1
Inventec (Seri) - LP	6	1
Inventec BOSS S1 (v4 ve v5 LP)	3, 6	1
Inventec BOSS S1 V6 FH	Desteklenmez	0
Inventec BOSS S1 V6 LP	3, 6	1
NVIDIA (GPU A800, 80 Gb, 300 W)	31, 33, 34, 32	4
NVIDIA (GPU A100)	33, 34, 31, 32	4
AMD (GPU MI100)	31, 33, 34, 32	4
NVIDIA (GPU M10)	31, 33	2
NVIDIA (GPU RTX-A40)	33, 34, 31, 32	4
NVIDIA (GPU T4 FH)	31, 33, 34, 32	4
NVIDIA (GPU T4 LP)	3, 6	2
NVIDIA (GPU A10)	31, 33, 34, 32	4
NVIDIA (GPU A16 FH)	31, 33, 34, 32	4
NVIDIA (GPU A30)	31, 33, 34, 32	4
Inventec (FPERC 10.15)	Tümleşik yuva	1

Tablo 41. Config1-2. R2A + R3 yuva seçici kartı + R1 yuva seçici kartıyla sağ GPU yükseltici modülü + R4 yuva seçici kartıyla sol GPU yükseltici modülü (NVbridge ile) (devamı)

Kart türü	Yuva önceliği	Maksimum kart sayısı
Foxconn (FPERC 10.15)	Tümleşik yuva	1
Foxconn (FPERC 11)	Tümleşik yuva	1
Foxconn (FPERC HBA 11)	Tümleşik yuva	1
Mellanox (NIC: 100 Gb)	3, 6	2
Broadcom (NIC: 100 Gb LP)	3, 6	2
Intel (NIC: 100 Gb LP)	3, 6	2
Mellanox (NIC: 25 Gb)	3, 6	2
Mellanox (NIC: 25 Gb, LP)	3, 6	2
SolarFlare (NIC: 25 Gb)	3, 6	2
Broadcom (NIC: 25 Gb)	3, 6	2
Intel (NIC: 25 Gb)	3, 6	2
Qlogic - Marvell (NIC: 25 Gb)	3, 6	2
Emulex (HBA: FC32)	3, 6	2
Qlogic (HBA: FC32)	3, 6	2
Emulex (HBA: FC16)	3, 6	2
QLogic (HBA: FC16)	3, 6	2
Qlogic - Marvell (NIC: 10 Gb)	3, 6	2
Broadcom (NIC: 10 Gb)	3, 6	2
Intel (NIC: 1 Gb)	3, 6	2
Broadcom (NIC: 1 Gb)	3, 6	2
Mellanox (NIC: HDR100 VPI)	3, 6	2
Mellanox (NIC: HDR VPI)	3, 6	2
Mellanox (OCP: 25 GB)	Tümleşik yuva	1
Mellanox (OCP3.0: 25 Gb)	Tümleşik yuva	1
SolarFlare (OCP: 25 GB)	Tümleşik yuva	1
Broadcom (OCP: 25 GB)	Tümleşik yuva	1
QLogic (OCP: 25 GB)	Tümleşik yuva	1
Intel (OCP: 25 GB)	Desteklenmez	0
Broadcom (OCP: 10 GB)	Tümleşik yuva	1
Intel (OCP: 10 GB)	Tümleşik yuva	1
QLogic (OCP: 10 GB)	Tümleşik yuva	1
Broadcom (OCP: 1 GB)	Tümleşik yuva	1
Intel (OCP: 1 GB)	Tümleşik yuva	1
Foxconn (Harici Adaptör)	3, 6	2
Foxconn (Harici Adaptör)	3, 6	2
Inventec (BOSS 1.5)	Tümleşik yuva	1

Geniřletme kartı yükselticilerini çıkarma

Önkoşullar

1. Güvenlik talimatları bölümünde listelenen güvenlik talimatlarını uygulayın.
2. Sisteminizin içinde çalışmadan önce bölümünde listelenen prosedürü takip edin.
3. Hava örtüsünü çıkarın.
4. Bağlıysa genişletme kartının veya sistem kartının kablolarını sökün.

NOT: Yalnızca Yükseltici 3 ve Yükseltici 2 desteklenir.

UYARI: BOSS S2 modülü takılıysa, yükseltici 1 kapağını, yükseltici 2 veya yükseltici 3 kafesini çıkarmadan önce BOSS S2 güç kablosunun bağlantısını kestiğinizden emin olun.

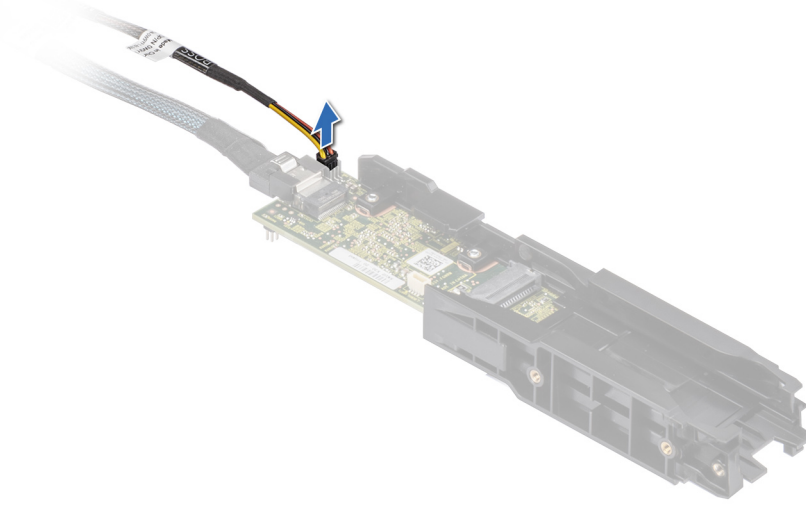

Rakam 81. BOSS S2 güç kablosunun bağlantısını kesme

Adımlar

1. Yükseltici üzerindeki tutucu vidaları gevşetin.
2. Mavi serbest bırakma tırnağına veya yükseltici üzerindeki mavi tuşa bastırın ve sistem kartındaki yükseltici konektörünü kenarlarından tutarak genişletme kartı yükselticisini kaldırın.

NOT: Resimdeki numaralar tam olarak adımlara karşılık gelmez. Numaralar sırayı göstermek içindir.

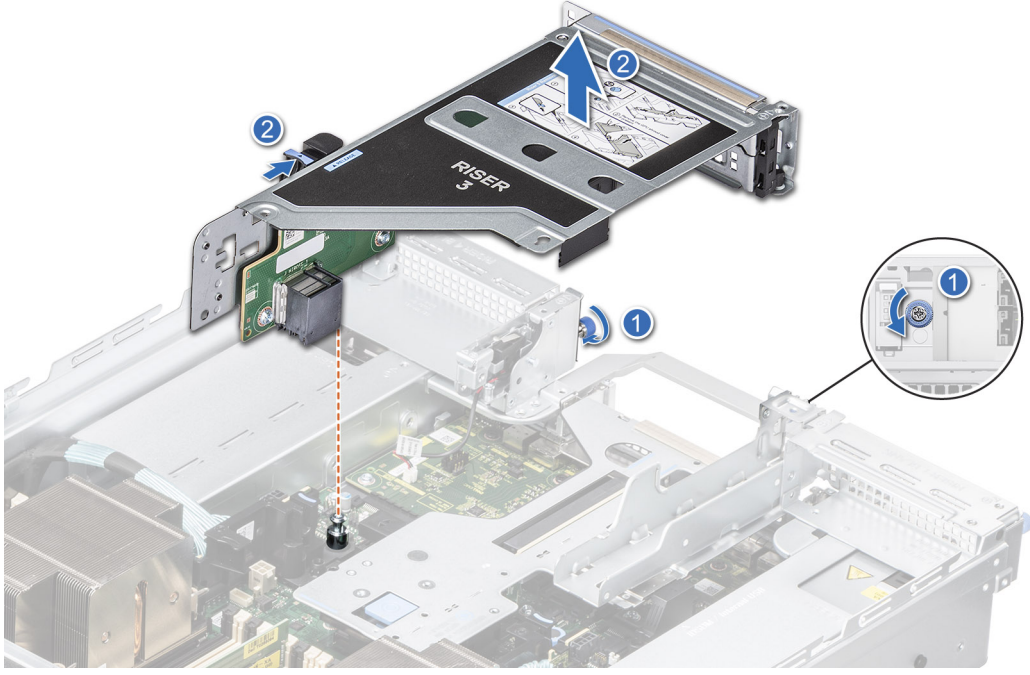

Rakam 82. Geniřletme kartı yükselticisini çıkarma (Yükseltici 3)

i **NOT:** Yükseltici 2'yi çıkarmak için önce Yükseltici 1 dolgu eki ve takılıyla BOSS S2 kablosuyla modülü çıkarılmalıdır.

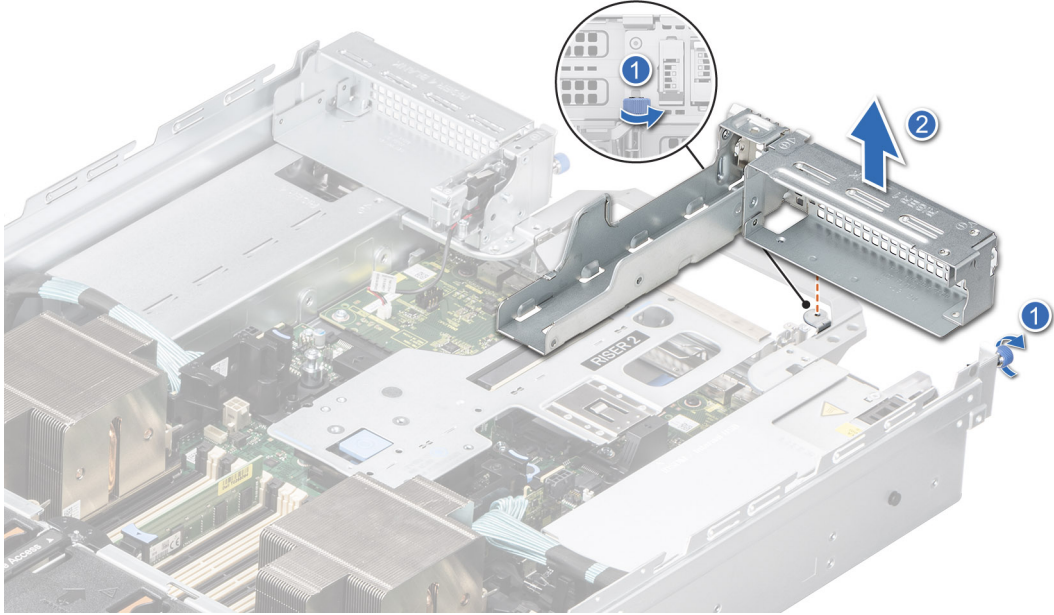

Rakam 83. Yükseltici 1 dolgu ekini çıkarma

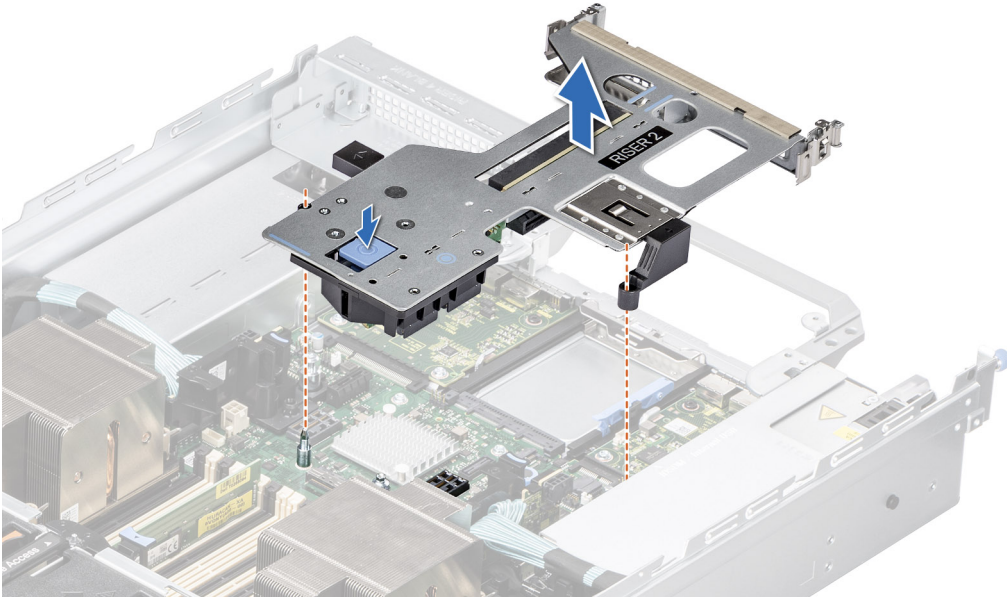

Rakam 84. Genişletme kartı yükselticisini çıkarma (Yükseltici 2)

3. Yükselticiler yerlerine takılmayacaksa yükseltici dolgu eklerini takın ve tutucu vidaları sıkın.

i **NOT:** Sistemin Federal İletişim Komisyonu (FCC) sertifikasının geçerliliğini koruması için boş genişletme kartı yuvasına bir dolgu braketi takmanız gerekir. Destekler toz ve kirlenmeden uzak tutar. Sistemin düzgün soğutulmasına ve içindeki hava akışına yardımcı olur.

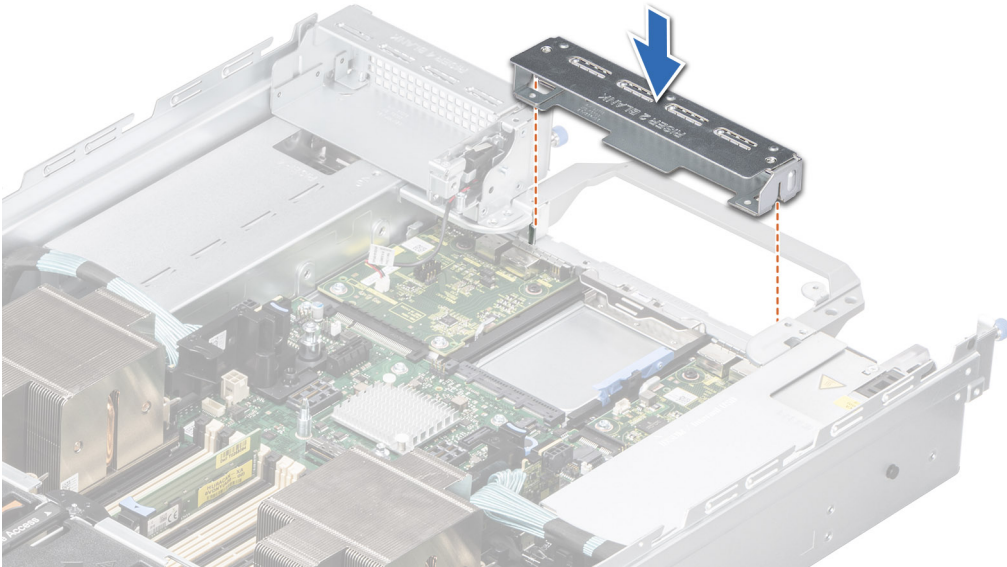

Rakam 85. Yükseltici 2 dolgu ekini takma

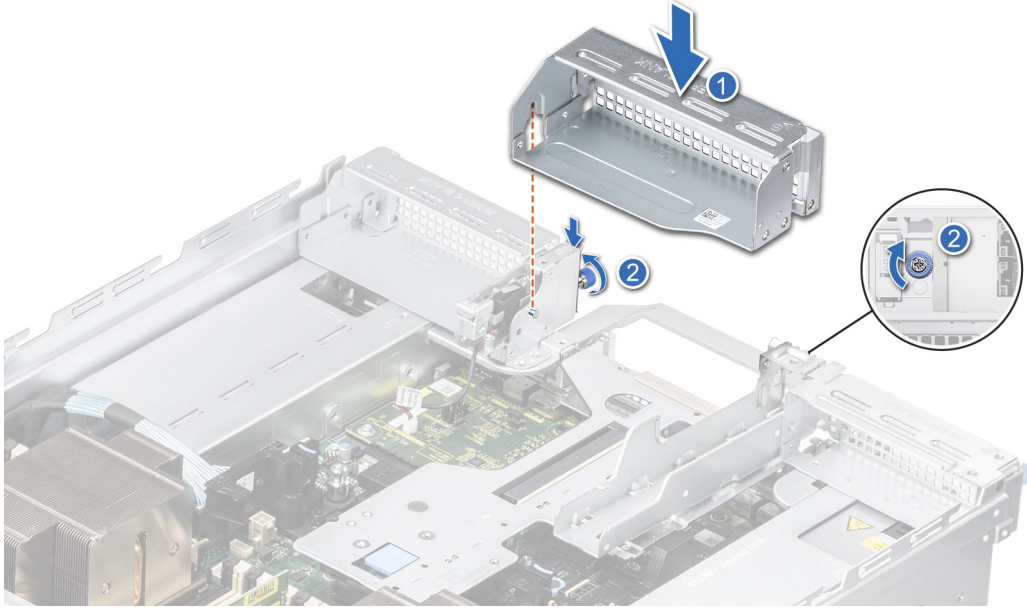

Rakam 86. Yükseltici 3 dolgu ekini takma

Sonraki Adımlar

1. Genişletme kartı yükselticisini yerleştirin.

Genişletme kartı yükselticilerini takma

Önkoşullar

1. Güvenlik talimatları bölümünde listelenen güvenlik yönergelerini uygulayın.
2. Sisteminizde çalışmadan önce bölümünde listelenen prosedürü takip edin.
3. Hava örtüsünü çıkarın.
4. Çıkarılmışsa genişletme kartlarını genişletme kartı yükselticilerine takın.

i NOT: Boş Yükseltici 1 ve Yükseltici 3'ü takmadan önce Yükseltici 2'yi takın.

⚠ DİKKAT: Sisteminize Dell tarafından onaylanmamış ve test edilmemiş GPU'lar, ağ kartları veya diğer PCIe aygıtları takmayın. Yetkisiz ve geçersiz kılınan donanım yüklemesinin neden olduğu hasar sistem garantisini boş ve geçersiz kılar.

Adımlar

1. Yükseltici dolgu ekleri takılıysa, tutucu vidaları gevşeterek çıkarın.

i NOT: Boş yükselticileri ileride kullanmak üzere saklayın. Sistemin Federal İletişim Komisyonu (FCC) sertifikasının geçerliliğini koruması için dolgu desteklerinin boş genişletme kartı yuvalarına takılması gerekir. Braketler toz ve kiri sistemden uzak tutar. Sistemin düzgün soğutulmasına ve içindeki hava akışına yardımcı olur

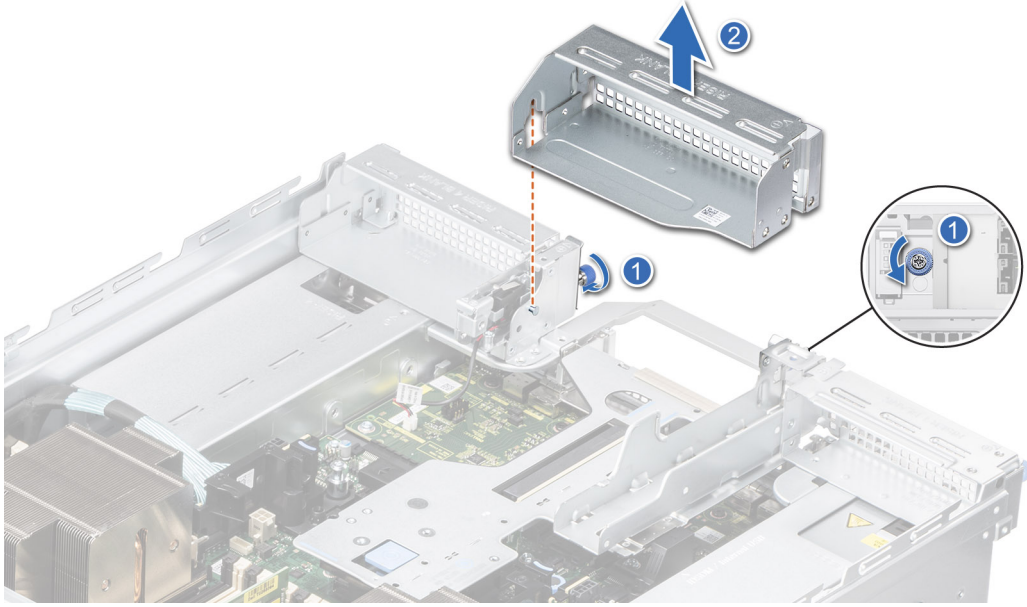

Rakam 87. Boş Yükseltici 3'ü çıkarma

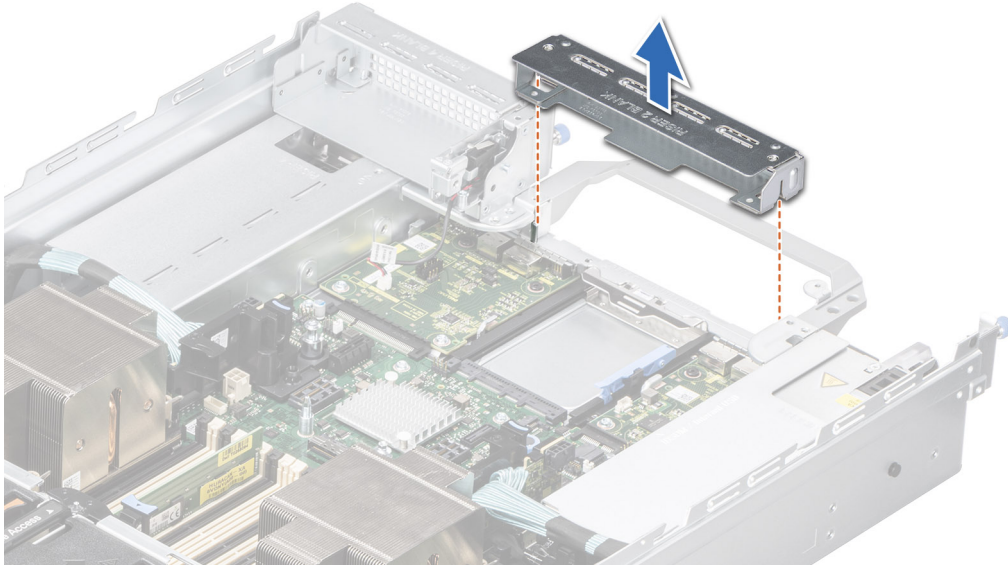

Rakam 88. Boş Yükseltici 2'yi çıkarma

2. Kenarlardan veya temas noktalarından tutarak genişletme kartı yükselticisindeki delikleri, sistem kartı üzerindeki kılavuzlarla hizalayın.
3. Genişletme kartı yükselticisini, genişletme kartı yükseltici sistem kartı konnektörüne tamamen yerleşene kadar yerine oturtun ve temas noktalarından bastırın.
4. Mümkünse, yükselticilerde ve sistem üzerindeki tutucu vidaları sıkın.

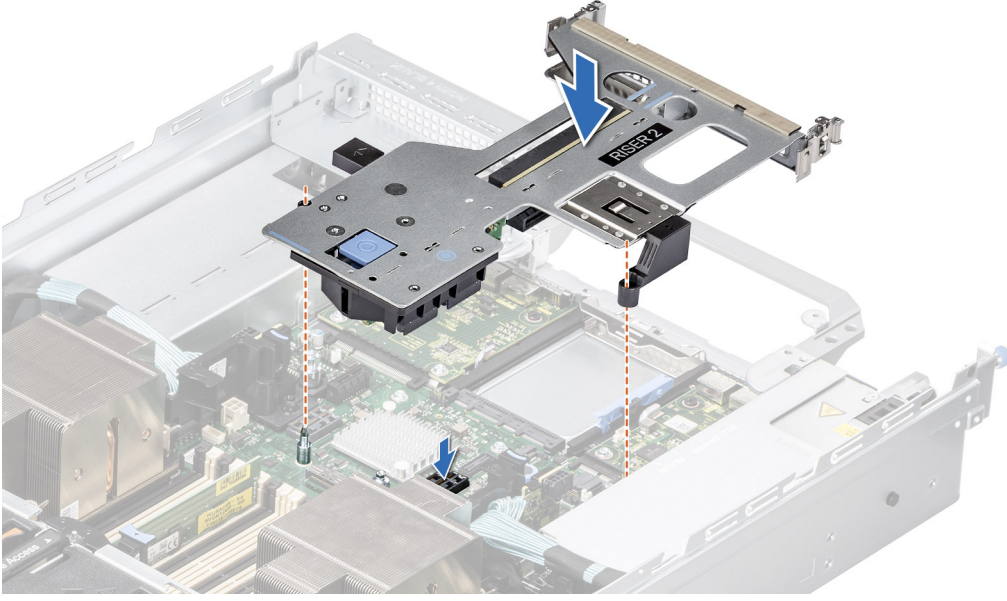

Rakam 89. Geniřletme kartı yükselticisini takma (Yükseltici 2)

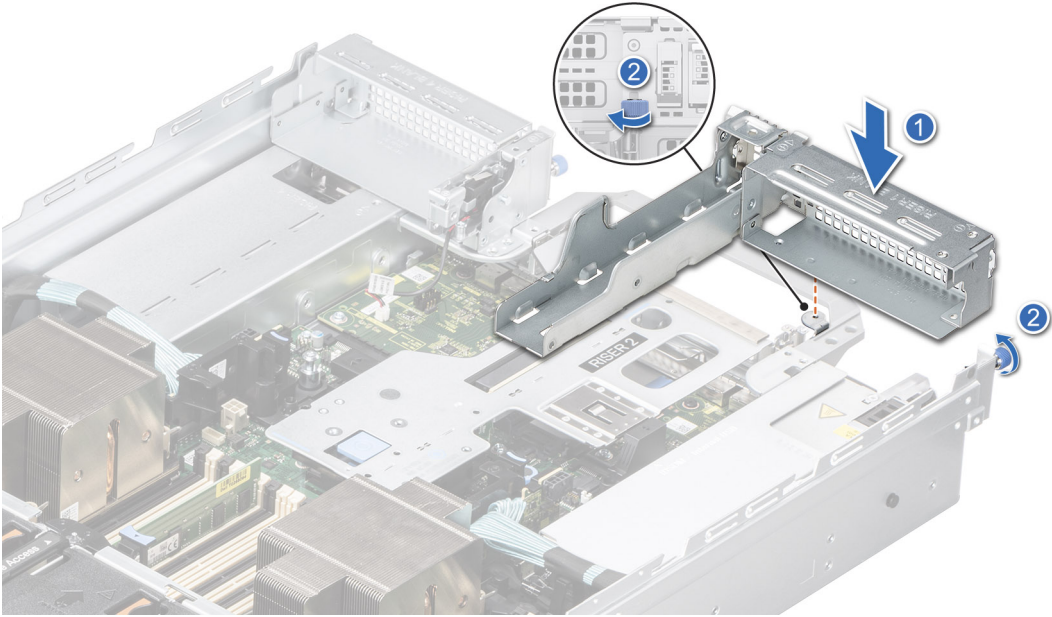

Rakam 90. Boř Yükseltici 1'i takma

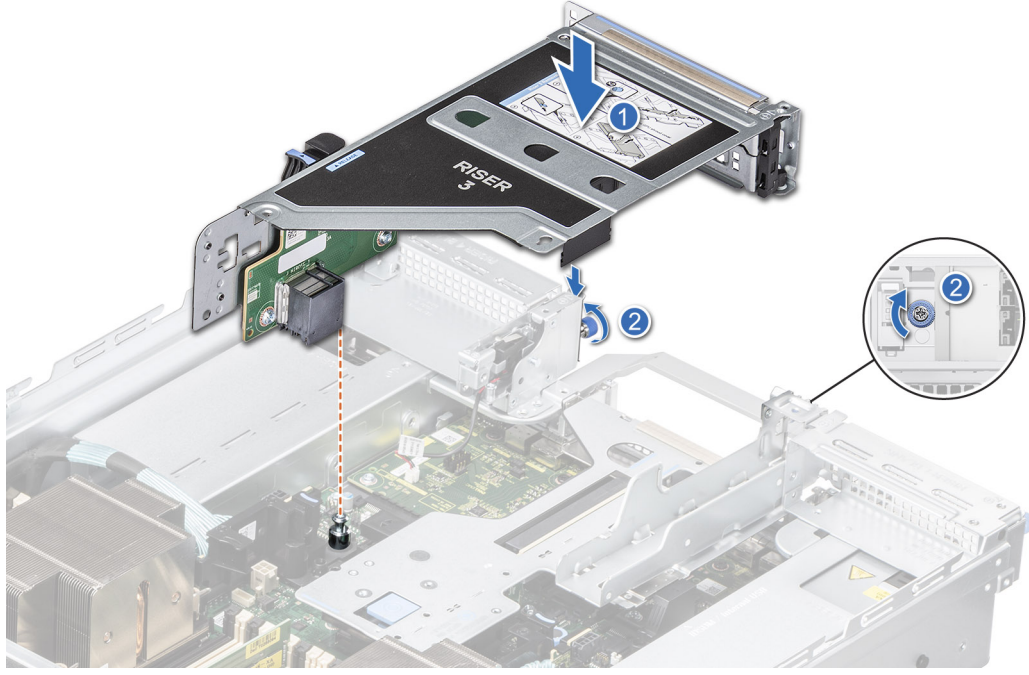

Rakam 91. Genişletme kartı yükselticisini takma (Yükseltici 3)

Sonraki Adımlar

1. Gerekirse kabloları genişletme kartına yeniden bağlayın.
2. [Hava örtüsünü takın.](#)
3. [Sisteminizin içinde çalıştıktan sonra](#) bölümünde listelenen prosedürü takip edin.
4. Kart belgelerinde açıklandığı şekilde kart için gereken aygıt sürücülerini yükleyin.

Genişletme kartını genişletme kartı yükselticisinden çıkarma

Önkoşullar

1. [Güvenlik talimatları](#) bölümünde listelenen güvenlik yönergelerini uygulayın.
2. [Sisteminizin içinde çalışmadan önce](#) bölümünde listelenen prosedürü takip edin.
3. Bağlıysa genişletme kartının kablolarını sökün.
4. [Hava örtüsünü çıkarın.](#)
5. [Genişletme kartı yükselticisini çıkarın.](#)

Adımlar

1. Genişletme kartı sabitleme mandalını açmak için çekip kaldırın.
2. Kartı yükselticiden çıkarmadan önce kart tutucuyu çekin.
3. Genişletme kartını kenarlarından tutun. ve kartı yükselticiden çekin.

NOT: Resimdeki numaralar tam olarak adımlara karşılık gelmez. Numaralar sırayı göstermek içindir.

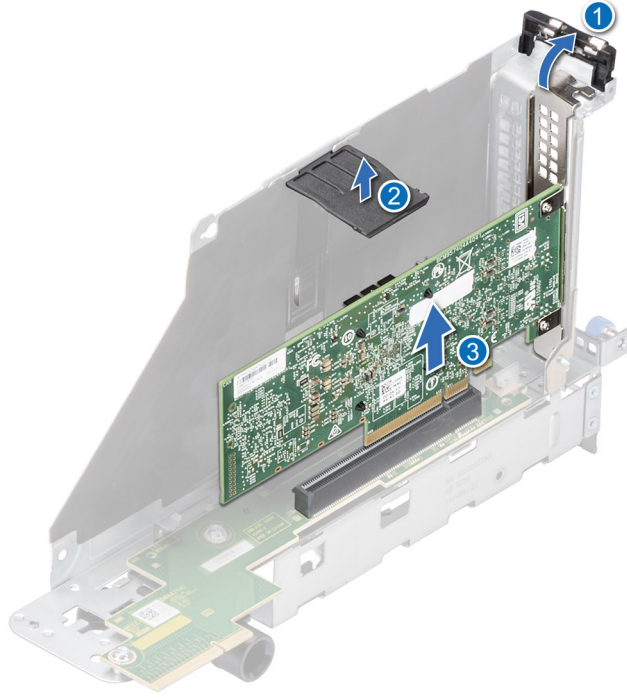

Rakam 92. Geniřletme kartını geniřletme kartı yükselticisinden çıkarma

4. Geniřletme kartı deęiřtirilmeyecekse, bir dolgu braketini takın ve kart sabitleme mandalını kapatın.

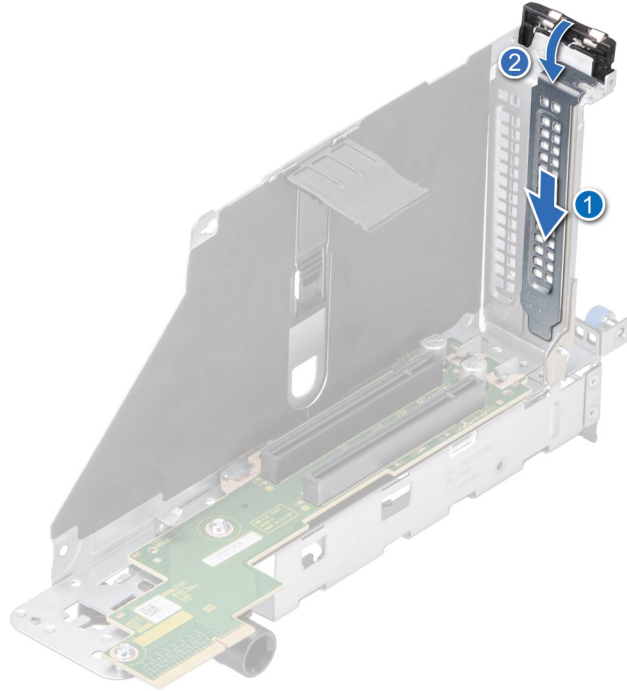

Rakam 93. Dolgu braketini takma

Sonraki Adımlar

1. Varsa, geniřletme kartı yükselticisine bir geniřletme kartı takın.

Geniřletme kartını geniřletme kartı yükselticisine takma

Önkoşullar

1. Güvenlik talimatları bölümünde listelenen güvenlik yönergelerini uygulayın.
2. Sisteminizde çalışmadan önce bölümünde listelenen prosedürü takip edin.
3. Hava örtüsünü çıkarın.
4. Geniřletme kartı yükselticisini çıkarın.
5. Yeni bir geniřletme kartı takıyorsanız kartı paketinden çıkarın ve montaja hazırlayın.

NOT: Yönergeler için, kart ile birlikte gelen belgelere bakın.

Adımlar

1. Geniřletme kartı sabitleme mandalını açmak için çekip yukarı kaldırın.
2. Varsa, dolgu desteğini çıkarın.

NOT: Dolgu desteğini daha sonra kullanmak üzere saklayın. Sistemin Federal İletişim Komisyonu (FCC) sertifikasının geçerliliğini koruması için dolgu desteklerinin boş geniřletme kartı yuvalarına takılması gerekir. Destekler toz ve kiri sistemden uzak tutar. Sistemin düzgün soğutulmasına ve içindeki hava akışına yardımcı olur.

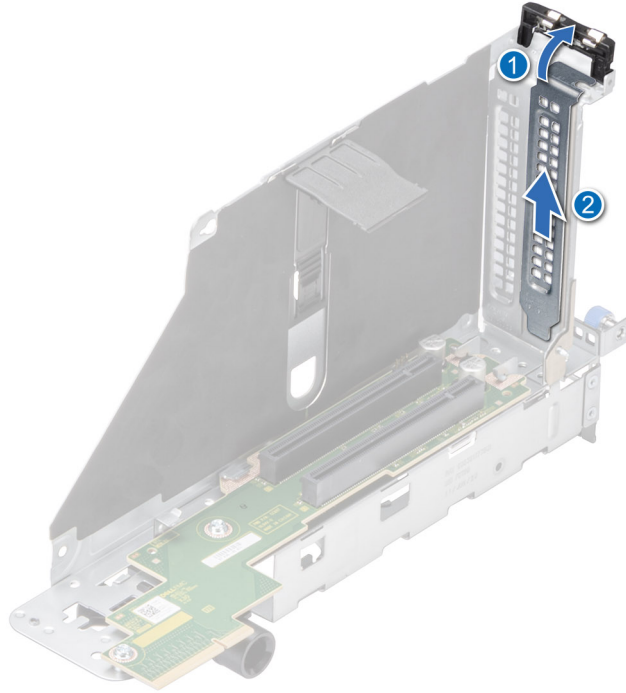

Rakam 94. Dolgu braketini çıkarma

3. Kartı kenarlarından tutun ve yükselticideki konnektörle hizalayın.
4. Kartı yerine oturana kadar geniřletme kartı konnektörüne sokun.
5. Geniřletme kartı tutucu mandalını kapatın.
6. Yükselticideki kartı tutmak için kart tutucuyu itin.

NOT: Resimdeki numaralar tam olarak adımlara karşılık gelmez. Numaralar sırayı göstermek içindir.

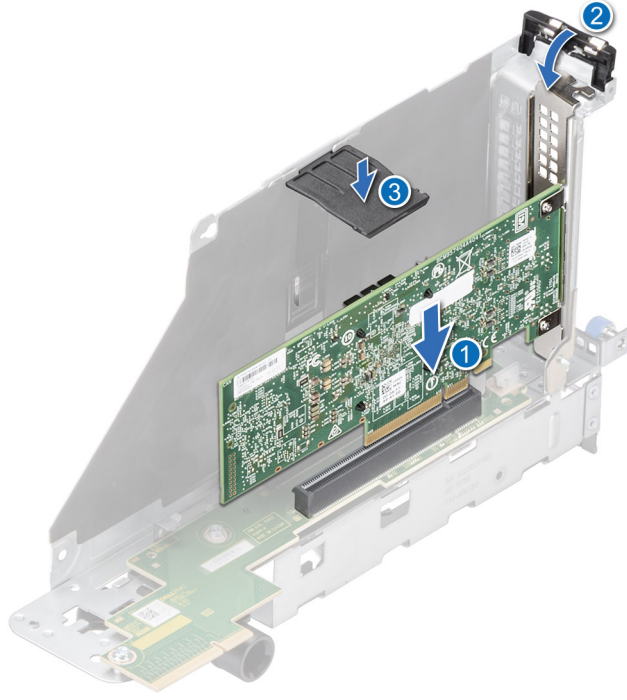

Rakam 95. Genişletme kartını genişletme kartı yükselticisine takma

Sonraki Adımlar

1. Uygulanabilir ise, kabloları genişletme kartına bağlayın.
2. [Genişletme kartı yükselticisini takın](#) .
3. [Hava örtüsünü takın](#).
4. [Sisteminizin içinde çalıştıktan sonra](#) bölümünde listelenen prosedürü takip edin.
5. Kart belgelerinde açıklandığı şekilde kart için gereken aygıt sürücülerini yükleyin.

R1 ve R4 yuva seçici kartlarını çıkarma

Önkoşullar

1. [Güvenlik talimatları](#) bölümünde listelenen güvenlik yönergelerini uygulayın.
2. [Sisteminizin içinde çalışmadan önce](#) bölümünde listelenen prosedürü takip edin.
3. [Hava örtüsünü çıkarın](#).
4. [Soğutma fanı kafesi aksamını çıkarın](#).

NOT: Kabloları çıkarmadan önce kablo yönlendirmesine dikkat edin.

5. Yuva seçici kartı kablosunu yan duvar braketinden çıkarın.
6. Yuva seçici kartına bağlı güç kablosunu ayırın.

NOT: Yuva seçici kartı ince kablolarının GPU yükseltici modüllerinden çıkarılması önerilmez; yalnızca sistem kartından ayırın.

Adımlar

Yuva seçici kartındaki mavi serbest bırakma tırnağına bastırın ve yuva seçici kartını kenarlarından tutarak sistem kartındaki yükseltici konnektöründen çıkarın.

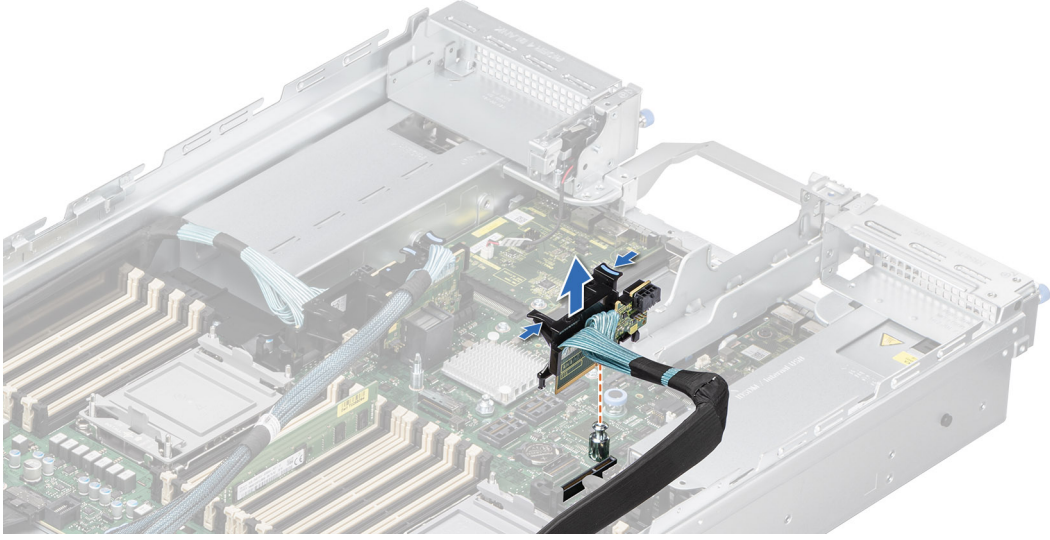

Rakam 96. R1 yuva seçici kartını çıkarma

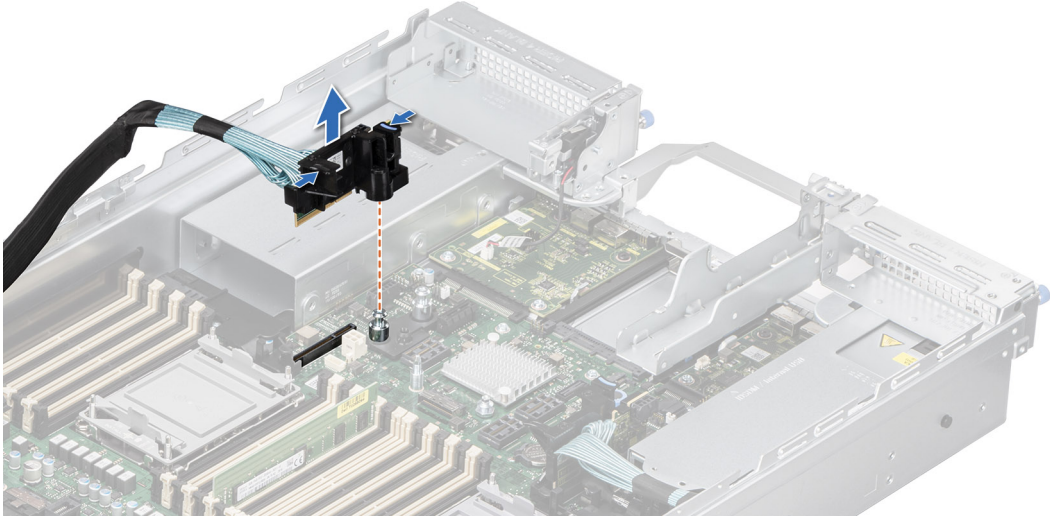

Rakam 97. R4 yuva seçici kartını çıkarma

Sonraki Adımlar

1. R1 ve R4 yuva seçici kartlarını takın.

R1 ve R4 yuva seçici kartlarını takma

Önkoşullar

1. Güvenlik talimatları bölümünde listelenen güvenlik yönergelerini uygulayın.
2. Sisteminizin içinde çalışmadan önce bölümünde listelenen prosedürü takip edin.
3. Hava örtüsünü çıkarın.
4. Soğutma fanı kafesi aksamını çıkarın.

i | **NOT:** Kabloları çıkarmadan önce kablo yönlendirmesine dikkat edin.

5. Yuva seçici kartı kablosunu yan duvar braketine takın.

Adımlar

1. Temas noktası kenarlarından tutarak yuva seçici kartındaki deliği, sistem kartı üzerindeki kılavuzlarla hizalayın.
2. Yuva seçici kartını yerine doğru indirin ve yuva seçici kartı konnektörünün sistem kartı konnektörüne tamamen oturduğunu belirten sesi duyana kadar bastırın.

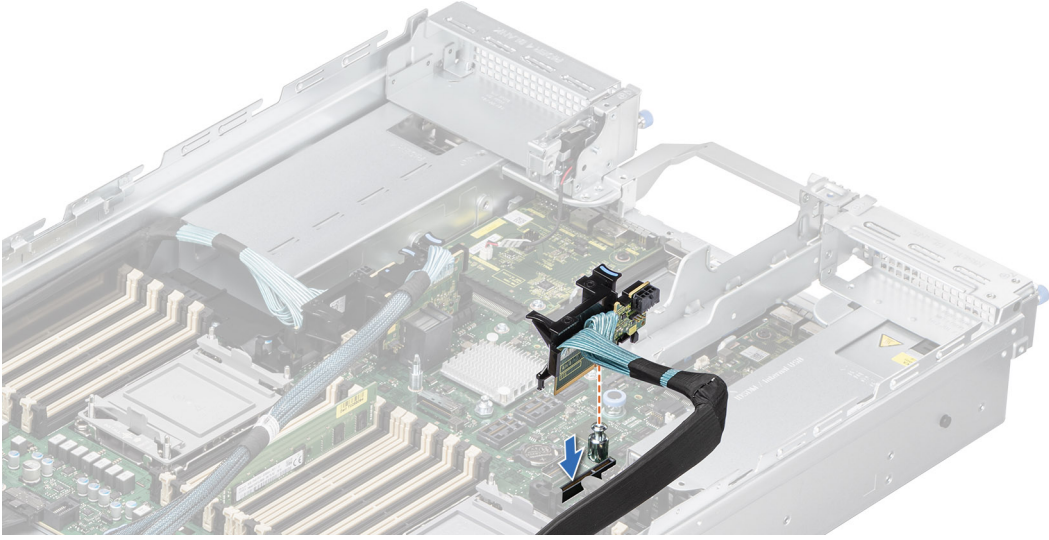

Rakam 98. R1 yuva seçici kartını takma

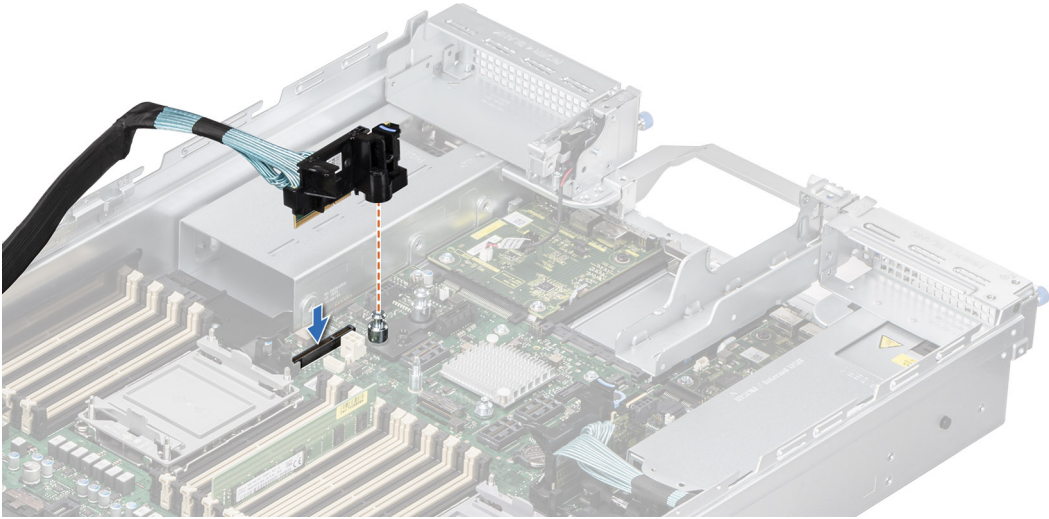

Rakam 99. R4 yuva seçici kartını takma

Sonraki Adımlar

1. Soğutma fanı kafesi aksamını takın.
2. Hava örtüsünü takın.
3. Sisteminizin içinde çalıştıktan sonra bölümünde listelenen prosedürü takip edin.

R3 yuva seçici kartını çıkarma

Önkoşullar

1. Güvenlik talimatları bölümünde listelenen güvenlik yönergelerini uygulayın.
2. Sisteminizin içinde çalışmadan önce bölümünde listelenen prosedürü takip edin.
3. Gerekirse, arka montaj ön PERC modülünü çıkarın.

NOT: Kabloları çıkarmadan önce kablo yönlendirmesine dikkat edin.

4. Yuva seçici kartının ince kablosunu çıkarın arka panelden çıkarın.
5. Yuva seçici kartının ince kablosunu soğutma fanındaki kablo erişim mandalından ve ayrıca hava örtüsü çentiğinden çıkarın.

Adımlar

Yuva seçici kartındaki mavi serbest bırakma tırnağına bastırın ve yuva seçici kartını kenarlarından tutarak sistem kartındaki yükseltici konnektöründen çıkarın.

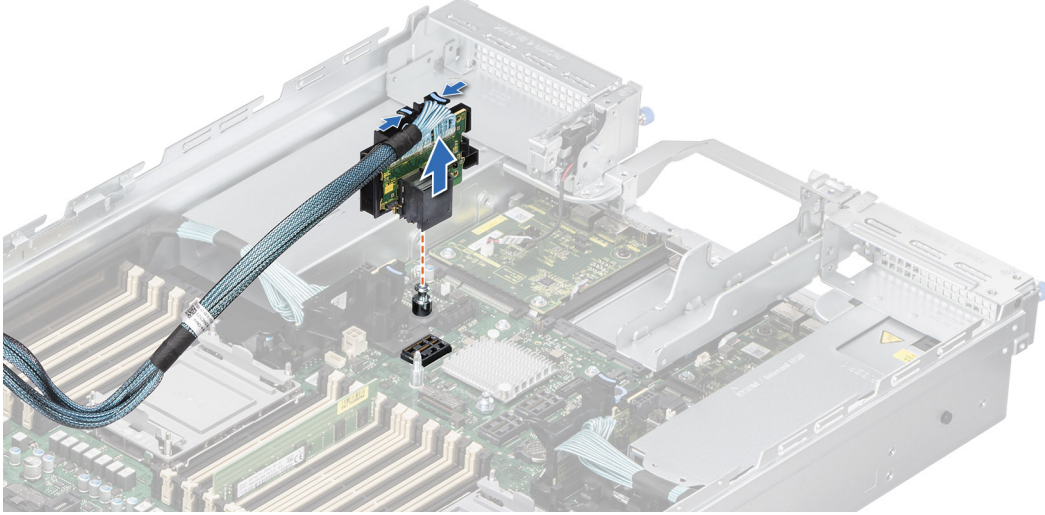

Rakam 100. R3 yuva seçici kartını çıkarma

Sonraki Adımlar

1. R3 yuva seçici kartını yerine takın.

R3 yuva seçici kartlarını takma

Önkoşullar

1. [Güvenlik talimatları](#) bölümünde listelenen güvenlik yönergelerini uygulayın.
2. [Sisteminizin içinde çalışmadan önce](#) bölümünde listelenen prosedürü takip edin.
3. Gerekirse, [arka montaj ön PERC modülünü](#) çıkarın.

NOT: Kabloları çıkarmadan önce kablo yönlendirmesine dikkat edin.

4. Yuva seçici kartı ince kablosunu arka panele takın.

Adımlar

1. Temas noktası kenarlarından tutarak yuva seçici kartındaki deliği, sistem kartı üzerindeki kılavuzlarla hizalayın.
2. Yuva seçici kartını yerine doğru indirin ve yuva seçici kartı konnektörünün sistem kartı konnektörüne tamamen oturduğunu belirten sesi duyana kadar bastırın.

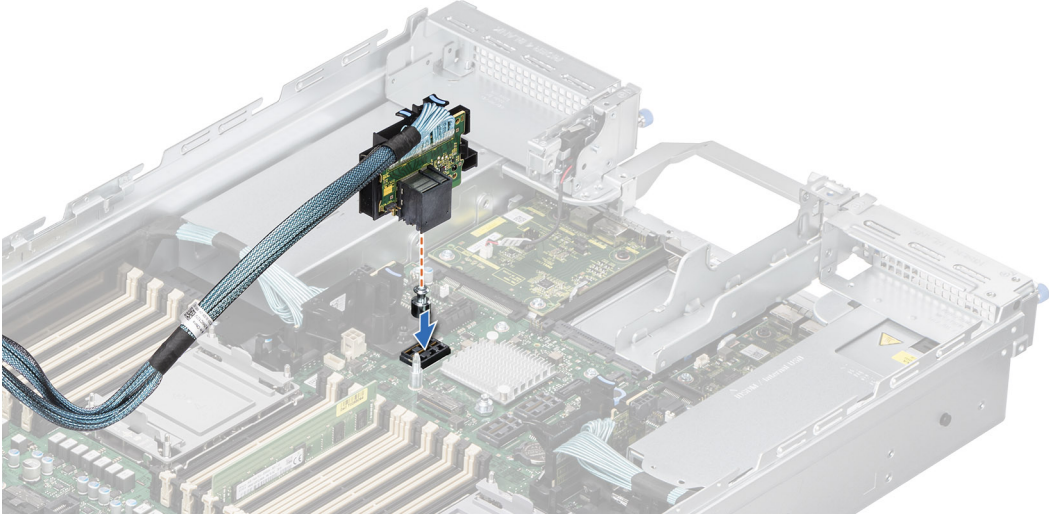

Rakam 101. R3 yuva seçici kartını takma

Sonraki Adımlar

1. Yuva seçici kartının ince kablosunu soğutma fanındaki kablo erişim mandalina takın ve hava örtüsü çentiğinden de geçirin.
2. Çıkarıldıysa, [arka montaj ön PERC modülünü takın](#).
3. [Sisteminizin içinde çalıştıktan sonra bölümünde listelenen prosedürü takip edin](#).

GPU braketini yerine takma

Önkoşullar

1. [Güvenlik talimatları](#) bölümünde listelenen güvenlik yönergelerini uygulayın.
2. [Sisteminizde çalışmadan önce](#) bölümünde listelenen prosedürü takip edin.
3. Yeni bir GPU kartı takıyorsanız kartı paketinden çıkarın ve montaja hazırlayın.

NOT: Yönergeler için, kart ile birlikte gelen belgelere bakın.

4. Yeni GPU kartları standart braketle gönderilir, takmadan önce bunu özel braketle değiştirin.

NOT: GPU kartına bağlı olarak uygun özel braketini kullanın.

Adımlar

1. Torx #T15 tornavida kullanarak torx vidalarını gevşetin ve standart braketini GPU kartından çıkarın.

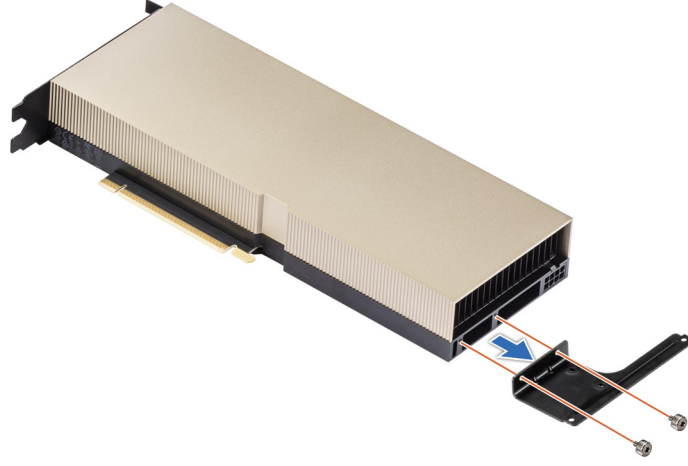

Rakam 102. İki vidalı standart braketini çıkarma

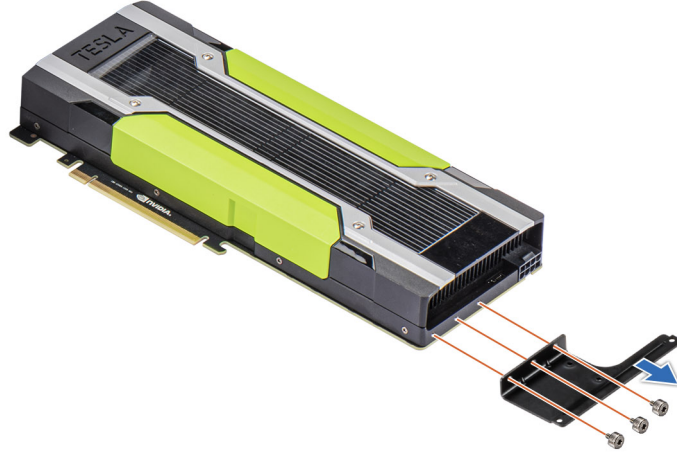

Rakam 103. Üç vidalı standart braketini çıkarma

2. Özel braketini GPU kartındaki vida deliklerine hizalayın ve 1 numaralı yıldız tornavida kullanarak vidaları sıkın ($4 \pm 0,5$ in-lb).

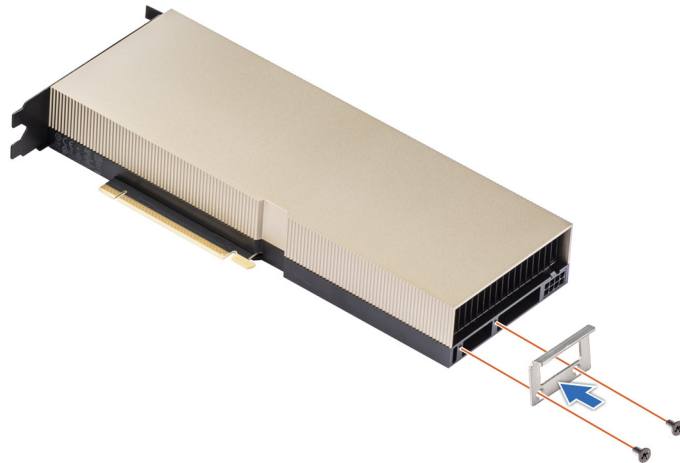

Rakam 104. İki vidalı özel braketini takma

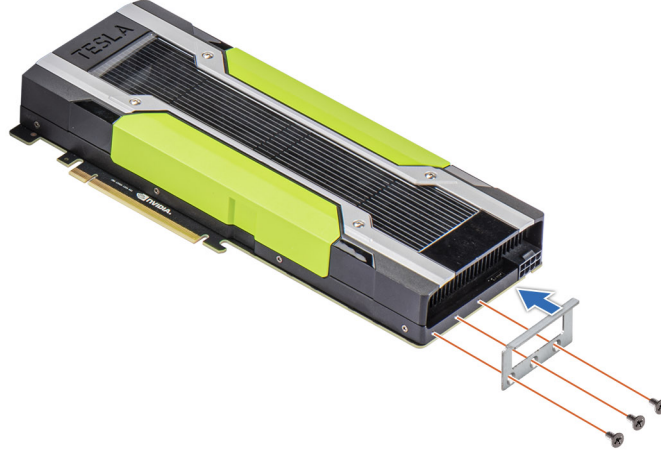

Rakam 105. Üç vidalı özel braketi takma

Sonraki Adımlar

1. GPU kartını takın.
2. Sisteminizin içinde çalıştıktan sonra bölümünde listelenen prosedürü takip edin.

GPU yükseltici modülünü çıkarma

Sol ve sağ GPU yükseltici modülünü çıkarma yordamları birbirine benzer.

Önkoşullar

1. Güvenlik talimatları bölümünde listelenen güvenlik yönergelerini uygulayın.
2. Sisteminizin içinde çalışmadan önce bölümünde listelenen prosedürü takip edin.
3. Hava örtüsünü çıkarın.
4. Soğutma fanı kafesi aksamını çıkarın.
5. GPU güç ve sinyal kablolarını sistem kartından çıkarın.
6. R1 ve R4 yuva seçici kartlarını sistem kartından çıkarın.
7. Arka montaj ön PERC modülünü çıkarın.
8. Takılıysa, NVLink süngerlerini çıkarın.

Adımlar

1. GPU yükseltici modülündeki mavi düğmeye bastırın; GPU yükseltici modülünden kaldırma kolu çıkar.
2. İki elinizi de kullanın; bir elle kaldırma kolunu tutun ve diğeriyle kenarları kaldırarak GPU yükseltici modülünü sistemden çıkarın.

NOT: Resimdeki numaralar tam olarak adımlara karşılık gelmez. Numaralar sırayı göstermek içindir.

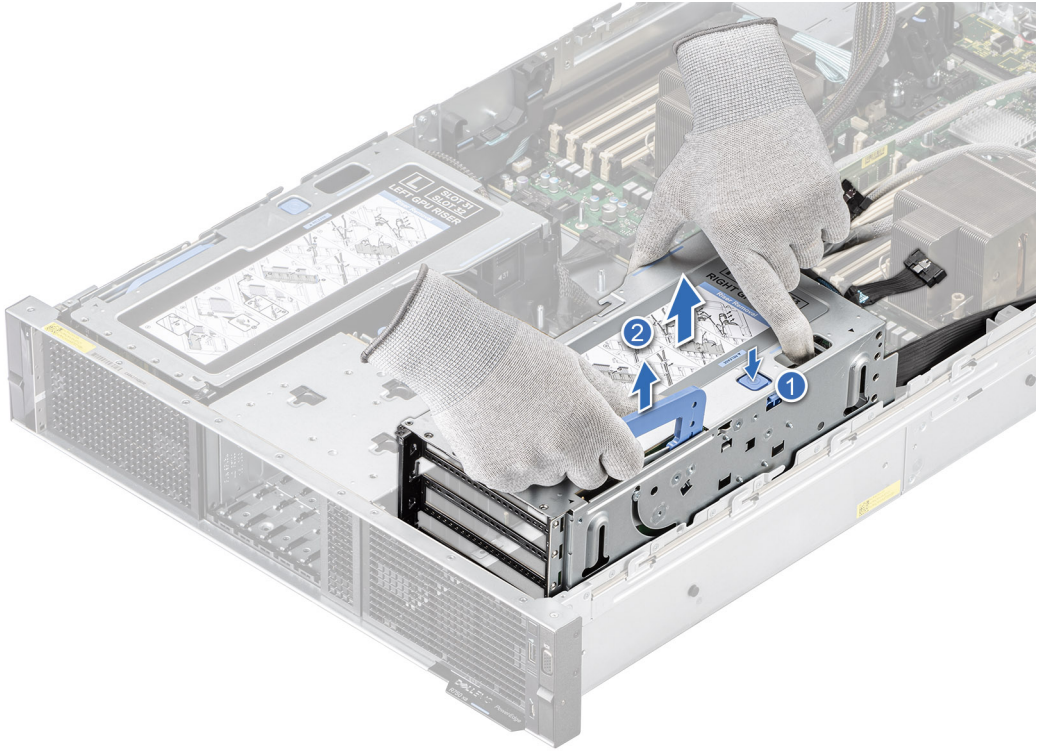

Rakam 106. Sağ GPU yükseltici modülünü çıkarma

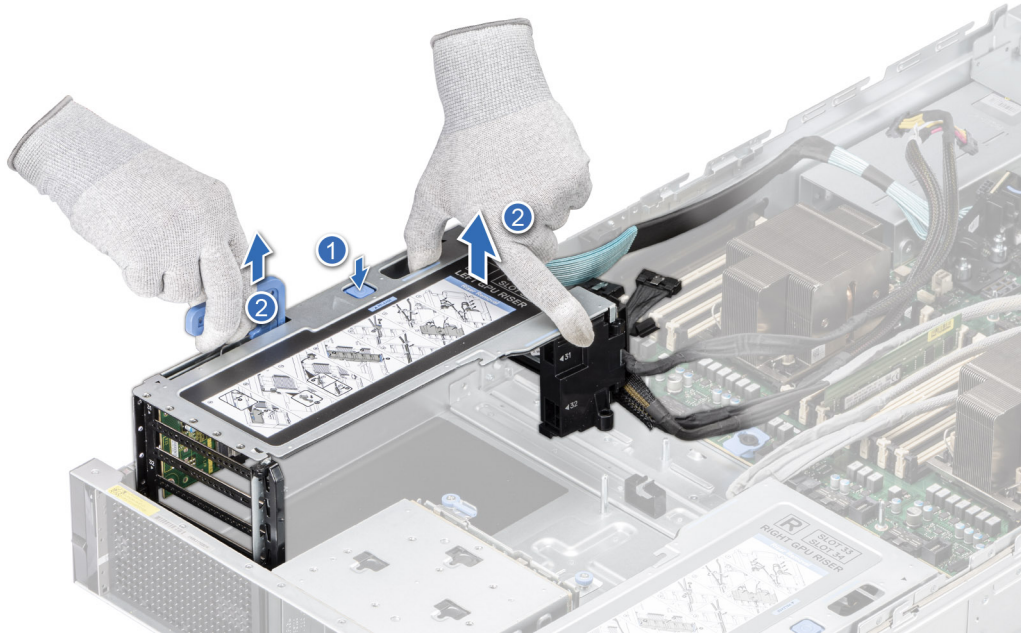

Rakam 107. Sol GPU yükseltici modülünü çıkarma

Sonraki Adımlar

1. GPU yükseltici modülünü yerine takın.

GPU yükseltici modülünü takma

Sol ve sağ GPU yükseltici modülünü takma prosedürleri birbirine benzer.

Önkoşullar

1. Güvenlik talimatları bölümünde listelenen güvenlik yönergelerini uygulayın.
2. Sisteminizde çalışmadan önce bölümünde listelenen prosedürü takip edin.
3. Hava örtüsünü çıkarın.
4. Soğutma fanı kafesi aksamını çıkarın.
5. GPU güç ve sinyal kablolarını sistem kartından çıkarın.
6. R1 ve R4 yuva seçici kartlarını sistem kartından çıkarın.
7. Arka montaj ön PERC modülünü çıkarın.
8. Takılıysa, NVLink süngerlerini çıkarın.

Adımlar

1. Her iki elinizi de kullanarak GPU yükseltici modülünü tutun, GPU yükseltici modülünün üzerindeki delikleri sistemin yan duvarı ve tabanındaki kılavuzlarla hizalayın.
2. GPU yükseltici modülünü sisteme doğru alçaltın ve GPU yükseltici modülü sisteme sıkıca oturana kadar temas noktalarına bastırın.
3. GPU yükseltici modülünün içinde GPU kaldırma kolunu döndürerek kapatın.

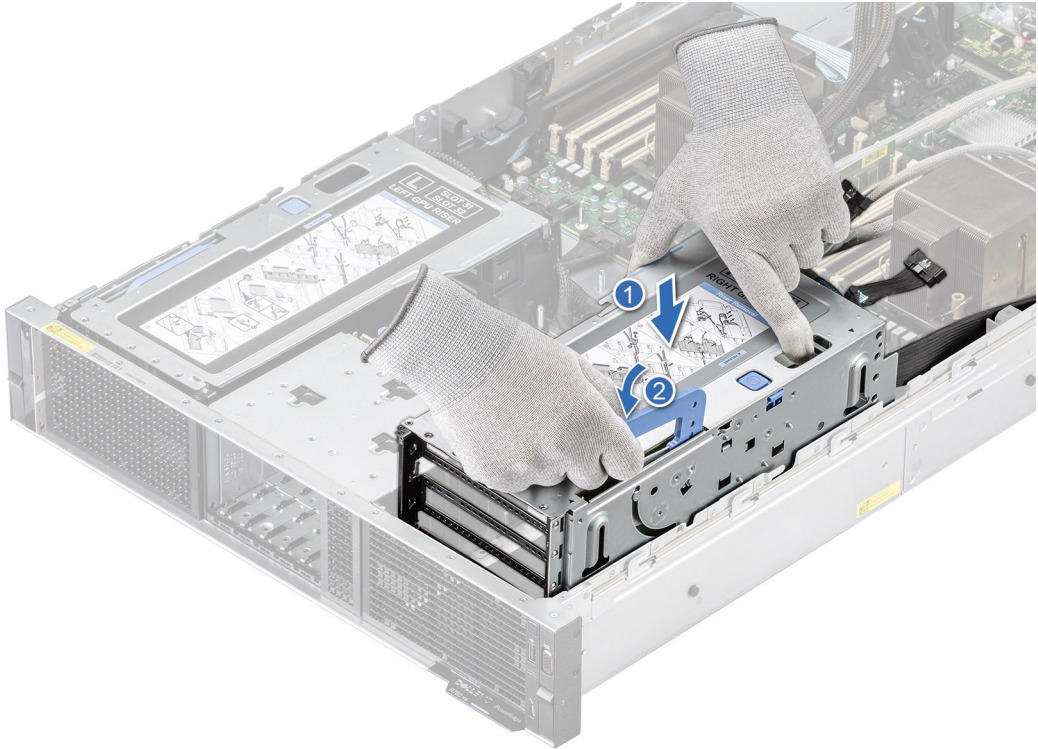

Rakam 108. Sağ GPU yükseltici modülünü takma

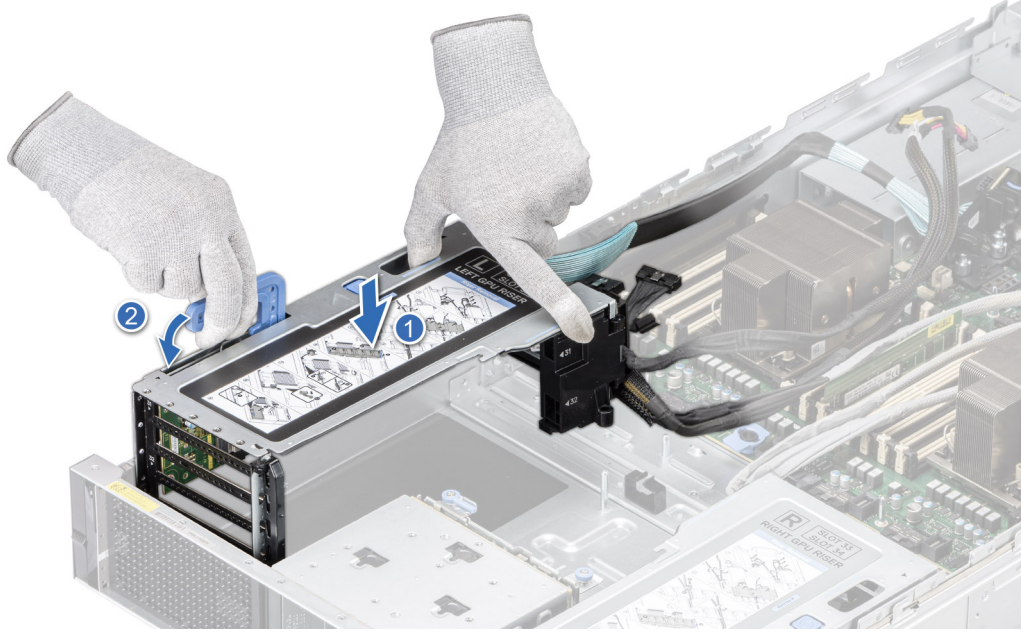

Rakam 109. Sol GPU yükseltici modülünü takma

Sonraki Adımlar

1. Çıkarıldıysa, NVlink süngerlerini takın.
2. Arka montaj ön PERC modülünü takın.
3. GPU güç ve sinyal kablolarını sistem kartına bağlayın.
4. R1 ve R4 yuva seçici kartlarını sistem kartına takın.
5. Soğutma fanı kafesi aksamını takın.
6. Hava örtüsünü takın.
7. Sisteminizin içinde çalıştıktan sonra bölümünde listelenen prosedürü takip edin.

GPU Kartı Çıkarma

Önkoşullar

1. Güvenlik talimatları bölümünde listelenen güvenlik yönergelerini uygulayın.
2. Sisteminizin içinde çalışmadan önce bölümünde listelenen prosedürü takip edin.
3. Takılıysa, NVLink süngerlerini çıkarın.
4. GPU yükseltici modülünü çıkarın.
5. Takılıysa, NVLink köprülerini çıkarın.

Adımlar

1. GPU'yu GPU yükseltici modülünden çıkarmak için:
 - a. GPU güç kablosunu GPU kartından ayırın.
 - b. Yükselticinin her iki yanındaki GPU kartı tutucu mandallarını açın.
 - c. GPU kartını kenarlarından tutun ve yükselticiden dışarı çekin.

i **NOT:** Resimdeki numaralar tam olarak adımlara karşılık gelmez. Numaralar sırayı göstermek içindir.

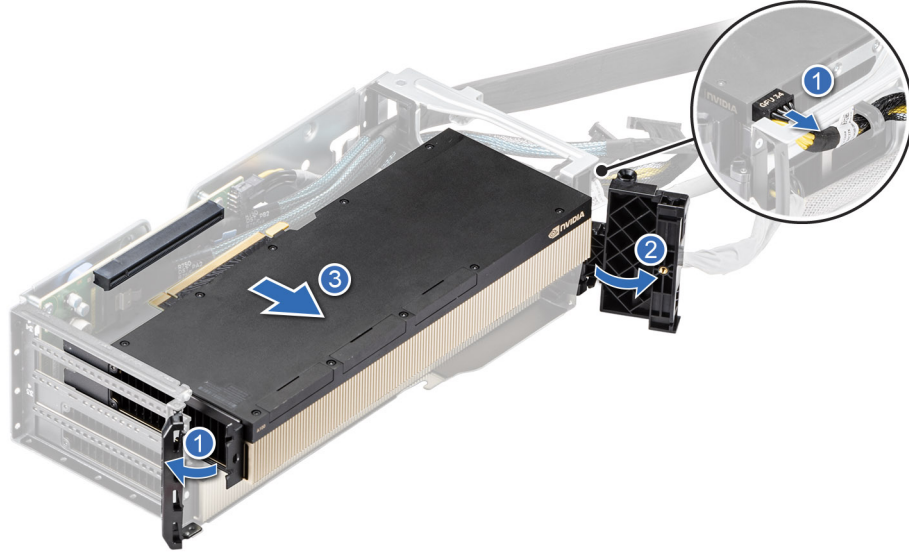

Rakam 110. GPU Kartı Çıkarma

2. GPU kartını yerine takmıyorsanız ve bitişikteki kart çift genişlikli bir kartsa, GPU dolgu ekini takın. Bitişikteki kart çift genişlikli bir kart değilse, dolgu ekini takın.
i **NOT:** Sistemin Federal İletişim Komisyonu (FCC) sertifikasının geçerliliğini koruması için boş GPU kartı yuvasına bir GPU dolgu eki takmanız gerekir. Kapaklar toz ve keri de sistemden uzak tutarak düzgün soğutmaya ve sistem içindeki hava akışına yardımcı olur. Uygun sıcaklık koşullarının korunması için GPU dolgu eki gereklidir.
3. GPU dolgu ekini takmak için:
 - a. GPU dolgu ekindeki konektörü yükselticideki konektör ile hizalayın.
 - b. GPU dolgu ekini yerine sıkıca oturana kadar yükselticiye sokun.
 - c. Yükselticinin her iki yanındaki GPU kartı tutucu mandallarını kapatın.**i** **NOT:** Kullanılmayan GPU güç kablosunu yükseltici modülü braketine yerleştirin.

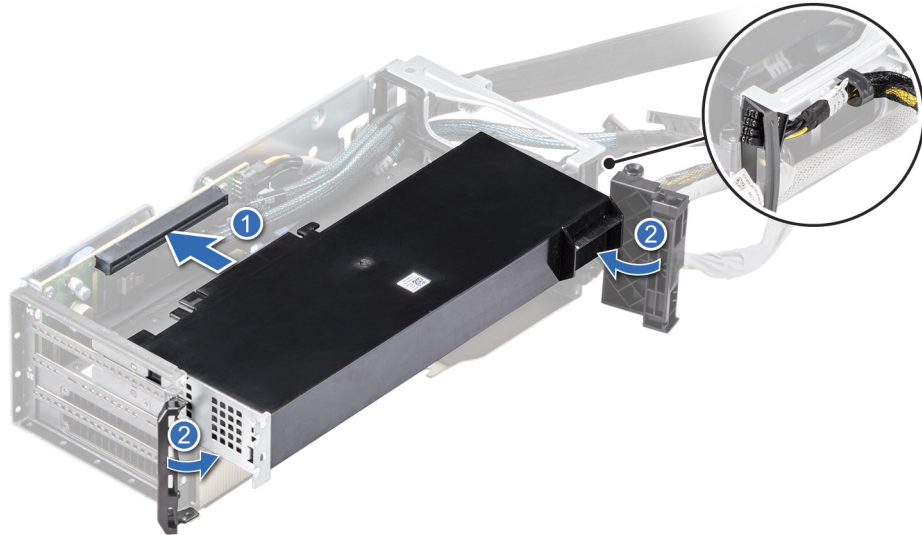

Rakam 111. GPU dolgu ekini takma

Sonraki Adımlar

1. GPU'yu yerine takın.

GPU Kartı Takma

Önkoşullar

1. Güvenlik talimatları bölümünde listelenen güvenlik yönergelerini uygulayın.
2. Sisteminizde çalışmadan önce bölümünde listelenen prosedürü takip edin.
3. Takılıysa, NVLink süngerlerini çıkarın.
4. GPU yükseltici modülünü çıkarın.
5. Takılıysa, NVLink köprülerini çıkarın.
6. Yeni bir GPU kartı takıyorsanız kartı paketinden çıkarın ve montaja hazırlayın.

NOT: Yönergeler için, kart ile birlikte gelen belgelere bakın.

DİKKAT: Sisteminize Dell tarafından onaylanmamış ve test edilmemiş GPU'lar, ağ kartları veya diğer PCIe aygıtları takmayın. Yetkisiz ve geçersiz kılınan donanım yüklemesinin neden olduğu hasar sistem garantisini boş ve geçersiz kılar.

Adımlar

1. Takılıysa, GPU dolgu ekini çıkarın:
 - a. Yükselticinin her iki yanındaki GPU kartı tutucu mandallarını açın.
 - b. GPU dolgu ekini kenarlarından tutun ve yükselticiden dışarı çekin.

NOT: GPU dolgu ekini ileride kullanmak üzere saklayın. Sistemin Federal İletişim Komisyonu (FCC) sertifikasının geçerliliğini koruması için GPU dolgu ekinin boş genişletme kartı yuvalarına takılması gerekir. Destekler toz ve kiri sistemden uzak tutar. Sistemin düzgün soğutulmasına ve içindeki hava akışına yardımcı olur.

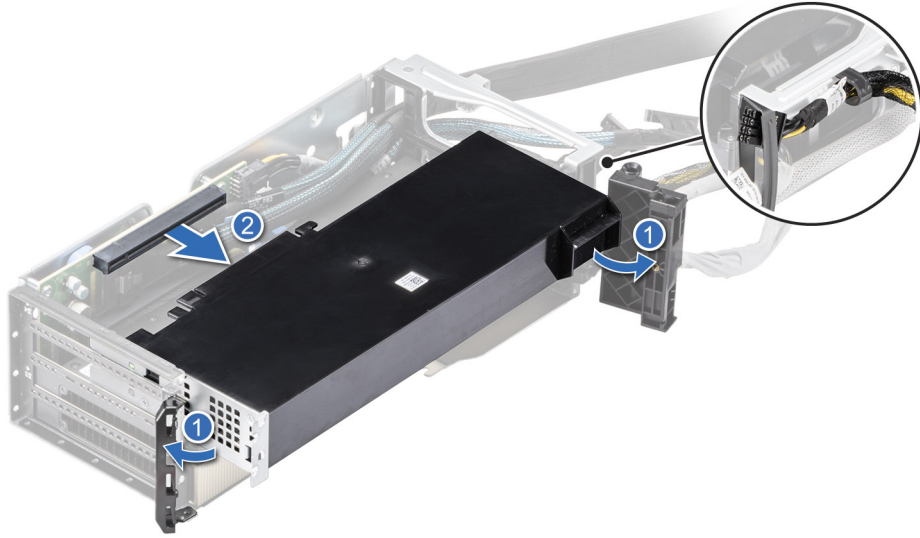

Rakam 112. GPU dolgu ekini çıkarma

2. GPU'yu GPU yükseltici modülüne takmak için:
 - a. GPU'daki konektörü yükselticideki konektör ile hizalayın.
 - b. GPU'yu sıkıca yerine oturuncaya dek yükselticinin içine itin.
 - c. Yükselticinin her iki yanındaki GPU kartı tutucu mandallarını kapatın.
 - d. GPU güç kablosunu GPU kartına bağlayın.

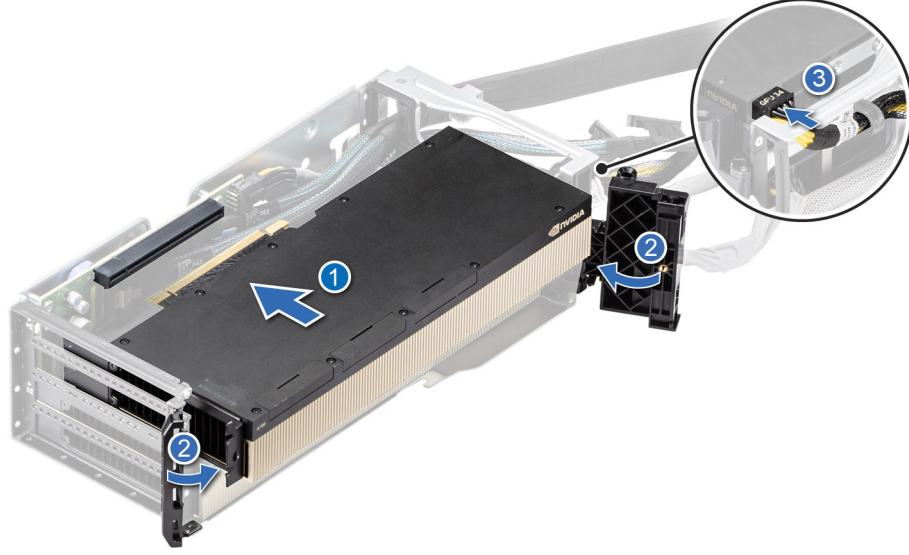

Rakam 113. GPU'yu GPU yükseltici modülüne takma

Sonraki Adımlar

1. Çıkarıldıysa, NVlink köprülerini takın.
2. GPU yükseltici modülünü takın.
3. Çıkarıldıysa, NVlink süngerlerini takın.
4. Sisteminizin içinde çalıştıktan sonra bölümünde listelenen prosedürü takip edin.

NVLink süngerlerini çıkarma

Önkoşullar

1. Güvenlik talimatları bölümünde listelenen güvenlik yönergelerini uygulayın.
2. Sisteminizin içinde çalışmadan önce bölümünde listelenen prosedürü takip edin.
3. Arka montaj ön PERC modülünü çıkarın.

NOT: Kabloları çıkarmadan önce kablo yönlendirmesine dikkat edin.

4. NVLink süngerleri yalnızca NVLink köprüleri olan GPU'larda gereklidir.

Adımlar

NVLink süngerinin üzerindeki deliği kullanarak NVLink süngerini sistemden çıkarın.

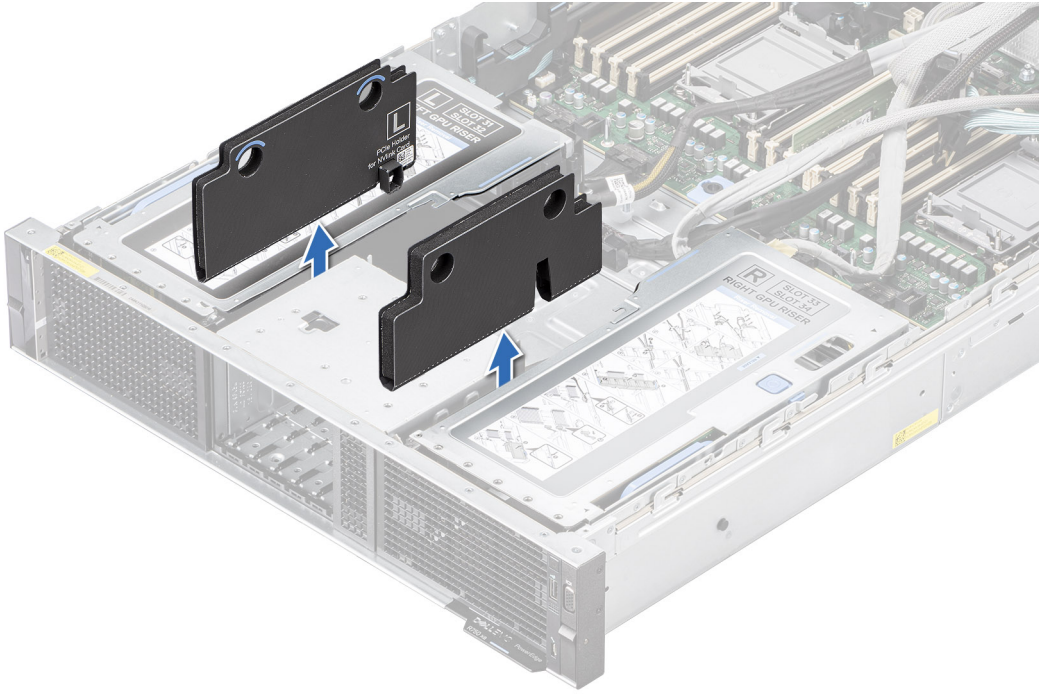

Rakam 114. NVLink süngerlerini çıkarma

Sonraki Adımlar

1. NVLink süngerlerini yerine takın.

NVLink süngerlerini takma

Önkoşullar

1. [Güvenlik talimatları](#) bölümünde listelenen güvenlik yönergelerini uygulayın.
2. [Sisteminizde çalışmadan önce](#) bölümünde listelenen prosedürü takip edin.
3. [Arka montaj ön PERC modülünü çıkarın](#).

NOT: Kabloları çıkarmadan önce kablo yönlendirmesine dikkat edin.

4. NVLink süngerleri yalnızca NVLink köprüleri olan GPU'larda gereklidir.

Adımlar

Kenarlarından tutarak NVLink süngerini hizalayın ve sürücü kafesi ile GPU yükseltici modülü arasına sokun.

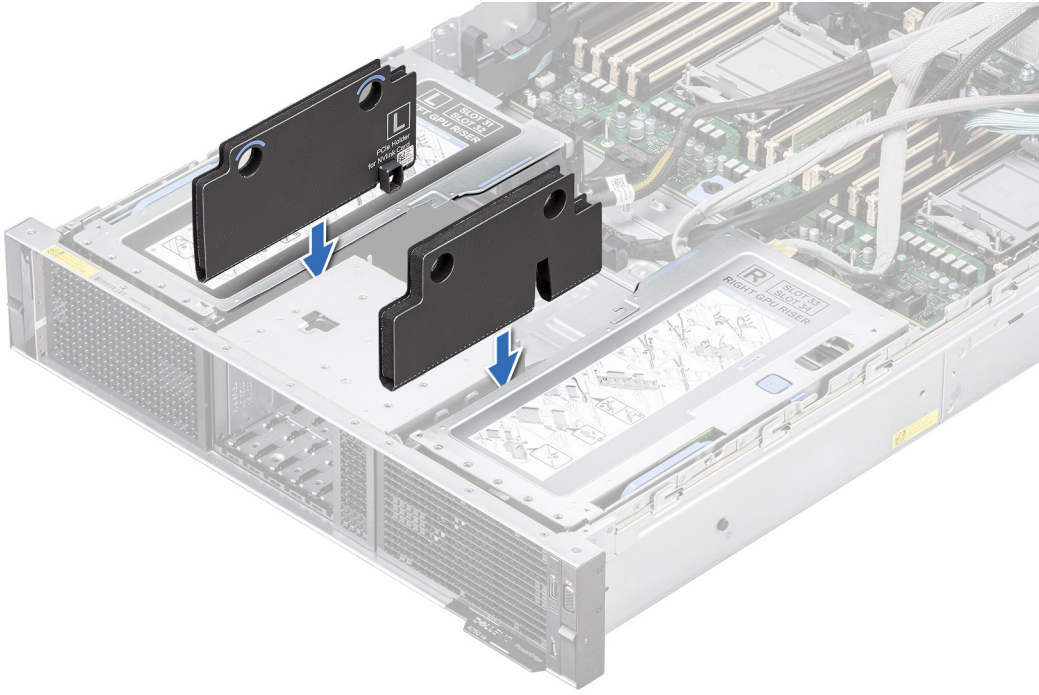

Rakam 115. NVLink süngerini takma

Sonraki Adımlar

1. Arka montaj ön PERC modülünü takın.
2. Sisteminizin içinde çalıştıktan sonra bölümünde listelenen prosedürü takip edin.

NVLink köprülerini çıkarma

Önkoşullar

1. Güvenlik talimatları bölümünde listelenen güvenlik yönergelerini uygulayın.
2. Sisteminizin içinde çalışmadan önce bölümünde listelenen prosedürü takip edin.
3. Arka montaj ön PERC modülünü çıkarın.

NOT: Kabloları çıkarmadan önce kablo yönlendirmesine dikkat edin.

4. NVLink süngerlerini çıkarın.
5. GPU yükseltici modülünü çıkarın.
6. NVLink köprülerinin sayısı GPU'ya göre değişir.
7. NVLink köprüleri olmadan GPU kartını takarken yuva önceliği: yuva 31, yuva 33, yuva 34 ve yuva 32.
8. NVLink köprüleriyle GPU kartını takarken yuva önceliği: yuva 33, yuva 34, yuva 31 ve yuva 32.

NOT: Desteklenen GPU kartları ve bunların yuva önceliği hakkında daha fazla bilgi için bkz. Genişletme kartı takma yönergeleri.

Adımlar

1. NVLink köprülerini kenarlarından tutarak GPU kartlarından dışarı çekin.

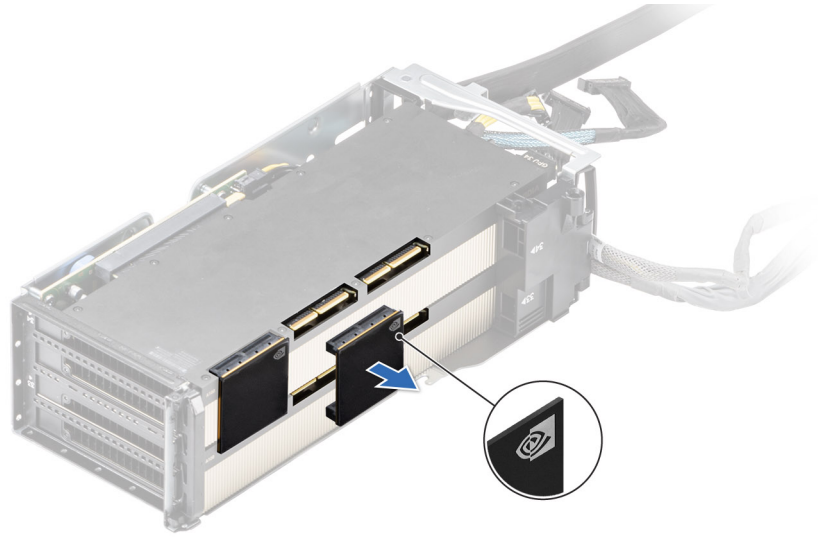

Rakam 116. NVLink köprülerini çıkarma

2. NVLink köprüsünü yerine takmıyorsanız, GPU kartına NVLink kapağını takın.



Rakam 117. NVLink kapağını takma

Sonraki Adımlar

1. NVLink köprülerini yerine takın.

NVLink köprülerini takma

Önkoşullar

1. [Güvenlik talimatları](#) bölümünde listelenen güvenlik yönergelerini uygulayın.
2. [Sisteminizin içinde çalışmadan önce](#) bölümünde listelenen prosedürü takip edin.
3. [Arka montaj ön PERC modülünü çıkarın](#).

NOT: Kabloları çıkarmadan önce kablo yönlendirmesine dikkat edin.

4. [NVLink süngerlerini çıkarın](#).
5. [GPU yükseltici modülünü çıkarın](#).
6. Takılıysa, GPU kartını dışarı çekin ve GPU kartındaki NVLink yuva kapağını çıkarın.

NOT: NVLink yuva kapağını gelecekte kullanmak üzere saklayın, NVLink köprüleri kullanılmıyorsa takın.

7. NVLink köprülerinin sayısı GPU'ya göre değişir.

8. NVLink köprüleri olmadan GPU kartını takarken yuva önceliği: yuva 31, yuva 33, yuva 34 ve yuva 32.
9. NVLink köprüleriyle GPU kartını takarken yuva önceliği: yuva 33, yuva 34, yuva 31 ve yuva 32.

NOT: Desteklenen GPU kartları ve bunların yuva önceliği hakkında daha fazla bilgi için bkz. [Genişletme kartı takma yönergeleri](#).

Adımlar

1. Takılıysa, NVLink kapağını GPU kartından çıkarın.



Rakam 118. NVLink kapağını çıkarma

NOT: NVLink kapağını gelecekte kullanmak üzere saklayın.

2. NVLink köprülerini GPU kartlarındaki NVLink yuvasına hizalayın.

NOT: NVLink köprüsü üzerindeki NVIDIA simgesinin, yuva 34 ve yuva 31 GPU kartındaki NVIDIA simgesiyle hizalandığından emin olun.

3. NVLink köprülerine, GPU kartlarına sıkıca oturana kadar bastırın.

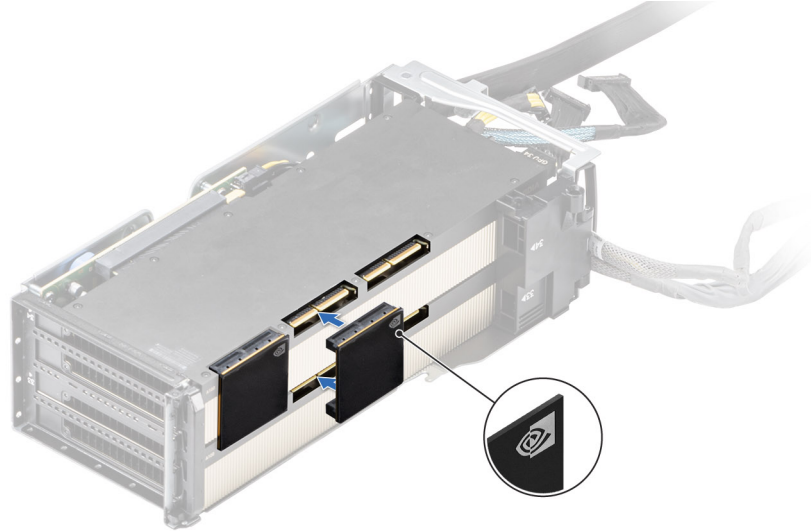

Rakam 119. NVLink köprülerini takma

Sonraki Adımlar

1. GPU yükseltici modülünü takın.
2. NVlink süngerlerini takın.
3. Arka montaj ön PERC modülünü takın.
4. Sisteminizin içinde çalıştıktan sonra bölümünde listelenen prosedürü takip edin.

GPU yükseltici modülü kart tutucularını çıkarma

Önkoşullar

1. [Güvenlik talimatları](#) bölümünde listelenen güvenlik yönergelerini uygulayın.
2. [Sisteminizin içinde çalışmadan önce](#) bölümünde listelenen prosedürü takip edin.
3. GPU yükseltici modülünü çıkarın.

NOT: Kullanılan GPU kartının türüne bağlı olarak sisteminizde yarı yükseklikli (HH) veya tam yükseklikli (FH) GPU kart tutucusu vardır veya kart tutucusu yoktur.

Adımlar

Tutucu vidayı gevşetin ve HH veya FH GPU kart tutucusunu GPU yükseltici modülünden dışarı çekin.

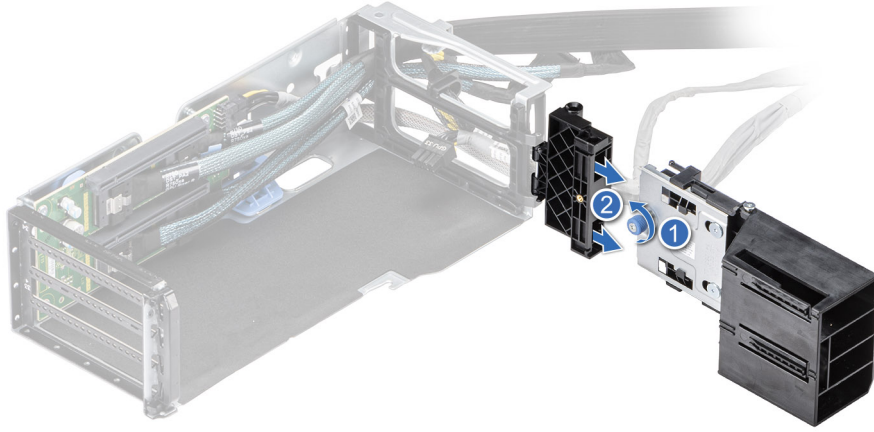

Rakam 120. HH kart tutucuyu çıkarma

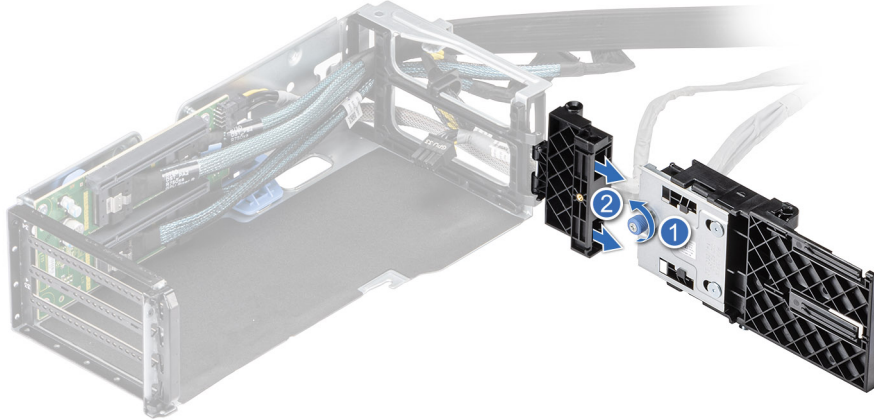

Rakam 121. FH kart tutucuyu çıkarma

Sonraki Adımlar

1. GPU yükseltici modülü tutucularını yerine takın.

GPU yükseltici modülü kart tutucularını takma

Önkoşullar

1. [Güvenlik talimatları](#) bölümünde listelenen güvenlik yönergelerini uygulayın.
2. [Sisteminizin içinde çalışmadan önce](#) bölümünde listelenen prosedürü takip edin.

3. GPU yükseltici modülünü çıkarın.

NOT: Kullanılan GPU kartının türüne bağlı olarak sisteminizde yarım yükseklikli (HH) veya tam yükseklikli (FH) GPU kart tutucusu vardır veya kart tutucusu yoktur.

Adımlar

HH veya FH GPU kart tutucusunu GPU yükseltici modülüne sokun ve tutucu vidayı sıkın.

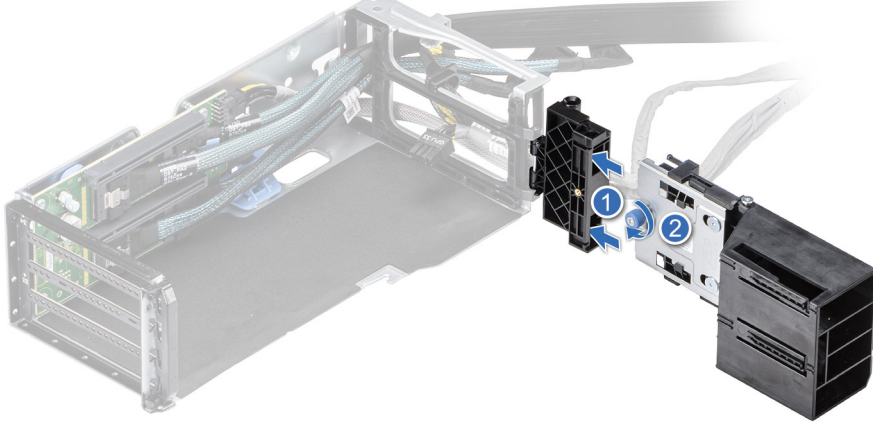

Rakam 122. HH kart tutucusunu takma

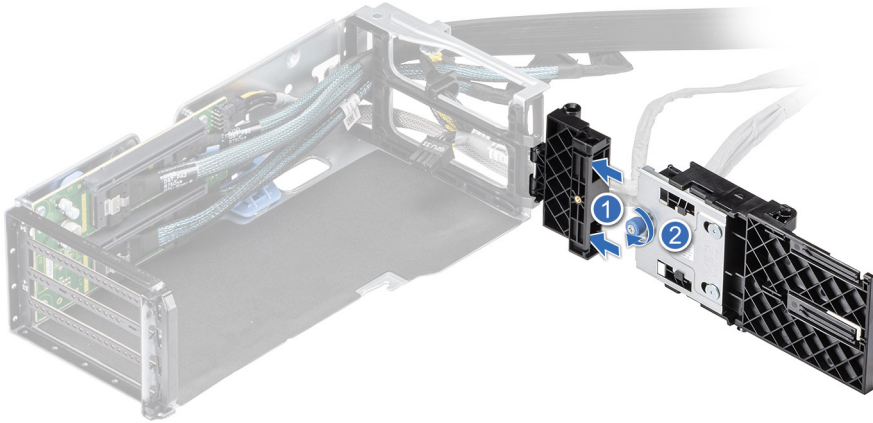

Rakam 123. FH kart tutucusunu takma

Sonraki Adımlar

1. GPU yükseltici modülünü takın.
2. Sisteminizin içinde çalıştıktan sonra bölümünde listelenen prosedürü takip edin.

İsteğe bağlı seri COM bağlantı noktası

Bu, yalnızca bir servis teknisyeni tarafından değiştirilebilen bir parçadır.

Seri COM bağlantı noktasını çıkarma

Seri COM bağlantı noktasını Yükseltici 2'den çıkarma prosedürü aynıdır.

Önkoşullar

1. [Güvenlik talimatları](#) bölümünde listelenen güvenlik yönergelerini uygulayın.
2. [Sisteminizin içinde çalışmadan önce](#) bölümünde listelenen prosedürü takip edin.
3. [Hava örtüsünü çıkarın](#).

Adımlar

1. Sistem üzerindeki tutucu vidaları gevşetin.
2. Mavi serbest bırakma tırnağına veya yükselticideki mavi düğmeye bastırın ve genişletme kartı yükselticisini kenarlarından tutarak sistem kartındaki yükseltici konnektöründen kaldırın.
3. Seri COM bağlantı noktası kablusunun arka G/Ç kartıyla bağlantısını kesin.

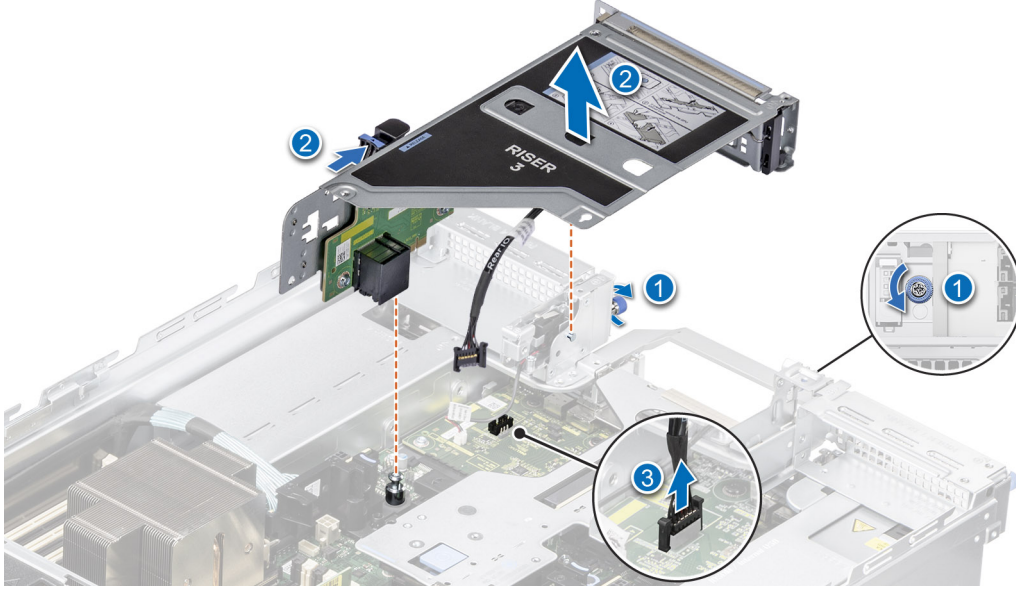

Rakam 124. Seri COM bağlantı noktasının bağlantısını kesme

4. Genişletme kartı yükselticisi mandalını açın ve seri COM bağlantı noktasını genişletme kartı yükselticisinden dışarı kaydırın.

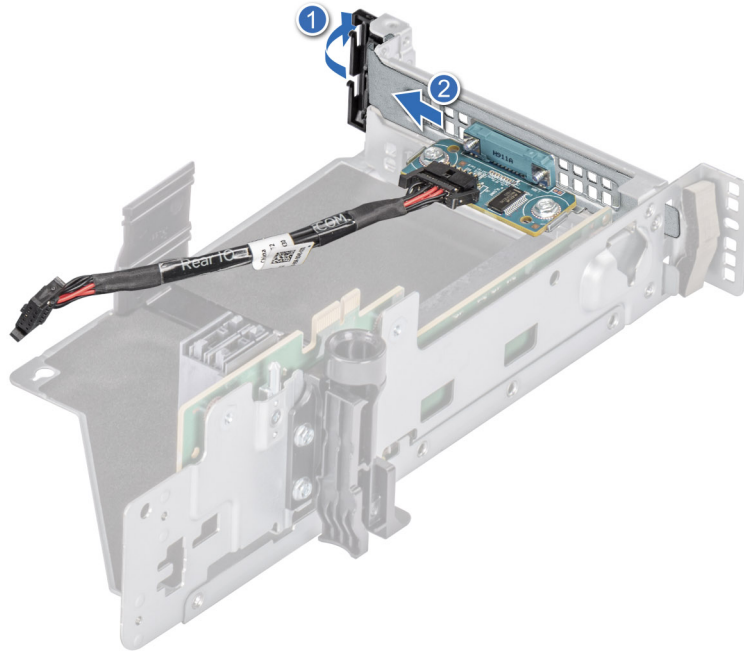

Rakam 125. Seri COM bağlantı noktasını çıkarma

5. Seri COM bağlantı noktası yerine takılmıyorsa, dolgu braketini takın.

Sonraki Adımlar

1. [COM bağlantı noktasını yerine takın.](#)

Seri COM bağlantı noktasını takma

Yükseltici 2'de seri COM bağlantı noktasını takma prosedürü aynıdır.

Önkoşullar

1. [Güvenlik talimatları](#) bölümünde listelenen güvenlik yönergelerini uygulayın.
2. [Sisteminizin içinde çalışmadan önce](#) bölümünde listelenen prosedürü takip edin.
3. [Hava örtüsünü çıkarın.](#)

NOT: Seri bağlantı noktası yalnızca genişletme kartı yükselticisindeki yuva 4, yuva 5 veya yuva 6'da desteklenir.

Adımlar

1. Genişletme kartı yükselticisindeki mandalı açın ve dolgu braketini genişletme kartı yükselticisinden çıkarın.
2. Seri COM bağlantı noktasını genişletme kartı yükselticisine kaydırın ve mandalı kapatın.

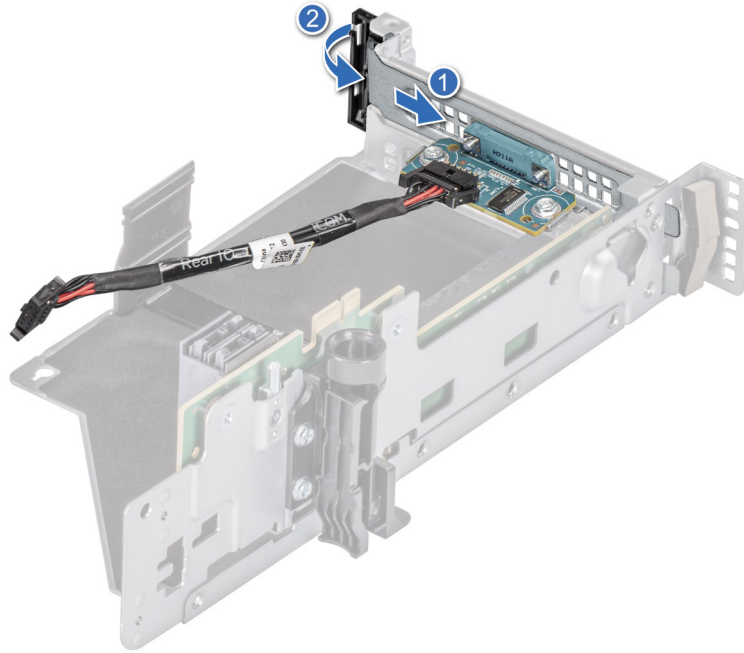

Rakam 126. Seri COM bağlantı noktasını takma

3. Seri COM bağlantı noktası kablosunu arka G/Ç kartına bağlayın.
4. Kenarlardan veya temas noktalarından tutarak genişletme kartı yükselticisindeki delikleri, sistem kartı üzerindeki kılavuzlarla hizalayın.
5. Genişletme kartı yükselticisini, genişletme kartı yükseltici sistem kartı konnektörüne tamamen yerleşene kadar yerine oturtun ve temas noktalarından bastırın.
6. Sistem üzerindeki tutucu vidaları sıkın.

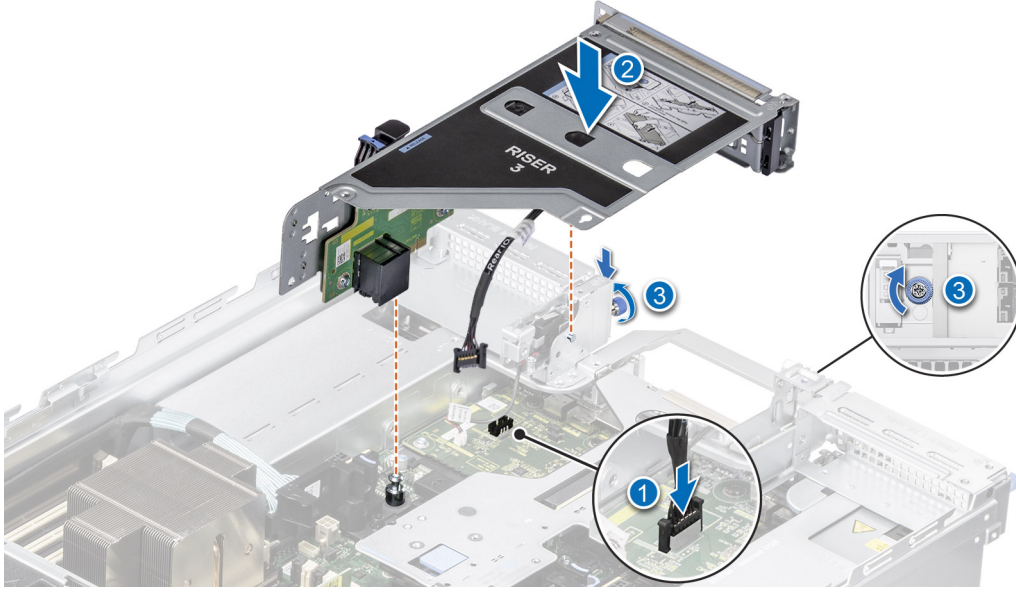

Rakam 127. Seri COM bağlantı noktasını takma

Sonraki Adımlar

1. Hava örtüsünü takın.
2. Sisteminizin içinde çalıştıktan sonra bölümünde listelenen prosedürü takip edin.

Sıvı soğutma modülü için isteğe bağlı VGA bağlantı noktası

VGA bağlantı noktasını çıkarma

VGA bağlantı noktasını Yükseltici 2'den çıkarma yordamı ayırdır.

Önkoşullar

1. Güvenlik talimatları bölümünde listelenen güvenlik yönergelerini uygulayın.
2. Sisteminizin içinde çalışmadan önce bölümünde listelenen prosedürü takip edin.
3. Hava örtüsünü çıkarın.

Adımlar

1. Sistem üzerindeki tutucu vidaları gevşetin.
2. Mavi serbest bırakma tırnağına veya yükselticideki mavi düğmeye bastırın ve genişletme kartı yükselticisini kenarlarından tutarak sistem kartındaki yükseltici konnektöründen kaldırın.
3. VGA bağlantı noktası kablosunu sıvı soğutma (LC) arka G/Ç kartından ayırın.

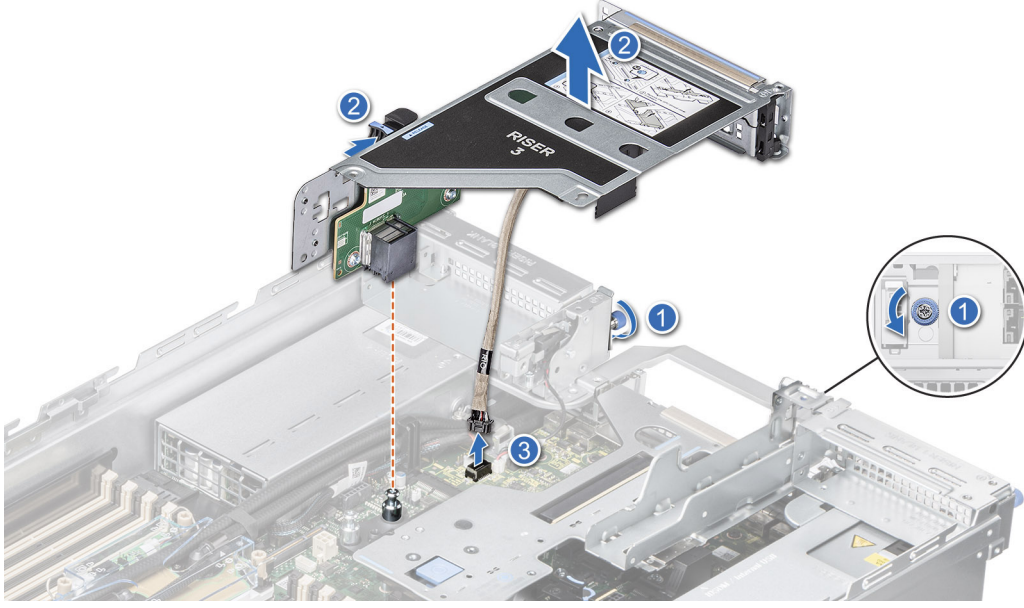

Rakam 128. VGA bağlantı noktası kablosunu ayırma

4. Genişletme kartı yükselticisi mandalını açın ve VGA bağlantı noktasını genişletme kartı yükselticisinden dışarı kaydırın.

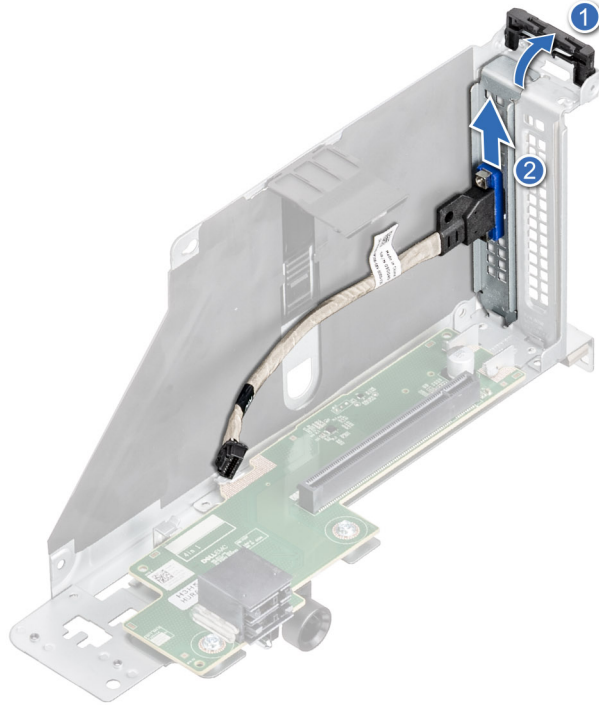

Rakam 129. VGA bağlantı noktasını çıkarma

5. VGA bağlantı noktası yerine takılmıyorsa, dolgu braketini takın.

Sonraki Adımlar

1. [VGA bağlantı noktasını yerine takın.](#)

VGA bağlantı noktasını takma

Yükseltici 2'de VGA bağlantı noktasını takma prosedürü aynıdır.

Önkoşullar

1. [Güvenlik talimatları](#) bölümünde listelenen güvenlik yönergelerini uygulayın.
2. [Sisteminizde çalışmadan önce](#) bölümünde listelenen prosedürü takip edin.
3. [Hava örtüsünü çıkarın](#).

i **NOT:** VGA bağlantı noktası yalnızca genişletme kartı yükselticisindeki yuva 4, yuva 5 veya yuva 6'da desteklenir.

Adımlar

1. Genişletme kartı yükselticisindeki mandalı açın ve dolgu braketini genişletme kartı yükselticisinden çıkarın.
2. VGA bağlantı noktasını genişletme kartı yükselticisine kaydırın ve mandalı kapatın.

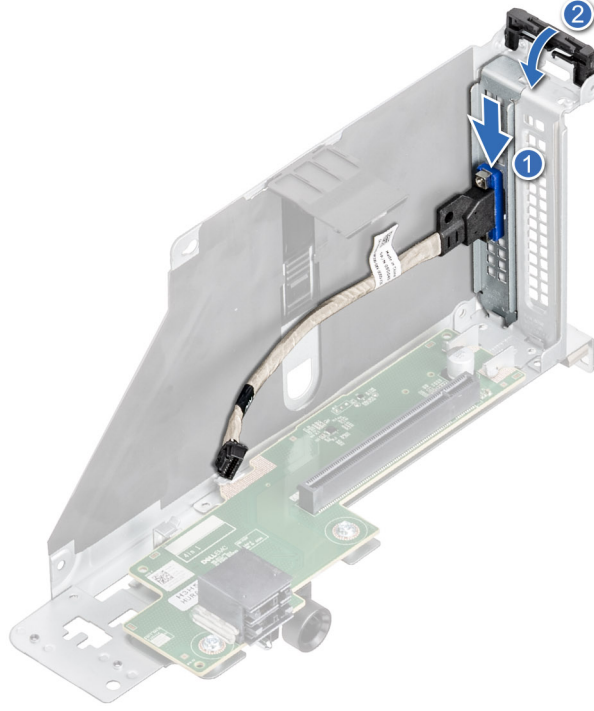

Rakam 130. VGA bağlantı noktasını takma

3. VGA bağlantı noktası kablosunu LC arka G/Ç kartına takın.
4. Kenarlardan veya temas noktalarından tutarak genişletme kartı yükselticisindeki delikleri, sistem kartı üzerindeki kılavuzlarla hizalayın.
5. Genişletme kartı yükselticisini, genişletme kartı yükseltici sistem kartı konnektörüne tamamen yerleşene kadar yerine oturtun ve temas noktalarından bastırın.
6. Sistem üzerindeki tutucu vidaları sıkın.

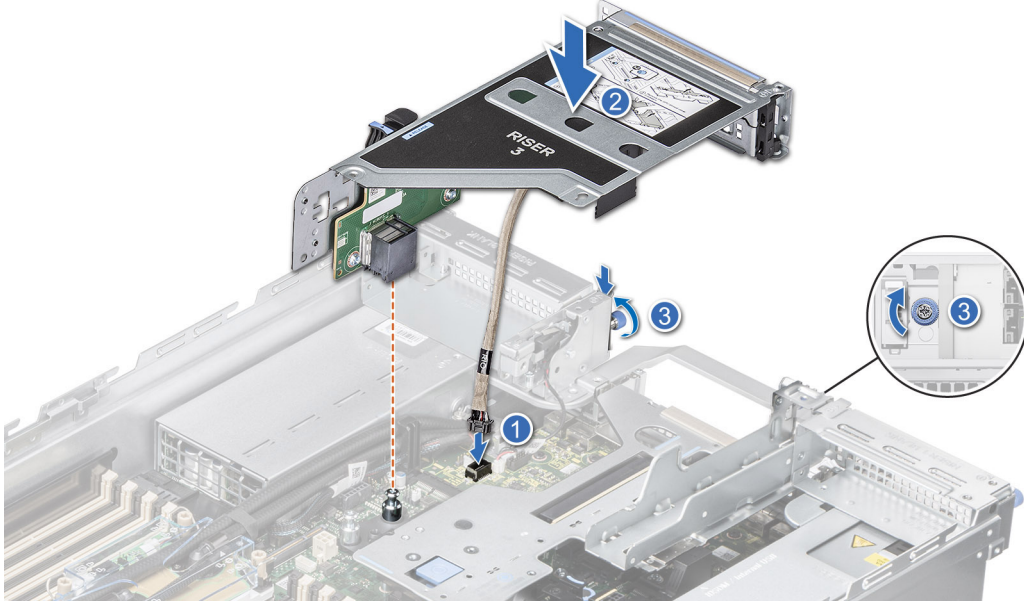

Rakam 131. VGA bağlantı noktası kablosunu takma

Sonraki Adımlar

1. Hava örtüsünü takın.
2. Sisteminizin içinde çalıştıktan sonra bölümünde listelenen prosedürü takip edin.

İsteğe bağlı IDSDM modülü

IDSDM modülünü çıkarma

Önkoşullar

1. [Güvenlik talimatları](#) bölümünde listelenen güvenlik yönergelerini uygulayın.
2. [Sisteminizin içinde çalışmadan önce](#) bölümünde listelenen prosedürü takip edin.
3. IDSDM modülünü değiştiriyorsanız [MicroSD kartları çıkarın](#).



NOT: Her bir SD kartı çıkarmadan önce karşılık gelen yuva numarası ile geçici olarak etiketleyin. SD kartları ilgili yuvalara yeniden takın.

Adımlar

Mavi çekme tırnağını tutarak IDSDM modülünü kaldırıp sistemden çıkarın.

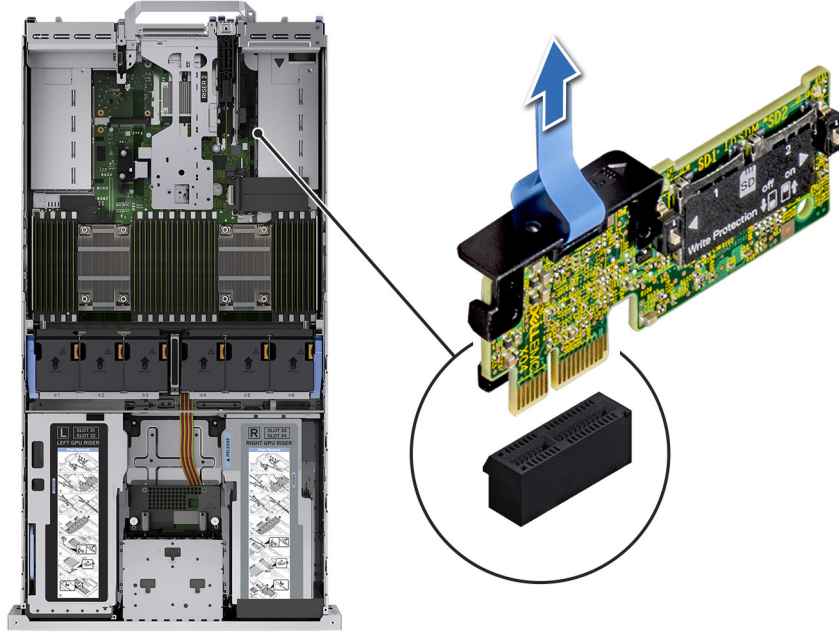

Rakam 132. IDSDM modülünü çıkarma

Sonraki Adımlar

1. IDSDM modülünü yerine takın.

IDSDM modülünü takma

Önkoşullar

1. [Güvenlik talimatları](#) bölümünde listelenen güvenlik yönergelerini uygulayın.
2. [Sisteminizde çalışmadan önce](#) bölümünde listelenen prosedürü takip edin.

Adımlar

1. Sistem kartı üzerinde IDSDM konektörünün yerini belirleyin.

NOT: Sistem kartı üzerinde IDSDM'nin tam konumu hakkında bilgi için, [Sistem kartı atlama telleri ve konektörü](#) bölümüne bakın.

2. IDSDM modülünü sistem kartındaki konektörle hizalayın.
3. Sistem kartında yerine iyice oturana kadar IDSDM modülüne bastırın.

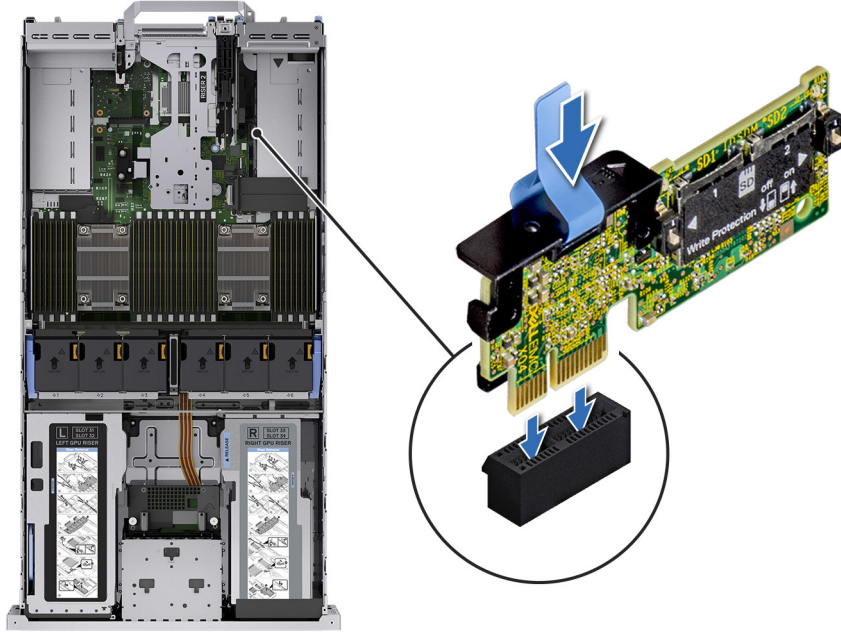

Rakam 133. IDSDM modülünü takma

Sonraki Adımlar

1. MicroSD kartları takın.

NOT: MicroSD kartlarını, çıkarma sırasında kartların üzerinde işaretlediğiniz etiketlere bakarak aynı yuvalara geri takın.

2. Sisteminizin içinde çalıştıktan sonra bölümünde listelenen prosedürü takip edin.

MicroSD kart

MicroSD kartını çıkarma

Önkoşullar

1. Güvenlik talimatları bölümünde listelenen güvenlik yönergelerini uygulayın.
2. Sisteminizin içinde çalışmadan önce bölümünde listelenen prosedürü takip edin.
3. IDSDM modülünü çıkarın.

Adımlar

1. IDSDM modülündeki MicroSD kart yuvasını bulun ve yuvadan kısmen serbest bırakmak için karta bastırın. IDSDM modülünün konumuyla ilgili daha fazla bilgi için Sistem kartı atlama teli ve konektörler bölümüne bakın.
2. MicroSD kartını tutun ve IDSDM modülünden çıkarın.

NOT: MicroSD kartlarını çıkardıktan sonra geçici olarak ilgili yuva numarasıyla etiketleyin.

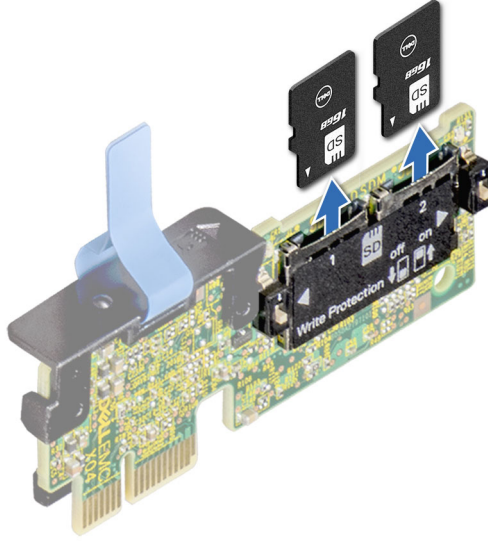

Rakam 134. MicroSD kartını çıkarma

Sonraki Adımlar

1. MicroSD kartlarını yerlerine takın.

MicroSD kartını takma

Önkosullar

1. [Güvenlik talimatları](#) bölümünde listelenen güvenlik yönergelerini uygulayın.
2. [Sisteminizde çalışmadan önce](#) bölümünde listelenen prosedürü takip edin.

i **NOT:** sistem birlikte bir MicroSD kartı kullanmak için Sistem Ayarlarında **Internal SD Card Port** (Dahili SD Kart Bağlantı Noktası) seçeneğinin etkinleştirildiğinden emin olun.

i **NOT:** MicroSD kartlarını çıkarırken kartlarda işaretlediğiniz etiketleri temel olarak aynı yuvalara yerleştirdiğinizden emin olun.

Adımlar

1. IDSDM modülündeki MicroSD kart yuvasını bulun. MicroSD kartı uygun şekilde yönlendirin ve kartın ucundaki kontak pimini yuvaya takın. IDSDM'yi bulmak için, [Sistem kartı atlama telleri ve konnektörleri](#) bölümüne bakın.

i **NOT:** Kartın doğru takılmasını sağlamak için yuva kamalıdır.

2. Kartı yerine sabitlemek için yuvaya doğru bastırın.

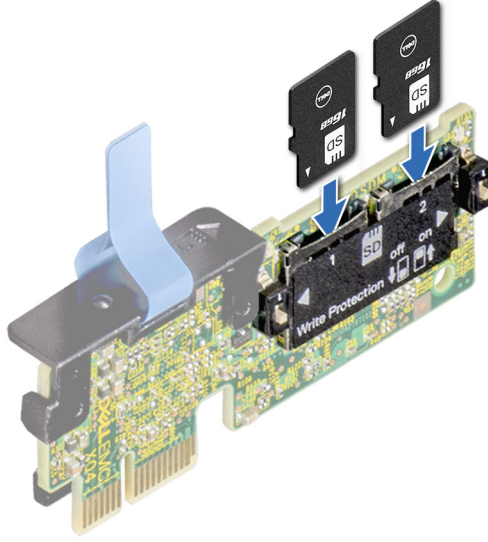

Rakam 135. MicroSD kartını takma

Sonraki Adımlar

1. IDSDM modülünü takın.
2. Sisteminizin içinde çalıştıktan sonra bölümünde listelenen prosedürü takip edin.

M.2 SSD modülü

M.2 SSD modülünü çıkarma

Önkoşullar

1. [Güvenlik talimatları](#) bölümünde listelenen güvenlik talimatlarını uygulayın.
2. [Sisteminizin içinde çalışmadan önce](#) bölümünde listelenen prosedürü takip edin.
3. [Hava örtüsünü çıkarın](#).
4. BOSS kartını çıkarın.

NOT: BOSS kartını çıkarmak, [Genişletme kartı yükselticisinden genişletme kartı çıkarma](#) prosedürüne benzer.

Adımlar

1. Vidaları gevşetin ve M.2 SSD modülünü BOSS kartına sabitleyen tutma kayışlarını kaldırın.
2. M.2 SSD modülünü BOSS kartından uzağa çekin.

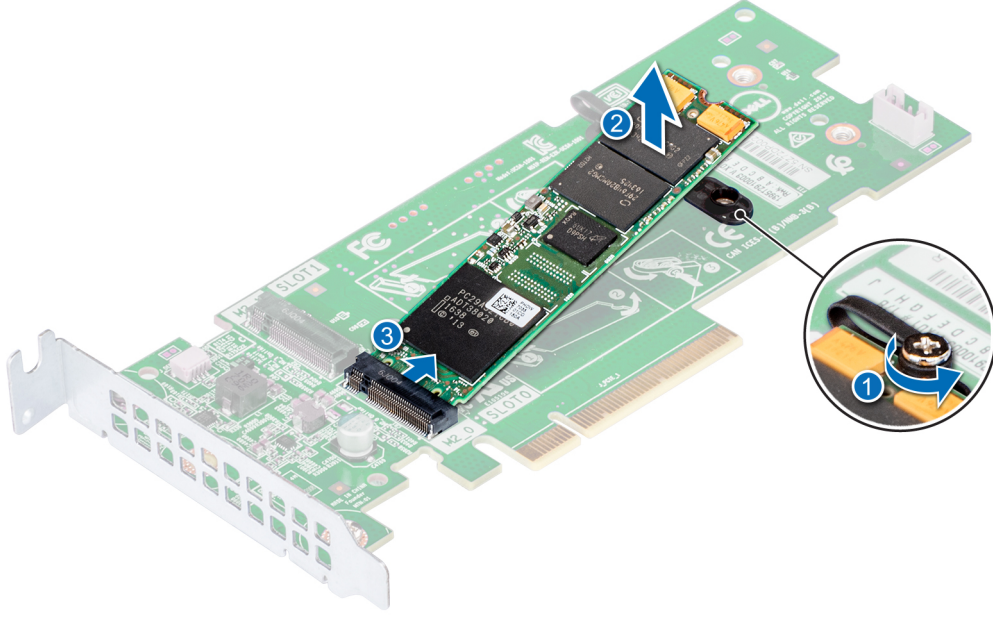

Rakam 136. M.2 SSD modülünü çıkarma

- modül konektörü (2)
- vidalar (2)
- modül (2)

Sonraki Adımlar

M.2 SSD modülünü takma.

M.2 SSD modülünü takma

Önkoşullar

- [Güvenlik talimatları](#) bölümünde listelenen güvenlik talimatlarını uygulayın.

Adımlar

- M.2 SSD modülü konektörlerini, BOSS kartı üzerindeki konektörlerle hizalayın.
- Modül BOSS kartına sıkıca oturana kadar M.2 SSD modülünü itin.
- BOSS kartındaki M.2 SSD modülünü tutma kayışları ve vidalarla sabitleyin.

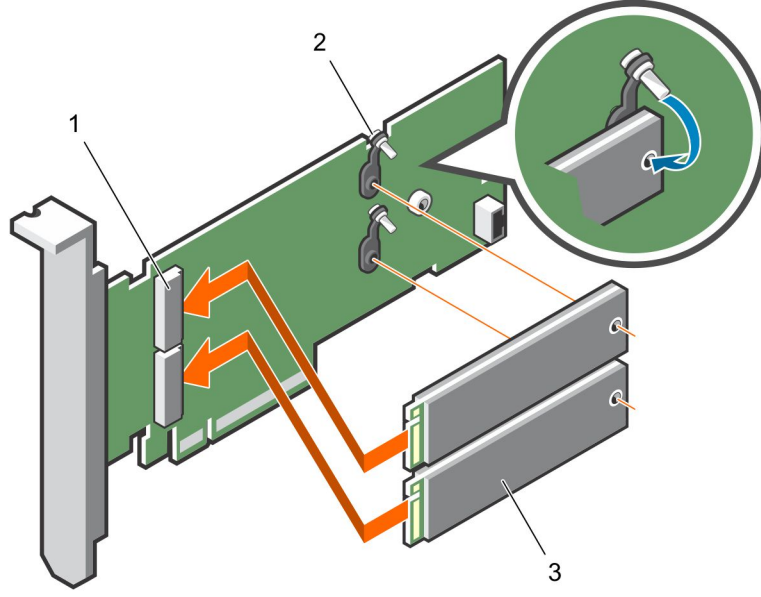

Rakam 137. M.2 SSD modülünü takma

- modül konektörü (2)
- vidalar (2)
- modüller (2)

Sonraki Adımlar

- BOSS kartını takın.

i **NOT:** BOSS kartını takmak, genişletme kartı yükselticisinin takılmasına benzer.

- Hava örtüsünü takın.
- Sisteminizin içinde çalıştıktan sonra bölümünde listelenen prosedürü takip edin.

İsteğe bağlı BOSS S2 modülü

BOSS S2 modülü dolgu ekini çıkarma

Önkoşullar

[Güvenlik talimatları](#) bölümünde listelenen güvenlik yönergelerini uygulayın.

Adımlar

Bir tornavida kullanarak dolgu ekini BOSS S2 modülü bölmesinin içinden dışarı ittin.

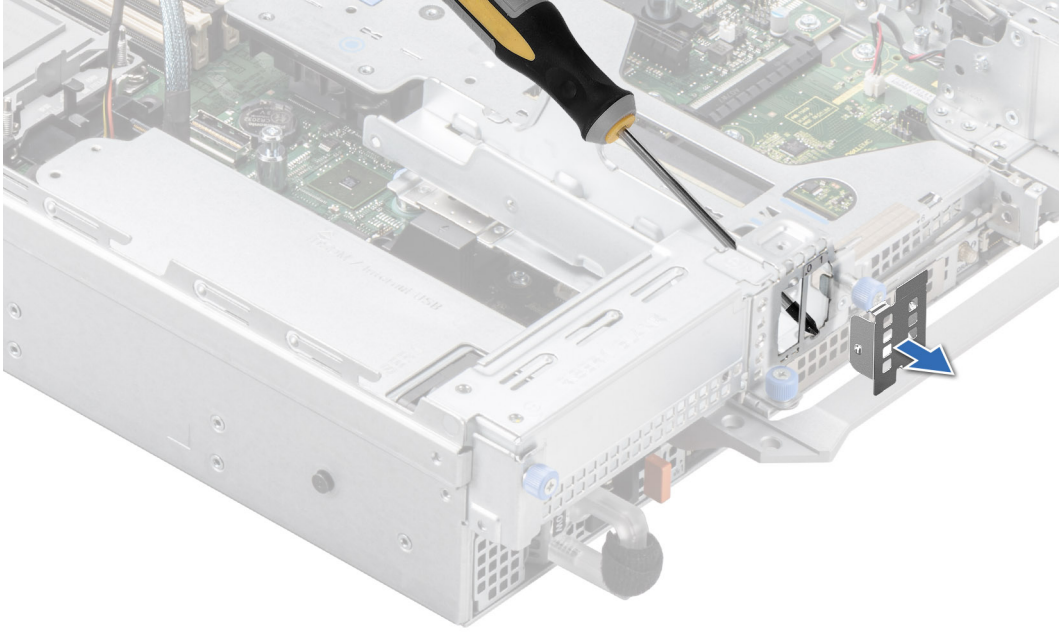

Rakam 138. BOSS S2 modülü dolgu ekini çıkarma

Sonraki Adımlar

1. BOSS S2 modülü dolgu ekini yerine takın veya BOSS S2 modülünü takın.

BOSS S2 modülü dolgu ekini takma

Önkoşullar

1. [Güvenlik talimatları](#) bölümünde listelenen güvenlik yönergelerini uygulayın.

Adımlar

Dolgu ekini BOSS S2 modülü bölmesiyle hizalayın ve yerine oturana kadar bölmenin içine doğru itin.

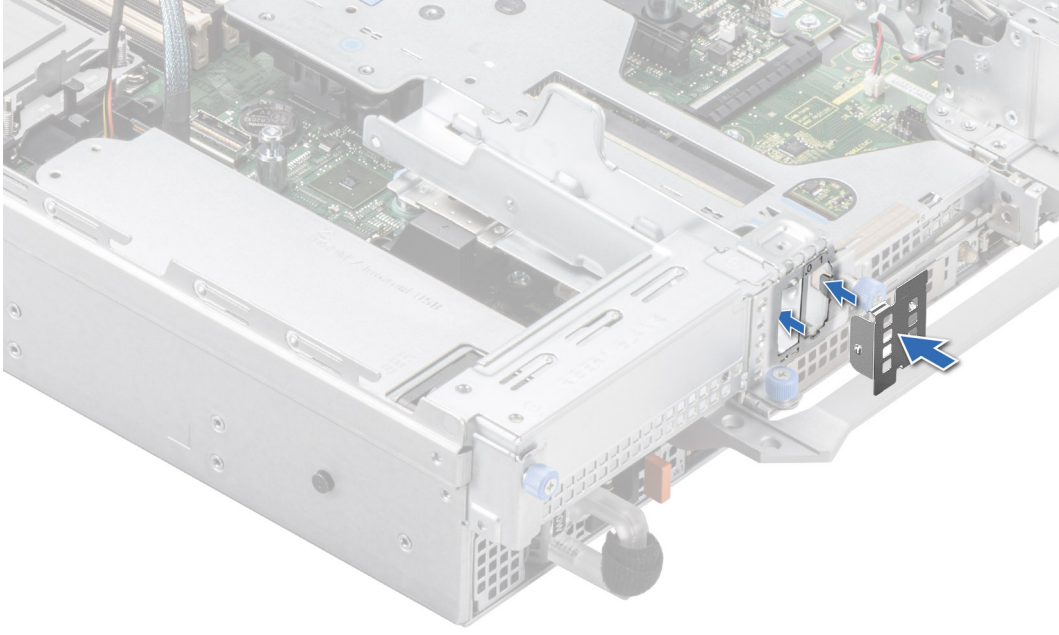

Rakam 139. BOSS S2 modülü dolgu ekini takma

BOSS S2 kartı kutusu dolgu ekini çıkarma

Önkoşullar

[Güvenlik talimatları](#) bölümünde listelenen güvenlik yönergelerini uygulayın.

Adımlar

BOSS S2 kart kutusu dolgu ekine bastırıp, BOSS S2 modülünden dışarı çekin.

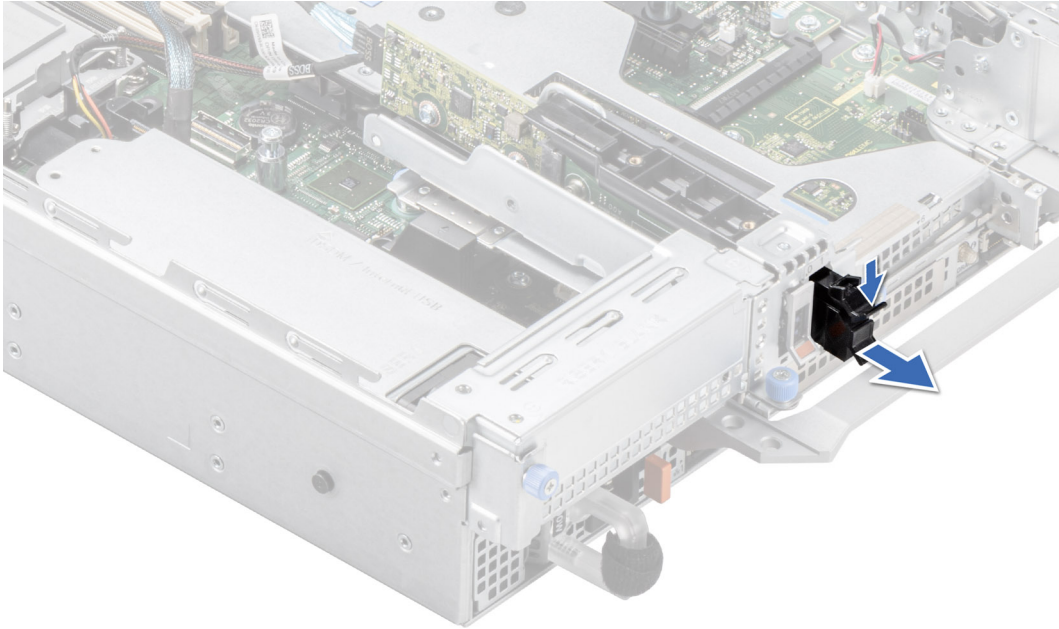

Rakam 140. BOSS S2 kartı kutusu dolgu ekini çıkarma

Sonraki Adımlar

1. BOSS S2 kartı kutusu dolgu ekini yerine takın veya BOSS S2 kartı kutusunu takın.

BOSS S2 kartı taşıyıcısı dolgu ekini takma

Önkoşullar

1. [Güvenlik talimatları](#) bölümünde listelenen güvenlik yönergelerini uygulayın.

Adımlar

Dolgu ekini BOSS S2 modülü bölmesiyle hizalayın ve yerine oturana kadar bölmenin içine doğru itin.

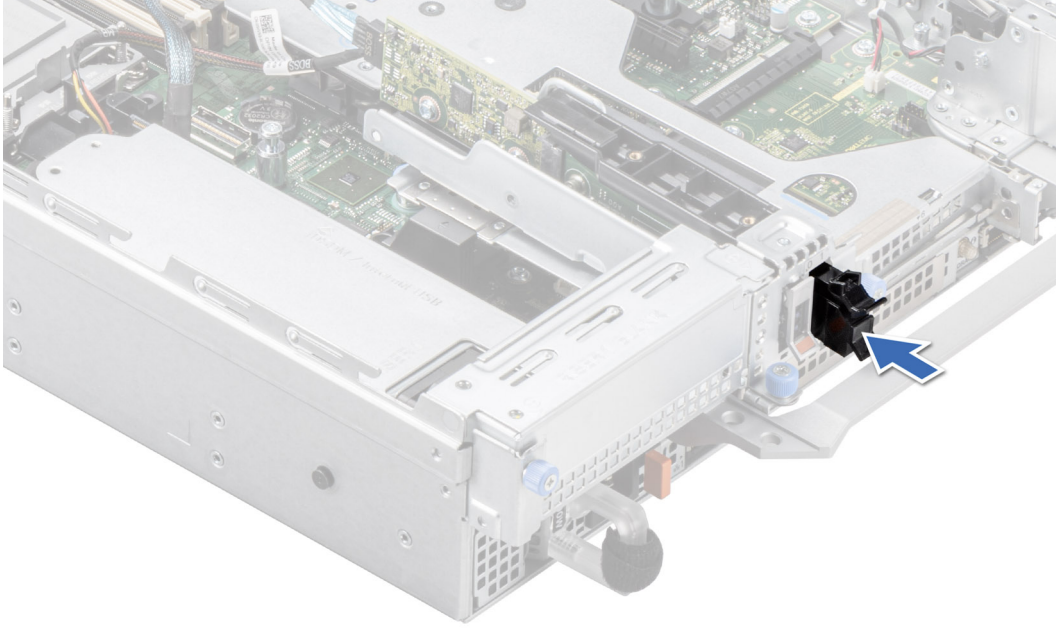

Rakam 141. BOSS S2 kartı taşıyıcısı dolgu ekini takma

BOSS S2 modülünü çıkarma

Önkoşullar

1. [Güvenlik talimatları](#) bölümünde listelenen güvenlik talimatlarını uygulayın.
2. [Sisteminizin içinde çalışmadan önce](#) bölümünde listelenen prosedürü takip edin.

Adımlar

1. BOSS S2 kartı kutusunun sabitleme mandalını çekip kaldırarak açın.
2. BOSS S2 kartı kutusunu kaydırarak çıkarın.

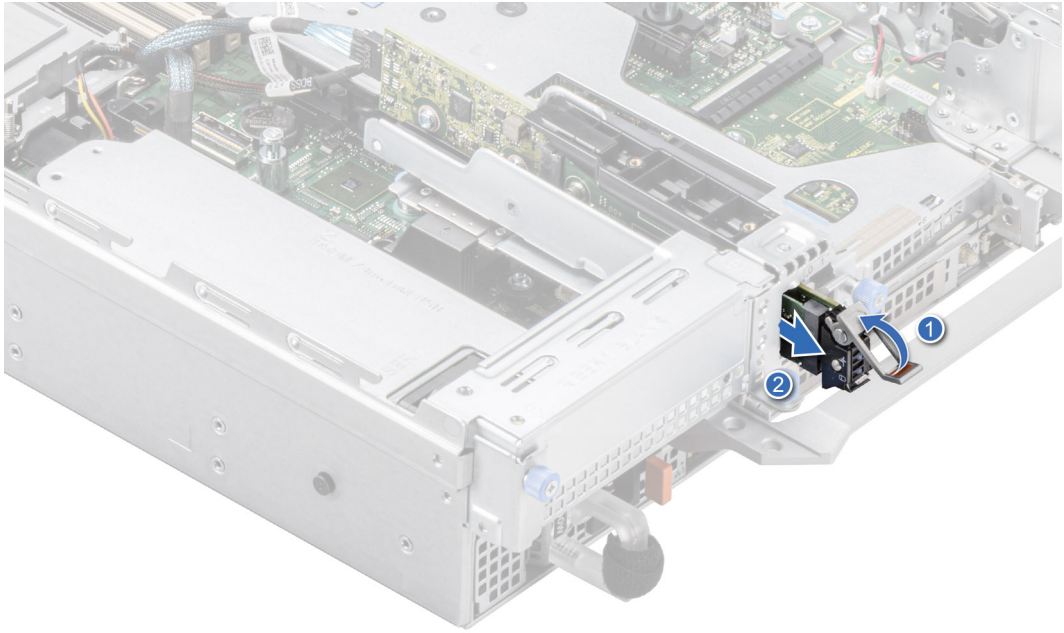

Rakam 142. BOSS S2 kartı taşıyıcısını çıkarma

3. M.2 SSD'yi BOSS S2 kartı kutusuna sabitleyen M3 x 0,5 x 4,5 mm vidayı 1 numaralı yıldız tornavida kullanarak çıkarın.
4. M.2 SSD'yi BOSS S2 kartı taşıyıcısından dışarı kaydırın.

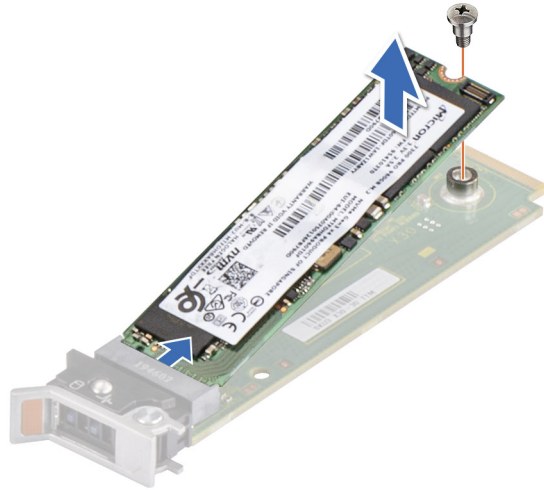

Rakam 143. M.2 SSD'yi çıkarma

5. BOSS S2 güç ve sinyal kablosunu sistem kartından ayırın.

⚠ UYARI: Yükseltici 1 kafesini çıkarmadan önce BOSS S2 güç kablosunun bağlantısını kestiğinizden emin olun.

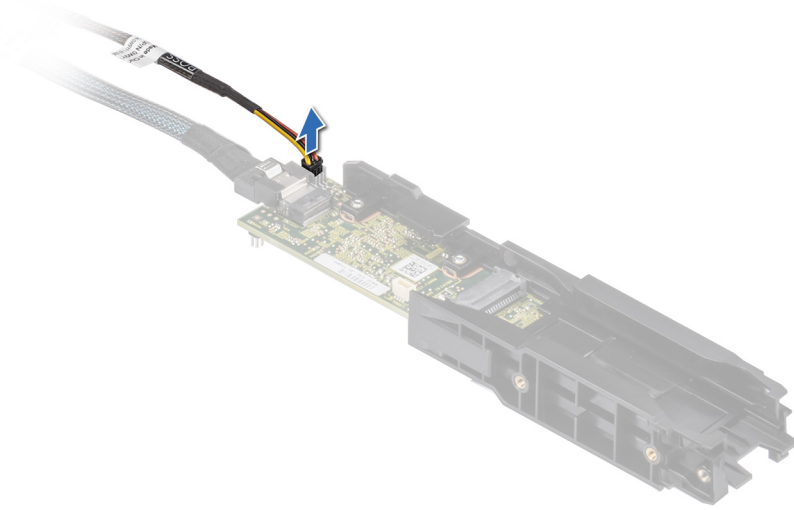

Rakam 144. BOSS S2 güç kablosunun bağlantısını kesme

6. BOSS S2 modülünü Yükseltici 1'e sabitleyen M3 x 0,5 x 4,5 mm vidayı 1 numaralı yıldız tornavida kullanarak çıkarın.
7. BOSS S2 modülünü kasanın önüne doğru kaydırıp yukarı kaldırın.

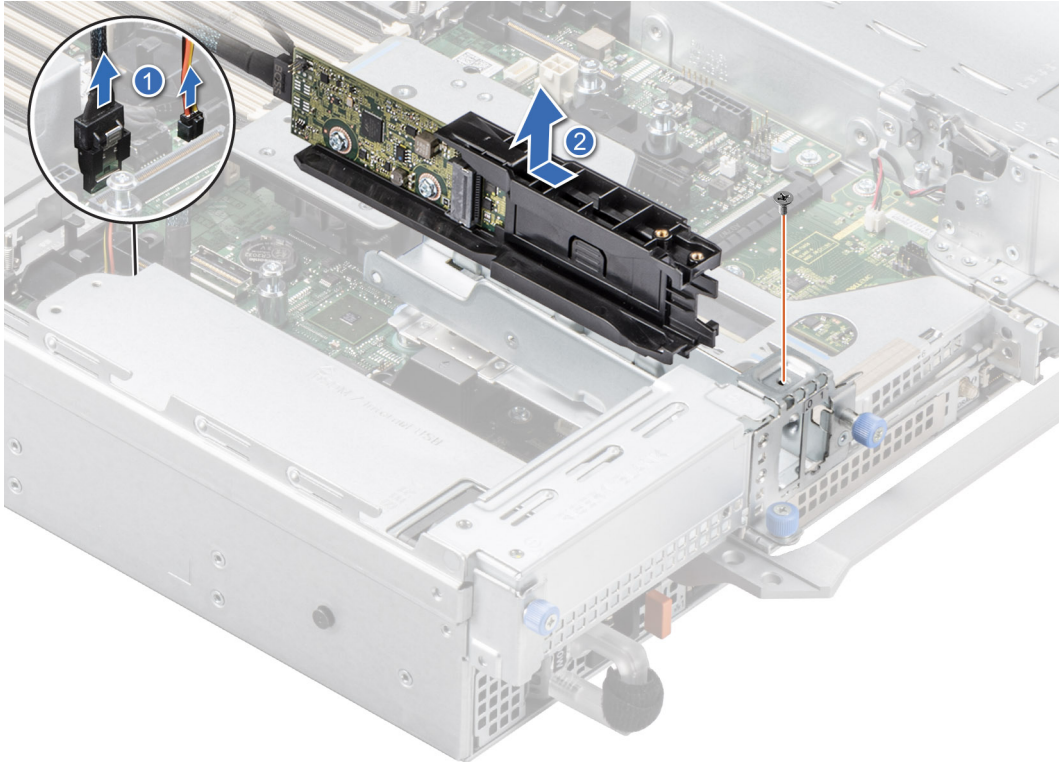

Rakam 145. BOSS S2 modülünü çıkarma

8. BOSS S2 güç ve sinyal kablosunu BOSS S2 modülünden çıkarın.

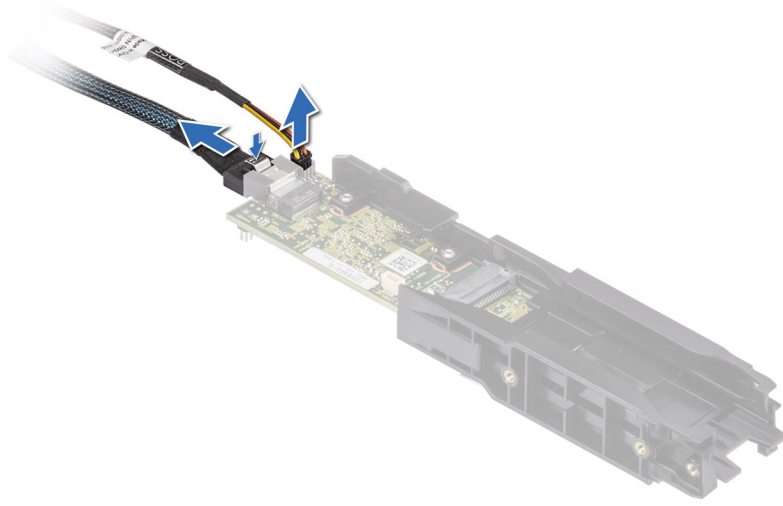

Rakam 146. BOSS S2 güç ve sinyal kablosunu BOSS S2 modülünden çıkarma

Sonraki Adımlar

1. BOSS S2 modülünü yerine takın veya BOSS kartı dolgu ekini takın.

BOSS S2 modülünü takma

Önkoşullar

1. [Güvenlik talimatları](#) bölümünde listelenen güvenlik yönergelerini uygulayın.
2. [Sisteminizin içinde çalışmadan önce](#) bölümünde listelenen prosedürü takip edin.

Adımlar

1. BOSS S2 güç ve sinyal kablolarını BOSS S2 modülündeki konnektörlere bağlayın.

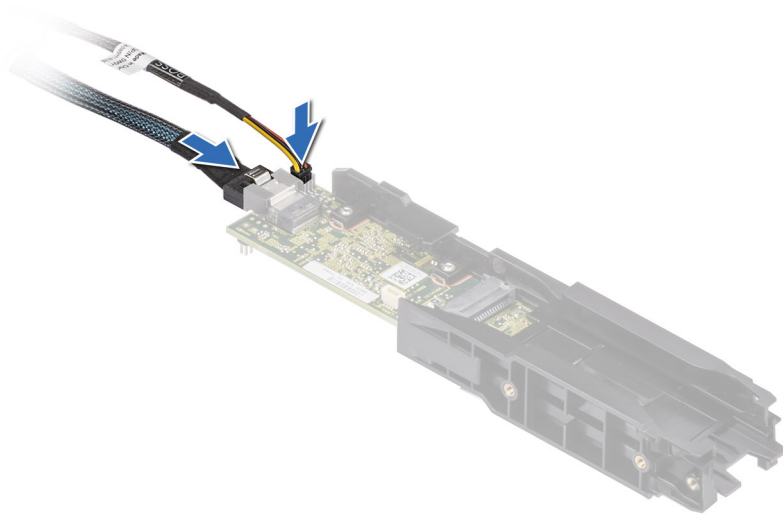

Rakam 147. BOSS S2 güç ve sinyal kablolarını BOSS S2 modülüne bağlama

2. BOSS S2 modülünü, denetleyici kartı modül yuvasına eğik olarak hizalayın.
3. BOSS S2 modülünü sokun ve modülü yerine sıkıca oturuncaya kadar yatay olarak sistemin arkasına doğru itin.
4. BOSS S2 modülünü 1 numaralı yıldız tornavida kullanarak M3 x 0,5 x 4,5 mm vida ile sabitleyin.
5. BOSS S2 güç ve sinyal kablosunu sistem kartındaki konnektörlere bağlayın.

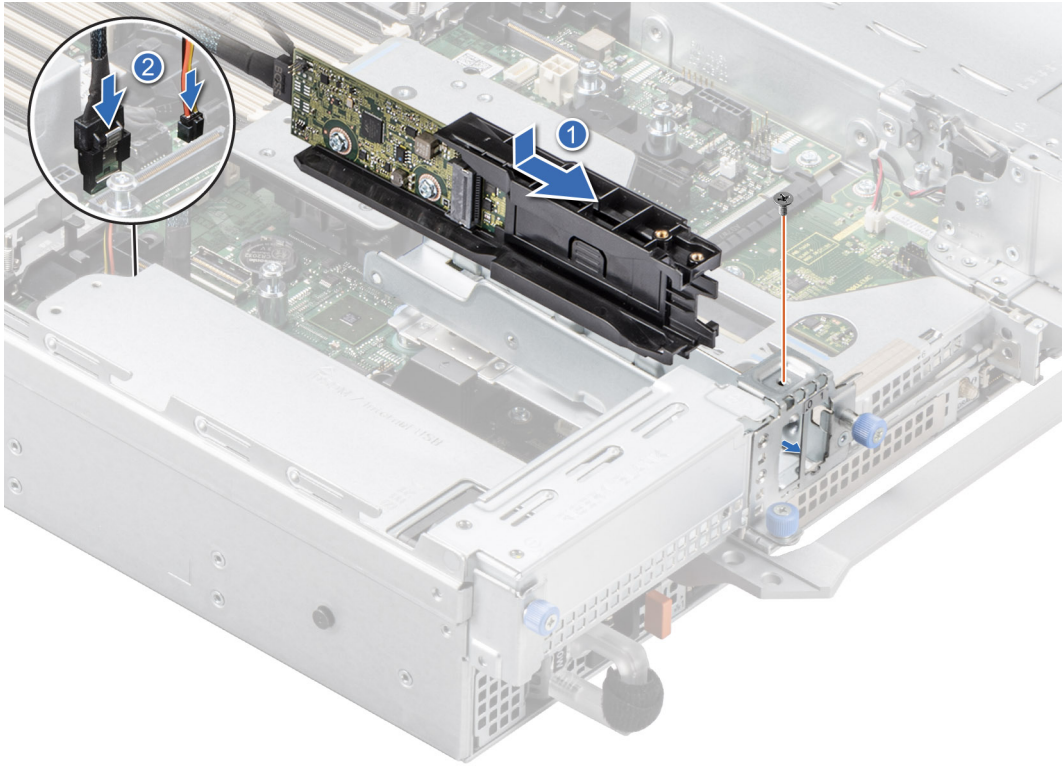

Rakam 148. BOSS S2 modülünü takma

6. M.2 SSD modülünü BOSS S2 kartı kutusu ile eğik olarak hizalayın.
7. M.2 SSD modülünü, BOSS S2 kartı kutusuna sıkıca oturana kadar ittirin.
8. BOSS S2 kartı kutusundaki M.2 SSD'yi 1 numaralı yıldız tornavida kullanarak M3 x 0,5 x 4,5 mm vida ile sabitleyin.

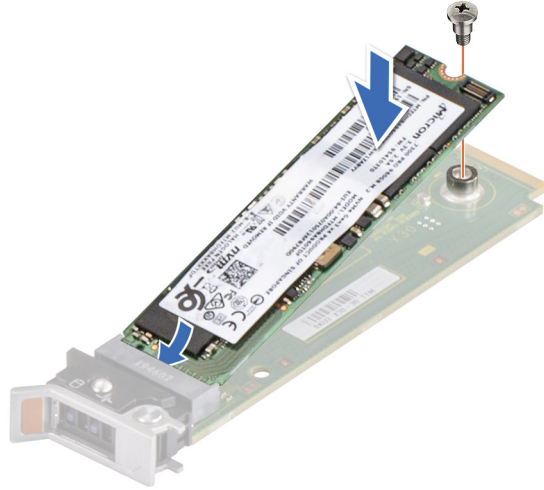

Rakam 149. M.2 SSD takma

9. BOSS S2 kartı taşıyıcısını BOSS S2 modül yuvasına kaydırarak yerleştirin.
10. BOSS S2 kartı kutusunun serbest bırakma mandalını kapatarak kutuyu yerine sabitleyin.

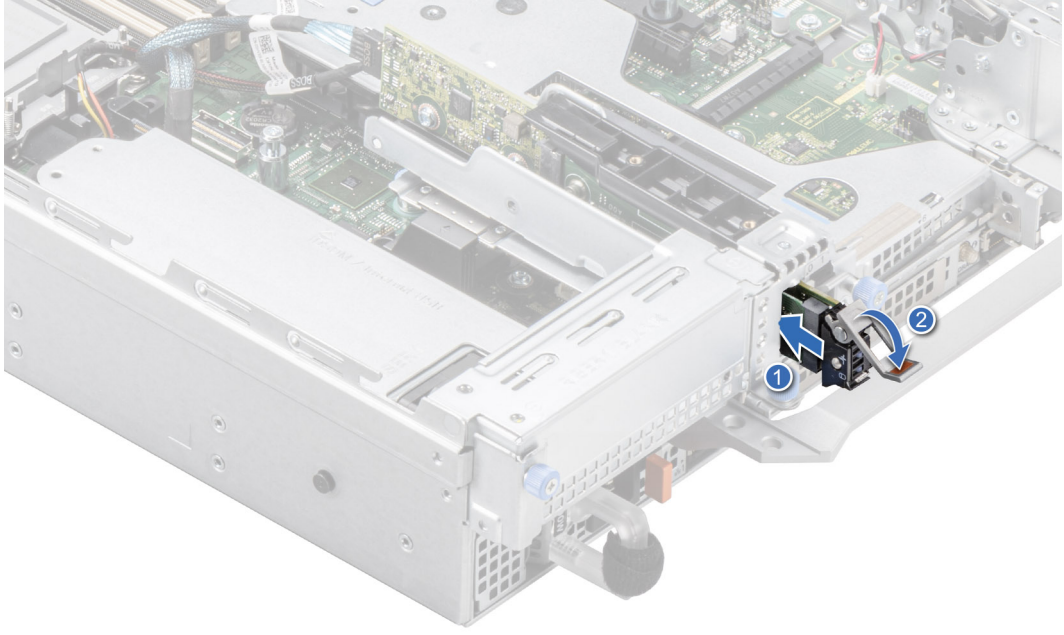

Rakam 150. BOSS S2 kartı kutusunu takma

Sonraki Adımlar

1. Sisteminizin içinde çalıştıktan sonra bölümünde listelenen prosedürü takip edin.

Sistem pili

Bu, yalnızca bir servis teknisyeni tarafından değiştirilebilen bir parçadır.

Sistem pilini değiştirme

Önkoşullar

UYARI: Yanlış takılan yeni pillerin patlama tehlikesi vardır. Pili yalnızca üretici tarafından önerilen veya buna eşdeğer türde bir pille değiştirin. Kullanılan pilleri üreticinin yönergelerine uygun olarak atın. Daha fazla bilgi için sisteminizle birlikte gelen güvenlik talimatlarına bakın.

1. Güvenlik talimatları bölümünde listelenen güvenlik yönergelerini uygulayın.
2. Sisteminizin içinde çalışmadan önce bölümünde listelenen prosedürü takip edin.
3. Varsa güç veya veri kablolarını genişletme kartlarından ayırın.
4. Genişletme kartı yükselticilerini çıkarın.

Adımlar

1. Pili çıkarmak için:
 - a. Sistem pilini kaldırarak çıkartmak için plastik bir çubuk kullanın.

DİKKAT: Pil konnektörünün zarar görmemesi için, pili takarken ya da çıkarırken, konnektörü sıkıca desteklemeniz gerekir.

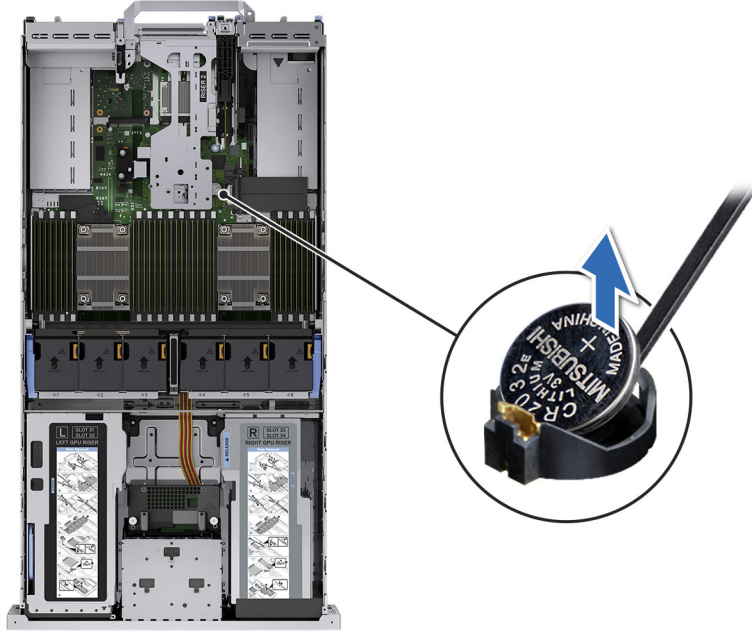

Rakam 151. Sistem pilini çıkarma

2. Yeni bir sistem pili takmak için:
 - a. Pili artı tarafı yukarı bakacak şekilde tutun ve sabitleme tırnaklarının altına kaydırın.
 - b. Yerine oturana kadar, pili konnektöre doğru bastırın.

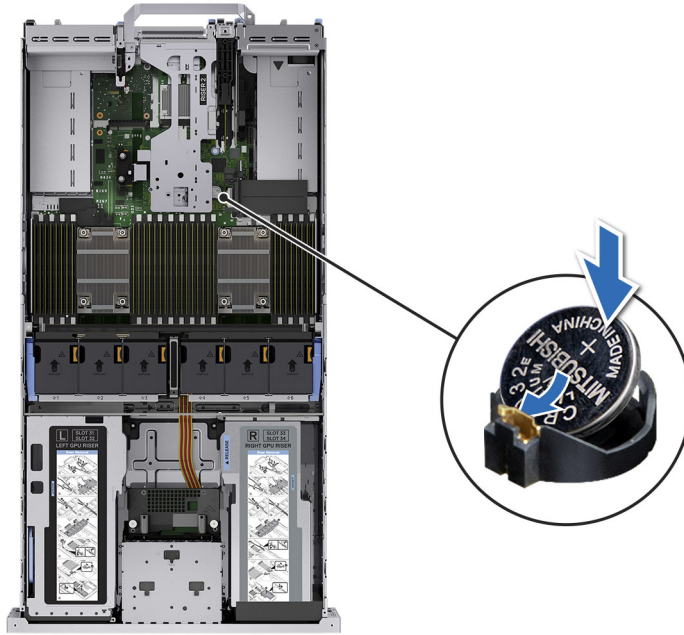

Rakam 152. Sistem pilinin takılması

Sonraki Adımlar

1. [Genişletme kartı yükselticilerini takın.](#)
2. Bağlı değilse, kabloları bir veya daha fazla genişletme kartına bağlayın.
3. [Sisteminizin içinde çalıştıktan sonra](#) bölümünde listelenen prosedürü takip edin.
4. Aşağıdaki adımları gerçekleştirerek pilin düzgün çalıştığını onaylayın:
 - a. Önyükleme sırasında F2 tuşuna basarak Sistem Kurulumu'na girin.

- b. Sistem Kurulumu'nun **Time (Saat)** ve **Date (Tarih)** alanlarına doğru saat ve tarihi girin.
- c. **Çıkış** ile Sistem Kurulumu'ndan çıkın.
- d. Yeni takılan pili denemek için sistemi muhafazadan çıkarın ve en az bir saat bekleyin.
- e. Bir saat bekleddikten sonra sistemi muhafazayı tekrar takın.
- f. Sistem Kurulumu'na girin ve tarih ve saat hala yanlışsa, bkz. [Yardım Alma](#) bölümüne bakın.

İsteğe bağlı dahili USB kartı

Dahili USB kartını çıkarma

Önkoşullar

⚠ DİKKAT: Sunucu modülündeki diğer parçalar ile girişimi engellemek için USB bellek anahtarının uygun olan maksimum boyutları 15,9 mm genişlik x 57,15 mm uzunluk x 7,9 mm yüksekliktir.

1. [Güvenlik talimatları](#) bölümünde listelenen güvenlik yönergelerini uygulayın.
2. [Sisteminizin içinde çalışmadan önce](#) bölümünde listelenen prosedürü takip edin.
3. [Genişletme kartı yükselticilerini çıkarın](#).

Adımlar

1. Mavi etiketi tutarak, sistem kartı üzerindeki konnektörden çıkarmak için dahili USB kartını kaldırın.
2. USB bellek anahtarını dahili USB kartından çıkarın.

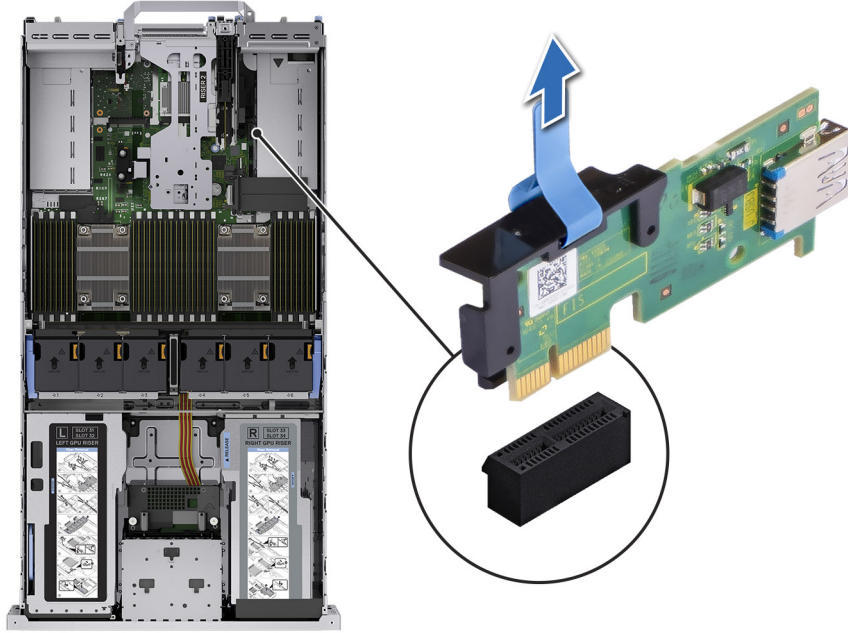

Rakam 153. Dahili USB kartını çıkarma

Sonraki Adımlar

1. [Dahili USB kartını yerine takın](#).

Dahili USB kartını takma

Önkoşullar

1. [Güvenlik talimatları](#) bölümünde listelenen güvenlik yönergelerini uygulayın.

2. Sisteminizde çalışmadan önce bölümünde listelenen prosedürü takip edin.
3. Genişletme kartı yükselticilerini çıkarın.

Adımlar

1. USB anahtarını dahili USB kartına bağlayın.

NOT: Sistem kartı üzerinde dahili USB kartının tam konumu hakkında bilgi için, [Sistem kartı atlama telleri ve konnektörü](#) bölümüne bakın.

2. Dahili USB kartını sistem kartı üzerindeki konnektörle hizalayın ve dahili USB kartı yerine oturana kadar sıkıca bastırın.

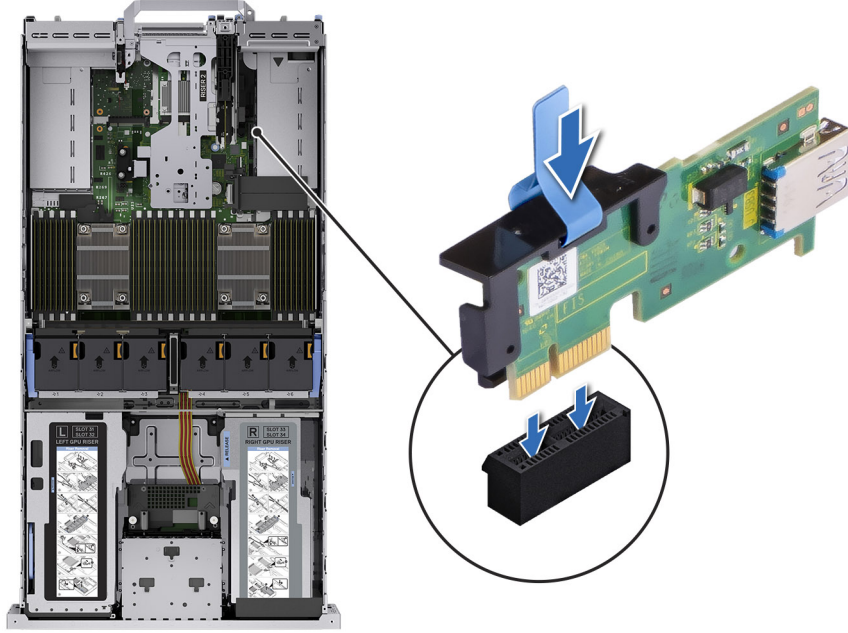

Rakam 154. Dahili USB kartını takma

Sonraki Adımlar

1. Genişletme kartı yükselticilerini takın.
2. Sisteminizin içinde çalıştıktan sonra bölümünde listelenen prosedürü takip edin.
3. Ön yükleme sırasında, **System Setup (Sistem Kurulumu)** ögesine girmek ve sistemin USB bellek anahtarını algıladığını doğrulamak için F2 tuşuna basın.

İzinsiz girişi önleme anahtarı modülü

Bu, yalnızca bir servis teknisyeni tarafından değiştirilebilen bir parçadır.

İzinsiz giriş önleme anahtarı modülünü çıkarma

Önkoşullar

1. Güvenlik talimatları bölümünde listelenen güvenlik yönergelerini uygulayın.
2. Sisteminizin içinde çalışmadan önce bölümünde listelenen prosedürü takip edin.
3. Genişletme kartı yükselticisini çıkarın.

NOT: Dikkat edin. yönlendirme kabloları çıkarırken sistem kartından çıkarın. Kablonun sıkışmasını veya kıvrılmasını önlemek için kabloyu yerine takarken kabloyu doğru bir şekilde yönlendirin

Adımlar

1. İzinsiz giriş önleme anahtarı kablosunu arka G/Ç kartı konnektöründen sökün.
2. 1 numaralı yıldız tornavidayı kullanarak izinsiz giriş önleme anahtarı modülündeki vidayı gevşetin.
3. İzinsiz giriş önleme anahtarı modülünü sistemdeki yuvadan dışarı kaydırın.

NOT: Resimdeki numaralar tam olarak adımlara karşılık gelmez. Numaralar sırayı göstermek içindir.

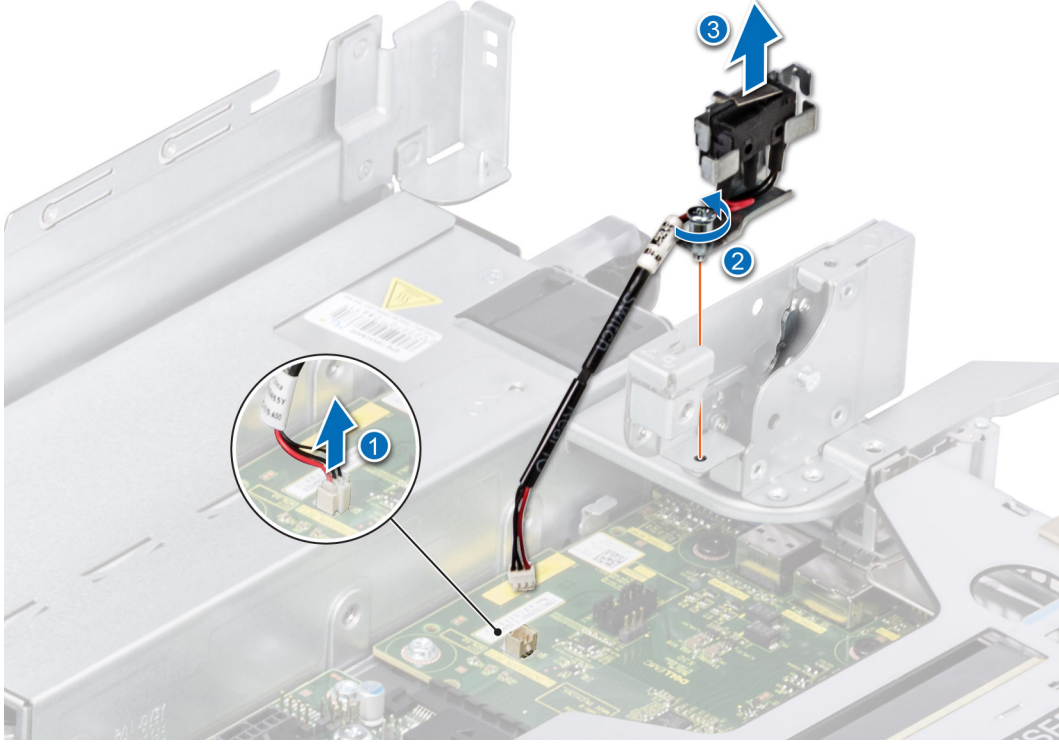

Rakam 155. İzinsiz giriş önleme anahtarı modülünü çıkarma

Sonraki Adımlar

1. İzinsiz giriş önleme anahtarı modülünü yerine takın.

İzinsiz giriş önleme anahtarı modülünü takma

Önkoşullar

1. [Güvenlik talimatları](#) bölümünde listelenen güvenlik yönergelerini uygulayın.
2. [Sisteminizde çalışmadan önce](#) bölümünde listelenen prosedürü takip edin.
3. [Genişletme kartı yükselticisini çıkarın](#).

NOT: Dikkat edin. yönlendirme kabloları çıkarırken sistem kartından çıkarın. Kablonun sıkışmasını veya kıvrılmasını önlemek için kabloyu yerine takarken kabloyu doğru bir şekilde yönlendirin.

Adımlar

1. İzinsiz giriş önleme anahtarı modülündeki kılavuzu sistemdeki metal ayırıcıyla hizalayın.
2. İzinsiz giriş önleme anahtarı modülünü yerine sıkıca oturana kadar sistemdeki yuvaya kaydırın.
3. 1 numaralı yıldız tornavidayı kullanarak izinsiz giriş önleme anahtarı modülündeki vidayı sıkın.
4. İzinsiz giriş önleme anahtarı kablosunu arka G/Ç kartı konnektörüne takın.

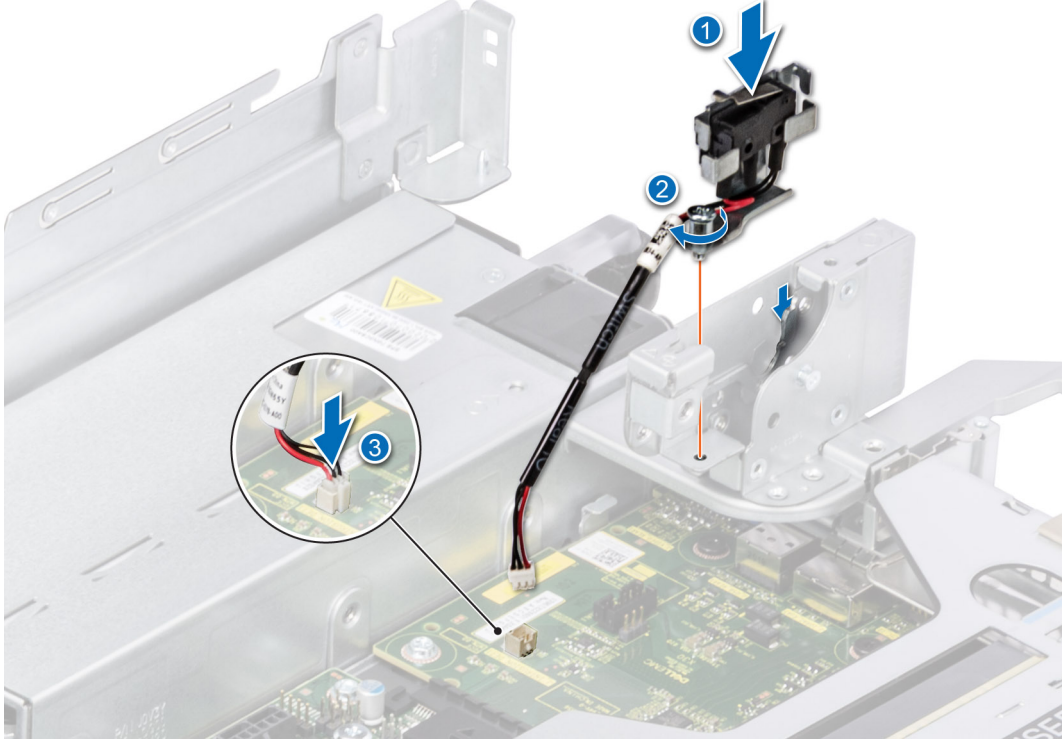

Rakam 156. İzinsiz giriş önleme anahtarı modülünü takma

Sonraki Adımlar

1. Genişletme kartı yükselticisini takın.
2. Sisteminizin içinde çalıştıktan sonra bölümünde listelenen prosedürü takip edin.

İsteğe bağlı OCP kartı

OCP kartını çıkarma

Önkoşullar

1. Güvenlik talimatları bölümünde listelenen güvenlik yönergelerini uygulayın.
2. Sisteminizin içinde çalışmadan önce bölümünde listelenen prosedürü takip edin.
3. Genişletme kartı yükselticisini çıkarın.

Adımlar

1. OCP kartının kilidini açmak için mavi mandalı serbest bırakın.
2. Sistem kartı üzerindeki konnektörden çıkarmak için OCP kartını sistemin arka ucuna doğru itin.
3. OCP kartını sistemdeki yuvasından dışarı kaydırın.

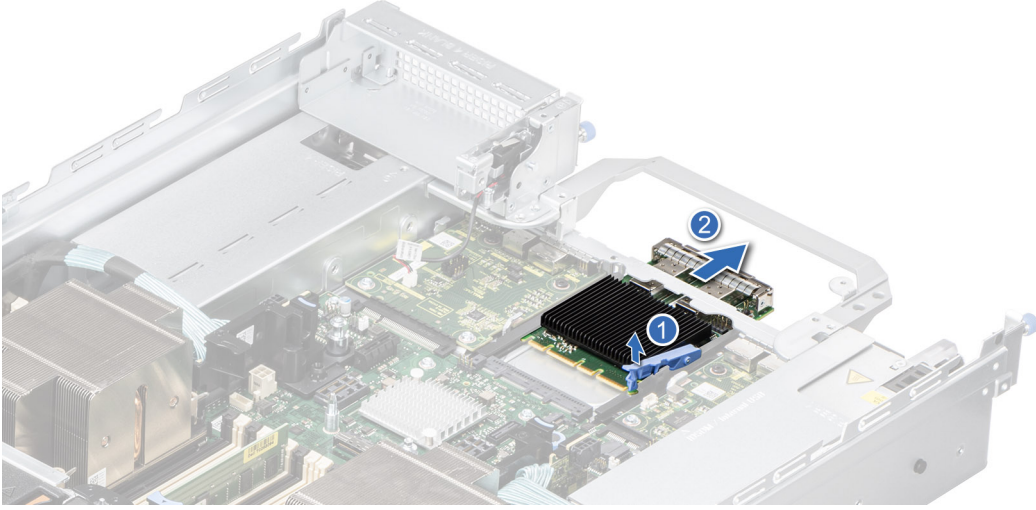

Rakam 157. OCP kartını çıkarma

4. OCP kartını yerine takmayacaksanız, bir dolgu braketini takın.

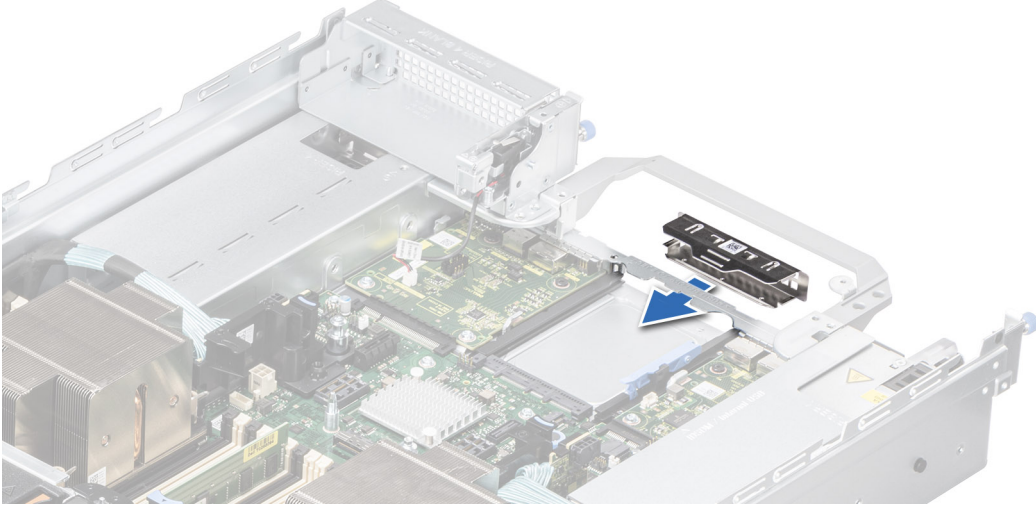

Rakam 158. Dolgu braketini takma

Sonraki Adımlar

1. OCP kartını yerine takın.

OCP kartını takma

Önkoşullar

1. [Güvenlik talimatları](#) bölümünde listelenen güvenlik yönergelerini uygulayın.
2. [Sisteminizin içinde çalışmadan önce](#) bölümünde listelenen prosedürü takip edin.
3. [Genişletme kartı yükselticisini](#) çıkarın.

Adımlar

1. Varsa, dolgu desteğini çıkarın.

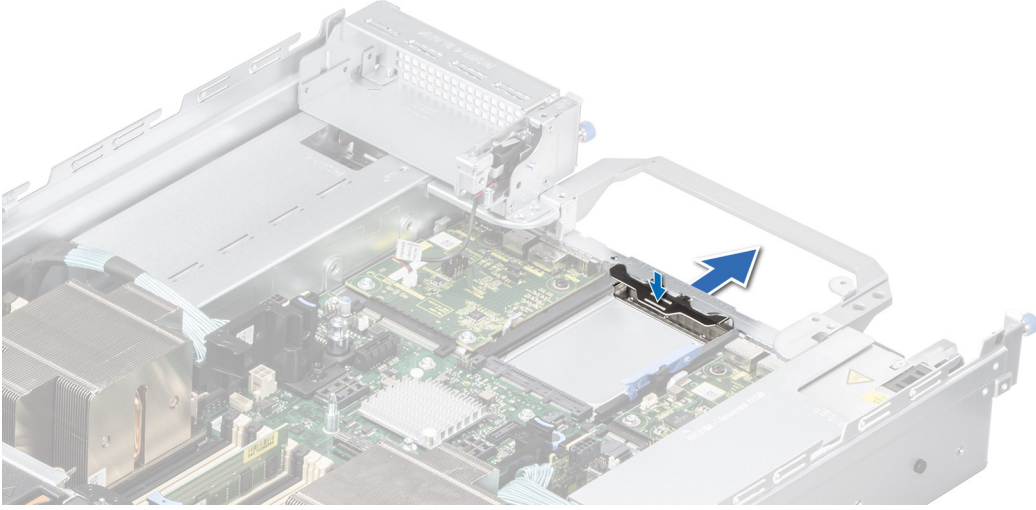

Rakam 159. Dolgu braketini çıkarma

2. Sistem kartı üzerindeki mavi mandalı açın.
3. OCP kartını sistem panelindeki yuvaya takın.
4. OCP kartı sistem kartındaki konnektöre bağlanana kadar kartı itin.
5. OCP kartını sisteme sabitlemek için mandalı kapatın.

NOT: Resimdeki numaralar tam olarak adımlara karşılık gelmez. Numaralar sırayı göstermek içindir.

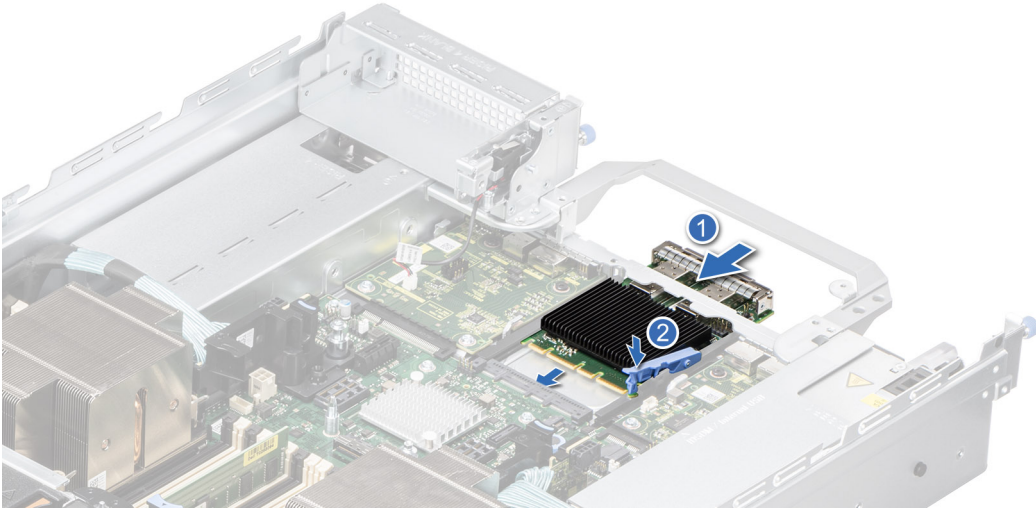

Rakam 160. OCP kartını takma

Sonraki Adımlar

1. Genişletme kartı yükselticisini takın.
2. Sisteminizin içinde çalıştıktan sonra bölümünde listelenen prosedürü takip edin.

Güç kaynağı ünitesi

NOT: Çalışırken değiştirilebilir PSU değiştirilirken, bir sunucu önyüklemesinden sonra yeni PSU değiştirilen ünitenin ürün yazılımına ve yapılandırmasına otomatik olarak güncellenir. Parça değiştirme yapılandırması hakkında daha fazla bilgi için adresindeki *Lifecycle Controller Kullanıcı Kılavuzu*'na bakın.

Sıcak yedek özelliği

sistem, güç kaynağı ünitesi (PSU) yedekliliği ile bağlantılı güç ek yükünü önemli oranda azaltan sıcak yedek özelliğini destekler.

Sıcak yedek özelliği etkinleştirildiğinde, yedek PSU'lerden biri uyku durumuna geçirilir. Etkin PSU, sistem yükünün yüzde 100'ünü destekler, böylece daha yüksek verimlilikte çalışır. Uyku durumundaki PSU, etkin PSU'nun çıkış gerilimini izler. Etkin PSU'nun çıkış gerilimi düşerse uyku durumundaki PSU etkin çıkış durumuna geri döner.

Her iki PSU'nun etkin olması, bir PSU'nun uyku durumunda olmasından daha elverişliyse, etkin PSU ayrıca uyku durumundaki bir PSU'yu da etkinleştirebilir.

Varsayılan PSU ayarları aşağıdaki gibidir:

- Etkin PSU üzerindeki yük, PSU'nun nominal güç kuvvetinin yüzde 50'sinden fazla ise ardından yedek PSU etkin duruma geçer.
- Etkin PSU üzerindeki yük, PSU'nun nominal güç kuvvetinin yüzde 20'sinin altına düşerse ardından yedek PSU uyku durumuna geçer.

iDRAC ayarlarını kullanarak sıcak yedek özelliğini yapılandırabilirsiniz. Daha fazla bilgi için adresindeki *iDRAC Kullanıcı Kılavuzu*'na bakın.

Güç kaynağı ünitesi dolgu ekini çıkarma

Önkoşullar

[Güvenlik talimatları](#) bölümünde listelenen güvenlik yönergelerini uygulayın.

Adımlar

Dolgu ekini sistemden dışarı çekin.

⚠ DİKKAT: Sistemin düzgün soğutulmasını sağlamak için yedeksiz bir yapılandırmada PSU bölmesine PSU dolgu ekinin takılması gerekir. PSU dolgu ekini sadece ikinci bir PSU takıyorsanız çıkarın.

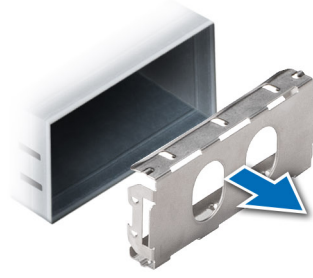

Rakam 161. Güç kaynağı ünitesi dolgu ekini çıkarma

Sonraki Adımlar

1. PSU dolgu ekini yerine takın veya PSU'yu takın.

Güç kaynağı ünitesi dolgu ekini takma

Önkoşullar

1. [Güvenlik talimatları](#) bölümünde listelenen güvenlik yönergelerini uygulayın.

i | NOT: Güç kaynağı ünitesi (PSU) kapağını sadece ikinci PSU bölmesine takın.

2. Gerekirse, [PSU'yu çıkarın](#).

Adımlar

PSU dolgu ekini PSU bölmesiyle hizalayın ve yerine oturana kadar PSU bölmesinin içine doğru itin.

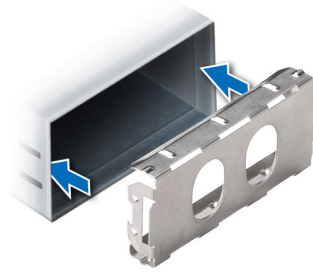

Rakam 162. Güç kaynağı ünitesi dolgu ekini takma

Güç kaynağı ünitesi adaptörünü çıkarma

Önkoşullar

[Güvenlik talimatları](#) bölümünde listelenen güvenlik yönergelerini uygulayın.

NOT: 86 mm genişlikte form faktöründe PSU'yu takarken PSU adaptörünü çıkarın.

Adımlar

1 numaralı yıldız tornavida kullanarak vidaları gevşetin ve güç kaynağı ünitesi adaptörünü çıkarın.

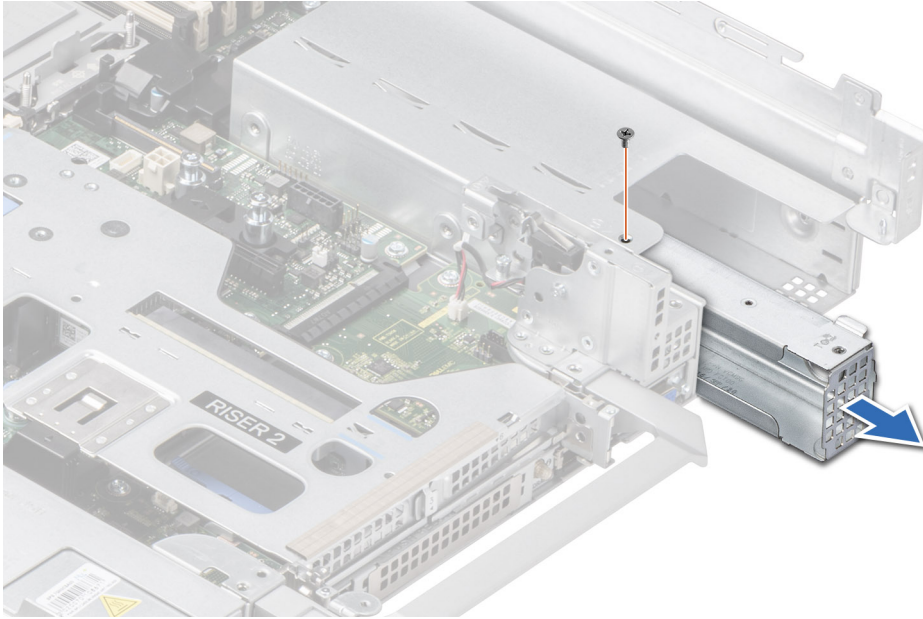

Rakam 163. Güç kaynağı ünitesi adaptörünü çıkarma

Sonraki Adımlar

1. PSU adaptörünü yerine takın veya PSU'yu takın.

Güç kaynağı ünitesi adaptörünü takma

Önkoşullar

1. [Güvenlik talimatları](#) bölümünde listelenen güvenlik yönergelerini uygulayın.

2. Gerekirse, PSU'yu çıkarın.

NOT: 60 mm genişlikte form faktöründe PSU'yu takarken PSU adaptörünü takın.

Adımlar

1. Güç kaynağı ünitesi adaptörünü hizalayıp yerleştirin.
2. 1 numaralı yıldız tornavida kullanarak vidayı sıkın.

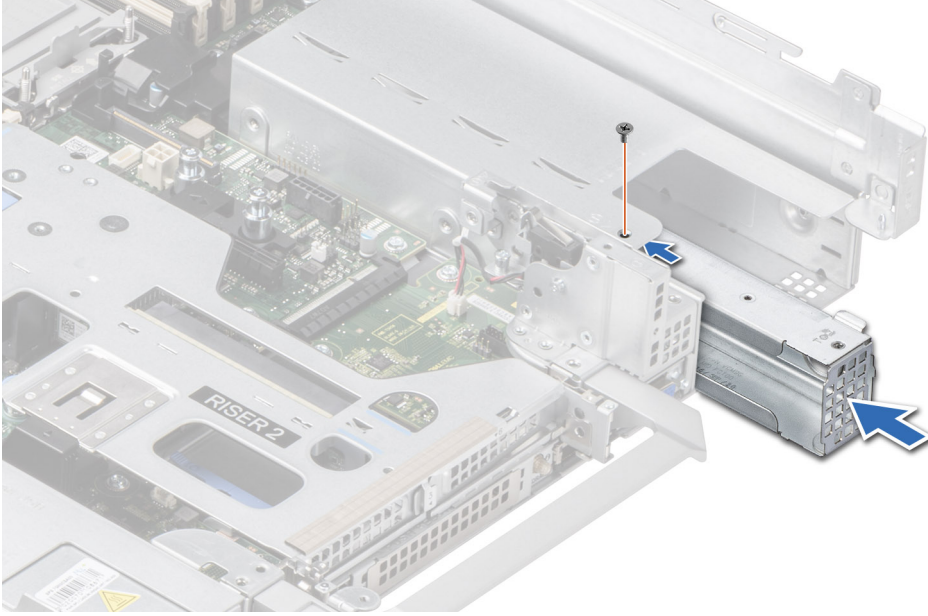

Rakam 164. Güç kaynağı ünitesi adaptörünü takma

Bir güç kaynağı ünitesini çıkarma

Önkoşullar

⚠ DİKKAT: sistem, normal işletimi için bir güç kaynağı ünitesi (PSU) gerektirir. Güç-yedekli sistemler, açık olan bir sistem bir seferde yalnızca bir PSU'yu çıkarın ve değiştirin.

1. [Güvenlik talimatları](#) bölümünde listelenen güvenlik yönergelerini uygulayın.
2. Güç kablosunu prizden ve çıkarmak istediğiniz PSU'dan ayırın.
3. Kabloyu PSU'nun tutacağındaki şeritten çıkarın.
4. PSU'yu çıkarma işlemini engelliyorsa isteğe bağlı kablo yönetimi aksesuarını mandalı kaldırıp çıkarın veya sökün.

NOT: Sistem rafta çalışırken PSU çıkarıldığında veya takıldığında kablo yönetimi hakkında daha fazla bilgi almak için adresindeki sistem kablo yönetim kolu belgelerine bakın.

Adımlar

PSU kolunu tutarak serbest bırakma mandalina basın ve PSU'yu bölmeden dışarı kaydırın.

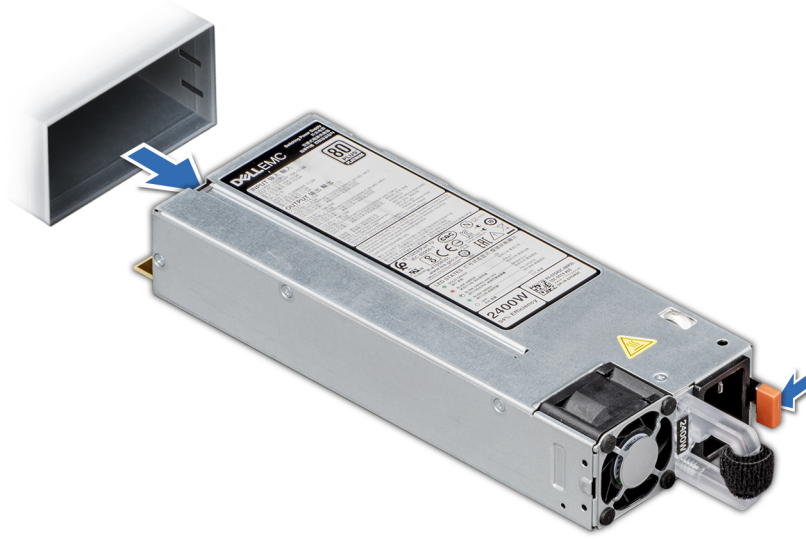

Rakam 165. Bir güç kaynağı ünitesini çıkarma

Sonraki Adımlar

1. PSU'yu yerine takın veya PSU dolgu ekini takın.

Bir güç kaynağı ünitesini takma

Önkoşullar

1. [Güvenlik talimatları](#) bölümünde listelenen güvenlik yönergelerini uygulayın.
2. Yedek PSU'ları destekleyen sistemler için her iki PSU'nun da aynı türden ve aynı maksimum çıkış gücüne sahip olduğundan emin olun.

i **NOT:** Maksimum çıkış gücü (watt olarak gösterilir) bilgisi PSU etiketinde yer alır.

3. PSU dolgu ekini çıkarın.

Adımlar

Serbest bırakma mandalı yerine oturuncaya kadar PSU'yu PSU bölmesine kaydırın.

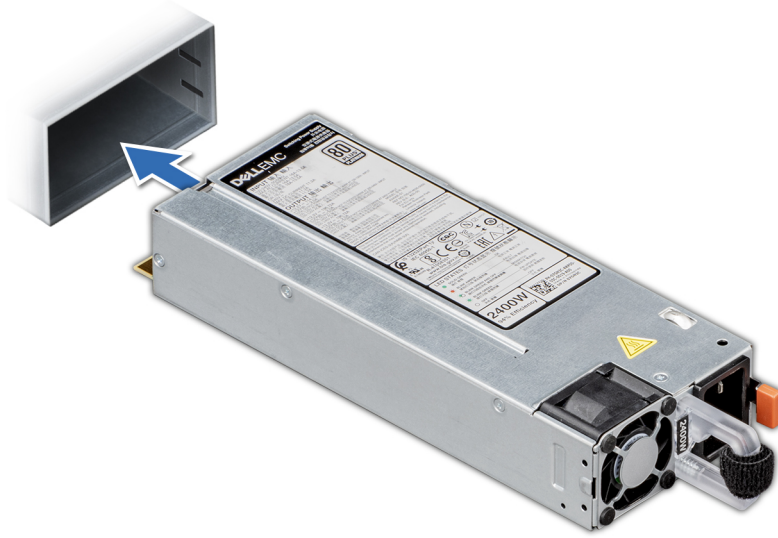

Rakam 166. Bir güç kaynağı ünitesini takma

Sonraki Adımlar

1. Kablo yönetim aksesuarının mandalını kaldırdıysanız veya çıkardıysanız, yeniden takın veya yeniden sabitleyin. Sistem raftayken PSU'nun çıkarılması veya takılması durumlarındaki kablo yönetimi hakkında daha fazla bilgi almak için adresindeki kablo yönetimi aksesuarı belgelerine bakın.
2. Güç kablosunu PSU'ya bağlayın ve kabloyu elektrik prizine takın.

⚠ DİKKAT: Güç kablosunu PSU'ya bağlarken, kabloyu PSU'ya kayışla sabitleyin.

i NOT: Yeni bir PSU'yu takarken, çalışır durumda değiştirirken veya çalışır durumda eklerken, sistem PSU'yu tanıması ve durumunu belirlemesi için 15 saniye bekleyin. Keşif tamamlanana kadar PSU yedekliliği oluşmayabilir. PSU durum göstergesinin, PSU'nun düzgün çalıştığını belirtecek şekilde yeşil renkte yanması gerekir.

Güvenilir Platform Modülü

Bu, yalnızca bir servis teknisyeni tarafından değiştirilebilen bir parçadır.

Güvenilir Platform Modülünü Yükseltme

TPM'yi çıkarma

Önkoşullar

i NOT:

- İşletim sisteminizin takılmakta olan TPM modülü sürümünü desteklediğinden emin olun.
- En güncel BIOS donanım yazılımını indirdiğinizden ve sisteminize kurduğunuzdan emin olun.
- BIOS'un UEFI önyükleme moduna izin verecek şekilde yapılandırıldığından emin olun.

⚠ DİKKAT: TPM eklenti modülü kurulduktan sonra şifrelenerek sistem kartına bağlı hale gelir. Sistem açıldığında, takılı bir TPM eklenti modülünü çıkarmaya yönelik herhangi bir girişim, şifreleme bağı kırar ve çıkarılan TPM başka bir sistem kartına takılamaz. TPM'de sakladığınız anahtarların güvenli bir şekilde aktarıldığından emin olun.

Adımlar

1. Sistem kartı üzerinde TPM konektörünün yerini belirleyin.
2. Modülü aşağıda tutmak için üzerine bastırın ve TPM modülü ile birlikte verilen Torx 8 numaralı emniyet ucunu kullanarak vidayı sökün.
3. TPM modülünü konektöründen kaydırarak çıkarın.
4. Plastik perçini TPM konektöründen bastırarak ayırın ve sistem kartından çıkarmak için saatin tersi yönünde 90° döndürün.
5. Plastik perçini sistem kartında bulunan yuvasından çekip çıkarın.

TPM'i kurma

Adımlar

1. TPM'yi takmak için TPM üzerindeki kenar konektörlerini TPM konektörü üzerindeki yuvayla hizalayın.
2. TPM'i, plastik perçin sistem kartı üzerindeki yuvaya hizalanacak şekilde TPM konektörünün içine yerleştirin.
3. Perçin yerine oturuncaya dek plastik perçine bastırın.
4. TPM'yi sistem kartına sabitleyen vidayı yerine takın.

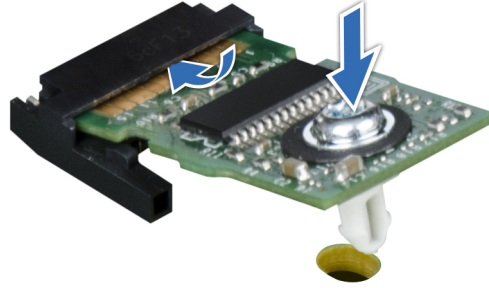

Rakam 167. TPM'i kurma

Kullanıcılar için TPM başlatma

Adımlar

1. TPM'yi başlatın.
Daha fazla bilgi için bkz. [Kullanıcılar için TPM'yi başlatma](#).
2. **TPM Durumu Etkinleştirilmiş, Aktive Edilmiş** olarak değişir.

Kullanıcıları için TPM 1.2'ı başlatma

Adımlar

1. sistem önyüklerken, Sistem Kurulumuna girmek için F2 tuşuna basın.
2. **System Setup Main Menu** (Sistem Kurulumu Ana Menüsü) ekranında **System BIOS** (Sistem BIOS'u) → **System Security Settings** (Sistem Güvenliği Ayarları) öğelerine tıklayın.
3. **TPM Security (TPM Güvenliği)** seçeneğinde **On with Pre-boot Measurements (Ön Yükleme Ölçümleri ile Açık)** seçeneğini belirleyin.
4. **TPM Command (TPM Komutu)** seçeneğinde, **Activate (Etkinleştir)**'i seçin.
5. Ayarları kaydedin.
6. sistem yeniden başlatın.

Kullanıcıları için TPM 2.0'ı başlatma

Adımlar

1. sistem önyüklerken, Sistem Kurulumuna girmek için F2 tuşuna basın.
2. **System Setup Main Menu** (Sistem Kurulumu Ana Menüsü) ekranında **System BIOS** (Sistem BIOS'u) → **System Security Settings** (Sistem Güvenliği Ayarları) öğelerine tıklayın.
3. **TPM Güvenliği** seçeneğinden **Açık**'ı seçin.
4. Ayarları kaydedin.
5. sistem yeniden başlatın.

Sistem kartı

Bu, yalnızca bir servis teknisyeni tarafından değiştirilebilen bir parçadır.

Sistem kartını çıkarma

Önkoşullar

⚠ DİKKAT: Güvenilir Platform Modülünü (TPM) şifreleme anahtarı ile kullanıyorsanız, program ve Sistem Kurulumu sırasında kurtarma anahtarı oluşturmanız istenebilir. Bu kurtarma anahtarını oluşturduğunuza ve güvenli bir şekilde depoladığınıza emin olun. Bu sistem kartını değiştirirseniz sisteminizi veya programı yeniden başlattığınızda sürücülerinizdeki şifrelenmiş verilere erişmeden önce kurtarma anahtarını sağlamalısınız.

1. [Güvenlik talimatları](#) bölümünde listelenen güvenlik yönergelerini uygulayın.
2. [Sisteminizin içinde çalışmadan önce](#) bölümünde listelenen prosedürü takip edin.
3. Aşağıdaki bileşenleri çıkartın:
 - a. Hava örtüsü
 - b. Soğutma fanı kafesi aksamı
 - c. Yan duvar braketleri
 - d. Bellek modülleri
 - e. İşlemci ve ısı emici modülü veya Sıvı soğutma modülü
 - f. BOSS S2 modülü (takılıysa)
 - g. Seri COM bağlantı noktası (takılıysa)
 - h. VGA bağlantı noktası (takılıysa)
 - i. R1 ve R4 yuva seçici kartı
 - j. R3 yuva seçici kartı (takılıysa)
 - k. Genişletme kartı yükselticileri
 - l. IDSDM modülü (takılıysa)
 - m. Dahili USB kartı (takılıysa)
 - n. OCP kartı (takılıysa).
 - o. İzinsiz girişi önleme anahtarı modülü
 - p. Güç kaynağı üniteleri (PSU)
 - q. Sistem kartından bütün kabloları çıkarın.

⚠ DİKKAT: Sistem kartını sistemden çıkarırken sistem tanılama düğmesine zarar vermemeye dikkat edin.

Adımlar

1. Sistem kartı tutucusunu ve kolunu kullanarak sistem kartını sistemin önüne doğru kaydırın.
2. Sistem kartını dikkatlice kasadan ayırın.



Rakam 168. Sistem kartını çıkarma

Sonraki Adımlar

1. Sistem kartını takın.

Sistem kartını takma

Önkoşullar

NOT: Sistem kartını değiştirmeden önce, Bilgi etiketindeki eski iDRAC MAC adres etiketini yedek sistem kartının iDRAC MAC adres etiketi ile değiştirin

1. [Güvenlik talimatları](#) bölümünde listelenen güvenlik yönergelerini uygulayın.
2. [Sisteminizde çalışmadan önce](#) bölümünde listelenen prosedürü takip edin.
3. Sistem kartını değiştiriyorsanız, sistem kartını çıkarma bölümünde listelenen tüm bileşenleri çıkarın.

Adımlar

1. Yeni sistem kartı aksamını paketinden çıkarın.

⚠ DİKKAT: Sistem kartı düzeneğini kaldırırken, herhangi bir bellek modülünü, işlemciyi veya diğer bileşenleri tutmayın.

⚠ DİKKAT: Sistem kartını kasaya yerleştirirken, sistem tanılama düğmesine zarar vermemeye dikkat edin.

2. Sistem kartı tutucusunu ve kolu tutarak sistem kartını kasaya indirin.
3. Sistem kartını, konnektörler yuvalara sıkıca oturana kadar kasanın arkasına doğru kaydırın.



Rakam 169. Sistem kartını takma

Sonraki Adımlar

1. Aşağıdaki bileşenleri değiştirin:

a. Güvenilir Platform Modülü (TPM)

NOT: TPM Modülü sadece yeni sistem kartı takılırken değiştirilmelidir.

- b. IDSDM modülü (çıkardıysa)
- c. Dahili USB kartı (çıkardıysa)
- d. OCP kartı (çıkardıysa)
- e. İzinsiz girişi önleme anahtarı modülü
- f. İşlemci ve ısı emici veya Sıvı soğutma modülü
- g. Bellek modülleri
- h. BOSS S2 modülü (çıkardıysa)
- i. Seri COM bağlantı noktası (çıkardıysa)
- j. VGA bağlantı noktası (çıkardıysa)
- k. R1 ve R4 yuva seçici kartı
- l. R3 yuva seçici kartı (çıkardıysa)
- m. Genişletme kartı yükselticisi
- n. Yan duvar braketi
- o. Soğutma fanı kafesi aksamı
- p. Hava örtüsü
- q. Güç kaynağı üniteleri (PSU)

2. Tüm kabloları sistem kartına yeniden bağlayın.

NOT: Sistemin içindeki kabloların kasa duvarı boyunca uzandığından ve kablo sabitleme dirseği kullanılarak sabitlendiğinden emin olun.

3. Aşağıdaki adımları gerçekleştirdiğinizden emin olun:

- a. Servis Etiketini geri yüklemek için Easy Restore (Kolay Geri Yükleme) özelliğini kullanın. [Kolay Geri Yükleme özelliğini kullanarak sistemi geri yükleme](#) bölümüne bakın.
- b. Servis etiketi, yedekleme flash aygıtında yedeklenmemişse, sistem servis etiketini manuel olarak girin. Sistem Kurulumu'nu kullanarak Servis Etiketini manuel olarak güncelleme bölümüne bakın.
- c. BIOS ve iDRAC sürümlerini güncelleyin.

NOT: Güvenilir Platform Modülü'nü (TPM) yeniden etkinleştirin. [Güvenilir Platform Modülünü Güncelleştirme](#) bölümüne bakın.

4. Kolay geri yükleme özelliğini kullanmıyorsanız, yeni veya mevcut iDRAC Kurumsal lisansını içeri aktarın. Daha fazla bilgi için bkz. .
5. [Sisteminizin içinde çalıştıktan sonra](#) bölümünde listelenen prosedürü takip edin.

Kolay Geri Yükleme'yi kullanarak sistemi geri yükleme

Kolay Geri Yükleme özelliği, sistem kartını yerine taktıktan sonra servis etiketinizi, lisansınızı, UEFI yapılandırmasını ve sistem yapılandırma verilerini geri yüklemenizi sağlar. Tüm veriler yedek bir flaş aygıtına otomatik olarak yedeklenir. BIOS, yeni bir sistem kartı ve yedek flaş aygıtında servis etiketi algılayarsa BIOS kullanıcıdan yedek bilgileri geri yüklemesini ister.

Bu görev ile ilgili

Aşağıda, kullanılabilir seçeneklerin/adımların listesi verilmiştir:

Adımlar

1. Servis Etiketini, lisansı ve tanılama bilgilerini geri yüklemek için **Y** tuşuna basın
2. Lifecycle Controller tabanlı geri yükleme seçeneklerine gitmek için **N** tuşuna basın.
3. Daha önce oluşturulmuş bir **Donanım Sunucusu Profili**'nden veri geri yüklemek için **F10** tuşuna basın.
NOT: Kurtarma işlemi tamamlandıktan sonra, BIOS sistem yapılandırma verisini kurtarma seçeneği sunar.
4. Daha önce oluşturulmuş bir **Donanım Sunucusu Profili**'nden veri geri yüklemek için **F10** tuşuna basın.
5. Sistem yapılandırma verisini kurtarmak için **Y**'ye basın.
6. Varsayılan yapılandırma ayarlarını kullanmak için **N**'ye basın
NOT: İşlem tamamlandıktan sonra, sistem kendini yeniden başlatır.

LOM kartı ve arka G/Ç kartı

LOM kartını ve arka G/Ç kartını çıkarma

Önkoşullar

1. [Güvenlik talimatları](#) bölümünde listelenen güvenlik yönergelerini uygulayın.
2. [Sisteminizin içinde çalışmadan önce](#) bölümünde listelenen prosedürü takip edin.
3. Sistem kartını çıkarın.

NOT: Sıvı soğutma arka G/Ç kartı ile arka G/Ç kartını çıkarma prosedürleri ayrıdır.

Adımlar

1. 2 numaralı yıldız tornavida kullanarak, Anakart LAN'ı (LOM) kartını ve arka G/Ç kartını sistem kartına sabitleyen vidaları sökün.
2. LOM kartını veya arka G/Ç kartını, kenarlardan tutup çekerek sistem kartı üzerindeki konnektörden ayırın.

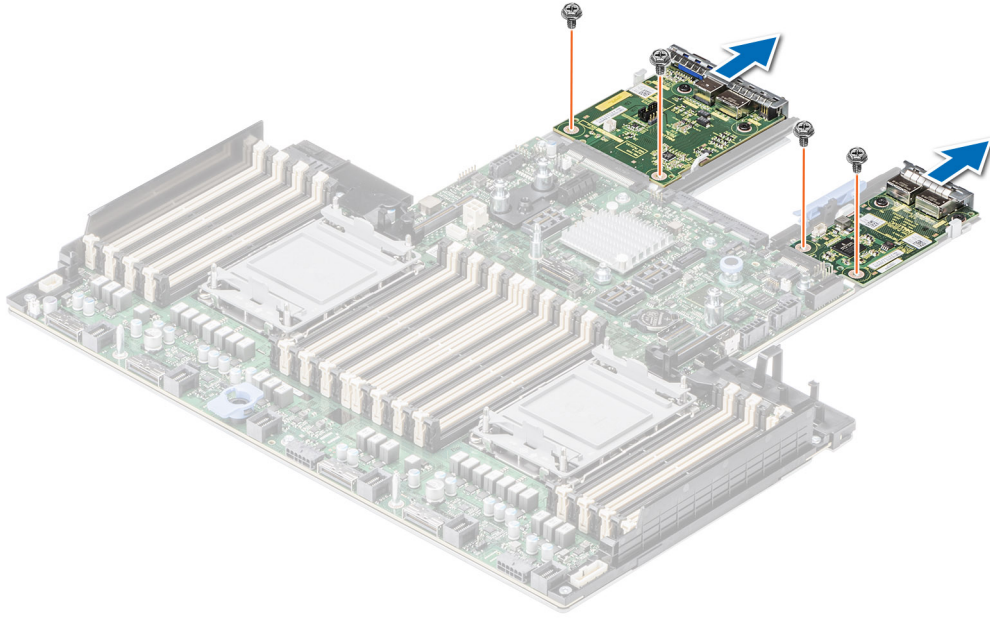

Rakam 170. LOM kartını ve arka G/Ç kartını çıkarma

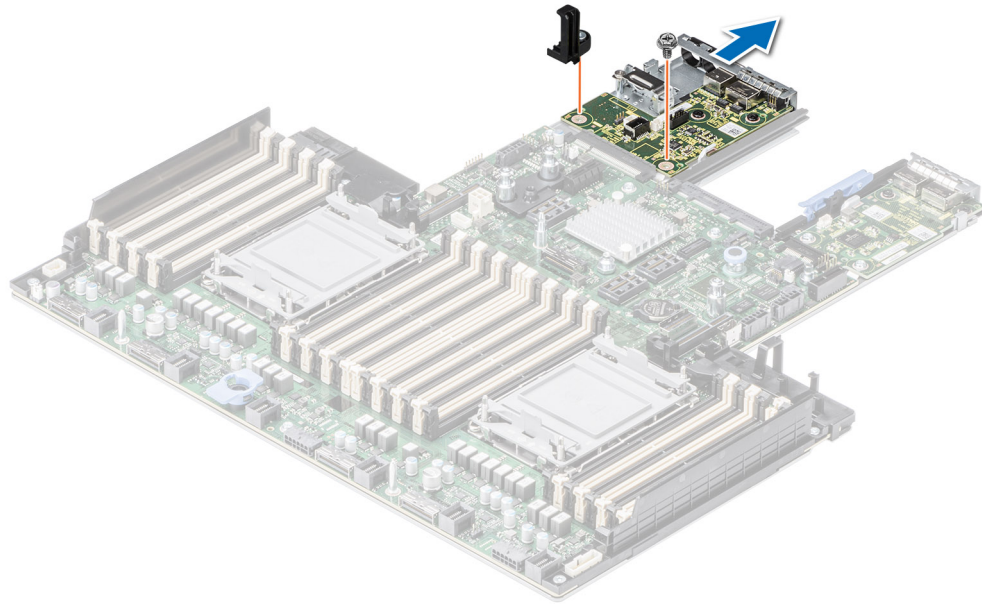

Rakam 171. Sıvı soğutma arka G/Ç kartını çıkarma

Sonraki Adımlar

1. LOM kartını ve arka G/Ç kartını yerine takın.

LOM kartı ve arka G/Ç kartını takma

Önkoşullar

1. Güvenlik talimatları bölümünde listelenen güvenlik yönergelerini uygulayın.
2. Sisteminizin içinde çalışmadan önce bölümünde listelenen prosedürü takip edin.
3. Sistem kartını çıkarın.

NOT: Sıvı soğutma arka G/Ç kartı ile arka G/Ç kartını takma prosedürleri aynıdır.

Adımlar

1. LOM kartı veya arka G/Ç kartı üzerindeki konnektörleri ve yuvaları sistem kartı üzerindeki konnektörlerle ve tırnakla hizalayın.
2. Sistem kartı konnektörüne sıkıca oturana kadar LOM kartına veya arka G/Ç kartına bastırın.
3. 2 numaralı yıldız tornavida kullanarak LOM kartını veya arka G/Ç kartını sistem kartına vidalarla sabitleyin.

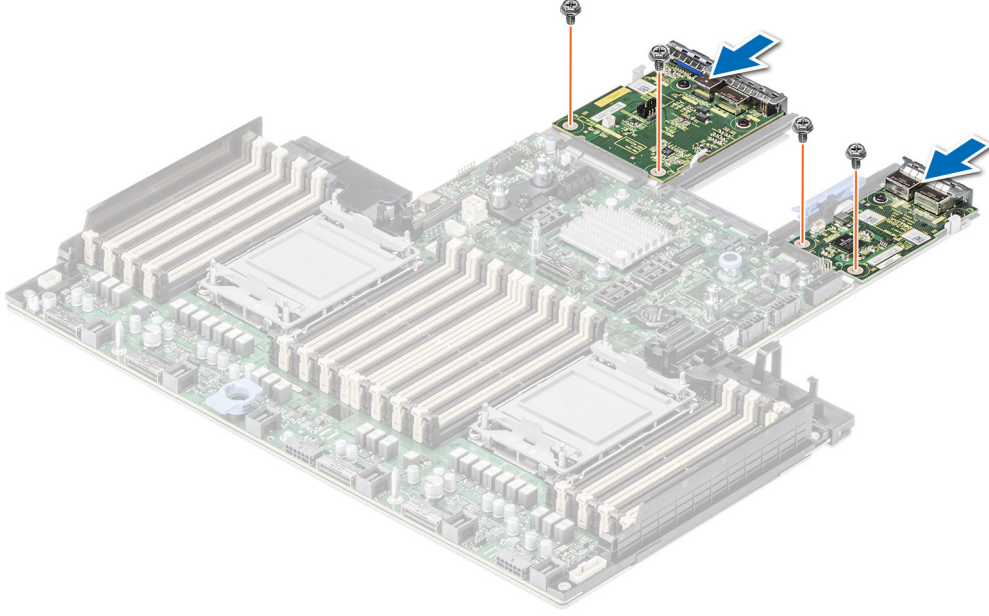

Rakam 172. LOM kartı ve arka G/Ç kartını takma

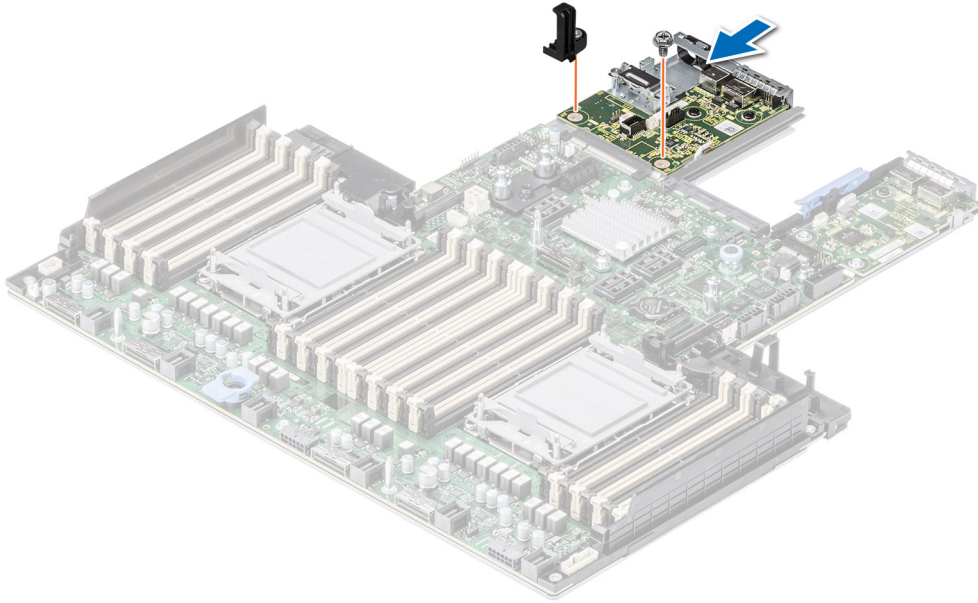

Rakam 173. Sıvı soğutma arka G/Ç kartını takma

Sonraki Adımlar

1. Sistem kartını takın.
2. Sisteminizin içinde çalıştıktan sonra bölümünde listelenen prosedürü takip edin.

Kontrol paneli

Bu, yalnızca bir servis teknisyeni tarafından değiştirilebilen bir parçadır.

Sağ kontrol panelini çıkarma

Önkoşullar

1. Güvenlik talimatları bölümünde listelenen güvenlik yönergelerini uygulayın.
2. Sisteminizin içinde çalışmadan önce bölümünde listelenen prosedürü takip edin.
3. Sürücü arka panel kapağını çıkarın.
4. Takılıysa, hava örtüsünü çıkarın.
5. Soğutma fanı kafesi aksamını çıkarın.
6. Yan duvar braketini çıkarın.

Adımlar

1. 1 numaralı yıldız tornavida kullanarak sağ kontrol panelini ve kablo kapağını sisteme sabitleyen vidaları sökün.
2. Kablo kapağını sistemden çıkarın.
3. Sağ kontrol paneli kablosunu ve VGA kablosunu sistem kartı üzerindeki konnektörlerden çıkarın.
4. Kablodan tutarak, sağ kontrol panelini sistemden dışarı doğru kaydırın.

i | **NOT:** Sağ kontrol panelini sistemden çıkarırken kablo yönlendirmesine dikkat edin.

i | **NOT:** Resimdeki numaralar tam olarak adımlara karşılık gelmez. Numaralar sırayı göstermek içindir.

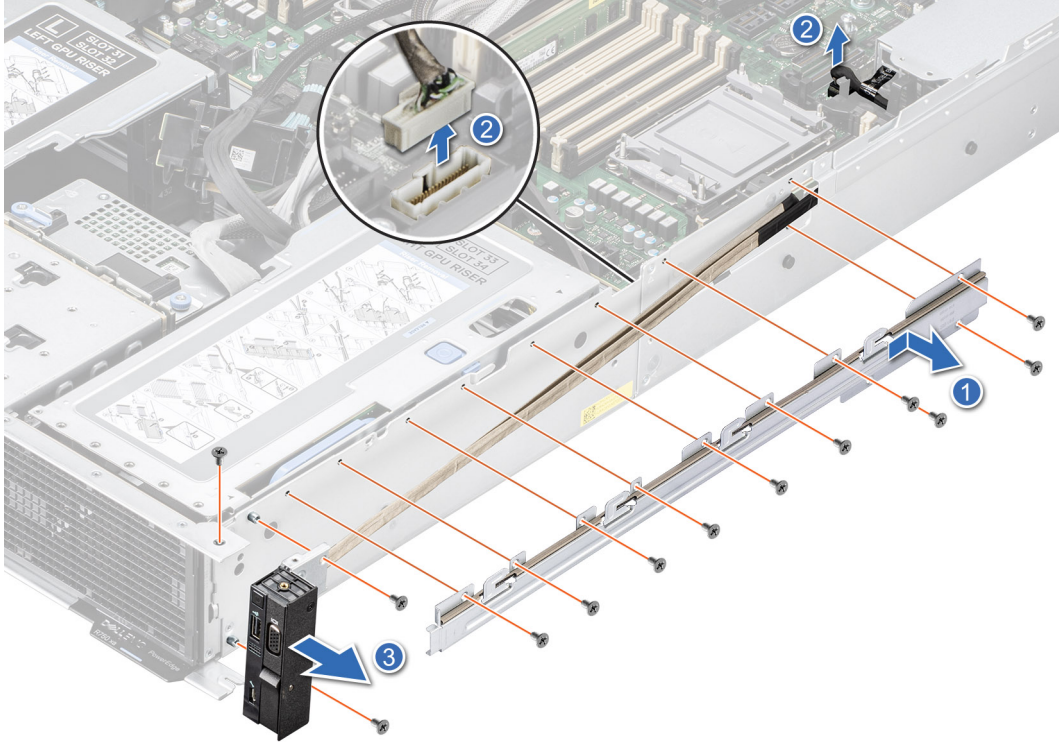

Rakam 174. Sağ kontrol panelini çıkarma

Sonraki Adımlar

1. Sağ kontrol panelini yerine takın.

Sağ kontrol panelini takma

Önkoşullar

1. Güvenlik talimatları bölümünde listelenen güvenlik yönergelerini uygulayın.
2. Sisteminizin içinde çalışmadan önce bölümünde listelenen prosedürü takip edin.
3. Sürücü arka panel kapağını çıkarın.
4. Takılıysa, hava örtüsünü çıkarın.
5. Soğutma fanı kafesi aksamını çıkarın.
6. Yan duvar braketini çıkarın.

Adımlar

1. Sağ kontrol panelini sistemdeki yuvaya hizalayıp içeri kaydırın.
 2. Sağ kontrol paneli kablosunu sistemin yan duvarından geçirin.
 3. Sağ kontrol paneli kablo kapağını sistemdeki yuvaya hizalayıp kaydırın.
- NOT:** Kablonun sıkışmasını veya kıvrılmasını önlemek için kabloyu doğru şekilde yönlendirin.
4. Sağ kontrol paneli kablosunu ve VGA kablosunu sistem kartı üzerindeki konnektöre bağlayın.
 5. 1 numaralı yıldız tornavida kullanarak, sağ kontrol panelini ve kablo kapağını sisteme sabitleyen vidaları sıkın.

NOT: Resimdeki numaralar tam olarak adımlara karşılık gelmez. Numaralar sırayı göstermek içindir.

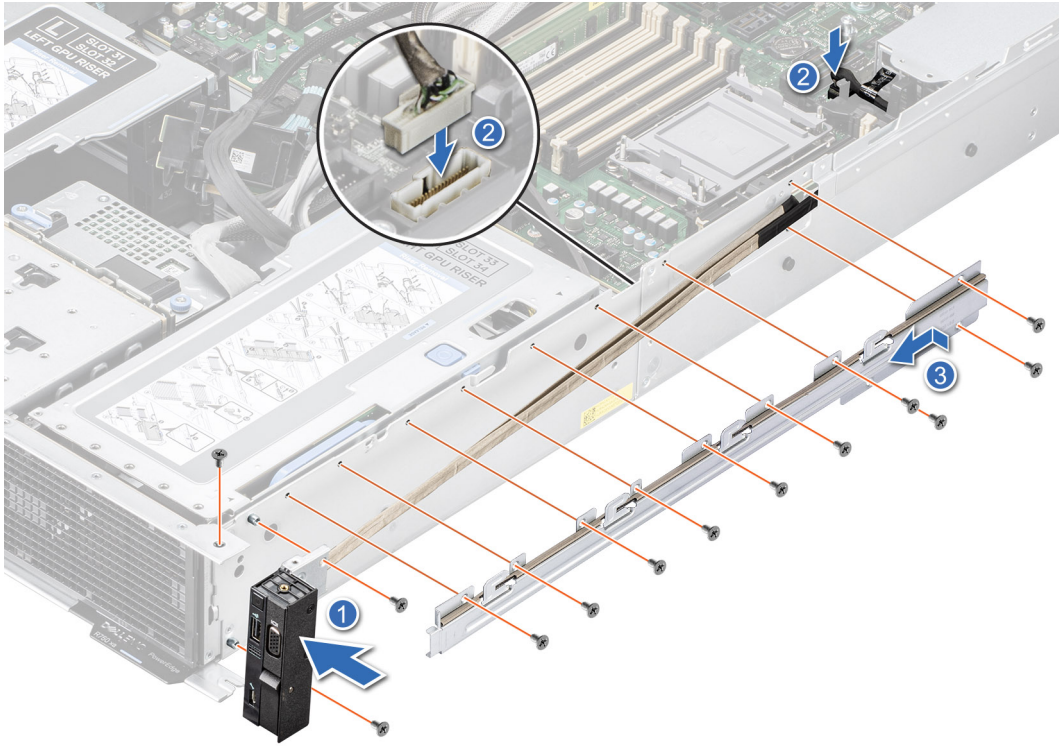

Rakam 175. Sağ kontrol panelini takma

Sonraki Adımlar

1. Yan duvar braketini takın.
2. Soğutma fanı kafesi aksamını takın.
3. Sürücü arka paneli kapağını takın.
4. Hava örtüsünü takın.
5. Sisteminizin içinde çalıştıktan sonra bölümünde listelenen prosedürü takip edin.

Sol kontrol panelini çıkarma

Önkoşullar

1. Güvenlik talimatları bölümünde listelenen güvenlik yönergelerini uygulayın.
2. Sisteminizin içinde çalışmadan önce bölümünde listelenen prosedürü takip edin.
3. Sürücü arka panel kapağını çıkarın.
4. Takılıysa, hava örtüsünü çıkarın.
5. Soğutma fanı kafesi aksamını çıkarın.
6. Yan duvar braketini çıkarın.

Adımlar

1. 1 numaralı yıldız tornavida kullanarak, sol kontrol panelini ve kablo kapağını sisteme sabitleyen vidaları çıkarın.
2. Kablo kapağını sistemden çıkarın.
3. Kontrol paneli kablosunu sistem kartındaki konektöründen ayırın.
4. Kablodan tutarak, sol kontrol panelini sistemden dışarı doğru kaydırın.

NOT: Sağ kontrol panelini sistemden çıkarırken kablo yönlendirmesine dikkat edin.

NOT: Resimdeki numaralar tam olarak adımlara karşılık gelmez. Numaralar sırayı göstermek içindir.

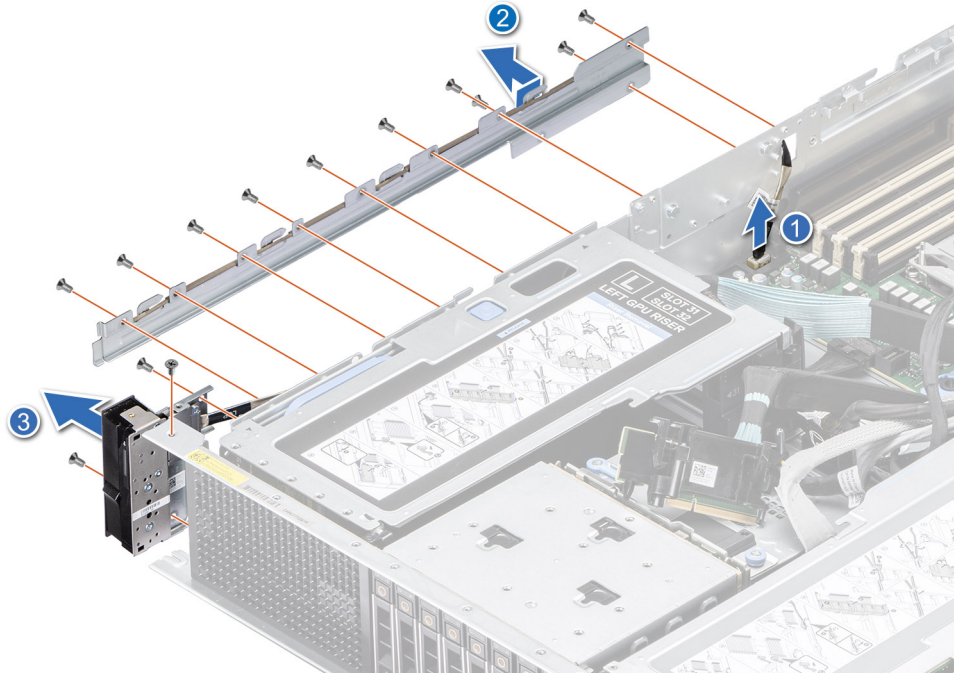

Rakam 176. Sol kontrol panelini çıkarma

Sonraki Adımlar

1. Sol kontrol panelini takın.

Sol kontrol panelini takma

Önkoşullar

1. Güvenlik talimatları bölümünde listelenen güvenlik yönergelerini uygulayın.
2. Sisteminizin içinde çalışmadan önce bölümünde listelenen prosedürü takip edin.
3. Sürücü arka panel kapağını çıkarın.
4. Takılıysa, hava örtüsünü çıkarın.
5. Soğutma fanı kafesi aksamını çıkarın.
6. Yan duvar braketini çıkarın.

Adımlar

1. Sol kontrol panelini sistemdeki yuvaya hizalayıp kaydırın.
2. Sol Kontrol paneli kablosunu sistemin yan duvarından geçirin.
3. Sol kontrol panelini sistemdeki yuvaya hizalayıp kaydırın.

NOT: Kablonun sıkışmasını veya kıvrılmasını önlemek için kabloyu doğru şekilde yönlendirin.

4. Sol kontrol paneli kablosunu sistem kartındaki konektöre bağlayın.
5. 1 numaralı yıldız tornavida kullanarak, sol kontrol panelini ve kablo kapağını sisteme sabitleyen vidaları sıkın.

NOT: Resimdeki numaralar tam olarak adımlara karşılık gelmez. Numaralar sırayı göstermek içindir.

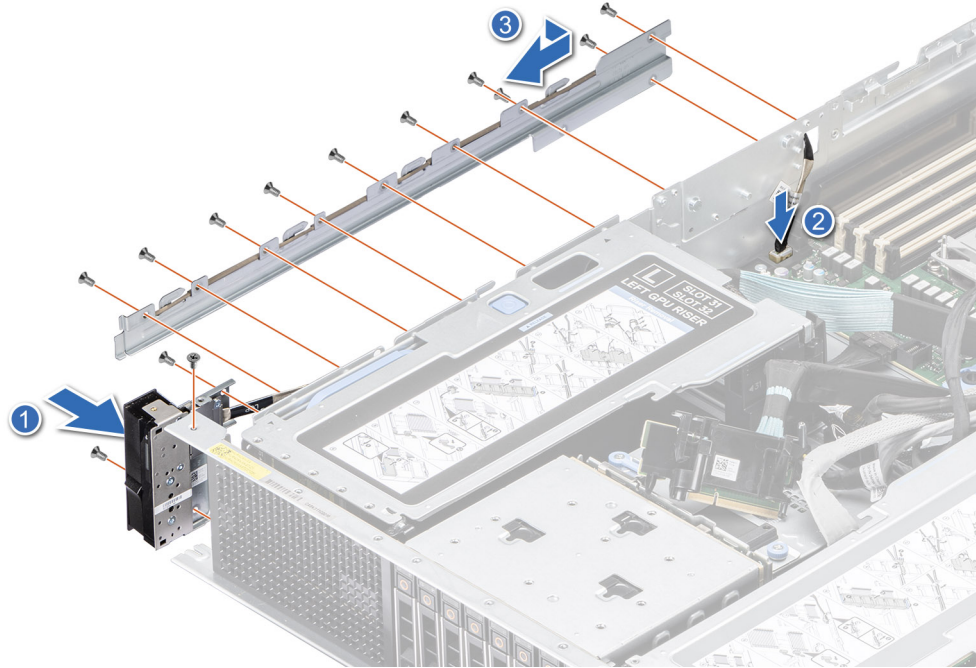

Rakam 177. Sol kontrol panelini takma

Sonraki Adımlar

1. Yan duvar braketini takın.
2. Soğutma fanı kafesi aksamını takın.
3. Sürücü arka paneli kapağını takın.
4. Hava örtüsünü takın.
5. Sisteminizin içinde çalıştıktan sonra bölümünde listelenen prosedürü takip edin.

Yükseltme Kitleri

Tabloda, kullanılabilir Satış Noktası Sonrası [APOS] kitleri listelenmektedir.

Tablo 42. Yükseltme kitleri

Kitler	Servis talimatlarına ilgili bağlantılar
Çerçeve	Bkz. Ön çerçeveyi takma
Boss	Bkz. M.2 SSD modülünü takma
BOSS S2	Bkz. BOSS S2 denetleyici kart modülünü takma
Yerleşik yönetim (IDSMD)	Bkz. IDSMD kiti
GPU	Bkz. GPU kiti
Hızlandırıcı etkinleştirme kiti	Bkz. GPU kiti
Sabit sürücüler	Bkz. Sürücüyü takma
Sabit sürücüler SSD	Bkz. Sürücüyü taşıyıcıya takma
Bellek	Bkz. Bellek modülü takma
Ağ kartları (Standart PCIe adaptörü LP/FH)	Bkz. LOM kartını ve arka G/Ç kartını takma
Ağ kartları (OCP)	Bkz. OCP kartını takma
PCIe SSD kartı	Bkz. Sürücüyü takma
Güç kabloları	Yok
Güç kaynakları	Bkz. Güç kaynağı ünitesini takma
Quick sync	Yok
SD kartları	Bkz. MicroSD kartını takma
TPM	Bkz. Güvenilir Platform Modülünü Yükseltme
İşlemci etkinleştirme termal kitleri	Bkz. İşlemciyi takma
Dahili USB 3.0 kartı	Bkz. Dahili USB kart kiti
Seri COM bağlantı noktası çekme kartı	Bkz. Seri COM bağlantı noktasını takma
Sıvı soğutma sistemi için VGA bağlantı noktası	Bkz. VGA bağlantı noktasını takma
Kablolar	Yok
Fanlar	Bkz. Fanı takma
Isı emici	Bkz. İşlemci ısı emici modülünü takma
Yükselticiler	Bkz. Genişletme yükselticisini takma
Ray	Yok
CMA	Yok

Konular:

- [BOSS S2 modül kiti](#)
- [GPU kiti](#)
- [IDSMD kiti](#)

- Dahili USB kart kiti
- Seri COM bağlantı noktası kiti
- VGA bağlantı noktası kiti

BOSS S2 modül kiti

BOSS S2 modülü iki adede kadar M.2 SSD'yi destekler.

NOT: BOSS S2 modülünü sistemde etkinleştirmek için, BIOS belenim sürümünün 1.5.5 olduğundan ve iDRAC belenim sürümünün 4.30.30.30 veya üzeri olduğundan emin olun.

Takma veya çıkarma işlemlerine başlamadan önce, [güvenlik yönergeleri](#) ve [sistem içinde çalışmadan önce](#) talimatlarını izleyin.

Tablo 43. BOSS S2 modül kiti bileşenleri

R750xa (miktar)	Paket içindeki bileşenler
YOK	BOSS kapak
1	M3 x 0,05 x 4,5 mm vidalar
1	BOSS sinyal kablosu
1	BOSS güç kablosu
1	BOSS-S2 modülü
1 veya 2*	BOSS-S2 kart taşıyıcısı
1 veya 2*	M.2 SSD
2	M.2 240 GB bilgi etiketi
2	M.2 480 GB bilgi etiketi
1	BOSS kartı doldurucusu
1	Teknik sayfa

BOSS boşluk çıkarmak için:

1. Sistemi kapatın ve [sistem kapağını çıkarın](#).
2. Bir tornavida kullanarak dolgu ekini BOSS S2 modülü bölmesinin içinden dışarı ittirin.

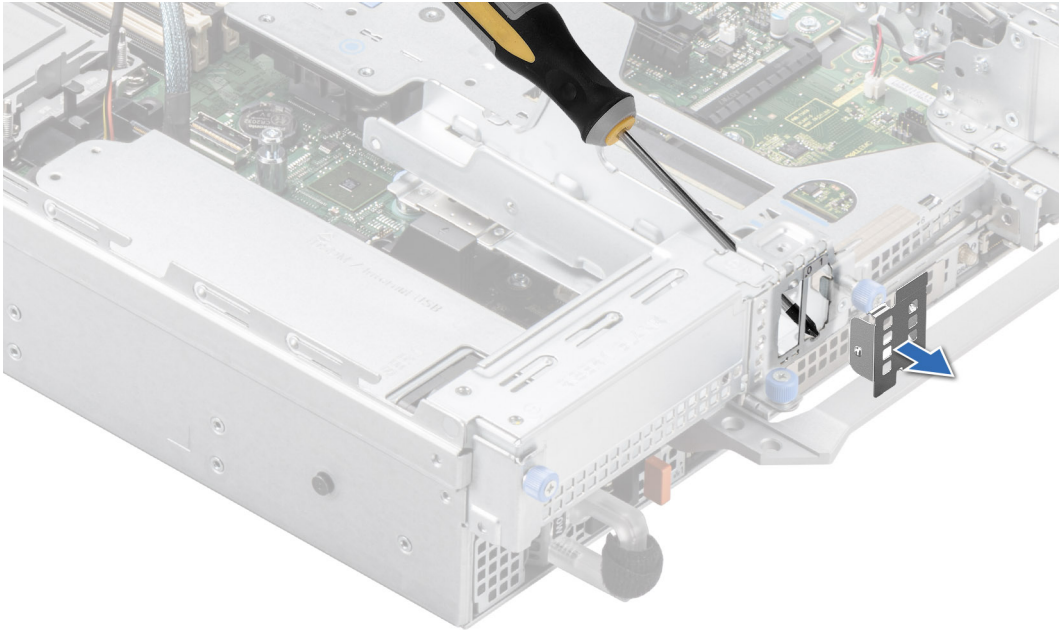

Rakam 178. BOSS S2 modülü dolgu ekini çıkarma

BOSS S2 modülü dolgu ekini takmak için:

1. Dolgu ekini BOSS S2 modülü bölmesiyle hizalayın ve yerine oturana kadar bölmenin içine doğru itin.

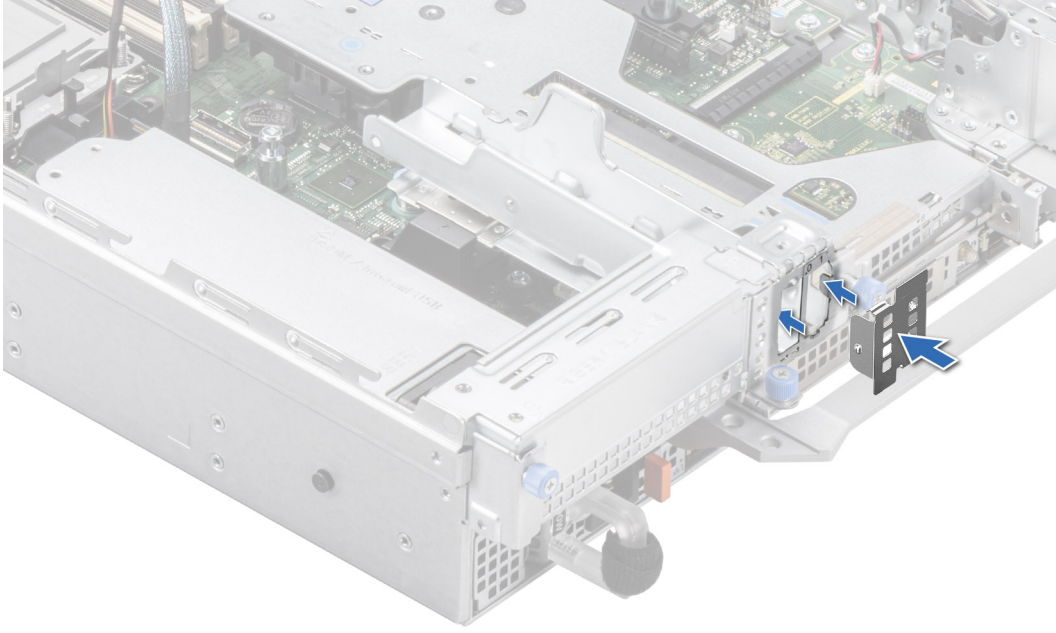

Rakam 179. BOSS S2 modülü dolgu ekini takma

BOSS S2 modülünü takmak için:

1. BOSS S2 modülünü takın. BOSS S2 modülünü takmak için, bkz. [BOSS S2 modülünü takma](#) başlığı altına 1 ile 5 arasındaki adımlar.
2. M.2 SSD'yi takın. M.2 SSD'yi takmak için bkz. [BOSS S2 modülünü takma](#) başlığı altında 6 ile 10 arasındaki adımlar.

i **NOT:** BOSS S2 kart taşıyıcısının takılması sistemin kapatılmasını gerektirmez. Sistemin kapatılması yalnızca BOSS S2 modülünü takarken gereklidir.

BOSS S2 modülünü çıkarmak için:

1. Sistemi kapatın ve [sistem kapağını çıkarın](#).
2. M.2 SSD'yi çıkarın. M.2 SSD'yi çıkarmak için bkz. [BOSS S2 modülünü çıkarma](#) başlığı altında 1 ile 4 arasındaki adımlar.
3. BOSS S2 modülünü çıkarın. BOSS S2 modülünü çıkarmak için bkz. [BOSS S2 modülünü çıkarma](#) başlığı altında 5 ile 8 arasındaki adımlar.
4. BOSS boşluk takın.

i **NOT:** BOSS S2 kart taşıyıcısının çıkarılması sistemin kapatılmasını gerektirmez. Sistemin kapatılması yalnızca BOSS S2 modülünü çıkarırken gereklidir.

i **NOT:** Denetleyici kart modülünü sistemden kaldırmadan önce, BOSS sinyal kablosunu ve BOSS güç kablosunu çıkarın.

GPU kiti

Müşteriye farklı türlerde GPU kitleri sağlanır. Sipariş edilen kite bağlı olarak ilgili bileşenler mevcut olacaktır.

⚠ DİKKAT: Sisteminize Dell tarafından onaylanmamış ve test edilmemiş GPU'lar, ağ kartları veya diğer PCIe aygıtları takmayın. Yetkisiz ve geçersiz kılınan donanım yüklemesinin neden olduğu hasar sistem garantisini boş ve geçersiz kılar.

⚠ UYARI: Tüketici Sınıfı GPU, Enterprise Server ürünlerine takılmamalı ve bunlarda kullanılmamalıdır.

Tablo 44. H100/L40/L40S, MI100 ve A10 GPU kart kitindeki bileşenler

Bileşen	Miktar
GPU31 PCIe türü güç kablosu montajı	1
GPU32 PCIe türü güç kablosu montajı	1
GPU33 PCIe türü güç kablosu montajı	1
GPU34 PCIe türü güç kablosu montajı	1
Teknik sayfa	1

Tablo 45. M10 GPU kart kitindeki bileşenler

Bileşen	Miktar
GPU33 PCIe türü güç kablosu montajı	1
V100S genişletilmiş GPU braket montajı	2
GPU31 PCIe türü güç kablosu montajı	1
Vidalar	6
Teknik sayfa	1

Tablo 46. T4 GPU kart kitindeki bileşenler

Bileşen	Miktar
Yükseltici sağ FHHL* GPU kartı tutucusu braket montajı	1
Yükseltici sol FHHL* GPU kartı tutucusu braket montajı	1
Teknik sayfa	1
*FHHL - Tam yükseklik yarım uzunluk	

Tablo 47. MI210, RTX-A40, A30, A16 ve A100 GPU kart kitindeki bileşenler

Bileşen	Miktar
A100 genişletilmiş GPU braket montajı	2
GPU31 CPU türü güç kablosu montajı	1
GPU32 CPU türü güç kablosu montajı	1
GPU33 CPU türü güç kablosu montajı	1
GPU34 CPU türü güç kablosu montajı	1
Vidalar	4
Teknik sayfa	1

Tablo 48. NVLink ile A100 ve A40 GPU kart kitindeki bileşenler

Bileşen	Miktar
A100 genişletilmiş GPU braket montajı	2

Tablo 48. NVLink ile A100 ve A40 GPU kart kitindeki bileşenler (devamı)

Bileşen	Miktar
GPU31 CPU türü güç kablosu montajı	1
NVLink süngeri sol destek tamponu	1
GPU32 CPU türü güç kablosu montajı	1
NVLink süngeri sağ destek tamponu	1
Vidalar	4
Teknik sayfa	1

Tablo 49. NVLink kartı sünger kitindeki bileşenler

Bileşen	Miktar
NVLink süngeri sol destek tamponu	1
NVLink süngeri sağ destek tamponu	1
Teknik sayfa	1

GPU takma işlemi için kitteki tüm bileşenlere ihtiyacınız olmayabilir. Yükseltici yapılandırmaları hakkında bilgi için [genişletme kartı takma yönergeleri](#) bölümüne bakın.

Başlamadan önce, [güvenlik yönergelerine](#) ve [sistemin içinde çalışmaya başlamadan önce](#) talimatlarına uyun.

1. Mevcut ısı emiciyi, soğutma fanlarını ve hava örtüsünü kullanın.

NOT: Desteklenen soğutma fanları matrisi hakkında daha fazla bilgi için, ürün belgeleri sayfasındaki *Dell EMC PowerEdge R750xa Teknik Özellikleri*'nin termal kısıtlama bölümüne bakın.

2. Gerekirse, NVLink süngerlerini takın ve NVLink köprülerini takın.

NOT:

- NVLink köprüleriyle yuva önceliği: Yuva 33, yuva 34, yuva 31 ve yuva 32.
- NVLink köprüleri olmadan yuva önceliği: Yuva 31, yuva 33, yuva 34 ve yuva 32.

NOT: NVLink süngerleri ve köprülerini gerektiren GPU'lar NVIDIA A100 ve NVIDIA RTX-A40'tır.

3. Ön GPU yükseltici modülüne T4 dışında bir GPU takılıyorsa GPU braketini yerine takın.

4. Ön GPU yükseltici modülüne T4 GPU takılıyorsa GPU yükseltici modülü kart tutucularını takın.

5. Ön GPU yükseltici modülüne GPU'yu takın veya genişletme kartı yükselticisine GPU'yu takın.

NOT: Farklı GPU'ların karma kullanılmasına izin verilmez.

NOT: GPU'yu destekleyen yükselticiler ve yuvalar hakkında bilgi almak için [genişletme kartı kurulum yönergeleri](#) bölümüne bakın.

NOT: Sistem kartındaki yükseltici yuvası konumu hakkında bilgi için [Sistem kartı atlama telleri ve konnektörleri](#) konusuna bakın.

6. Varsa, güç kablolarını GPU'ya bağlayın. Sistem kartındaki GPU konnektörleri hakkında bilgi edinmek için [Sistem kartı atlama telleri ve konnektörleri](#) konusuna bakın.

NOT: GPU kablo gereksinimi hakkında bilgi almak için GPU güç kablosu matrisine bakın.

Tablo 50. GPU güç kablosu matrisi

Kategori	Açıklama	Tip	Satıcı	Kablo	Kablo miktarı
GPU	NVIDIA T4	HH ve HL (FH ve LP braketleri)	NVIDIA	Gerekli değil	Gerekli değil

Tablo 50. GPU güç kablosu matrisi (devamı)

Kategori	Açıklama	Tip	Satıcı	Kablo	Kablo miktarı
GPU	AMD MI100 ve MI210	FH ve FL	AMD	8 pimli kablo	GPU yükselticisi başına 1 parça
GPU	NVIDIA M10, A10, A30, A40, RTX-A40, A16 ve A100	FH ve FL	NVIDIA	8 pimli kablo	GPU yükselticisi başına 1 parça
GPU	NVIDIA H100, L40, L40S	FH ve FL	NVIDIA	16 pimli kablo	GPU yükselticisi başına 1 parça

HH - Yarım Yükseklik, HL - Yarı Uzunluk, FH - Tam Yükseklik, FL - Tam Uzunluk

7. GPU yükseltici modülünü veya genişletme kartı yükselticisini takın. Desteklenen GPU yükselticileri için GPU kiti bileşenleri tablosuna bakın.

8. Hava örtüsünü takın.

Takma işlemini tamamladığınızda, [sistem içinde çalıştıktan sonra](#) talimatlarını izleyin.

IDSDM kiti

IDSDM kiti bir adet IDSDM kartı içerir. IDSDM takma işlemi için [IDSDM modülünü takma](#) bölümüne bakın.

NOT: IDSDM modülünün J_R3_PCIE_PWR konnektör bağlantı noktasına değil, IDSDM/USB kartı bağlantı noktasına takıldığından emin olun.

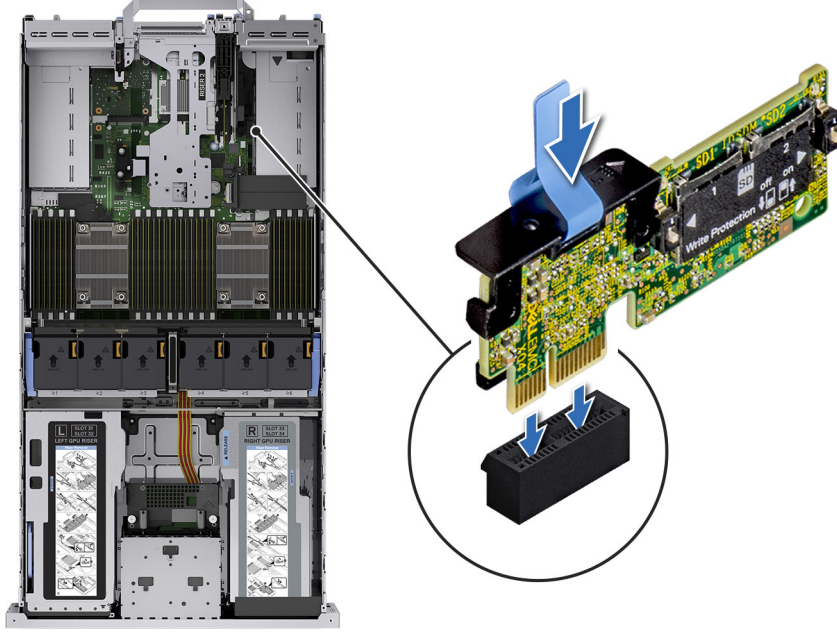

Rakam 180. IDSDM bağlantı noktası bilgileri

Dahili USB kart kiti

Dahili USB kart kiti bir adet dahili USB kartı içerir. Dahili USB kartını takmak için [dahili USB kartını takma](#) bölümüne bakın.

NOT: Dahili USB kartının J_R3_PCIE_PWR konektör bağlantı noktasına değil, IDSDM/USB kartı bağlantı noktasına takıldığından emin olun.

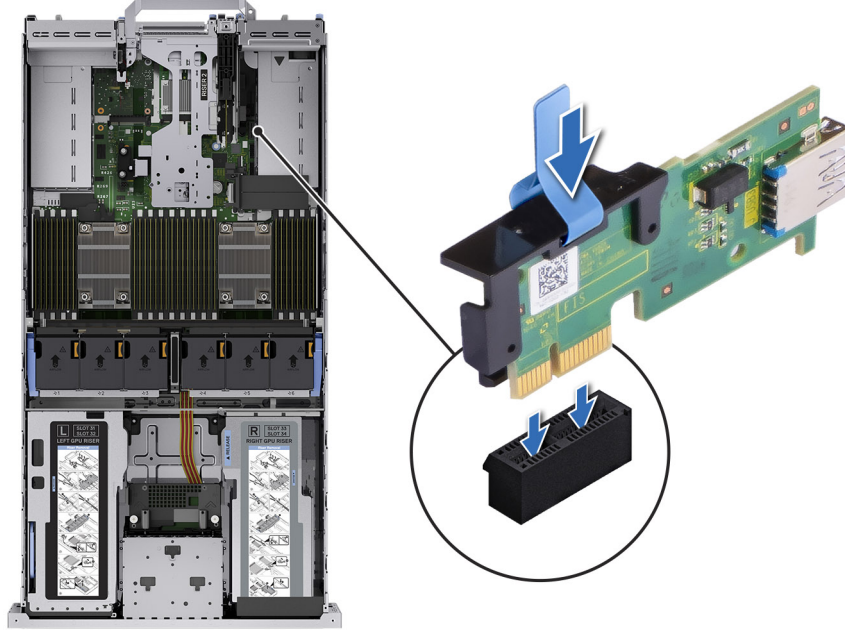

Rakam 181. Dahili USB kartı bağlantı noktası bilgisi

Seri COM bağlantı noktası kiti

Seri COM bağlantı noktası kiti tabloda listelenen bileşenleri içerir.

Tablo 51. Seri COM bağlantı noktası kiti

Bileşenler	Miktar
Seri COM bağlantı noktası kartı	1
Kablo	1

Seri COM bağlantı noktasını takma işlemi için seri COM bağlantı noktası bölümündeki konusuna bakın.

VGA bağlantı noktası kiti

VGA bağlantı noktası kiti tabloda listelenen bileşenleri içerir.

Tablo 52. VGA bağlantı noktası kiti

Bileşenler	Miktar
VGA bağlantı noktası kartı	1
Kablo	1

VGA bağlantı noktasını takma işlemi için VGA bağlantı noktası bölümündeki bölümüne bakın.

Atlama Telleri ve konnektörler

Bu konu, atlama telleri ve anahtarlar hakkında temel ve özgül bilgiler sağlamaktadır. Ayrıca sistemdeki çeşitli kartlar üzerinde bulunan konnektörleri de açıklamaktadır. Sistem kartındaki atlama telleri, sistemin devre dışı bırakılmasına ve parolanın sıfırlanmasına yardımcı olur. Bileşenleri ve kabloları doğru şekilde takmak için sistem kartındaki konnektörleri isimlendirebilmeniz gerekir.

Konular:

- Sistem kartı konnektörleri
- Sistem Kartı Anahtar Ayarları
- Unutulan parolayı devre dışı bırakma

Sistem kartı konnektörleri

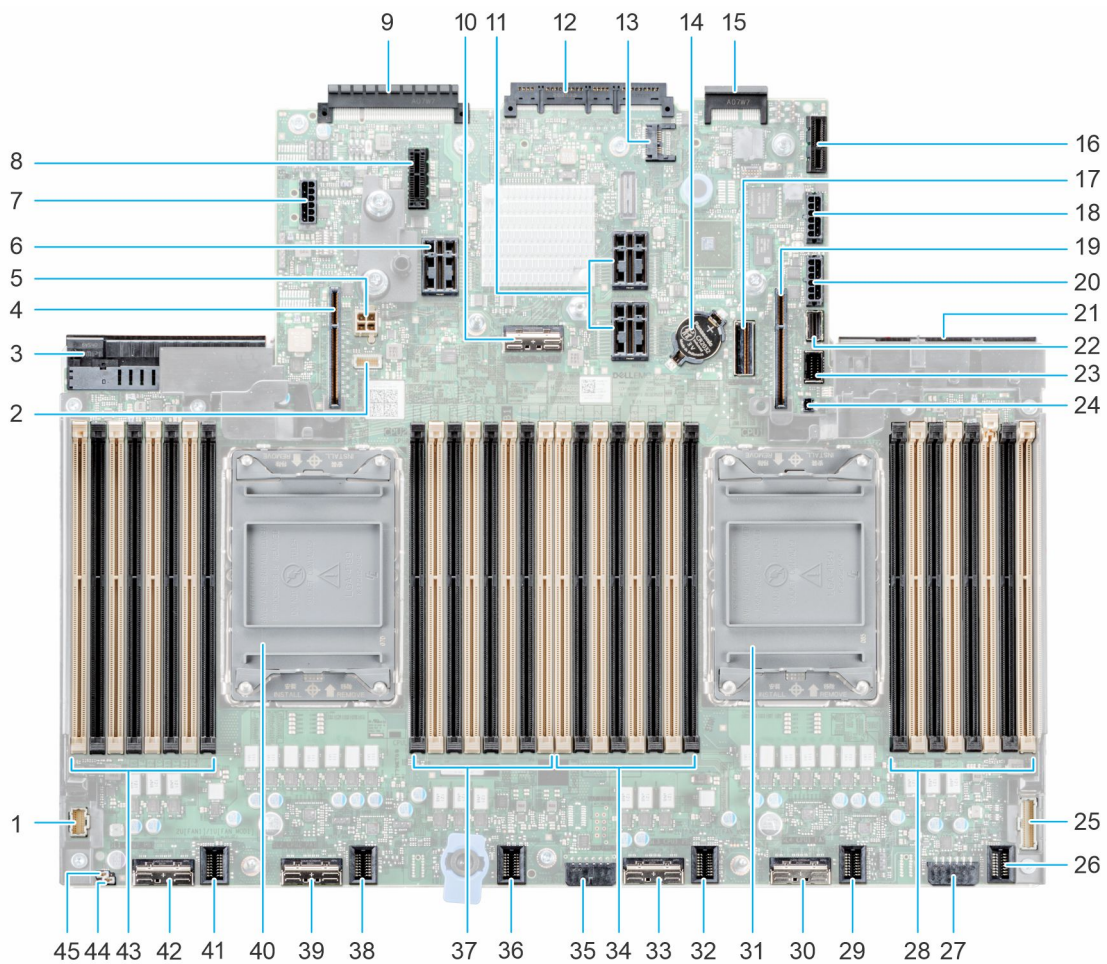

Rakam 182. Sistem kartı atlama telleri ve konnektörleri

Tablo 53. Sistem kartı atlama telleri ve konnektörleri

Öge	Konnektör	Açıklama
1.	LFT_CP	Sol kontrol paneli konnektörü
2.	BAT_SIG	NVDIMM pil sinyali

Tablo 53. Sistem kartı atlama telleri ve konnektörleri (devamı)

Öge	Konnektör	Açıklama
3.	PSU 2	Güç kaynağı ünitesi 2
4.	IO_RISER4 (CPU2)	Yükseltici 4
5.	BAT_PWR_2U	NVDIMM pil gücü
6.	IO_RISER3 (CPU2)	Yükseltici 3
7.	SIG_PWR_3	Güç konnektörü 3 - yalnızca GPU için kullanın
8.	J_R3_PCIE_PWR	PCIe yükseltici 3 gücü
9.	Arka G/Ç konnektörü	Arka G/Ç konnektörü
10.	SL5_PCH_SA3_PA3	SATA konnektörü 5
11.	IO_RISER2_A (CPU1) and IO_RISER2_B (CPU2)	Yükseltici 2
12.	OCP NIC 3.0 konnektörü	OCP NIC 3.0 konnektörü
13.	J_TPM	TPM konnektörü
14.	Düğme pil	Düğme pil
15.	LOM	LOM konnektörü
16.	IDSDM/Dahili USB	IDSDM/Dahili USB konnektörü
17.	SL7_CPU1_PA5	PCIe konnektörü 7
18.	SIG_PWR_4	Güç konnektörü 4 - yalnızca GPU için kullanın
19.	IO_RISER1 (CPU1)	Yükseltici 1
20.	SIG_PWR_0	Güç konnektörü 0 - yalnızca GPU / Arka BP için kullanın
21.	PSU 1	Güç kaynağı ünitesi 1
22.	SL6_PCH_PA4	PCIe konnektörü 6
23.	FRONT_VIDEO	Ön VGA
24.	BOSS_PWR	BOSS kartı gücü
25.	RGT_CP	Sağ kontrol paneli konnektörü
26.	2U[FAN6]	Fan 6
27.	SIG_PWR_2	Güç konnektörü 2 - yalnızca GPU için kullanın
28.	A11, A3, A15, A7, A9, A1, A13, A5	CPU 1 A, B, C, D kanalları için DIMM
29.	2U[FAN5]	Fan 5
30.	SL4_CPU1_PA2	PCIe konnektörü 4
31.	CPU 1	İşlemci 1
32.	2U[FAN4]	Fan 4
33.	SL3_CPU1_PB2	PCIe konnektörü 3
34.	A6, A14, A2, A10, A8, A16, A4, A12	CPU 1 E, F, G, H kanalları için DIMM'ler
35.	SIG_PWR_1	Güç konnektörü 1 - yalnızca BP için kullanın
36.	2U[FAN3]	Fan 3
37.	B11, B3, B15, B7, B9, B1, B13, B5	CPU 2 A, B, C, D kanalları için DIMM

Tablo 53. Sistem kartı atlama telleri ve konnektörleri (devamı)

Öge	Konnektör	Açıklama
38.	2U[FAN2]	Fan 2
39.	SL2_CPU2_PA1	PCIe konnektörü 2
40.	CPU 2	İşlemci 2
41.	2U[FAN1]	Fan 1
42.	SL1_CPU2_PB1	PCIe konnektörü 1
43.	B6, B14, B2, B10, B8, B16, B4, B12	CPU 2 E, F, G, H kanalları için DIMM'ler
44.	NVRAM_CLR	NVRAM_CLR (Atlama telleri)
45.	PWRD_EN	PWRD_EN (Atlama telleri)

Sistem Kartı Anahtar Ayarları

Bir parolayı devre dışı bırakmak üzere parola atlama telini sıfırlamaya dair bilgi için [Unutulan parolayı devre dışı bırakma](#) bölümüne bakın.

Tablo 54. Sistem Kartı Anahtar Ayarları

Atlama Teli	Ayar	Açıklama
PWRD_EN	2 4 6 (default)	BIOS parolası özelliği etkindir.
	2 4 6	BIOS parola özelliği devre dışıdır. BIOS parolası artık devre dışıdır ve yeni bir parola ayarlamaya izin verilmez.
NVRAM_CLR	1 3 5 (default)	BIOS yapılandırma ayarları sistem önyüklemesinde tutulur.
	1 3 5	BIOS yapılandırma ayarları sistem açılışında silinir.

⚠ DİKKAT: BIOS ayarlarını değiştirirken dikkatli olun. BIOS arayüzleri ileri düzey kullanıcılar için tasarlanmıştır. Herhangi bir ayar değişikliği, sisteminizin doğru şekilde başlamasını önleyebilir ve veri kaybına sebep olabilir.

Unutulan parolayı devre dışı bırakma

Sistemin yazılım güvenliği özellikleri bir sistem parolasını ve bir kurulum parolasını içerir. Parola atlama teli bu parola özelliklerini etkinleştirir ya da devre dışı bırakır ve kullanımda olan tüm parolaları siler.

Önkosullar

⚠ DİKKAT: Pek çok tamir işlemi yalnızca sertifikalı servis teknisyeni tarafından gerçekleştirilmelidir. Sorun giderme işlemlerini ve basit tamirleri sadece ürün belgenizde belirtildiği gibi veya servis ve destek ekibinin çevrimiçi olarak ya da telefonla belirttiği gibi gerçekleştirmelisiniz. Dell'den yetkili olmayan kişilerden alınan servisten kaynaklanan hasarlar garanti kapsamında değildir. Ürününüzle birlikte verilen güvenlik talimatlarını okuyun ve uygulayın.

Adımlar

1. Sistemi ve takılı tüm çevre birimleri kapatın. Sistemi elektrik prizinden çıkarın ve çevre birimlerinin bağlantısını kesin.
2. Sistem kapağını çıkarın.
3. Sistem kartındaki atlama telini 2 ve 4 numaralı pinlerden 4 ve 6 numaralı pinlere getirin.
4. Sistem kapağını değiştirin.

i NOT: Mevcut parolalar, sistem atlama teli 4 ve 6 numaralı pimlerde olarak önyükleme yapana kadar devre dışı kalmaz (silinmez). Ancak yine de yeni bir sistem ve/veya kurulum parolası atamadan önce atlama telini 2 ve 4 numaralı pimlere alın.

i **NOT:** 4 ve 6 numaralı pimlerdeki atlama teliyle yeni bir sistem ve/veya kurulum şifresi atarsanız, sistem bir sonraki önyüklemesinde yeni şifreyi (şifreleri) devre dışı bırakır.

5. Çevre birimlerini yeniden bağlayın, sistemi elektrik prizine takın, sonra sistemi açın.
6. Sistemin gücünü kapatın.
7. Sistem kapağını çıkarın.
8. Sistem kartındaki atlama telini 4 ve 6 numaralı pinlerden 2 ve 4 numaralı pinlere getirin.
9. Sistem kapağını değiştirin.
10. Çevre birimlerini yeniden bağlayın, sistemi elektrik prizine takın, sonra sistemi açın.
11. Yeni bir sistem ve/veya kurulum şifresi atayın.

Sistem tanılamaları ve gösterge kodları

Bu bölümde sistemin başlatılması sırasında sistem durumunu görüntüleyen sistem ön panelindeki tanılama göstergeleri açıklanmaktadır.

Konular:

- Durum LED'i göstergeleri
- Sistem durumu ve sistem kimliği gösterge kodları
- iDRAC Quick Sync 2 gösterge kodları
- iDRAC Direct LED gösterge kodları
- LCD paneli
- NIC gösterge kodları
- Güç kaynağı ünitesi gösterge kodları
- Sürücü gösterge kodları
- Sistem Tanılamayı Kullanma

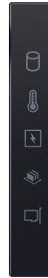

Durum LED'i göstergeleri

NOT: Herhangi bir hata oluşursa göstergeler sabit sarı renkte görüntülenir.





Rakam 183. Durum LED'i göstergeleri

Tablo 55. Durumu LED göstergeleri ve açıklamaları

Simge	Açıklama	Koşul	Düzeltilici eylem
	Sürücü göstergesi	Bir sabit sürücü hatası varsa gösterge sabit sarı yanar.	<ul style="list-style-type: none"> • Hatası olan sabit sürücüyü belirlemek için Sistem Olay Günlüğüne bakın. • Uygun çevrimiçi tanılama sınavmasını çalıştırın. Sistemi yeniden başlatın ve yerleşik tanılamayı (ePSA) çalıştırın. • Sabit sürücüler bir RAID dizisinde yapılandırılırsa, sistemi yeniden başlatın ve ana makine adaptörü yapılandırma yardımcı programına girin.
	Sıcaklık göstergesi	Sistem ısı bir hata yaşarsa (örneğin, aralık dışı bir ortam sıcaklığı veya fan arızası) gösterge sabit sarı yanar.	<p>Aşağıdaki koşullardan hiçbirinin meydana gelmediğinden emin olun:</p> <ul style="list-style-type: none"> • Bir soğutma fanı çıkarılmış veya arızalı. • Sistem kapağı, soğutma örtüleri veya arka dolgu braketi çıkarılmış. • Ortam sıcaklığının çok yüksek olması. • Harici hava çıkışının önünün kapalı olması. <p>Sorun devam ederse, Yardım Alma bölümüne bakın.</p>

Tablo 55. Durumu LED göstergeleri ve açıklamaları (devamı)

Simge	Açıklama	Koşul	Düzeltilici eylem
	Elektrik göstergesi	Sistem bir elektrik hatası yaşarsa (örneğin, aralık dışında gerilim veya arızalı güç kaynağı ünitesi veya gerilim regülatörü), gösterge sabit sarı yanar.	Spesifik sorun için Sistem Olay Günlüğüne veya sistem mesajına bakın. Güç kaynağıyla ilgili bir sorundan kaynaklanıyorsa, güç kaynağındaki LED'i kontrol edin. PSU'yu çıkarıp yeniden yerleştirin. Sorun devam ederse, bkz. Yardım alma bölümü.
	Bellek göstergesi	Bir bellek hatası oluşursa gösterge sabit sarı olur.	Arızalı belleğin konumu için sistem olay günlüğüne veya sistem mesajlarına bakın. Bellek modüllerini çıkarıp yeniden yerleştirme Sorun devam ederse, bkz. Yardım alma bölümü.
	PCIe göstergesi	Bir PCIe kartı bir hata yaşarsa gösterge sabit sarı yanar.	Sistemi yeniden başlatın. PCIe kartı için gerekli herhangi bir sürücüyü güncelleyin. Tüm kartları yerine takın. Sorun devam ederse, bkz. Yardım alma bölümü. NOT: Desteklenen PCIe kartları hakkında daha fazla bilgi için Genişletme kartı takma yönergeleri bölümüne bakın.

Sistem durumu ve sistem kimliği gösterge kodları

Sistem durumu ve sistem kimliği göstergesi sistemin sol kontrol panelinde yer alır.



Rakam 184. Sistem sağlığı ve sistem kimliği göstergesi

Tablo 56. Sistem durumu ve sistem kimliği gösterge kodları

Sistem sağlığını izlemek ve sistem KİMLİĞİ gösterge kodu	Koşul
Sabit mavi	Sistemin açık ve sağlıklı olduğunu ve sistem kimlik modunun etkin olmadığını gösterir. Basın, sistem sağlık ve sistem KİMLİĞİ geçmek için sistem ID modu.
Mavi renkte yanıp sönüyor	Gösterir. Sistem ID modu etkin. Basın, sistem sağlık ve sistem KİMLİĞİ geçmek için sistem sağlık modu.
Sabit sarı	Gösterir. sistem, arıza güvenlik modu. Sorun devam ederse, Yardım Alma bölümüne bakın.
Yanıp sönen sarı ışık	Sistemin bağlantısının kesildiğini gösterir. Özel hata mesajları için Sistem Olay Günlüğünü kontrol edin.

iDRAC Quick Sync 2 gösterge kodları

iDRAC Quick Sync 2 modülü (isteğe bağlı), sistemin sol kontrol panelinde bulunur.



Tablo 57. iDRAC Quick Sync 2 göstergeleri ve açıklamaları

iDRAC Quick Sync 2 gösterge kodu	Koşul	Düzeltilici eylem
Kapalı (varsayılan durum)	iDRAC Quick Sync 2 özelliğinin kapalı olduğunu gösterir. iDRAC Quick Sync 2 düğmesine basarak iDRAC Quick Sync 2 özelliğini açın.	LED yanmazsa, sol kontrol panelinin esnek kablosunu tekrar takın ve tekrar kontrol edin. Sorun devam ederse, Yardım Alma bölümüne bakın.
Kesintisiz beyaz	iDRAC Quick Sync 2'nin iletişim kurmaya hazır olduğunu gösterir. Kapatmak için iDRAC Quick Sync 2 düğmesine basın.	LED sönmezse, sistemi yeniden başlatın. Sorun devam ederse, Yardım Alma bölümüne bakın.
Hızlı yanıp sönen beyaz	Veri aktarımı faaliyetini gösterir.	Gösterge sürekli olarak yanıp sönmeye devam ederse, bkz. Yardım alma bölümü.
Yavaşça yanıp sönen beyaz	Ürün yazılımı güncellemesinin devam ettiğini gösterir.	Gösterge sürekli olarak yanıp sönmeye devam ederse, bkz. Yardım alma bölümü.
Beş kez hızlıca yanıp sönen ve ardından kapanan beyaz	iDRAC Quick Sync 2 özelliğinin devre dışı olduğunu gösterir.	iDRAC Quick Sync 2 özelliğinin iDRAC tarafından devre dışı bırakılmak üzere yapılandırılmış olup olmadığını kontrol edin. Sorun devam ederse, Yardım Alma bölümüne bakın. veya adresinde <i>Dell OpenManage Server Administrator Kullanıcı Kılavuzu</i> .
Sabit sarı	Gösterir. sistem, arıza güvenlik modu.	Sistemi yeniden başlatın. Sorun devam ederse, Yardım Alma bölümüne bakın.
Yanıp sönen sarı ışık	iDRAC Quick Sync 2 donanımının düzgün cevap vermediğini gösterir.	Sistemi yeniden başlatın. Sorun devam ederse, Yardım Alma bölümüne bakın.

iDRAC Direct LED gösterge kodları

iDRAC Direct LED göstergesi ışıkları, iDRAC alt sisteminin bir parçası olarak bağlantı noktasının bağlı ve kullanılıyor olduğunu göstermek için yanar.

Dizüstü bilgisayarınıza veya tabletinize bağlayabileceğiniz bir USB'den mikro USB'ye (AB tipi) kablo kullanarak iDRAC Direct'i yapılandırabilirsiniz. Kablo uzunluğu 0,91 metreyi (3 fit) aşmamalıdır. Performans, kablo kalitesinden etkilenebilir. Aşağıdaki tabloda iDRAC Direct bağlantı noktası etkinken oluşan iDRAC Direct etkinliği açıklanmaktadır:

Tablo 58. iDRAC Direct LED gösterge kodları

iDRAC Direct LED gösterge kodu	Koşul
İki saniye boyunca aralıksız yeşil	Dizüstü veya tablet bilgisayarın bağlı olduğunu gösterir.
Yanıp sönen yeşil (iki saniye boyunca yanar, iki saniye boyunca söner)	Bağlanan dizüstü veya tablet bilgisayarın tanındığını gösterir.
LED Göstergesi kapalı	Dizüstü veya tablet bilgisayar bağlantısının kesildiğini gösterir.

LCD paneli

LCD paneli, sistemin düzgün çalıştığını veya sisteme dikkat edilmesi gerektiğini göstermek için sistem bilgisi ve durumu ile hata iletilerini gösterir. LCD paneli, sistemin iDRAC IP adresini yapılandırmak veya görüntülemek için kullanılır. .

LCD paneli yalnızca isteğe bağlı ön çerçeve üzerinde mevcuttur. İsteğe bağlı ön çerçeve çalışır durumda takılabilir.

LCD panelinin durum ve koşulları burada özetlenmiştir:

- LCD arka ışığı normal çalışma koşullarında mavi renkte yanar.
- Bir sorun varsa, LCD sarı yanar ve açıklayıcı bir metinle birlikte bir hata kodu gösterir.

NOT: Sistem güç kaynağına bağlıysa ve bir hata algılanırsa sistemin açık ya da kapalı olmasından bağımsız olarak LCD sarı renkte yanar.

- Sistem kapandığı ve hiçbir hata olmadığında, LCD beş dakika kullanılmadıktan sonra bekleme moduna girer. Açmak için LCD'deki herhangi bir düğmeye basın.
- LCD paneli yanıt vermiyorsa, çerçeveyi çıkarın ve yeniden takın.

Sorun devam ederse bkz. [Yardım alma](#).

- LCD mesajları iDRAC yardımcı programı, LCD paneli veya diğer araçlar kullanılarak kapatıldıysa, LCD arka ışığı kapalı kalır.

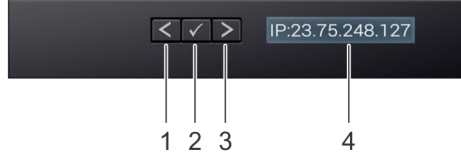

Rakam 185. LCD panel özellikleri

Tablo 59. LCD panel özellikleri

Öge	Düğmesi veya ekran	Açıklama
1	Sol	Tek adımlık artışlarla imleci geriye doğru taşır.
2	Seç	İmleç tarafından vurgulanan menü öğesini seçer.
3	Sağ	Tek adımlık artışlarla imleci ileri doğru taşır. Mesaj kaydırma sırasında: <ul style="list-style-type: none">• Kaydırma hızını artırmak için tuşu basılı tutun.• Durdurmak için tuşu serbest bırakın. NOT: Ekran durana kadar, buton basılı değil. Sonra 45 saniye işlem yapılmazsa ekran kaymaya başlayacaktır.
4	LCD ekran	Sistem bilgilerini, durumu ve hata mesajlarını veya iDRAC IP adresini görüntüler.

Ana ekranı görüntüleme

Ana Sayfa ekranı, kullanıcı tarafından yapılandırılabilen sistem ile ilgili bilgileri görüntüler. Bu ekran, normal sistem çalışması sırasında, herhangi bir durum mesajı veya hata olmadığında görüntülenir. Sistem hatasız bir şekilde kapandığında, LCD beş dakika boşta kaldıktan sonra bekleme moduna girer. Herhangi bir düğmeye basın, LCD ekranda açın.

Adımlar

1. **Giriş** ekranını görüntülemek için üç gezinme düğmesinden birine (Seç, Sol veya Sağ) basın.
2. Başka bir menüden **Giriş** ekranına geçmek için aşağıdaki adımları tamamlayın:
 - a. görüntülenene dek gezinme düğmesini basılı tutun.
 - b. Yukarı ok kullanarak **Ana Sayfa** simgesine gidin.
 - c. **Giriş** simgesini seçin.

d. Ana menüye girmek için **Giriş** ekranından **Seç** düğmesine basın.

Kurulum menüsü

NOT: Setup (Kurulum) menüsünden bir seçeneği belirttiğinizde bir sonraki işleme geçmeden önce seçeneği onaylamanız gerekir.

Tablo 60. Kurulum menüsü

Seçenek	Açıklama
iDRAC	Ağ modunu yapılandırmak için DHCP veya Static IP (Statik IP) öğelerini seçin. Static IP (Statik IP) seçilirse mevcut alanlar IP , Subnet (Sub) (Alt Ağ) ve Gateway (Gtw) (Ağ Geçidi) öğeleridir. DNS'i etkinleştirmek ve alan adı adreslerini görüntülemek için Setup DNS (Kurulum DNS'i) öğesini seçin. İki ayrı DNS girişi kullanılabilir.
Set error (Hata ayarla)	LCD hata mesajlarını, SEL'deki IPMI açıklamasına uygun bir biçimde görüntülemek için SEL seçeneğini seçin. Bu, bir LCD mesajını bir SEL girişiyle eşleştirmenizi sağlar. LCD hata mesajlarını basitleştirilmiş kullanıcı dostu bir açıklama ile görüntülemek için Basit seçeneğini belirleyin. .
Set home (Girişi ayarla)	Home (Giriş) ekranında görüntülenecek varsayılan bilgileri seçin. Giriş ekranında varsayılan olarak ayarlanabilen seçenekler ve seçenek öğeleri için Görünüm menüsü bölümüne bakın.

Görüntüleme menüsü

NOT: Görünüm menüsündeki bir seçeneği belirttiğinizde, bir sonraki işleme geçmeden önce seçeneği onaylamanız gerekir.

Tablo 61. Görüntüleme menüsü

Seçenek	Açıklama
iDRAC IP	iDRAC9 için IPv4 veya IPv6 adreslerini görüntüler. Adresler DNS [Primary (Birincil) ve Secondary (İkincil)] , Gateway (Ağ Geçidi), IP ve Subnet (Alt Ağ) içerir (IPv6, Alt Ağ'a sahip değildir).
MAC	iDRAC , iSCSI veya Ağ aygıtları için MAC adreslerini görüntüler.
İsim	Sisteme ait Ana Makine , Model veya Kullanıcı Dizesi adını gösterir.
Sayı	Sistem için Asset tag (Varlık etiketi) ya da Service tag (Servis etiketi) gösterilir.
Güç	Sistemin güç çıkışı BTU/s veya Vat cinsinden görüntüler. Ekran biçimi, Setup (Kurulum) menüsünün Set home (Girişi ayarla) alt menüsünden yapılandırılabilir.
Sıcaklık	Sistemin sıcaklığını Celsius veya Fahrenheit cinsinden görüntüler. Ekran biçimi, Setup (Kurulum) menüsünün Set home (Girişi ayarla) alt menüsünden yapılandırılabilir.

NIC gösterge kodları

Sistemin arkasındaki her bir NIC'te etkinlik ve bağlantı durumu hakkında bilgi sağlayan bir gösterge bulunur. Etkinlik LED göstergesi NIC üzerinden veri akma durumunu, bağlantı LED göstergesi ise bağlı ağın hızını gösterir.

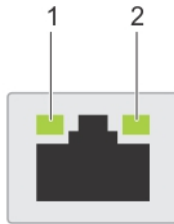

Rakam 186. NIC gösterge kodları

1. Bağlantı LED göstergesi
2. Etkinlik LED göstergesi

Tablo 62. NIC gösterge kodları

NIC gösterge kodları	Koşul
Bağlantı ve etkinlik göstergeleri kapalı.	NIC'in ağa bağlı olmadığını gösterir.
Bağlantı göstergesi yeşil ve etkinlik göstergesi yeşil renkte yanıp sönüyor.	NIC'in maksimum bağlantı noktası hızında geçerli bir ağa bağlı olduğunu ve veri gönderilip alındığını gösterir.
Bağlantı göstergesi sarı ve etkinlik göstergesi yeşil renkte yanıp sönüyor.	NIC'in geçerli bir ağa maksimum bağlantı noktası hızından daha az düşük bir hızda bağlı olduğunu ve veri gönderilip alındığını gösterir.
Bağlantı göstergesi yeşil ve etkinlik göstergesi kapalı.	NIC'in maksimum bağlantı noktası hızında geçerli bir ağa bağlı olduğunu ve veri gönderilip alınmadığını gösterir.
Bağlantı göstergesi sarı ve etkinlik göstergesi kapalı.	NIC'in geçerli bir ağa maksimum bağlantı noktası hızından daha düşük bir hızda bağlı olduğunu ve veri gönderilip alınmadığını gösterir.
Bağlantı göstergesi yeşil renkte yanıp sönüyor ve etkinlik kapalı.	NIC kimliğinin NIC yapılandırma yardımcı programı aracılığıyla etkinleştirildiğini gösterir.

Güç kaynağı ünitesi gösterge kodları

AC ve DC güç kaynağı üniteleri (PSU'lar), gösterge görevi gören aydınlatmalı yarı saydam bir kola sahiptir. Gösterge güç olup olmadığını veya bir elektrik arızası meydana gelip gelmediğini gösterir.

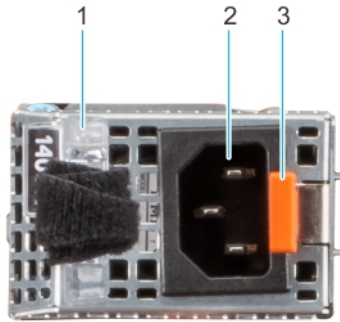

Rakam 187. AC PSU durum göstergesi

1. AC PSU kolu
2. Soket
3. Serbest Bırakma Mandalı

Tablo 63. AC PSU durum göstergesi kodları

Güç göstergesi kodları	Koşul
Yeşil	Geçerli bir güç kaynağının PSU'ya bağlı ve PSU'nun çalışmakta olduğunu gösterir.
Yanıp sönen sarı ışık	PSU'da bir sorun olduğunu gösterir.
Açık değil	Gücün PSU'ya bağlı olmadığını gösterir.
Yanıp sönen yeşil	PSU'nun ürün yazılımının güncellenmekte olduğunu gösterir. ⚠ DİKKAT: Ürün yazılımı güncellenirken, güç kablosunun ya da PSU'nun bağlantısını kesmeyin. Ürün yazılımı güncellemesi yarıda kesilirse PSU'lar çalışmaz.
Yeşil yanıp sönmeye ve kapanma	Bir PSU çalışır durumda takılırken 4 Hz hızında beş kez yeşil renkte yanıp söner ve kapanır. Verim, özellik seti, sağlık durumu veya desteklenen gerilim açısından bir PSU uyumsuzluğu olduğunu gösterir. ⚠ DİKKAT: İki PSU takılıysa, her iki PSU'da da aynı türde etiket bulunmalıdır; örneğin, Genişletilmiş

Tablo 63. AC PSU durum göstergesi kodları (devamı)

Güç göstergesi kodları	Koşul
	<p>Güç Performansı (EPP) etiketi. PSU'lar aynı güç derecesine sahip olsalar bile, önceki nesil PowerEdge sunucularından PSU'ların karıştırılması desteklenmez. Bu, bir PSU uyumsuzluk durumuna veya sistemin açılmamasına neden olur.</p> <p>⚠ DİKKAT: İki PSU kullanılıyorsa, ikisi de aynı tür ve aynı maksimum çıkış gücüne sahip olmalıdır.</p> <p>⚠ DİKKAT: Bir PSU uyumsuzluğunu düzeltirken göstergesi yanıp sönen PSU'yu değiştirin. Eşleşen bir çift yapmak üzere PSU'yu takas etmek bir hata durumuna ve sistemin beklenmedik şekilde kapanmasına neden olabilir. Yüksek çıkış yapılandırmasından düşük çıkış yapılandırmasına veya bunun tam tersine geçmek için sistemi kapatmanız gerekir.</p> <p>⚠ DİKKAT: Yalnızca 240 V'yu destekleyen Titanium PSU'lar hariç, AC PSU'lar 240 V ve 120 V giriş gerilimlerini destekler. Farklı giriş gerilimi alan birbiriyle aynı iki PSU, farklı watt gücünde çıkış yapabilir ve eşleşmezliği tetikleyebilir.</p>

Tablo 64. DC PSU durum göstergesi kodları

Güç göstergesi kodları	Koşul
Yeşil	Geçerli bir güç kaynağının PSU'ya bağlı ve PSU'nun çalışmakta olduğunu gösterir.
Yanıp sönen sarı ışık	PSU'da bir sorun olduğunu gösterir.
Açık değil	Gücün PSU'ya bağlı olmadığını gösterir.
Yanıp sönen yeşil	<p>Bir PSU çalışır durumda takılırken 4 Hz hızında beş kez yeşil renkte yanıp söner ve kapanır. Verim, özellik seti, sağlık durumu veya desteklenen gerilim açısından bir PSU uyumsuzluğu olduğunu gösterir.</p> <p>⚠ DİKKAT: İki PSU takılıysa, her iki PSU'da da aynı türde etiket bulunmalıdır; örneğin, Genişletilmiş Güç Performansı (EPP) etiketi. PSU'lar aynı güç derecesine sahip olsalar bile, önceki nesil PowerEdge sunucularından PSU'ların karıştırılması desteklenmez. Bu, bir PSU uyumsuzluk durumuna veya sistemin açılmamasına neden olur.</p> <p>⚠ DİKKAT: İki PSU kullanılıyorsa, ikisi de aynı tür ve aynı maksimum çıkış gücüne sahip olmalıdır.</p> <p>⚠ DİKKAT: Bir PSU uyumsuzluğunu düzeltirken göstergesi yanıp sönen PSU'yu değiştirin. Eşleşen bir çift yapmak üzere PSU'yu takas etmek bir hata durumuna ve sistemin beklenmedik şekilde kapanmasına neden olabilir. Yüksek Çıkış yapılandırmasından Düşük Çıkış yapılandırmasına veya bunun tam tersine geçmek için sistemi kapatın.</p> <p>⚠ DİKKAT: AC ve DC PSU'larının birleştirilmesi desteklenmez.</p>

Sürücü gösterge kodları

Sürücü taşıyıcısı üzerindeki LED'ler, her bir sürücünün durumunu gösterir. Her sürücü taşıyıcısının biri etkinlik LED'i (yeşil) ve biri de durum LED'i (iki renkli, yeşil/sarı) olmak üzere iki LED'i vardır. Etkinlik LED'i sürücüye her erişildiğinde yanıp söner.



Rakam 188. Sürücü ve orta sürücü tepsi arka panelindeki sürücü göstergeleri

1. Sürücü etkinlik LED'i göstergesi
2. Sürücü durum LED'i göstergesi
3. Sürücü kapasite etiketi

NOT: Sürücü Gelişmiş Ana Bilgisayar Arayüzü (AHCI) modundaysa durum LED göstergesi açılmaz.

NOT: Sürücü durum göstergesi davranışı Depolama Alanları Direct tarafından yönetilir. Tüm sürücü durum göstergeleri kullanılmayabilir.

Tablo 65. Sürücü gösterge kodları

Sürücü durumu gösterge kodu	Koşul
Yeşil yanıp söner, saniyede iki kere	Sürücünün tanımlanmakta olduğunu veya çıkarılmak üzere hazırlandığını gösterir.
Kapalı	Sürücünün çıkarma için hazır olduğunu gösterir. NOT: Sürücü durum göstergesi, sistem açıldıktan sonra tüm sürücüler başlatılana kadar kapalı kalır. Bu süre boyunca sürücüler çıkarma işlemi için hazır değildir.
Yeşil, sarı yanıp söner, sonra kapanır	Beklenmeyen bir sürücü arızası olduğunu gösterir.
Saniyede dört kez sarı renkte yanıp söner	Sürücünün arızalandığını gösterir.
Yavaşça yeşil renkte yanıp söner	Sürücünün yeniden oluşturulduğunu gösterir.
Sabit yeşil	Sürücünün çevrimiçi olduğunu gösterir.
Üç saniye yeşil yanıp söner, üç saniye sarı yanıp söner ve altı saniye sonra kapanır	Yeniden oluşturmanın durduğunu gösterir.

Sistem Tanılamayı Kullanma

Sisteminizle ilgili bir sorunla karşılaşırsanız, Dell teknik yardımına başvurmadan önce sistem tanılamalarını çalıştırın. Sistem tanılama araçlarını çalıştırmamanın amacı, sistemin donanımını ek ekipman kullanmadan veya veri kaybı riski olmaksızın test etmektir. Sorunu kendiniz çözemezseniz, servis ve destek personeli, sorunu çözmenize yardımcı olmak için tanılamasının sonuçlarını kullanabilir.

Dell Tümüleşik Sistem Tanılama

NOT: Dell Tümüleşik Tanılama aynı zamanda Geliştirilmiş Ön Yükleme Öncesi Sistem Değerlendirme (ePSA) tanılmaları olarak da bilinir.

Tümüleşik Sistem Tanılama, belirli cihaz grupları veya cihazlar için bir dizi seçenek sağlayarak şunları yapmanıza olanak tanır:

- Sınamaları otomatik olarak veya etkileşimli modda çalıştırma
- Sınamaları tekrarlama
- Sınama sonuçlarını görüntüleme veya kaydetme
- Başarısız aygıt(lar) hakkında ekstra bilgi sağlamak için ek sınama seçeneklerini ortaya koymak üzere kapsamlı sınamalar çalıştırma
- Sınamaların başarılı bir şekilde tamamlandığını bildiren durum mesajlarını görüntüleme
- Sınama sırasında karşılaşılan sorunlar hakkında size bilgi veren hata mesajlarını görüntüleme

Dell Lifecycle Controller'dan Tümüleşik Sistem Tanılmalarını Çalıştırma

Adımlar

1. Sistem ön yüklenirken F10'e basın.
2. **Hardware Diagnostics** → **Run Hardware Diagnostics**'i seçin.
ePSA Ön Yükleme Sistemi Değerlendirme penceresi, sistemde algılanan tüm aygıtları listeleterek görüntülenir. Tanılama, algılanan tüm aygıtlarda sınamalar yürütmeye başlar.

Önyükleme Yöneticisinden Tümüleşik Sistem Tanılmasının Çalıştırılması

Sisteminiz önyükleme yapmıyorsa Tümüleşik Sistem Tanılama (ePSA) çalıştırın.

Adımlar

1. Sistem ön yüklenirken F11'e basın.
2. Yukarı ve aşağı ok tuşlarını kullanarak **Sistem Yardımcı Programları** > **Tanılamayı Başlat** seçeneklerini belirleyin.
3. Bunu sistem önyüklenirken F10 tuşuna basıp **Donanım Tanılmaları** > **Donanım Tanılamayı Çalıştır** seçeneğini belirleyerek de yapabilirsiniz.
ePSA Ön Yükleme Sistemi Değerlendirme penceresi, sistemde algılanan tüm aygıtları listeleterek görüntülenir. Tanılama, algılanan tüm aygıtlarda sınamalar yürütmeye başlar.

Sistem tanılama kontrolleri

Tablo 66. Sistem tanılama kontrolleri

Menü	Açıklama
Yapılandırma	Algılanan tüm aygıtların yapılandırma ve durum bilgilerini görüntüler.
Sonuçlar	Yürütülen tüm sınamaların sonuçlarını görüntüler.
Sistem sağlığı	Sistem performansının geçerli genel bakışını sağlar.
Olay günlüğü	Sistemde çalışan tüm sınamaların sonuçlarının zaman damgalı kaydını görüntüler. Bu, en azından bir açıklama kaydedildiyse görüntülenir.

Yardım alma

Konular:

- Geri Dönüşüm veya Kullanım Ömrü Sonu servis bilgileri
- Dell Technologies'e Bağlanma
- Sistem bilgilerine QRL kullanarak erişim
- SupportAssist ile otomatik destek alma

Geri Dönüşüm veya Kullanım Ömrü Sonu servis bilgileri

Bu ürün için geri alma ve geri dönüşüm servisleri belirli ülkelerde sunulur. Sistem bileşenlerini elden çıkarmak istiyorsanız adresine gidin ve ilgili ülkeyi seçin.

Dell Technologies'e Bağlanma

Dell, çevrimiçi ve telefonla destek ve hizmet seçenekleri sunar. Etkin bir internet bağlantınız yoksa, Dell başvuru bilgilerini satış faturasında, irsaliyede, fişte veya Dell ürün kataloğunda bulabilirsiniz. Hizmetlerin bulunabilirliği ülkeye ve ürüne göre değişir ve bazı hizmetler bölgenizde bulunmayabilir. Satış, teknik destek veya müşteri hizmetleri konularında Dell'e başvurmak için şu adımları izleyin:

Adımlar

1. Şu adrese gidin .
2. Sayfanın sağ alt köşesindeki aşağı açılan menüden ülkenizi seçin.
3. Size özel destek için:
 - a. **Servis Etiketini, Seri Numarası, Servis İsteği, Model veya Anahtar Sözcük Girin** alanına sistem Servis Etiketini girin.
 - b. **Ara**'yı tıklayın.
Çeşitli destek kategorilerinin listelendiği destek sayfası görüntülenir.
4. Genel destek için:
 - a. Ürün kategorinizi seçin.
 - b. Ürün segmentinizi seçin.
 - c. Ürününüzü seçin.
Çeşitli destek kategorilerinin listelendiği destek sayfası görüntülenir.
5. Dell Global Teknik Destek iletişim bilgileri için:
 - a. bağlantısına tıklayın.
 - b. **Teknik Desteğe Başvurun** sayfası Dell Global Teknik Destek ekibi ile arama, sohbet veya e-posta yoluyla iletişim kurmak için gerekli bilgileri görüntüler.

Sistem bilgilerine QRL kullanarak erişim

R750xa sisteminin arka kısmında bulunan bilgi etiketinin üzerindeki Hızlı Kaynak Bulucu'yu (QRL) kullanarak Dell EMC PowerEdge R750xa hakkındaki bilgilere erişebilirsiniz. Ayrıca sistem kapağının arkasında ürün bilgilerine erişmek için başka bir QRL bulunur

Önkosullar

Akıllı telefonunuzda veya tabletinizde QR kodu tarayıcısının kurulu olduğundan emin olun.

QRL sisteminiz hakkında aşağıdaki bilgileri içerir:

- Nasıl Yapılır videoları
- Kurulum ve Servis Kılavuzu, LCD tanılamaları ve mekanik genel bakış gibi referans belgeleri

- Özel donanım yapılandırmanıza ve garanti bilgilerine hızlıca erişmek için sistem servis etiketi
- Teknik yardım ve satış ekipleri ile iletişime geçmek için Dell ile doğrudan bağlantı

Adımlar

1. adresine ve ürününüze gidin veya
2. Sisteminizdeki veya Hızlı Kaynak Bulucu bölümündeki modele özgü Hızlı Kaynak (QR) kodunu taramak için akıllı telefonunuzu veya tabletinizi kullanın.

PowerEdge R750xa sistem için Hızlı Kaynak Bulucu



Rakam 189. PowerEdge R750xa sistem için Hızlı Kaynak Bulucu

SupportAssist ile otomatik destek alma

Dell EMC SupportAssist; Dell EMC sunucunuz, depolamanız ve ağ aygıtlarınız için teknik desteği otomatikleştiren isteğe bağlı bir Dell EMC Services sunar. BT ortamınıza bir SupportAssist uygulaması yükleyip kurarak aşağıdaki avantajlara sahip olabilirsiniz:

- Otomatik sorun algılama — SupportAssist, Dell EMC aygıtlarınızı izler ve hem proaktif hem de önceden tahminli şekilde donanım sorunlarını otomatik olarak algılar.
- Otomatik destek oluşturma — Bir sorun algılandığında SupportAssist otomatik olarak Dell EMC Teknik Destek'te bir destek talebi açar.
- Otomatik tanılama koleksiyonu — SupportAssist, aygıtlarınızdaki sistem durumu bilgilerini otomatik olarak toplar ve Dell EMC'ye güvenli bir şekilde yükler. Bu bilgiler, Dell EMC Teknik Destek tarafından sorun gidermeye yönelik olarak kullanılır.
- Proaktif iletişim — Bir Dell EMC Teknik Destek aracı, destek durumu hakkında sizinle iletişime geçer ve sorunu çözenize yardımcı olur.

Kullanılabilir avantajlar aygıtınız için satın alınan Dell EMC Servis yetkilerine bağlı olarak farklılık gösterir. SupportAssist hakkında daha fazla bilgi için adresine gidin.

Dokümantasyon kaynakları

Bu bölümde sisteminiz için dokümantasyon kaynakları hakkında bilgi verilmiştir.

Belge kaynakları tablosunda listelenen belgeyi görüntülemek için:

- Dell EMC destek sitesinden:
 1. Tabloda yer alan Konum sütununda verilen belge bağlantısına tıklayın.
 2. Gerekli ürüne ya da ürün sürümüne tıklayın.

 **NOT:** Model numarasını bulmak için sisteminizin ön kısmına bakın.

3. Ürün Desteği sayfasında **Belgeler** bölümüne tıklayın.
- Arama motorlarını kullanarak:
 - Arama kutusuna belgenin adını ve sürümünü yazın.

Tablo 67. Sisteminiz için ek belge kaynakları

Görev	Belge	Konum
Sistemin kurulması	Sistemi rafa takma ve sabitleme hakkında daha fazla bilgi için ray çözümünüzle birlikte verilen Ray Takma Kılavuzu'na bakın. Sisteminizi kurma hakkında daha fazla bilgi için <i>Başlangıç Kılavuzu</i> 'na bakın sisteminizle birlikte gönderilen belge.	
Sisteminizi yapılandırma	iDRAC özellikleri, iDRAC'ı yapılandırma, iDRAC'ta oturum açma ve sisteminizi uzaktan yönetme hakkında bilgi için bkz. Integrated Dell Remote Access Controller Kullanıcı Kılavuzu. Remote Access Controller Admin (RACADM) alt komutlarını ve desteklenen RACADM arabirimlerini daha iyi anlamak için iDRAC için RACADM CLI Kılavuzu'na bakın. Redfish ve onun protokolü, desteklenen şeması ve iDRAC'de uygulanan Redfish Olay Tutma hakkında daha fazla bilgi için Redfish API Kılavuzu'na bakın. iDRAC'a özel veritabanı grubu ve nesne açıklamaları hakkında bilgi almak için Nitelik Kayıt Defteri Kılavuzu'na bakın. Intel QuickAssist Teknolojisi hakkında daha fazla bilgi için Integrated Dell Remote Access Controller Kullanıcı Kılavuzu'na bakın.	
	iDRAC belgelerinin daha önceki sürümleri hakkında bilgi almak için. Sisteminizde yer alan iDRAC sürümünü belirlemek için ? ögesine tıklayın. > About (Hakkında) .	
	İşletim sisteminin yüklenmesi hakkında bilgi için işletim sistemin dokümantasyonuna bakın.	

Tablo 67. Sisteminiz için ek belge kaynakları (devamı)

Görev	Belge	Konum
	Sürücüler ve ürün yazılımı güncelleme hakkında bilgi için bu belgedeki Ürün yazılımı ve sürücülerini indirme yöntemleri bölümüne bakın.	
Sisteminizi yönetme	Dell tarafından sunulan sistem yönetimi yazılımı hakkında daha fazla bilgi için, Dell OpenManage Systems Management Genel Bakış Kılavuzu'na bakın.	
	OpenManage kurulumu, kullanımı ve sorun giderme hakkında bilgi için bkz. Dell OpenManage Server Administrator Kullanıcı Kılavuzu.	
	Dell SupportAssist'i yükleme ve kullanmaya ilişkin bilgiler için bkz. Dell SupportAssist Enterprise Kullanıcı Rehberi.	
	İş ortağı programları kurumsal sistemler yönetimi hakkında daha fazla bilgi için OpenManage Bağlantıları Kurumsal Sistemler Yönetimi dokümanlarına bakın.	
Dell PowerEdge RAID denetleyicileri ile çalışma	Dell PowerEdge RAID denetleyicileri (PERC), Yazılım RAID denetleyicileri veya BOSS kartının özelliklerini anlamak ve kartların yerleştirilmesi hakkında bilgi için Depolama denetleyicisi belgelerine bakın.	
Olay ve hata mesajlarını anlama		
Sisteminizde Sorun Giderme	PowerEdge sunucu sorunlarını tanımlama ve sorun giderme hakkında bilgi için Sunucu Sorun Giderme Kılavuzu'na bakın.	