

Dell EMC PowerEdge R740xd

Kurulum ve Servis Kılavuzu

Notlar, dikkat edilecek noktalar ve uyarılar

 **NOT:** NOT, ürününüzü daha iyi kullanmanıza yardımcı olacak önemli bilgiler sağlar.

 **DİKKAT:** DİKKAT, donanım hasarı veya veri kaybı olasılığını gösterir ve sorunu nasıl önleyeceğinizi bildirir.

 **UYARI:** UYARI, mülk hasarı, kişisel yaralanma veya ölüm potansiyeline işaret eder.

Bölüm 1: PowerEdge R740xd sistemine genel bakış.....	8
Desteklenen yapılandırmalar.....	8
Sistemin önden görünümü.....	9
Sol kontrol paneli görünümü.....	11
Sağ kontrol paneli görünümü.....	14
Sistemin arkadan görünümü.....	15
NIC gösterge kodları.....	17
Güç kaynağı ünitesi gösterge kodları.....	17
Sürücü gösterge kodları.....	19
LCD paneli.....	20
Ana ekranı görüntüleme.....	21
Kurulum menüsü.....	21
Görüntüleme menüsü.....	21
Sisteminizin Servis Etiketini bulma.....	22
Sistem bilgileri etiketi.....	22
Bölüm 2: Dokümantasyon kaynakları.....	25
Bölüm 3: Başlangıç sistem kurulumu ve yapılandırması.....	27
Sisteminizin kurulumu.....	27
iDRAC yapılandırması.....	27
iDRAC IP adresini ayarlama seçenekleri.....	27
iDRAC'de Oturum Açma.....	28
İşletim sistemini yükleme seçenekleri.....	28
Ürün yazılımı ve sürücülerini indirme yöntemleri.....	28
Sürücüler ve belleğini indirme.....	29
Bölüm 4: Sistem bileşenlerini takma ve çıkarma.....	30
Güvenlik talimatları.....	30
Sisteminizin içinde çalışmaya başlamadan önce.....	31
sistem içinde çalıştıktan sonra.....	31
Önerilen araçlar.....	31
İsteğe bağlı ön çerçeve.....	32
Ön çerçeve ayarları.....	32
Ön çerçevenin çıkarılması.....	32
Ön çerçeveyi takma.....	33
Sistem kapağı.....	33
Sistem Kapağını Çıkarma.....	33
Sistem kapağını takma.....	34
Arka panel kapağı.....	35
Arka panel kapağını çıkarma.....	35
Alt kapağı takma.....	36
Sistemin İçi.....	37
Hava örtüsü.....	40

Hava örtüsünü çıkarın.....	40
Hava örtüsünü takma.....	40
Soğutma fanı aksamı.....	41
Soğutma fanı aksamını çıkarma.....	41
Soğutma fanı aksamını takma.....	42
Soğutma fanları.....	43
Soğutma fanı ayrıntıları.....	43
Soğutma Fanını Çıkarma.....	43
Soğutma fanını takma.....	44
İzinsiz giriş önleme anahtarı.....	45
İzinsiz giriş anahtarını çıkarma.....	45
İzinsiz giriş anahtarını takma.....	46
NVDIMM-N pil.....	47
NVDIMM-N pili ayrıntıları.....	47
NVDIMM-N pilini hava örtüsünden çıkarma.....	47
Hava örtüsüne NVDIMM-N pili takma.....	48
NVDIMM-N pilini orta sürücü tepsisinden çıkarma.....	48
NVDIMM-N pili orta sürücü tepsisine takma.....	49
NVDIMM-N pilini destekten çıkarma.....	50
NVDIMM-N pili desteğe takma.....	51
Orta sürücü tepsi.....	52
Orta sürücü tepsi ayrıntıları.....	52
Orta sürücü tepsisini çıkarma.....	52
Orta sürücü tepsisini takma.....	53
Sürücü taşıyıcısından sürücü kapağını çıkarma.....	54
Sürücü kapağını sürücü taşıyıcısına takma.....	55
Sürücü taşıyıcısını orta sürücü tepsisinden çıkarma.....	56
Sürücü taşıyıcısını orta sürücü tepsisine takma.....	57
3,5 inç sürücüyü sürücü taşıyıcısından çıkarma.....	58
Sürücü taşıyıcısına 3,5 inç sürücüyü takma.....	59
2,5 inç sürücüyü 3,5 inç orta sürücü taşıyıcısından çıkarma.....	60
2,5 inç sürücüyü 3,5 inç orta sürücü taşıyıcısına takma.....	61
Sürücüler.....	62
Sürücü yönergeleri.....	62
Sürücü kasasını çıkarma.....	62
Sürücü kasasını takma.....	63
Sürücü kutusunu çıkarma.....	64
Sürücü taşıyıcısını takma.....	64
2,5 inç sürücüyü 3,5 inç sürücü adaptöründen çıkarma.....	65
2,5 inç sürücüyü 3,5 inç sürücü adaptörüne takma.....	66
3,5 inç adaptörü 3,5 inç sürücü kutusundan çıkarma.....	67
3,5 inç adaptörü 3,5 inç sürücü kutusuna takma.....	68
Sürücü kutusundan sürücüyü çıkarma.....	69
Sürücü kutusuna sürücü takma.....	70
Arka sürücü kafesi.....	71
Arka sürücü kafesi ayrıntıları.....	71
Arka sürücü kafesini çıkarma.....	71
Arka sürücü kafesini takma.....	72
Sistem belleği.....	74
Sistem belleği yönergeleri.....	74

Genel bellek modülü montaj yönergeleri.....	75
NVDIMM-N bellek modülü takma yönergeleri.....	75
PMem takma yönergeleri.....	78
Moda Özel Yönergeler.....	81
Bellek modülünü çıkarma.....	82
Bellek modülünü takma.....	83
İşlemciler ve ısı emiciler.....	84
İşlemciyi ve ısı emici modülünü çıkarma.....	84
İşlemciyi, işlemci ve ısı emicisi modülünden çıkarma.....	85
İşlemciyi, işlemci ve ısı emicisi modülüne takma.....	87
İşlemciyi ve ısı emici modülünü takma.....	89
Genişletme kartları ve genişletme kartı yükselticileri.....	91
Genişletme kartı takma yönergeleri.....	91
PCIe kart tutucu mandalının açılması ve kapatılması.....	98
Genişletme kartını genişletme kartı yükselticisinden çıkarma.....	99
Genişletme kartını genişletme kartı yükselticisine takma.....	101
Yükseltici 2 ve 3 kapağını çıkarma.....	103
Yükseltici 2 ve 3 kapağını takma.....	104
Yükseltici 3 kapağını çıkarma.....	105
Yükseltici 3 kapağını takma.....	106
Genişletme kartı yükselticisi 1'i çıkarma.....	107
Genişletme kartı yükselticisi 1'i takma.....	108
Genişletme kartı yükselticisi 2'yi çıkarma.....	109
Genişletme kartı yükselticisi 2'yi takma.....	110
Genişletme kartı yükselticisi 3'ü çıkarma.....	112
Genişletme kartı yükselticisi 3'ü takma.....	112
GPU ve ACLR kartı takma yönergeleri.....	113
GPU'yu çıkarma.....	114
GPU'yu takma.....	116
M.2 SSD modülü.....	121
M.2 SSD modülünü çıkarma.....	121
M.2 SSD modülünü takma.....	122
İsteğe bağlı MicroSD veya vFlash kartı.....	123
MicroSD ve vFlash kartını çıkarma.....	123
MicroSD ve vFlash kartını takma.....	124
İsteğe bağlı IDSDM veya vFlash modülü.....	125
İsteğe bağlı IDSDM veya vFlash modülünü çıkarma.....	125
İsteğe bağlı IDSDM veya vFlash modülünü takma.....	126
Ağ ek kartı.....	127
Ağ çekme kartını çıkarma.....	127
Ağ çekme kartını takma.....	128
Tümleşik depolama denetleyicisi kartı.....	129
Tümleşik depolama denetleyici kartını çıkarma.....	129
Tümleşik depolama denetleyici kartını takma.....	130
Arka panel.....	131
Arka panel ayrıntıları.....	131
Arka paneli çıkarma.....	134
Arka paneli takma.....	135
Orta sürücü tepsisi arka panelini çıkarma.....	135
Orta sürücü tepsisi arka panelini takma.....	136

3,5 inç sürücü arka panelini çıkarma.....	137
3,5 inç sürücü arka panelini takma.....	138
2,5 inç sürücü arka panelini çıkarma.....	139
2,5 inç sürücü arka panelini takma.....	139
Kablo yerleşimi.....	140
Sistem pili.....	155
Sistem pilini değiştirme.....	155
İsteğe bağlı dahili USB bellek anahtarı.....	156
İsteğe bağlı dahili USB bellek anahtarı ayrıntıları.....	156
İsteğe bağlı dahili USB bellek anahtarını değiştirme.....	157
Güç kaynağı birimleri.....	157
Güç kaynağı ünitesi ayrıntıları.....	157
Sıcak yedek özelliği.....	157
Güç kaynağı ünitesi kapağının çıkarılması.....	158
Güç kaynağı ünitesi kapağının takılması.....	158
Bir güç kaynağı ünitesini çıkarma.....	159
Bir güç kaynağı ünitesini takma.....	160
Bir DC güç kaynağı için kablo talimatları.....	160
Sistem kartı.....	164
Sistem kartını çıkarma.....	164
Sistem kartını takma.....	165
Güvenilir Platform Modülü.....	167
Güvenilir Platform Modülünü Yükseltme.....	167
BitLocker kullanıcıları için TPM'yi başlatma.....	168
TXT kullanıcıları için TPM 1.2'yi başlatma.....	168
TXT kullanıcıları için TPM 2.0'ı başlatma.....	169
Kontrol paneli.....	169
Kontrol paneli ayrıntıları.....	169
Sol kontrol panelini çıkarma.....	169
Sol kontrol panelini takma.....	170
Sağ kontrol panelini çıkarma.....	171
Sağ kontrol panelini takma.....	172

Bölüm 5: Sistem tanılama..... 174

Dell Tümüleşik Sistem Tanılama.....	174
Önyükleme Yöneticisinden Tümüleşik Sistem Tanılmasının Çalıştırılması.....	174
Dell Lifecycle Controller'dan Tümüleşik Sistem Tanılamalarını Çalıştırma.....	174
Sistem tanılama kontrolleri.....	175

Bölüm 6: Atlama Telleri ve konektörler..... 176

Sistem kartı atlama telleri ve konektörleri.....	176
Sistem Kartı Anahtar Ayarları.....	178
Unutulan parolayı devre dışı bırakma.....	178

Bölüm 7: Yardım alma..... 179

Dell EMC ile iletişime geçme.....	179
Belge geri bildirimini.....	179
Sistem bilgilerine QRL kullanarak erişim.....	179
PowerEdge R740 sistemi için Hızlı Kaynak Bulucu.....	180

SupportAssist ile otomatik destek alma.....	180
Geri Dönüşüm veya Kullanım Ömrü Sonu servis bilgileri.....	180

PowerEdge R740xd sistemine genel bakış

PowerEdge R740xd, maksimum olarak aşağıdaki özellikleri destekleyen 2U raf tipi bir sunucudur:

- İki adet Ölçeklenebilir Intel Xeon İşlemciler
- 24 adet DIMM yuvası
- İki adet AC veya DC yedekli güç kaynağı ünitesi
- 32 SAS, SATA, Nearline SAS sabit sürücüsü veya SSD'si ve 24 adete kadar NVMe sürücüsü. Desteklenen sürücüler hakkında daha fazla bilgi için, bkz. www.dell.com/poweredgemanuals

i **NOT:** Aksi belirtilmedikçe SAS, SATA sabit sürücüler, NVMe ve SSD örneklerinin tümü bu belgede sürücüler olarak adlandırılır.

i **NOT:** Daha fazla bilgi için ürün belgeleri sayfasındaki Dell EMC PowerEdge R740xd Teknik Özellikleri'ne bakın.

Konular:

- Desteklenen yapılandırmalar
- Sistemin önden görünümü
- Sistemin arkadan görünümü
- Sürücü gösterge kodları
- LCD paneli
- Sisteminizin Servis Etiketini bulma
- Sistem bilgileri etiketi

Desteklenen yapılandırmalar

PowerEdge R740xd sistemi aşağıdaki yapılandırmaları destekler:

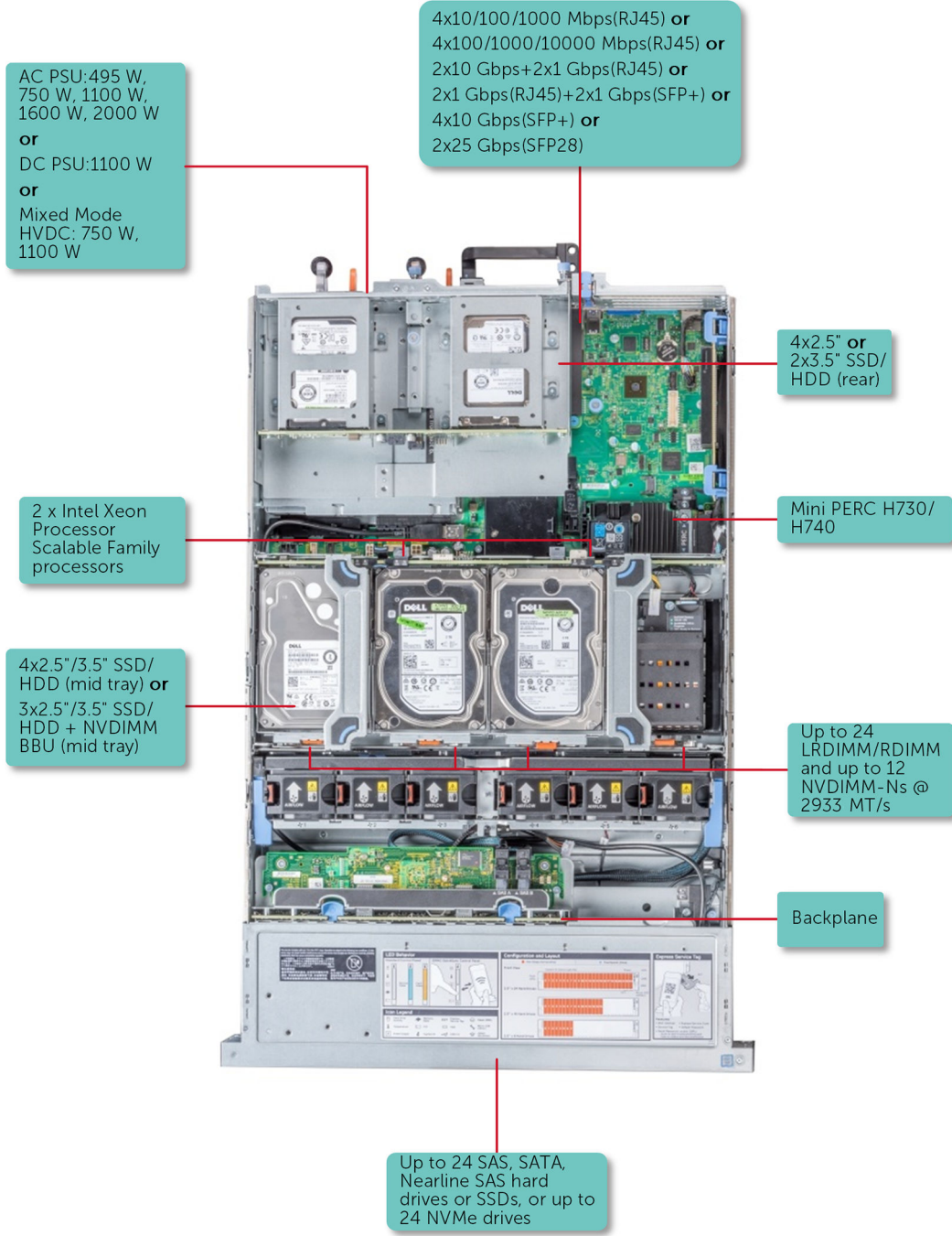

Rakam 1. Desteklenen yapılandırmalar

Sistemin önden görünümü

Önden görünümde sistemin önünde bulunan özellikler gösterilmektedir.



Rakam 2. 24 x 2,5 inç sürücülü sistemin önden görünümü

Tablo 1. 24 x 2,5 inç sürücülü sistemin önünde bulunan özellikler

Öğe	Paneller ve yuvalar	Simge	Açıklama
1	Sol kontrol paneli	Yok	Sistem sağlığını ve sistem kimliğini, durum LED'ini veya isteğe bağlı iDRAC Quick Sync 2'yi (kablosuz) içerir.
2	Sürücü yuvaları	Yok	Sisteminizde desteklenen sürücüleri takmanızı sağlar. Sürücüler hakkında daha fazla bilgi için, bkz. www.dell.com/poweredgemanuals
3	Sağ kontrol paneli	Yok	Güç düğmesini, VGA bağlantı noktasını, iDRAC Direct mikro USB bağlantısını ve iki USB 2.0 bağlantı noktasını içerir.
4	Bilgi etiketi	Yok	Dışarı açılan bir etiket paneli olan Bilgi etiketi, sistem bilgilerini (Servis Etiketi, NIC, MAC adresi vb.) içerir. Güvenli varsayılan iDRAC erişiminiz varsa, Bilgi etiketi aynı zamanda iDRAC güvenli varsayılan parolasını da içerir.



Rakam 3. 12 x 3,5 inç sürücülü sisteminin önden görünümü

Tablo 2. 12 x 3,5 inç sürücülü sistemin önünde bulunan özellikler

Öğe	Paneller ve yuvalar	Simge	Açıklama
1	Sol kontrol paneli	Yok	Sistem sağlığını ve sistem kimliğini, durum LED'ini veya isteğe bağlı iDRAC Quick Sync 2'yi (kablosuz) içerir.
2	Sürücü yuvaları	Yok	Sisteminizde desteklenen sürücüleri takmanızı sağlar. Sürücüler hakkında daha fazla bilgi için, bkz. www.dell.com/poweredgemanuals
3	Sağ kontrol paneli	Yok	Güç düğmesini, VGA bağlantı noktasını, iDRAC Direct mikro USB bağlantısını ve iki USB 2.0 bağlantı noktasını içerir.
4	Bilgi etiketi	Yok	Dışarı açılan bir etiket paneli olan Bilgi etiketi, sistem bilgilerini (Servis Etiketi, NIC, MAC adresi vb.) içerir. Güvenli varsayılan iDRAC

Tablo 2. 12 x 3,5 inç sürücülü sistemin önünde bulunan özellikler (devamı)

Öge	Paneller ve yuvalar	Simge	Açıklama
			erişiminiz varsa, Bilgi etiketi aynı zamanda iDRAC güvenli varsayılan parolasını da içerir.

NOT: Daha fazla bilgi için ürün belgeleri sayfasındaki Dell EMC PowerEdge R740xd Teknik Özellikleri'ne bakın.

Sol kontrol paneli görünümü

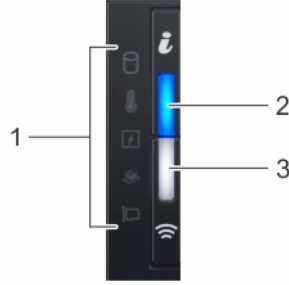

Rakam 4. İsteğe bağlı iDRAC Quick Sync 2.0 göstergeli sol kontrol paneli

Tablo 3. Sol kontrol paneli

Öge	Gösterge, düğme veya konnektör	Simge	Açıklama
1	Durum LED'i göstergeleri	Yok	Sistemin durumunu gösterir. Daha fazla bilgi için Durum LED göstergeleri bölümüne bakın.
2	Sistem sağlığı ve sistem kimliği göstergesi		Sistem sağlığını gösterir. Daha fazla bilgi için Sistem sağlığı ve sistem kimliği gösterge kodları bölümüne bakın.
3	iDRAC Quick Sync 2 kablosuz göstergesi (isteğe bağlı)		iDRAC Quick Sync 2 kablosuz seçeneğinin etkin olup olmadığını gösterir. Quick Sync 2 özelliği sistemin mobil aygıtlar kullanılarak yönetilmesine olanak tanır. Bu özellik, donanım/üretici yazılımı envanterini çıkarır ve sistemin sorunlarını gidermek için kullanılan çeşitli sistem düzeyi tanılama/hata bilgilerini toplar. Sistem envanterine Dell Lifecycle Controller günlüklerinden veya sistem günlüklerinden, sistem sağlık durumundan erişebilir ve ayrıca iDRAC, BIOS ve ağ parametrelerini yapılandırabilirsiniz. Ayrıca desteklenen mobil bir aygıtta sanal Klavye, Video ve Fare (KVM) görüntüleyiciyi ve sanal Çekirdek tabanlı Sanal Makine'yi de (KVM) başlatabilirsiniz. Daha fazla bilgi için www.dell.com/poweredgemanuals adresindeki Integrated Dell Remote Access Controller Kullanıcı Kılavuzu belgesine bakın.





Durum LED'i göstergeleri

NOT: Herhangi bir hata oluşursa göstergeler sabit sarı renkte görüntülenir.

Tablo 4. Durumu LED göstergeleri ve açıklamaları

Simge	Açıklama	Koşul	Düzeltilme eylem
	Sürücü göstergesi	Bir sabit sürücü hatası varsa gösterge sabit sarı yanar.	<ul style="list-style-type: none">Hatası olan sabit sürücüyü belirlemek için Sistem Olay Günlüğüne bakın.Uygun çevrimiçi tanılama sınavını çalıştırın. Sistemi yeniden başlatın ve yerleşik tanılamayı (ePSA) çalıştırın.Sabit sürücüler bir RAID dizisinde yapılandırılırsa, sistemi yeniden başlatın ve ana makine adaptörü yapılandırma yardımcı programına girin.

Tablo 4. Durumu LED göstergeleri ve açıklamaları (devamı)

Simge	Açıklama	Koşul	Düzeltilici eylem
	Sıcaklık göstergesi	Sistem ısı bir hata yaşarsa (örneğin, aralık dışı bir ortam sıcaklığı veya fan arızası) gösterge sabit sarı yanar.	Aşağıdaki koşullardan hiçbirinin meydana gelmediğinden emin olun: <ul style="list-style-type: none">• Bir soğutma fanı çıkarılmış veya arızalı.• Sistem kapağı, soğutma örtüsü, bellek modülü dolgu eki veya arka dolgu braketinin çıkarılmış olması.• Ortam sıcaklığının çok yüksek olması.• Harici hava çıkışının önünün kapalı olması. Sorun devam ederse bkz. Yardım alma .
	Elektrik göstergesi	Sistem bir elektrik hatası yaşarsa (örneğin, aralık dışında gerilim veya arızalı güç kaynağı ünitesi veya gerilim regülatörü), gösterge sabit sarı yanar.	Spesifik sorun için Sistem Olay Günlüğüne veya sistem mesajına bakın. Güç kaynağıyla ilgili bir sorundan kaynaklanıyorsa, güç kaynağındaki LED'i kontrol edin. PSU'yu çıkarıp yeniden yerleştirin. Sorun devam ederse bkz. Yardım alma .
	Bellek göstergesi	Bir bellek hatası oluşursa gösterge sabit sarı olur.	Arızalı belleğin konumu için sistem olay günlüğüne veya sistem mesajlarına bakın. Bellek modüllerini çıkarıp yeniden yerleştirme Sorun devam ederse bkz. Yardım alma .
	PCIe göstergesi	Bir PCIe kartı bir hata yaşarsa gösterge sabit sarı yanar.	Sistemi yeniden başlatın. PCIe kartı için gerekli herhangi bir sürücüyü güncelleyin. Tüm kartları yerine takın. Sorun devam ederse bkz. Yardım alma . i NOT: Desteklenen PCIe kartları hakkında daha fazla bilgi için, bkz. Genişletme kartı takma yönergeleri .

Sistem durumu ve sistem kimliği gösterge kodları

Sistem durumu ve sistem kimliği göstergesi, sisteminizin sol kontrol panelindedir.



Rakam 5. Sistem sağlığını izlemek ve sistem kimliği göstergeleri

Tablo 5. Sistem durumu ve sistem kimliği gösterge kodları

Sistem sağlığını izlemek ve sistem KİMLİĞİ gösterge kodu	Koşul
Sabit mavi	Gösterir. açık ise, sistem sağlıklı, ve sistem kimliği modu etkin değil. Basın, sistem sağlık ve sistem KİMLİĞİ geçmek için sistem ID modu.
Mavi renkte yanıp sönüyor	Gösterir. Sistem ID modu etkin. Basın, sistem sağlık ve sistem KİMLİĞİ geçmek için sistem sağlık modu.
Sabit sarı	Gösterir. sistem, arıza güvenlik modu. Sorun devam ederse, Yardım Alma bölümüne bakın.
Yanıp sönen sarı ışık	Sistemin bağlantısının kesildiğini gösterir. Belirli hata mesajları için Sistem Olay Günlüğünü veya çerçevede bulunuyorsa LCD panelini kontrol edin. Hata mesajlarıyla ilgili daha fazla bilgi için www.dell.com/qrl adresindeki 14. Nesil Dell EMC PowerEdge Sunucular için Olay ve Hata Mesajı Başvuru Kılavuzu'na bakın.

iDRAC Quick Sync 2 gösterge kodları

iDRAC Quick Sync 2 modülü (isteğe bağlı), sisteminizin sol kontrol panelinde bulunur.



Rakam 6. iDRAC Quick Sync 2 göstergeleri

Tablo 6. iDRAC Quick Sync 2 göstergeleri ve açıklamaları

iDRAC Quick Sync 2 gösterge kodları	Koşul	Düzeltilici eylem
Kapalı (varsayılan durum)	iDRAC Quick Sync 2 özelliğinin kapalı olduğunu gösterir. iDRAC Quick Sync 2 düğmesine basarak iDRAC Quick Sync 2 özelliğini açın.	LED yanmazsa, sol kontrol panelinin esnek kablosunu yeniden yerleştirin ve tekrar kontrol edin. Sorun devam ederse bkz. Yardım alma .
Kesintisiz beyaz	iDRAC Quick Sync 2'nin iletişim kurmaya hazır olduğunu gösterir. Kapatmak için iDRAC Quick Sync 2 düğmesine basın.	LED sönmezse, sistemi yeniden başlatın. Sorun devam ederse bkz. Yardım alma .
Hızlı yanıp sönen beyaz	Veri aktarımı faaliyetini gösterir.	Gösterge sürekli olarak yanıp sönmeye devam ederse, Yardım alma bölümüne bakın.
Yavaşça yanıp sönen beyaz	Ürün yazılımı güncellemesinin devam ettiğini gösterir.	Gösterge sürekli olarak yanıp sönmeye devam ederse, Yardım alma bölümüne bakın.
Beş kez hızlıca yanıp sönen ve ardından kapanan beyaz	iDRAC Quick Sync 2 özelliğinin devre dışı olduğunu gösterir.	iDRAC Quick Sync 2 özelliğinin iDRAC tarafından devre dışı bırakılmak üzere yapılandırılmış olup olmadığını kontrol edin. Sorun devam ederse, Yardım Alma bölümüne bakın. Daha fazla bilgi için www.dell.com/poweredgemanuals adresindeki <i>Integrated Dell Remote Access Controller Kullanıcı Kılavuzu</i> 'na veya www.dell.com/openmanagemanuals > OpenManage Server Administrator adresindeki <i>Dell OpenManage Server Administrator Kullanıcı Kılavuzu</i> 'na bakın.
Sabit sarı	Gösterir. sistem, arıza güvenlik modu.	Sistemi yeniden başlatın. Sorun devam ederse bkz. Yardım alma .
Yanıp sönen sarı ışık	iDRAC Quick Sync 2 donanımının düzgün cevap vermediğini gösterir.	Sistemi yeniden başlatın. Sorun devam ederse bkz. Yardım alma .

Sağ kontrol paneli görünümü

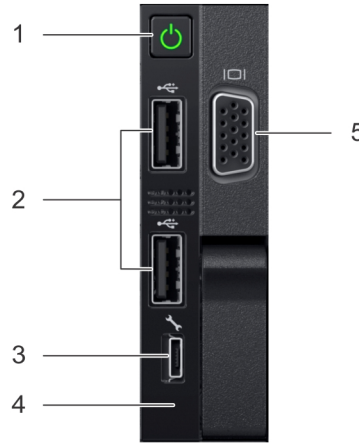

Rakam 7. Sağ kontrol paneli görünümü

Tablo 7. Sağ kontrol paneli özellikleri

Öğe	Gösterge, düğme veya konektör	Simge	Açıklama
1	Güç düğmesi		Sistemin açık veya kapalı olduğunu gösterir. Sistemi manuel olarak açmak veya kapatmak için güç düğmesine basın. NOT: ACPI uyumlu bir işletim sistemini düzgün kapatmak için güç düğmesine basın.
2	USB bağlantı noktası (2)		USB bağlantı noktaları 4 pimlidir ve 2.0 uyumludur. Bu bağlantı noktaları sisteme USB aygıtları bağlamanızı sağlar.
3	iDRAC Direct bağlantı noktası		iDRAC Direct bağlantı noktası mikro USB 2.0 ile uyumludur. Bu bağlantı noktası iDRAC Direct özelliklerine erişmenizi sağlar. Daha fazla bilgi için www.dell.com/poweredgemanuals adresindeki iDRAC Kullanıcı Kılavuzu'na bakın.
4	iDRAC Direct LED'i	Yok	iDRAC Direct LED göstergesi, iDRAC Direct bağlantı noktasının bağlı olduğunu göstermek için yanar. Daha fazla bilgi için iDRAC Direct LED'i gösterge kodları bölümüne bakın.
5	VGA bağlantı noktası		Sisteme ekran aygıtı bağlamanızı sağlar. Daha fazla bilgi için, bkz. www.dell.com/poweredgemanuals

iDRAC Direct LED gösterge kodları

iDRAC Direct LED göstergesi ışıkları, iDRAC alt sisteminin bir parçası olarak bağlantı noktasının bağlı ve kullanılıyor olduğunu göstermek için yanar.

iDRAC Direct LED göstergesi, sağ kontrol panelindeki iDRAC Direct bağlantı noktasının altında bulunur.

iDRAC Direct'i dizüstü bilgisayarınıza veya tabletinize bağlayabileceğiniz bir USB - mikro USB (tür AB) kablosu kullanarak yapılandırabilirsiniz. Aşağıdaki tabloda, iDRAC Direct bağlantı noktası etkin olduğunda iDRAC Direct etkinliği açıklanmaktadır:

Tablo 8. iDRAC Direct LED gösterge kodları

iDRAC Direct LED gösterge kodu	Koşul
İki saniye boyunca aralıksız yeşil	Dizüstü bilgisayar veya tabletin bağlandığını gösterir.
Yanıp sönen yeşil (iki saniye boyunca yanar ve iki saniye boyunca söner)	Bağlanan dizüstü bilgisayar veya tabletin tanındığını gösterir.

Tablo 8. iDRAC Direct LED gösterge kodları (devamı)

iDRAC Direct LED gösterge kodu	Koşul
Söner	Dizüstü bilgisayar veya tabletin fişten çekildiğini gösterir.

Sistemin arkadan görünümü

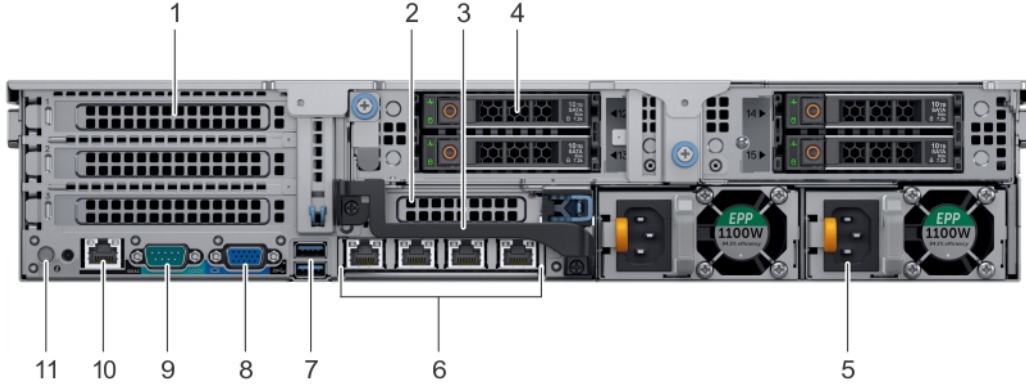

Rakam 8. 4 x 2,5 inç sürücü sisteminin arkadan görünümü

Tablo 9. 4 x 2,5 inç sürücü sisteminin arkadan görünümünde bulunan özellikler

Öge	Panelleri, bağlantı noktası ve yuva	Simge	Açıklama
1	Tam yükseklikte PCIe genişletme kartı yuvası (3)	Yok	PCIe genişletme kartı yuvası (yükseltici 1) en çok üç tam yükseklikte PCIe genişletme kartları sistem. Daha fazla bilgi için bkz. Genişletme kartı takma yönergeleri bölümü.
2	Yarım boy PCIe genişletme kartı yuvası	Yok	PCIe genişletme kartı yuvası (yükseltici 2) bir adet yarım yükseklikte PCIe genişletme kartı sistem. Daha fazla bilgi için bkz. Genişletme kartı takma yönergeleri bölümü.
3	Arka kol	Yok	Arka kol, PCIe genişletme kartı yuvası 6'ya takılı PCIe kartlarının dışarıdan kablolanmasına olanak tanımak için çıkarılabilir.
4	Sürücü yuvaları	Yok	Sisteminizde desteklenen sürücüleri takmanızı sağlar. Sürücüler hakkında daha fazla bilgi için, bkz. www.dell.com/poweredge manuals
5	Güç kaynağı ünitesi (2)	Yok	Daha fazla bilgi için, bkz. www.dell.com/poweredge manuals
6	NIC bağlantı noktaları		Ağ ek kartına (NDC) entegre NIC bağlantı noktaları ağ bağlantıları sağlar. Desteklenen yapılandırmalar hakkında daha fazla bilgi için www.dell.com/poweredge manuals bölümüne bakın.
7	USB bağlantı noktası (2)		USB bağlantı noktaları 9 pimli olup 3.0 uyumludur. Bu bağlantı noktaları sisteme USB aygıtları bağlamanızı sağlar.
8	VGA bağlantı noktası		Sisteme bir ekran aygıtı bağlamanıza olanak tanır. Daha fazla bilgi için, bkz. www.dell.com/poweredge manuals
9	Seri bağlantı noktası		Sisteme bir seri aygıtı bağlamanıza olanak tanır. Daha fazla bilgi için, bkz. www.dell.com/poweredge manuals
10	iDRAC9 Enterprise bağlantı noktası		iDRAC'e uzaktan erişmenize olanak tanır. Daha fazla bilgi için www.dell.com/poweredge manuals adresindeki iDRAC Kullanıcı Kılavuzu'na bakın.
11	Sistem tanımlama düğmesi		Sistem Kimliği (ID) düğmesi sistemlerin ön ve arka panellerinde bulunur. Bir raftaki bir sistemi sistem kimliği düğmesine basarak tanımak için

Tablo 9. 4 x 2,5 inç sürücü sisteminin arkadan görünümünde bulunan özellikler (devamı)

Öge	Panelleri, bağlantı noktası ve yuva	Simge	Açıklama
			düğmeye basın. Sistem kimliği düğmesini ayrıca iDRAC'ı sıfırlamak ve geçiş modunu kullanarak BIOS'a erişmek için de kullanabilirsiniz.

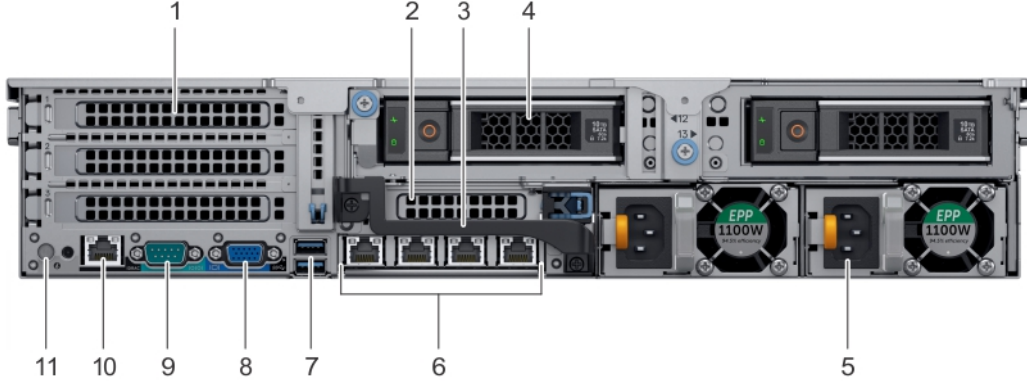

Rakam 9. 2 x 3,5 inç sürücü sisteminin arkadan görünümü

Tablo 10. 2 x 3,5 inç sürücülü sisteminin arkadan görünümünde bulunan özellikler

Öge	Panelleri, bağlantı noktası ve yuva	Simge	Açıklama
1	Tam yükseklikte PCIe genişletme kartı yuvası (3)	Yok	PCIe genişletme kartı yuvası (yükseltici 1) en çok üç tam yükseklikte PCIe genişletme kartları sistem. Daha fazla bilgi için bkz. Genişletme kartı takma yönergeleri bölümü.
2	Yarım boy PCIe genişletme kartı yuvası	Yok	PCIe genişletme kartı yuvası (yükseltici 2) bir adet yarım yükseklikte PCIe genişletme kartı sistem. Daha fazla bilgi için bkz. Genişletme kartı takma yönergeleri bölümü.
3	Arka kol	Yok	Arka kol, PCIe genişletme kartı yuvası 6'ya takılı PCIe kartlarının dışarıdan kablolanmasına olanak tanımak için çıkarılabilir.
4	Sürücü yuvaları	Yok	Sistemizde desteklenen sürücüleri takmanızı sağlar. Sürücüler hakkında daha fazla bilgi için, bkz. www.dell.com/poweredge manuals
5	Güç kaynağı ünitesi (2)	Yok	Daha fazla bilgi için, bkz. www.dell.com/poweredge manuals
6	NIC bağlantı noktaları		Ağ ek kartına (NDC) entegre NIC bağlantı noktaları ağ bağlantıları sağlar. Desteklenen yapılandırmalar hakkında daha fazla bilgi için www.dell.com/poweredge manuals bölümüne bakın.
7	USB bağlantı noktası (2)		USB bağlantı noktaları 9 pimli olup 3.0 uyumludur. Bu bağlantı noktaları sisteme USB aygıtları bağlamanızı sağlar.
8	VGA bağlantı noktası		Sisteme bir ekran aygıtı bağlamanıza olanak tanır. Daha fazla bilgi için, bkz. www.dell.com/poweredge manuals
9	Seri bağlantı noktası		Sisteme bir seri aygıt bağlamanıza olanak tanır. Daha fazla bilgi için, bkz. www.dell.com/poweredge manuals
10	iDRAC9 Enterprise bağlantı noktası		iDRAC'e uzaktan erişimimize olanak tanır. Daha fazla bilgi için www.dell.com/poweredge manuals adresindeki iDRAC Kullanıcı Kılavuzu'na bakın.
11	Sistem tanımlama düğmesi		Sistem Kimliği (ID) düğmesi sistemlerin ön ve arka panellerinde bulunur. Bir raftaki bir sistemi sistem kimliği düğmesine basarak tanımak için düğmeye basın. Sistem kimliği düğmesini ayrıca iDRAC'ı sıfırlamak ve geçiş modunu kullanarak BIOS'a erişmek için de kullanabilirsiniz.

NOT: Daha fazla bilgi için ürün belgeleri sayfasındaki Dell EMC PowerEdge R740xd Teknik Özellikleri'ne bakın.

NIC gösterge kodları

Sistemin arkasındaki her NIC, etkinlik ve bağlantı durumu hakkında bilgi sağlayan göstergelere sahiptir. Etkinlik LED göstergesi, verilerin NIC'den akıp akmadığını gösterir ve bağlantı LED göstergesi bağlı olunan ağın hızını gösterir.

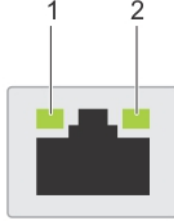

Rakam 10. NIC gösterge kodları

1. bağlantı LED göstergesi
2. etkinlik LED göstergesi

Tablo 11. NIC gösterge kodları

Durum	Koşul
Bağlantı ve faaliyet göstergeleri kapalı	NIC ağa bağlı değil.
Bağlantı göstergesi yeşil ve etkinlik göstergesi yeşil yanıp sönüyor	NIC, maksimum bağlantı noktası hızında geçerli bir ağa bağlanır ve veri gönderilir veya alınır.
Bağlantı göstergesi sarı ve etkinlik göstergesi yeşil yanıp sönüyor	NIC, maksimum bağlantı noktası hızından daha yavaş hızda geçerli bir ağa bağlanır ve veri gönderilir veya alınır.
Bağlantı göstergesi yeşil ve etkinlik göstergesi kapalı	NIC, maksimum bağlantı noktası hızında geçerli bir ağa bağlanır ve veri gönderilmiyor veya alınmıyor.
Bağlantı göstergesi sarı ve etkinlik göstergesi kapalı	NIC, maksimum bağlantı noktası hızından daha yavaş hızda geçerli bir ağa bağlanır ve veri gönderilmiyor veya alınmıyor.
Bağlantı göstergesi yeşil yanıp sönüyor ve etkinlik kapalı	NIC tanımlaması, NIC yapılandırma yardımcı programı aracılığıyla etkinleştirilir.

Güç kaynağı ünitesi gösterge kodları

AC güç kaynağı üniteleri (PSU'lar), bir gösterge görevi gören aydınlatmalı, yarı saydam bir kola sahiptir.

DC PSU'larda gösterge görevi gören bir LED bulunur.

Gösterge, gücün veya bir elektrik arızasının mevcut olup olmadığını gösterir.

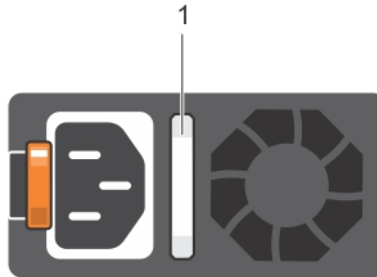

Rakam 11. AC PSU durum göstergesi

1. AC PSU durum göstergesi/kolu

Tablo 12. AC PSU durum göstergesi kodları

Güç göstergesi kodları	Koşul
Yeşil	Geçerli bir güç kaynağı PSU'ya bağlıdır ve PSU çalışmaktadır.
Yanıp sönen turuncu	PSU'da bir sorunu belirtir.
Yanmıyor	Güç, PSU'ya bağlı değil.
Yanıp sönen yeşil	PSU ürün bilgisi güncelleniyorken, PSU kolu yeşil yanıp söner. ⚠ DİKKAT: Bellenim güncellenirken, güç kablosunun ya da PSU'nun bağlantısını kesmeyin. Bellenim güncellemesi kesilirse, PSU'lar işlev görmeyecektir.
Yanıp söndükten sonra kapanan yeşil	Bir PSU'yu çalışırken takma sırasında, PSU kolu 4 Hz hızında beş kez yeşil yanıp söner ve kapanır. Bu durum, etkinlik, özellik seti, sağlık durumu veya desteklenen voltaj açısından bir PSU uyumsuzluğu olduğunu belirtir. ⚠ DİKKAT: İki PSU takılı ise her iki PSU da aynı türde bir etikete sahip olmalıdır; örneğin Genişletilmiş Güç Performansı (EPP) etiketi. PSU'lar aynı güç derecesine sahip olsalar bile, önceki nesil PowerEdge sunucularından PSU'ların karıştırılması desteklenmez. Bu, PSU uyumsuzluk durumuna veya sistemin açılmamasına neden olur. ⚠ DİKKAT: PSU uyumsuzluğunu düzeltirken, yalnızca yanıp sönen göstergeli PSU'yu değiştirin. Eşleşen bir çift yapmak için PSU'ları değiştirmek, hata durumuna ve sistemin beklenmedik şekilde kapanmasına neden olabilir. Yüksek çıkış yapılandırmasından düşük çıkış yapılandırmasına veya tam tersine değiştirmek için sistemi kapatmanız gerekir. ⚠ DİKKAT: Yalnızca 240 V destekleyen Titanyum PSU'lar hariç olmak üzere, AC PSU'lar 240 V ve 120 V giriş voltajlarını destekler. İki aynı PSU, farklı giriş voltajı aldığı anda farklı watt gücünde çıkış yapabilir ve uyumsuzluğu tetikleyebilir. ⚠ DİKKAT: İki PSU kullanılıyorsa, ikisi de aynı tür ve aynı maksimum çıkış gücüne sahip olmalıdır. ⚠ DİKKAT: AC ve DC PSU'ları birleştirmek desteklenmez ve uyumsuzluk durumu meydana getirir.

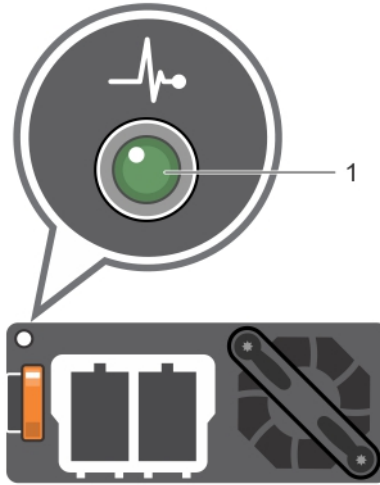

Rakam 12. DC PSU durum göstergesi

1. DC PSU durum göstergesi

Tablo 13. DC PSU durum göstergesi kodları

Güç göstergesi kodları	Koşul
Yeşil	Geçerli bir güç kaynağı PSU'ya bağlıdır ve PSU çalışmaktadır.
Yanıp sönen turuncu	PSU'da bir sorunu belirtir.
Yanmıyor	Güç, PSU'ya bağlı değil.

Tablo 13. DC PSU durum göstergesi kodları (devamı)

Güç göstergesi kodları	Koşul
Yanıp sönen yeşil	<p>Bir PSU'yu çalışır durumda takarken, PSU göstergesi yeşil renkte yanıp söner. Bu durum, etkinlik, özellik seti, sağlık durumu veya desteklenen voltaj açısından bir PSU uyumsuzluğu olduğunu belirtir.</p> <p>⚠ DİKKAT: İki PSU takılı ise her iki PSU da aynı türde bir etikete sahip olmalıdır; örneğin Genişletilmiş Güç Performansı (EPP) etiketi. PSU'lar aynı güç derecesine sahip olsalar bile, önceki nesil PowerEdge sunucularından PSU'ların karıştırılması desteklenmez. Bu, PSU uyumsuzluk durumuna veya sistemin açılmamasına neden olur.</p> <p>⚠ DİKKAT: PSU uyumsuzluğunu düzeltirken, yalnızca yanıp sönen göstergeli PSU'yu değiştirin. Eşleşen bir çift yapmak için PSU'ları değiştirmek, hata durumuna ve sistemin beklenmedik şekilde kapanmasına neden olabilir. Yüksek Çıkış yapılandırmasından Düşük Çıkış yapılandırmasına veya tam tersine değiştirmek için, sistemi kapatın.</p> <p>⚠ DİKKAT: İki PSU kullanılıyorsa, ikisi de aynı tür ve aynı maksimum çıkış gücüne sahip olmalıdır.</p> <p>⚠ DİKKAT: AC ve DC PSU'ları birleştirmek desteklenmez ve uyumsuzluk durumu meydana getirir.</p>

Sürücü gösterge kodları

Her sürücü taşıyıcısının bir etkinlik LED göstergesi ve bir durum LED göstergesi vardır. Göstergeler, sürücünün mevcut durumu hakkında bilgi sağlar. Etkinlik LED göstergesi, sürücünün kullanımda olup olmadığını gösterir. Durum LED göstergesi, sürücünün güç durumunu gösterir.

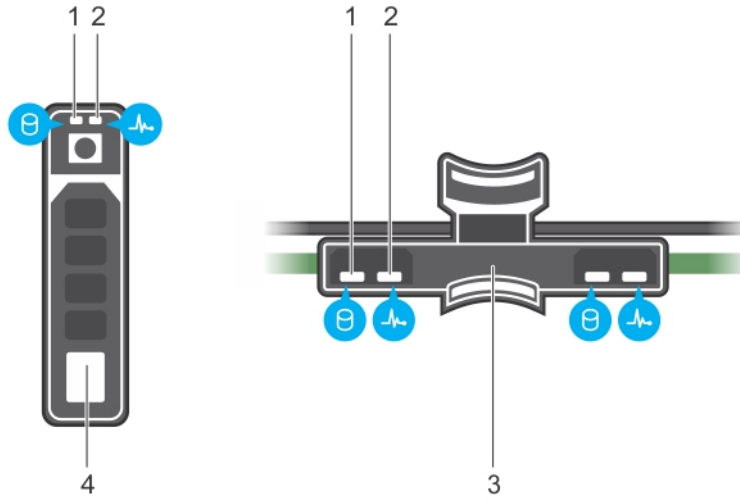

Rakam 13. Sürücü ve orta sürücü tepsisi arka paneli üzerindeki sürücü göstergeleri

1. sürücü etkinlik LED göstergesi
2. sürücü durum LED göstergesi
3. orta sürücü tepsisindeki sürücü arka paneli
4. sürücü

ⓘ **NOT:** Sürücü, Gelişmiş Ana Bilgisayar Denetleyici Arabirimi (AHCI) modundaydısa durum LED göstergesi yanmaz.

Tablo 14. Sürücü gösterge kodları

Sürücü durum gösterge kodu	Koşul
Saniyede iki defa yeşil yanıp söner	Sürücü tanımlama veya sökme işlemi için hazırlık.
Kapalı	Sürücü çıkarılmaya hazırdır.

Tablo 14. Sürücü gösterge kodları (devamı)

Sürücü durum gösterge kodu	Koşul
	i NOT: Sürücü durum göstergesi, sistem açıldıktan sonra tüm sürücüler başlatılana kadar kapalı konumda kalır. Bu süre boyunca sürücüler sökme işlemi için hazır değildir.
Yeşil, sarı yanıp söner ve sonra söner	Öngörülebilir sürücü arızası.
Saniyede dört kez sarı renkte yanıp söner	Sürücü başarısız oldu.
Yavaşça yeşil renkte yanıp sönüyor	Sürücü yeniden oluşturuluyor.
Sabit yeşil	Sürücü çevrimiçi.
Üç saniye yeşil yanıp söner, üç saniye sarı yanıp söner ve altı saniye sonra tamamen söner	Yeniden oluşturma durduruldu.

LCD paneli

LCD paneli, sistemin düzgün çalıştığını veya sisteme dikkat edilmesi gerektiğini göstermek için sistem bilgisi ve durumu ile hata iletilerini gösterir. LCD paneli ayrıca sistemin iDRAC IP adresini yapılandırmak veya görüntülemek için kullanılabilir. Sistem bileşenlerini izleyen sistem ürün yazılımları ve araçlar tarafından oluşturulan olay ve hata iletileri hakkında bilgi için qrl.dell.com > **Ara** > **Hata Kodu** bölümüne gidin, hata kodunu girin ve ardından **Bunu ara** ögesine tıklayın.

LCD paneli yalnızca isteğe bağlı ön çerçeve üzerinde mevcuttur. İsteğe bağlı ön çerçeve çalışır durumda takılabilir.

Durum ve koşullarına LCD panel aşağıda özetlenmektedir. buraya tıklayın:

- LCD arka ışığı normal çalışma koşullarında mavi renkte yanar.
- Sistemde sorun olduğunda LCD sarı yanar ve açıklayıcı bir metinle birlikte bir hata kodu gösterir.
i **NOT:** Sistem güç kaynağına bağlıysa ve bir hata algılanırsa sistemin açık ya da kapalı olmasından bağımsız olarak LCD sarı renkte yanar.
- Sistem hatasız bir şekilde kapandığında, LCD beş dakika boşta kaldıktan sonra bekleme moduna girer. Herhangi bir düğmeye basın, LCD ekranda açın.
- LCD paneli yanıt vermiyorsa, çerçeveyi çıkarın ve yeniden takın. Sorun devam ederse, www.dell.com/poweredge manuals adresindeki PowerEdge T640 Teknik Özelliklerine bakın
- LCD mesajları iDRAC yardımcı programı, LCD paneli veya diğer araçlar üzerinden kapatıldıysa LCD arka ışığı KAPALI kalır.

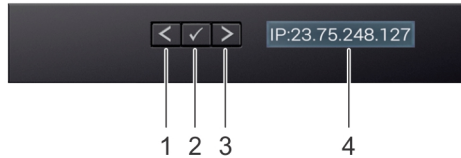

Rakam 14. LCD panel özellikleri

Tablo 15. LCD panel özellikleri

Öge	Düğmesi veya ekran	Açıklama
1	Sol	Tek adımlık artışlarla imleci geriye doğru taşır.
2	Seç	İmleç tarafından vurgulanan menü ögesini seçer.
3	Sağ	Tek adımlık artışlarla imleci ileri doğru taşır. Mesaj kaydırma sırasında: <ul style="list-style-type: none">Kaydırma hızını artırmak için tuşu basılı tutun.Durdurmak için tuşu serbest bırakın. i NOT: Ekran durana kadar, buton basılı değil. Sonra 45 saniye işlem yapılmazsa ekran kaymaya başlayacaktır.
4	LCD ekran	Sistem bilgilerini görüntüler, durum ve hata mesajları veya iDRAC IP adresi.

Ana ekranı görüntüleme

Giriş ekranı sistem hakkında kullanıcının yapılandırabileceği bilgileri gösterir. Bu ekran, durum iletileri veya hataları olmadığında normal sistem çalışması sırasında görüntülenir. Sistem kapanır ve hiçbir hata yoksa, LCD girer. sonra bekleme moduna beş dakika boşta. Herhangi bir düğmeye basın, LCD ekranda açın.

Adımlar

1. **Giriş** ekranını görüntülemek için üç gezinme düğmesinden birine (Seç, Sol veya Sağ) basın.
2. Başka bir menüden **Giriş** ekranına geçmek için aşağıdaki adımları tamamlayın:
 - a. ↑ görünene kadar gezinti düğmesini basılı tutun.
 - b. **Giriş** simgesine ↑ yukarı oku ↑ kullanarak gidin.
 - c. **Giriş** simgesini seçin.
 - d. Ana menüye girmek için **Giriş** ekranından **Seç** düğmesine basın.

Kurulum menüsü

NOT: Setup (Kurulum) menüsünden bir seçeneği belirttiğinizde bir sonraki işleme geçmeden önce seçeneği onaylamanız gerekir.

Seçenek	Açıklama
iDRAC	DHCP veya Static IP (Statik IP) seçeneğini belirleyerek ağ modunu yapılandırın. Statik IP (Statik IP) seçilirse, mevcut alanlar IP , Subnet (Sub) (Alt ağ) ve Gateway (Gtw) (Ağ geçidi) olur. Setup DNS (Kurulum DNS'i) seçeneği ile DNS'i etkinleştirebilir ve etki alanı adreslerini görüntüleyebilirsiniz. İki ayrı DNS girişi mevcuttur.
Set error (Hata ayarla)	LCD hata iletilerini, SEL'deki IPMI açıklamasına uyan bir biçimde görüntülemek için SEL seçeneğini belirleyin. Bu, bir LCD iletilerini bir SEL girişiyle eşleştirmenizi sağlar. LCD hata iletilerini basitleştirilmiş kullanıcı dostu bir açıklamada görüntülemek için Simple (Basit) seçeneğini belirleyin. Hata mesajlarıyla ilgili daha fazla bilgi için www.dell.com/qrl adresindeki <i>14. Nesil Dell EMC PowerEdge Sunucular için Olay ve Hata Mesajı Başvuru Kılavuzu</i> 'na bakın.
Set home (Giriş ayarla)	Giriş ekranında görüntülenecek varsayılan bilgileri seçin. Giriş ekranında varsayılan olarak ayarlanabilen seçenekler ve seçenek öğeleri için Görünüm menüsü bölümüne bakın.

Görüntüleme menüsü

NOT: Görüntüleme menüsündeki bir seçeneği belirttiğinizde, bir sonraki işleme geçmeden önce seçeneği onaylamanız gerekir.

Seçenek	Açıklama
iDRAC IP	iDRAC9 için IPv4 veya IPv6 adreslerini gösterir. Adresler DNS (Birincil ve İkincil) , Ağ GeçidiIP ve Alt ağ içerir (IPv6, Alt ağa sahip değildir).
MAC	iDRAC , iSCSI veya Ağ aygıtları için MAC adreslerini görüntüler.
İsim	Sisteme ait Ana Makine , Model veya Kullanıcı Dizesi adını gösterir.
Number (Sayı)	Sistem için Asset tag (Varlık etiketi) ya da Service tag (Hizmet etiketi) gösterilir.
Güç	Sistemin güç çıkışını BTU/sa veya Watt olarak gösterir. Görüntüleme biçimi Setup (Kurulum) menüsünün Set home (Giriş ekranına ayarla) alt menüsünden yapılandırılabilir.
Sıcaklık	Sistemin sıcaklığını Celsius veya Fahrenheit cinsinden görüntüler. Görüntüleme biçimi Setup (Kurulum) menüsünün Set home (Giriş ekranına ayarla) alt menüsünden yapılandırılabilir.

Sisteminizin Servis Etiketini bulma

Benzersiz Hızlı Servis Kodunu ve Servis Etiketini kullanarak sisteminizi tanımlayabilirsiniz. Hızlı Servis Kodunu ve Servis Etiketini görüntülemek için sistemin ön tarafındaki bilgi etiketini çekin. Alternatif olarak, bilgiler sistem kasasında bir çıkartma üzerinde olabilir. Mini Kurumsal Servis Etiketi (EST) sistemin arkasında bulunur. Bu bilgiler Dell tarafından destek çağrılarının ilgili personele yönlendirilmesi için kullanılır.

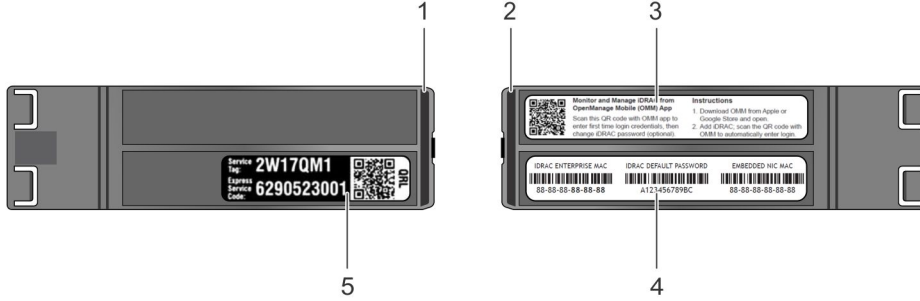

Rakam 15. Sisteminizin Servis Etiketini bulma

1. bilgi etiketi (üstten görünüm)
2. bilgi etiketi (arkadan görünüm)
3. OpenManage Mobile (OMM) etiketi
4. iDRAC MAC adresi ve iDRAC güvenli parola etiketi
5. Servis Etiketi

Sistem bilgileri etiketi

PowerEdge R740xd – Ön sistem bilgileri etiketi

LED davranışı, hızlı servis etiketi, sabit sürücü yapılandırması ve düzeni

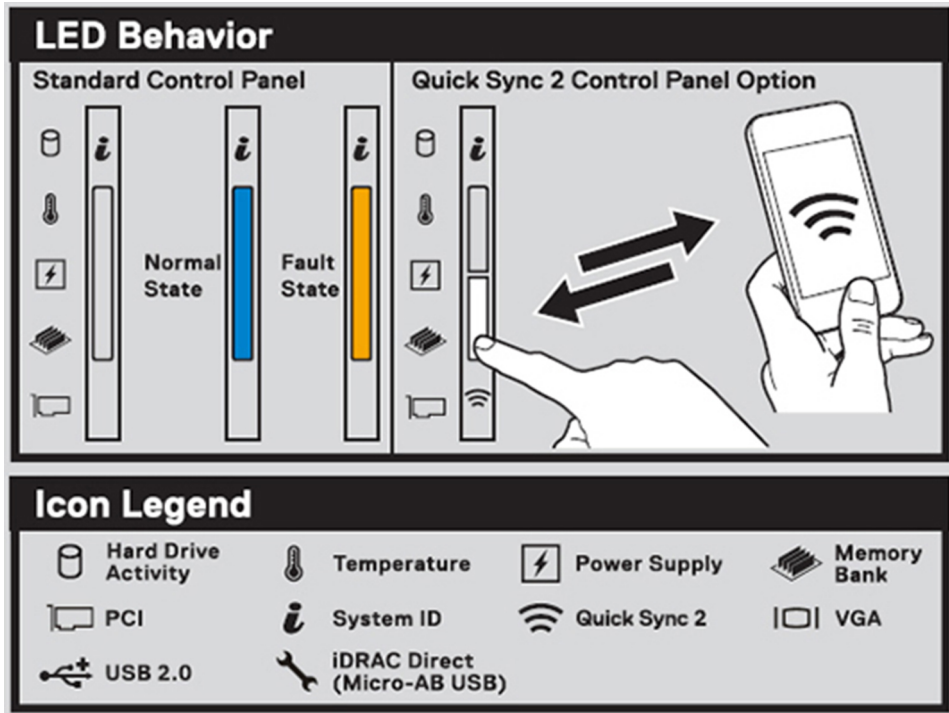

Rakam 16. LED davranışı

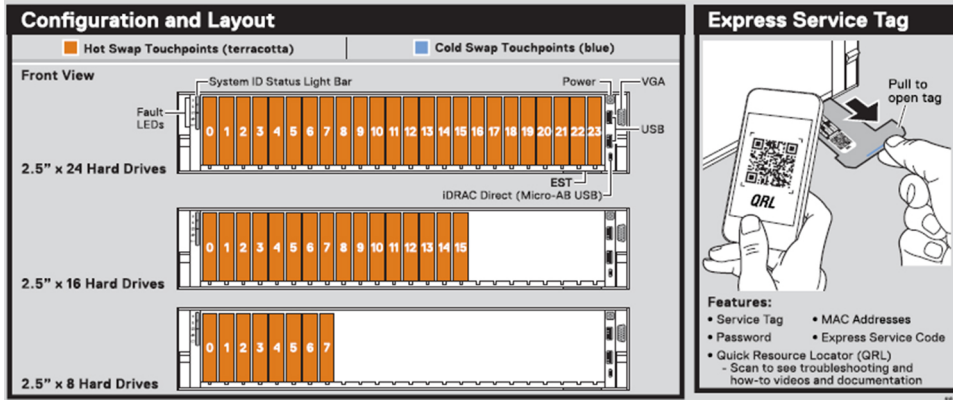

Rakam 17. 2,5 inç sabit sürücü yapılandırması ve düzeni



Rakam 18. 3,5 inç sabit sürücü yapılandırması ve düzeni

PowerEdge R740xd – Servis bilgileri

Sistem temas noktası, elektrik genel bakış, mekanik genel bakış ve arkadan görünüm yapılandırmaları

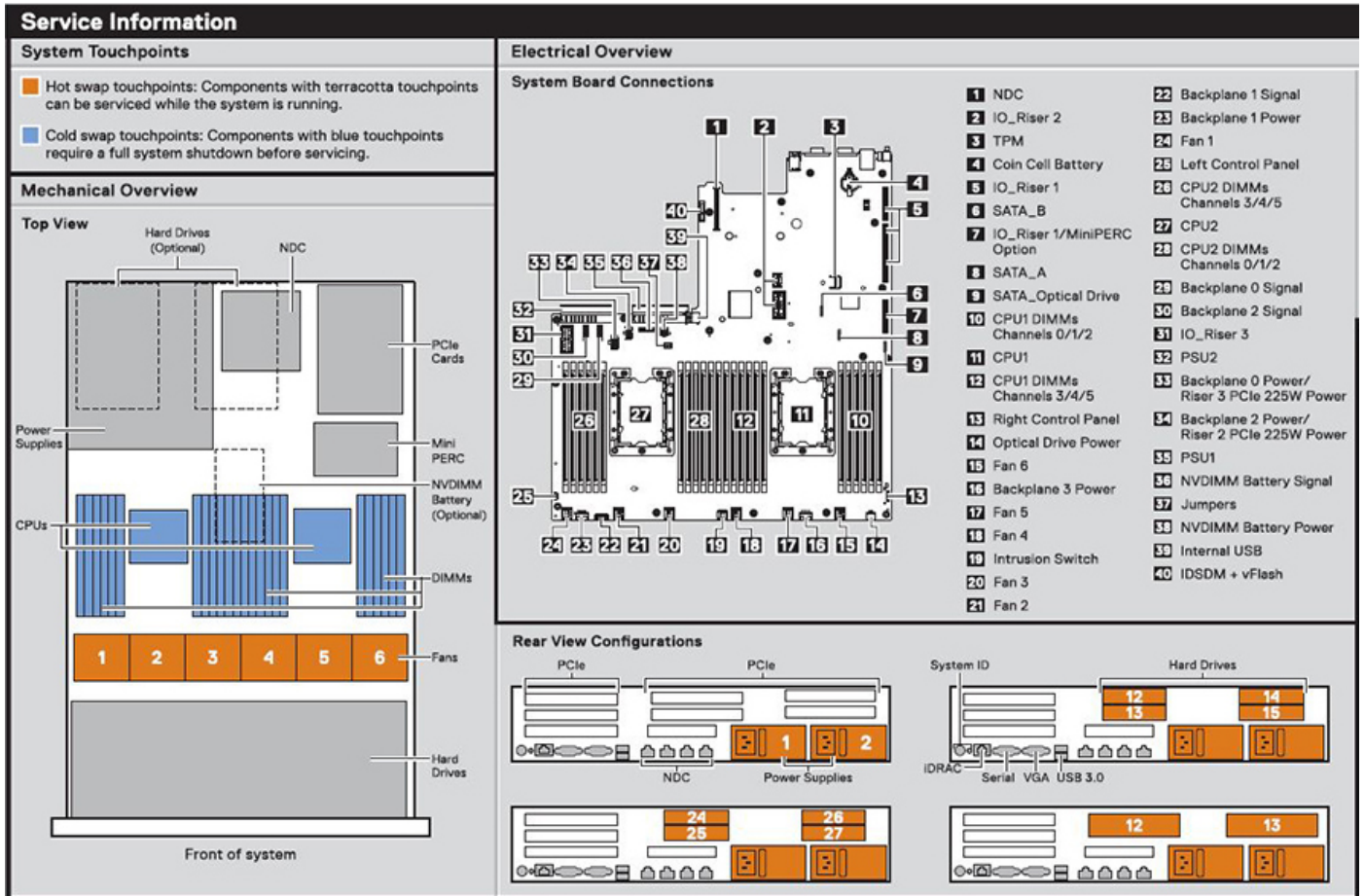

Rakam 19. Servis Bilgileri

Memory Information

⚠ Caution: Memory (DIMMs) and CPUs may be hot during servicing.

Memory Population

Configuration	Sequence
Memory-Optimized, exactly 4 or 8 DIMMs per socket	1, 2, 4, 5, 7, 8, 10, 11
Memory-Optimized, all other DIMM configs	1, 2, 3, 4, 5, 6, 7, 8, 9, 10, 11, 12
Mirroring	(1,2,3,4,5,6) (7,8,9,10,11,12)

*Latest population rules and Memory Sparing details are documented in the Installation and Service Manual.

Rakam 20. Atlama teli ayarı ve bellek bilgileri

MiniPERC

System Tasks

Network Daughter Card Installation

⚠ Caution: Many repairs may only be done by a certified service technician. You should only perform troubleshooting and simple repairs as authorized in your product documentation, or as directed by the online or telephone service and support team. Damage due to servicing that is not authorized by Dell is not covered by your warranty. Read and follow the safety instructions that came with the product.

Copyright © 2017 Dell Inc. or its subsidiaries. All Rights Reserved.
Rev A00-D1. Label Part No. 36X2C

Rakam 21. sistem görevi

NVDIMM Battery

Hot Swap

Mid-tray Hard Drives

Rakam 22. NVDIMM pili ve orta tepsi sabit sürücülerini

Dokümantasyon kaynakları

Bu bölümde sisteminiz için dokümantasyon kaynakları hakkında bilgi verilmiştir.

Belge kaynakları tablosunda listelenen belgeyi görüntülemek için:

- Dell EMC destek sitesinden:
 1. Tabloda yer alan Konum sütununda verilen belge bağlantısına tıklayın.
 2. Gerekli ürüne ya da ürün sürümüne tıklayın.
 3. **NOT:** Ürün adını ve modelini bulmak için sisteminizin ön kısmına bakın.
 3. Product Support (Ürün Desteği) sayfasında, **Manuals & documents (Kılavuzlar ve belgeler)** sayfasına tıklayın.
- Arama motorlarını kullanarak:
 - o Arama kutusuna belgenin adını ve sürümünü yazın.

Tablo 16. Dokümantasyon kaynakları

Görev	Belge	Konum
Sisteminizin kurulumu	Sistemi rafa takma ve sabitleme hakkında daha fazla bilgi için raf çözümünüzle birlikte gelen Rafa Takma Kılavuzuna bakın. Sisteminizin kurulumu hakkında bilgi almak için sisteminizle birlikte gelen <i>Başlangıç Kılavuzu</i> belgesine bakın.	https://www.dell.com/poweredgemanuals
Sisteminizi yapılandırma	iDRAC özellikleri, iDRAC'ı yapılandırma, iDRAC'ta oturum açma ve sisteminizi uzaktan yönetme hakkında bilgi için bkz. Integrated Dell Remote Access Controller Kullanıcı Kılavuzu. Remote Access Controller Yöneticisi (RACADM) alt komutları ve desteklenen RACADM arabirimleri hakkında bilgi edinmek için iDRAC için RACADM CLI Kılavuzuna bakın. Redfish ve protokolü, desteklenen şemalar ve iDRAC içinde uygulanan Redfish Olay Kaydı ile ilgili bilgi almak için Redfish API Kılavuzu'na bakın. iDRAC'a özel veritabanı grubu ve nesne açıklamaları hakkında bilgi almak için Nitelik Kayıt Defteri Kılavuzu'na bakın. Intel QuickAssist Teknolojisi hakkında daha fazla bilgi için Integrated Dell Remote Access Controller Kullanıcı Kılavuzu'na bakın.	https://www.dell.com/poweredgemanuals
	iDRAC belgelerinin daha önceki sürümleri hakkında bilgi almak için. Sisteminizde yer alan iDRAC sürümünü belirlemek için, iDRAC ağ arayüzünde ? ögesine tıklayın > About (Hakkında) .	https://www.dell.com/idracmanuals
	İşletim sisteminin yüklenmesi hakkında bilgi için işletim sistemin dokümantasyonuna bakın.	https://www.dell.com/operatingsystemmanuals
	Sürücülerini ve ürün yazılımını güncelleme hakkında bilgi için bu belgedeki Ürün yazılımı ve sürücülerini indirme yöntemleri bölümüne bakın.	www.dell.com/support/drivers

Tablo 16. Dokümantasyon kaynakları (devamı)

Görev	Belge	Konum
Sisteminizi yönetme	Dell tarafından sunulan sistem yönetimi yazılımı hakkında daha fazla bilgi için, Dell OpenManage Systems Management Genel Bakış Kılavuzu'na bakın.	https://www.dell.com/poweredgemanuals
	OpenManage kurulumu, kullanımı ve sorun giderme hakkında bilgi için bkz. Dell OpenManage Server Administrator Kullanıcı Kılavuzu.	www.dell.com/openmanagemanuals > OpenManage Server Administrator
	Dell OpenManage Enterprise kurulumu, kullanımı ve sorun giderme hakkında bilgi için bkz. Dell OpenManage Enterprise Kullanıcı Kılavuzu.	https://www.dell.com/openmanagemanuals
	Dell SupportAssist kurulumu ve kullanımı hakkında bilgi için bkz. Dell EMC SupportAssist Enterprise Kullanıcı Kılavuzu.	https://www.dell.com/serviceabilitytools
	İş ortağı programları kurumsal sistemler yönetimi hakkında daha fazla bilgi için OpenManage Bağlantıları Kurumsal Sistemler Yönetimi dokümanlarına bakın.	https://www.dell.com/openmanagemanuals
Dell PowerEdge RAID denetleyicileri ile çalışma	Dell PowerEdge RAID denetleyicileri (PERC), Yazılım RAID denetleyicileri veya BOSS kartının özelliklerini anlamak ve kartların yerleştirilmesi hakkında bilgi için Depolama denetleyicisi belgelerine bakın.	www.dell.com/storagecontrollermanuals
Olay ve hata mesajlarını anlama	Sistem bileşenlerini izleyen sistem ürün yazılımları ve araçlar tarafından oluşturulan olay ve hata iletileri hakkında bilgi için qrl.dell.com > Ara > Hata Kodu bölümüne gidin, hata kodunu girin ve ardından Bunu ara ögesine tıklayın.	www.dell.com/qrl
Sisteminizde Sorun Giderme	PowerEdge sunucu sorunlarını tanımlama ve sorun giderme hakkında bilgi için Sunucu Sorun Giderme Kılavuzu'na bakın.	https://www.dell.com/poweredgemanuals

Başlangıç sistem kurulumu ve yapılandırması

Konular:

- Sisteminizin kurulumu
- iDRAC yapılandırması
- İşletim sistemini yükleme seçenekleri

Sisteminizin kurulumu

Sisteminizi kurmak için aşağıdaki adımları uygulayın::

Adımlar

1. Sistemi paketinden çıkarın.
2. Sistemi rafa takın. Sistemi rafa takma hakkında daha fazla bilgi için www.dell.com/poweredgemanuals adresindeki *Ray Takma Kılavuzu*'na bakın.
3. Çevre aygıtlarını sisteme bağlayın.
4. Sistemi elektrik prizine bağlayın.
5. Güç düğmesine basarak veya iDRAC'ı kullanarak sistemi açın.
6. Eklenmiş çevre birimlerini açın.

Sisteminizi kurma hakkında daha fazla bilgi için sisteminizle birlikte gelen *Başlangıç Kılavuzu*'na bakın.

Sistemin temel ayarlarının ve özelliklerinin yönetilmesi ile ilgili daha fazla bilgi için ürün belgeleri sayfasındaki Dell EMC PowerEdge R740xd BIOS ve UEFI Referans Kılavuzu'na bakın.

iDRAC yapılandırması

Integrated Dell Remote Access Controller (iDRAC), sistem yöneticilerinin verimliliğini artırmak ve Dell sistemlerinin genel kullanılabilirliğini geliştirmek için tasarlanmıştır. iDRAC, yöneticileri sistem sorunları konusunda uyarır ve sistemi uzaktan yönetebilmelerini sağlar. Bu, sisteme fiziksel olarak erişme ihtiyacını azaltır.

iDRAC IP adresini ayarlama seçenekleri

Sisteminiz ve iDRAC arasındaki iletişimi etkinleştirmek için önce ağ ayarlarınızı ağ altyapınıza göre yapılandırmanız gerekir.

NOT: Statik IP yapılandırmasını, satın alma sırasında talep etmelisiniz.

Bu seçenek Varsayılan olarak **DHCP**'ye ayarlanır. IP adresi, şu arayüzlerden biri kullanılarak ayarlanabilir:

Arabirimler	Belge/Bölüm
iDRAC Ayarları yardımcı programı	www.dell.com/poweredgemanuals adresindeki <i>Dell Integrated Dell Remote Access Controller Kullanıcı Kılavuzu</i>
Dell Dağıtım Araç Takımı	www.dell.com/openmanagemanuals > OpenManage Deployment Toolkit adresindeki <i>Dell Dağıtım Araç Takımı Kullanıcı Kılavuzu</i>
Dell Lifecycle Controller	www.dell.com/poweredgemanuals adresindeki <i>Dell Lifecycle Controller Kullanıcı Kılavuzu</i>
Sunucu LCD paneli	LCD panel bölümü

Arabirimler

Belge/Bölüm

iDRAC Direct ve Quick Sync 2 (isteğe bağlı)

www.dell.com/poweredge manuals adresindeki *Dell Integrated Dell Remote Access Controller Kullanıcı Kılavuzu*'na bakın.

NOT: iDRAC'a erişmek için ethernet kablosunu özel iDRAC9 ağ bağlantı noktasına taktığınızdan emin olun. Paylaşılan LOM modunun etkinleştirilmiş olduğu bir sistemi seçtiyseniz iDRAC'a paylaşılan LOM modu üzerinden de erişebilirsiniz.

iDRAC'de Oturum Açma

iDRAC'de şu şekilde oturum açabilirsiniz:

- iDRAC kullanıcısı
- Microsoft Active Directory kullanıcısı
- Basit Dizin Erişim Protokolü (LDAP) kullanıcısı

iDRAC için güvenli varsayılan erişimi kullanmayı seçtiyseniz, sistem bilgileri etiketindeki iDRAC güvenli varsayılan parolayı kullanmanız gerekir. iDRAC için güvenli varsayılan erişimi kullanmayı seçmezseniz, varsayılan kullanıcı adını ve parolayı kullanın: `root` ve `calvin`. Aynı zamanda Çoklu Oturum Açma veya Akıllı Kart kullanarak da oturum açabilirsiniz.

NOT: iDRAC'de oturum açmak için iDRAC kimlik bilgilerine sahip olmanız gerekir.

NOT: iDRAC IP adresini kurduktan sonra varsayılan kullanıcı adını ve parolayı değiştirdiğinizden emin olun.

iDRAC'ta oturum açma ve iDRAC lisansları hakkında daha fazla bilgi için www.dell.com/poweredge manuals adresindeki *Integrated Dell Remote Access Controller Kullanıcı Kılavuzu*'na bakın.

iDRAC'a RACADM kullanarak da erişebilirsiniz. Daha fazla bilgi için www.dell.com/poweredge manuals adresindeki *RACADM Komut Satırı Arayüzü Başvuru Kılavuzu*'na bakın.

İşletim sistemini yükleme seçenekleri

Sistem bir işletim sistemi olmaksızın gönderilmişse aşağıdaki kaynaklardan birini kullanarak sisteme desteklenen bir işletim sistemini yükleyin:

Tablo 17. İşletim sistemini yükleme kaynakları

Kaynaklar	Konum
iDRAC	www.dell.com/idrac manuals
Lifecycle Controller	www.dell.com/idrac manuals > Lifecycle Controller
OpenManage Dağıtım Araç Seti	www.dell.com/openmanagemanuals > OpenManage Deployment Toolkit
Dell sertifikalı VMware ESXi	www.dell.com/virtualizationsolutions
PowerEdge sistemlerde desteklenen işletim sistemleri için Kurulum ve Nasıl Yapılır videoları	Dell EMC PowerEdge sistemleri için Desteklenen İşletim Sistemleri

Ürün yazılımı ve sürücülerini indirme yöntemleri

Aşağıdaki yöntemlerden birini kullanarak ürün yazılımını ve sürücülerini indirebilirsiniz:

Tablo 18. Ürün yazılımı ve sürücüler

Yöntemler	Konum
Dell EMC destek sitesinden	www.dell.com/support/home
Dell Uzaktan Erişim Denetleyicisi Yaşam Döngüsü Denetleyicisi'ni (LC ile iDRAC) kullanarak	www.dell.com/idrac manuals

Tablo 18. Ürün yazılımı ve sürücüler (devamı)

Yöntemler	Konum
Dell Veri Havuzu Yöneticisi'ni (DRM) kullanarak	www.dell.com/openmanagemanuals > Repository Manager
Dell OpenManage Essentials'ı kullanarak	www.dell.com/openmanagemanuals > OpenManage Essentials
Dell OpenManage Enterprise 'ı kullanarak	www.dell.com/openmanagemanuals > OpenManage Enterprise
Dell Server Update Yardımcı Programı'nı (SUU) kullanarak	www.dell.com/openmanagemanuals > Server Update Utility
Dell OpenManage Dağıtım Araç Seti'ni (DTK) kullanarak	www.dell.com/openmanagemanuals > OpenManage Deployment Toolkit
iDRAC sanal ortamı kullanma	www.dell.com/idracmanuals

Sürücüler ve bellenimi indirme

Dell EMC en son BIOS sürümünü, sürücülerini ve sistem yönetimi ürün yazılımını indirip sisteminize yüklemenizi önerir.

Önkoşullar

Sürücülerini ve ürün yazılımını indirmeden önce web tarayıcısı ön belleğini temizlediğinizden emin olun.

Adımlar

1. www.dell.com/support/home adresine gidin.
2. **Sürücüler ve İndirmeler** bölümündeki **Servis Etiketini Girin** kutusuna sisteminizin Servis Etiketini veya ürün kimlik numarasını girin ve ardından **Gönder** öğesine tıklayın.
 **NOT:** Servis Etiketiniz yoksa sistemin Servis Etiketini otomatik olarak algılaması için **Ürünümü Algıla** öğesini seçin veya **Ürünleri görüntüle** seçeneğine tıklayın ve ürününüze gidin.
3. **Sürücüler ve İndirmeler** öğesine tıklayın.
Sisteminize uygun sürücüler görüntülenir.
4. Sürücülerini bir USB sürücüsüne, CD'ye veya DVD'ye indirin.

Sistem bileşenlerini takma ve çıkarma

Konular:

- Güvenlik talimatları
- Sisteminizin içinde çalışmaya başlamadan önce
- sistem içinde çalıştıktan sonra
- Önerilen araçlar
- İsteğe bağlı ön çerçeve
- Sistem kapağı
- Arka panel kapağı
- Sistemin içi
- Hava örtüsü
- Soğutma fanı aksamı
- Soğutma fanları
- İzinsiz giriş önleme anahtarı
- NVDIMM-N pil
- Orta sürücü tepsi
- Sürücüler
- Arka sürücü kafesi
- Sistem belleği
- İşlemciler ve ısı emiciler
- Genişletme kartları ve genişletme kartı yükselticileri
- M.2 SSD modülü
- İsteğe bağlı MicroSD veya vFlash kartı
- İsteğe bağlı IDSDM veya vFlash modülü
- Ağ ek kartı
- Tümleşik depolama denetleyicisi kartı
- Arka panel
- Kablo yerleşimi
- Sistem pili
- İsteğe bağlı dahili USB bellek anahtarı
- Güç kaynağı birimleri
- Sistem kartı
- Güvenilir Platform Modülü
- Kontrol paneli

Güvenlik talimatları

NOT: sistem kaldırmaz gerektiğinde başkalarından yardım isteyin. Yaralanmamak için sistem tek başınıza kaldırmaya çalışmayın.

UYARI: sistem açıkken sistem kapağını açmak ya da çıkarmak, elektrik çarpması riski oluşturabilir.

DİKKAT: sistem kapağı çıkarılmış durumda beş dakikadan daha uzun süre çalıştırmayın. Sistemi, sistem kapağı olmadan çalıştırma bileşen hasarı ile sonuçlanabilir.

DİKKAT: Pek çok tamir işlemi yalnızca sertifikalı servis teknisyeni tarafından gerçekleştirilmelidir. Sorun giderme işlemlerini ve basit tamirleri sadece ürün belgenizde belirtildiği gibi veya destek ekibinin çevrimiçi olarak ya da telefonla belirttiği gibi gerçekleştirmelisiniz. Dell'den yetkili olmayan kişilerden alınan servisten kaynaklanan hasarlar garanti kapsamında değildir. Ürününüzle birlikte verilen güvenlik talimatlarını okuyun ve uygulayın.

i | **NOT:** sistem içindeki bileşenler üzerinde çalışırken her zaman antistatik bir minder ve antistatik şerit kullanmanız tavsiye edilir.

⚠ | **DİKKAT:** Doğru çalışma ve soğutmayı sağlamak için sistemdeki tüm bölmeler ve sistem fanları ya bir bileşen ya da bir kapak ile her zaman dolu tutulmalıdır.

Sisteminizin içinde çalışmaya başlamadan önce

Önkoşullar

Güvenlik yönergelerini uygulayın ve bölümünde listelenmiştir [Güvenlik talimatları](#).

Adımlar

1. Tüm bağlı çevre birimleri dahil sistemi kapatın.
2. Sistemin elektrik prizi ve çevre birimleri bağlantılarını çıkarın.
3. Mümkünse, sistemi raftan çıkarın.
Daha fazla bilgi için www.dell.com/poweredge manuals adresindeki *Raf Montaj Kılavuzu*'na bakın.
4. Sistem kapağını çıkarın.

sistem içinde çalıştıktan sonra

Önkoşullar

Güvenlik yönergelerini uygulayın ve bölümünde listelenmiştir [Güvenlik talimatları](#).

Adımlar

1. Sistem kapağını takın.
2. Varsa, sistem rafa monte edin.
Daha fazla bilgi için, şu adresteki *Raf Montaj Kılavuzu*'na bakın: <https://www.dell.com/poweredge manuals>.
3. Çevre birimlerine yeniden bağlanın ve sistem elektrik prizine bağlayın.
4. Eklenmiş çevre birimlerini açın ve ardından sistem açın.

Önerilen araçlar

Çıkarma ve takma prosedürlerini gerçekleştirmek için aşağıdaki araçlara ihtiyacınız olacaktır:

- Çerçeve kilidi anahtarı
Bu anahtar yalnızca sisteminizde çerçeve varsa gereklidir.
- Phillips 1 numaralı yıldız tornavida
- Phillips 2 numaralı yıldız tornavida
- Torx #T30 tornavida
- 1/4 inç düz uçlu tornavida
- Toprağa bağlanmış topraklama bilekliği
- ESD Altlığı

Bir DC güç kaynağına ait kabloları takmak için aşağıdaki aletler gereklidir:

- AMP 90871-1 sıkıştırma el aleti veya eşdeğeri
- Tyco Electronics 58433-3 veya eşdeğeri
- 10 AWG boyutundaki tek veya çok telli, yalıtımlı bakır teldeki yalıtımı çıkarmak için kablo sıyırma pensi

i | **NOT:** Alfa tel parça no. 3080 veya eşdeğerini kullanın (65/30 büküm).

İsteğe bağlı ön çerçeve

Ön çerçeve ayarları

İsteğe bağlı metal çerçeve, sistemin markasını göstermek için sistemin ön tarafına takılmıştır. Çerçeve üzerindeki bir kilit, sürücülere yetkisiz erişimi engellemek için kullanılır. İki çerçeve versiyonu mevcuttur:

- LCD paneli
- LCD panelsiz

LCD paneli çerçevelerde sistem durumu LCD panelinde görüntülenebilir. Daha fazla bilgi için [LCD paneli](#) bölümüne bakın.

LCD çerçevesi çalışırken takılabilir ve sistem orijinal olarak bu LCD çerçevesi ile sipariş edilmemiş olsa bile aynı marka herhangi bir sunucuda kullanılabilir.

Ön çerçevenin çıkarılması

Ön çerçeveyi LCD panel ile veya LCD panel olmadan çıkarma prosedürü aynıdır.

Önkoşullar

[Güvenlik talimatları](#) bölümünde listelenen güvenlik yönergelerini uygulayın.

Adımlar

1. Çerçeve anahtarını kullanarak çerçevenin kilidini açın.
2. Serbest bırakma düğmesine basın ve çerçevenin sol ucunu çekin.
3. Sağ ucu kancadan çıkarın ve çerçeveyi çıkarın.

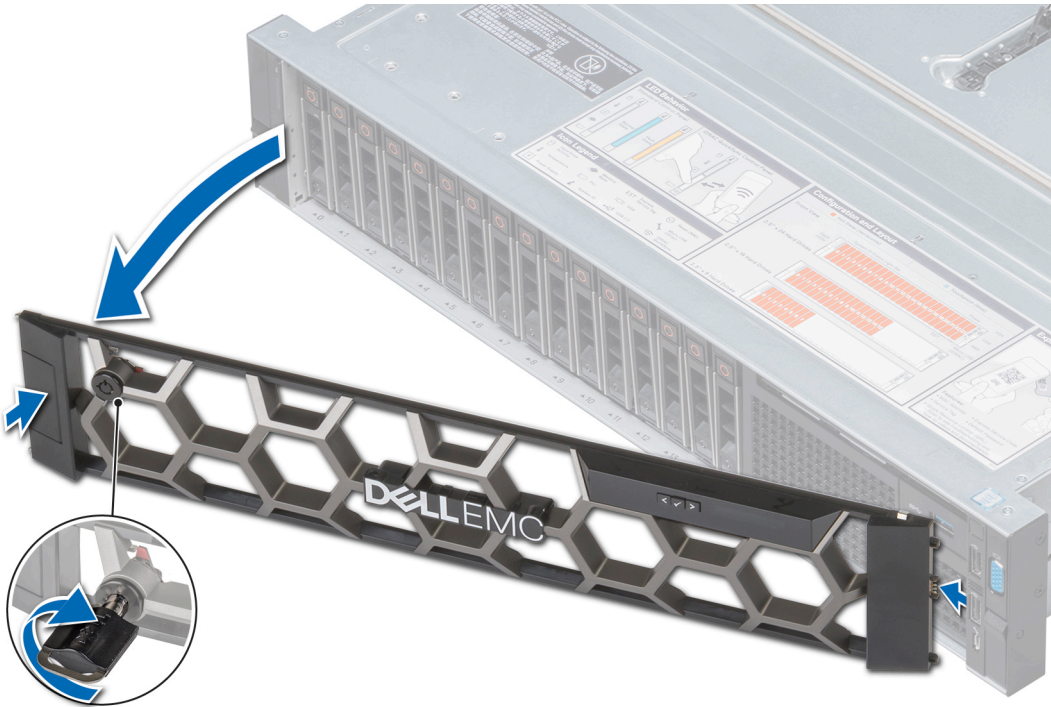

Rakam 23. LCD paneli isteğe bağlı ön çerçeveyi çıkarma

Sonraki Adımlar

Ön çerçeveyi takın.

Ön çerçeveyi takma

Ön çerçeveyi LCD panel ile veya LCD panel olmadan takma prosedürü aynıdır.

Önkoşullar

[Güvenlik talimatları](#) bölümünde listelenen güvenlik yönergelerini uygulayın.

Adımlar

1. Çerçeve anahtarının yerini belirleyin ve çıkarın.
NOT: Çerçeve anahtarı LCD çerçeve paketinin bir parçasıdır.
2. Çerçevenin sağ ucunu hizalayın ve sisteme takın.
3. Düğme yerine kilitlene ve çerçevenin sol ucu sisteme oturana kadar çerçeveye basın.
4. Anahtarı kullanarak çerçeveyi kilitleyin.

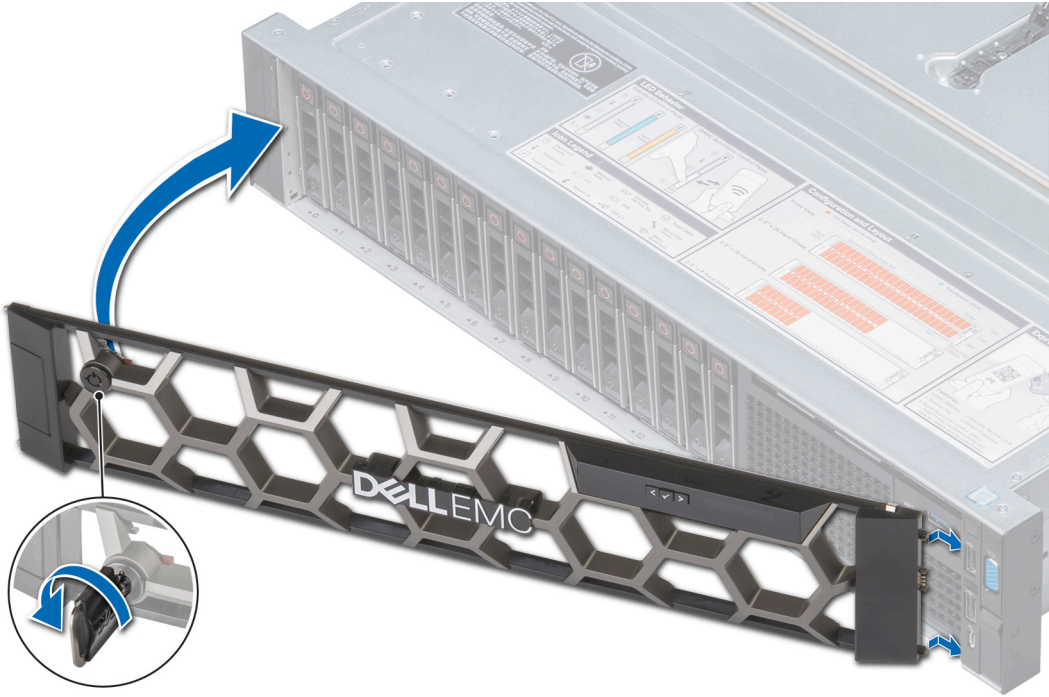

Rakam 24. LCD panelli isteğe bağlı ön çerçeveyi takma

Sistem kapağı

Sistem Kapağını Çıkarma

Önkoşullar

1. [Güvenlik talimatları](#) bölümünde listelenen güvenlik yönergelerini uygulayın.
2. Herhangi bir bağlı çevre birimi dahil sistemi kapatın.
3. Sistemin elektrik prizi ve çevre birimleri bağlantılarını çıkarın.

Adımlar

1. 1/4 inç düz başlı veya 2 numaralı yıldız tornavida kullanarak, mandal serbest bırakma kilidini saat yönünün tersine kilit açık konumuna döndürün.

2. Sistem kapağı geri kayana ve sistem kapağındaki tırnaklar sistemdeki kılavuz yuvalarından ayrılana kadar mandalı kaldırın.
3. Kapağı her iki yanından tutun ve sistemden kaldırarak uzaklaştırın.



Rakam 25. Sistem Kapağını Çıkarma

Sonraki Adımlar

Sistem kapağını takın.

Sistem kapağını takma

Önkoşullar

1. [Güvenlik talimatları](#) bölümünde listelenen güvenlik yönergelerini uygulayın.
2. Tüm iç kabloların doğru bir şekilde yönlendirildiğinden ve bağlandığından ve sistemin içinde herhangi bir alet veya parça bırakılmadığından emin olun.

Adımlar

1. Sistem kapağındaki tırnakları sistemdeki kılavuz yuvalarıyla hizalayın.
2. Sistem kapağı mandalına bastırın.
Sistem kapağı ileri doğru kayarken, sistem kapağındaki tırnaklar sistemdeki kılavuz yuvalarına takılır ve sistem kapağı mandalı yerine oturur.
3. 1/4 inç düz başlı veya 2 numaralı tornavida kullanarak, mandal serbest bırakma kilidini saat yönünde kilitli konuma döndürün.



Rakam 26. Sistem kapağını takma

Sonraki Adımlar

1. Çevre birimlerine yeniden bağlanın ve sistemi elektrik prizine bağlayın.
2. Takılı çevre birimleri de dahil sistemi açın.

Arka panel kapağı

Arka panel kapağını çıkarma

Önkoşullar

1. [Güvenlik talimatları](#) bölümünde listelenen güvenlik yönergelerini uygulayın.
2. [Sisteminizde çalışmadan önce](#) bölümünde listelenen prosedürü takip edin.

Adımlar

1. Arka panel kapağını, arka panel kapağında işaretlenen okların yönünde kaydırın.
2. Arka panel kapağını kaldırarak sistemden çıkarın.

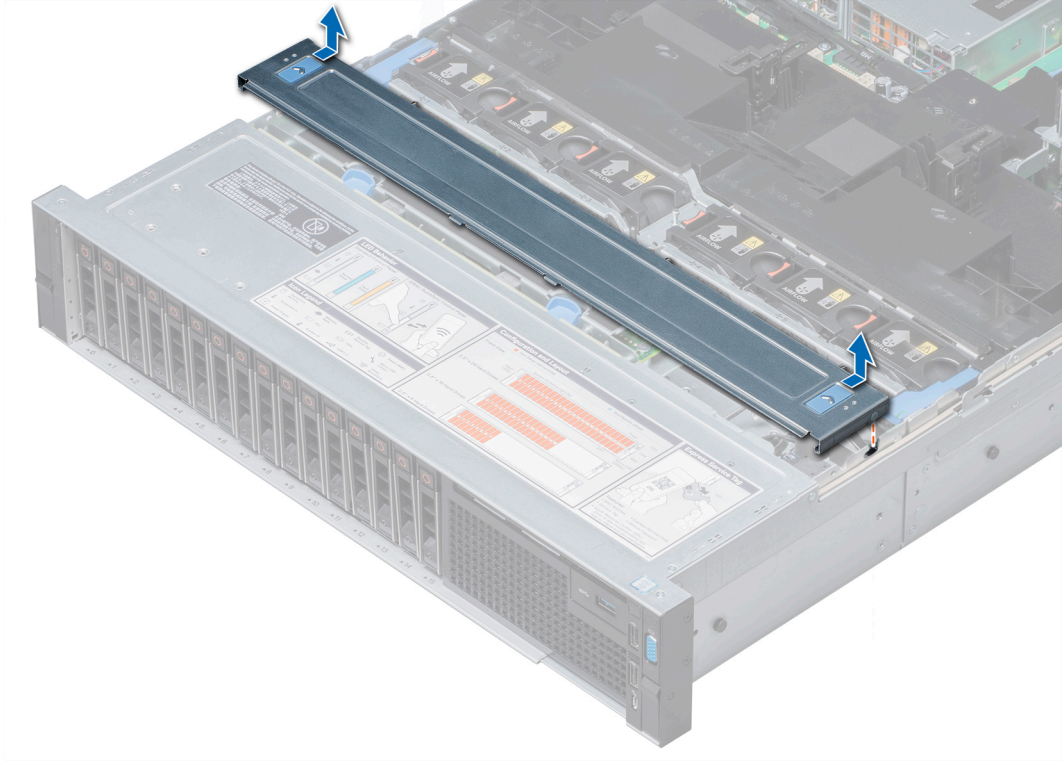

Rakam 27. Arka panel kapağını çıkarma

Sonraki Adımlar

Arka panel kapağını takın.

Alt kapağı takma

Önkoşullar

[Güvenlik talimatları](#) bölümünde listelenen güvenlik yönergelerini uygulayın.

Adımlar

1. Arka panel kapağındaki tırnakları sistemdeki kılavuz yuvalarına hizalayın.
2. Sürücüyü yerine oturana kadar kasanın arkasına doğru kaydırın.

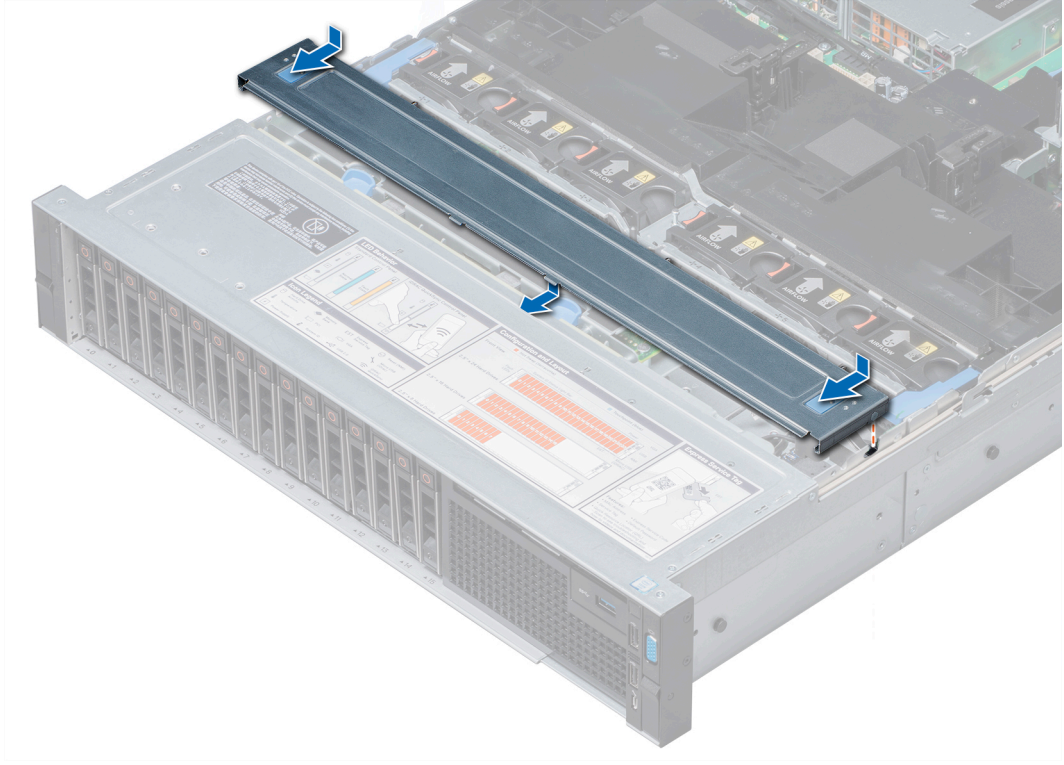

Rakam 28. Alt kapağı takma

Sonraki Adımlar

sistem içinde çalıştıktan sonra bölümünde listelenen yönergeleri uygulayın.

Sistemin İçi

⚠ DİKKAT: Pek çok tamir işlemi yalnızca sertifikalı servis teknisyeni tarafından gerçekleştirilmelidir. Sorun giderme işlemlerini ve basit tamirleri sadece ürün belgenizde belirtildiği gibi veya destek ekibinin çevrimiçi olarak ya da telefonla belirttiği gibi gerçekleştirmelisiniz. Dell'den yetkili olmayan kişilerden alınan servisten kaynaklanan hasarlar garanti kapsamında değildir. Ürününüzle birlikte verilen güvenlik talimatlarını okuyun ve uygulayın.

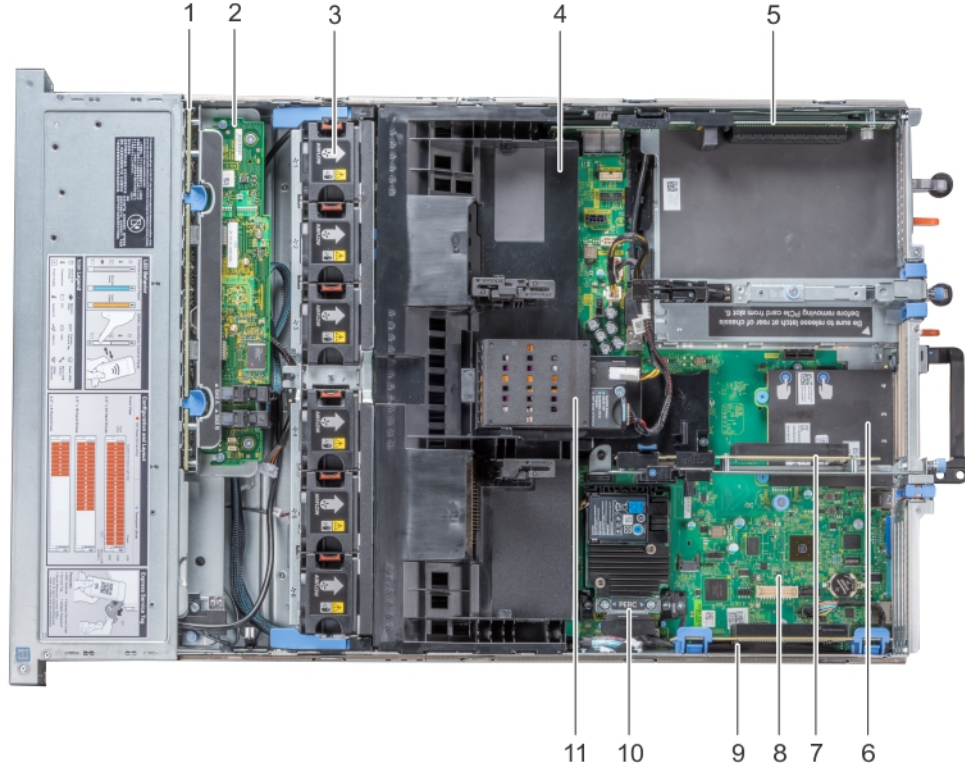

Rakam 29. Sistemin içi - NVDIMM-N pili

- | | |
|--|---|
| 1. sürücü arka paneli | 2. arka panel genişletme kartı |
| 3. soğutma fanı aksamındaki soğutma fanı (6) | 4. hava örtüsü |
| 5. genişletme kartı yükseltici 3 | 6. ağ ek kartı |
| 7. genişletme kartı yükseltici 2 | 8. sistem kartı |
| 9. genişletme kartı yükseltici 1 | 10. tümleşik depolama denetleyicisi kartı |
| 11. NVDIMM-N pil | |

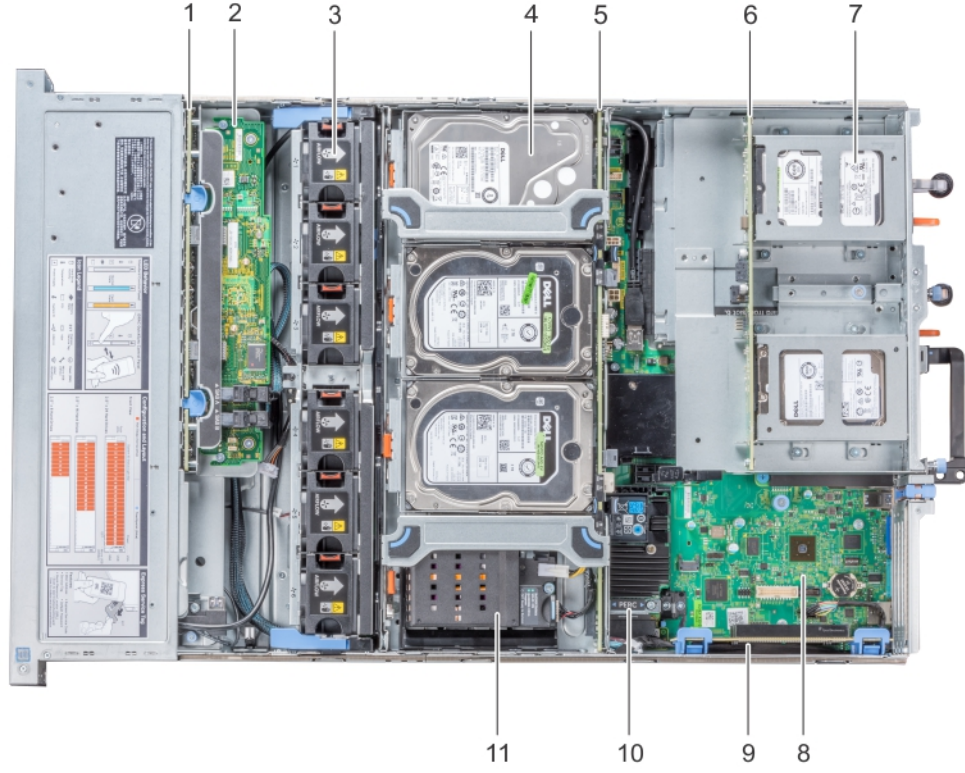

Rakam 30. Sistemin içi - orta sürücü tepsisi ve arka sürücü kafesi

1. sürücü arka paneli
2. arka panel genişletme kartı
3. soğutma fanı aksamındaki soğutma fanı (6)
4. orta sürücü tepsisindeki sürücü (4)
5. orta sürücü arka paneli
6. arka sürücü arka paneli
7. arka sürücü kafesindeki sürücü (2 veya 4)
8. sistem kartı
9. genişletme kartı yükseltici 1
10. tümleşik depolama denetleyicisi kartı
11. NVDIMM-N pil

Hava örtüsü

Hava örtüsünü çıkarın

Önkoşullar

⚠ DİKKAT: Hava örtüsü takılı değilken sistem asla çalıştırmayın. Sistem kısa bir süre içinde ısınabilir ve bu da sistem kapanmasına ve veri kaybına yol açar.

1. Güvenlik talimatları bölümünde listelenen güvenlik yönergelerini uygulayın.
2. Sisteminizde çalışmadan önce bölümünde listelenen prosedürü takip edin.
3. Takılıysa, tam uzunluktaki PCIe kartlarını çıkarın.
4. Varsa GPU kartlarını çıkarın.
5. Eğer NVDIMM-N pil takıldığında, kabloları çıkarın. NVDIMM-N pil.

⚠ DİKKAT: NVDIMM-N pil çalışırken takılıp sökülmez. Veri kaybını önlemek ve olası zarar verebilir, sistem olduğundan, sistem, NVDIMM-N ve LED'ler NVDIMM-N pil kapatılır bağlantısını kesmeden önce NVDIMM-N akü kablolarını sökün.

Adımlar

Soğutma örtüsünü her iki ucundan tutarak yukarı kaldırın ve sistemden çıkarın.

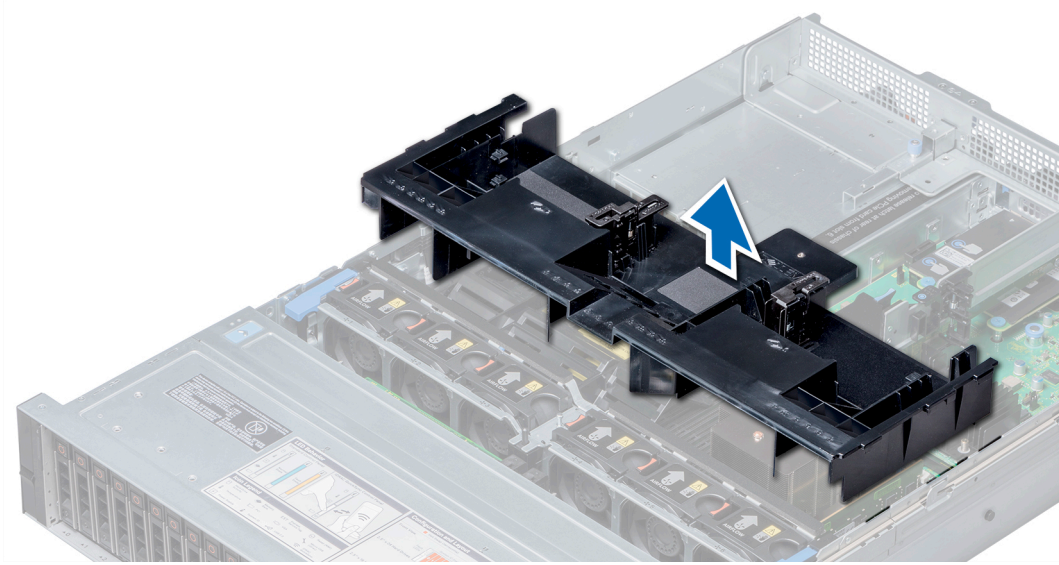

Rakam 31. Hava örtüsünü çıkarma

Sonraki Adımlar

Varsa hava örtüsünü takın.

Hava örtüsünü takma

Önkoşullar

1. Güvenlik talimatları bölümünde listelenen güvenlik yönergelerini uygulayın.
2. Varsa kabloları sistem duvarı boyunca sistemin içinden yönlendirin ve kablo mandalını kullanarak kabloları sabitleyin.

Adımlar

1. Hava örtüsü üzerindeki tırnakları sistem üzerindeki yuvalar ile hizalayın.
2. Hava örtüsünü sıkıca oturana kadar sisteme indirin.

Sıkı bir şekilde oturduğunda hava örtüsü üzerindeki işaretli bellek soketi numaralarını ilgili bellek soketleriyle hizalayın.

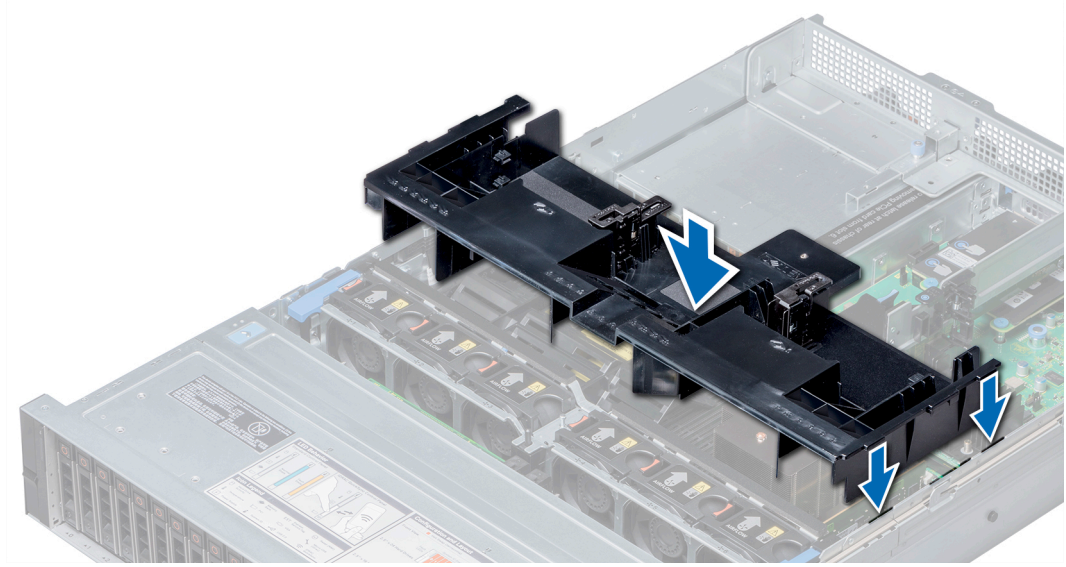

Rakam 32. Hava örtüsünü takma

Sonraki Adımlar

1. Çıkarılmışsa tam uzunluktaki PCIe kartlarını takın.
2. Varsa GPU kartlarını takın.
3. Varsa kabloları NVDIMM-N pile bağlayın.

⚠ DİKKAT: NVDIMM-N pil çalışırken takılıp sökülmez. Sisteminizde meydana gelebilecek veri kaybını ve olası hasarları önlemek için NVDIMM-N pil kablolarını bağlamadan önce sisteminizin, sistemdeki LED'lerin, NVDIMM-N üzerindeki LED'lerin ve NVDIMM-N pilindeki LED'lerin kapalı olduğundan emin olun.

4. Sisteminizde çalıştıktan sonra bölümünde listelenen prosedürü takip edin.

Soğutma fanı aksamı

Soğutma fanı aksamını çıkarma

Önkoşullar

1. Güvenlik talimatları bölümünde listelenen güvenlik yönergelerini uygulayın.
2. Sisteminizde çalışmadan önce bölümünde listelenen prosedürü takip edin.

Adımlar

1. Soğutma fanı aksamını sistemden ayırmak için serbest bırakma kollarını kaldırın.
2. Serbest bırakma kollarını tutun ve soğutma fanı aksamını sistemin dışına kaldırın.

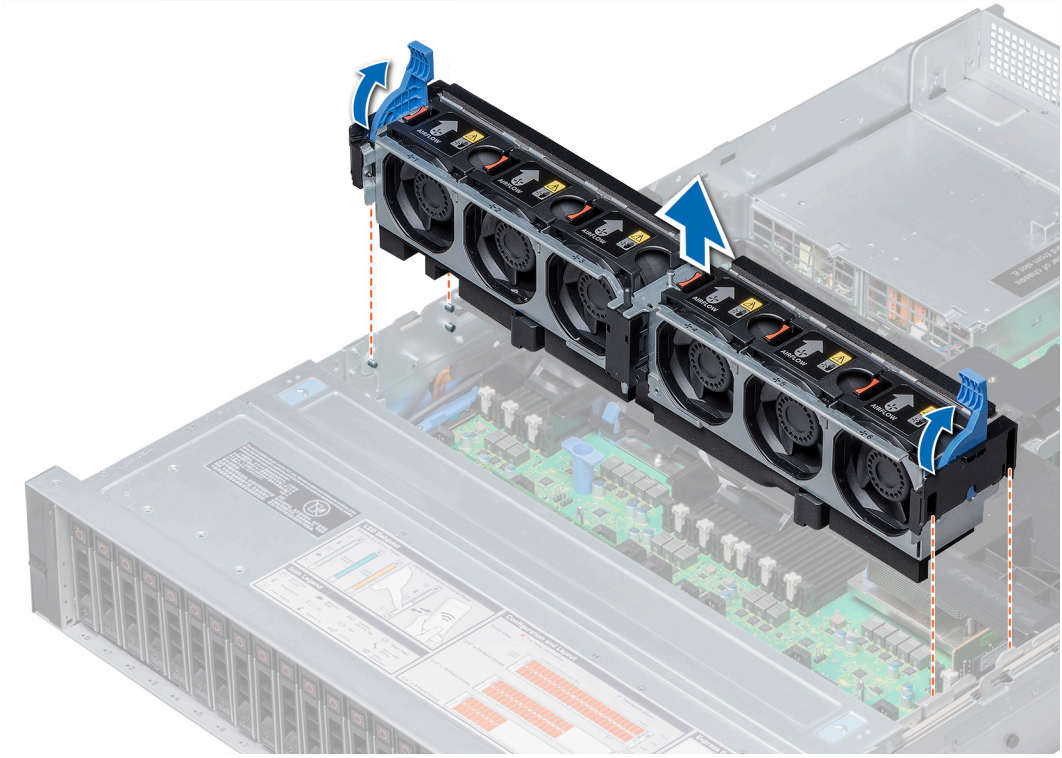

Rakam 33. Soğutma fanı aksamını çıkarma

Sonraki Adımlar

Soğutma fanı aksamını takın.

Soğutma fanı aksamını takma

Önkoşullar

Güvenlik talimatları bölümünde listelenen güvenlik yönergelerini uygulayın.

⚠ DİKKAT: Sistem içindeki kabloların doğru takıldığından ve soğutma fanı aksamını takmadan önce kablo tutma desteğiyle tutturulduğundan emin olun. Yanlış takılmış kablolar zarar görebilir.

Adımlar

1. Soğutma fanı aksamındaki kılavuz raylarını sistemdeki ayırıcılarla hizalayın.
2. Soğutma fanı konektörleri sistem kartındaki konektörlere yerleşinceye kadar soğutma fanı aksamını sisteme indirin.
3. Soğutma fanı aksamını sisteme kilitlemek için serbest bırakma kollarına bastırın.

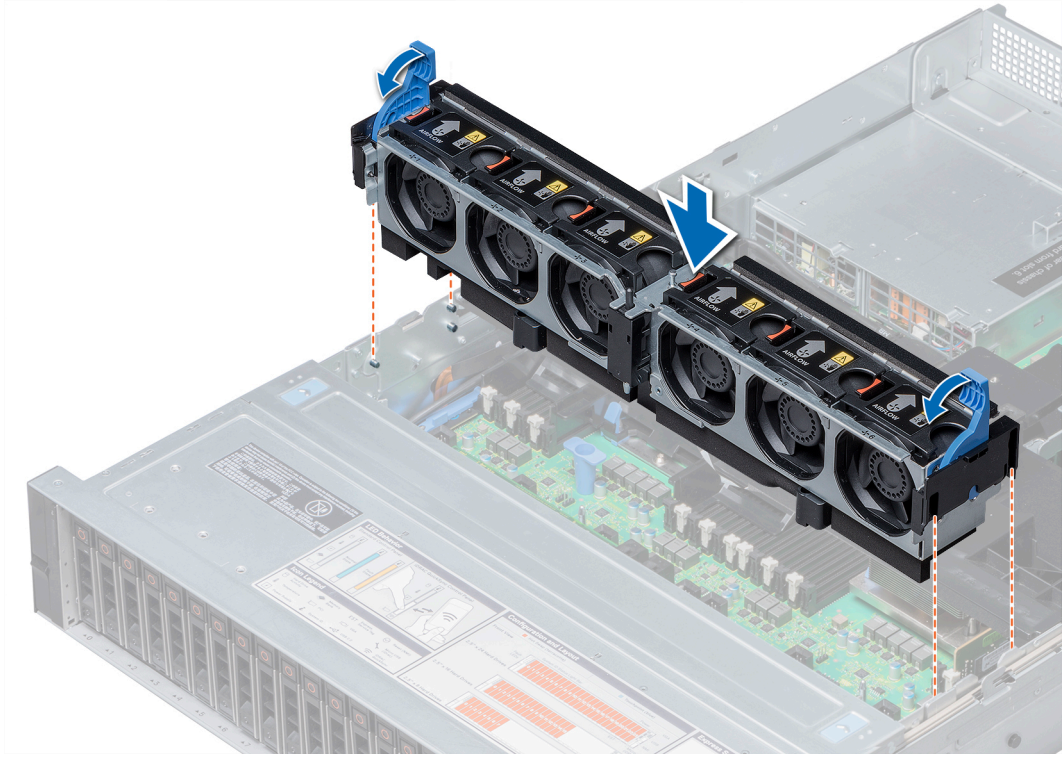

Rakam 34. Soğutma fanı aksamını takma

Sonraki Adımlar

Sisteminizde çalıştıktan sonra bölümünde listelenen prosedürü takip edin.

Soğutma fanları

Soğutma fanı ayrıntıları

Soğutma fanları, sistemin çalışması sonucunda açığa çıkan ısıyı dağıtmak üzere sisteme entegre edilmiştir. Bu fanlar işlemciler, genişletme kartları ve bellek modülleri için soğutma sağlar.

Sisteminiz altı adede kadar standart ya da yüksek performanslı çalışırken değiştirilebilir soğutma fanını destekler.

Orta sürücü tepe olmayan tek işlemcili sistemler için yalnızca dört soğutma fanı gereklidir. Fan bölmeleri 1 ve 2 bir fan kapağı ile örtülüdür.

⚠ DİKKAT: Standart ve yüksek performanslı soğutma fanlarının karışık kullanımı desteklenmez.

ⓘ NOT: Her fan, sistem yönetim yazılımında ilgili fan numarası ile listelenmiştir. Belirli bir fanda bir sorun olursa, fanı soğutma fanı aksamındaki fan numaralarına bakarak kolayca bulup değiştirebilirsiniz.

ⓘ NOT: Soğutma fanları çalışır durumda değiştirilebilir değildir.

Soğutma Fanını Çıkarma

Standart ve yüksek performanslı fanları çıkarma prosedürü aynıdır.

Önkoşullar

ⓘ NOT: Sistem açıkken sistem kapağını açmak ya da çıkarmak sizin için elektrik çarpması riski oluşturabilir. Soğutma fanlarını çıkarıp takarken çok dikkatli olun.

⚠ DİKKAT: Soğutma fanları çalışırken takılabilir. sistem açıkken düzgün soğutmayı sağlamak için fanları teker teker değiştirin.

1. Güvenlik talimatları bölümünde listelenen güvenlik yönergelerini uygulayın.
2. Sisteminizde çalışmadan önce bölümünde listelenen prosedürü takip edin.

Adımlar

Serbest bırakma tırnağına bastırın ve soğutma fanını soğutma fanı aksamından kaldırarak çıkarın.

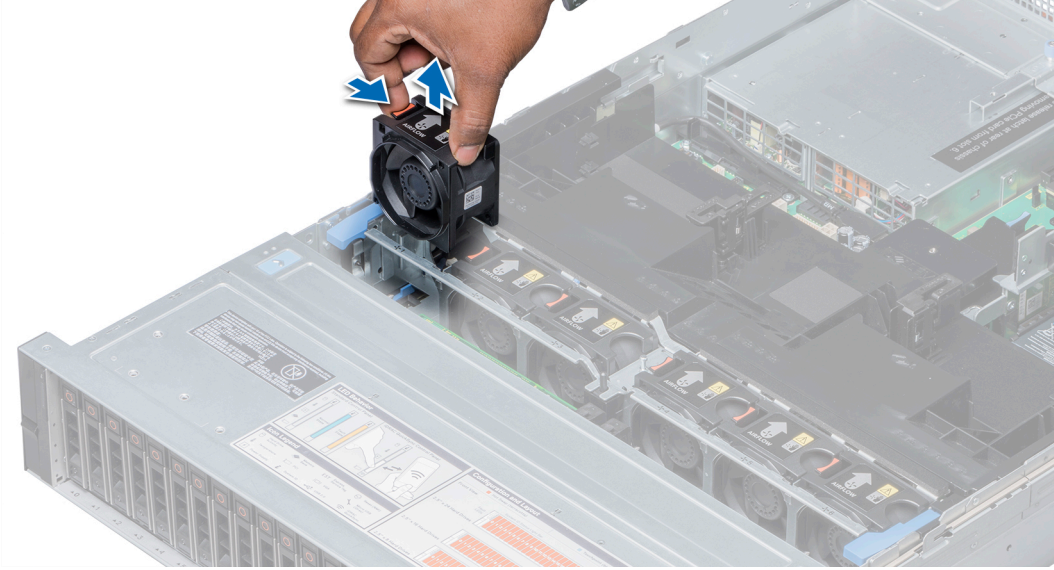

Rakam 35. Soğutma fanını çıkarma

Sonraki Adımlar

Varsa soğutma fanını takın.

Soğutma fanını takma

Standart ve yüksek performanslı fanları takma prosedürü aynıdır.

Önkoşullar

i **NOT:** sistem açıkken sistem kapağını açmak ya da çıkarmak sizin için elektrik çarpma riski oluşturabilir. Soğutma fanlarını çıkarıp takarken çok dikkatli olun.

⚠ DİKKAT: Soğutma fanları çalışırken takılabilir. sistem açıkken düzgün soğutmayı sağlamak için fanları teker teker değiştirin.

Güvenlik yönergelerini uygulayın ve bölümünde listelenmiştir [Güvenlik talimatları](#).

Adımlar

1. Serbest bırakma tırnağını tutarak soğutma fanının altındaki konektörü, sistem kartındaki konektörle hizalayın.

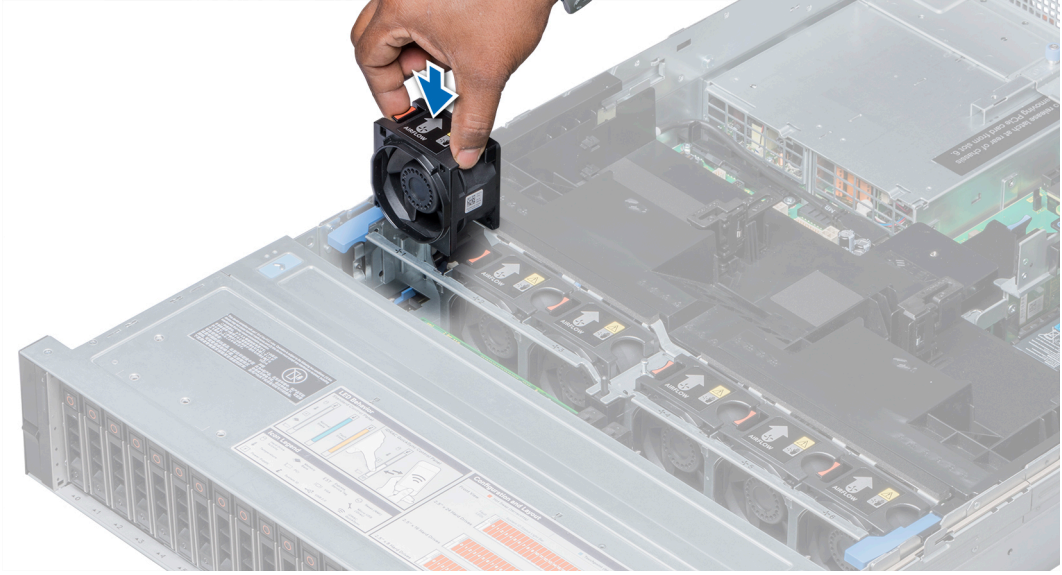

Rakam 36. Soğutma fanını takma

2. Serbest bırakma tırnağı yerine kilitlenceye kadar soğutma fanını fan aksamına doğru kaydırın.

Sonraki Adımlar

sistem içinde çalıştıktan sonra bölümünde listelenen yönergeleri uygulayın.

İzinsiz giriş önleme anahtarı

İzinsiz giriş anahtarını çıkarma

Önkoşullar

1. Güvenlik talimatları bölümünde listelenen güvenlik yönergelerini uygulayın.
2. Sisteminizde çalışmadan önce bölümünde listelenen prosedürü takip edin.
3. Soğutma fanı aksamını çıkarın.

Adımlar

İzinsiz girişi önleme anahtarına basın ve izinsiz giriş anahtar yuvasından dışarıya doğru kaydırın.

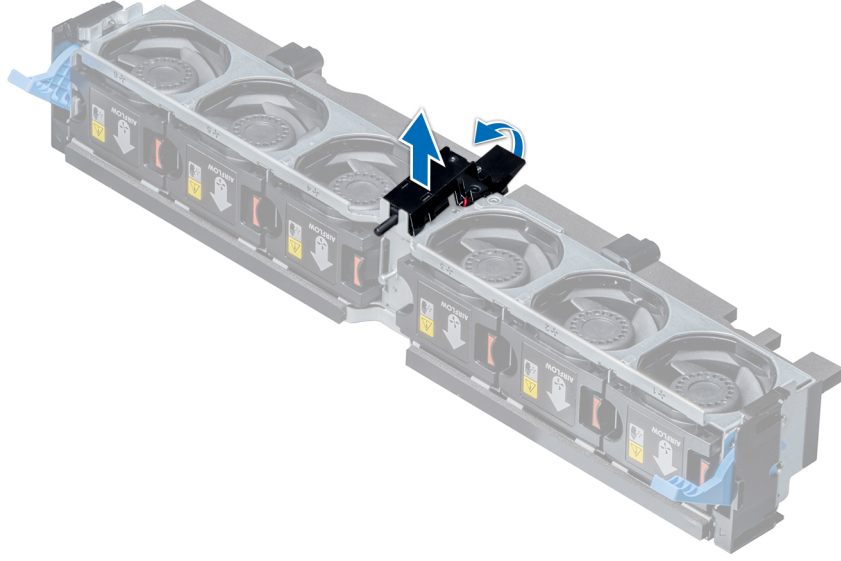

Rakam 37. İzinsiz giriş anahtarını çıkarma

Sonraki Adımlar

İzinsiz giriş anahtarını takın.

İzinsiz giriş anahtarını takma

Önkoşullar

[Güvenlik talimatları](#) bölümünde listelenen güvenlik yönergelerini uygulayın.

Adımlar

1. İzinsiz giriş önleme anahtarındaki tırnakları soğutma fanı aksamındaki yuvalara hizalayın.
2. İzinsiz girişi önleme anahtarını yerine oturuncaya kadar itin.

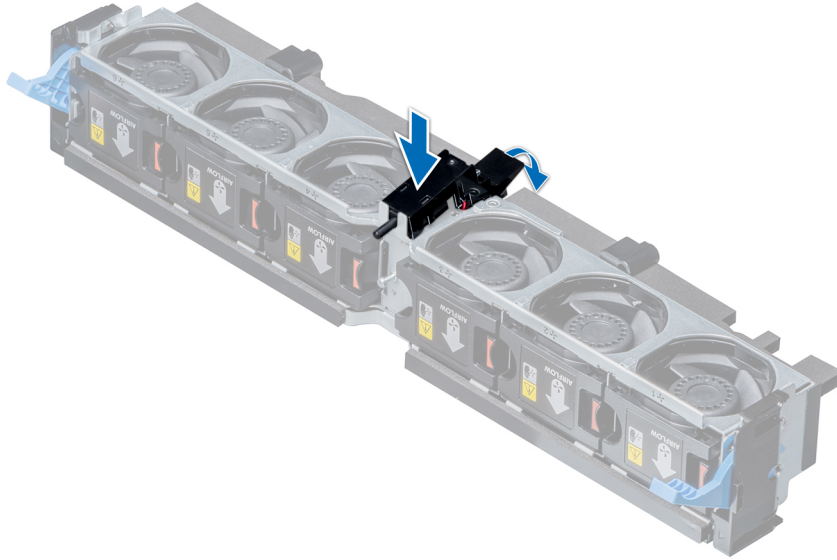

Rakam 38. İzinsiz giriş anahtarını takma

Sonraki Adımlar

1. Soğutma fanı aksamını takın.
2. Sisteminizde çalıştıktan sonra bölümünde listelenen prosedürü takip edin.

NVDIMM-N pil

NVDIMM-N pili ayrıntıları

NVDIMM-N pili hava örtüsüne veya 3,5 inç orta sabit sürücü tepsisine takılabilir.

NOT: NVDIMM-N pili 2,5 inç NVMe orta sabit sürücü tepsisi üzerinde desteklenmez.

NVDIMM-N pilini hava örtüsünden çıkarma

Önkoşullar

1. Güvenlik talimatları bölümünde listelenen güvenlik yönergelerini uygulayın.
2. Sisteminizde çalışmadan önce bölümünde listelenen prosedürü takip edin.

DİKKAT: NVDIMM-N pil çalışırken takılıp sökülmez. Veri kaybını önlemek ve olası zarar verebilir, sistem olduğundan, sistem, NVDIMM-N ve LED'ler NVDIMM-N pilin değiştirmeden önce kapatılması çıkarma NVDIMM-N pil.

DİKKAT: Pil konektörünün zarar görmemesi için, pili takarken ya da çıkarırken, konektörü sıkıca desteklemeniz gerekir.

Adımlar

1. Kabloları NVDIMM-N pilden ayırın.
2. 2 numaralı yıldız tornavida kullanarak NVDIMM-N pilini sabitleyen vidayı sökün.
3. Kenarları tutarak, NVDIMM-N pilini hava örtüsündeki yuvadan ayırmak için bir açıyla kaldırın.
4. NVDIMM-N pilini sistemden kaldırın.

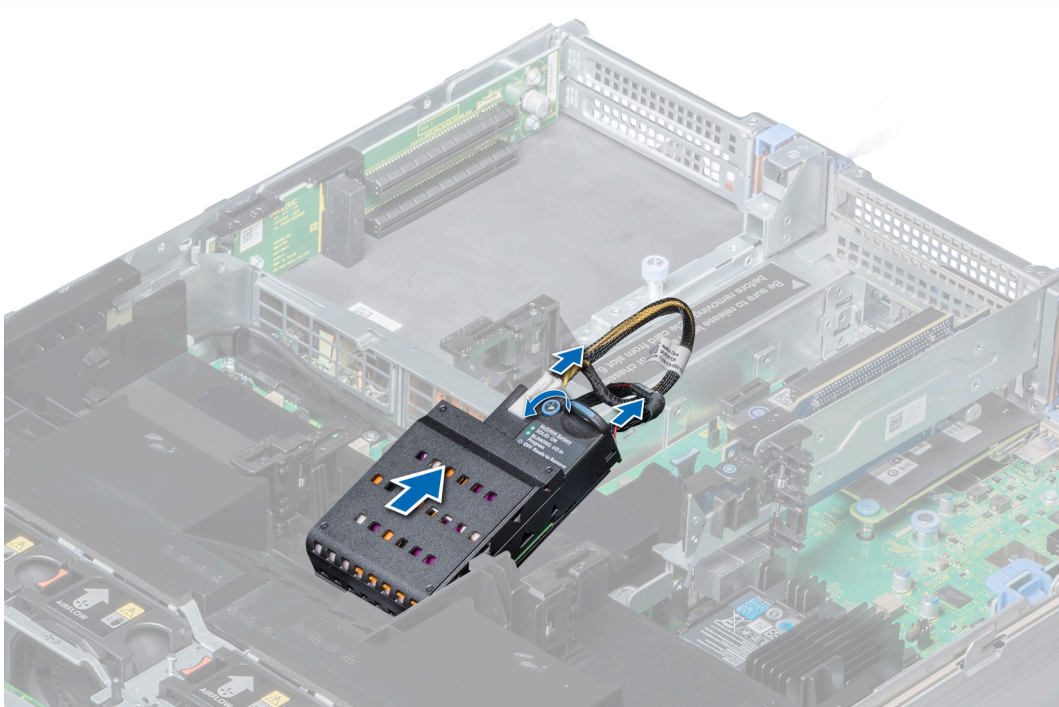

Rakam 39. NVDIMM-N pilini hava örtüsünden çıkarma

Sonraki Adımlar

NVDIMM-N pilini hava örtüsüne takın.

Hava örtüsüne NVDIMM-N pili takma

Önkoşullar

Güvenlik talimatları bölümünde listelenen güvenlik yönergelerini uygulayın.

⚠ DİKKAT: NVDIMM-N pil çalışırken takılıp sökülmez. Veri kaybını önlemek ve olası zarar verebilir, sistem olduğundan, sistem, NVDIMM-N ve LED'ler NVDIMM-N pilin değiştirmeden önce kapatılması takma NVDIMM-N pil.

⚠ DİKKAT: Pil konektörünün zarar görmemesi için, pili takarken ya da çıkarırken, konektörü sıkıca desteklemeniz gerekir.

Adımlar

1. NVDIMM-N pilini bir açıyla eğin ve pili, hava örtüsü yuvasına yerleştirin.
2. 2 numaralı yıldız tornavida kullanarak NVDIMM-N pilini sabitlemek için vidayı sıkın.
3. Kabloları NVDIMM-N piline bağlayın.

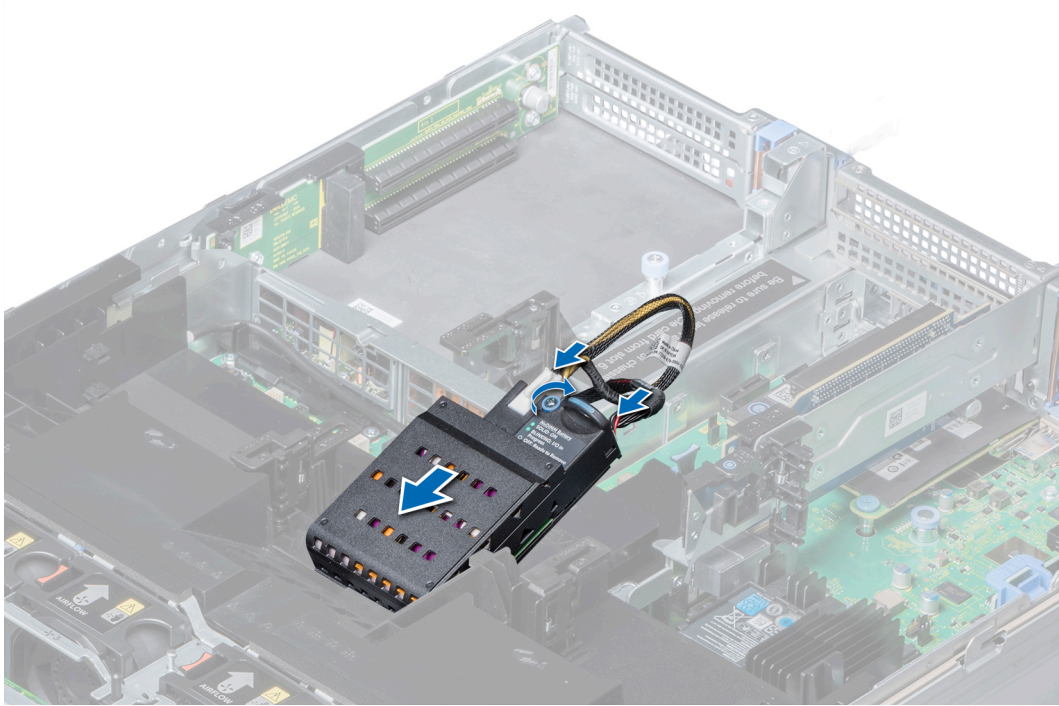

Rakam 40. Hava örtüsüne NVDIMM-N pili takma

Sonraki Adımlar

Sisteminizde çalıştıktan sonra bölümünde listelenen prosedürü takip edin.

NVDIMM-N pilini orta sürücü tepsisinden çıkarma

Önkoşullar

1. Güvenlik yönergelerini uygulayın ve bölümünde listelenmiştir Güvenlik talimatları.
2. Sisteminizin içinde çalışmaya başlamadan önce bölümünde listelenen yönergeleri uygulayın.

⚠ DİKKAT: NVDIMM-N pil çalışırken takılıp sökülmez. Veri kaybını önlemek ve olası zarar verebilir, sistem olduğundan, sistem, NVDIMM-N ve LED'ler NVDIMM-N pilin çıkarma NVDIMM-N pil.

⚠ DİKKAT: Pil konektörünün zarar görmemesi için, pili takarken ya da çıkarırken, konektörü sıkıca desteklemeniz gerekir.

Adımlar

1. Sürücü tepsisinin kollarını 90 derece yukarıya kaldırın.
2. 2 numaralı yıldız tornavida kullanarak NVDIMM-N pilini sabitleyen vidayı sökün.
3. NVDIMM-N pilini sürücü tepsisinden çıkarmak için kaydırın.
4. Kabloları NVDIMM-N pilden ayırın.
5. Kenarları tutarak NVDIMM-N pilini sistemden kaldırın.



Rakam 41. NVDIMM-N pilini orta sürücü tepsisinden çıkarma

Sonraki Adımlar

NVDIMM-N pili orta sürücü tepsisine takın.

NVDIMM-N pili orta sürücü tepsisine takma

Önkoşullar

Güvenlik yönergelerini uygulayın ve bölümünde listelenmiştir [Güvenlik talimatları](#).

⚠ DİKKAT: NVDIMM-N pil çalışırken takılıp sökülmez. Veri kaybını önlemek ve olası zarar verebilir, sistem olduğundan, sistem, NVDIMM-N ve LED'ler NVDIMM-N pilin değiştirmeden önce kapatılması takma NVDIMM-N pil.

⚠ DİKKAT: Pil konektörünün zarar görmemesi için, pili takarken ya da çıkarırken, konektörü sıkıca desteklemeniz gerekir.

Adımlar

1. Kabloları NVDIMM-N piline bağlayın.
2. Pili sürücü tepsiyle birleştirmek için NVDIMM-N pilini kaydırın.
3. 2 numaralı yıldız tornavida kullanarak NVDIMM-N pilini sabitlemek için vidayı sıkın.
4. Sürücü tepsisinin kolunu indirin.



Rakam 42. NVDIMM-N pili orta sürücü tepsisine takma

Sonraki Adımlar

sistem içinde çalıştıktan sonra bölümünde listelenen yönergeleri uygulayın.

NVDIMM-N pilini destekten çıkarma

Önkosullar

1. Güvenlik yönergelerini uygulayın ve bölümünde listelenmiştir [Güvenlik talimatları](#).
2. Sisteminizin içinde çalışmaya başlamadan önce bölümünde listelenen yönergeleri uygulayın.

⚠ DİKKAT: NVDIMM-N pil çalışırken takılıp sökülmez. Veri kaybını önlemek ve olası zarar verebilir, sistem olduğundan, sistem, NVDIMM-N ve LED'ler NVDIMM-N pilin değiştirmeden önce kapatılması çıkarma NVDIMM-N pil.

⚠ DİKKAT: Pil konektörünün zarar görmemesi için, pili takarken ya da çıkarırken, konektörü sıkıca desteklemeniz gerekir.

Adımlar

Serbest bırakma tırnağına basın ve pilin üzerindeki tırnağı destekteki yuvadan ayırmak için NVDIMM-N pilini kaydırın.



Rakam 43. NVDIMM-N pilini destekten çıkarma

Sonraki Adımlar

NVDIMM-N pili desteğe takın..

NVDIMM-N pili desteğe takma

Önkoşullar

Güvenlik yönergelerini uygulayın ve bölümünde listelenmiştir [Güvenlik talimatları](#).

⚠ DİKKAT: NVDIMM-N pil çalışırken takılıp sökülmez. Veri kaybını önlemek ve olası zarar verebilir, sistem olduğundan, sistem, NVDIMM-N ve LED'ler NVDIMM-N pilin değiştirmeden önce kapatılması takma NVDIMM-N pil.

⚠ DİKKAT: Pil konektörünün zarar görmemesi için, pili takarken ya da çıkarırken, konektörü sıkıca desteklemeniz gerekir.

Adımlar

1. NVDIMM-N pil üzerindeki tırnağı destekteki yuva ile hizalayın.
2. Sıkıca yerine oturana kadar pili desteğe yerleştirin.



Rakam 44. NVDIMM-N pili desteğe takma

Sonraki Adımlar

sistem içinde çalıştıktan sonra bölümünde listelenen yönergeleri uygulayın.

Orta sürücü tepsi

Orta sürücü tepsi ayrıntıları

Orta sürücü tepsi, soğutma fanı aksamının arkasında bulunur. Dört adede kadar 2,5 inç veya dört adet 3 inç destekler.

NOT: Dahili orta sürücü tepsisini destekleyen sistemler düşük profilli ısı emicileri gerektirmekte ve bir hava örtüsü gerektirmemekte ve desteklememektedir.

Orta sürücü tepsisini çıkarma

Önkoşullar

1. Güvenlik talimatları bölümünde listelenen güvenlik yönergelerini uygulayın.
2. Sisteminizde çalışmadan önce bölümünde listelenen prosedürü takip edin.
3. Tüm kabloları sürücü arka panelinden ayırın.

DİKKAT: Sistemin gücü kapatıldıktan sonra sürücü tepsi bir süre daha dokunulmayacak kadar sıcak olur. İşlem yapmadan önce sürücü tepsinin soğumasını bekleyin.

Adımlar

1. Sürücü tepsinin kollarını 90 derece yukarıya kaldırın.
2. Sürücü tepsi kollarını tutun ve sürücü tepsinin kaldırarak sistemden çıkarın.

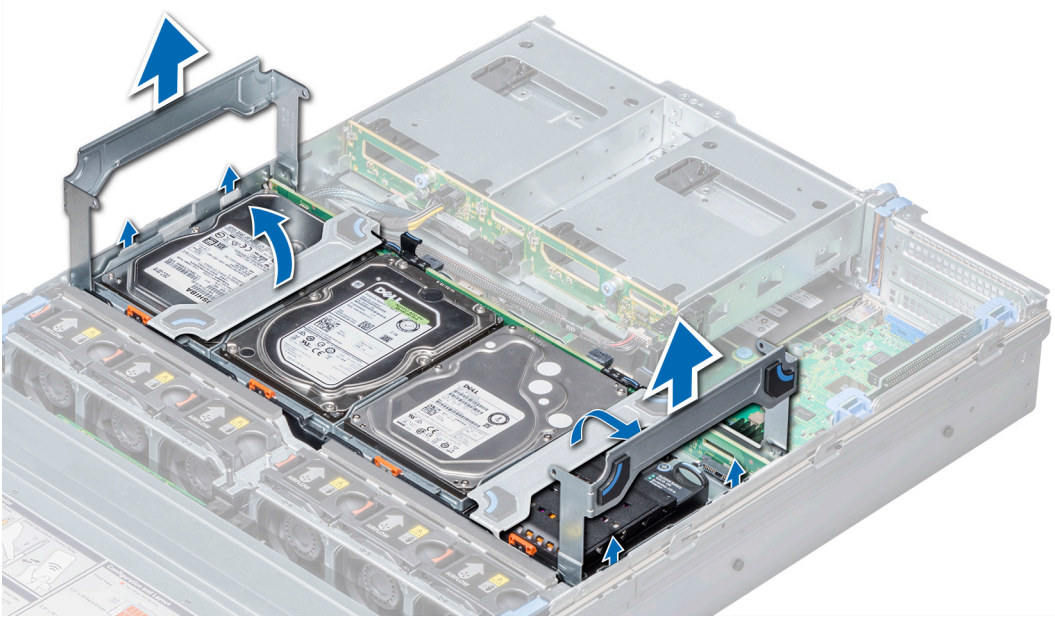

Rakam 45. Orta sürücü tepsisini çıkarma

Sonraki Adımlar

Orta sürücü tepsisini takın.

Orta sürücü tepsisini takma

Önkoşullar

[Güvenlik talimatları](#) bölümünde listelenen güvenlik yönergelerini uygulayın.

i **NOT:** Dahili orta sürücü tepsisini destekleyen sistemler, düşük profilli ısı emicileri destekler ve hava örtüsünü desteklemezler.

Adımlar

1. Sürücü tepsisinin kollarını 90 derece yukarıya kaldırın.
2. Sürücü tepsi kollarını tutun ve sürücü tepsisindeki yuvaları sistemdeki kılavuz pimleriyle hizalayın.
3. Sürücü tepsisini sistemin içine indirin.
4. Sürücü tepsisini yerine kilitlemek için sürücü tepsisinin kollarını indirin.

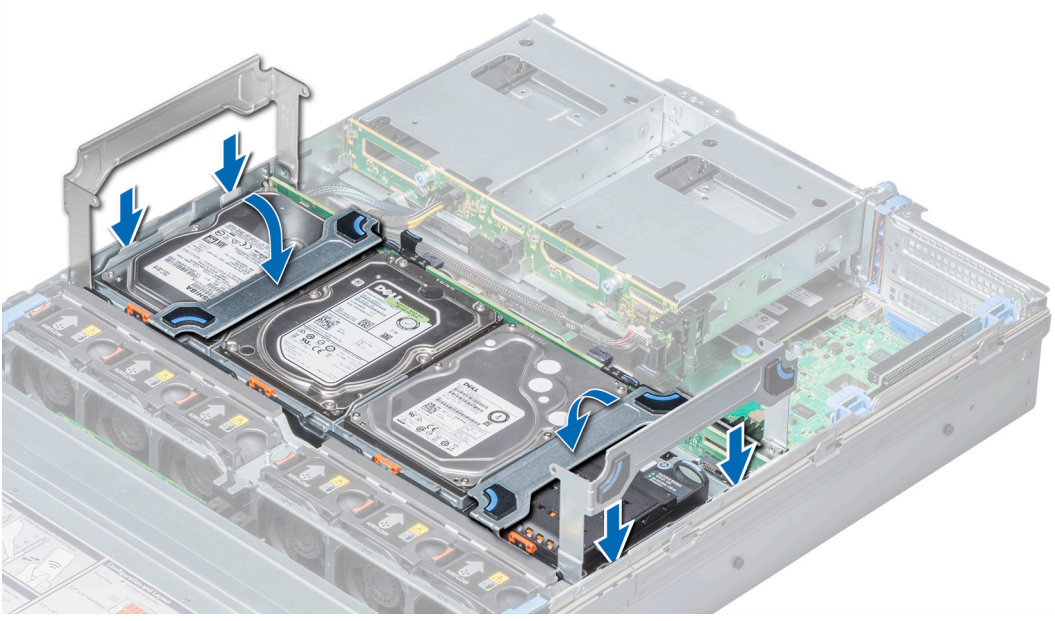

Rakam 46. Orta sürücü tepsisini takma

Sonraki Adımlar

1. Tüm kabloları arka panele bağlayın.
2. Sisteminizde çalıştıktan sonra bölümünde listelenen prosedürü takip edin.

Sürücü taşıyıcısından sürücü kapağını çıkarma

Sürücü kapağını sürücü taşıyıcısından çıkarma prosedürü, sürücünün sürücü taşıyıcısından çıkarılmasıyla aynıdır. 2,5 inç ve 3,5 inç kapaklar sürücü taşıyıcılarından aynı prosedürle çıkarılır.

Önkoşullar

1. Güvenlik talimatları bölümünde listelenen güvenlik yönergelerini uygulayın.
2. Sisteminizde çalışmadan önce bölümünde listelenen prosedürü takip edin.

⚠ DİKKAT: Uygun sistem soğutmasını sürdürmek için tüm boş sürücü yuvalarına sürücü kapakları takılmalıdır.

⚠ DİKKAT: Önceki nesil PowerEdge sunuculardaki sürücü kapaklarının karma kullanımı desteklenmez.

Adımlar

1. Sürücü taşıyıcısındaki tırnakları sürücü kasasındaki yuvalardan ayırmak için sürücü taşıyıcısını kenarlarından dışarı itin.
2. Sürücü taşıyıcısını kaldırarak sürücü kasasından ayırın.

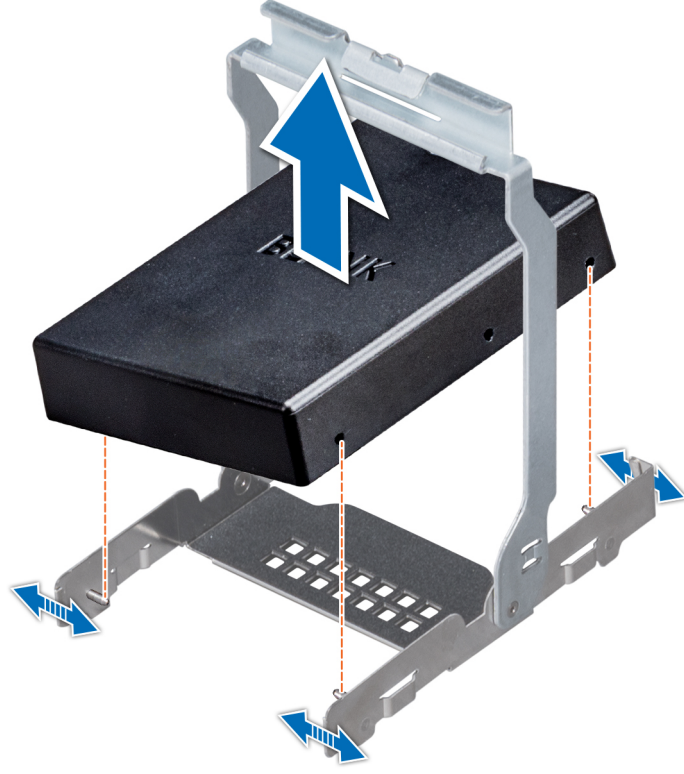

Rakam 47. Orta sürücü taşıyıcısından sürücü kasasını çıkarma

Sonraki Adımlar

Sürücü kapağını sürücü taşıyıcısına takın.

Sürücü kapağını sürücü taşıyıcısına takma

Sürücü kapağını sürücü taşıyıcısına takma prosedürü, sürücünün sürücü taşıyıcısına takılmasıyla aynıdır. 2,5 inç ve 3,5 inç kapakları, sürücü taşıyıcılarına aynı prosedürle takılır.

Önkoşullar

[Güvenlik talimatları](#) bölümünde listelenen güvenlik yönergelerini uygulayın.

⚠ DİKKAT: Uygun sistem soğutmasını sürdürmek için tüm boş sürücü yuvalarına sürücü kapakları takılmalıdır.

⚠ DİKKAT: Önceki nesil PowerEdge sunuculardaki sürücü kapaklarının karma kullanımı desteklenmez.

Adımlar

1. Sürücü taşıyıcısı üzerindeki tırnakları sürücü kapağı üzerindeki yuvalarla aynı hizaya getirin.
2. Taşıyıcıyı kenarlarından çekerek sürücü kapağı üzerine denk getirin.
3. Sürücü taşıyıcısını sabitlemek için sürücü kapağının içine indirin.

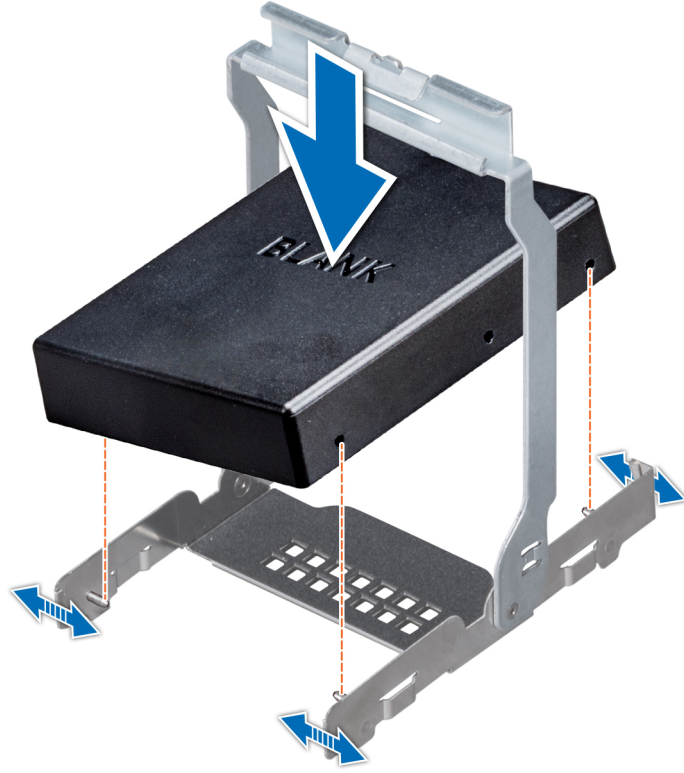

Rakam 48. Sürücü kasasını orta sürücü taşıyıcısına takma

Sonraki Adımlar

Sisteminizde çalıştıktan sonra bölümünde listelenen prosedürü takip edin.

Sürücü taşıyıcısını orta sürücü tepsisinden çıkarma

Önkoşullar

1. [Güvenlik talimatları](#) bölümünde verilen güvenlik yönergelerini uygulayın.
2. [Sisteminizde çalışmadan önce](#) bölümünde listelenen prosedürü takip edin.
3. Yönetim yazılımından, sürücüyü çıkarmaya hazırlayın. Sürücü taşıyıcısındaki göstergeler sürücünün güvenli şekilde çıkarılabileceğini belirtene kadar bekleyin. Daha fazla bilgi için www.dell.com/storagecontrollermanuals adresindeki *depolama denetleyicisine* bakın.

Sürücü çevrimiçi olduysa sürücü kapatılırken yeşil etkinlik/arıza göstergesi yanıp söner. Sürücü göstergeleri kapandığında sürücü çıkarma işlemi için hazırdır.

⚠ DİKKAT: Veri kaybını önlemek için, işletim sisteminizin çalışırken değiştirilebilir sürücü kurulumunu desteklediğinden emin olun. İşletim sisteminiz ile birlikte verilen belgelere bakın.

⚠ DİKKAT: Çalışırken takılabilen bir yedek sürücü takılıp sistem açıldığında, sürücü otomatik olarak yeniden oluşturulmaya başlar. Yedek sürücünün boş olduğundan veya üzerine yazmak istediğiniz verileri içerdiğinden emin olun. Yedek sürücüde bulunan bütün bilgiler sürücü kurulduktan hemen sonra silinir.

⚠ DİKKAT: Önceki nesil PowerEdge sunuculardaki sürücü taşıyıcılarının karma kullanımı desteklenmez.

Adımlar

1. Sürücü tepsi kolunu yukarı doğru kaldırın.
2. Sürücü tepsisindeki serbest bırakma tırnağına basın ve sürücünün arka panelden bağlantısını kesmek için sürücü taşıyıcısının kolunu yukarıya kaldırın.
3. Sürücü taşıyıcısı kolunu tutun ve sürücü taşıyıcısını sürücü tepsisinden çıkarın.

⚠ DİKKAT: Uygun sistem soğutmasını sürdürmek için tüm boş sürücü yuvalarına sürücü kapakları takılmalıdır.

4. Sürücüyü hemen değiştirmeyecekseniz, boş sürücü yuvasına bir sürücü kapağı yerleştirin.

i NOT: Sürücü taşıyıcısını sürücü tepsisine takmadan önce, sürücü kasalarını sürücü taşıyıcısına takın.

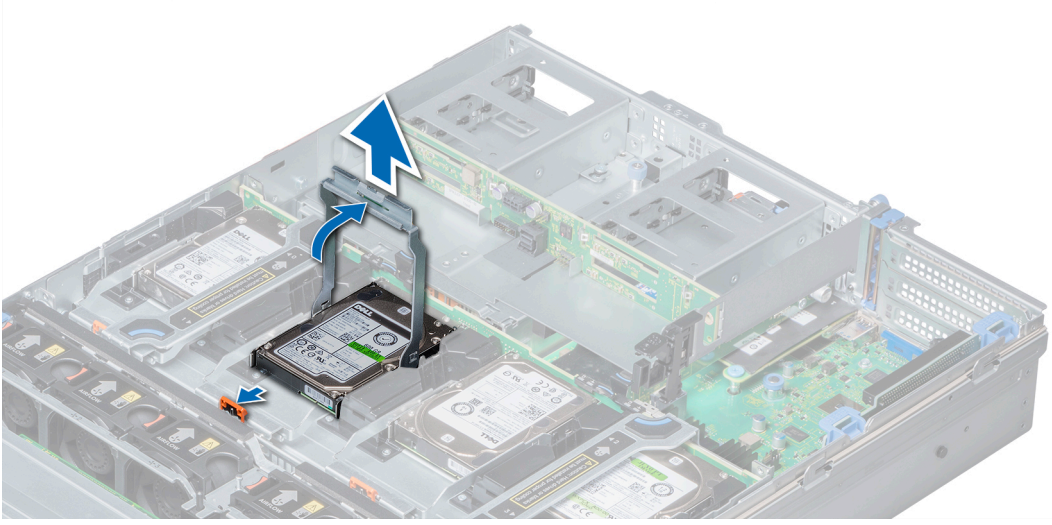

Rakam 49. Sürücü taşıyıcısını orta sürücü tepsisinden çıkarma

Sonraki Adımlar

Orta sürücü tepsisine sürücü taşıyıcısı takma.

Sürücü taşıyıcısını orta sürücü tepsisine takma

Önkoşullar

Güvenlik talimatları bölümünde listelenen güvenlik yönergelerini uygulayın.

⚠ DİKKAT: Yalnızca sürücü arka paneli ile kullanım için test edilmiş ve onaylanmış sürücülerini kullanın.

⚠ DİKKAT: Sürücüyü takarken bitişiğindeki sürücülerin tam takılı olduğundan emin olun. Sürücü taşıyıcısı takılırken kolunun yandaki kısmen takılı olan taşıyıcıya sabitlenmeye çalışılması, kısmen takılı olan taşıyıcının koruyucu yayına zarar verip kullanılmaz hale getirebilir.

⚠ DİKKAT: Veri kaybını önlemek için, işletim sisteminizin çalışırken değiştirilebilir sürücü kurulumunu desteklediğinden emin olun. İşletim sisteminiz ile birlikte verilen belgelere bakın.

⚠ DİKKAT: Önceki nesil PowerEdge sunuculardaki sürücü taşıyıcılarının karma kullanımı desteklenmez.

⚠ DİKKAT: Çalışırken takılabilen bir yedek sürücü takılıp sistem açıldığında, sürücü otomatik olarak yeniden oluşturulmaya başlar. Yedek sürücünün boş olduğundan veya üzerine yazmak istediğiniz verileri içerdiğinden emin olun. Yedek sürücüde bulunan bütün bilgiler sürücü kurulduktan hemen sonra silinir.

Adımlar

1. Taşıyıcı kolunu kaldırın.
2. Sürücü yuvasına bir sürücü kapağı takılıysa çıkarın.
3. Sürücü taşıyıcısını sürücü tepsisine yerleştirin.
4. Sürücüyü arka paneldeki konektöre bağlamak için sürücü taşıyıcısı kolunu indirin ve sürücüyü yerine kilitleyin.

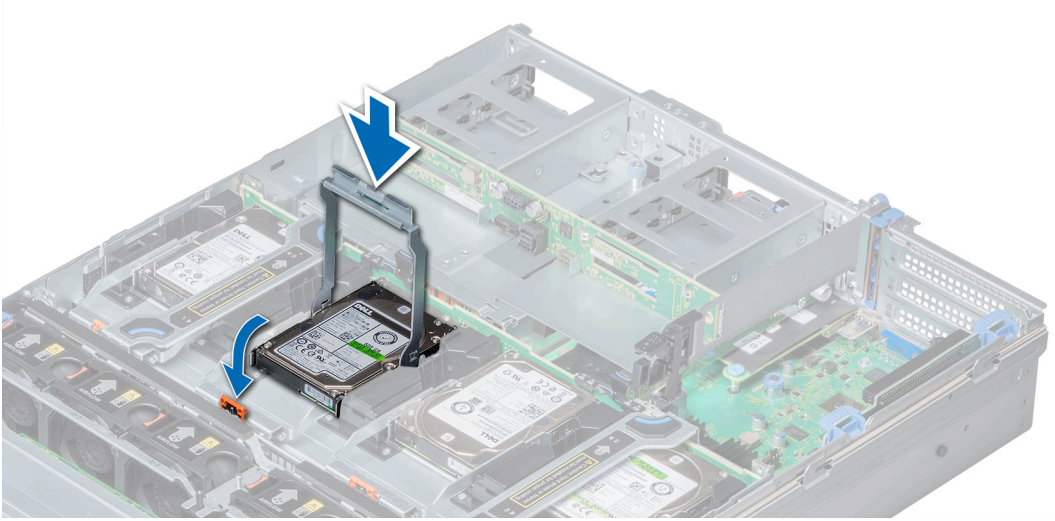

Rakam 50. Sürücü taşıyıcısını orta sürücü tepsisine takma

Sonraki Adımlar

Sisteminizde çalıştıktan sonra bölümünde listelenen prosedürü takip edin.

3,5 inç sürücüyü sürücü taşıyıcısından çıkarma

Önkoşullar

1. [Güvenlik talimatları](#) bölümünde listelenen güvenlik yönergelerini uygulayın.
2. [Sisteminizde çalışmadan önce](#) bölümünde listelenen prosedürü takip edin.

⚠ DİKKAT: Önceki nesil PowerEdge sunuculardaki sürücülerin karma kullanımı desteklenmez.

⚠ DİKKAT: Uygun sistem soğutmasını sürdürmek için tüm boş sürücü yuvalarına sürücü kapakları takılmalıdır.

Adımlar

1. Sürücü taşıyıcısındaki tırnakları sürücüdeki yuvalardan ayırmak için taşıyıcıyı kenarlarından dışarı itin.
2. Sürücü taşıyıcısını kaldırarak sürücüden ayırın.

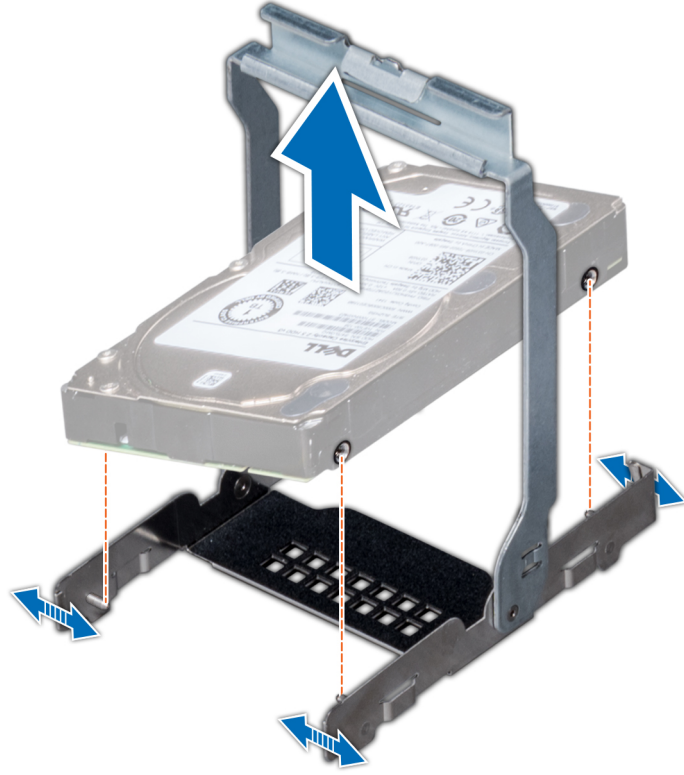

Rakam 51. 3,5 inç sürücüyü sürücü taşıyıcısından çıkarma

Sonraki Adımlar

3,5 inç sürücüyü sürücü taşıyıcısına takın.

Sürücü taşıyıcısına 3,5 inç sürücüyü takma

Önkoşullar

[Güvenlik talimatları](#) bölümünde listelenen güvenlik yönergelerini uygulayın.

⚠ DİKKAT: Önceki nesil PowerEdge sunuculardaki sürücülerin karma kullanımı desteklenmez.

Adımlar

1. Sürücü taşıyıcısındaki tırnakları sürücüdeki yuvalara hizalayın.
2. Sürücünün üzerine denk getirmek için taşıyıcıyı kenarlarından çekin.
3. Sürücü taşıyıcısını sabitlemek için sürücüye indirin.

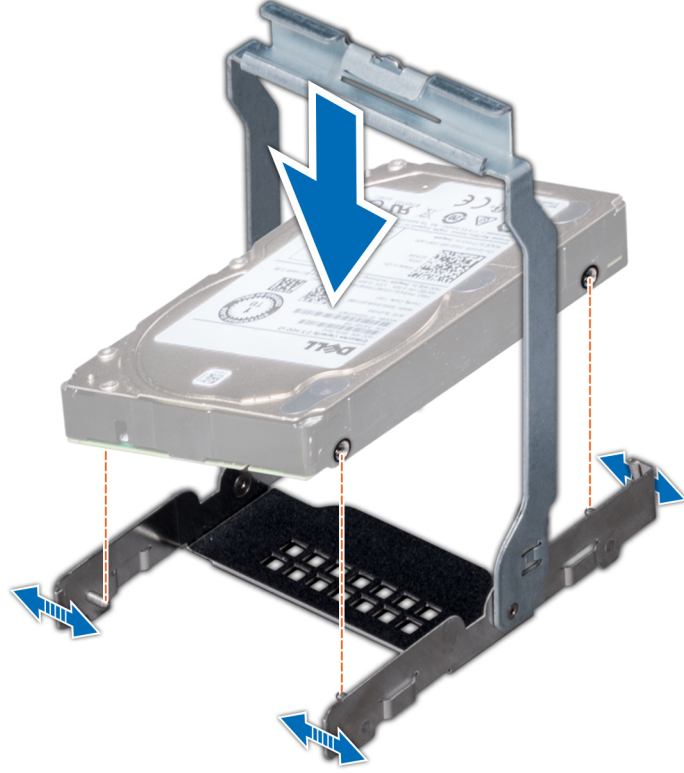

Rakam 52. Sürücü taşıyıcısına 3,5 inç sürücüyü takma

Sonraki Adımlar

Sisteminizde çalıştıktan sonra bölümünde listelenen prosedürü takip edin.

2,5 inç sürücüyü 3,5 inç orta sürücü taşıyıcısından çıkarma

Önkoşullar

1. [Güvenlik talimatları](#) bölümünde listelenen güvenlik yönergelerini uygulayın.
2. [Sisteminizde çalışmadan önce](#) bölümünde listelenen prosedürü takip edin.

⚠ DİKKAT: Uygun sistem soğutmasını sürdürmek için tüm boş sürücü yuvalarına sürücü kapakları takılmalıdır.

Adımlar

1. Sürücü taşıyıcısındaki tırnakları sürücüdeki yuvalardan ayırmak için taşıyıcıyı kenarlarından dışarı itin.
2. Sürücü taşıyıcısını kaldırarak sürücüden ayırın.

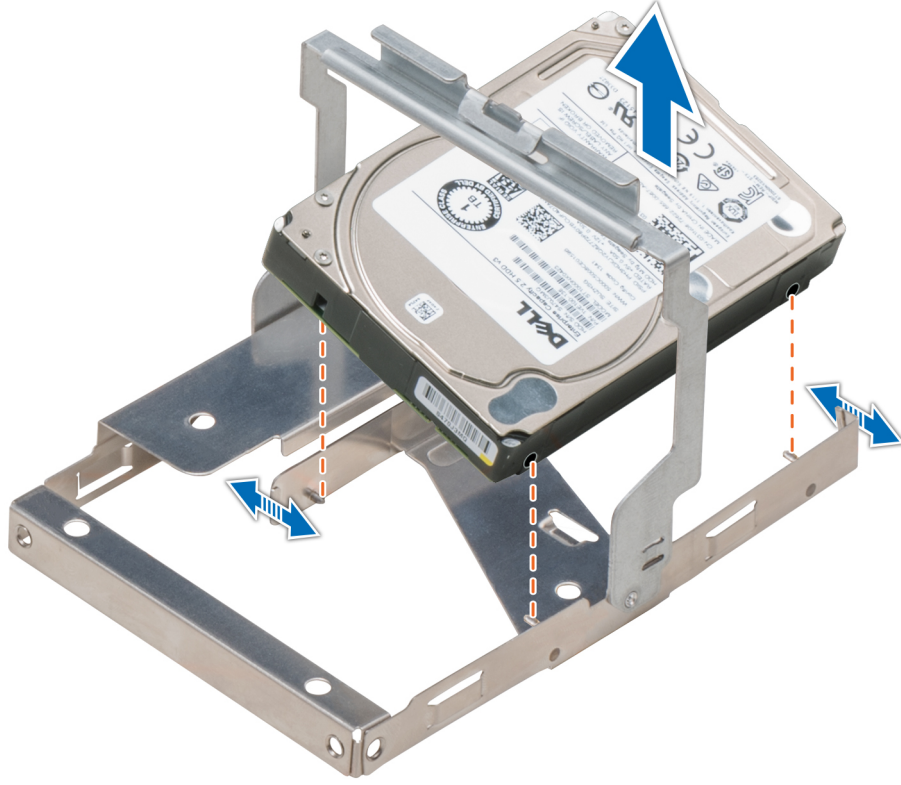

Rakam 53. 2,5 inç sürücüyü 3,5 inç orta sürücü taşıyıcısından çıkarma

Sonraki Adımlar

2,5 inç sürücüyü 3,5 inç orta sürücü taşıyıcısına takın.

2,5 inç sürücüyü 3,5 inç orta sürücü taşıyıcısına takma

Önkoşullar

Güvenlik talimatları bölümünde listelenen güvenlik yönergelerini uygulayın.

Adımlar

1. Sürücü taşıyıcısındaki tırnakları sürücüdeki yuvalara hizalayın.
2. Sürücünün üzerine denk getirmek için taşıyıcıyı kenarlarından çekin.
3. Sürücü taşıyıcısını sabitlemek için sürücüye indirin.

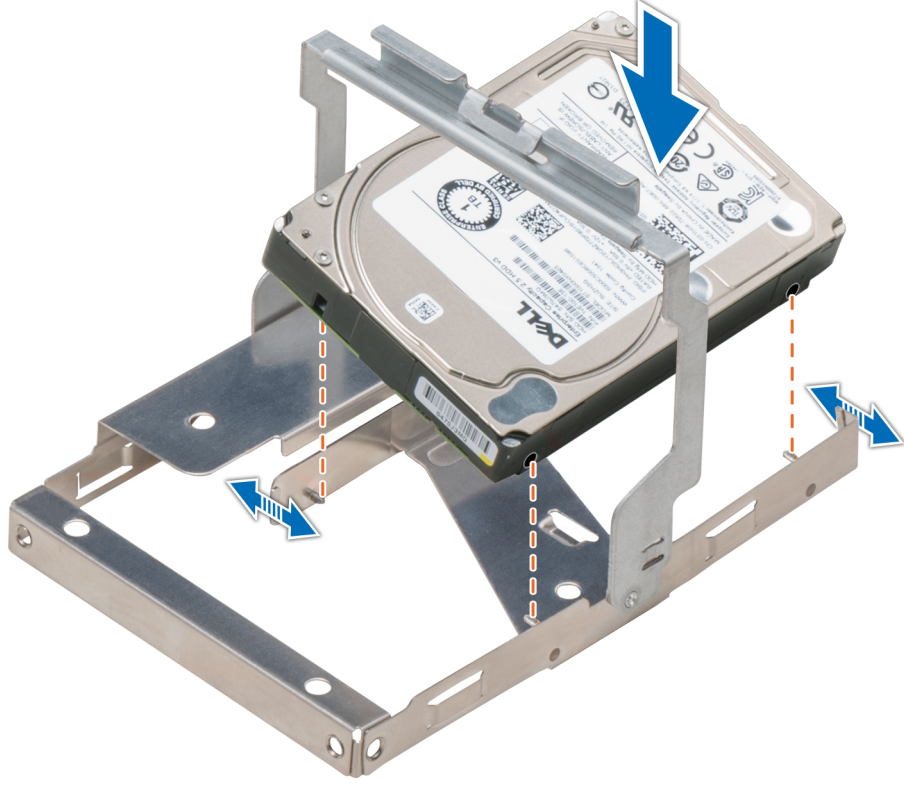

Rakam 54. 2,5 inç sürücüyü 3,5 inç orta sürücü taşıyıcısına takma

Sonraki Adımlar

Sisteminizde çalıştıktan sonra bölümünde listelenen prosedürü takip edin.

Sürücüler

Sürücü yönergeleri

Sürücüler sürücü yuvalarına takılan çalışırken değiştirilebilir sürücü taşıyıcılarında verilir.

⚠ DİKKAT: Sürücüyü sistem çalışırken takmaya veya çıkarmaya çalışmadan önce, ana bilgisayar adaptörünün doğru yapılandırıldığından emin olmak için depolama denetleyicisi kartının belgelerine bakın.

⚠ DİKKAT: Sürücü biçimlendirilirken sistemi kapatmayın veya yeniden başlatmayın. Bunu yapmak sürücünün arızalanmasına neden olabilir.

Sürücüyü biçimlendirirken, biçimlendirmenin tamamlanabilmesi için yeterli bir süre bekleyin. Yüksek kapasiteli sürücülerin biçimlendirilmesinin uzun sürebileceğini unutmayın.

Sürücü kasasını çıkarma

2,5 inç ve 3,5 inç sürücü kasalarını çıkarma prosedürü aynıdır.

Önkoşullar

1. Güvenlik talimatları bölümünde listelenen güvenlik yönergelerini uygulayın.
2. Takılıysa ön çerçeveyi çıkarın.

⚠ DİKKAT: Sistemin düzgün şekilde soğutulmasını sürdürmek için tüm boş sürücü yuvalarına sürücü kasaları takılmalıdır.

⚠ DİKKAT: Önceki nesil PowerEdge sunuculardaki sürücü kapaklarının karma kullanımı desteklenmez.

Adımlar

Serbest bırakma düğmesine basın ve sürücü kasasını sürücü yuvasından dışarı çekin.

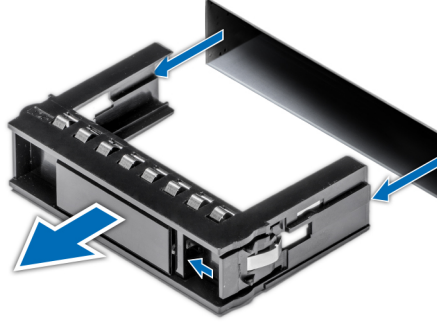

Rakam 55. Sürücü kasasını çıkarma

Sonraki Adımlar

1. Bir sürücü veya sürücü kapağı takın.

Sürücü kasasını takma

2,5 inç ve 3,5 inç sürücü kapaklarını takma prosedürü aynıdır.

Önkoşullar

[Güvenlik talimatları](#) bölümünde listelenen güvenlik yönergelerini uygulayın.

⚠ DİKKAT: Önceki nesil PowerEdge sunuculardaki sürücü kapaklarının karma kullanımı desteklenmez.

Adımlar

Sürücü kapağını sürücü yuvasına takın ve serbest bırakma düğmesi yerine oturana kadar kapağı itin.

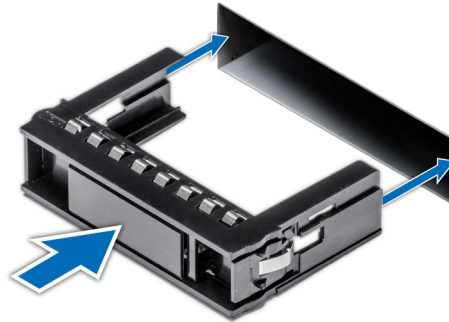

Rakam 56. Sürücü kasasını takma

Sonraki Adımlar

Çıkarılmışsa ön çerçeveyi takın.

Sürücü kutusunu çıkarma

Önkoşullar

1. [Güvenlik talimatları](#) bölümünde listelenen güvenlik yönergelerini uygulayın.
2. Varsa, [ön çerçeveyi çıkarın](#).
3. Yönetim yazılımını kullanarak sürücüyü çıkarmaya hazırlayın. Sürücü çevrimiçi olduysa sürücü kapatılırken yeşil etkinlik veya arıza göstergesi yanıp söner. Sürücü göstergeleri kapandığında sürücü çıkarma işlemi için hazırdır. Daha fazla bilgi için depolama denetleyicisi belgelerinize bakın.

DİKKAT: Sürücüyü sistem çalışırken takmaya veya çıkarmaya çalışmadan önce, ana makine bağdaştırıcısının sürücü takma çıkarma işlemini desteklemek üzere doğru yapılandırıldığından emin olmak için depolama denetleyicisi kartının belgelerine bakın.

DİKKAT: Önceki nesil PowerEdge sunuculardaki sürücülerin karma kullanımı desteklenmez.

DİKKAT: Veri kaybını önlemek için işletim sisteminizin sürücü takılmasını desteklediğinden emin olun. İşletim sisteminiz ile birlikte verilen belgelere bakın.

Adımlar

1. Sürücü kutusu serbest bırakma kolunu açmak için serbest bırakma düğmesine basın.
2. Kolu tutarak sürücü kutusunu sürücü yuvasının dışına kaydırın.



Rakam 57. Sürücü kutusunu çıkarma

Sonraki Adımlar

1. [Sürücü kutusunu takın](#).
2. Sürücüyü hemen değiştirmiyorsanız sistemin düzgün şekilde soğutulmasını sürdürmek için boş sürücü yuvasına [bir sürücü kasası takın](#).

Sürücü taşıyıcısını takma

Önkoşullar

DİKKAT: Sürücüyü sistem çalışırken takmaya veya çıkarmaya çalışmadan önce, ana makine bağdaştırıcısının sürücü takma çıkarma işlemini desteklemek üzere doğru yapılandırıldığından emin olmak için depolama denetleyicisi kartının belgelerine bakın.

DİKKAT: Önceki nesil PowerEdge sunuculardaki sürücülerin karma kullanımı desteklenmez.

⚠ **DİKKAT:** SAS ve SATA sürücülerin aynı RAID biriminde birleştirilmesi desteklenmez.

⚠ **DİKKAT:** Sürücüyü takarken bitişindeki sürücülerin tam takılı olduğundan emin olun. Sürücü taşıyıcısı takılırken kolunun yandaki kısmen takılı olan taşıyıcıya sabitlenmeye çalışılması, kısmen takılı olan taşıyıcının koruyucu yayına zarar verip kullanılmaz hale getirebilir.

⚠ **DİKKAT:** Veri kaybını önlemek için, işletim sisteminizin çalışırken değiştirilebilir sürücü kurulumunu desteklediğinden emin olun. İşletim sisteminiz ile birlikte verilen belgelere bakın.

⚠ **DİKKAT:** Çalışırken takılabilen bir yedek sürücü takılıp sistem açıldığında, sürücü otomatik olarak yeniden oluşturulmaya başlar. Yedek sürücünün boş olduğundan veya üzerine yazmak istediğiniz verileri içerdiğinden emin olun. Yedek sürücüde bulunan bütün bilgiler sürücü kurulduktan hemen sonra silinir.

1. [Güvenlik talimatları](#) bölümünde listelenen güvenlik yönergelerini uygulayın.
2. Varsa [sürücü kapağını çıkarın](#).

Adımlar

1. Serbest bırakma kolunu açmak için sürücü taşıyıcısının önündeki serbest bırakma düğmesine basın.
2. Sürücü taşıyıcısını sürücü yuvasına takın ve sürücüyü arka panelle bağlantı kuruncaya kadar kaydırın.
3. Sürücüyü yerine kilitlemek için sürücü taşıyıcı serbest bırakma kolunu kapatın.



Rakam 58. Sürücü taşıyıcısını takma

Sonraki Adımlar

Çıkarılmışsa ön çerçeveyi takın.

2,5 inç sürücüyü 3,5 inç sürücü adaptöründen çıkarma

Önkoşullar

1. [Güvenlik talimatları](#) bölümünde listelenen güvenlik yönergelerini uygulayın.
2. [Sisteminizde çalışmadan önce](#) bölümünde listelenen prosedürü takip edin.
3. 3,5 inç sürücü adaptörünü 3,5 inç sürücü kutusundan çıkarın.

ⓘ **NOT:** Çalışırken değiştirilebilir 2,5 inç sürücü, 3,5 inç sürücü adaptörüne takıldıktan sonra, adaptör de çalışırken değiştirilebilen 3,5 inç sürücü kutusuna takılır.

Adımlar

1. 2 numaralı yıldız tornavida kullanarak 3,5 inç sürücü adaptörünün yan tarafındaki vidaları sökün.

i NOT: 2,5 inç sürücüde Torx vidası varsa, sürücüyü 3,5 inç sürücü adaptöründen çıkarmak için Torx 6 tornavida kullanın.



2. Sürücüyü 3,5 inç sürücü adaptöründen çıkarın.

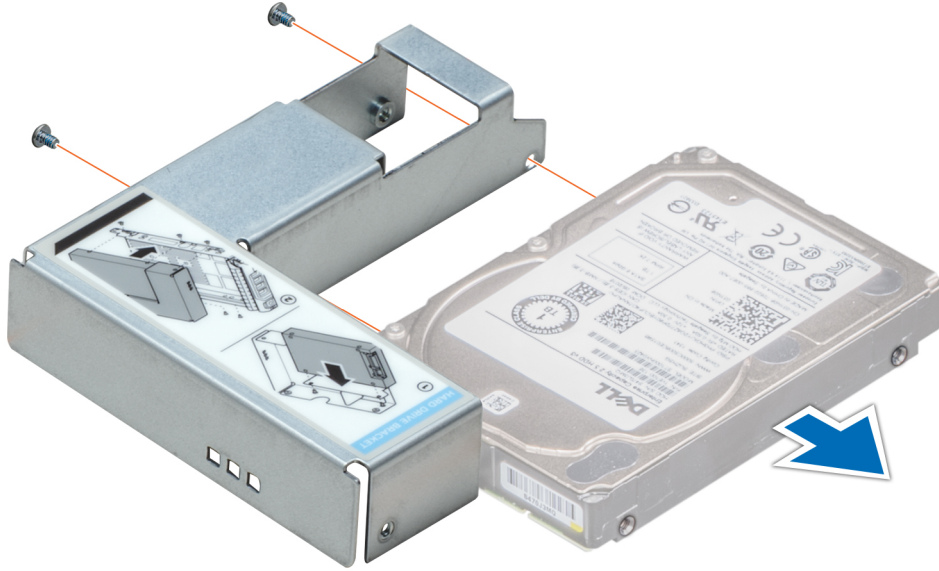

Rakam 59. 2,5 inç sürücüyü 3,5 inç sürücü adaptöründen çıkarma

Sonraki Adımlar

2,5 inç sürücüyü 3,5 inç sürücü adaptörüne takın.

2,5 inç sürücüyü 3,5 inç sürücü adaptörüne takma

Önkoşullar

[Güvenlik talimatları](#) bölümünde listelenen güvenlik yönergelerini uygulayın.

Adımlar

1. 2,5 inç sürücüdeki vida deliklerini, 3,5 inç sürücü adaptöründeki deliklerle hizalayın.
2. 2 numaralı yıldız tornavidayı kullanarak sürücüyü 3,5 inç sürücü adaptörüne sabitlemek için vidaları takın.

i NOT: 2,5 inç sürücüde Torx vidası varsa, sürücüyü 3,5 inç sürücü adaptörüne takmak için Torx 6 tornavida kullanın.

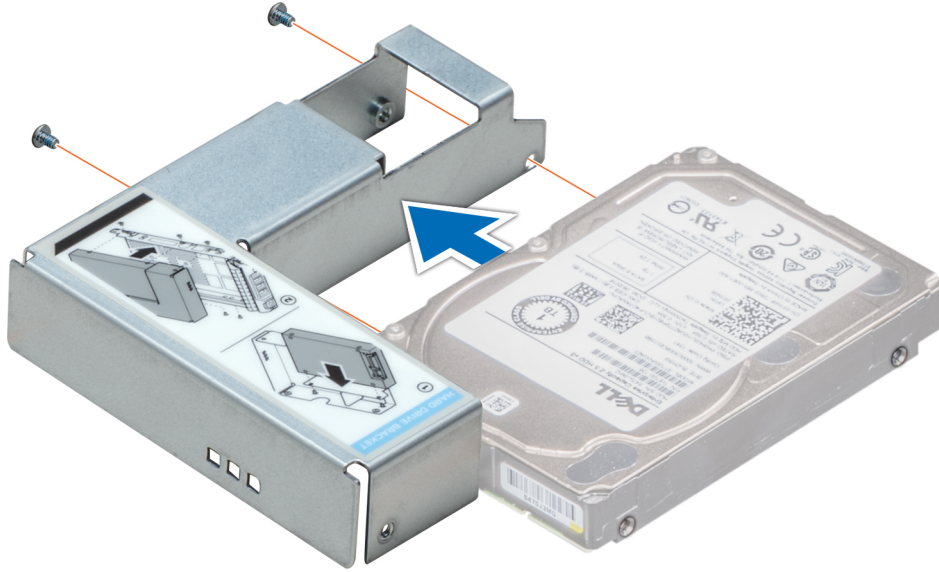
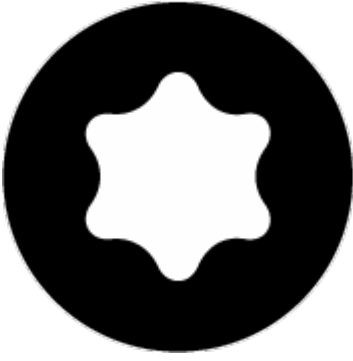

Rakam 60. 2,5 inç sürücüyü 3,5 inç sürücü adaptörüne takma

Sonraki Adımlar

1. 3,5 inç adaptörü 3,5 inç sürücü kutusuna takın.
2. Sisteminizin içinde çalıştıktan sonra bölümünde listelenen prosedürü takip edin.

3,5 inç adaptörü 3,5 inç sürücü kutusundan çıkarma

Önkoşullar

1. Güvenlik talimatları bölümünde listelenen güvenlik yönergelerini uygulayın.
2. Sisteminizde çalışmadan önce bölümünde listelenen prosedürü takip edin.
3. 3,5 inç sürücü kutusunu sistemden çıkarın.

Adımlar

1. Sürücü kutusundaki raylardan vidaları sökün.

i **NOT:** 3,5 inç sürücüde Torx vidası varsa, sürücüyü 3,5 inç sürücü adaptöründen çıkarmak için Torx 6 tornavida kullanın.

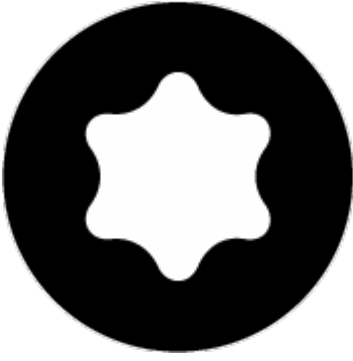

2. 3,5 inç sürücü adaptörünü sürücü kutusundan kaldırarak çıkarın.

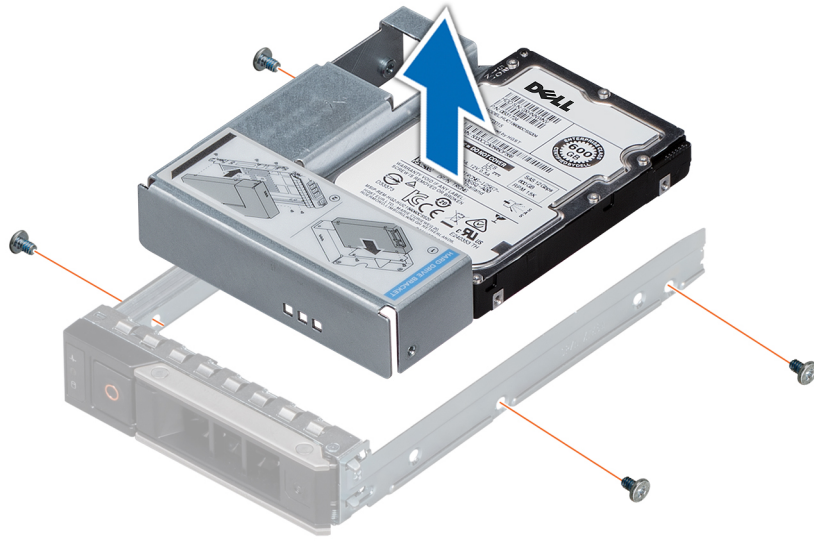

Rakam 61. 3,5 inç adaptörü 3,5 inç sürücü kutusundan çıkarma

Sonraki Adımlar

3,5 inç adaptörü 3,5 inç sürücü kutusuna takın.

3,5 inç adaptörü 3,5 inç sürücü kutusuna takma

Önkoşullar

[Güvenlik talimatları](#) bölümünde listelenen güvenlik yönergelerini uygulayın.

Adımlar

1. 3,5 inç sürücü adaptörünü, sürücünün konektör ucu sürücü kutusunun arkasına gelecek şekilde sürücü taşıyıcısına takın.
2. Sürücüdeki vida deliklerini sürücü kutusundaki deliklerle aynı hizaya getirin.
3. Sürücüyü sürücü kutusuna sabitlemek için vidaları takın.

i **NOT:** 3,5 inç sürücüde Torx vidası varsa, sürücüyü 3,5 inç sürücü adaptörüne takmak için Torx 6 tornavida kullanın.

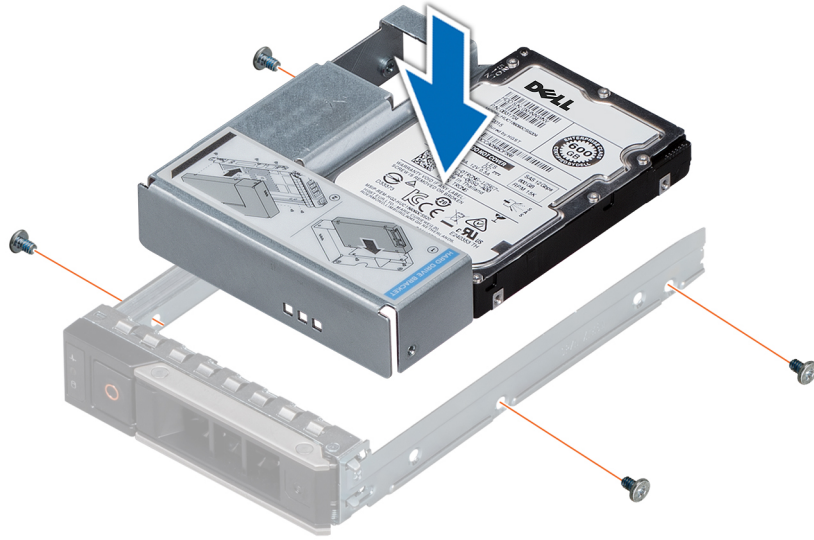
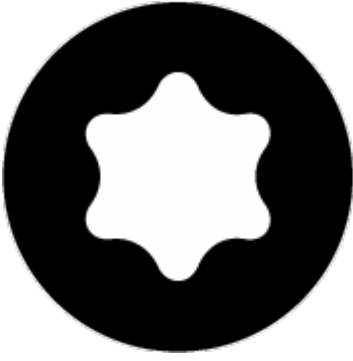

Rakam 62. 3,5 inç adaptörü 3,5 inç sürücü kutusuna takma

Sonraki Adımlar

1. Sisteme 3,5 inç sürücü kutusu takın.
2. Sisteminizin içinde çalıştıktan sonra bölümünde listelenen prosedürü takip edin.

Sürücü kutusundan sürücüyü çıkarma

Önkoşullar

1. [Güvenlik talimatları](#) bölümünde listelenen güvenlik yönergelerini uygulayın.
2. [Sisteminizin içinde çalışmadan önce](#) bölümünde listelenen güvenlik yönergelerini uygulayın.

⚠ DİKKAT: Önceki nesil PowerEdge sunuculardaki sürücülerin karma kullanımı desteklenmez.

Adımlar

1. 1 numaralı yıldız tornavida kullanarak sürücü kutusundaki kayan raylarda bulunan vidaları sökün.



NOT: Sabit sürücü veya SSD kutusunda Torx vidası varsa sürücüyü çıkarmak için Torx 6 (2,5 inç sürücü için) veya Torx 8 (3,5 inç sürücü için) tornavida kullanın.



2. Sürücüyü sürücü kutusundan kaldırarak çıkarın.

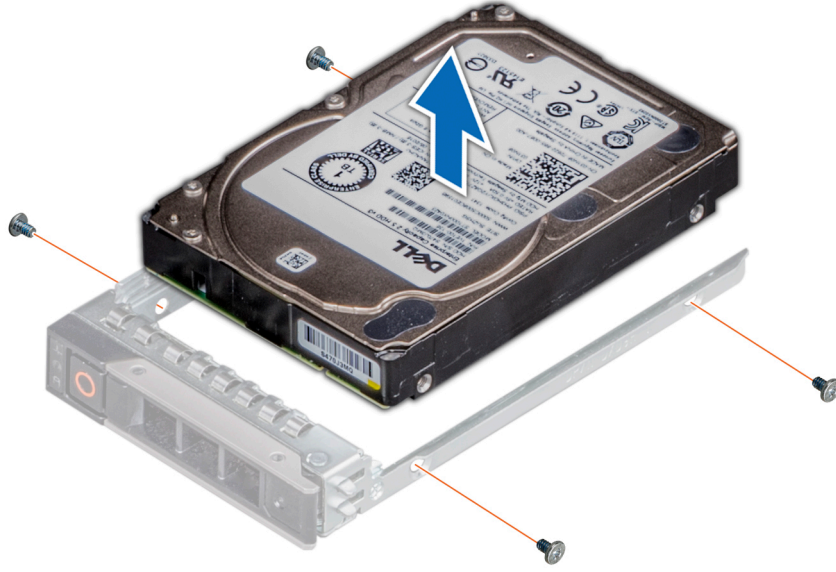

Rakam 63. Sürücü kutusundan sürücüyü çıkarma

Sonraki Adımlar

Varsa, sürücü kutusuna sürücüyü takın.

Sürücü kutusuna sürücü takma

Önkoşullar

Güvenlik talimatları bölümünde listelenen güvenlik yönergelerini uygulayın.

⚠ DİKKAT: Diğer nesil PowerEdge sunuculardaki sürücü kutularının karma kullanımı desteklenmez.

ⓘ NOT: Sürücü kutusuna sürücü takarken vidaların 4 inç-lbs değerinde torklandığından emin olun.

Adımlar

1. Sürücüyü, sürücünün konektör ucu kutusunun arkasına gelecek şekilde sürücü kutusuna takın.
2. Sürücüdeki vida deliklerini sürücü kutusundaki vida deliklerle aynı hizaya getirin.
Doğru biçimde hizalandığında sürücünün arkası sürücü kutusunun arkasıyla aynı hizaya gelmelidir.
3. 1 numara yıldız tornavida kullanarak sürücüyü vidalarla sürücü kutusuna sabitleyin.

ⓘ NOT: Sabit sürücü veya SSD kutusunda Torx vidası varsa sürücüyü takmak için Torx 6 (2,5 inç sürücü için) veya Torx 8 (3,5 inç sürücü için) tornavida kullanın.



Rakam 64. Sürücü kutusuna sürücü takma

Arka sürücü kafesi

Arka sürücü kafesi ayrıntıları

Sürücü kafesi dört adede kadar 2,5 inç veya iki adet 3,5 inç sürücüyü destekler.

Arka sürücü kafesini çıkarma

2,5 inç ve 3,5 inç sürücü kafeslerini çıkarma prosedürü aynıdır.

Önkoşullar

1. [Güvenlik talimatları](#) bölümünde listelenen güvenlik yönergelerini uygulayın.
2. [Sisteminizde çalışmadan önce](#) bölümünde listelenen prosedürü takip edin.
3. [Tüm sürücüleri çıkarın.](#)
4. Arka sürücü arka panelinden tüm kabloları sökün.

Adımlar

1. 2 numaralı yıldız tornavida kullanarak, sürücü kafesini sisteme sabitleyen vidaları gevşetin.
2. Sürücü kafesini kenarlarından tutarak yukarı kaldırın ve sistemden ayırın.

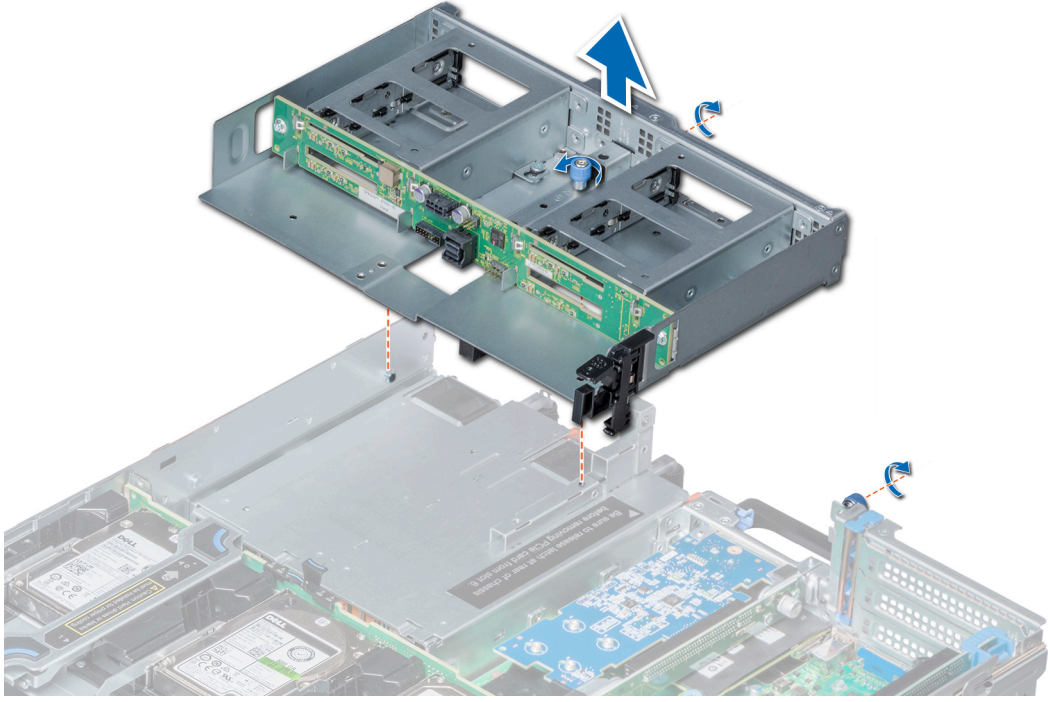

Rakam 65. 4x 2,5 inç arka sürücü kafesini çıkarma

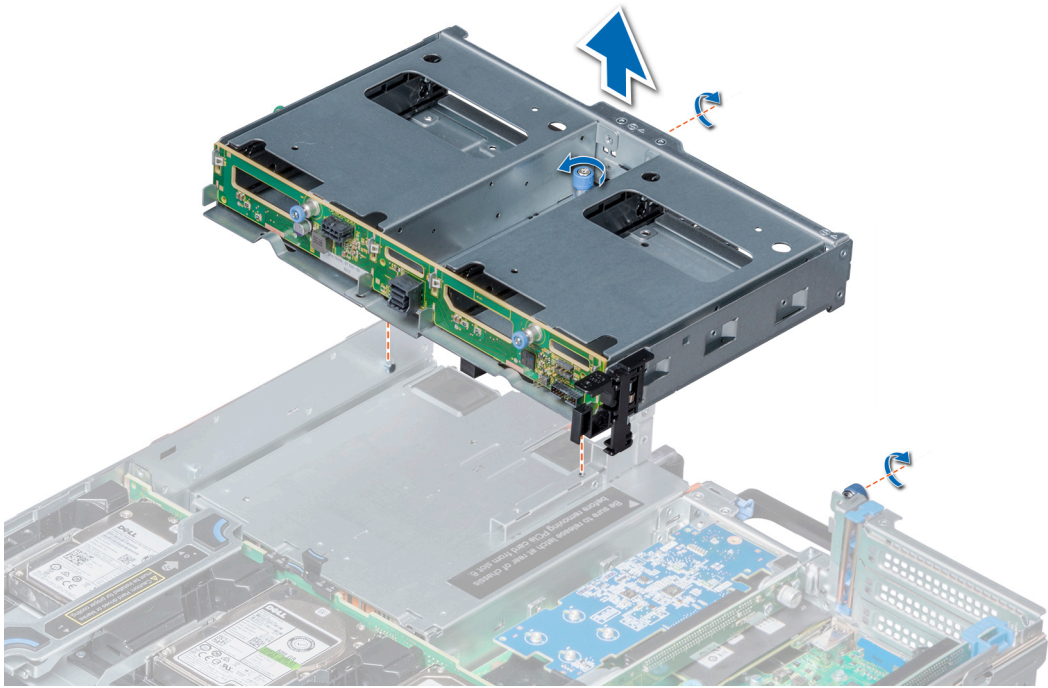

Rakam 66. 2 x 3,5 inç sürücü arka kafesini çıkarma

Sonraki Adımlar

Arka sürücü kafesini takın.

Arka sürücü kafesini takma

2,5 inç ve 3,5 inç arka sürücü kafeslerini takma prosedürü aynıdır.

Önkoşullar

[Güvenlik talimatları](#) bölümünde listelenen güvenlik yönergelerini uygulayın.

Adımlar

1. Sürücü kafesinin üzerindeki vidaları sistemdeki vida delikleriyle aynı hizaya getirin.
2. Sürücü kafesini yerine oturana kadar sisteme indirin.
3. 2 numaralı yıldız tornavida kullanarak sürücü kafesini sisteme sabitlemek için vidaları sıkın.

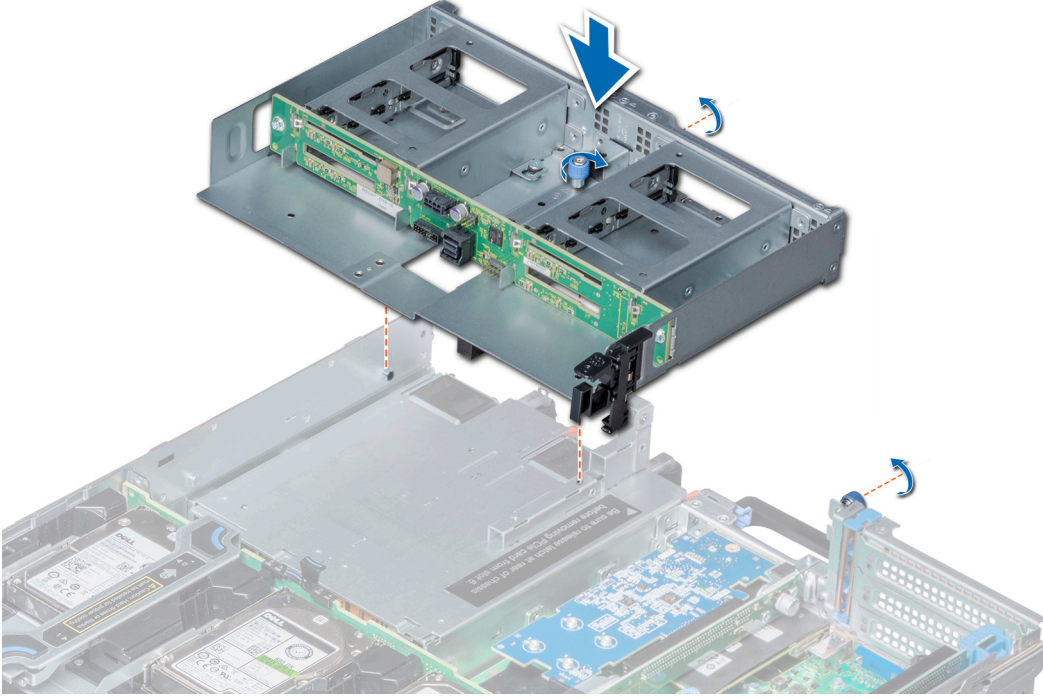

Rakam 67. 4x 2,5 inç arka sürücü kafesini takma

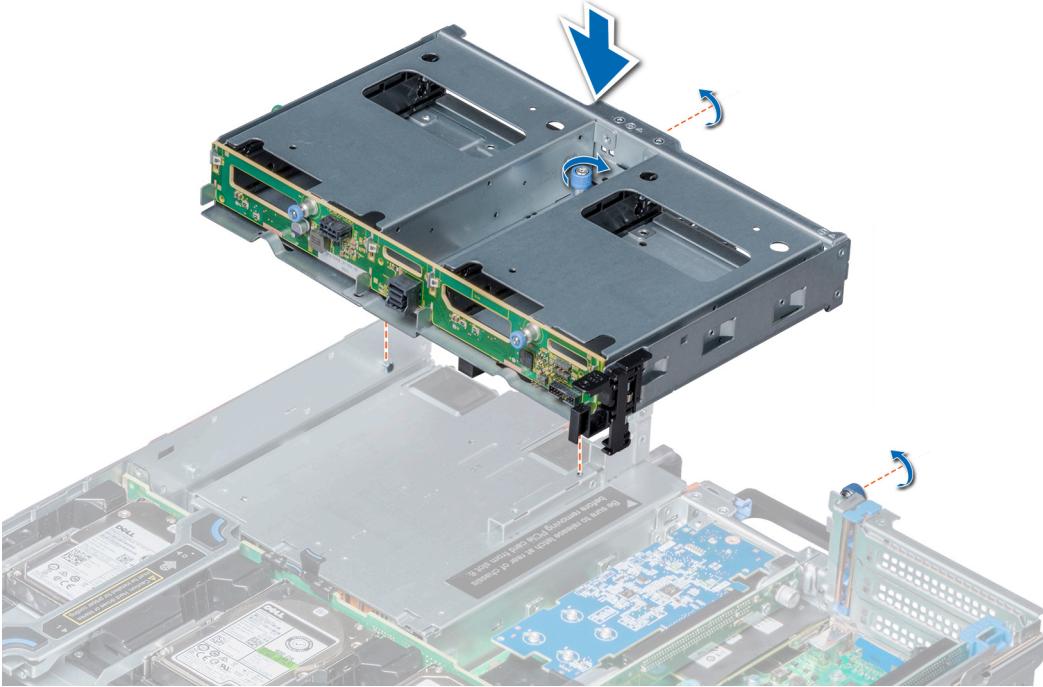

Rakam 68. 2 x 3,5 inç arka sürücü kafesini takma

Sonraki Adımlar

1. Tüm kabloları arka sürücü arka paneline bağlayın.
2. Tüm sürücülerini takın.
3. Sisteminizde çalıştıktan sonra bölümünde listelenen prosedürü takip edin.

Sistem belleği

Sistem belleği yönergeleri

PowerEdge sistemleri, DDR4 Kayıtlı DIMM'leri (RDIMM'ler), Yükü Azaltılmış DIMM'leri (LRDIMM'ler) ve Kalıcı DIMM'leri (NVDIMM-N'ler) ve DCPMM'yi destekler. Sistem bellek talimatları yürütülen işlemci tarafından.

Sistem, 12 soketlik iki sete ayrılmış 24 bellek soketi içerir ve her işlemci için bir set görev alır. Her 12 soketlik set altı kanal halinde düzenlenir. Her işlemciye altı bellek kanalı tahsis edilmiştir. Her bir kanalda ilk soketin serbest bırakma kolları beyaz ve ikincisi siyah olarak işaretlenmiştir.

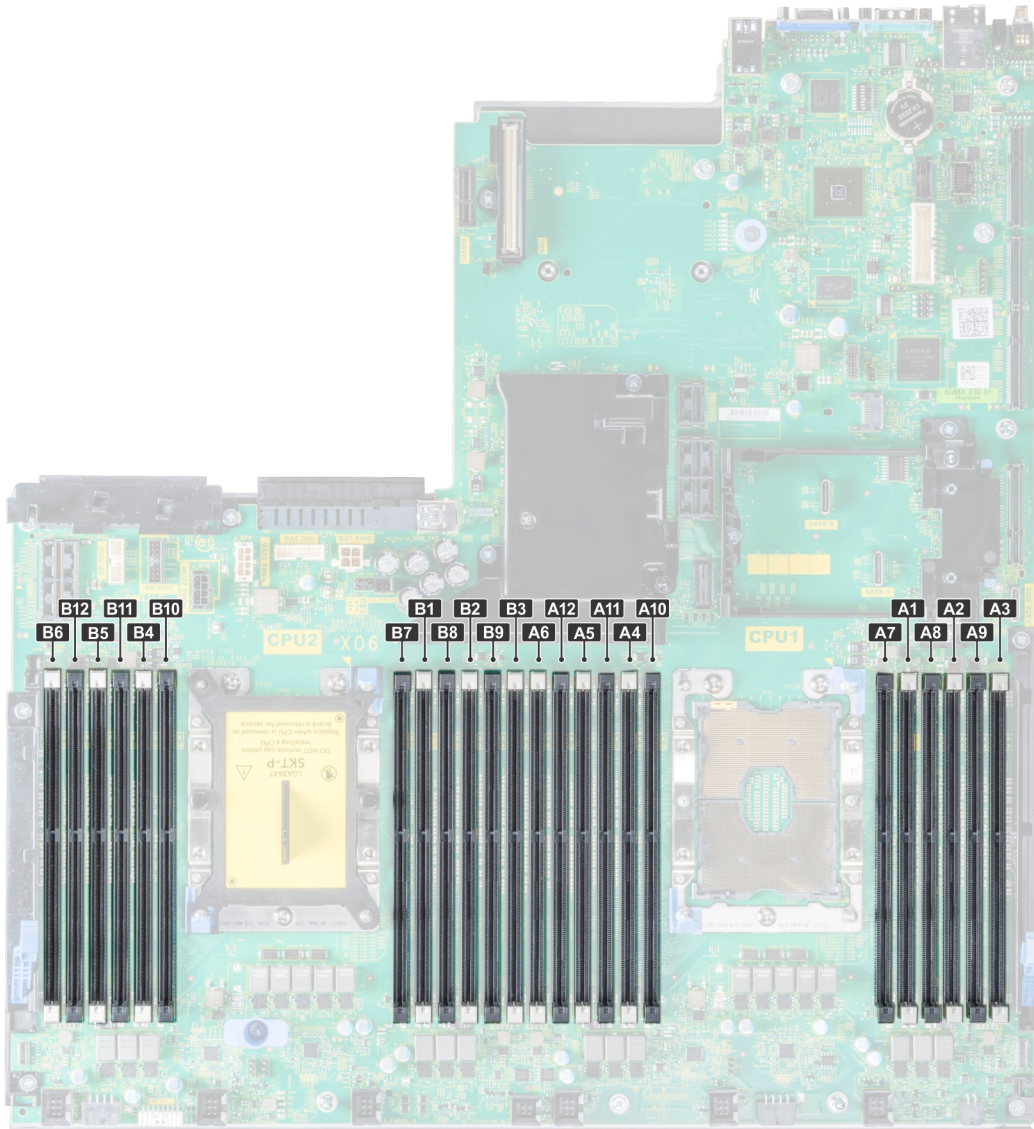

Rakam 69. Bellek soket konumları

Bellek kanalları şu şekilde organize edilir:

Tablo 19. Bellek kanalları

İşlemci	Kanal 0	Kanal 1	Kanal 2	Kanal 3	Kanal 4	Kanal 5
İşlemci 1	Yuva A1 ve A7	Yuva A2 ve A8	Yuva A3 ve A9	Yuva A4 ve A10	Yuva A5 ve A11	Yuva A6 ve A12
İşlemci 2	Yuva B1 ve B7	Yuva B2 ve B8	Yuva B3 ve B9	Yuva B4 ve B10	Yuva B5 ve B11	Yuva B6 ve B12

Genel bellek modülü montaj yönergeleri

Sisteminizin optimum performansta çalışması için sistem belleğinizi yapılandırırken aşağıdaki genel yönergeleri izleyin: Sisteminizin bellek yapılandırmaları bu yönergelere uymazsa sisteminiz önyüklenmeyebilir, bellek yapılandırma sırasında tepki vermemeye başlayabilir veya daha düşük bellekle çalışabilir.

Bellek veriyolu, aşağıdaki faktörlere bağlı olarak 2933 MT/sn, 2666 MT/sn, 2400 MT/sn veya 2133 MT/sn frekanslarında çalışabilir:

- Seçilen sistem profili (örneğin, Performansa Göre Optimize Edilmiş veya Özel [çalıştırılabilir, yüksek hızda çalıştırmayı veya alt])
- İşlecilerin maksimum desteklenen DIMM hızı. 2933 MT/sn bellek frekansı için kanal başına bir DIMM desteklenir.
- İşlecilerin maksimum desteklenen DIMM hızı.
- DIMM'lerin desteklenen maksimum hızı

i **NOT:** MT/s, DIMM hızını saniye başına MegaTransfer olarak belirtir.

Sistem, sistemin herhangi geçerli bir yonga seti mimari yapısında yapılandırılabilmesini ve çalışmasını sağlayarak Esnek Bellek Yapılandırmasını destekler. Aşağıda bellek modülü takma için önerilen yönergeler bulunmaktadır:

- Tüm DIMM'ler DDR4 olmalıdır.
- RDIMM'ler ve LRDIMM'ler karıştırılmamalıdır.
- NVDIMM'ler ve LRDIMM'ler karıştırılmamalıdır.
- NVDIMM'ler ve RDIMM'ler karıştırılabilir.
- DDP (İkili Paket) LRDIMM'ler olan 64 GB LRDIMM'ler, TSV (Silikondan Üzerinden/3DS) LRDIMM'ler olan 128 GB LRDIMM ile karıştırılmamalıdır.
- x4 ve x8 DRAM tabanlı bellek modülleri karıştırılabilir.
- Aşama sayısına bakılmaksızın kanal başına en fazla iki adet RDIMM yerleştirilebilir.
- Aşama sayısına bakılmaksızın kanal başına en fazla üç adet LRDIMM yerleştirilebilir.
- Bir kanal aşama sayısına bakılmaksızın en fazla iki adet farklı aşamalı DIMM yerleştirilebilir.
- Farklı hızlarda bellek modülleri takılırsa, bunlar takılan en yavaş bellek modülünün hızında çalışır.
- Bellek modülü soketlerini yalnızca bir işlemci takılmışsa doldurun.
 - Tek işlemcili sistemler için, A1 ila A12 soketleri kullanılabilir.
 - Çift işlemcili sistemler için, A1 ila A12 soketleri ve B1 ila B12 soketleri kullanılabilir.
- Tüm soketlere önce beyaz serbest bırakma tırnakları, sonra siyah serbest bırakma tırnakları yerleştirin.
- Farklı kapasitedeki bellek modülleri karışık kullanırken soketlere ilk önce en yüksek kapasiteli bellek modüllerini yerleştirin.
 - i** **NOT:** Örneğin 8 GB ve 16 GB bellek modüllerini karıştırmak isterseniz, 16 GB bellek modüllerini beyaz serbest bırakma tırnaklı soketlere, 8 GB bellek modüllerini ise siyah serbest bırakma tırnaklı soketlere yerleştirin.
- Farklı kapasitedeki bellek modülleri, diğer bellek doldurma kurallarının takip edilmesi koşuluyla karıştırılabilir.

i **NOT:** Örneğin, 8 GB ve 16 GB bellek modülleri karıştırılabilir.

- Çift işlemci yapılandırmasında, her bir işlemci için yapılan bellek yapılandırması aynı olmalıdır.

i **NOT:** Örneğin, A1 soketini işlemci 1 için yerleştirirseniz, ardından B1 soketini işlemci 2 için yerleştirin ve böyle devam edin.

- Bir sistem içinde ikiden fazla bellek modülü kapasitesini karıştırmak desteklenmez.
- Dengesiz bellek yapılandırmaları performans kaybıyla sonuçlanır, bu nedenle en iyi performans için bellek kanallarına daima aynı türde DIMM'ler yerleştirin.
- Performansı maksimuma çıkarmak için (kanal başına bir DIMM olmak üzere) işlemci başına altı aynı türde bellek modülü yerleştirin.

İşlemci başına 4 ve 8 DIMM ile Optimize Edilmiş Performans modu için DIMM yerleştirme güncellemesi.

- DIMM sayısı işlemci başına 4 olduğunda yuva 1, 2, 4 ve 5 doldurulur.
- DIMM sayısı işlemci başına 8 olduğunda yuva 1, 2, 4, 5, 7, 8, 10 ve 11 doldurulur.

NVDIMM-N bellek modülü takma yönergeleri

Aşağıda NVDIMM-N bellek modülleri takma için önerilen yönergeler bulunmaktadır:

- Her sistem 1, 2, 4, 6 veya 12 NVDIMM-N'lik bellek yapılandırmasını destekler.
- Desteklenen yapılandırmaların ikili işlemcileri ve minimum 12 RDIMM'i vardır.
- Bir sisteme maksimum 12 NVDIMM-N takılabilir.
- NVDIMM-N'ler ve RDIMM'ler LRDIMM'ler ile birlikte kullanılamaz.
- DDR4 NVDIMM-N'ler yalnızca işlemci 1 ve 2'deki siyah serbest bırakma tırnaklarına yerleştirilmelidir.
- Dört işlemcisi olan sistemlerde, işlemci 3 ve 4'e yerleştirilen RDIMM sayısı işlemci 1 ve 2'ye yerleştirilen RDIMM sayısı ile aynı olmalıdır.
- Yapılandırma 3, 6, 9 ve 12'deki tüm yuvalar kullanılabilir ancak bir sisteme maksimum 12 NVDIMM-N takılabilir.

i | **NOT:** NVDIMM-N bellek yuvaları çalıştırırken takılabilir değildir.

Desteklenen NVDIMM-N yapılandırmaları hakkında daha fazla bilgi için, www.dell.com/poweredge manuals adresindeki *NVDIMM-N Kullanıcı Kılavuzu*'na bakın.

Tablo 20. İki işlemcili yapılandırmalar için desteklenen NVDIMM-N

Yapılandırma	Açıklama	Bellek yerleştirme kuralları	
		RDIMM'ler	NVDIMM-N
Yapılandırma 1	12x 16 GB RDIMM, 1x NVDIMM-N	İşlemci1 {A1, 2, 3, 4, 5, 6} İşlemci2 {B1, 2, 3, 4, 5, 6}	İşlemci1 {A7}
Yapılandırma 2	12x 32 GB RDIMM, 1x NVDIMM-N	Tüm 12x RDIMM yapılandırmalar için aynıdır. Bkz. Yapılandırma 1.	İşlemci1 {A7}
Yapılandırma 3	23x 32 GB RDIMM, 1x NVDIMM-N	İşlemci1 {A1, 2, 3, 4, 5, 6, 7, 8, 9, 10, 11, 12} İşlemci2 {B1, 2, 3, 4, 5, 6, 7, 8, 9, 10, 11}	İşlemci2 {B12}
Yapılandırma 4	12x 16 GB RDIMM, 2x NVDIMM-N	Tüm 12x RDIMM yapılandırmalar için aynıdır. Bkz. Yapılandırma 1.	İşlemci1 {A7} İşlemci2 {B7}
Yapılandırma 5	12x 32 GB RDIMM, 2x NVDIMM-N	Tüm 12x RDIMM yapılandırmalar için aynıdır. Bkz. Yapılandırma 1.	İşlemci1 {A7} İşlemci2 {B7}
Yapılandırma 6	22x 32 GB RDIMM, 2x NVDIMM-N	İşlemci1 {A1, 2, 3, 4, 5, 6, 7, 8, 9, 10, 11} İşlemci2 {B1, 2, 3, 4, 5, 6, 7, 8, 9, 10, 11}	İşlemci1 {A12} İşlemci2 {B12}
Yapılandırma 7	12x 16 GB RDIMM, 4x NVDIMM-N	Tüm 12x RDIMM yapılandırmalar için aynıdır. Bkz. Yapılandırma 1.	İşlemci1 {A7, A8} İşlemci2 {B7, B8}
Yapılandırma 8	22x 32 GB RDIMM, 4x NVDIMM-N	Tüm 12x RDIMM yapılandırmalar için aynıdır. Bkz. Yapılandırma 1.	İşlemci1 {A7, A8} İşlemci2 {B7, B8}
Yapılandırma 9	20x 32 GB RDIMM, 4x NVDIMM-N	İşlemci1 {A1, 2, 3, 4, 5, 6, 7, 8, 9, 10} İşlemci2 {B1, 2, 3, 4, 5, 6, 7, 8, 9, 10}	İşlemci1 {A11, 12} İşlemci2 {B11, 12}
Yapılandırma 10	12x 16 GB RDIMM, 6x NVDIMM-N	Tüm 12x RDIMM yapılandırmalar için aynıdır. Bkz. Yapılandırma 1.	İşlemci1 {A7, 8, 9} İşlemci2 {B7, 8, 9}
Yapılandırma 11	12x 32 GB RDIMM, 6x NVDIMM-N	Tüm 12x RDIMM yapılandırmalar için aynıdır. Bkz. Yapılandırma 1.	İşlemci1 {A7, 8, 9} İşlemci2 {B7, 8, 9}

Tablo 20. İki işlemcili yapılandırmalar için desteklenen NVDIMM-N (devamı)

Yapılandırma	Açıklama	Bellek yerleştirme kuralları	
		RDIMM'ler	NVDIMM-N
Yapılandırma 12	18x 32 GB RDIMM, 6x NVDIMM-N	İşlemci1 {1, 2, 3, 4, 5, 6, 7, 8, 9} İşlemci2 {1, 2, 3, 4, 5, 6, 7, 8, 9}	İşlemci1 {A10, 11, 12} İşlemci2 {B10, 11, 12}
Yapılandırma 13	12x 16 GB RDIMM, 12x NVDIMM-N	Tüm 12x RDIMM yapılandırmalar için aynıdır. Bkz. Yapılandırma 1.	İşlemci1 {A7, 8, 9, 10, 11, 12} İşlemci2 {B7, 8, 9, 10, 11, 12}
Yapılandırma 14	12x 32 GB RDIMM, 12x NVDIMM-N	Tüm 12x RDIMM yapılandırmalar için aynıdır. Bkz. Yapılandırma 1.	İşlemci1 {A7, 8, 9, 10, 11, 12} İşlemci2 {B7, 8, 9, 10, 11, 12}

Tablo 21. Dört işlemcili yapılandırmalar için desteklenen NVDIMM-N

Yapılandırma	Açıklama	Bellek yerleştirme kuralları	
		RDIMM'ler	NVDIMM-N
Yapılandırma 1	24x 16 GB RDIMM, 1x NVDIMM-N	İşlemci1 {A1, 2, 3, 4, 5, 6}, İşlemci2 {B1, 2, 3, 4, 5, 6}, İşlemci3 {C1, 2, 3, 4, 5, 6} İşlemci4 {D1, 2, 3, 4, 5, 6}	İşlemci1 {A7}
Yapılandırma 2	24x 32 GB RDIMM, 1x NVDIMM-N	Tüm 24x RDIMM yapılandırmalar için aynıdır. Bkz. Yapılandırma 1.	İşlemci1 {A7}
Yapılandırma 3	47x 32 GB RDIMM, 1x NVDIMM-N	İşlemci1 {A1, 2, 3, 4, 5, 6, 7, 8, 9, 10, 11, 12} , İşlemci2 {B1, 2, 3, 4, 5, 6, 7, 8, 9, 10, 11} , İşlemci3 {C1, 2, 3, 4, 5, 6, 7, 8, 9, 10, 11, 12} İşlemci4 {D1, 2, 3, 4, 5, 6, 7, 8, 9, 10, 11, 12}	İşlemci2 {B12}
Yapılandırma 4	24x 16 GB RDIMM, 2x NVDIMM-N	İşlemci1 {A1, 2, 3, 4, 5, 6}, İşlemci2 {B1, 2, 3, 4, 5, 6} İşlemci3 {C1, 2, 3, 4, 5, 6} İşlemci4 {D1, 2, 3, 4, 5, 6}	İşlemci1 {A7}, İşlemci2 {B7}
Yapılandırma 5	24x 32 GB RDIMM, 2x NVDIMM-N	İşlemci1 {A1, 2, 3, 4, 5, 6}, İşlemci2 {B1, 2, 3, 4, 5, 6}, İşlemci3 {C1, 2, 3, 4, 5, 6} İşlemci4 {D1, 2, 3, 4, 5, 6}	İşlemci1 {A7}, İşlemci2 {B7}
Yapılandırma 6	46x 32 GB RDIMM, 2x NVDIMM-N	İşlemci1 {A1, 2, 3, 4, 5, 6, 7, 8, 9, 10, 11}, İşlemci2 {B1, 2, 3, 4, 5, 6, 7, 8, 9, 10, 11} , İşlemci3 {C1, 2, 3, 4, 5, 6, 7, 8, 9, 10, 11, 12} İşlemci4 {D1, 2, 3, 4, 5, 6, 7, 8, 9, 10, 11, 12}	İşlemci1 {A12}, İşlemci2 {B12}
Yapılandırma 7	24x 16 GB RDIMM, 4x NVDIMM-N	İşlemci1 {A1, 2, 3, 4, 5, 6}, İşlemci2 {B1, 2, 3, 4, 5, 6}, İşlemci3 {C1, 2, 3, 4, 5, 6} İşlemci4 {D1, 2, 3, 4, 5, 6}	İşlemci1 {A7,8}, İşlemci2 {B7,8}

Tablo 21. Dört işlemcili yapılandırmalar için desteklenen NVDIMM-N (devamı)

Yapılandırma	Açıklama	Bellek yerleştirme kuralları	
		RDIMM'ler	NVDIMM-N
Yapılandırma 8	24x 32 GB RDIMM, 4x NVDIMM	İşlemci1 {A1, 2, 3, 4, 5, 6}, İşlemci2 {B1, 2, 3, 4, 5, 6}, İşlemci3 {C1, 2, 3, 4, 5, 6} İşlemci4 {D1, 2, 3, 4, 5, 6}	İşlemci1 {A7,8}, İşlemci2 {B7,8}
Yapılandırma 9	44x 32 GB RDIMM, 4x NVDIMM-N	İşlemci1 {A1, 2, 3, 4, 5, 6, 7, 8, 9, 10}, İşlemci2 {B1, 2, 3, 4, 5, 6, 7, 8, 9, 10}, İşlemci3 {C1, 2, 3, 4, 5, 6, 7, 8, 9, 10, 11, 12} İşlemci4 {D1, 2, 3, 4, 5, 6, 7, 8, 9, 10, 11, 12}	İşlemci1 {A11, 12}, İşlemci2 {B11, 12}
Yapılandırma 10	24x 16 GB RDIMM, 6x NVDIMM-N	İşlemci1 {A1, 2, 3, 4, 5, 6}, İşlemci2 {B1, 2, 3, 4, 5, 6} İşlemci3 {C1, 2, 3, 4, 5, 6} İşlemci4 {D1, 2, 3, 4, 5, 6}	İşlemci1 {A7, 8, 9} İşlemci2 {B7, 8, 9}
Yapılandırma 11	24x 32 GB RDIMM, 6x NVDIMM-N	İşlemci1 {A1, 2, 3, 4, 5, 6}, İşlemci2 {B1, 2, 3, 4, 5, 6}, İşlemci3 {C1, 2, 3, 4, 5, 6} İşlemci4 {D1, 2, 3, 4, 5, 6}	İşlemci1 {A7, 8, 9} İşlemci2 {B7, 8, 9}
Yapılandırma 12	42x 32 GB RDIMM, 6x NVDIMM-N	İşlemci1 {A1, 2, 3, 4, 5, 6, 7, 8, 9}, İşlemci2 {B1, 2, 3, 4, 5, 6, 7, 8, 9} İşlemci3 {C1, 2, 3, 4, 5, 6, 7, 8, 9, 10, 11, 12} İşlemci4 {D1, 2, 3, 4, 5, 6, 7, 8, 9, 10, 11, 12}	İşlemci1 {A10,11,12} İşlemci2 {B10, 11, 12}
Yapılandırma 13	24x 16 GB RDIMM, 12x NVDIMM-N	İşlemci1 {A1, 2, 3, 4, 5, 6}, İşlemci2 {B1, 2, 3, 4, 5, 6}, İşlemci3 {C1, 2, 3, 4, 5, 6} İşlemci4 {D1, 2, 3, 4, 5, 6}	İşlemci1 {A7, 8, 9, 10, 11, 12}, İşlemci2 {B7, 8, 9, 10, 11, 12}
Yapılandırma 14	24x 32 GB RDIMM, 12x NVDIMM-N	İşlemci1 {A1, 2, 3, 4, 5, 6}, İşlemci2 {B1, 2, 3, 4, 5, 6}, İşlemci3 {C1, 2, 3, 4, 5, 6} İşlemci4 {D1, 2, 3, 4, 5, 6}	İşlemci1 {A7, 8, 9, 10, 11, 12}, İşlemci2 {B7, 8, 9, 10, 11, 12}
Yapılandırma 15	36x 32 GB RDIMM, 12x NVDIMM-N	İşlemci1 {A1, 2, 3, 4, 5, 6}, İşlemci2 {B1, 2, 3, 4, 5, 6}, İşlemci3 {C1, 2, 3, 4, 5, 6, 7, 8, 9, 10, 11, 12} İşlemci4 {D1, 2, 3, 4, 5, 6, 7, 8, 9, 10, 11, 12}	İşlemci1 {A7, 8, 9, 10, 11, 12}, İşlemci2 {B7, 8, 9, 10, 11, 12}

PMem takma yönergeleri

Veri merkezi kalıcı bellek modülü (PMem) bellek modüllerini takmak için izlenmesi önerilen talimatlar şunlardır:

- Her sistem, kanal başına maksimum bir PMem bellek modülünü destekler.

NOT: İki farklı PMem kapasitesi karma olarak kullanılırsa, bu yapılandırma desteklenmediğinden bir F1/F2 uyarısı görüntülenir.

- PMem, RDIMM, LRDIMM ve 3DS LRDIMM ile karma şekilde kullanılabilir.
- DDR4 DIMM türlerinin (RDIMM, LRDIMM ve 3DS LRDIMM) kanallar içinde, Tümüleşik Bellek Denetleyicisi (iMC) için veya soketler arasında karma şekilde kullanılması desteklenmez.
- PMem çalışma modlarının (App Direct, Bellek Modu) karma şekilde kullanılması desteklenmez.
- Bir kanala yalnızca bir DIMM yerleştirilirse bu DIMM her zaman o kanaldaki ilk yuvaya (beyaz yuva) takılmalıdır.
- Aynı kanala bir PMem ve bir DDR4 DIMM yerleştirilirse, PMem her zaman ikinci yuvaya (siyah yuva) takılmalıdır.
- PMem Bellek Modunda yapılandırılmışsa, önerilen DDR4 - PMem kapasite oranı, iMC başına 1:4 ila 1:16'dır.
- PMem'ler başka PMem kapasiteleri veya NVDIMM'ler ile karışık olarak kullanılamaz.
- PMem takıldığında farklı RDIMM ve LRDIMM kapasitelerinin karma şekilde kullanılmasına izin verilmez.
- Farklı kapasitelere sahip PMem'lere izin verilmez.

Desteklenen PMem yapılandırmaları hakkında daha fazla bilgi için https://www.dell.com/support/home/products/server_int/server_int_poweredge adresindeki *Dell EMC PMem Kullanıcı Kılavuzu*'na bakın.

Tablo 22. 2 soketli PMem yapılandırmaları

Yuva CPU'ların sayısı	PMem Yerleşme	DRAM Yerleşme	DRAM Kapasitesi (GB)	PMem Kapasitesi (GB)	Bellek Modunda İşletim Sistemi Belleği (GB)	Toplam Bellek (GB)	CPU Başına Toplam Bellek (GB)	Optane Bellek ile DRAM Oranı	Bir M veya L CPU gerektirir	App Direct Modunda desteklenir	Bellek Modunda desteklenir
2	128 GB x 1	16 GB x 12	192	128	Yok	320	160	1 : 0,7	Hayır	Evet	Hayır
2	128 GB x 2	16 GB x 12	192	256	Yok	448	224	1 : 1,3	Hayır	Evet	Hayır
2	128 GB x 4	16 GB x 8	128	512	512	640	320	1 : 4	Hayır	Evet	Evet
2	128 GB x 4	16 GB x 12	192	512	Yok	704	352	1 : 2,7	Hayır	Evet	Hayır
2	128 GB x 8	16 GB x 12	192	1.024	1.024	1.216	608	1 : 5,3	Hayır	Evet	Evet
2	128 GB x 12	16 GB x 12	192	1.536	1.536	1.728	864	1 : 8	Hayır	Evet	Evet
2	128 GB x 1	32 GB x 12	384	128	Yok	512	256	1 : 0,3	Hayır	Evet	Hayır
2	128 GB x 2	32 GB x 12	384	256	Yok	640	320	1 : 0,7	Hayır	Evet	Hayır
2	128 GB x 4	32 GB x 12	384	512	Yok	896	448	1 : 1,3	Hayır	Evet	Hayır
2	128 GB x 8	32 GB x 12	384	1.024	Yok	1.408	704	1 : 2,7	Hayır	Evet	Hayır
2	128 GB x 12	32 GB x 12	384	1.536	1.536	1.920	960	1 : 4	Hayır	Evet	Evet
2	128 GB x 4	64 GB x 12	768	512	Yok	1.280	640	1 : 0,7	Hayır	Evet	Hayır
2	128 GB x 8	64 GB x 12	768	1.024	Yok	1.792	896	1 : 1,3	Hayır	Evet	Hayır
2	128 GB x 12	64 GB x 12	768	1.536	Yok	2.304	1.152	1 : 2	L SKU	Evet	Hayır
2	128 GB x 12	128 GB x 12	1.536	1.536	Yok	3.072	1.536	1 : 1	L SKU	Evet	Hayır

Tablo 22. 2 soketli PMem yapılandırmaları (devamı)

Yuva CPU'ların sayısı	PMem Yerleşirme	DRAM Yerleşirme	DRAM Kapasitesi (GB)	PMem Kapasitesi (GB)	Bellek Modunda İşletim Sistemi Belleği (GB)	Toplam Bellek (GB)	CPU Başına Toplam Bellek (GB)	Optane Bellek ile DRAM Oranı	Bir M veya L CPU gerektirir	App Direct Modunda desteklenir	Bellek Modunda desteklenir
2	512 GB x 8	32 GB x 12	384	4.096	4.096	4.480	2.240	1: 10,7	L SKU	Evet	Evet
2	512 GB x 12	32 GB x 12	384	6.144	6.144	6.528	3.264	1: 16	L SKU	Evet	Evet
2	512 GB x 8	64 GB x 12	768	4.096	4.096	4.864	2.432	1: 5,3	L SKU	Evet	Evet
2	512 GB x 12	64 GB x 12	768	6.144	6.144	6.912	3.456	1: 8	L SKU	Evet	Evet
2	512 GB x 12	128 GB x 12	1.536	6.144	6.144	7.680	3.840	1: 4	L SKU	Evet	Evet
2	256 GB x 8	16 GB x 12	192	2.048	2.048	2.240	1.120	1: 10,7	L SKU	Evet	Evet
2	256 GB x 8	32 GB x 12	384	2.048	2.048	2.432	1.216	1: 5,3	L SKU	Evet	Evet
2	256 GB x 12	32 GB x 12	384	3.072	3.072	3.456	1.728	1: 8	L SKU	Evet	Evet
2	256 GB x 8	64 GB x 12	768	2.048	Yok	2.816	1.408	1: 2,7	L SKU	Evet	Hayır
2	256 GB x 12	64 GB x 12	768	3.072	3.072	3.840	1.920	1: 4	L SKU	Evet	Evet
2	256 GB x 12	128 GB x 12	1.536	3.072	Yok	4.608	2.304	1: 2	L SKU	Evet	Hayır

Tablo 23. 4 soketli PMem yapılandırmaları

Yuva CPU'ların sayısı	PMem Yerleşirme	DRAM Yerleşirme	DRAM Kapasitesi (GB)	PMem Kapasitesi (GB)	Bellek Modunda İşletim Sistemi Belleği (GB)	Toplam Bellek (GB)	CPU Başına Toplam Bellek (GB)	Optane Bellek ile DRAM Oranı	Bir M veya L CPU gerektirir	App Direct Modunda desteklenir	Bellek Modunda desteklenir
4	128 GB x 16	16 GB x 24	384	2.048	2.048	2.432	608	1: 5,3	Hayır	Evet	Evet
4	128 GB x 24	16 GB x 24	384	3.072	3.072	3.456	864	1: 8	Hayır	Evet	Evet
4	128 GB x 16	32 GB x 24	768	2.048	Yok	2.816	704	1: 2,7	Hayır	Evet	Hayır
4	128 GB x 24	32 GB x 24	768	3.072	3.072	3.840	960	1: 4	Hayır	Evet	Evet
4	128 GB x 24	64 GB x 24	1.536	3.072	Yok	4.608	1.152	1: 2	L SKU	Evet	Hayır
4	128 GB x 24	128 GB x 24	3.072	3.072	Yok	6.144	1.536	1: 1	L SKU	Evet	Hayır
4	512 GB x 16	32 GB x 24	768	8.192	8.192	8.960	2.240	1: 10,7	L SKU	Evet	Evet

Tablo 23. 4 soketli PMem yapılandırmaları (devamı)

Yuva CPU'ları n sayısı	PMem Yerleştirme	DRAM Yerleştirme	DRAM Kapasitesi (GB)	PMem Kapasitesi (GB)	Bellek Modunda İşletim Sistemi Belleği (GB)	Toplam Bellek (GB)	CPU Başına Toplam Bellek (GB)	Optane Bellek ile DRAM Oranı	Bir M veya L CPU gerektirir	App Direct Modunda desteklenir	Bellek Modunda desteklenir
4	512 GB x 24	32 GB x 24	768	12.288	12.288	13.056	3.264	1 : 16	L SKU	Evet	Evet
4	512 GB x 16	64 GB x 24	1.536	8.192	8.192	9.728	2.432	1 : 5,3	L SKU	Evet	Evet
4	512 GB x 24	64 GB x 24	1.536	12.288	12.288	13.824	3.456	1 : 8	L SKU	Evet	Evet
4	512 GB x 24	128 GB x 24	3.072	12.288	12.288	15.360	3.840	1 : 4	L SKU	Evet	Evet
4	256 GB x 16	16 GB x 24	384	4.096	4.096	4.480	1.120	1 : 10,7	L SKU	Evet	Evet
4	256 GB x 24	16 GB x 24	384	6.144	6.144	6.528	1.632	1 : 16	L SKU	Evet	Evet
4	256 GB x 16	32 GB x 24	768	4.096	4.096	4.864	1.216	1 : 5,3	L SKU	Evet	Evet
4	256 GB x 24	32 GB x 24	768	6.144	6.144	6.912	1.728	1 : 8	L SKU	Evet	Evet
4	256 GB x 16	64 GB x 24	1.536	4.096	Yok	5.632	1.408	1 : 2,7	L SKU	Evet	Hayır
4	256 GB x 24	64 GB x 24	1.536	6.144	6.144	7.680	1.920	1 : 4	L SKU	Evet	Evet
4	256 GB x 24	128 GB x 24	3.072	6.144	Yok	9.216	2.304	1 : 2	L SKU	Evet	Hayır

NOT: Yalnızca bir CPU'su takılmış İki Soketli Sunucular için sınırlı yapılandırmalar mevcuttur.

NOT: PMem, 1600 W ve 2400 W PSU yapılandırılmalı sistemlerde desteklenir.

NOT:

- PMem ile Yüksek Performanslı Fan gerekir.
- GPU ve FGPA kartları desteklenmez.
- Orta veya arka depolama desteklenmez.
- Ön 12 x 3,5 inç sürücüler desteklenmez.





Moda Özel Yönergeler

Kullanılabilecek yapılandırmalar Sistem BIOS'unda seçilen bellek moduna bağlıdır.

Tablo 24. Bellek işletim modları



Bellek İşletim Modu	Açıklama
Optimize Edici Mod	Optimize Edici Mod etkinleştirilirse, DRAM denetleyicileri 64 bit modda bağımsız olarak çalışır ve optimize edilmiş bellek performansı sağlar. NOT: PMem yalnızca Optimize Edici modu destekler.
Yansıtma Modu	Aynalama Modu etkinleştirilirse sistem verilerin iki özdeş kopyasını bellekte tutar ve kullanılabilen toplam sistem belleği takılı toplam fiziksel belleğin yarısıdır. Yüklü belleğin yarısı

Tablo 24. Bellek işletim modları (devamı)

Bellek İşletim Modu	Açıklama
	etkin DIMM'leri yansıtmak için kullanılır. Bu özellik, maksimum güvenilirlik sunar ve sistemin yıkıcı bir bellek arızasında bile aynalanmış bellek kopyasına geçerek çalışmaya devam etmesini sağlar. Yansıtma Modu'nun bellek modüllerinin aynı boyutta, hızda ve teknolojide olmasını ve işlemci başına 6'lı gruplar halinde takılmasını zorunlu kılmasını sağlayan kurulum yönergeleri.
Tek Aşamalı Yedek Mod	Tek Aşamalı Yedek Mod kanal başına yedek olarak bir aşama ayırır. İşletim sistemi çalışırken bir aşama veya kanalda aşırı sayıda düzeltilebilir hata oluşursa bunlar, hataların düzeltilemez bir arıza oluşturmasını önlemek için yedek alana taşınır. Her kanala iki veya daha fazla aşama doldurulmasını gerektirir.
Çok Aşamalı Yedek Mod	Çok Aşamalı Yedek Mod kanal başına yedek olarak iki aşama ayırır. İşletim sistemi çalışırken bir aşama veya kanalda aşırı sayıda düzeltilebilir hata oluşursa bunlar, hataların düzeltilemez bir arıza oluşturmasını önlemek için yedek alana taşınır. Her kanala iki veya daha fazla aşama yerleştirilmesini gerektirir. Tek aşamalı bellek yedekleme etkinken, işletim sistemi için mevcut sistem belleği, kanal başına bir aşama düşürülür. Örneğin, 24x 16 GB çift aşamalı bellek modülleri olan iki işlemcili bir yapılandırmada kullanılabilir sistem belleği: 3/4 (aşama/kanal) x 24 (bellek modülü) x 16 GB = 288 GB olur ve 24 (bellek modülü) x 16 GB = 384 GB olmaz. Çok aşamalı yedeklemede çarpan, 1/2 (aşama/kanal) olarak değişir.  NOT: Bellek yedekleme kullanmak için bu özelliğin Sistem Kurulumu'nun BIOS menüsünde etkinleştirilmiş olması gerekir.  NOT: Bellek yedekleme çok bitli düzeltilemez bir hataya karşı koruma sunmaz.
Dell Hataya Dayanıklı Modu	Dell Hataya Dayanıklı Modu seçeneği etkinleştirilirse BIOS hataya dayanıklı bir bellek alanı oluşturur. Bu mod, kritik önem taşıyan uygulamaları yüklemeye özelliğini destekleyen ve işletim sistemi çekirdeğinin sistemin kullanılabilirliğini maksimuma çıkarmasını etkinleştiren bir işletim sistemi tarafından kullanılabilir.  NOT: Bu özellik yalnızca Gold ve Platinum Intel işlemcilerde desteklenir.  NOT: Bellek yapılandırması, aynı büyüklükteki DIMM, hız ve aşamada olmalıdır.

Optimize Edici Mod

Bu mod, sadece x4 aygıt genişliği kullanan bellek modülleri için Tek Aygıt Verisi Düzeltme'yi (SDDC) destekler. Herhangi bir yuva doldurma zorunluluğu getirmez.

- İki işlemci: Yuvaları işlemci 1'den başlayarak çevrimsel sırada doldurun.
 **NOT:** İşlemci 1 ve işlemci 2'ye yerleştirilenler eşleşmelidir.
- Dört işlemci: Yuvaları işlemci 1'den başlayarak çevrimsel sırada doldurun.
 **NOT:** İşlemci 1, işlemci 2, işlemci 3 ve işlemci 4'e yerleştirilenler eşleşmelidir.

Bellek modülünü çıkarma

DIMM modülünü ve NVDIMM-N modülünü çıkarma işlemi aynıdır.

Önkosullar

- Güvenlik talimatları bölümünde verilen güvenlik yönergelerini uygulayın.
- Sisteminizde çalışmadan önce bölümünde listelenen prosedürü takip edin.

3. Takılıysa, hava örtüsünü çıkarın
4. Varsa, orta sürücü tepsisini çıkarın.

⚠ UYARI: Bellek modüllerini ellemeden sonra sistemi kapatın. Bellek modüllerini kart kenarlarından tutun ve bellek modülleri üzerindeki bileşenlere dokunmaktan kaçının.

⚠ DİKKAT: Orta sürücü tepsilini yapılandırılmaları sistemin düzgünce soğutabilmesini sağlamak için, bellek modülü boşlukları, kullanılmayan herhangi bir bellek yuvasına takılmalıdır. Boş bellek modüllerini yalnızca bu soketlere bellek takmak istiyorsanız çıkarın.

ⓘ NOT: Takip etmeniz gerekir. termal kısıtlama kullanırken DIMM kapağını takın. Termal kısıtlama hakkında bilgi için Termal kısıtlamalar bölümüne bakın.

Adımlar

1. Uygun bellek modül soketini bulun.

⚠ DİKKAT: Her bellek modülünü, bellek modülünün ortasına veya metal uçlarına dokunmadan yalnızca kart köşelerinden tutun.

2. Itin ejektörlere dışarı doğru her iki ucundaki bellek modülünü bellek modülünü yuvadan.
3. Bellek modülünü kaldırarak sistemden çıkarın.

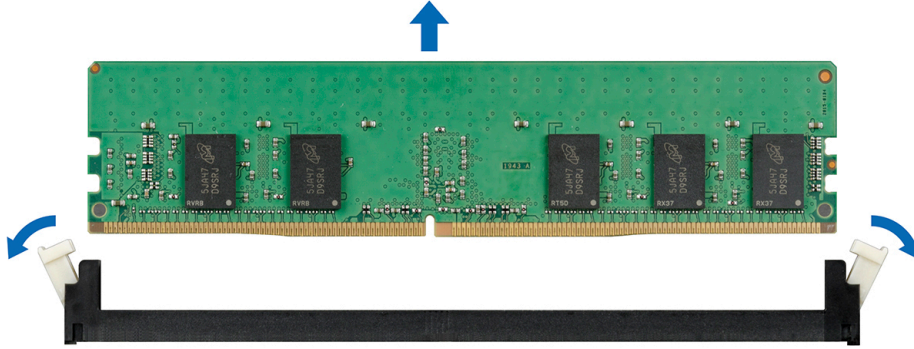

Rakam 70. Bellek modülünü çıkarma

Sonraki Adımlar

1. Bellek modülünü takın.
2. Orta sürücü tepsilini yapılandırılmaları için, bellek modülünü kalıcı olarak çıkarıyorsanız, boş bir bellek modülü takın. Bellek modül kapağını takma işlemi, bellek modülünü takma işlemine benzerdir.

ⓘ NOT: Tek işlemcili sistemler için, takın işlemci/DIMM dolgu ekini, CPU2 soketi.

ⓘ NOT: Uygun soğutmayı sağlamak için, orta sürücü tepsilini yapılandırması olan sistemlerde DIMM boşluğu takılmalıdır.

Bellek modülünü takma

DIMM modülü ve NVDIMM-N modülünü takma prosedürü aynıdır.

Önkoşullar

Güvenlik talimatları bölümünde listelenen güvenlik yönergelerini izleyin.

⚠ DİKKAT: Emin olun. NVDIMM-N pil kullanıyorsanız, NVDIMM-N

⚠ DİKKAT: Veri kaybını önlemek ve olası zarar verebilir, sistem olduğundan, sistem, NVDIMM-N ve LED'ler NVDIMM-N pilin değiştirmeden önce kapatılması takma NVDIMM-N pil.

⚠ DİKKAT: Orta sürücü tepsili yapılandırılmaları sistemin düzgünce soğutabilmesini sağlamak için, bellek modülü boşlukları, kullanılmayan herhangi bir bellek soketine takılmamalıdır. Boş bellek modüllerini yalnızca bu soketlere bellek takmak istiyorsanız çıkarın.

i NOT: Takip etmeniz gerekir. termal kısıtlama kullanırken DIMM kapağını takın. Termal kısıtlama hakkında daha fazla bilgi için bkz. www.dell.com/poweredge manuals.

Adımlar

1. Uygun bellek modül soketini bulun.

⚠ DİKKAT: Her bellek modülünü, bellek modülünün ortasına veya metal uçlarına dokunmadan yalnızca kart köşelerinden tutun.

⚠ DİKKAT: Kurulum sırasında bellek modül soketinin hasar görmesini engellemek için, bellek modülünü bükmeyin ya da eğmeyin; her iki bellek modülü ucunu aynı anda yerleştirin. Takmanız gerekir. her iki ucundaki bellek modülü ucunu aynı anda.

2. Bellek modülünün sokete takılabilmesi için bellek modülü soketindeki ejektörleri dışarı doğru açın.

3. Bellek modülündeki kenar konektörü bellek modülü soketindeki hizalama anahtarına hizalayın ve bellek modülünü sokete takın.

⚠ DİKKAT: Bellek modülünün merkezine basıncı uygulamayın; basıncı bellek modülünün iki ucuna eşit olarak uygulayın.

i NOT: Bellek modülü soketinde, bellek modülünü yuvaya sadece tek bir şekilde takabilmenizi sağlayan bir hizalama dişi bulunmaktadır.

4. Bellek modülünü soket levyeleri iyice yerine oturup klik sesi çıkarıncaya kadar baş parmaklarınızla ittirin.

Sonraki Adımlar

1. Hava örtüsünü takma

2. Varsa, orta sürücü tepsisini takın.

3. Sisteminizin içinde çalıştıktan sonra bölümünde listelenen prosedürü takip edin.

4. Olup olmadığını doğrulamak için bellek modülü düzgün şekilde yüklenmiş olup, F2 tuşuna basın ve gidin **Sistem Kurulum Ana Menü > Sistem BIOS'u > Bellek Ayarlarının** bir listesi **Bellek Ayarları** ekranında, Sistem Bellek Boyutu yüklü belleğin güncellenmiş kapasitesini yansıtmalıdır.

5. Değer hatalıysa bir veya daha fazla bellek modülü düzgün şekilde takılmamış olabilir. Bellek modülü sıkıca oturduğundan ve bellek modülünü sokete.

6. Sistem tanılmasında sistem bellek testini çalıştırın.

İşlemciler ve Isı emiciler

İşlemciyi ve ısı emici modülünü çıkarma

Önkoşullar

⚠ UYARI: Sistem kapatıldıktan sonra, ısı emici çok sıcak olacağından bir süre dokunulmamalıdır. Isı emiciyi çıkarmadan önce soğumasını bekleyin.

1. Güvenlik talimatları bölümünde verilen güvenlik yönergelerini uygulayın.

2. Sisteminizde çalışmadan önce bölümünde listelenen prosedürü takip edin.

3. Takılıysa, hava örtüsünü çıkarın

4. Takılıysa, orta sürücü tepsisini çıkarın.

5. Varsa, tam uzunluktaki kartı ayırmak için soğutma örtüsündeki genişletme kartı mandalını kapatın.

Adımlar

1. Bir Torx #T30 tornavida kullanarak, soğutucu üzerindeki vidaları aşağıdaki sırayla gevşetin:

a. İlk vidayı üç tur gevşetin.

b. İkinci vidayı tamamen gevşetin.

c. İlk vidaya geri dönün ve tamamen gevşetin.

i **NOT:** Vidalar kısmen gevşetildiğinde, ısı emicisinin mavi tutma klipslerinden kurtulması normal bir durumdur, vidayı/vidaları gevşetmeye devam edin.

2. Her iki mavi tutma klipsini aynı anda iterek, işlemci ve ısı emicisi modülünü (PHM) sistemden çıkarın.
3. PHM'yi, işlemci tarafı yukarı bakacak şekilde ayrı bir yere yerleştirin.

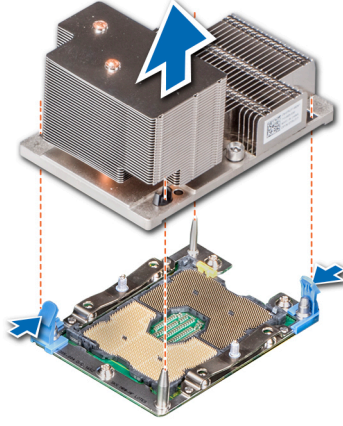

Rakam 71. İşlemciyi ve ısı emici modülünü çıkarma (2U)

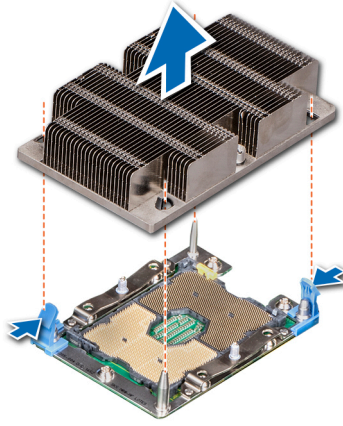

Rakam 72. İşlemciyi ve ısı emici modülünü çıkarma (1U)

Sonraki Adımlar

İşlemci ve ısı emicisi modülünü takın.

İşlemciyi, işlemci ve ısı emicisi modülünden çıkarma

Önkoşullar

i **NOT:** İşlemciyi veya ısı emicisini değiştiriyorsanız, işlemciyi yalnızca işlemci ve ısı emicisi modülünden çıkarın. Bir sistem kartını değiştirirken bu yordam gerekli değildir.

1. Güvenlik talimatları bölümünde listelenen güvenlik yönergelerini uygulayın.
2. Sisteminizde çalışmadan önce bölümünde listelenen prosedürü takip edin.
3. İşlemci ve ısı emicisi modülünü çıkarın.

Adımlar

1. Isı emiciyi, işlemci tarafı yukarı bakacak şekilde yerleştirin.
2. Düz bir tornavida serbest bırakma yuvası sarı bir etiket. Döndürme (ayırmaya çalışmayın) tornavidasını termal yapıştırıcıya yapıştırın.
3. Braketin ısı emicisinden kilidini açmak için işlemci braketindeki tutma klipslerini itin.

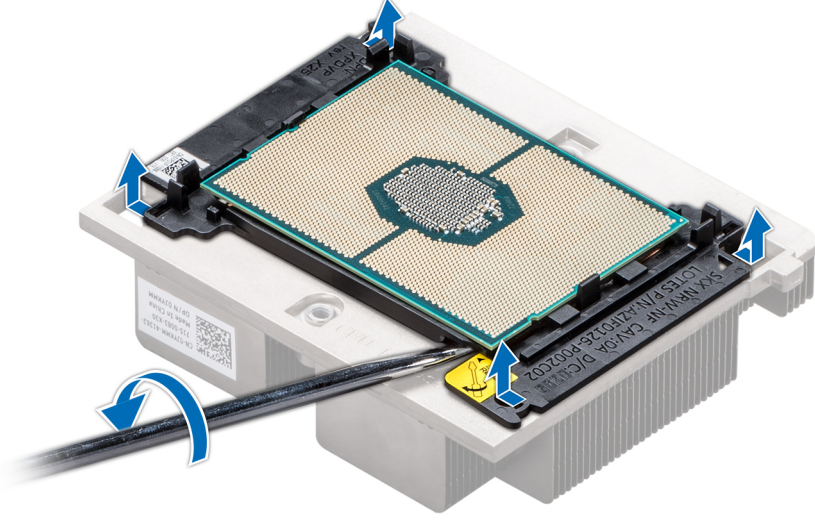

Rakam 73. İşlemci braketini gevşetme

4. Braketi ve işlemciyi, ısı emiciden kaldırın ve işlemciyi, işlemci tepsisinin yan aşağısına yerleştirin.
5. Desteği işlemciden çıkarmak için desteğin dış kenarlarını esnetin.

NOT: Emin olun, ve braketi mandalında tepsisini her kullanımdan sonra ısı emici.



Rakam 74. İşlemci braketini çıkarma

Sonraki Adımlar

İşlemciyi, işlemci ve ısı emicisi modülüne takın.

İşlemciyi, işlemci ve ısı emicisi modülüne takma

Önkoşullar

Güvenlik talimatları bölümünde listelenen güvenlik yönergelerini uygulayın.

Adımlar

1. İşlemciyi yuvasına yerleştirin. İşlemci tepsisi

i **NOT:** CPU tepsisindeki pin 1'in işlemci üzerindeki pin 1 göstergesi ile hizalı olduğundan emin olun.

2. İşlemcinin, braketteki klipslere kilitlendiğinden emin olarak işlemcinin çevresindeki braketin dış kenarlarını esnetin.

i **NOT:** Braketteki pin 1 göstergesinin, braketi işlemciye yerleştirmeden önce işlemcideki pin 1 göstergesi ile hizalı olduğundan emin olun.

i **NOT:** Emin olun. ve braketi mandalında tepsisi önce ısı emicisini takın.



Rakam 75. İşlemci braketini takma

3. Mevcut olan bir ısı emicisi kullanıyorsanız, temiz pamuksuz bir bez kullanarak termal gresi ısı emiciden çıkarın.

4. Gresi işlemcinin üstündeki sarmal dörtgen tasarımına uygulamak için işlemci kitinizde yer alan termal gres şıngası kullanın.

⚠ **DİKKAT:** Çok fazla termal gres uygulanması, taşan gresin işlemci soketi ile temas etmesine ve kirlenmesine neden olabilir.

i **NOT:** Termal gres şıngası tek kullanımlıktır. Ateşe atmayın. Şıngayı kullandıktan sonra.



Rakam 76. Termal makine yağının işlemci üzerine uygulanması

5. Isı emicisini, işlemciye yerleştirin ve destek, ısı emicisine kilitlenene kadar ısı emicisinin tabanına bastırın.

i **NOT:**

- Braketteki iki kılavuz pin deliğinin, ısı emicideki kılavuz delikleri ile eşleştiğinden emin olun.
- Isı emicisinin kanatlarına bastırmayın.
- Isı emicideki pin 1 göstergesinin, ısı emiciyi işlemciye ve braketeye yerleştirmeden önce braketteki pin 1 göstergesi ile hizalı olduğundan emin olun.

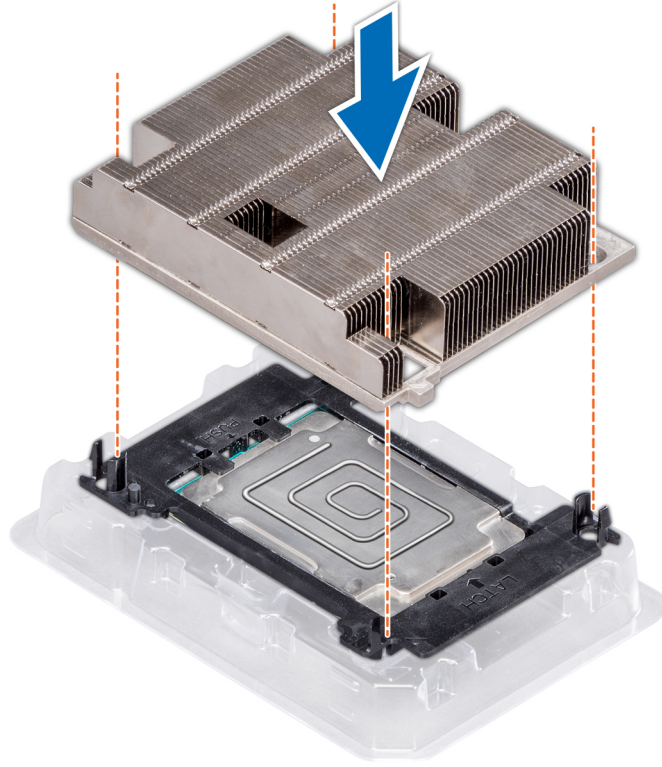

Rakam 77. Isı emicisini işlemciye takma

Sonraki Adımlar

İşlemci ve ısı emicisi modülünü takın.

İşlemciyi ve ısı emici modülünü takma

Önkoşullar

⚠ DİKKAT: İşlemciyi çıkarmayı planlamıyorsanız, ısı emicisini asla işlemciden ayırmayın. Uygun sıcaklık şartlarının korunması için ısı emicisi gereklidir.

⚠ UYARI: Sistem kapatıldıktan sonra, ısı emici çok sıcak olacağından bir süre dokunulmamalıdır. Isı emiciyi çıkarmadan önce soğumasını bekleyin.

1. Güvenlik talimatları bölümünde listelenen güvenlik yönergelerini izleyin.
2. Takılıysa işlemci dolgu ekini ve CPU toz kapağını çıkarın.

Yordamı, işlemci/DIMM kapağı benzer şekilde bellek modülü.

Adımlar

1. Hizalayın pim 1 göstergesi ısı emicisini sistem kartı ve ardından işlemciyi ve ısı emici modülü (PHM) işlemci soketi.

⚠ DİKKAT: Zarar vermemek kanatçıklarının ısı emici, aşağı bastırmayın ısı emici kanatlarını kontrol edin.

i NOT: Emin olun. PHM, gövdeye paralel tutulmalıdır. sistem kartına önlemek için parçaların zarar görmemesi için.

2. Mavi tutucu klipsi içe doğru, ısı emicisini yarıkların içine yerleştirin.
3. T30 numaralı Torx tornavidasını kullanarak, ısı emicisi üzerindeki vidaları aşağıdaki sırayla sıkın:
 - a. İlk vidayı kısmen sıkın (yaklaşık 3 tur).
 - b. İkinci vidayı tamamen sıkın.
 - c. İlk vidaya geri dönün ve tamamen sıkın.

Vidalar kısmen sıkıldığında PHM mavi sabitleme klipslerinden kayarsa PHM'yi sabitlemek için aşağıdaki adımları izleyin:

- Isı emicisi vidalarını tamamen gevşetin.
- PHM'yi mavi tutma klipslerine indirin, 2. adımda açıklanan yordamı uygulayın.
- Yukarıdaki adımda belirtilen değiştirme talimatlarını takip ederek PHM'yi sistem kartına sabitleyin. 4.

NOT: İşlemci ve ısı emici modülü tutma vidalarının, 0,13 kgf-m (1,35 N.m ya da 12 inç-lbf) değerinden fazla sıkılmaması gerekir.

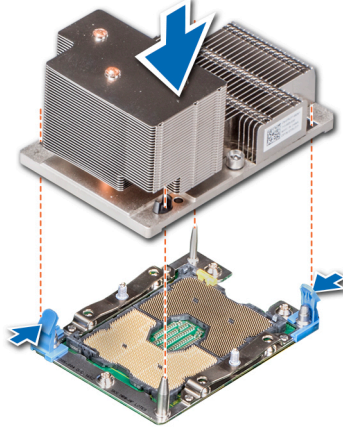

Rakam 78. İşlemciyi ve ısı emici modülünü takma (2U)

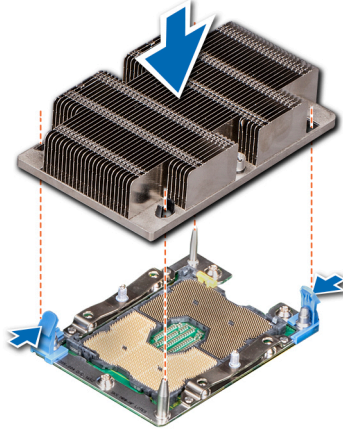

Rakam 79. İşlemciyi ve ısı emici modülünü takma (1U)

Sonraki Adımlar

- Varsa, orta sürücü tepsisini takın.
- Takılı değilse, hava örtüsünü takın.
- NOT:** Kapalıysa, tam uzunluktaki kartı sabitlemek için soğutma örtüsündeki genişletme kartı mandalını açın.
- Sisteminizin içinde çalıştıktan sonra bölümünde listelenen prosedürü takip edin.

Genişletme kartları ve genişletme kartı yükselticileri

Genişletme kartı takma yönergeleri

i **NOT:** Bir genişletme kartı yükselticisi desteklenmiyorsa veya eksiğe, günlüğe bir Sistem Olay Günlüğü (SEL) olayı kaydedilir. Bu, sisteminizin açılmasını engellenmez. Bununla birlikte bir F1/F2 duraklaması oluşur ve bir hata mesajı görüntülenir.

PowerEdge R740xd sistemi, genişletme kartı yükselticileri kullanılarak sistem kartına takılabilen sekiz adede kadar PCI express (PCIe) 3. nesil genişletme kartını destekler. Aşağıdaki tabloda genişletme kartı yükselticisi teknik özellikleri hakkında ayrıntılı bilgi sağlanmıştır:

Tablo 25. Genişletme kartı yükselticisi teknik özellikleri

Yükseltici yapılandırması ve desteklenen yükselticiler	Yuva açıklaması	Yükseltici 1 üzerindeki PCIe yuvaları (Yükseklik ve uzunluk)	İşlemci bağlantısı	Yükseltici 2 üzerindeki PCIe yuvaları (Yükseklik ve uzunluk)	İşlemci bağlantısı	Yükseltici 3 üzerindeki PCIe yuvaları (Yükseklik ve uzunluk)	İşlemci bağlantısı
Yükseltici yapılandırması 0 arka depolama ile veya olmadan (Yükseltici yok)	PCIe yuvaları yok (yalnızca arka depolama)	Yok	Yok	Yok	Yok	Yok	Yok
Yükseltici yapılandırması 1 arka depolama ile veya olmadan (1B+2 B)	Dört x8 yuva ve arka depolama	Yuva 1: x8 tam yükseklik, tam uzunlukta	İşlemci 1	Yuva 4: x8 düşük profilli, yarım uzunlukta	İşlemci 1	Yok	Yok
		Yuva 2: x8 tam yükseklik, tam uzunlukta	İşlemci 1				
		Yuva 3: x8 tam yükseklik, yarım uzunlukta	İşlemci 1				
Yükseltici yapılandırması 2 arka depolama ile veya olmadan (1B+2C)	Üç adet x8 ve bir adet x16 yuva ve arka depolama	Yuva 1: x8 tam yükseklik, tam uzunlukta	İşlemci 1	Yuva 4: x16 düşük profilli, yarım uzunlukta	İşlemci 2	Yok	Yok
		Yuva 2: x8 tam yükseklik, tam uzunlukta	İşlemci 1				
		Yuva 3: x8 tam yükseklik, yarım uzunlukta	İşlemci 1				
Yükseltici yapılandırması 3 (1A+2A)	İki adet x8 ve üç adet x16 yuva	Yuva 1: x16 tam yükseklik, tam uzunlukta	İşlemci 1	Yuva 4: x16 tam yükseklik, tam uzunlukta	İşlemci 2	Yok	Yok
		Yok	Yok	Yuva 5: x8 tam yükseklik, tam uzunlukta	İşlemci 2		
		Yuva 3: x16 tam yükseklik, yarım uzunlukta	İşlemci 1	Yuva 6: x8 düşük profilli, yarım uzunlukta	İşlemci 1		

Tablo 25. Genişletme kartı yükselticisi teknik özellikleri (devamı)

Yükseltici yapılandırması ve desteklenen yükselticiler	Yuva açıklaması	Yükseltici 1 üzerindeki PCIe yuvaları (Yükseklik ve uzunluk)	İşlemci bağlantısı	Yükseltici 2 üzerindeki PCIe yuvaları (Yükseklik ve uzunluk)	İşlemci bağlantısı	Yükseltici 3 üzerindeki PCIe yuvaları (Yükseklik ve uzunluk)	İşlemci bağlantısı
Yükseltici yapılandırması 4 (1A+2A+3A)	Üç adet x8 ve dört adet x16 yuva	Yuva 1: x16 tam yükseklik, tam uzunlukta	İşlemci 1	Yuva 4: x16 tam yükseklik, tam uzunlukta	İşlemci 2	Yuva 7: x8 tam yükseklik, tam uzunlukta	İşlemci 2
		Yok	Yok	Yuva 5: x8 tam yükseklik, tam uzunlukta	İşlemci 2	Yuva 8: x16 tam yükseklik, tam uzunlukta	İşlemci 2
		Yuva 3: x16 tam yükseklik, yarım uzunlukta	İşlemci 1	Yuva 6: x8 düşük profilli, yarım uzunlukta	İşlemci 1		
Yükseltici yapılandırması 15 (1A+2E+3B)	Üç adet x8 ve dört adet x16 yuva	Yuva 1: x16 tam yükseklik, tam uzunlukta	İşlemci 1	Yuva 4: x16 tam yükseklik, tam uzunlukta	İşlemci 2	Yuva 7: x8 tam yükseklik, tam uzunlukta	İşlemci 2
		Yok	Yok	Yuva 5: x8 tam yükseklik, tam uzunlukta	İşlemci 2	Yuva 8: x16 tam yükseklik, tam uzunlukta	İşlemci 2
		Yuva 3: x16 tam yükseklik, yarım uzunlukta	İşlemci 1	Yuva 6: x8 düşük profilli, yarım uzunlukta	İşlemci 1		
Yükseltici yapılandırması 5 (1B+2A+3A)	Altı adet x8 ve iki adet x16 yuva	Yuva 1: x8 tam yükseklik, tam uzunlukta	İşlemci 1	Yuva 4: x16 tam yükseklik, tam uzunlukta	İşlemci 2	Yuva 7: x8 tam yükseklik, tam uzunlukta	İşlemci 2
		Yuva 2: x8 tam yükseklik, tam uzunlukta	İşlemci 1	Yuva 5: x8 tam yükseklik, tam uzunlukta	İşlemci 2	Yuva 8: x16 tam yükseklik, tam uzunlukta	İşlemci 2
		Yuva 3: x8 tam yükseklik, yarım uzunlukta	İşlemci 1	Yuva 6: x8 düşük profilli, yarım uzunlukta	İşlemci 1		
Yükseltici yapılandırması 6 (1D+2A+3A)	Beş adet x8 ve üç adet x16 yuva	Yuva1: x16 tam yükseklik, tam uzunlukta	İşlemci 1	Yuva 4: x16 tam yükseklik, tam uzunlukta	İşlemci 2	Yuva 7: x8 tam yükseklik, tam uzunlukta	İşlemci 2
		Yuva 2: x8 tam yükseklik, tam uzunlukta	İşlemci 1	Yuva 5: x8 tam yükseklik, tam uzunlukta	İşlemci 2	Yuva 8: x16 tam yükseklik, tam uzunlukta	İşlemci 2
		Yuva 3: x8 tam yükseklik, yarım uzunlukta	İşlemci 1	Yuva 6: x8 düşük profilli, yarım uzunlukta	İşlemci 1		

Tablo 25. Genişletme kartı yükselticisi teknik özellikleri (devamı)

Yükseltici yapılandırması ve desteklenen yükselticiler	Yuva açıklaması	Yükseltici 1 üzerindeki PCIe yuvaları (Yükseklik ve uzunluk)	İşlemci bağlantısı	Yükseltici 2 üzerindeki PCIe yuvaları (Yükseklik ve uzunluk)	İşlemci bağlantısı	Yükseltici 3 üzerindeki PCIe yuvaları (Yükseklik ve uzunluk)	İşlemci bağlantısı
Yükseltici yapılandırması 16 (1D+2E+3B)	Beş adet x8 ve üç adet x16 yuva	Yuva1: x16 tam yükseklik, tam uzunlukta	İşlemci 1	Yuva 4: x16 tam yükseklik, tam uzunlukta	İşlemci 2	Yuva 7: x8 tam yükseklik, tam uzunlukta	İşlemci 2
		Yuva 2: x8 tam yükseklik, tam uzunlukta	İşlemci 1	Yuva 5: x8 tam yükseklik, tam uzunlukta	İşlemci 2	Yuva 8: x16 tam yükseklik, tam uzunlukta	İşlemci 2
		Yuva 3: x8 tam yükseklik, yarım uzunlukta	İşlemci 1	Yuva 6: x8 düşük profilli, yarım uzunlukta	İşlemci 1		
Yükseltici yapılandırması 9 (1A+2D+3A) veya Yükseltici yapılandırması 17 (1A+2F+3B)	Üç adet x8 ve dört adet x16 yuva	Yuva 1: x16 tam yükseklik, tam uzunlukta	İşlemci 1	Yuva 4: x16 tam yükseklik, tam uzunlukta	İşlemci 2	Yuva 7: x8 tam yükseklik, tam uzunlukta	İşlemci 2
		Yok	Yok	Yuva 5: x8 tam yükseklik, tam uzunlukta	İşlemci 2	Yuva 8: x16 tam yükseklik, tam uzunlukta	İşlemci 2
		Yuva 3: x16 tam yükseklik, yarım uzunlukta	İşlemci 1	Yuva 6: x8 düşük profilli, yarım uzunlukta	İşlemci 1		

Tablo 26. 4 PCIe yuvalı yükseltici yapılandırmaları [Yükseltici yapılandırması 1 arka depolaması olan veya olmayan (1B+2B) ve Yükseltici yapılandırması 2 arka depolaması olan veya olmayan (1B+2C)] ve Yükseltici yapılandırması 3 arka depolaması olan veya olmayan(1A+2A)

Kart Türü	Yuva önceliği	Maksimum kart sayısı
GPU (çift genişlik)	Yok	Yok
GPU (tek genişlik)	Yok	Yok
PCIe Köprüsü	4 (yapılandırma 2) veya N/A (yapılandırma 1 veya 3)	1 veya 0
Dahili depolama adaptörü	6,5 (yapılandırma 3) veya 4, 3 (Yapılandırma 1 veya 2)	1 veya 2
HCA EDR	1,4,3 (yapılandırma 3) veya N/A (yapılandırma 1 veya 2)	3 veya 0
100 GB NIC	1,4,3 (yapılandırma 3) veya N/A (yapılandırma 1 veya 2)	3 veya 0
100 G OPA	1,4,3 (yapılandırma 3) veya N/A (yapılandırma 1 veya 2)	3 veya 0
HCA FDR	4 (yapılandırma 1 veya 2) veya 6 (yapılandırma 3)	1

Tablo 26. 4 PCIe yuvalı yükseltici yapılandırmaları [Yükseltici yapılandırması 1 arka depolaması olan veya olmayan (1B+2B) ve Yükseltici yapılandırması 2 arka depolaması olan veya olmayan (1B+2C)] ve Yükseltici yapılandırması 3 arka depolaması olan veya olmayan(1A+2A) (devamı)

Kart Türü	Yuva önceliği	Maksimum kart sayısı
40 GB NIC	1, 2, 3 (c1/c2) veya 5, 1, 4, 3 (yapılandırma 3)	3
40 GB NIC	4 (yapılandırma 1 veya 2) veya 6 (yapılandırma 3)	1
HBA FC32	1, 2, 3 (c1/c2) veya 5, 1, 4, 3 (yapılandırma 3)	3
HBA FC32	4 (yapılandırma 1 veya 2) veya 6 (yapılandırma 3)	1
25 GB NIC	1, 2, 3 (c1/c2) veya 5, 1, 4, 3 (yapılandırma 3)	3
25 GB NIC	4 (yapılandırma 1 veya 2) veya 6 (yapılandırma 3)	1
HBA FC16	1, 2, 3 (c1/c2) veya 5, 1, 4, 3 (yapılandırma 3)	3
HBA FC16	4 (yapılandırma 1 veya 2) veya 6 (yapılandırma 3)	1
10 GB NIC	1, 2, 3 (c1/c2) veya 5, 1, 4, 3 (yapılandırma 3)	3
10 GB NIC	4 (yapılandırma 1 veya 2) veya 6 (yapılandırma 3)	1
HBA FC8	1, 2, 3 (c1/c2) veya 5, 1, 4, 3 (yapılandırma 3)	3
HBA FC8	4 (yapılandırma 1 veya 2) veya 6 (yapılandırma 3)	1
1 GB NIC	1, 2, 3 (c1/c2) veya 5, 1, 4, 3 (yapılandırma 3)	3
1 GB NIC	4 (yapılandırma 1 veya 2) veya 6 (yapılandırma 3)	1
Harici depolama adaptörü	1, 2, 3 (c1/c2) veya 5, 1, 4, 3 (yapılandırma 3)	3
Harici depolama adaptörü	4 (yapılandırma 1 veya 2) veya 6 (yapılandırma 3)	1
BOSS	1, 2, 3 (c1/c2) veya 5, 1, 4, 3 (yapılandırma 3)	1
BOSS	4 (yapılandırma 1 veya 2) veya 6 (yapılandırma 3)	1
ACLR (Tam Yükseklik DW)	YOK	0

Tablo 27. Dörtten (4) fazla PCIe yuvası olan yükseltici yapılandırmaları [Yükseltici yapılandırması 3 (1A+2A), 4 (1A+2A+3A), Yükseltici yapılandırması 5 (1B+2A+3A), Yükseltici yapılandırması 6 (1D+2A+3A) ve Yükseltici yapılandırması 9 (1A+2D+3A), Yükseltici yapılandırması 15 (1A+2E+3B), Yükseltici yapılandırması 16 (1D+2A+3A) ve Yükseltici yapılandırması 17 (1A+2F+3B)]

Kart Türü	Yuva önceliği	Yapılandırma	Maksimum kart sayısı
GPU (çift genişlik)	1, 8, 4	1A+2A+3A	3 i NOT: Çift genişlikte Nvidia A Serisi GPU'ları desteklemez.
	1,8	1A+2D+3A	2 i NOT: Çift genişlikte Nvidia A Serisi GPU'ları desteklemez.
GPU (tek genişlik)	1, 8, 4	1D+2A+3A	3 i NOT: Fabrikada en çok x16 PCIe genişliğinde 1, 8, 4 yuvalarına en fazla

Tablo 27. Dörtten (4) fazla PCIe yuvası olan yükseltici yapılandırmaları [Yükseltici yapılandırması 3 (1A+2A), 4 (1A+2A+3A), Yükseltici yapılandırması 5 (1B+2A+3A), Yükseltici yapılandırması 6 (1D+2A+3A) ve Yükseltici yapılandırması 9 (1A+2D+3A), Yükseltici yapılandırması 15 (1A+2E+3B), Yükseltici yapılandırması 16 (1D+2A+3A) ve Yükseltici yapılandırması 17 (1A+2F+3B)] (devamı)

Kart Türü	Yuva önceliği	Yapılandırma	Maksimum kart sayısı
			3 x GPU kartı takılır. Müşteriler, 3 adet ek Özel Kit sipariş edebilir ve sırasıyla 7, 2 ve 5 yuvalarına da takma işlemini gerçekleştirebilir ancak bu yuvalar en çok x8 PCIe genişliğindedir. Bu, x8 yuvalarında azalan performans nedeniyle NVIDIA A10 için geçerli değildir.
	1, 8	1A+2D+3A	2
Nvidia A2	1,8,4,7,2,5	1D+2E+3B	6
	1,8	1A+2F+3B	2
Nvidia A10	1, 8, 4	1D+2E+3B	3
	1, 8	1A+2F+3B	2
Nvidia A16, A30, A40, A100, A800	1, 8, 4	1A+2E+3B	3
	1, 8	1A+2F+3B	2
ACLR	1, 8, 4	1A+2A+3A	3
	1, 8, 4	1D+2A+3A	3
	1, 8	1A+2D+3A	2
PCIe Köprüsü	1, 4, 8	1D+2A+3A	3
	3, 4	1A+2D+3A	2
Dahili depolama adaptörü	6, 5	Tümü	1
200 G NIC	1	1A+2A+3A	1
	1	1D+2A+3A	1
	1	1A+2D+3A	1
HCA EDR	1, 8, 4, 3	1A+2A+3A	4
	8, 4	1B+2A+3A	2
	1, 8	1D+2A+3A	2
	1, 8	1A+2D+3A	2
100 G NIC	1, 8, 4, 3	1A+2A+3A	4
	8, 4	1B+2A+3A	2
	1, 8, 4	1D+2A+3A	3
	1, 8	1A+2D+3A	2
100 G OPA	1, 8, 4, 3	1A+2A+3A	4
	8, 4	1B+2A+3A	2
	1,8	1D+2A+3A	2
	1,8	1A+2D+3A	2
HCA FDR	6	Tümü	1

Tablo 27. Dörtten (4) fazla PCIe yuvası olan yükseltici yapılandırmaları [Yükseltici yapılandırması 3 (1A+2A), 4 (1A+2A+3A), Yükseltici yapılandırması 5 (1B+2A+3A), Yükseltici yapılandırması 6 (1D+2A+3A) ve Yükseltici yapılandırması 9 (1A+2D+3A), Yükseltici yapılandırması 15 (1A+2E+3B), Yükseltici yapılandırması 16 (1D+2A+3A) ve Yükseltici yapılandırması 17 (1A+2F+3B)] (devamı)

Kart Türü	Yuva önceliği	Yapılandırma	Maksimum kart sayısı
40 G NIC	diğer tedarikçi için 7, 5, 1, 8, 4, 3	1A+2A+3A	6
	Mellanox için 1, 8, 4, 3, 7, 5	1A+2A+3A	6
	diğer tedarikçi için 1, 7, 2, 3, 5, 8, 4	1B+2A+3A	7
	Mellanox için 8, 4, 1, 7, 2, 3, 5	1B+2A+3A	7
	diğer tedarikçi için 7, 2, 3, 5, 1, 8, 4	1D+2A+3A	7
	Mellanox için 1, 8, 4, 7, 2, 3, 5	1D+2A+3A	7
	diğer tedarikçi için 7, 5, 1, 8	1A+2D+3A	4
	Mellanox için 1, 8, 7, 5	1A+2D+3A	4
40 G NIC LP	6	Tümü	1
HBA FC32	7, 5, 1, 8, 4, 3	1A+2A+3A	6
	1, 7, 2, 3, 5, 8, 4	1B+2A+3A	7
	7, 2, 3, 5, 1, 8, 4	1D+2A+3A	7
	7, 5, 1, 8, 6	1A+2D+3A	4
HBA FC32 LP	6	Tümü	1
25 G NIC	diğer tedarikçi için 7, 5, 1, 8, 4, 3	1A+2A+3A	6
	Mellanox için 1, 8, 4, 3, 7, 5	1A+2A+3A	6
	diğer tedarikçi için 1, 7, 2, 3, 5, 8, 4	1B+2A+3A	7
	Mellanox için 8, 4, 1, 7, 2, 3, 5	1B+2A+3A	7
	diğer tedarikçi için 7, 2, 3, 5, 1, 8, 4	1D+2A+3A	7
	Mellanox için 1, 8, 4, 7, 2, 3, 5	1D+2A+3A	7
	diğer tedarikçi için 7, 5, 1, 8	1A+2D+3A	4
	Mellanox için 1, 8, 7, 5	1A+2D+3A	4
25 G NIC LP	6	Tümü	1
HBA FC16	7, 5, 1, 8, 4, 3	1A+2A+3A	6
	1, 7, 2, 3, 5, 8, 4	1B+2A+3A	7
	7, 2, 3, 5, 1, 8, 4	1D+2A+3A	7
	7, 5, 1, 8	1A+2D+3A	4
HBA FC16 LP	6	Tümü	1
10 G NIC	diğer tedarikçi için 7, 5, 1, 8, 4, 3	1A+2A+3A	6
	Mellanox için 1, 8, 4, 3, 7, 5	1A+2A+3A	6
	diğer tedarikçi için 1, 7, 2, 3, 5, 8, 4	1B+2A+3A	7
	Mellanox için 8, 4, 1, 7, 2, 3, 5	1B+2A+3A	7

Tablo 27. Dörtten (4) fazla PCIe yuvası olan yükseltici yapılandırmaları [Yükseltici yapılandırması 3 (1A+2A), 4 (1A+2A+3A), Yükseltici yapılandırması 5 (1B+2A+3A), Yükseltici yapılandırması 6 (1D+2A+3A) ve Yükseltici yapılandırması 9 (1A+2D+3A), Yükseltici yapılandırması 15 (1A+2E+3B), Yükseltici yapılandırması 16 (1D+2A+3A) ve Yükseltici yapılandırması 17 (1A+2F+3B)] (devamı)

Kart Türü	Yuva önceliği	Yapılandırma	Maksimum kart sayısı
	diğer tedarikçi için 7, 2, 3, 5, 1, 8, 4	1D+2A+3A	7
	Mellanox için 1, 8, 4, 7, 2, 3, 5	1D+2A+3A	7
	diğer tedarikçi için 7, 5, 1, 8	1A+2D+3A	4
	1, 8, 7, 5	1A+2D+3A	4
10 G NIC LP	6	Tümü	1
HBA FC8	7, 5, 1, 8, 4, 3	1A+2A+3A	6
	1, 7, 2, 3, 5, 8, 4	1B+2A+3A	7
	7, 2, 3, 5, 1, 8, 4	1D+2A+3A	7
	7, 5, 1, 8	1A+2D+3A	4
HBA FC8 LP	6	Tümü	1
1 G NIC	7, 5, 1, 8, 4, 3	1A+2A+3A	6
	1, 7, 2, 3, 5, 8, 4	1B+2A+3A	7
	7, 2, 3, 5, 1, 8, 4	1D+2A+3A	7
	7, 5, 1, 8	1A+2D+3A	4
1 G NIC LP	6	Tümü	1
Harici depolama adaptörü	1, 8, 4, 3, 7, 5	1A+2A+3A	2
	1, 2, 3, 8, 4, 7, 5	1B+2A+3A	2
	2, 3, 1, 8, 4, 7, 5	1D+2A+3A	2
	1, 8, 7, 5	1A+2D+3A	2
Harici depolama adaptörü LP	6	Tümü	1
Express Flash NVMe PCIe SSD adaptörü	7, 5, 1, 8, 4, 3, 6	1A+2A+3A	6
	P4800X için 1, 6	1A+2A+3A	2
	1, 7, 2, 3, 5, 8, 4, 6	1B+2A+3A	6
	P4800X için 1, 2, 6	1B+2A+3A	3
	7, 2, 3, 5, 1, 8, 4, 6	1D+2A+3A	6
	P4800X için 1, 6	1D+2A+3A	2
	7, 5, 1, 8, 6	1A+2D+3A	5
BOSS	7, 5, 1, 8, 4, 3	1A+2A+3A	1
	1, 7, 2, 3, 5, 8, 4	1B+2A+3A	1
	7, 2, 3, 5, 1, 8, 4	1D+2A+3A	1
	7, 5, 1, 8	1A+2D+3A	1
BOSS LP	6	Tümü	1

NOT: H750 ve HBA350i kartları, H730P, H740P, HBA330 veya 12G SAS kartlarıyla birlikte kullanılamaz.

- NOT:** Yuva form faktörü hakkında bilgi için bkz. Genişletme kartı yükseltici yapılandırmaları tablosu.
- NOT:** Genişletme kartları çalışırken değiştirilemezler.
- NOT:** Yükseltici yapılandırması 9, hem çift genişlikli GPU'ları hem de tek genişlikli GPU'ları destekler. Çift genişlikte GPU'lar yalnızca yükseltici yapılandırması 4'te, tek genişlikte GPU'lar yalnızca yükseltici yapılandırması 6'da desteklenir.
- NOT:** x16 kartların yalnızca x16 yuvalarına takıldığından emin olun. Yükseltici yapılandırmasına bağlı olarak yuva 2, 7 veya 8 mevcut olmayabilir.
- NOT:** Hava örtüsüne NVDIMM-N pili olan NVDIMM-N'ler takıldığında yükseltici 2'de yalnızca yarım uzunluk PCIe kartları desteklenir.
- NOT:** 24 x 2,5 inç 24 NVMe sürücülü yapılandırmada, PCIe köprü kartlarının yuva 3 ve 4'e takılması gerekir.

PCIe kart tutucu mandalının açılması ve kapatılması

Tam uzunlukta bir PCIe kartını takmadan veya çıkarmadan önce PCIe kart tutucu mandalı kapatılmalıdır. Tam uzunluktaki PCIe kartı takıldığında PCIe kart tutucu mandalını açın.

Önkoşullar

- Güvenlik yönergelerini uygulayın ve bölümünde listelenmiştir [Güvenlik talimatları](#).
- [Sisteminizin içinde çalışmaya başlamadan önce](#) bölümünde listelenen yönergeleri uygulayın.

Adımlar

- PCIe kart tutucu mandalını açmak için, serbest bırakma sekmesine bastırın.



Rakam 80. PCIe kart tutucu mandalını açma

- PCIe kart tutucu mandalını kapatmak için mandalı yerine kilitlenene kadar itin.



Rakam 81. PCIe kart tutucu mandalının kapatılması

Sonraki Adımlar

sistem içinde çalıştıktan sonra bölümünde listelenen yönergeleri uygulayın.

Genişletme kartını genişletme kartı yükselticisinden çıkarma

Önkoşullar

1. Güvenlik yönergelerini uygulayın ve bölümünde listelenmiştir [Güvenlik talimatları](#).
2. [Sisteminizin içinde çalışmaya başlamadan önce](#) bölümünde listelenen yönergeleri uygulayın.
3. Varsa [hava örtüsünü çıkarın](#).
4. Bağlıysa genişletme kartının kablolarını sökün.
5. Bir kartı yükseltici 2 veya 3'ten çıkarırken PCIe kart tutucu mandalının kapalı olduğundan emin olun.

Adımlar

1. Genişletme kartı mandalını yuvadan dışarı doğru çekin.
2. Genişletme kartını kenarlarından tutun ve kart kenar konektörü yükselticideki genişletme kartı konektöründen ayrılana dek kartı çekin.

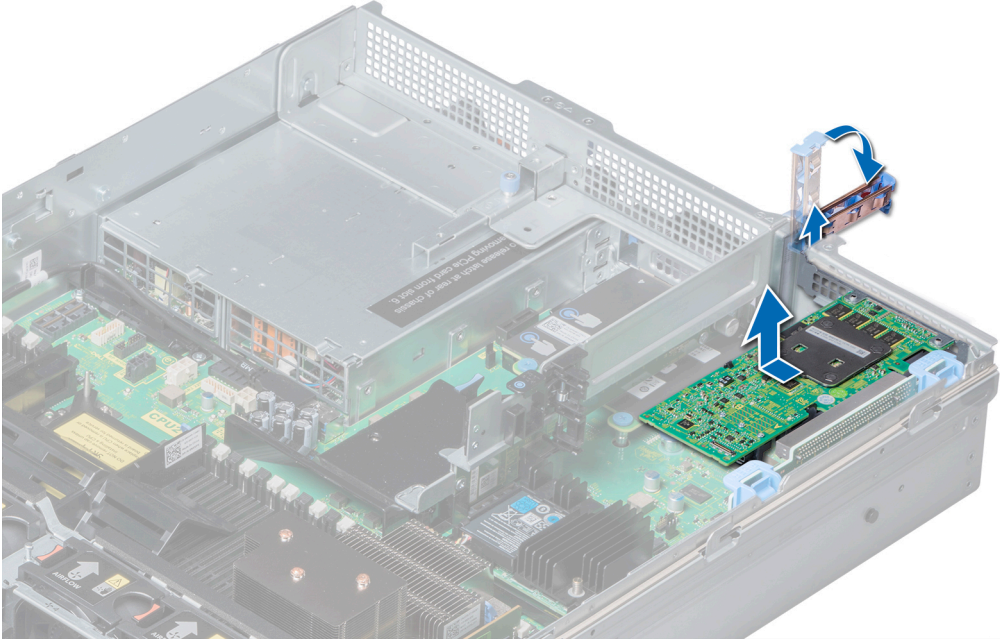

Rakam 82. Genişletme kartını genişletme kartı yükselticisi 1'den çıkarma

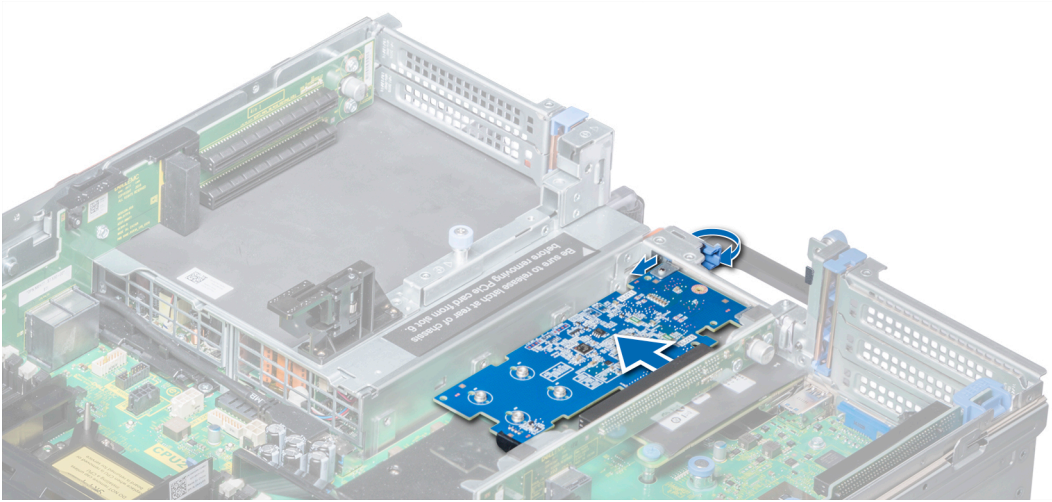

Rakam 83. Genişletme kartını genişletme kartı yükselticisi 2B'den çıkarma

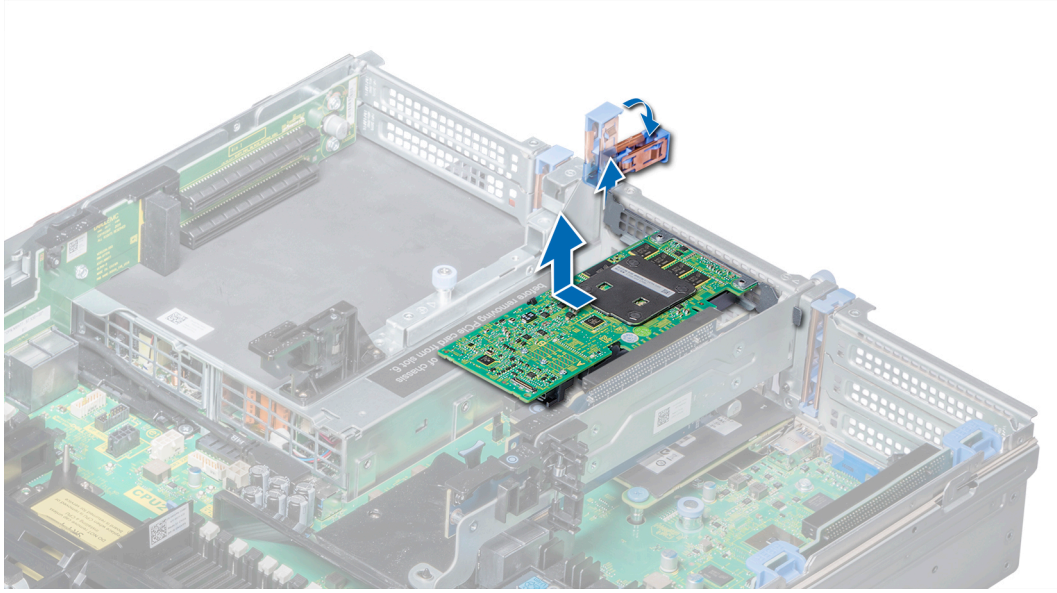

Rakam 84. Genişletme kartını genişletme kartı yükselticisi 2'den çıkarma

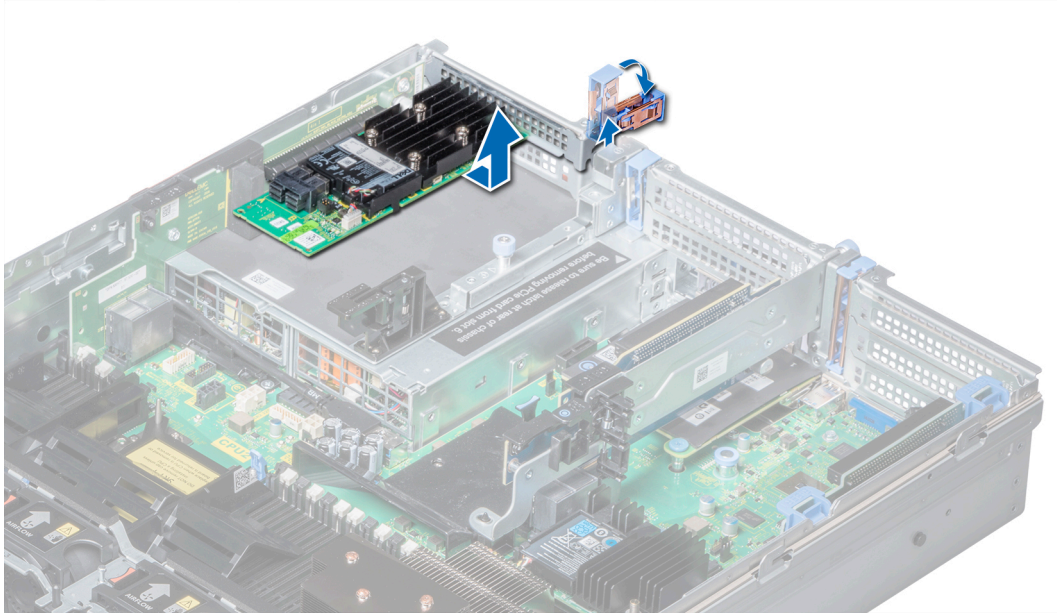

Rakam 85. Genişletme kartını genişletme kartı yükselticisi 3'ten çıkarma

Sonraki Adımlar

1. Genişletme kartını genişletme kartı yükselticisine takın.
2. Kartı kalıcı olarak çıkarıyorsanız boş genişletme yuvasının ağızına metal bir dolgu desteği takın ve genişletme kartı mandalını itin.
i NOT: Sistemin Federal İletişim Komisyonu (FCC) sertifikasının geçerliliğini koruması için boş genişletme yuvasına dolgu desteği takmanız gerekir. Destekler toz ve keri sistemden uzak tutar. Sistemin düzgün soğutulmasına ve içindeki hava akışına yardımcı olur.

Genişletme kartını genişletme kartı yükselticisine takma

Önkoşullar

1. Güvenlik talimatları bölümünde listelenen güvenlik yönergelerini uygulayın.
2. Yeni bir genişletme kartı takıyorsanız kartı paketinden çıkarın ve montaja hazırlayın.

NOT: Yönergeler için, kart ile birlikte gelen belgelere bakın.

3. Kartı yükseltici 2 veya 3'e takarken PCIe kart tutucu mandalını açın.

Adımlar

1. Genişletme kartı mandalını çekin.
2. Varsa, dolgu desteğini çıkarın.

NOT: Dolgu desteğini daha sonra kullanmak üzere saklayın. Sistemin Federal İletişim Komisyonu (FCC) sertifikasının geçerliliğini koruması için dolgu desteklerinin boş genişletme kartı yuvalarına takılması gerekir. Destekler toz ve kiri sistemden uzak tutar. Sistemin düzgün soğutulmasına ve içindeki hava akışına yardımcı olur.

3. Kartı kenarlarından tutun ve kart kenar konektörünü yükselticideki genişletme kartı konektörüyle hizalayın.
4. Kart tamamen yerine oturana kadar kartın kenarındaki konektörü yavaşça genişletme kartı konektörüne takın.
5. Genişletme kartı mandalını itin.

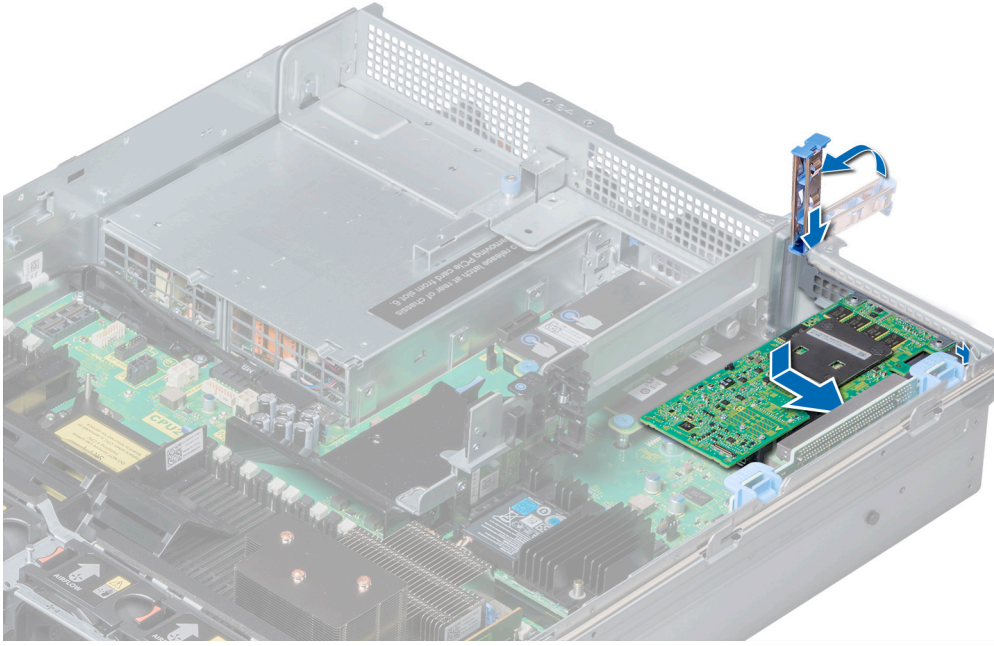

Rakam 86. Genişletme kartını genişletme kartı yükselticisi 1'e takma

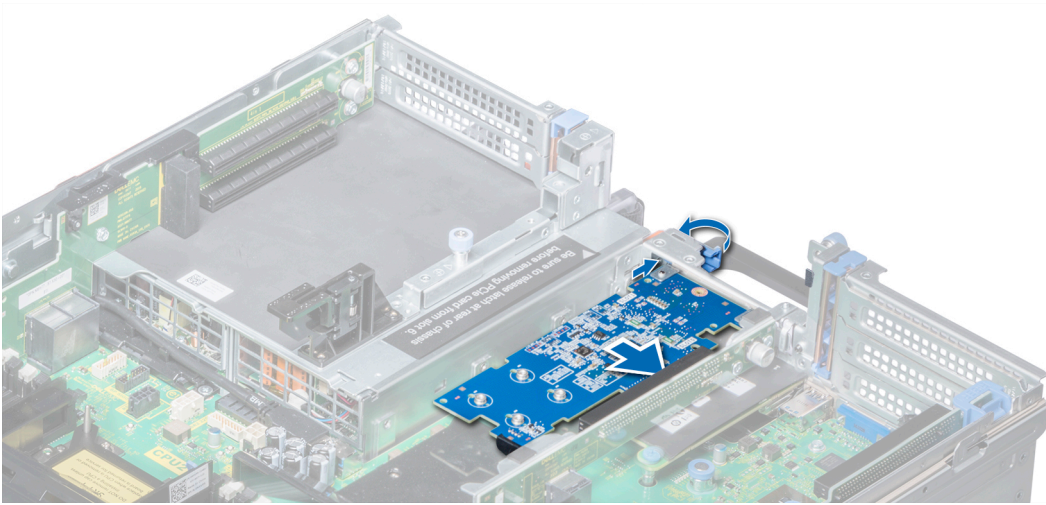

Rakam 87. Genişletme kartını genişletme kartı yükselticisi 2B'ye takma

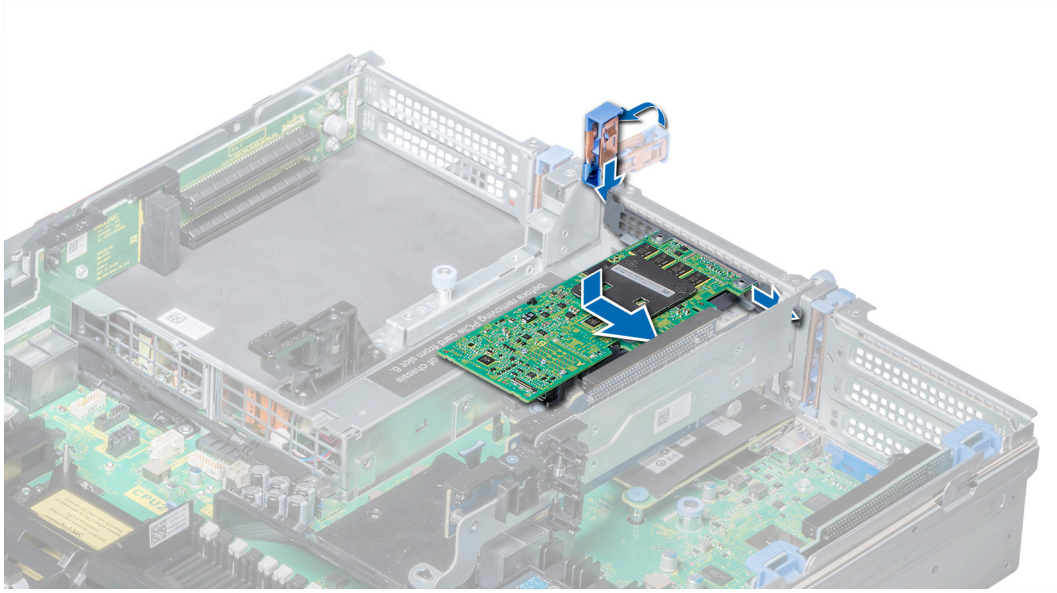

Rakam 88. Genişletme kartını genişletme kartı yükselticisi 2'ye takma

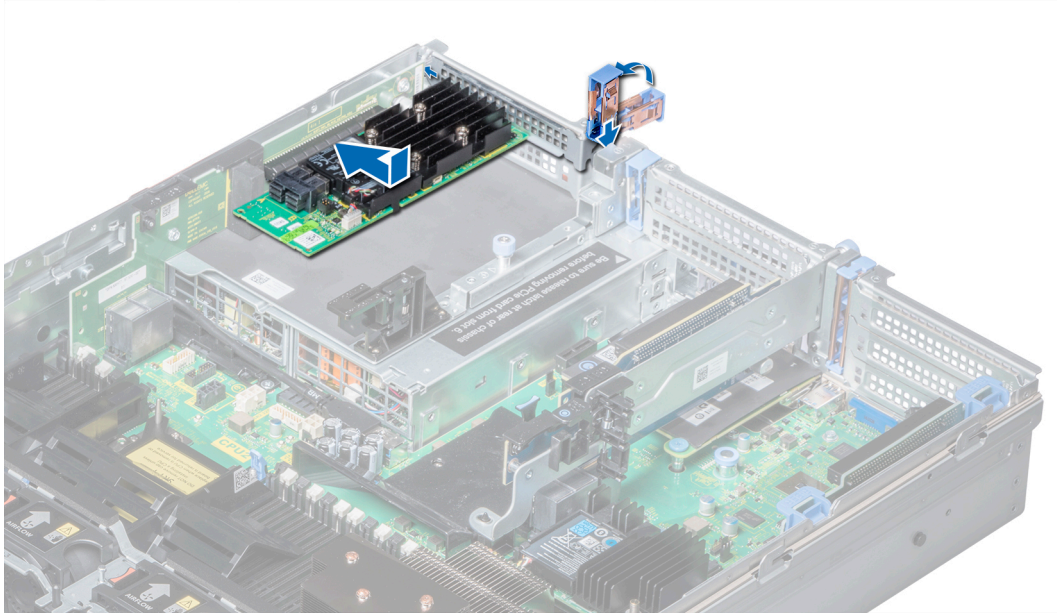

Rakam 89. Genişletme kartını genişletme kartı yükselticisi 3'e takma

Sonraki Adımlar

1. Uygulanabilir ise, kabloları genişletme kartına bağlayın.
2. Varsa *hava örtüsünü* takın.
3. *sistem içinde çalıştıktan sonra* bölümünde listelenen yönergeleri uygulayın.
4. Kart belgelerinde açıklandığı şekilde kart için gereken aygıt sürücülerini yükleyin.

Yükseltici 2 ve 3 kapağını çıkarma

Önkoşullar

1. Güvenlik yönergelerini uygulayın ve bölümünde listelenmiştir [Güvenlik talimatları](#).
2. *Sisteminizin içinde çalışmaya başlamadan önce* bölümünde listelenen yönergeleri uygulayın.

3. Hava örtüsünü çıkarın.

Adımlar

1. 2 numaralı yıldız tornavida kullanarak, kapağı sisteme sabitleyen vidaları (3) gevşetin.
2. Serbest bırakma tırnağına basın ve kasayı kenarlarından tutarak sistemin dışında doğru kaldırın.

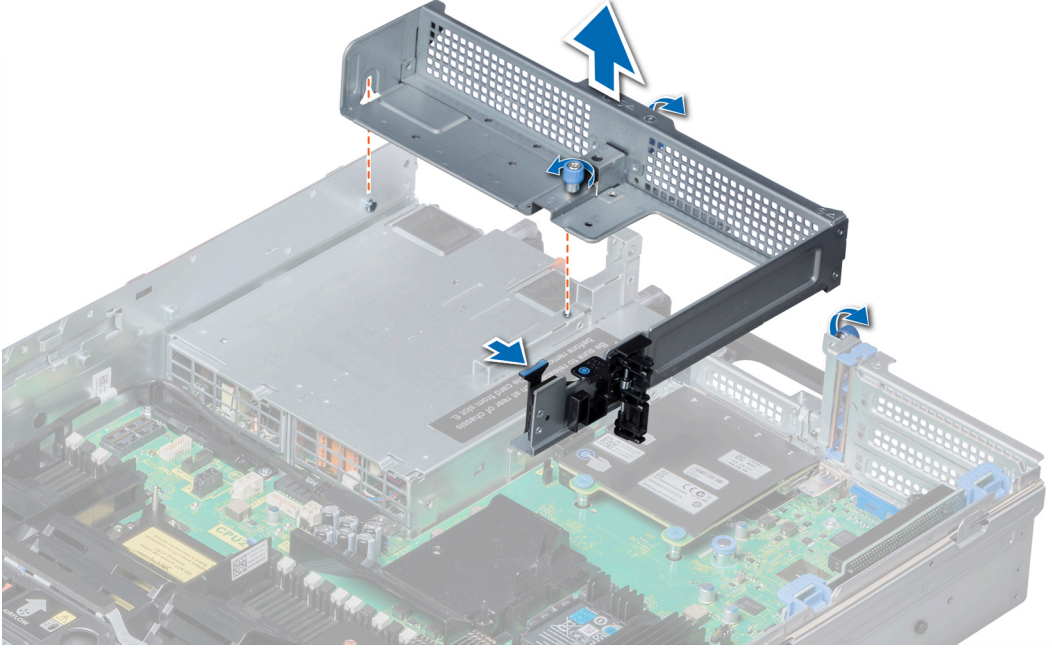

Rakam 90. Yükseltici 2 ve 3 kapağını çıkarma

Sonraki Adımlar

Yükseltici 2 ve 3 kasasını takın.

Yükseltici 2 ve 3 kapağını takma

Önkosullar

Güvenlik talimatları bölümünde listelenen güvenlik yönergelerini uygulayın.

Adımlar

1. Yükseltici kasasındaki vida ve kılavuz rayını sistemdeki vida deliği ve ayırıcı ile hizalayın.
2. Serbest bırakma tırnağı tık sesiyle yerine oturana kadar kasayı sistemin içine indirin.
3. Yükseltici kasasını sisteme sabitlemek için vidaları sıkın.

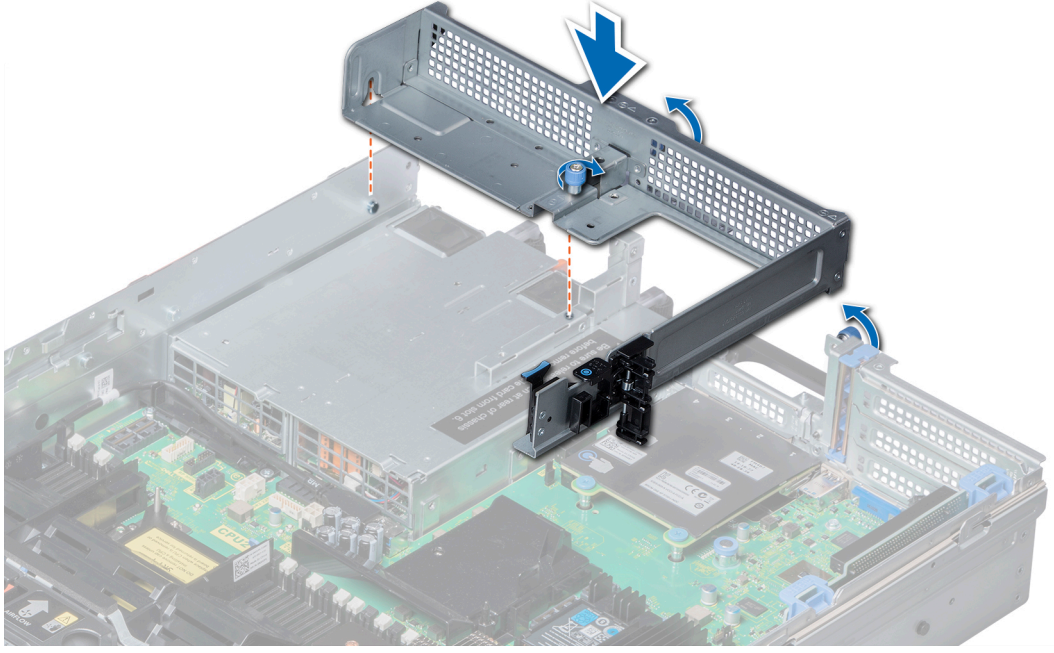

Rakam 91. Yükseltici 2 ve 3 kapağını takma

Sonraki Adımlar

1. Hava örtüsünü takın.
2. sistem içinde çalıştıktan sonra bölümünde listelenen yönergeleri uygulayın.

Yükseltici 3 kapağını çıkarma

Önkoşullar

1. Güvenlik talimatları bölümünde listelenen güvenlik yönergelerini uygulayın.
2. Sisteminizde çalışmadan önce bölümünde listelenen prosedürü takip edin.

Adımlar

1. 2 numaralı yıldız tornavida kullanarak, kapağı sisteme sabitleyen vidayı gevşetin.
2. Kapağı kaldırarak sistemden çıkarın.

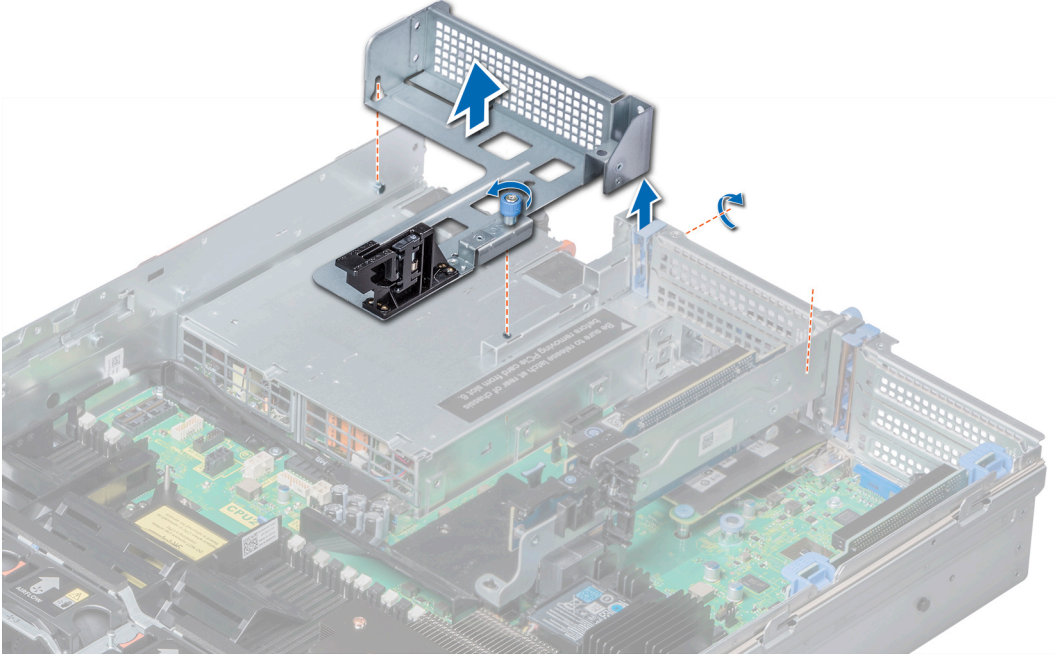

Rakam 92. Yükseltici 3 kapağını çıkarma

Sonraki Adımlar

Yükseltici 3 kasasını takın.

Yükseltici 3 kapağını takma

Önkoşullar

[Güvenlik talimatları](#) bölümünde listelenen güvenlik yönergelerini uygulayın.

Adımlar

1. Yükselticideki vidayı sistemdeki vida deliğiyle hizalayın.
2. 2 numaralı yıldız tornavida kullanarak kapağı sisteme sabitlemek için vidayı sıkın.

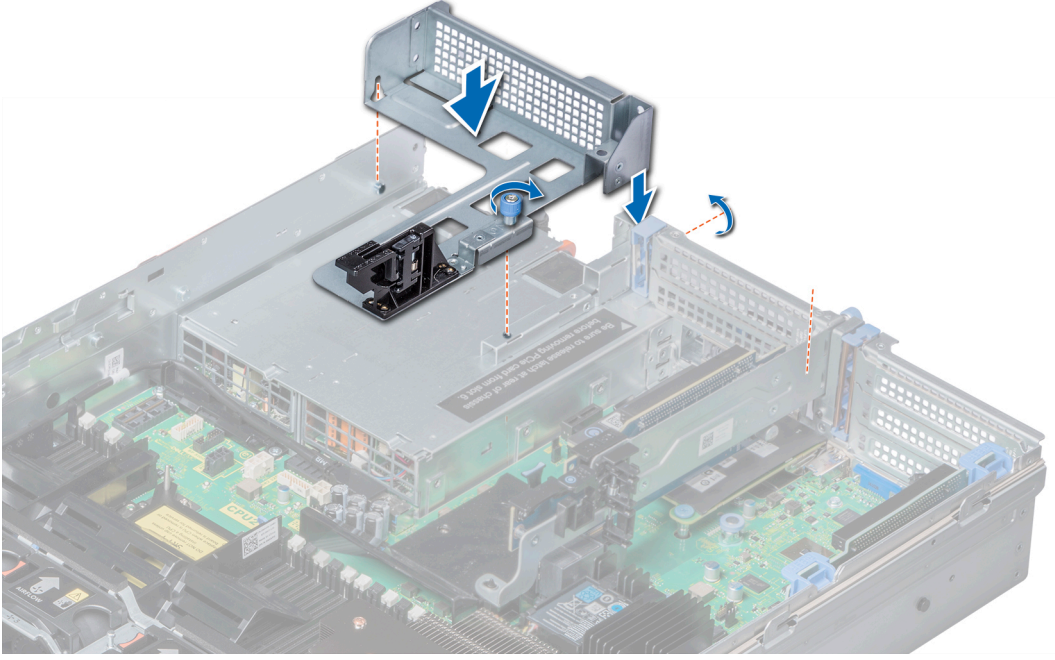

Rakam 93. Yükseltici 3 kapağını takma

Sonraki Adımlar

Sisteminizde çalıştıktan sonra bölümünde listelenen prosedürü takip edin.

Genişletme kartı yükselticisi 1'i çıkarma

Önkoşullar

1. [Güvenlik talimatları](#) bölümünde listelenen güvenlik yönergelerini uygulayın.
2. [Sisteminizde çalışmadan önce](#) bölümünde listelenen prosedürü takip edin.
3. Varsa [genişletme kartlarını yükselticiden çıkarın](#).
4. Yükselticiye bağlı olan tüm kabloları sökün.

Adımlar

Serbest bırakma mandallarına bastırın ve sistem kartındaki yükseltici konektöründen yükselticiyi kaldırın.

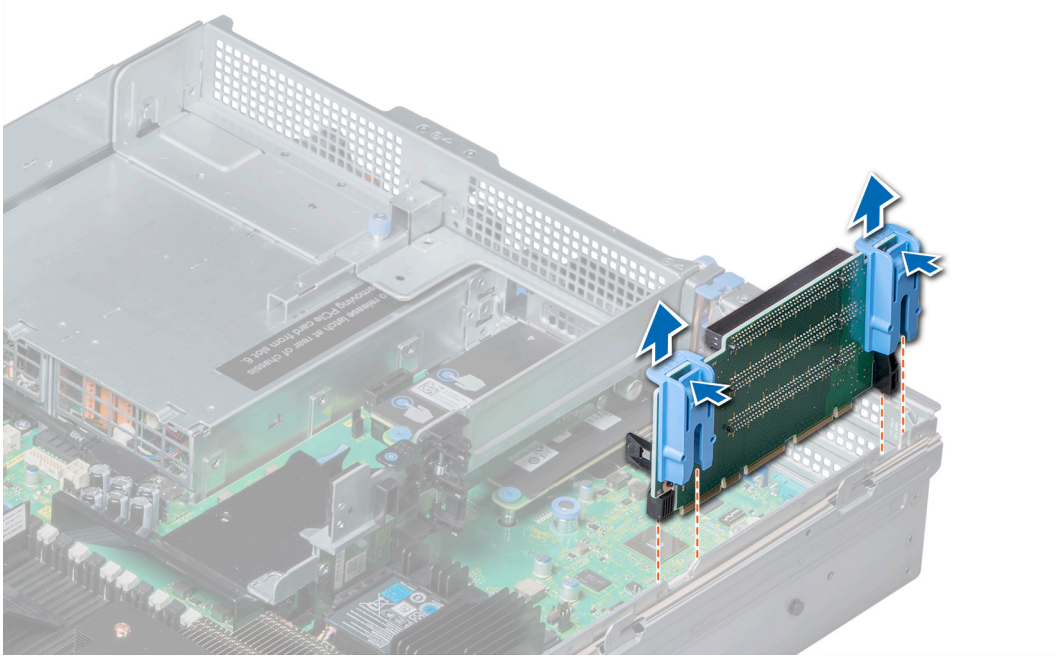

Rakam 94. Genişletme kartı yükselticisi 1'i çıkarma

Sonraki Adımlar

Genişletme kartı yükselticisi 1'i takın.

Genişletme kartı yükselticisi 1'i takma

Önkoşullar

[Güvenlik talimatları](#) bölümünde listelenen güvenlik yönergelerini uygulayın.

Adımlar

1. Yükseltici üzerindeki kılavuz raylarını, sistemin yanındaki dayanma noktaları ile hizalayın.
2. Kartı, kart konektörü sistem kartındaki ilgili konektöre yerleşene kadar yerine doğru indirin.

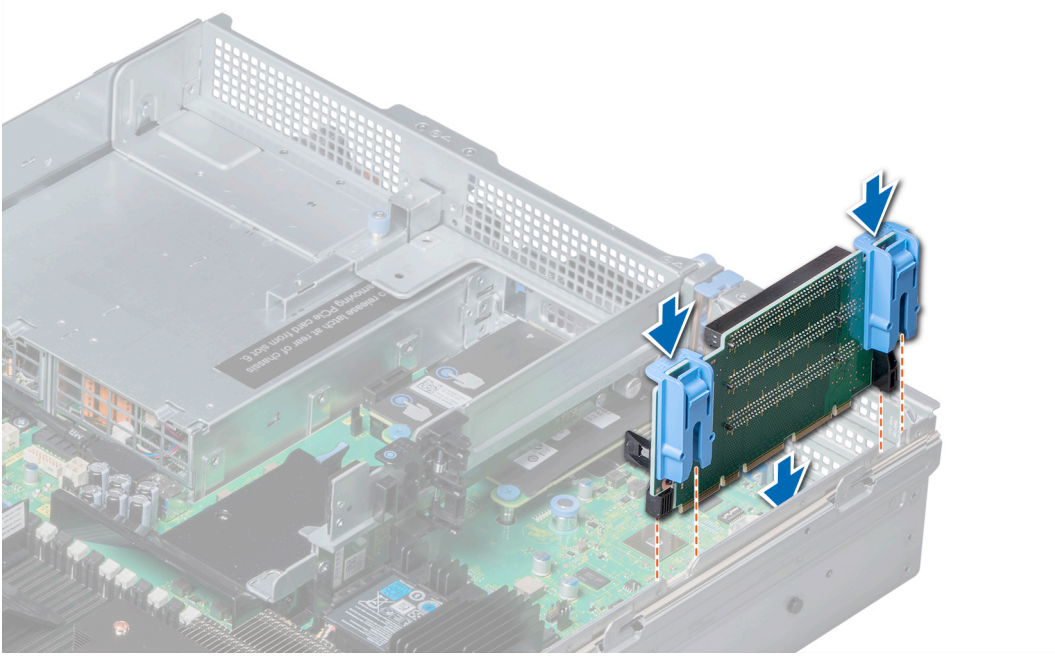

Rakam 95. Genişletme kartı yükselticisi 1'i takma

Sonraki Adımlar

1. Çıkarılmışsa genişletme kartlarını yükselticiye takın.
2. Sisteminizde çalıştıktan sonra bölümünde listelenen prosedürü takip edin.
3. Kart belgelerinde açıklandığı şekilde kart için gereken aygıt sürücülerini yükleyin.

Genişletme kartı yükselticisi 2'yi çıkarma

Önkoşullar

1. Güvenlik talimatları bölümünde verilen güvenlik yönergelerini uygulayın.
2. Sisteminizde çalışmadan önce bölümünde listelenen prosedürü takip edin.
3. Varsa, tam uzunluktaki kartı ayırmak için soğutma örtüsündeki genişletme kartı mandalını kapatın.
4. Mümkünse yükselticiye takılmış genişletme kartlarını çıkarın.
5. Hava örtüsünü çıkarın.
6. Yükselticiye bağlı olan tüm kabloları sökün.

Adımlar

1. Genişletme kartı yükselticisi 2A'yı çıkarmak için:
 - a. 2 numara yıldız tornavida kullanarak yükselticiyi sisteme sabitleyen vidaları gevşetin.
 - b. Serbest bırakma tırnaklarına bastırın ve sistem kartındaki yükseltici konektöründen genişleme kartı yükselticisini kaldırın.

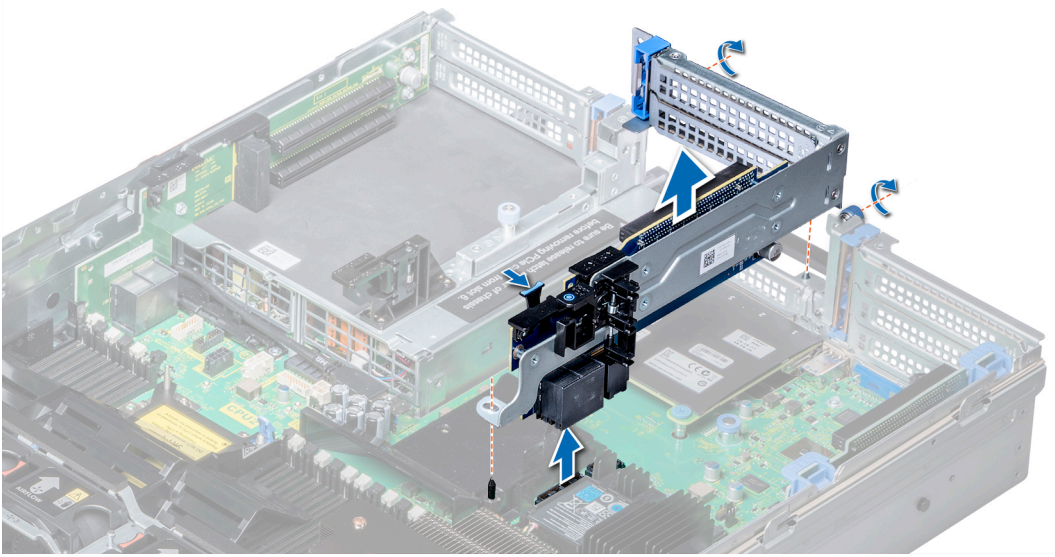

Rakam 96. Genişletme kartı yükselticisi 2A'yı çıkarma

2. Genişletme kartı yükselticisi 2B veya 2C'yi çıkarmak için yükselticiyi kenarlarından tutun ve yükselticiyi sistem kartı üzerindeki yükseltici konektöründen kaldırın.

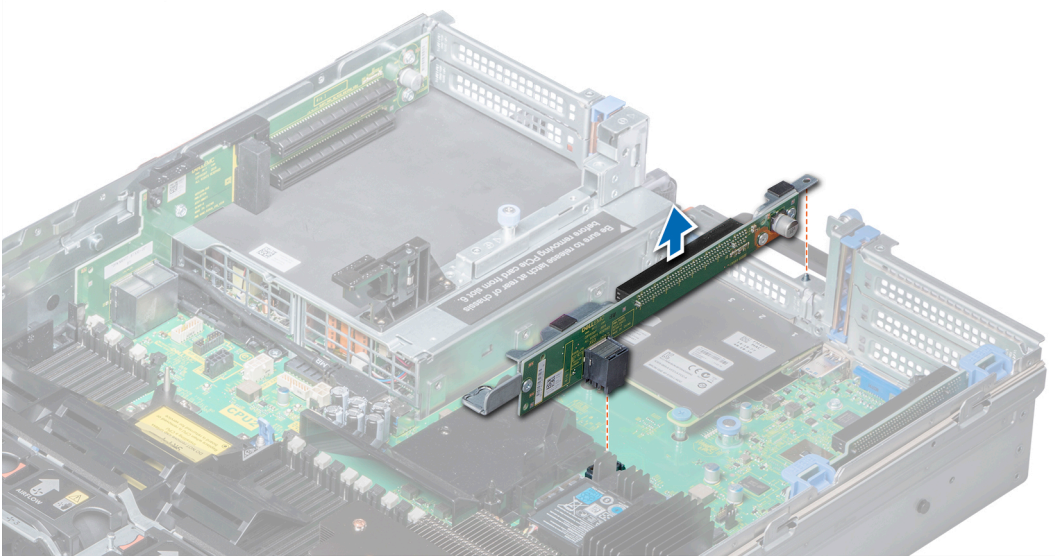

Rakam 97. Genişletme kartı yükselticisi 2'yi çıkarma

Sonraki Adımlar

Genişletme kartı yükselticisi 2'yi takın.

Genişletme kartı yükselticisi 2'yi takma

Önkoşullar

[Güvenlik talimatları](#) bölümünde listelenen güvenlik yönergelerini uygulayın.

Adımlar

1. Genişletme kartı yükselticisi 2A'yı takmak için:
 - a. Yükselticideki vida ve tırnağı, sistemdeki vida deliği ve yuva ile hizalayın.

- b. Kartı, kart konektörü sistem kartındaki ilgili konektöre yerleşene kadar yerine doğru indirin.
- c. 2 numaralı yıldız tornavida kullanarak, yükselticiyi sisteme sabitlemek için vidaları sıkın.

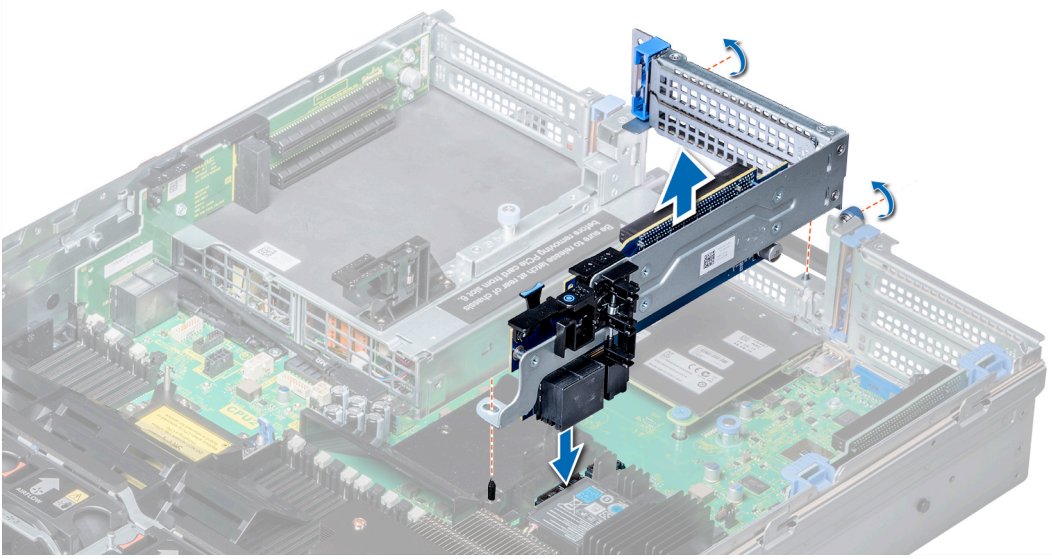

Rakam 98. Genişletme kartı yükselticisi 2A'yı takma

2. Genişletme kartı yükselticisi 2B veya 2C'yi takmak için:
 - a. Yükseltici üzerindeki yuvayı sistemdeki ayırıcı ile hizalayın.
 - b. Yükselticiyi, yükseltici kart konektörü sistem kartındaki ilgili konektöre yerleşinceye kadar sisteme indirin.

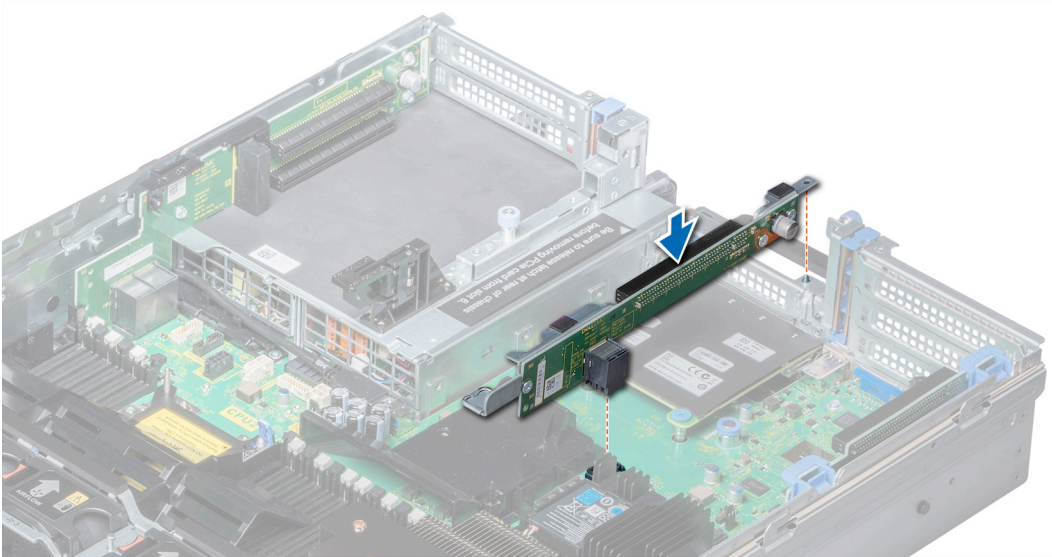

Rakam 99. Genişletme kartı yükselticisi 2'yı takma

Sonraki Adımlar

1. Hava örtüsünü takın.
2. Çıkarılmışsa genişletme kartlarını yükselticiye takın.
3. Kapalıysa, tam uzunluktaki kartı sabitlemek için soğutma örtüsündeki genişletme kartı mandalını açın.
4. Sisteminizde çalıştıktan sonra bölümünde listelenen prosedürü takip edin.
5. Kart belgelerinde açıklandığı şekilde kart için gereken aygıt sürücülerini yükleyin.

Geniřletme kartı yükselticisi 3'ü çıkarma

Önkoşullar

1. Güvenlik talimatları bölümünde listelenen güvenlik yönergelerini uygulayın.
2. Sisteminizde çalışmadan önce bölümünde listelenen prosedürü takip edin.
3. Hava örtüsünü çıkarın.
i NOT: Varsa, tam uzunluktaki kartı ayırmak için soğutma örtüsündeki genişletme kartı mandalını kapatın.
4. Mümkünse, yükselticiye takılmış tüm genişletme kartlarını çıkarın.
5. Geniřletme kartına baęlı olan bütün kabloları çıkarın.

Adımlar

1. Kullanarak 2 numara yıldız tornavida vidasını gevşetin. yükseltici sistem.
2. Serbest bırakma tırnaklarına bastırın ve sistem kartındaki yükseltici konektöründen genişleme kartı yükselticisini kaldırın.

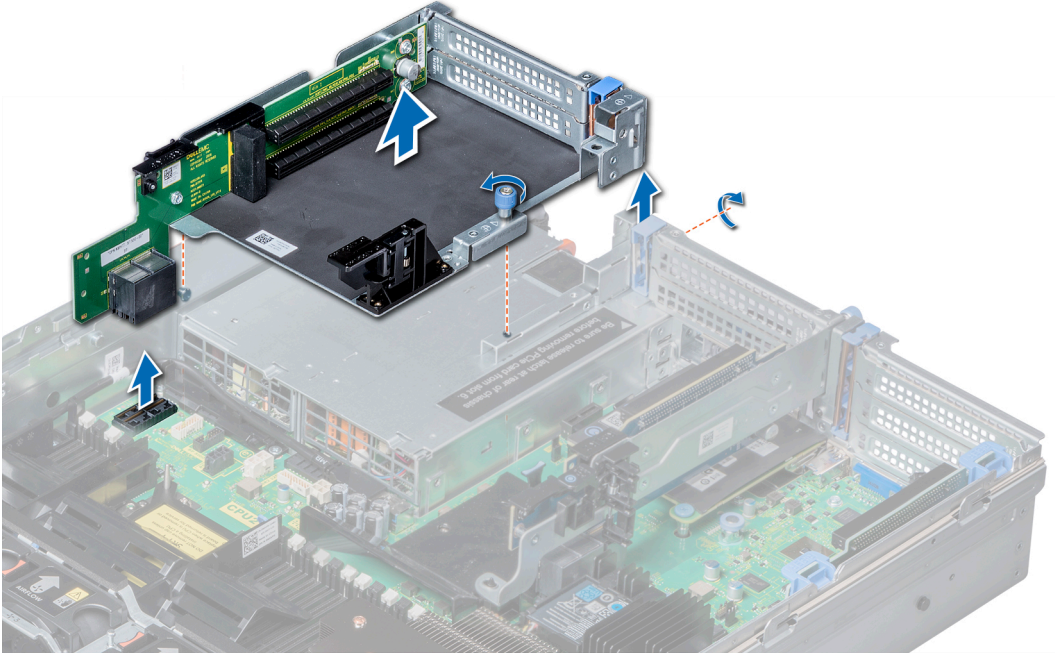

Rakam 100. Geniřletme kartı yükselticisi 3'ü çıkarma

Sonraki Adımlar

Geniřletme kartı yükselticisi 3'ü takın.

Geniřletme kartı yükselticisi 3'ü takma

Önkoşullar

Güvenlik talimatları bölümünde listelenen güvenlik yönergelerini uygulayın.

Adımlar

1. Yükseltici üzerindeki tırnaęı sistemdeki yuvayla hizalayın ve yükseltici üzerindeki rayları sistemin yanındaki tutamaklarla yönlendirin.
2. Kartı, kart konektörü sistem kartındaki ilgili konektöre yerleşene kadar yerine doğru indirin. Yükseltici kart kenarı, sistemdeki yükseltici kılavuzu ile etkileşime girer.
3. Kullanarak Phillips #2 tornavida kullanarak vidayı yükselticisini sistem.

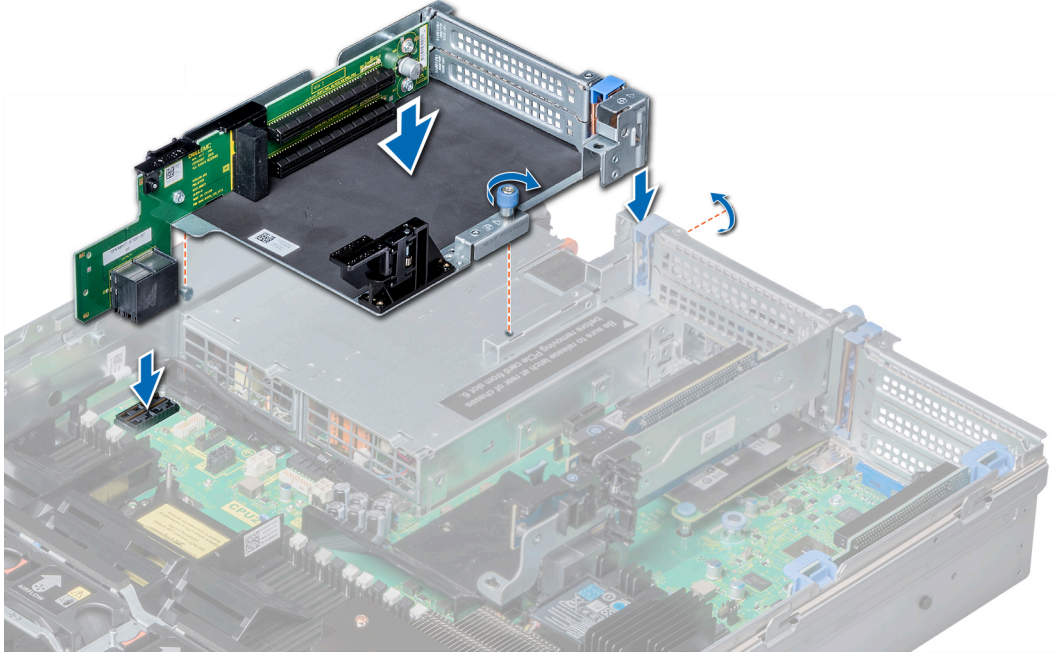

Rakam 101. Genişletme kartı yükselticisi 3'ü takma

Sonraki Adımlar

1. Çıkarılmışsa genişletme kartlarını yükselticiye takın.
2. Hava örtüsünü takın.
i NOT: Kapalıysa, tam uzunluktaki kartı sabitlemek için soğutma örtüsündeki genişletme kartı mandalını açın.
3. Sisteminizde çalıştıktan sonra bölümünde listelenen prosedürü takip edin.
4. Kart belgelerinde açıklandığı şekilde kart için gereken aygıt sürücülerini yükleyin.

GPU ve ACLR kartı takma yönergeleri

- Her iki işlemcinin doğru bir şekilde takıldığından emin olun.
- İşlemcide mutlaka GPU kiti düşük profilli ısı emicisi modülü kullanılmalıdır.
- Bir veya daha fazla GPU takıldığında yeterli soğutma sağlamak için, ortam giriş sıcaklığı CPU 150 W/8 C, 165 W/12 C, 200 W, 205 W için 30°C ile sınırlandırılmıştır. Daha fazla bilgi için, bkz. www.dell.com/poweredge manuals
- GPU etkinleştirme kitinin kullanılabilirliğinden emin olun.

GPU etkinleştirme kiti içeriği:

- GPU hava örtüsü
 - Mylar
 - Yükseltici 3A veya 3B
 - Yükseltici 3A veya 3B için GPU kablosu
 - Yükseltici 2A veya 2E veya 2D veya 2F için GPU kablosu
 - Yükseltici 2A veya 2E veya 2D veya 2F
 - Yükseltici 1A veya 1D
 - Yükseltici 1A veya 1D için GPU kablosu
 - İki adet 1U işlemci ve ısı emicisi modülü ve iki adet CPU klipsi
 - Altı adet yüksek performanslı soğutma fanı
- Tüm GPU'ların türü ve modeli aynı olmalıdır.
 - En fazla üç adet çift genişlikte veya altı adet tek genişlikte GPU takabilirsiniz.
 - GPU'yu takmadan önce GPU hava örtüsündeki dolgu braketi çıkarılmalıdır.
 - Yüksek performanslı fanların ve GPU hava örtüsünün takılı olduğundan emin olun.

NOT: GPU'lu sistemleri kullanırken, 1100 W veya üzeri PSU'ları taktığınızdan ve PSU yapılandırmasını yedekli olmayan moda ayarladığınızdan emin olun.

NOT: Genellikle 75 W üzeri herhangi bir GPU için güç kablosu gerekir. 75 W veya bundan düşük GPU'lar için güç kablosu gerekmez.

GPU'yu çıkarma

Önkoşullar

NOT: FPGA'yı çıkarma talimatları GPU kartı prosedürüne benzerdir.

1. **Güvenlik talimatları** bölümünde listelenen güvenlik yönergelerini uygulayın.
2. **Sisteminizde çalışmadan önce** bölümünde listelenen prosedürü takip edin.
3. Örtünün iki tarafındaki mavi tırnakları bastırın ve GPU hava örtüsünün üst kapağını çıkarın.

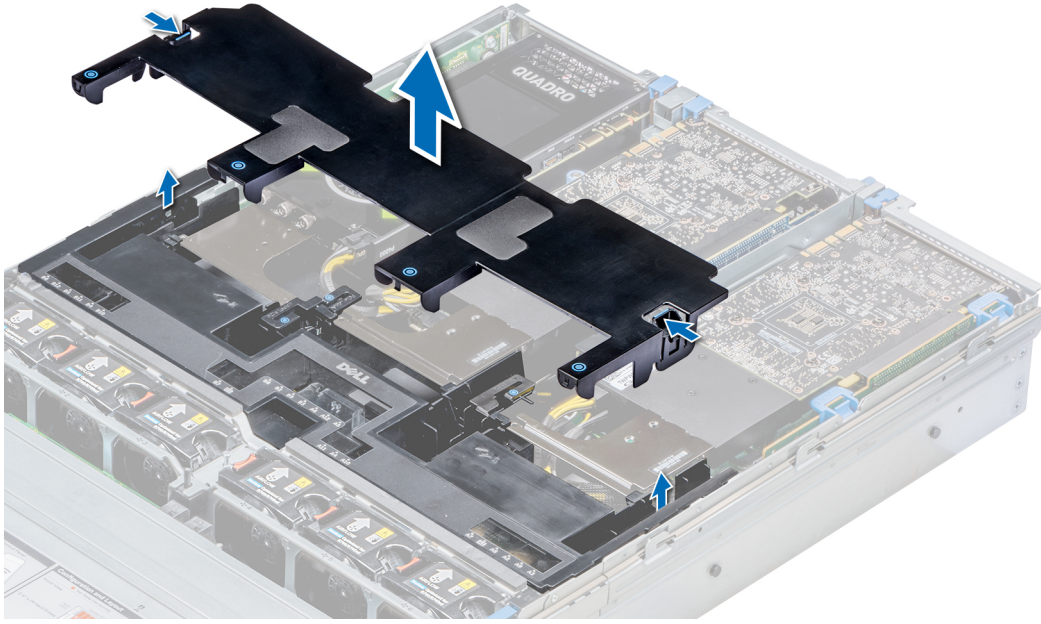

Rakam 102. GPU hava örtüsünün üst kapağını çıkarma

Adımlar

1. Genişletme kartı mandalını kaldırın.
2. GPU hava örtüsündeki PCIe kart tutucusu mandalını kapatın.
3. Kenarlarından tuttuğunuz GPU'yu uygun açıyla çekerek yükselticideki konnektörden ayırın.

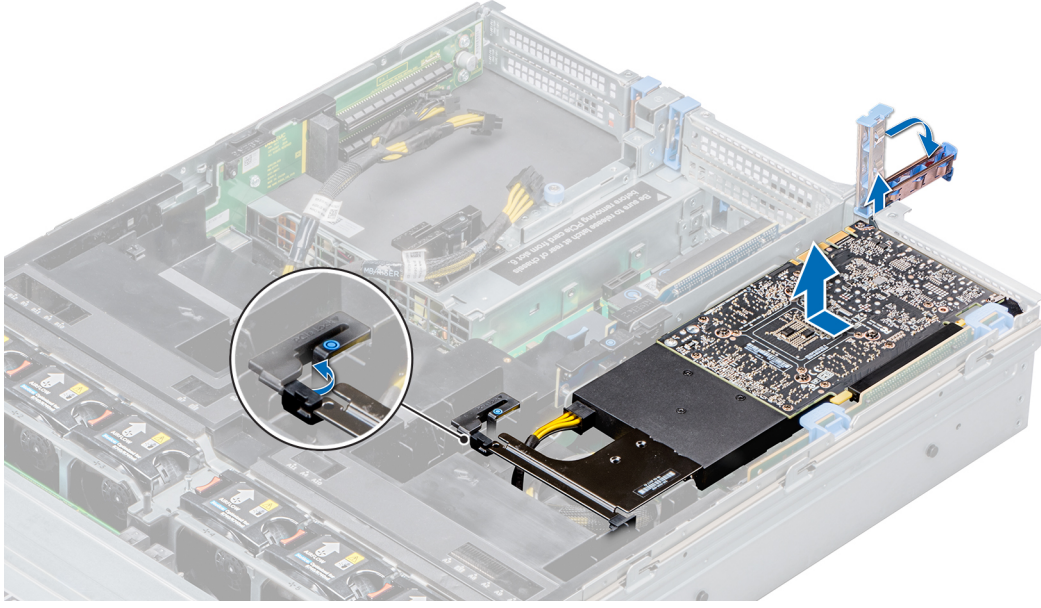

Rakam 103. GPU 1'i çıkarma

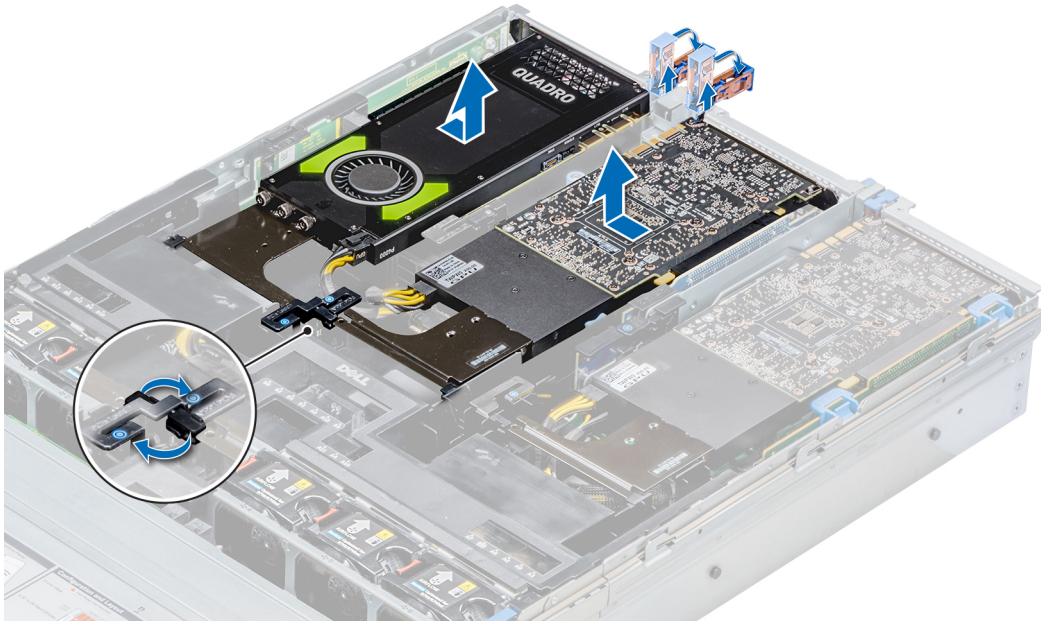

Rakam 104. GPU 2 ve 3'ü çıkarma

- GPU/FPGA güç kablosunun GPU ve sistem kartıyla bağlantısını kesin.
 - GPU'yu kalıcı olarak çıkarıyorsanız boş yuva açıklığına bir dolgu braketini takın ve genişletme kartı mandalını kapatın.
- NOT:** Sistemin Federal İletişim Komisyonu (FCC) sertifikasının geçerliliğini sistem boş genişletme kartı yuvasına bir dolgu braketini takmanız gerekir. Destekler toz ve kiri sistem uzak tutar, sistem düzgün soğutulmasına ve içindeki hava akışına yardımcı olur. Uygun sıcaklık koşullarının korunması için dolgu braketini gereklidir.

Sonraki Adımlar

GPU kartını takın.

GPU'yu takma

Önkoşullar

i NOT: FPGA'yı takma talimatları GPU kartı prosedürüne benzerdir.

1. Güvenlik talimatları bölümünde listelenen güvenlik yönergelerini uygulayın.
2. Hava örtüsünü çıkarın.
3. Isı emiciyi çıkarın.
4. Soğutma fanlarını çıkarın ve yerlerine Soğutma fanlarını takın.
5. GPU kartlarını ve GPU kitini paketinden çıkarın.
6. Kitte bulunan ısı emicisini takın.
7. Yükselticileri takın.
8. GPU hava örtüsünü sistem üzerine takın.

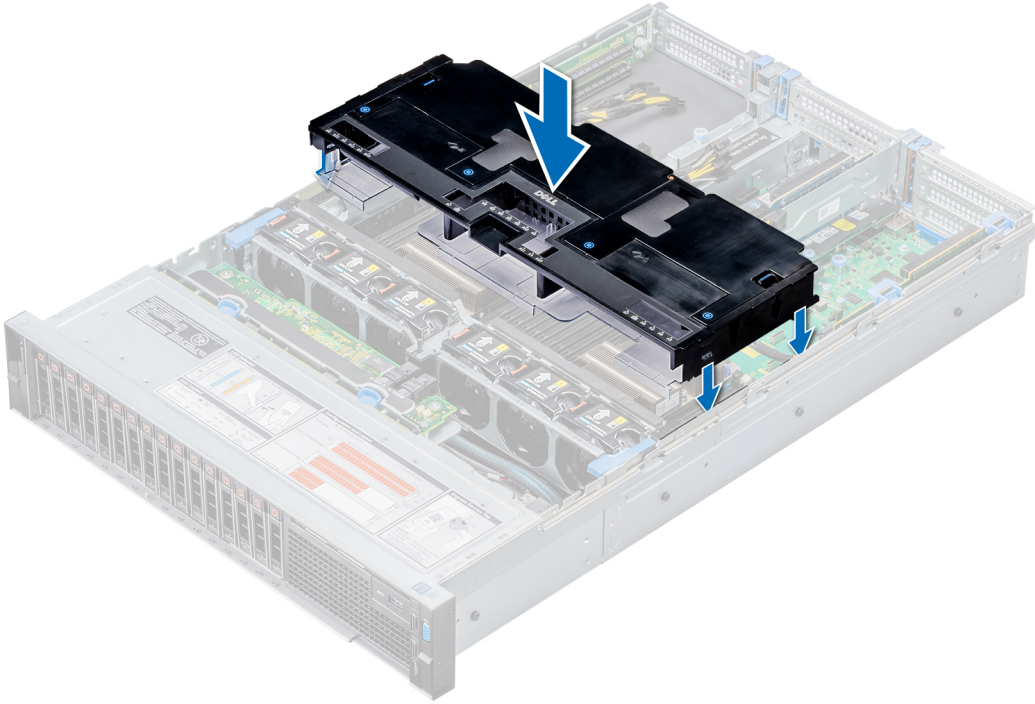

Rakam 105. GPU hava örtüsünü takma

9. Örtünün iki tarafındaki mavi tırnakları bastırın ve örtünün üst kapağını çıkarın.

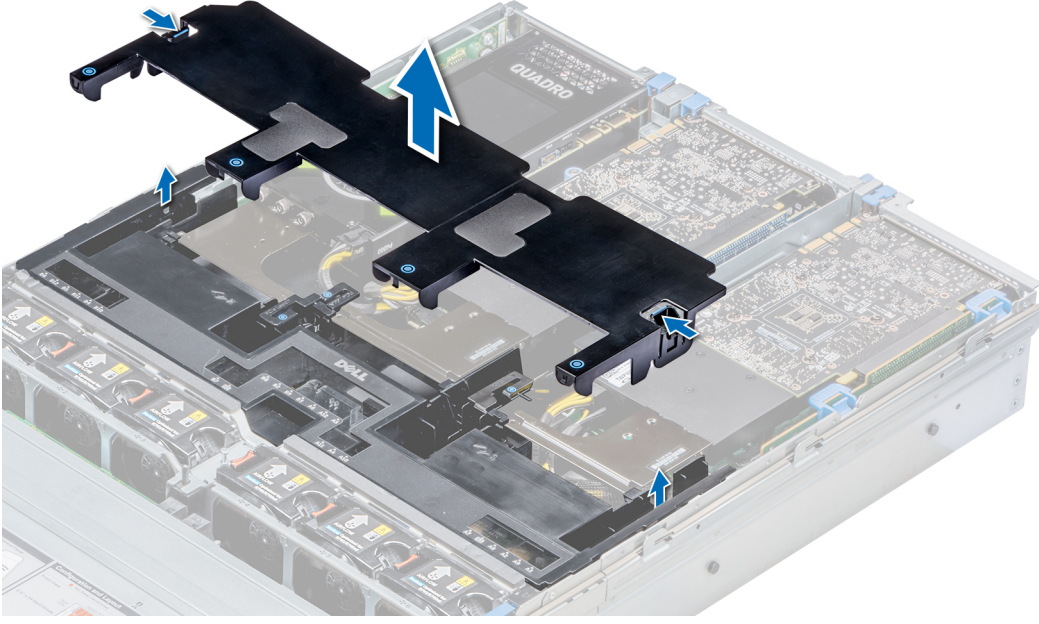

Rakam 106. Örtünün üst kapağını çıkarma

10. Varsa, örtü dolgusunu GPU hava örtüsü yuvalarından çıkarın.

i **NOT:** Yükseltici 2 ve 3'e takılı GPU'lar için GPU hava örtüsünde örtü dolguları bulunur.

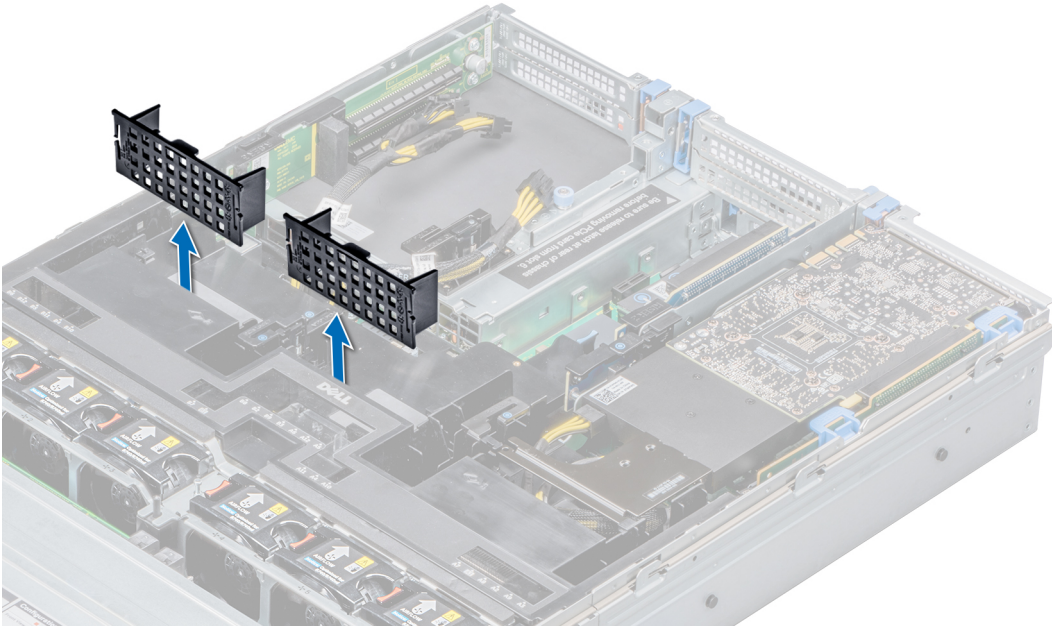

Rakam 107. Örtü dolgusunu GPU hava örtüsü yuvalarından çıkarma

i **NOT:** GPU hava örtüsünde yalnızca yükseltici 2 ve 3'e takılı GPU'lar için örtü dolguları bulunur.

i **NOT:** GPU'yu takmadan önce, GPU hava örtüsü ve yükselticiler üzerindeki PCIe kart tutucu mandallarının kapalı olduğundan emin olun. Tam uzunluk GPU'da, GPU'yu yerine sabitlemek için yükselticilerde PCIe kart tutucu mandalı gerekli değildir.

i **NOT:** İlk GPU'yu yükseltici 1'e taktığınızdan emin olun.

i **NOT:** Yükseltici 3'e bir GPU takarken, GPU'yu, GPU etiketi tarafı yukarı bakacak şekilde sisteme yerleştirin.

Adımlar

- GPU/FPGA güç kablosunu sistem kartındaki konektöre bağlayın.
 - NOT:** Yükseltici 1'e bir GPU takarken, GPU/FPGA güç kablosunu yükseltici 1'deki konektöre bağlayın ve kabloyu GPU hava örtüsündeki yuvadan geçirin.
 - NOT:** Yükseltici 2 veya yükseltici 3'e bir GPU takarken, GPU/FPGA güç kablosunu sistem kartı üzerindeki konektöre bağlayın.
- GPU/FPGA güç kablosunun diğer ucunu GPU'ya bağlayın.
- Genişletme kartı mandalını kaldırın ve dolgu dirseğini çıkarın.
 - NOT:** Sistemin Federal İletişim Komisyonu (FCC) sertifikasının geçerliliğini koruması için boş genişletme kartına dolgu desteği takmanız gerekir. Destekler toz ve kiri sistemden uzak tutar. Sistemin düzgün soğutulmasına ve içindeki hava akışına yardımcı olur.
 - NOT:** Uygun sıcaklık koşullarının korunması için dolgu braketi gereklidir.
- GPU'daki konektörü yükselticideki konektör ile hizalayın.
- GPU'yu tamamen yerine oturuncaya dek yükselticinin içine itin.
- PCIe kart tutucu mandalını serbest bırakmak için GPU hava örtüsü ve yükseltici üzerindeki PCIe kilidine bastırın.
 - NOT:** GPU'yu yerine sabitlemek için GPU kenarlarının GPU hava örtüsü yuvasına ve PCIe kart tutucu mandalına düzgün şekilde oturduğundan emin olun.
- Genişletme kartı mandalını kapatın.

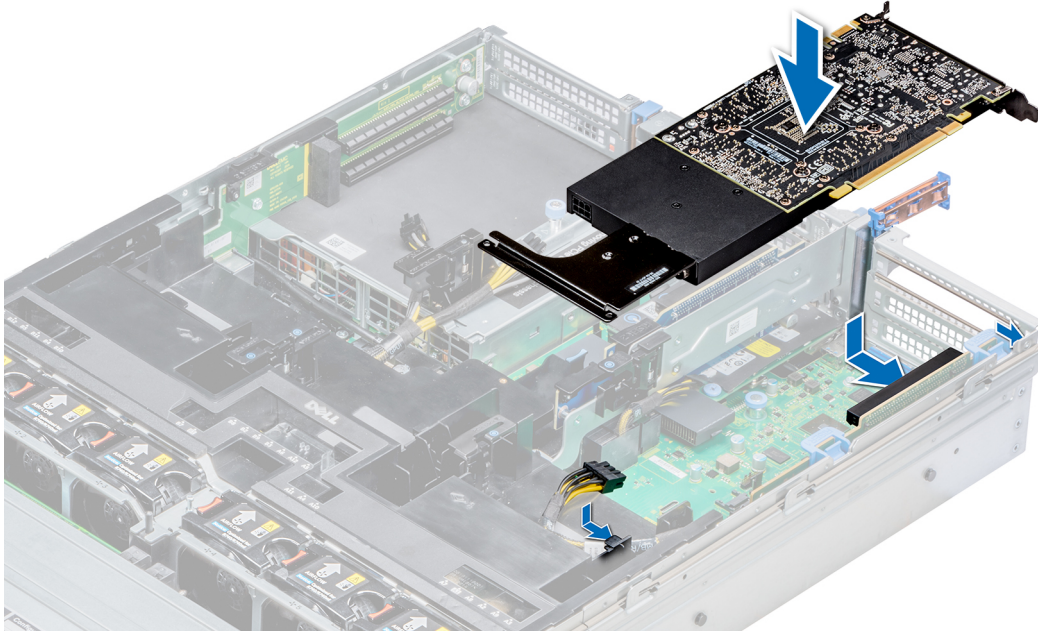

Rakam 108. GPU 1'i takma

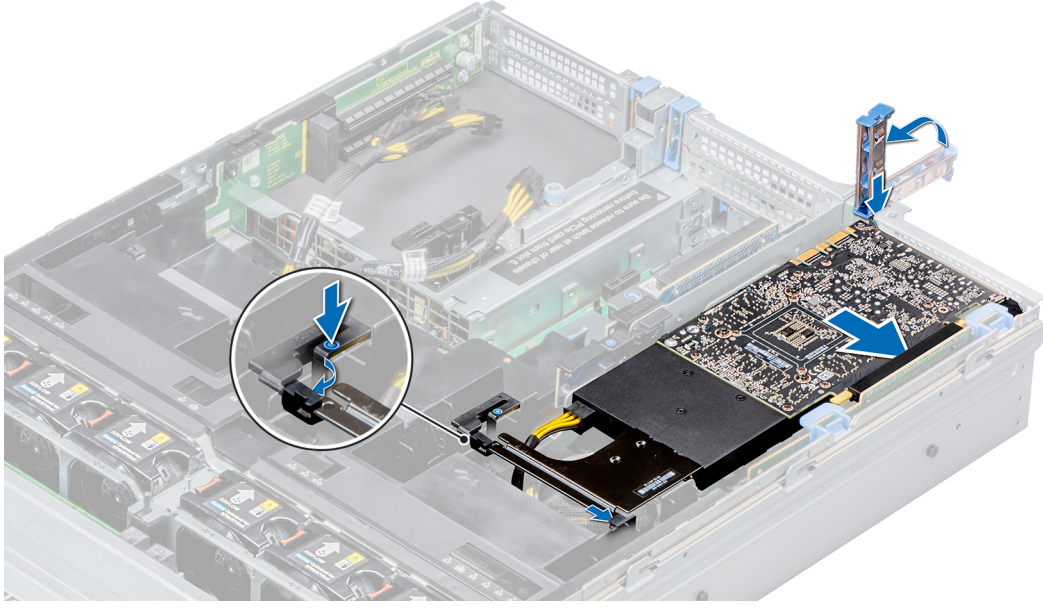

Rakam 109. GPU 1'i sabitleme

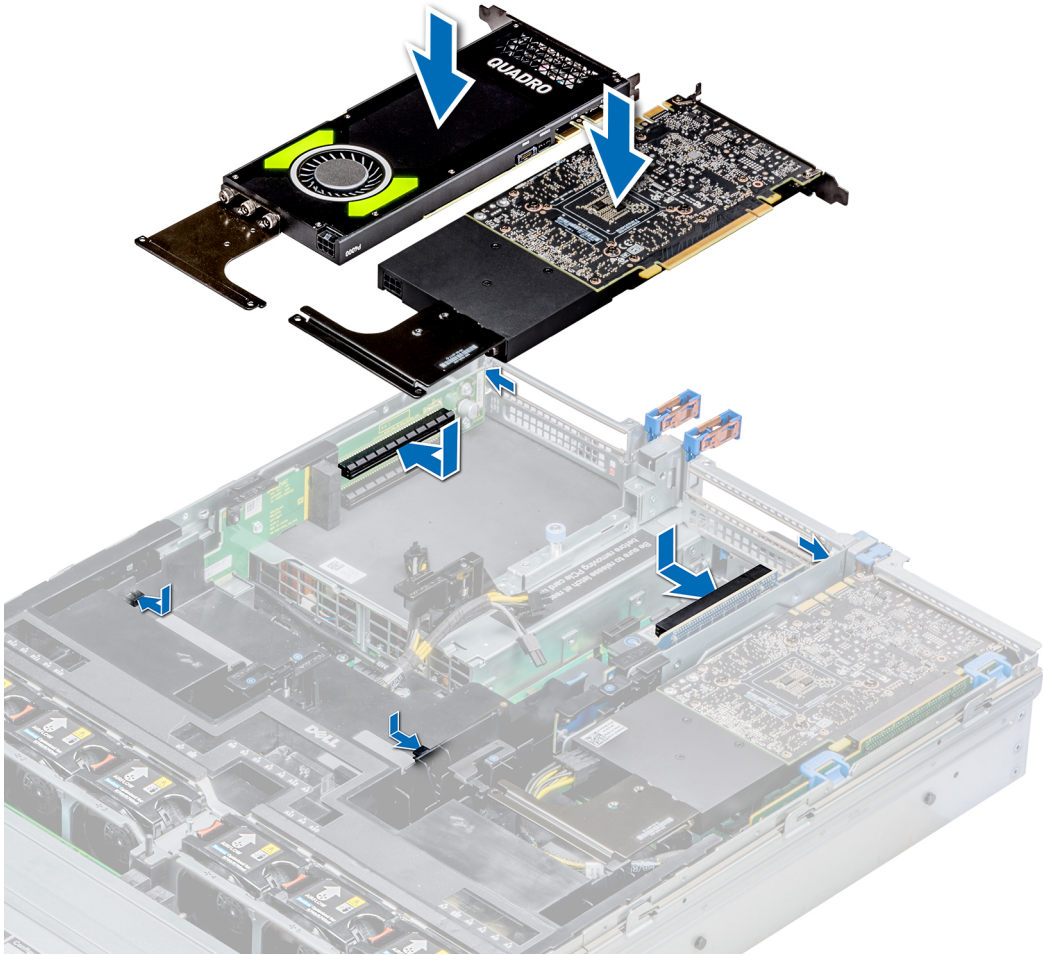

Rakam 110. GPU 2 ve 3'ü takma

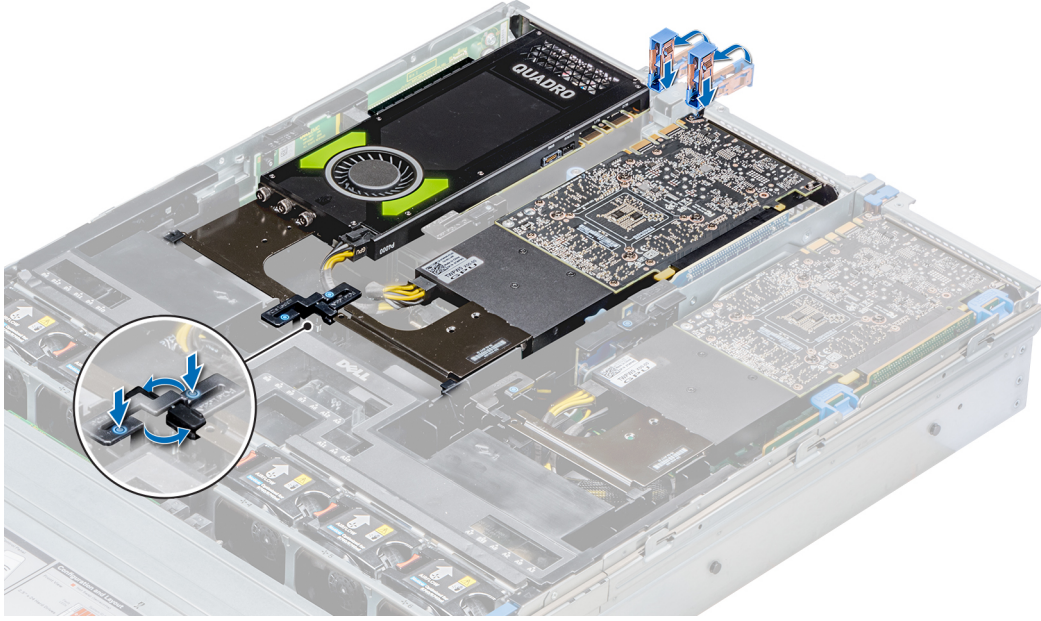

Rakam 111. GPU 2 ve 3'ü sabitleme

Sonraki Adımlar

1. GPU hava örtüsünün üst kapağını takın. Varsa, hava örtüsü üzerinde işaretli bellek soketi numaralarına sabitlenmiş plastik kapağı çıkarın.

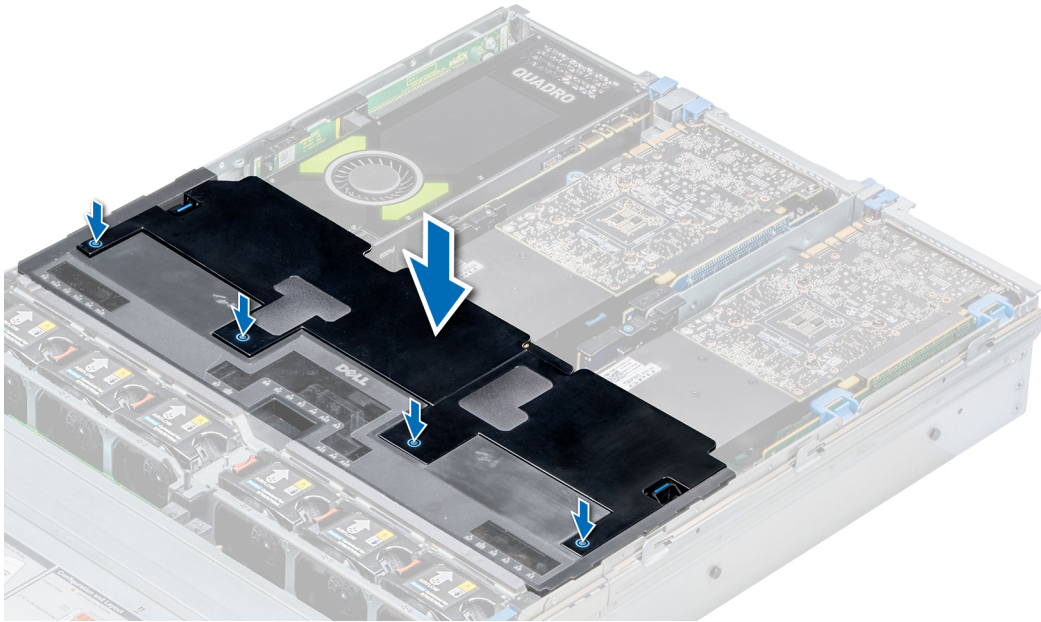

Rakam 112. GPU hava örtüsünün üst kapağını takma

2. Mylar köpüğü sistem kapağına takmak için:
 - a. Sistem kapağını, Sistem Bilgi Etiketini (SIL) tarafı yukarı bakacak şekilde yerleştirin.
 - b. Daha kolay işlem yapmak için yapışkan kapağın küçük bir bölümünü soyun ve mylar köpüğü sistem kapağı ile aynı hizaya getirin.
 - c. Yapışkan kapağın kalanını çıkarın ve mylar köpüğü sistem kapağına takın.
 - d. Sistem kapağına sıkıca takıldığından emin olmak için mylar köpüğü uzunluğu boyunca bastırın.



Rakam 113. Mylar köpüğü sistem kapağına takma

3. Sisteminizin içinde çalıştıktan sonra bölümünde listelenen prosedürü takip edin.

M.2 SSD modülü

M.2 SSD modülünü çıkarma

Önkoşullar

1. [Güvenlik talimatları](#) bölümünde listelenen güvenlik yönergelerini uygulayın.
2. [Sisteminizde çalışmadan önce](#) bölümünde listelenen prosedürü takip edin.
3. [Hava örtüsünü çıkarın](#).
4. BOSS kartını çıkarın.

i **NOT:** BOSS kartını çıkarmak, bir genişletme kartı yükselticisini çıkarmak için kullanılan prosedüre benzerdir.

Adımlar

1. Vidaları gevşetin ve M.2 SSD modülünü BOSS kartına sabitleyen tutma kayışlarını kaldırın.
2. M.2 SSD modülünü BOSS kartından çekip çıkarın.

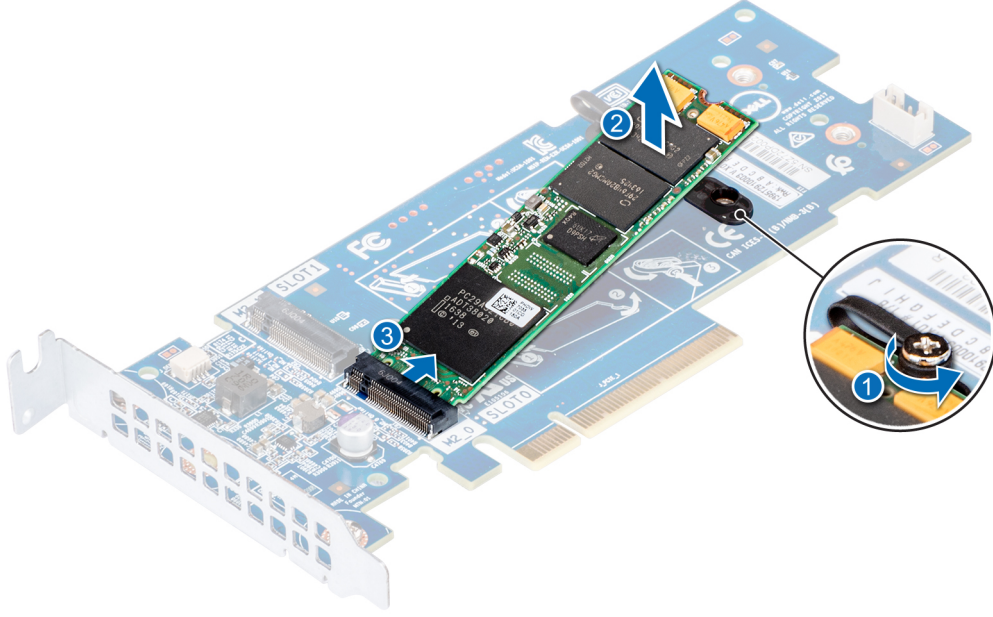

Rakam 114. M.2 SSD modülünü çıkarma

Sonraki Adımlar

M.2 SSD modülünü takın.

M.2 SSD modülünü takma

Önkoşullar

1. [Güvenlik talimatları](#) bölümünde listelenen güvenlik yönergelerini uygulayın.

Adımlar

1. M.2 SSD modülü konektörlerini BOSS kartındaki konektörlerle hizalayın.
2. Modül, BOSS kartına sıkıca oturana kadar M.2 SSD modülüne basın.
3. BOSS kartındaki M.2 SSD modülünü tutma kayışları ve vidalarla sabitleyin.

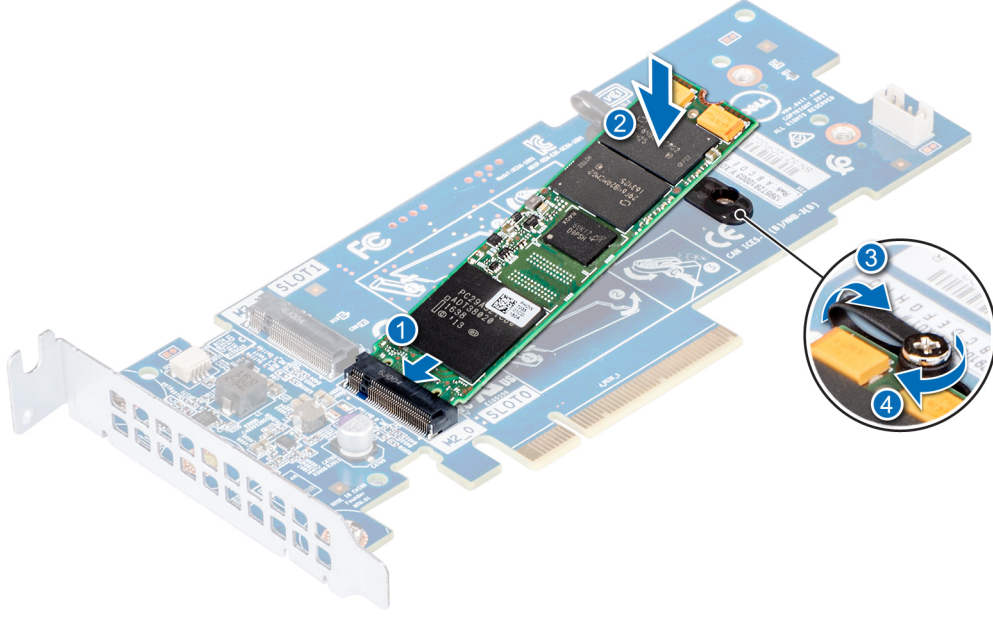

Rakam 115. M.2 SSD modülünü takma

Sonraki Adımlar

1. BOSS kartını takın.
i **NOT:** BOSS kartını takmak, genişletme kartı yükselticisini takmaya benzer.
2. Hava örtüsünü takın.
3. Sisteminizde çalıştıktan sonra bölümünde listelenen prosedürü takip edin.

İsteğe bağlı MicroSD veya vFlash kartı

MicroSD ve vFlash kartını çıkarma

Önkoşullar

1. [Güvenlik talimatları](#) bölümünde verilen güvenlik yönergelerini uygulayın.
2. Sisteminizin içinde çalışmaya başlamadan önce bölümünde listelenen yönergeleri uygulayın.

Adımlar

1. vFlash/IDSDM modülündeki MicroSD kart yuvasını bulun ve yuvadan kısmen serbest bırakmak için karta bastırın. IDSDM/vFlash modülünü bulmak için [Sistem kartı atlama telleri ve konnektörleri](#) bölümüne bakın.
2. MicroSD kartını tutun ve yuvadan çıkarın.
i **NOT:** MicroSD kartlarını çıkardıktan sonra geçici olarak ilgili yuva numarasıyla etiketleyin.

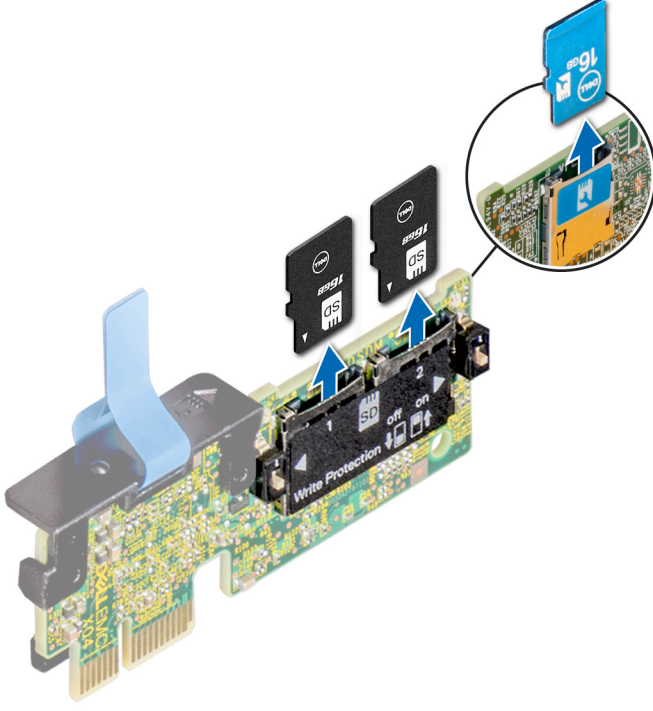

Sonraki Adımlar

MicroSD kartını takın.

MicroSD ve vFlash kartını takma

Önkoşullar

[Güvenlik talimatları](#) bölümünde verilen güvenlik yönergelerini uygulayın.

i **NOT:** sistem birlikte bir MicroSD kartı kullanmak için Sistem Ayarlarında **Internal SD Card Port** (Dahili SD Kart Bağlantı Noktası) seçeneğinin etkinleştirildiğinden emin olun.

i **NOT:** Yeniden takıyorsanız, MicroSD kartlarını çıkarırken kartlarda işaretlediğiniz etiketleri temel olarak aynı yuvalara yerleştirdiğinizden emin olun.

Adımlar

1. IDSDM/vFlash modülündeki MicroSD kart konnektörünü bulun. MicroSD kartı uygun şekilde yönlendirin ve kartın ucundaki kontak pimini yuvaya takın.

IDSDM/vFlash'ı bulmak için, [Sistem kartı atlama telleri ve konnektörleri](#) bölümüne bakın.

i **NOT:** Kartın doğru takılmasını sağlamak için yuva kamalıdır.

2. Kartı yerine sabitlemek için kartı yuvaya doğru bastırın.

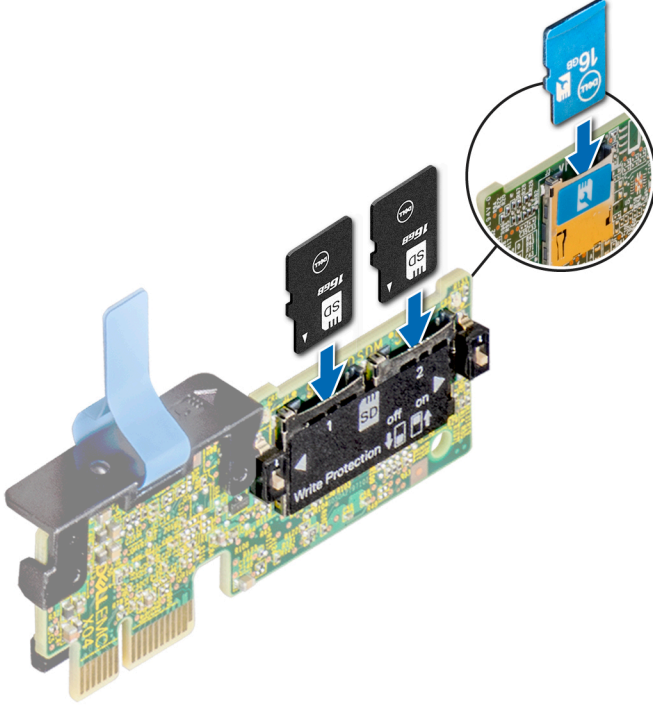

Sonraki Adımlar

Sisteminizde çalıştıktan sonra bölümünde listelenen prosedürü takip edin.

İsteğe bağlı IDSDM veya vFlash modülü

İsteğe bağlı IDSDM veya vFlash modülünü çıkarma

Önkoşullar

1. [Güvenlik talimatları](#) bölümünde verilen güvenlik yönergelerini uygulayın.
2. [Sisteminizde çalışmadan önce](#) bölümünde listelenen prosedürü takip edin.
3. Varsa, [arka sürücü kafesini çıkarın](#).
4. Varsa, tam yükseklikli PCIe kartlarını çıkarın.
5. IDSDM/vFlash kartını değiştiriyorsanız MicroSD kartlarını çıkarın.
i **NOT:** MicroSD kartlarını çıkardıktan sonra geçici olarak ilgili yuva numarasıyla etiketleyin.

Adımlar

1. Sistem kartı üzerinde IDSDM/vFlash konektörünü bulun.
IDSDM/vFlash konektörünü bulmak için [Sistem kartı atlama telleri ve konektörleri](#) bölümüne bakın.
2. Çekme tırnağını basılı tutun ve IDSDM/vFlash kartını sistem kaldırarak çıkarın.

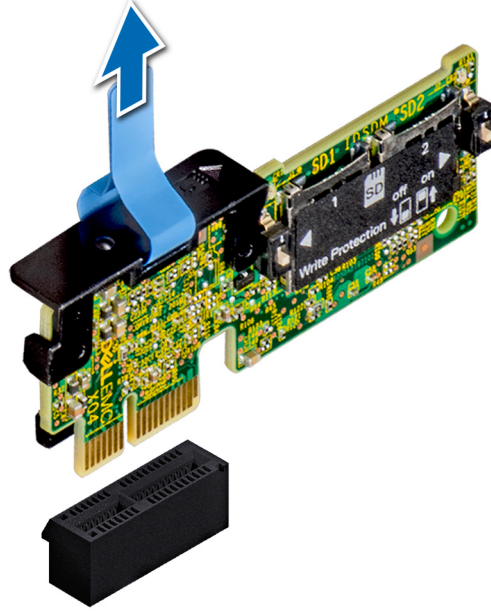

Rakam 116. İsteğe bağlı IDSDM/vFlash kartını çıkarma

NOT: Yazma koruması için IDSDM/vFlash kartta iki DIP anahtarı vardır.

Sonraki Adımlar

İsteğe bağlı IDSDM veya vFlash modülünü takın.

İsteğe bağlı IDSDM veya vFlash modülünü takma

Önkoşullar

[Güvenlik talimatları](#) bölümünde verilen güvenlik yönergelerini uygulayın.

Adımlar

1. Sistem kartı üzerinde IDSDM/vFlash konnektörünü bulun.
IDSDM/vFlash konnektörünü bulmak için [Sistem kartı atlama telleri ve konnektörleri](#) bölümüne bakın.
2. IDSDM/vFlash kartını sistem kartındaki konnektörle hizalayın.
3. IDSDM/vFlash kartını sistem kartına sıkıca oturana kadar itin.

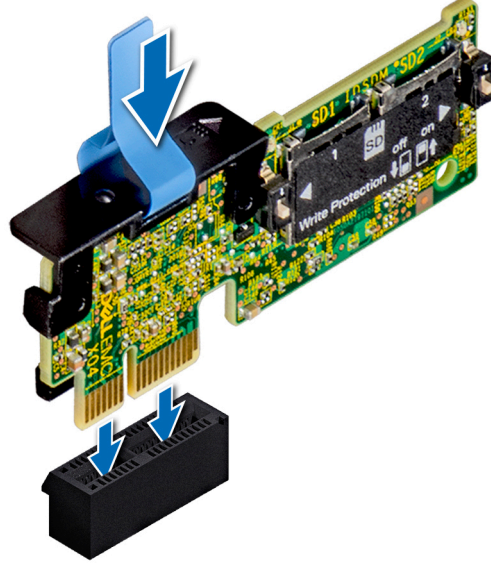

Rakam 117. İsteğe bağlı IDSDM/vFlash kartını takma

Sonraki Adımlar

1. MicroSD kartları takın.
NOT: MicroSD kartlarını, çıkarma sırasında kartların üzerinde işaretlediğiniz etiketlere bakarak aynı yuvalara geri takın.
2. Varsa, arka sürücü kafesini takın.
3. Varsa, tam yükseklikli PCIe kartını çıkarın.
4. Sisteminizin içinde çalıştıktan sonra bölümünde listelenen prosedürü takip edin.

Ağ ek kartı

Ağ çekme kartını çıkarma

Önkoşullar

1. Güvenlik talimatları bölümünde listelenen güvenlik yönergelerini izleyin.
2. Sisteminizin içinde çalışmaya başlamadan önce bölümünde listelenen prosedürü izleyin.
3. Varsa genişletme kartı yükselticisi 2'yi çıkarın.
4. Varsa arka sürücü kafesini çıkarın.

Adımlar

1. 2 numara yıldız tornavida kullanarak ağ ek kartını (NDC) sistem kartına sabitleyen tutucu vidaları gevşetin.
2. NDC'yi temas noktasının herhangi bir kenarının ucundan tutun ve sistem kartındaki konektörden kaldırarak çıkarın.
3. NDC'yi, Ethernet konektörleri arka paneldeki yuvadan çıkana dek sistem önüne doğru kaydırarak çıkarın.

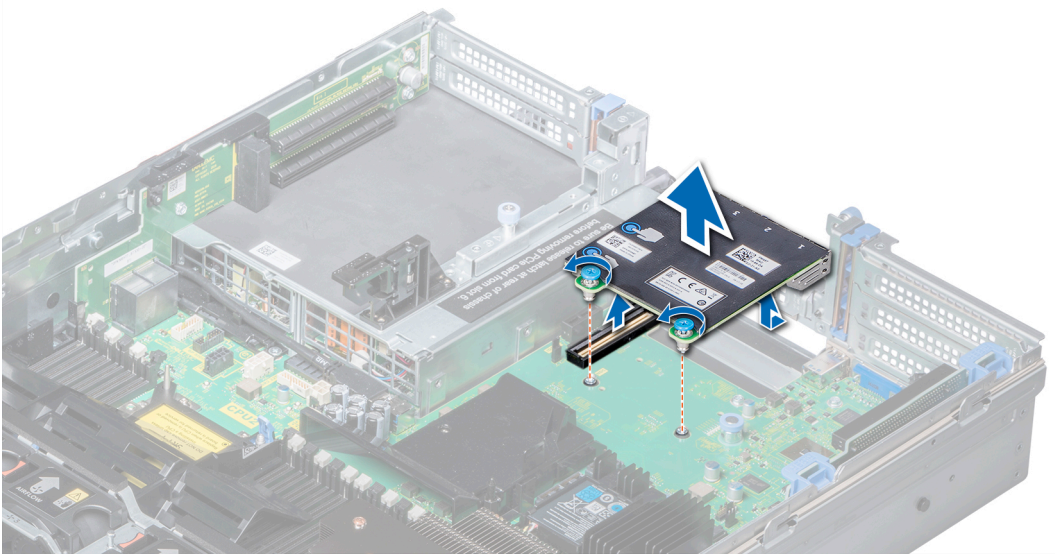

Rakam 118. Ağ ek kartını çıkarma

Sonraki Adımlar

Ağ Çekme Kartını Takın.

Ağ çekme kartını takma

Önkoşullar

[Güvenlik talimatları](#) bölümünde listelenen güvenlik yönergelerini izleyin.

Adımlar

1. NDC'nin yönünü Ethernet konektörleri kasadaki yuvaya yerleşecek şekilde çevirin.
2. Kartın arkasındaki tutucu vidaları, sistem kartındaki vida delikleri ile hizalayın.
3. Kart konektörü sistem kartı konektörü üzerine sıkıca oturana kadar karttaki dokunma noktalarına bastırın.
4. 2 numara yıldız tornavidayı kullanarak NDC'yi sistem kartına sabitlemek için tutucu vidaları sıkın.

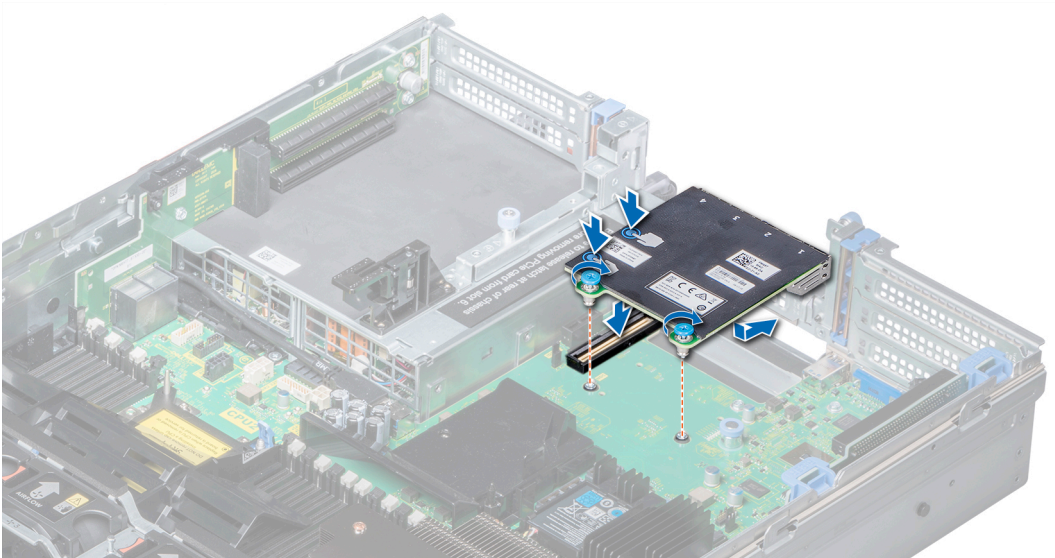

Rakam 119. Ağ çekme kartını takma

Sonraki Adımlar

1. Mümkünse, genişletme kartı yükselticisi 2'yi takın.
2. Mümkünse, arka sürücü kafesini takın.
3. sistem içinde çalıştıktan sonra bölümünde listelenen prosedürü izleyin.

Tümleşik depolama denetleyicisi kartı

Tümleşik depolama denetleyici kartını çıkarma

Önkoşullar

1. Güvenlik talimatları bölümünde listelenen güvenlik yönergelerini uygulayın.
2. Sisteminizde çalışmadan önce bölümünde listelenen prosedürü takip edin.
3. Hava örtüsünü çıkarın.
4. Genişletme kartı yükselticisi 1'i çıkarın.

Adımlar

1. 2 numaralı yıldız tornavida kullanarak, tümleşik depolama denetleyici kablosunu sistem kartına sabitleyen vidaları gevşetin.
2. Tümleşik depolama denetleyicisi kablosunu tümleşik depolama denetleyicisinden kaldırın.

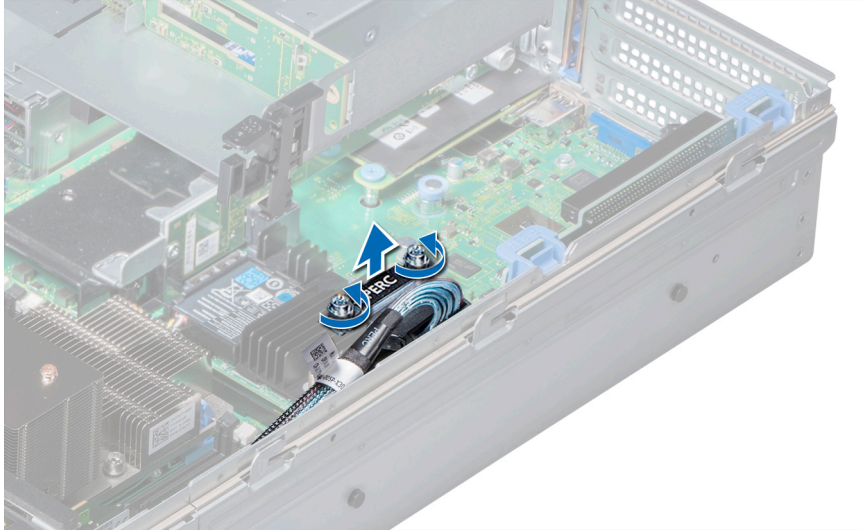

Rakam 120. Tümleşik depolama denetleyici kablosunu çıkarma

3. Kartın bir ucunu kaldırın ve kartın sistem kartı üzerindeki tümleşik depolama-denetleyicisi kart tutucusundan bağlantısını kesecek şekilde açın.
4. Kartı sistem kaldırarak çıkarın.
5. Aracı kartını kenarlarından tutun ve kart üzerindeki konektör, sistem kartındaki konektörden ayrılana kadar kartı çekin.

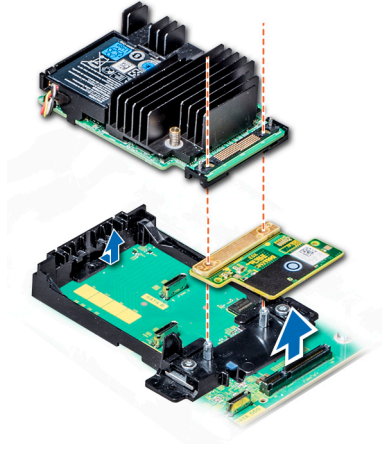

Rakam 121. TmleŖik depolama denetleyici kartını ıkarma

Sonraki Adımlar

TmleŖik depolama denetleyici kartını takın.

TmleŖik depolama denetleyici kartını takma

nkosullar

[Gvenlik talimatları](#) blmnde listelenen gvenlik ynergelerini uygulayın.

Adımlar

1. Aracı kartını kenarlarından tutun ve aracı kart konektrn sistem kartındaki konektrle hizalayın.
2. Aracı kart konektr, sistem kartı konektre sıkıca oturana dek aracı kartındaki temas noktasına basın.
3. Kartı sistem kartındaki tmleŖik depolama denetleyici kart tutucusuyla birleŖtirmek iin kartı aılayın.
4. Kart, tmleŖik depolama denetleyici kart yuvasına tam olarak oturuncaya kadar kartı yerine indirin.

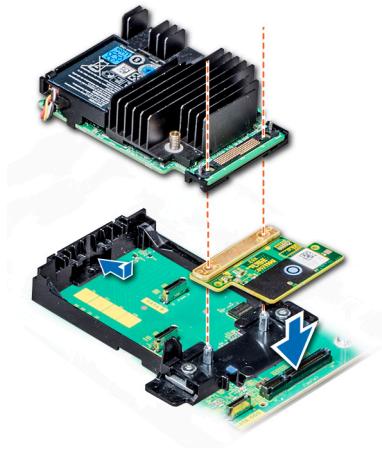

Rakam 122. TmleŖik depolama denetleyici kartını takma

5. TmleŖik depolama denetleyici kart kablosu zerindeki vidaları, sistem kartı zerindeki vida delikleriyle hizalayın.

6. 2 numaralı yıldız tornavida kullanarak, tümleşik depolama denetleyicisi kart kablosunu sistem kartına sabitlemek için vidaları sıkın.

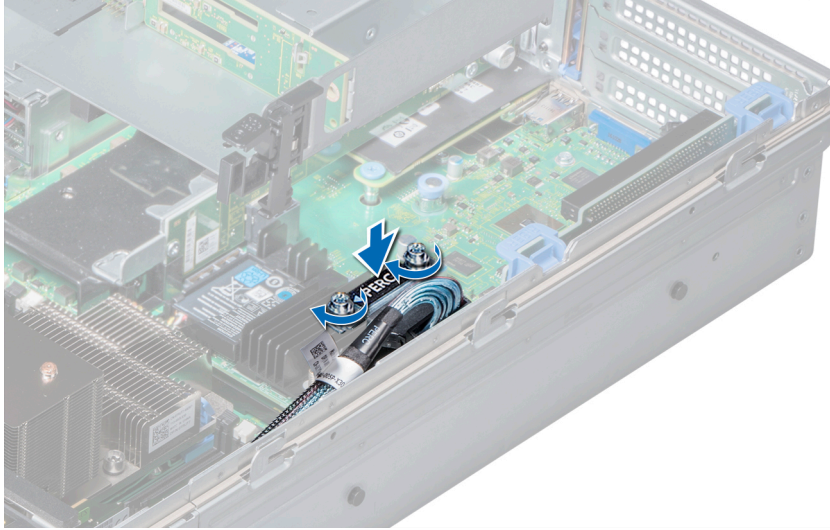

Rakam 123. Tümleşik depolama denetleyicisi kart kablosunu takma

Sonraki Adımlar

1. Genişletme kartı yükselticisi 1'i takın.
2. Hava örtüsünü takın.
3. sistem içinde çalıştıktan sonra bölümünde listelenen yönergeleri uygulayın.

Arka panel

Arka panel ayrıntıları

Sistem yapılandırmanıza bağlı olarak PowerEdge R740xd'de desteklenen sürücü arka panelleri burada listelenmiştir:

Tablo 28. PowerEdge R740XD sistemleri için desteklenen arka panel seçenekleri.

Sistem	Desteklenen arka panel seçenekleri
PowerEdge R740xd	2,5 inç (x24) SAS/SATA/NVMe arka paneli veya
	2,5 inç (x24) SAS/SATA/NVMe arka panel, orta sürücü tepsisi üzerinde 2,5 inç (x4) SAS/SATA arka panel ve 2,5 inç (x4) SAS/SATA arka panel (arka) veya
	20 SAS/SATA sürücüyü ve 4 NVMe sürücüyü destekleyen 2,5 inç (x24) SAS/SATA/NVMe arka paneli veya
	3,5 inç (x12) SAS/SATA arka panel veya
	3,5 inç (x12) SAS/SATA arka panel, orta sürücü tepsisi üzerinde 3,5 inç (x4) SAS/SATA arka panel ve 3,5 inç (x2) SAS/SATA arka panel (arka) veya
	3,5 inç (x12) SAS/SATA arka panel, orta sürücü tepsisi üzerinde 3,5 inç (x4) SAS/SATA arka panel ve 2,5 inç (x4) SAS/SATA arka panel (arka) veya
	3,5 inç (x12) SAS/SATA arka panel ve 3,5 inç (x2) SAS/SATA arka panel (arka) veya
	3,5 inç (x12) SAS/SATA arka panel ve 2,5 inç (x4) SAS/SATA arka panel (arka) veya
	2,5 inç (x24) NVMe arka paneli
	3,5 inç (x12) Karma arka panel, NVMe U.2 SSD ile

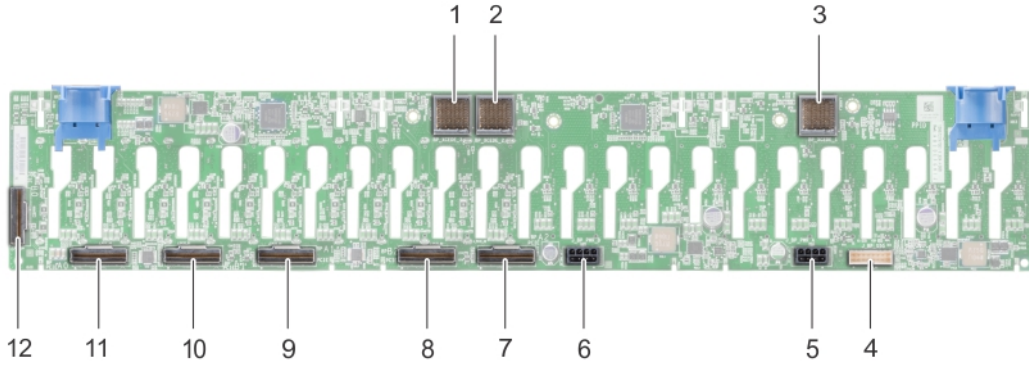

Rakam 124. 24 x 2,5 inç arka panelin arkadan görünümü

- | | |
|---|--|
| 1. arka paneldeki genişletme kartı konektörleri (BP_XCEDE_3) | 2. arka paneldeki genişletme kartı konektörleri (BP_XCEDE_2) |
| 3. arka paneldeki genişletme kartı konektörleri (BP_XCEDE_31) | 4. Sinyal konektörü (J_BP_SIG) |
| 5. güç konektörü (J_PWR_A) | 6. güç konektörü (J_PWR_B) |
| 7. PCIe konektörü (BP PCIE A2) | 8. PCIe konektörü (BP PCIE B2) |
| 9. PCIe konektörü (BP PCIE A1) | 10. PCIe konektörü (BP PCIE B1) |
| 11. PCIe konektörü (BP PCIE A0) | 12. PCIe konektörü (BP PCIE B0) |

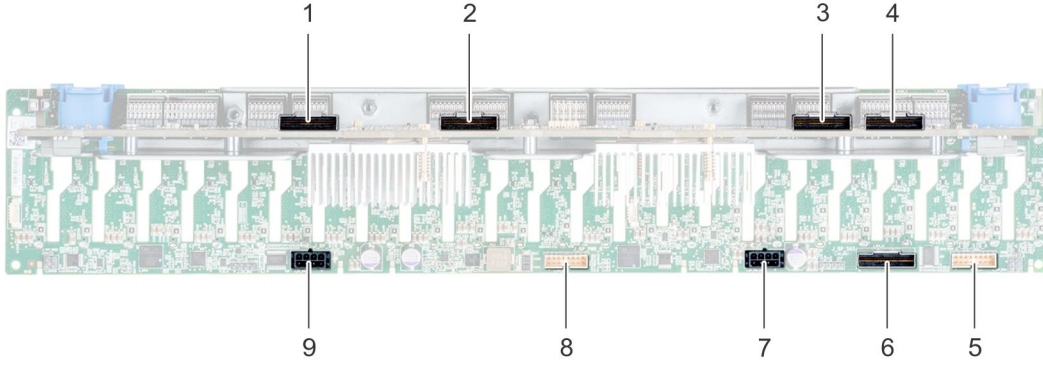

Rakam 125. 24 x 2,5 inç (24 NVMe) arka panelin arkadan görünümü

- | | |
|--|--|
| 1. genişletme kartı konektörü B1 (PE1_B) | 2. genişletme kartı konektörü A1 (PE1_A) |
| 3. genişletme kartı konektörü B2 (PE2_B) | 4. genişletme kartı konektörü A2 (PE2_A) |
| 5. sinyal konektörü (J_SIG_A1) | 6. SAS konektörü (J_BP_SAS) |
| 7. güç konektörü (J_BP_PWR_A1) | 8. sinyal konektörü (J_SIG_A2) |
| 9. güç konektörü (J_BP_PWR_A2) | |

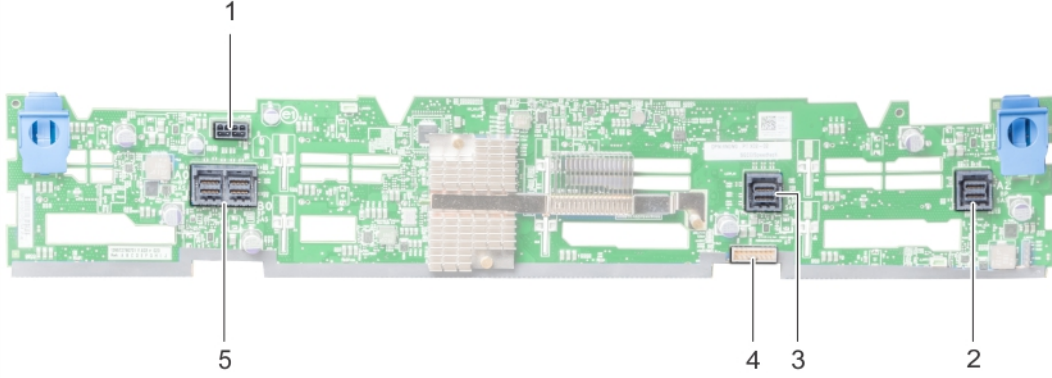

Rakam 126. 12 x 3,5 inç arka panelin arkadan görünümü

- | | |
|--------------------------------|-------------------------------|
| 1. güç konektörü (J_BP_PWR) | 2. SAS konektörü (A2 BP SAS) |
| 3. SAS konektörü (A1 BP SAS) | 4. sinyal konektörü (BP SIG1) |
| 5. SAS konektörü (J_SAS_A0_B0) | |

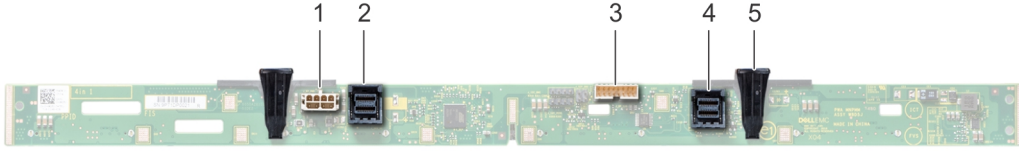

Rakam 127. 3,5 inç arka panelin (orta sürücü tepsi) arkadan görünümü

- | | |
|--------------------------------|-----------------------------|
| 1. güç konektörü (J_BP_PWR) | 2. SAS konektörü (J_SAS_A1) |
| 3. Sinyal konektörü (J_BP_SIG) | 4. SAS konektörü (J_SAS_B1) |
| 5. serbest bırakma tırnağı (2) | |

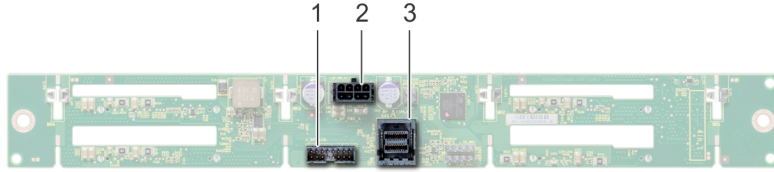

Rakam 128. 2,5 inç arka panelin (arka sürücü kafesi) arkadan görünümü

- | |
|--------------------------------|
| 1. Sinyal konektörü (J_BP_SIG) |
| 2. güç konektörü (J_BP_PWR_A) |
| 3. SAS konektörü (J_SAS_1) |

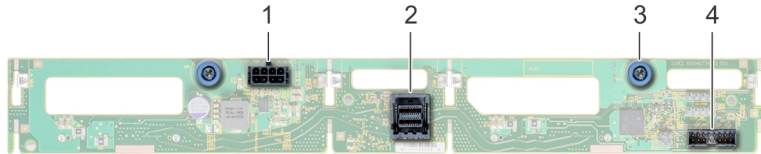

Rakam 129. 3,5 inç arka panelin (arka sürücü kafesi) arkadan görünümü

- | | |
|-------------------------------|--------------------------------|
| 1. güç konektörü (J_BP_PWR_A) | 2. SAS konektörü (J_SAS_A) |
| 3. açma pimi (2) | 4. Sinyal konektörü (J_BP_SIG) |

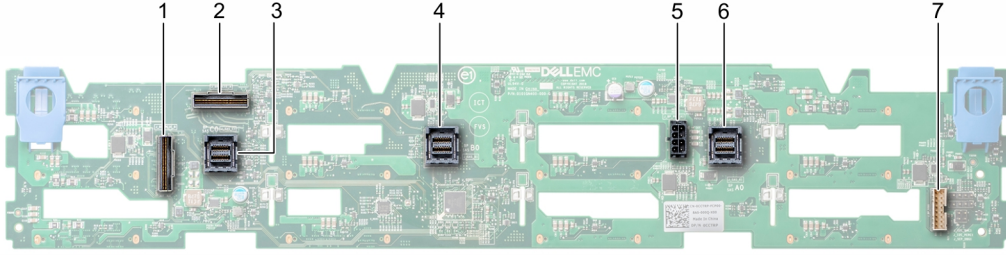

Rakam 130. 3,5 inç Çalışırken Takılabilen sürücülü (SATA ve SAS) karma arka panelin NVMe U.2 SSD ile arkadan görünümü

- | | |
|-----------------------------------|----------------------------------|
| 1. PCIe konektörü (J_BP_PCl_e_B) | 2. PCIe konektörü (J_BP_PCl_e_A) |
| 3. SAS konektörü (J_SAS_C1) | 4. SAS konektörü (J_SAS_B1) |
| 5. güç konektörü (J_BP_PWR_A1) | 6. SAS konektörü (J_SAS_A1) |
| 7. Yan bant konektörü (J_BP_SIG1) | |

Arka paneli çıkarma

Prosedürü arka paneli çıkarın. için aydır. arka paneli yapılandırılmaları.

Önkoşullar

- ⚠ **DİKKAT:** Sürücülerin ve arka panelin hasar görmesini önlemek için, arka paneli çıkarmadan önce sürücülerini sistemden çıkarın.
- ⚠ **DİKKAT:** Sürücülerini çıkarmadan önce her sürücünün numarasını not edin ve aynı yerlere takabilmemiz için bunları geçici olarak etiketleyin.

1. Güvenlik talimatları bölümünde listelenen güvenlik yönergelerini uygulayın.
2. Sisteminizde çalışmadan önce bölümünde listelenen prosedürü takip edin.
3. Hava örtüsünü çıkarın.
4. Soğutma fanı aksamını çıkarın.
5. Arka panel kapağını çıkarın.
6. Tüm sürücülerini çıkarın.
7. Tüm kabloları arka panelden ayırın.

Adımlar

Arka paneli sistemdeki kancalardan çıkarmak için serbest bırakma tırnaklarına basın ve arka paneli yukarı kaldırın.

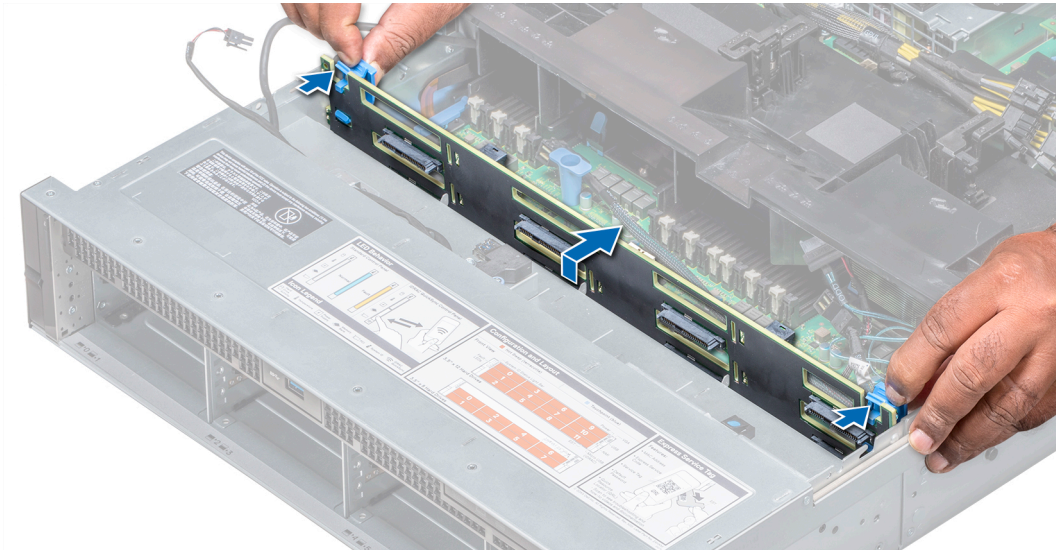

Rakam 131. Arka paneli çıkarma

Sonraki Adımlar

Arka paneli takın.

Arka paneli takma

Takma prosedürü arka için aynıdır. arka paneli yapılandırmaları.

Önkoşullar

Güvenlik talimatları bölümünde listelenen güvenlik yönergelerini uygulayın.

⚠ DİKKAT: Kontrol paneli esneme kablosunun zarar görmesini engellemek için, kontrol paneli esneme kablosunu konektörün içine yerleştirdikten sonra eğmeyin.

Adımlar

1. Arka paneli hizalamak için sistem üzerindeki kancaları kılavuz olarak kullanın.
2. Serbest bırakma tırnakları yerine oturana dek arka paneli aşağı kaydırın. Varsa, tutucu vidaları sıkın. arka.

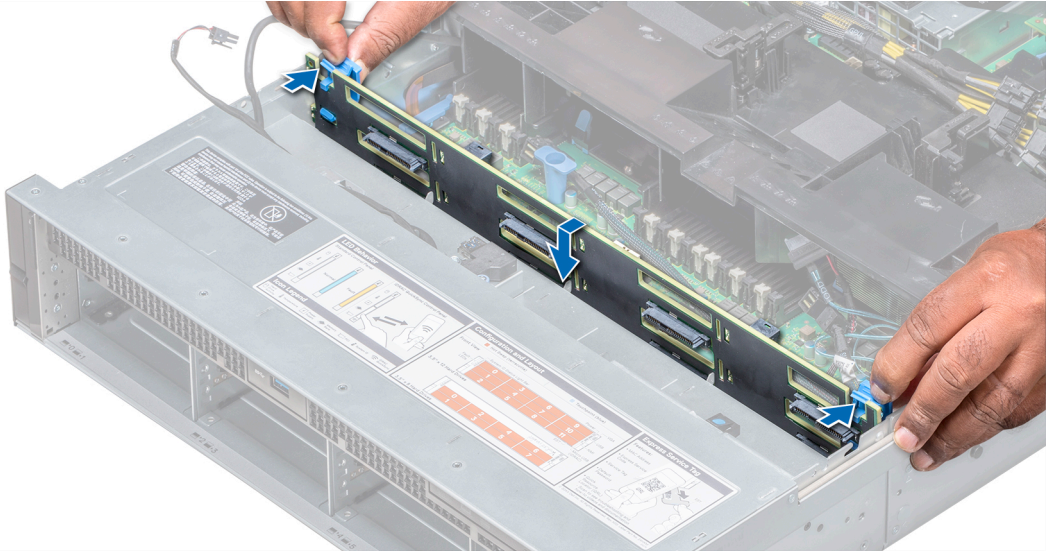

Rakam 132. Arka paneli takma

Sonraki Adımlar

1. Tüm kabloları arka panele bağlayın.
2. Tüm sürücülerini takın.
3. Arka panel kapağını takın.
4. Soğutma fanı aksamını takın.
5. Hava örtüsünü takın.
6. Sisteminizde çalıştıktan sonra bölümünde listelenen prosedürü takip edin.

Orta sürücü tepsisi arka panelini çıkarma

Arka paneli çıkarma prosedürü 2.5 ve 3.5 inç yapılandırmalar için aynıdır.

Önkoşullar

⚠ DİKKAT: Sürücülerin ve arka panelin hasar görmesini önlemek için, arka paneli çıkarmadan önce sürücülerini sistemden çıkarmanız gerekir.

⚠ DİKKAT: Çıkarmadan önce her sürücünün numarasını not etmeli ve geçici olarak etiketlemelisiniz; böylece bunları yeniden aynı konumlara yerleştirebilirsiniz.

1. Güvenlik talimatları bölümünde listelenen güvenlik yönergelerini uygulayın.
2. Sisteminizde çalışmadan önce bölümünde listelenen prosedürü takip edin.
3. Orta sürücü tepsisinden tüm sürücü taşıyıcılarını çıkarın.
4. Tüm kabloları arka panelden ayırın.

Adımlar

Serbest bırakma tırnaklarına basın ve arka paneli sürücü tepsisinden dışarı kaldırın.

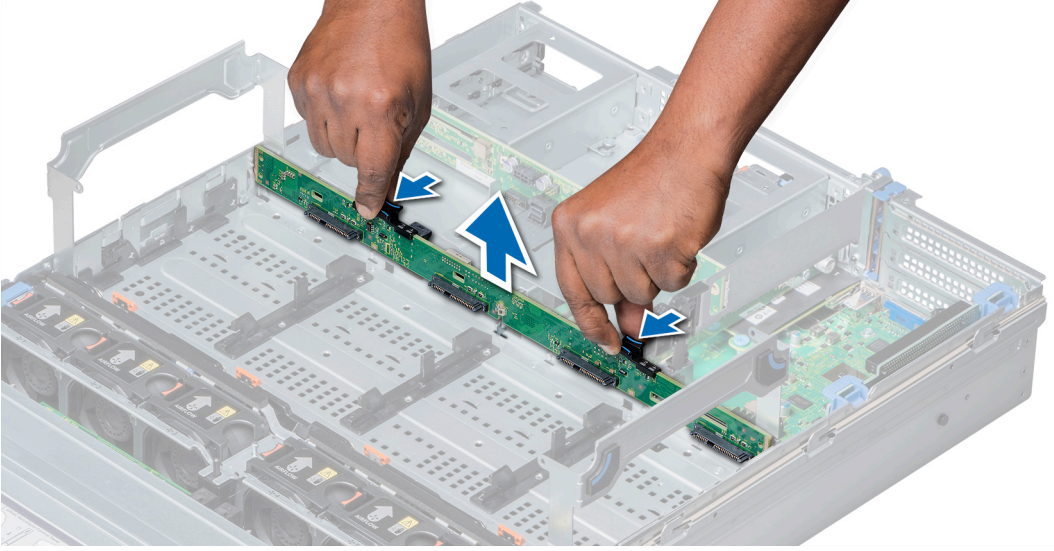

Rakam 133. Orta sürücü tepsisi arka panelini çıkarma

Sonraki Adımlar

Orta sürücü tepsisi arka panelini takın.

Orta sürücü tepsisi arka panelini takma

Arka paneli takma prosedürü 2,5 ve 3,5 inç yapılandırmalar için aynıdır.

Önkosullar

Güvenlik talimatları bölümünde listelenen güvenlik yönergelerini uygulayın.

Adımlar

Sürücü arka panelini sistem üzerindeki kılavuz pimiyle hizalayın ve sürücü arka panelini yerine iyice oturana kadar sistemin içine indirin.

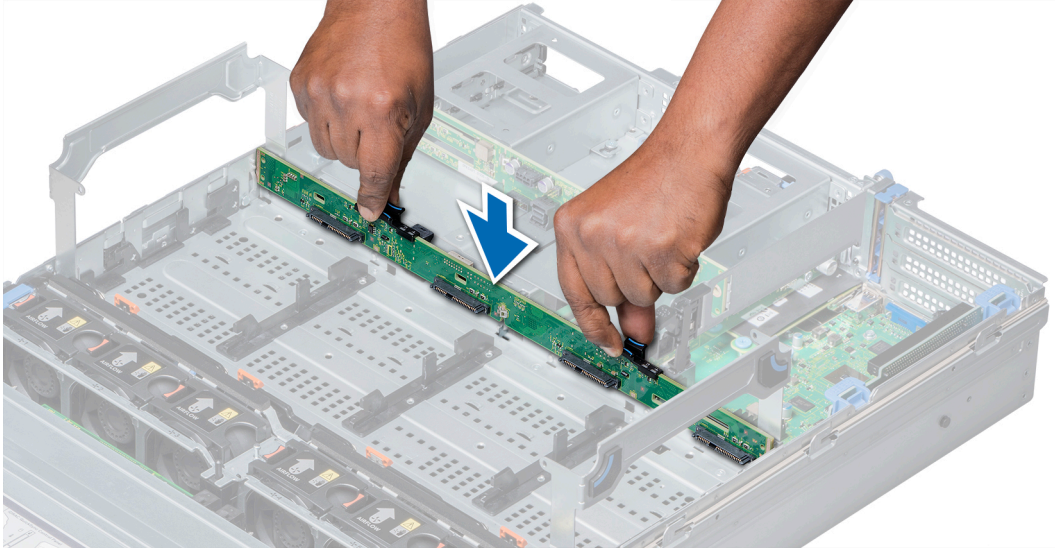

Rakam 134. Orta sürücü tepsisi arka panelini takma

Sonraki Adımlar

1. Tüm kabloları arka panele bağlayın.
2. Tüm sürücü taşıyıcılarını orta sürücü tepsisine takın.
3. Sisteminizde çalıştıktan sonra bölümünde listelenen prosedürü takip edin.

3,5 inç sürücü arka panelini çıkarma

Önkoşullar

⚠ DİKKAT: Sürücülerin ve arka panelin hasar görmesini önlemek için, arka paneli çıkarmadan önce sürücülerini sistemden çıkarmanız gerekir.

⚠ DİKKAT: Çıkarmadan önce her sürücünün numarasını not etmeli ve geçici olarak etiketlemelisiniz; böylece bunları yeniden aynı konumlara yerleştirebilirsiniz.

1. Güvenlik talimatları bölümünde listelenen güvenlik yönergelerini uygulayın.
2. Sisteminizde çalışmadan önce bölümünde listelenen prosedürü takip edin.
3. Tüm sürücülerini çıkarın.
4. Tüm kabloları arka panelden ayırın.

Adımlar

1. Ara paneli arka sürücü modülündeki kancalardan ayırmak için serbest bırakma pinlerini çekin ve arka paneli kaldırın.
2. PSU'ları sistemden çıkarın.

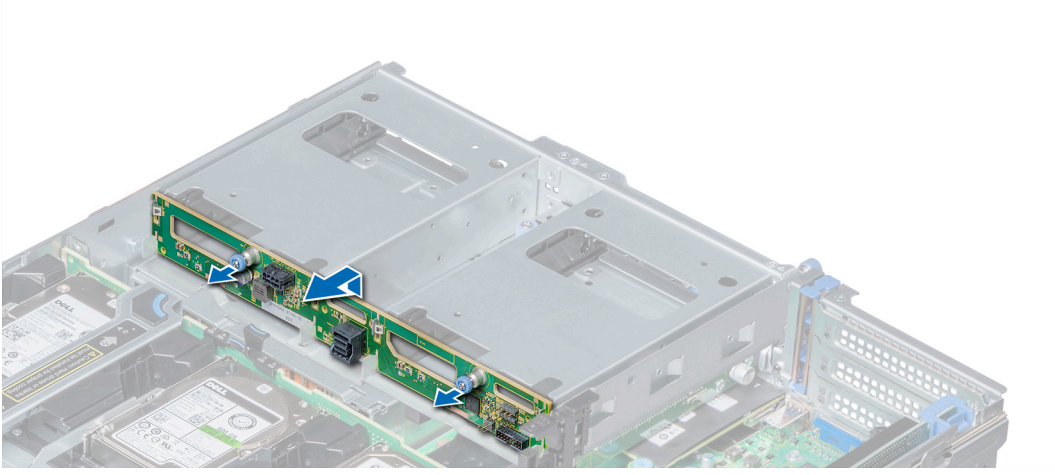

Rakam 135. 3,5 inç sürücü arka panelini çıkarma

Sonraki Adımlar

3,5 inç arka sürücü arka panelini takın.

3,5 inç sürücü arka panelini takma

Önkoşullar

[Güvenlik talimatları](#) bölümünde listelenen güvenlik yönergelerini uygulayın.

Adımlar

1. Sürücü arka panelini hizalamak için kılavuz olarak arka sürücü modülündeki kancaları kullanın.
2. Kart tamamen yerine oturana kadar kartı sistemin içine indirin.

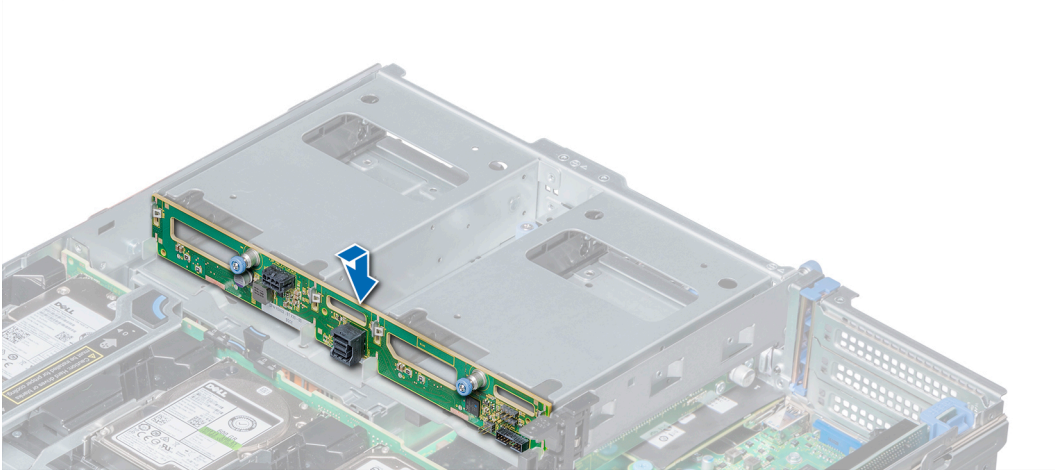

Rakam 136. 3,5 inç sürücü arka panelini takma

Sonraki Adımlar

1. Tüm sürücülerini takın.
2. Tüm kabloları arka panele bağlayın.
3. [Sisteminizde çalıştıktan sonra](#) bölümünde listelenen prosedürü takip edin.

2,5 inç sürücü arka panelini çıkarma

Önkoşullar

⚠ DİKKAT: Sürücülerin ve arka panelin hasar görmesini önlemek için, arka paneli çıkarmadan önce sürücüleri sistemden çıkarmanız gerekir.

⚠ DİKKAT: Çıkarmadan önce her sürücünün numarasını not etmeli ve geçici olarak etiketlemelisiniz; böylece bunları yeniden aynı konumlara yerleştirebilirsiniz.

1. [Güvenlik talimatları](#) bölümünde listelenen güvenlik yönergelerini uygulayın.
2. [Sistemizde çalışmadan önce](#) bölümünde listelenen prosedürü takip edin.
3. [Tüm sürücüleri çıkarın.](#)
4. Tüm kabloları arka panelden ayırın.

Adımlar

1. 2 numaralı yıldız tornavida kullanarak sürücü arka panelini arka sürücü kafesine sabitleyen vidaları sökün.
2. Arka paneli arka sürücü kafesindeki kancalarından ayırın ve arka sürücü kafesinden çıkarın.

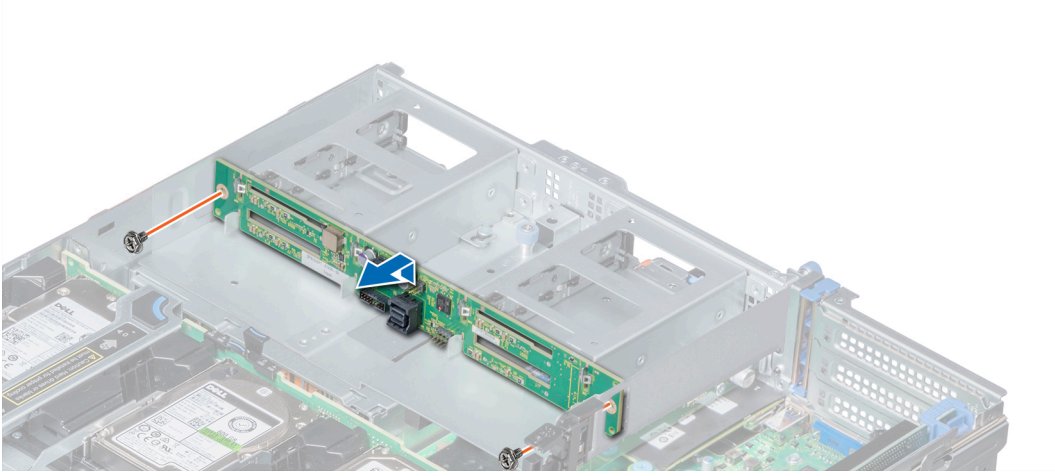

Rakam 137. 2,5 inç sürücü arka panelini çıkarma

Sonraki Adımlar

[2,5 inç sürücü arka panelini takın.](#)

2,5 inç sürücü arka panelini takma

Önkoşullar

[Güvenlik talimatları](#) bölümünde listelenen güvenlik yönergelerini uygulayın.

Adımlar

1. Sürücü arka panelini hizalamak için kılavuz olarak arka sürücü kafesindeki kancaları kullanın.
2. Kart tamamen yerine oturana kadar kartı sistemin içine indirin.
3. 2 numaralı yıldız tornavida kullanarak arka paneli arka sürücü kafesine sabitleyen vidaları geri takın.

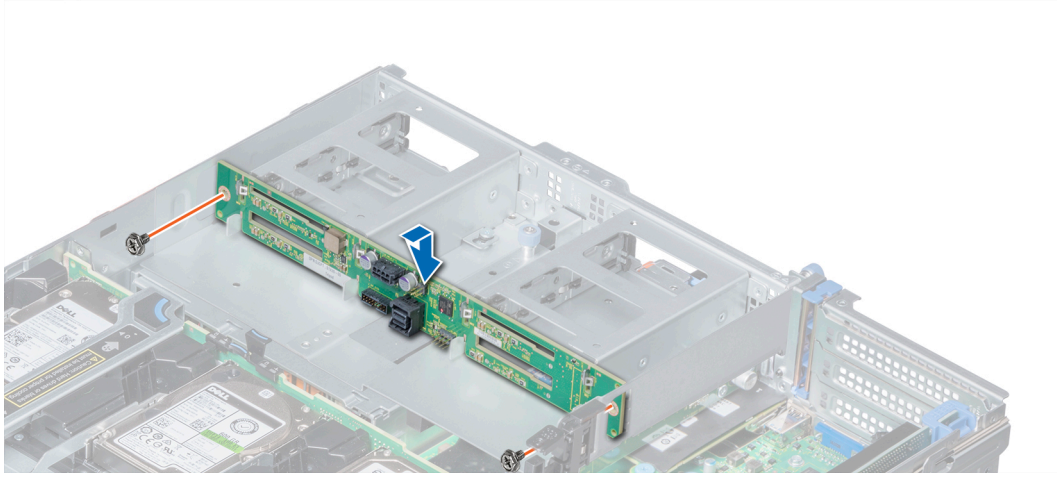

Rakam 138. 2,5 inç sürücü arka panelini takma

Sonraki Adımlar

1. Tüm sürücüleri takın.
2. Tüm kabloları arka panele bağlayın.
3. Sisteminizde çalıştıktan sonra bölümünde listelenen prosedürü takip edin.

Kablo yerleşimi

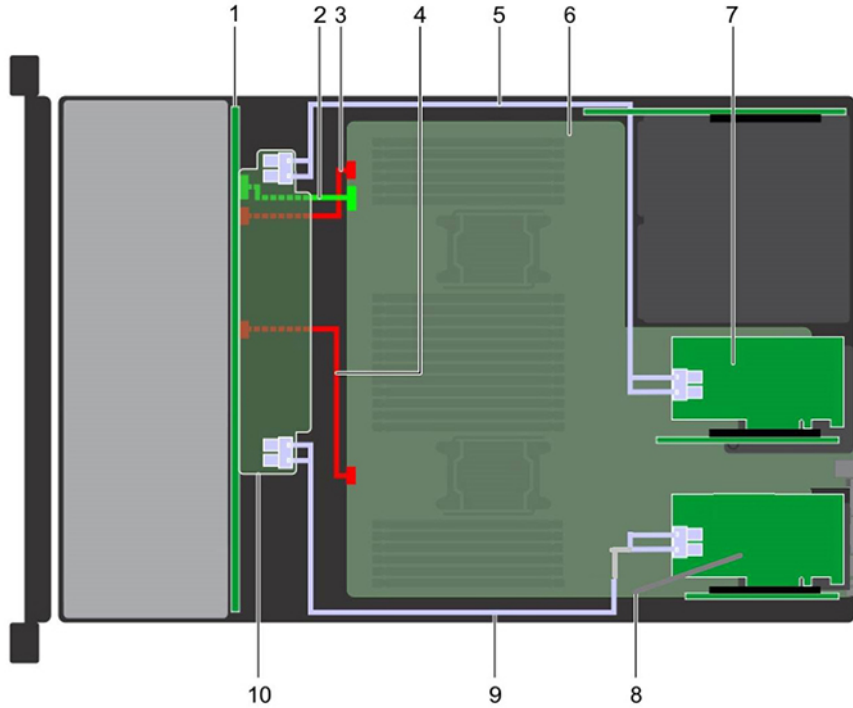

Rakam 139. Kablo yerleşimi - çift adaptör PERC11/HBA'lı 24 x 2,5 inç sürücü arka paneli

- | | |
|--|--|
| 1. arka panel | 2. arka panel sinyal kablosu (BP: BPSIG1 ile MB: BPSIG1 arası) |
| 3. arka panel güç kablosu A (BP: BP1'den MB: BP1'e) | 4. arka panel güç kablosu B (BP: BP3'ten MB: BP3'e) |
| 5. SAS kablosu (BP: PE2_A'dan adaptör PERC11/HBA'ya) | 6. sistem kartı |
| 7. adaptör PERC11/HBA | 8. adaptör PERC11/HBA |
| 9. SAS kablosu (BP: PE1_B'den adaptör PERC11/HBA'ya) | 10. arka panel genişletici |

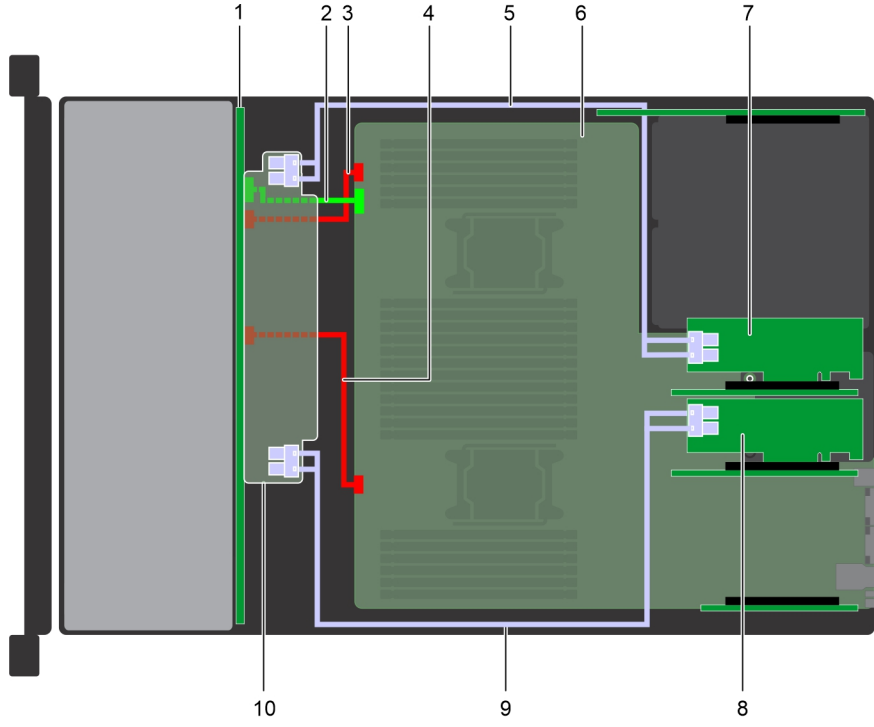

Rakam 140. Kablo yerleşimi - çift adaptör PERC11/HBA'lı 24 x 2,5 inç sürücü arka paneli

- | | |
|--|--|
| 1. arka panel | 2. arka panel sinyal kablosu (BP: BPSIG1 ile MB: BPSIG1 arası) |
| 3. arka panel güç kablosu A (BP: BP1'den MB: BP1'e) | 4. arka panel güç kablosu B (BP: BP3'ten MB: BP3'e) |
| 5. SAS kablosu (BP: PE2_A'dan adaptör PERC11/HBA'ya) | 6. sistem kartı |
| 7. adaptör PERC11/HBA | 8. adaptör PERC11/HBA |
| 9. SAS kablosu (BP: PE1_B'den adaptör PERC11/HBA'ya) | 10. arka panel genişletici |

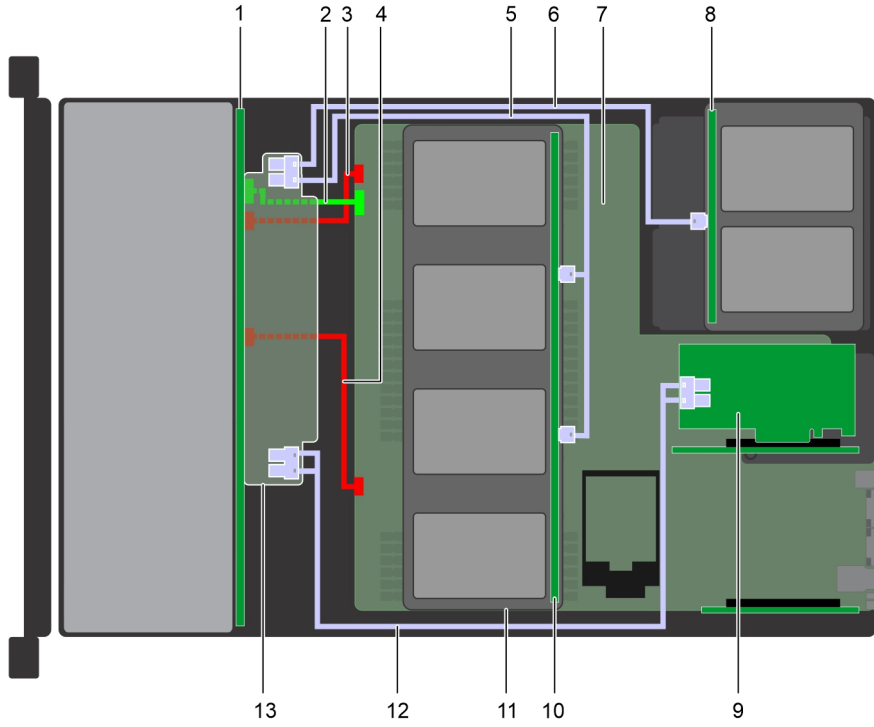

Rakam 141. Kablo yerleşimi - 4 x 2,5 inç adaptör orta sürücü tepsi arka paneli ve adaptör PERC11/HBA'lı 4 x 2,5 inç arka sürücü arka paneli ile 24 x 2,5 inç sürücü arka paneli

- | | |
|---|--|
| 1. arka panel | 2. arka panel sinyal kablosu (BP: BPSIG1 ile MB: BPSIG1 arası) |
| 3. arka panel güç kablosu A (BP: BP1'den MB: BP1'e) | 4. arka panel güç kablosu B (BP: BP3'ten MB: BP3'e) |

5. SAS kablosu (BP'den arka BP'ye)
6. SAS kablosu (BP'den orta BP'ye)
7. sistem kartı
8. arka sürücü arka paneli
9. adaptör PERC11/HBA
10. orta sürücü arka paneli
11. 4 x 2,5 inç sürücü (4 x 2,5 adaptörlü)
12. SAS kablosu (BP: PE1_B'den adaptör PERC11/HBA'ya)
13. arka panel genişletici

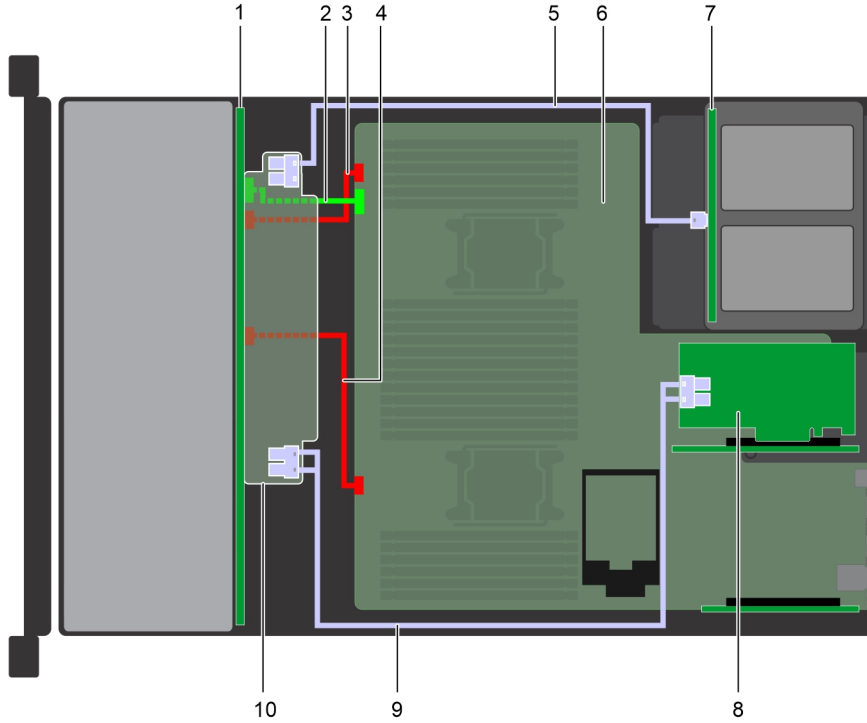

Rakam 142. Kablo yerleşimi – Adaptör PERC11/HBA'lı 4 x 2,5 inç arka sürücü arka paneli ile 24 x 2,5 inç sürücü arka paneli

1. arka panel
2. arka panel sinyal kablosu (BP: BPSIG1 ile MB: BPSIG1 arası)
3. arka panel güç kablosu A (BP: BP1'den MB: BP1'e)
4. arka panel güç kablosu B (BP: BP3'ten MB: BP3'e)
5. SAS kablosu (BP'den arka BP'ye)
6. sistem kartı
7. arka sürücü arka paneli
8. adaptör PERC11/HBA
9. SAS kablosu (BP: PE1_B'den adaptör PERC11/HBA'ya)
10. arka panel genişletici

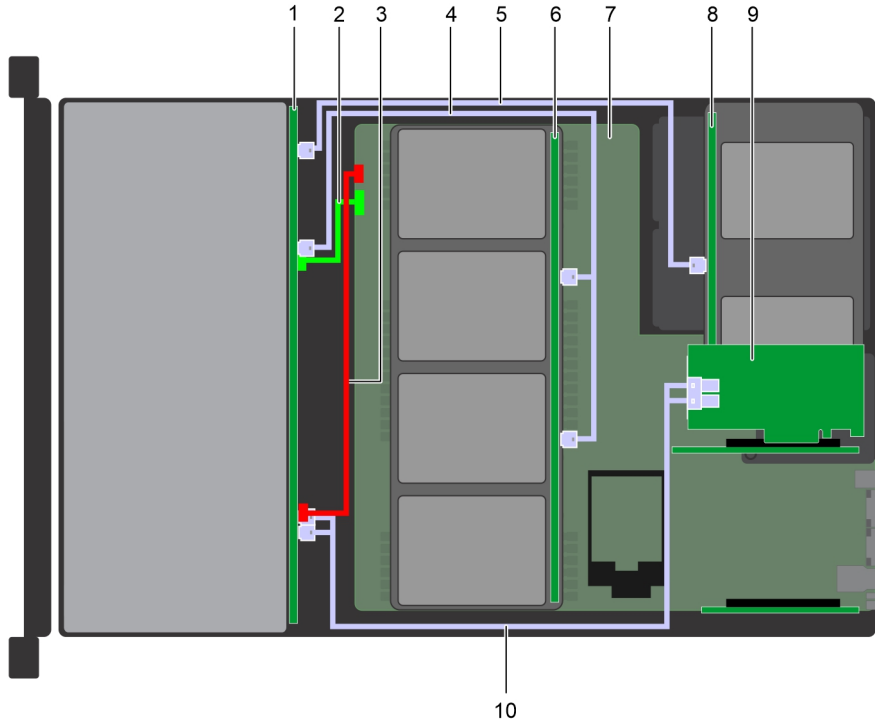

Rakam 143. Kablo yerleşimi – 4 x 3,5 inç (4 x 2,5 inç adaptör) orta sürücü tepsisi arka paneli ve adaptör PERC11/HBA'lı 4 x 2,5 inç arka sürücü arka paneliyle 12 x 3,5 inç sürücü arka paneli

1. arka panel
2. arka panel sinyal kablosu (BP: BPSIG1 ile MB: BPSIG1 arası)
3. arka panel güç kablosu (BP: BP1 ile MB: BP1 arası)
4. SAS kablosu (BP: A1 BP SAS'den orta BP: J_SAS_A1'e, J_SAS_B1'e)
5. SAS kablosu (BP: A2 BP SAS'den arka BP: J_SAS_1'e)
6. orta sürücü tepsisi arka paneli
7. sistem kartı
8. arka sürücü arka paneli
9. adaptör PERC11/HBA
10. SAS kablosu (BP: J_SAS_A0_B0'den adaptör PERC11/HBA'ya)

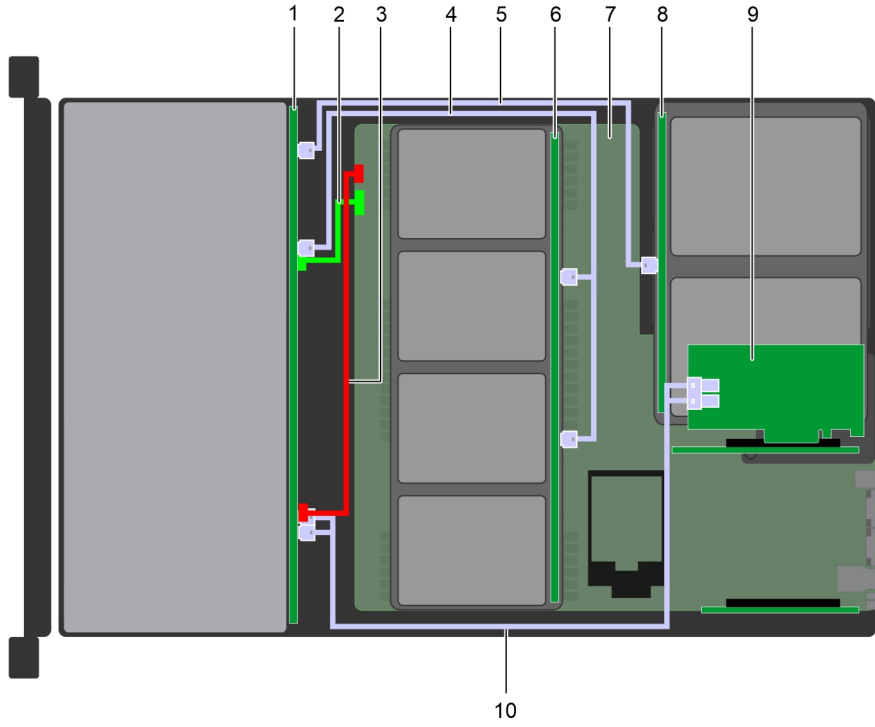

Rakam 144. Kablo yerleşimi – 4 x 3,5 inç (4 x 2,5 inç adaptör) orta sürücü tepsisi arka paneli ve adaptör PERC11/HBA'lı 2 x 3,5 inç arka sürücü arka paneliyle 12 x 3,5 inç sürücü arka paneli

1. arka panel
2. arka panel sinyal kablosu (BP: BPSIG1 ile MB: BPSIG1 arası)
3. arka panel güç kablosu (BP: BP1 ile MB: BP1 arası)
4. SAS kablosu (BP: A1 BP SAS'den orta BP: J_SAS_A1'e, J_SAS_B1'e)
5. SAS kablosu (BP: A2 BP SAS'den arka BP: J_SAS_1'e)
6. orta sürücü tepsisi arka paneli
7. sistem kartı
8. arka sürücü arka paneli
9. adaptör PERC11/HBA
10. SAS kablosu (BP: J_SAS_A0_B0'den adaptör PERC11/HBA'ya)

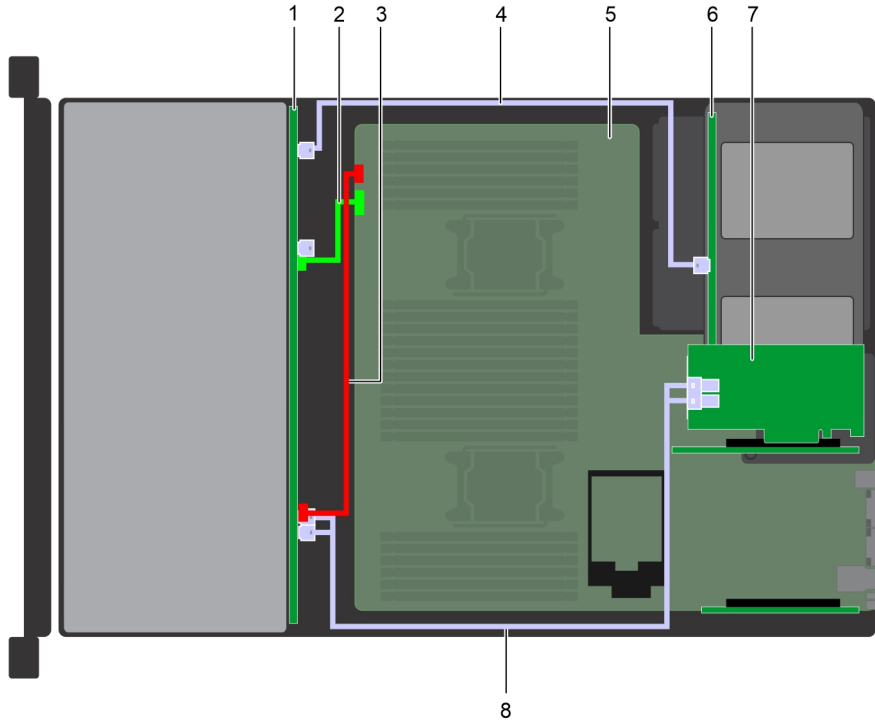

Rakam 145. Kablo yerleşimi – Adaptör PERC11/HBA'lı 4 x 2,5 inç arka sürücü arka paneli ile 12 x 3,5 inç sürücü arka paneli

- | | |
|---|--|
| 1. arka panel | 2. arka panel sinyal kablosu (Orta BP: J_BP_SIG'den MB'ye) |
| 3. arka panel güç kablosu (Orta BP: J_BP_PWR'den MB'ye) | 4. SAS kablosu (BP: BP: A1 BP SAS'den arka BP: J_SAS_A1'e, J_SAS_B1'e) |
| 5. sistem kartı | 6. arka sürücü arka paneli |
| 7. adaptör PERC11/HBA | 8. SAS kablosu (BP: J_SAS_A0_B0'den adaptör PERC11/HBA'ya) |

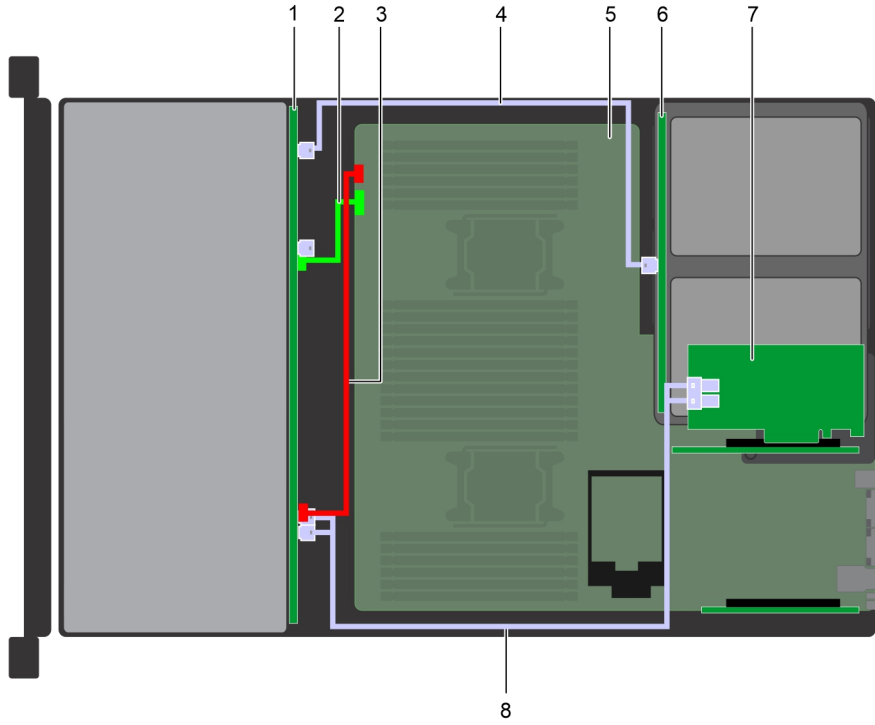

Rakam 146. Kablo yerleşimi – Adaptör PERC11/HBA'lı 2 x 3,5 inç arka sürücü arka paneli ile 12 x 3,5 inç sürücü arka paneli

- | | |
|---------------|--|
| 1. arka panel | 2. arka panel sinyal kablosu (Orta BP: J_BP_SIG'den MB'ye) |
|---------------|--|

3. arka panel güç kablosu (Orta BP: J_BP_PWR'den MB'ye)
4. SAS kablosu (BP: BP: A1 BP SAS'den arka BP: J_SAS_A1'e, J_SAS_B1'e)
5. sistem kartı
6. arka sürücü arka paneli
7. adaptör PERC11/HBA
8. SAS kablosu (BP: J_SAS_A0_B0'den adaptör PERC11/HBA'ya)

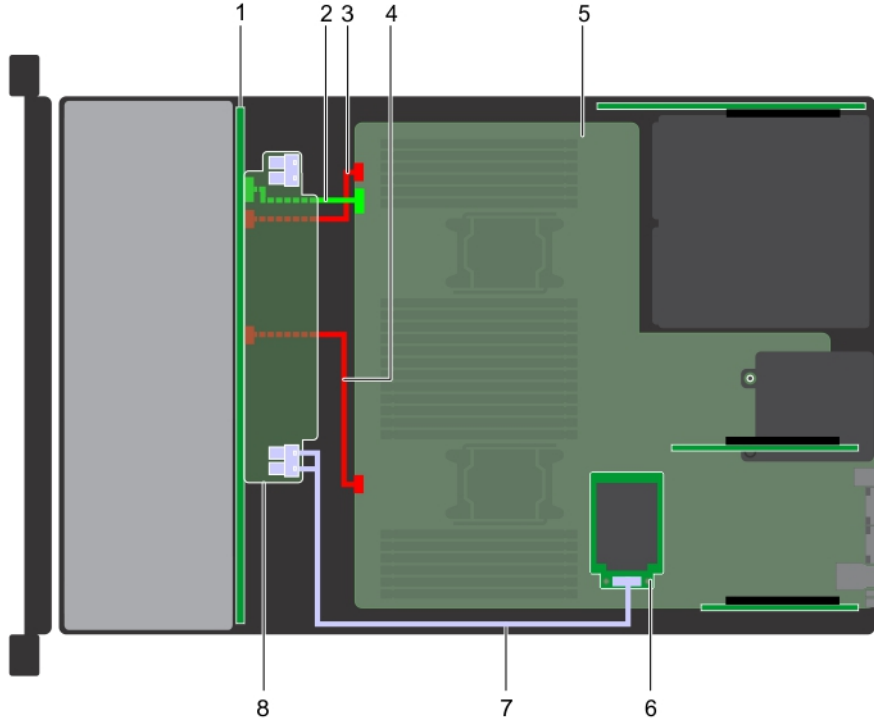

Rakam 147. Kablo yerleşimi - mini PERC'li 24 x 2,5 inç sürücü arka paneli

1. arka panel
2. arka panel sinyal kablosu (BP: BPSIG1 ile MB: BPSIG1 arası)
3. arka panel güç kablosu A (BP: BP1'den MB: BP1'e)
4. arka panel güç kablosu B (BP: BP3'ten MB: BP3'e)
5. sistem kartı
6. mini PERC
7. SAS kablosu (BP: PE1_B'de mini PERC'ye)
8. arka panel genişletici

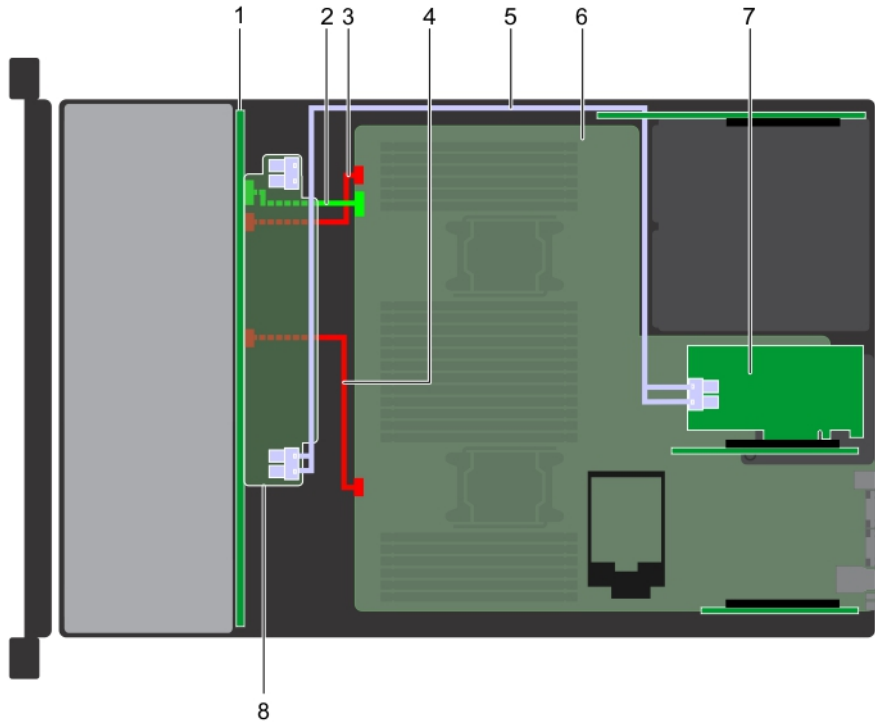

Rakam 148. Kablo yerleşimi - adaptör PERC'li 24 x 2,5 inç sürücü arka paneli

- | | |
|---|--|
| 1. arka panel | 2. arka panel sinyal kablosu (BP: BPSIG1 ile MB: BPSIG1 arası) |
| 3. arka panel güç kablosu A (BP: BP1'den MB: BP1'e) | 4. arka panel güç kablosu B (BP: BP3'ten MB: BP3'e) |
| 5. SAS kablosu (BP: PE1_B'den adaptör PERC'sine) | 6. sistem kartı |
| 7. adaptör PERC'si | 8. arka panel genişletici |

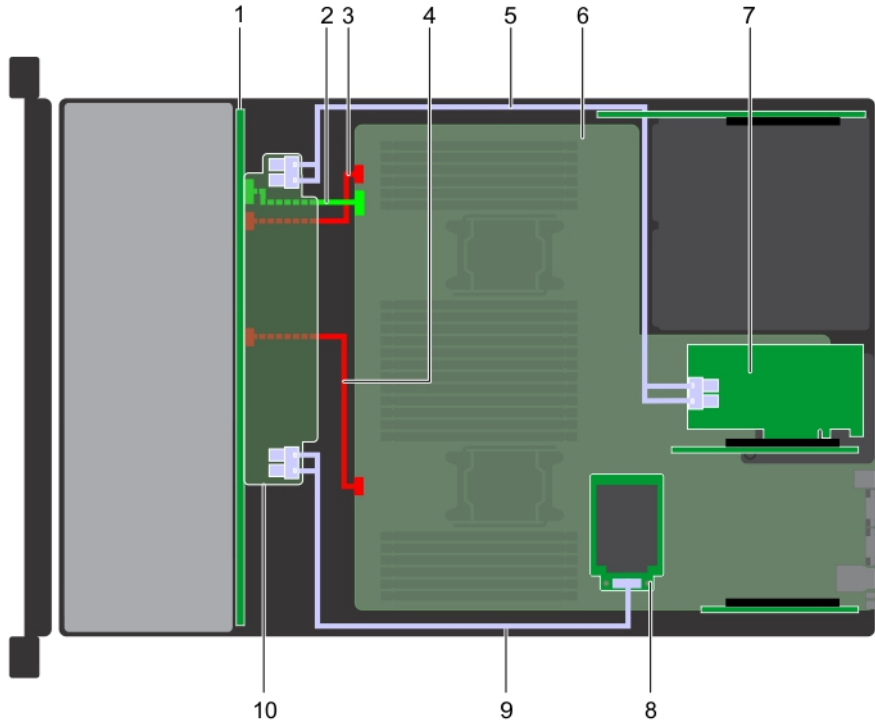

Rakam 149. Kablo yönlendirmesi - mini PERC/HBA'lı ve adaptör PERC/HBA'lı 24 x 2,5 inç sürücü arka paneli

- | | |
|---|--|
| 1. arka panel | 2. arka panel sinyal kablosu (BP: BPSIG1 ile MB: BPSIG1 arası) |
| 3. arka panel güç kablosu A (BP: BP1'den MB: BP1'e) | 4. arka panel güç kablosu B (BP: BP3'ten MB: BP3'e) |
| 5. SAS kablosu (BP: PE2_A'dan adaptör PERC/HBA'ya) | 6. sistem kartı |

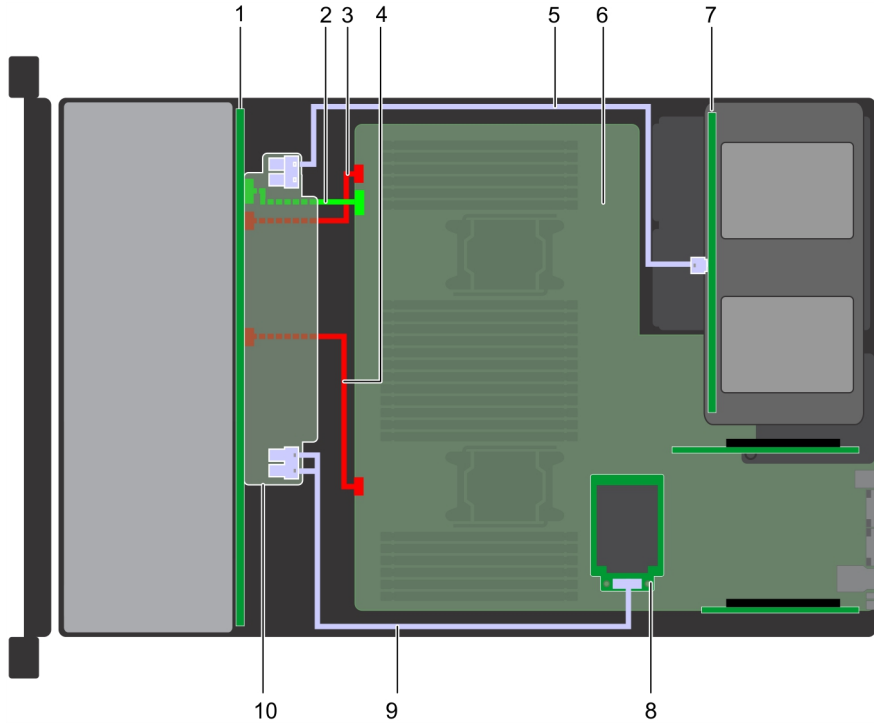

Rakam 151. Kablo yerleşimi - 4 x 2,5 inç arka sürücü arka paneli ile 24 x 2,5 inç sürücü arka paneli

- | | |
|---|--|
| 1. arka panel | 2. arka panel sinyal kablosu (BP: BPSIG1 ile MB: BPSIG1 arası) |
| 3. arka panel güç kablosu A (BP: BP1'den MB: BP1'e) | 4. arka panel güç kablosu B (BP: BP3'ten MB: BP3'e) |
| 5. SAS kablosu (BP'den arka BP'ye) | 6. sistem kartı |
| 7. arka sürücü arka paneli | 8. mini PERC |
| 9. SAS kablosu (BP: PE1_B'de mini PERC'ye) | 10. arka panel genişletici |

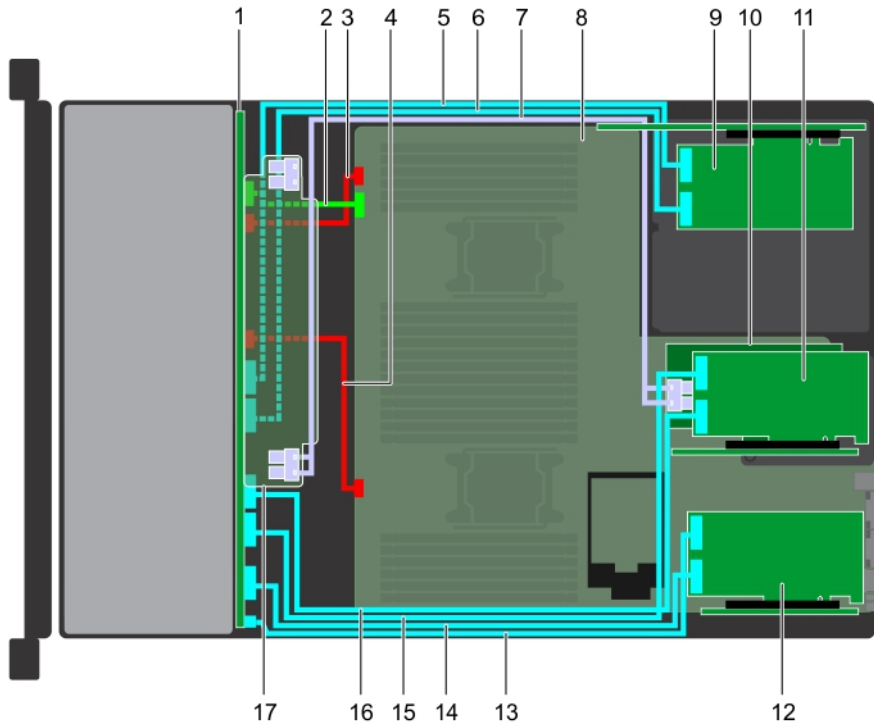

Rakam 152. Kablo yerleşimi - 12 SAS artı 12 PCIe ve adaptör PERC'li 24 x 2,5 inç sürücü arka paneli

- | | |
|---|--|
| 1. arka panel | 2. arka panel sinyal kablosu (BP: BPSIG1 ile MB: BPSIG1 arası) |
| 3. arka panel güç kablosu A (BP: BP1'den MB: BP1'e) | 4. arka panel güç kablosu B [BP: BP3'ten MB'ye (BP3)] |

5. PCIe kartı 1'in PCIe kablosu A (BP: BP PCIE A2'dan RAID denetleyicisine)
6. PCIe kartı 1'in PCIe kablosu B (BP: BP PCIE B2'den RAID denetleyicisine)
7. SAS kablosu (BP'den adaptör PERC'sine)
8. sistem kartı
9. yükseltici 3A üzerindeki PCIe kartı 1 (yuva 8)
10. yükseltici 2A üzerindeki adaptör PERC'si (yuva 6)
11. yükseltici 2A üzerindeki PCIe kartı 2 (yuva 4)
12. Yükseltici 1D üzerindeki PCIe kartı 3 (yuva 1)
13. PCIe kartı 3'ün PCIe kablosu A (BP: BP PCIE B0'dan RAID denetleyicisine)
14. PCIe kartı 3'ün PCIe kablosu B (BP: BP PCIE A0'dan RAID denetleyicisine)
15. PCIe kartı 2'in PCIe kablosu A (BP: BP PCIE B1'den RAID denetleyicisine)
16. PCIe kartı 2'in PCIe kablosu B (BP: BP PCIE A1'den RAID denetleyicisine)
17. arka panel genişletici

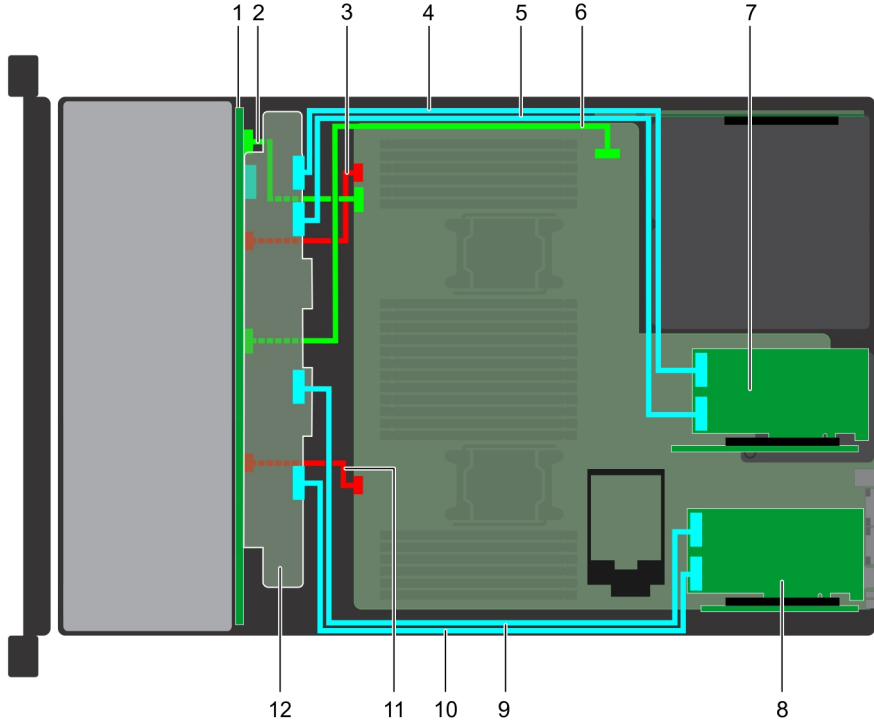

Rakam 153. Kablo yerleşimi - 24 x 2,5 inç NVMe sürücü arka paneli

1. arka panel
2. arka panel sinyal kablosu A (BP: J_BP_SIG'den MB'ye)
3. arka panel güç kablosu A (BP: J_PWR_A'dan MB'ye)
4. PCIe kablosu A (BP: PE2_A'dan RAID denetleyicisine)
5. PCIe kablosu B (BP: PE2_B'den RAID denetleyicisine)
6. arka panel sinyal kablosu B
7. yükseltici 2 üzerindeki PCIe kartı (yuva 4)
8. yükseltici 1 üzerindeki PCIe kartı (yuva 3)
9. PCIe kablosu A (BP: PE1_A'dan RAID denetleyicisine)
10. PCIe kablosu B (BP: PE1_B'den RAID denetleyicisine)
11. arka panel güç kablosu B (BP: J_PWR_B'den MB'ye)
12. arka panel genişletici

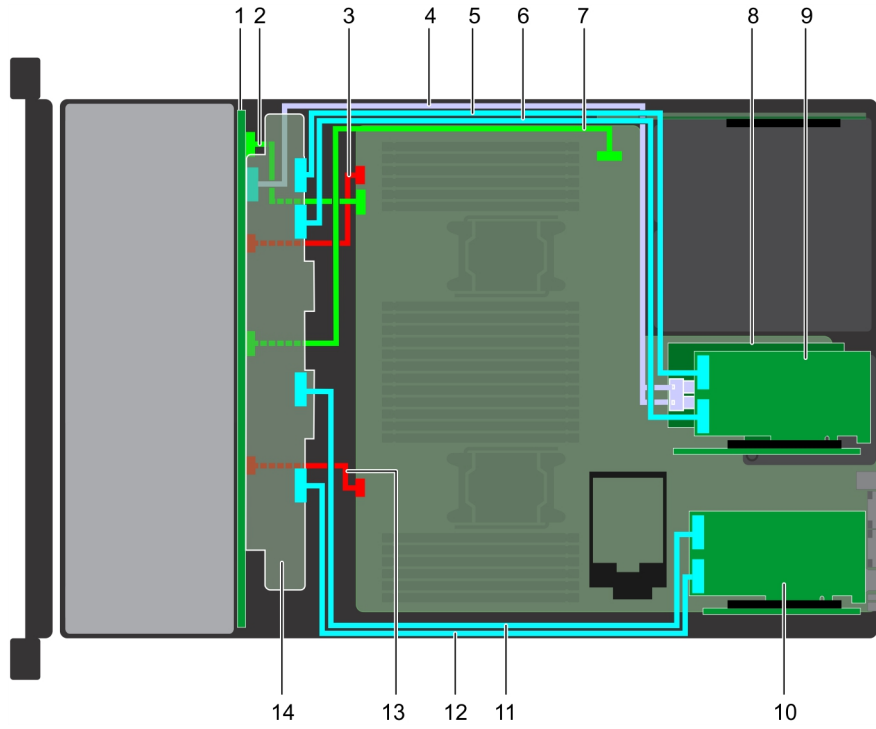

Rakam 154. Kablo yerleşimi – en çok 24 NVMe veya NVMe'li en çok 8 SAS/SATA sürücülü 24 x 2,5 inç sürücü arka paneli

- | | |
|---|---|
| 1. arka panel | 2. arka panel sinyal kablosu A (BP: J_BP_SIG'den MB'ye) |
| 3. arka panel güç kablosu A (BP: J_PWR_A'dan MB'ye) | 4. SAS kablosu (BP'den adaptör PERC'sine) |
| 5. PCIe kablosu A (BP: PE2_A'dan RAID denetleyicisine) | 6. PCIe kablosu B (BP: PE2_B'den RAID denetleyicisine) |
| 7. arka panel sinyal kablosu B | 8. yükseltici 2 üzerindeki adaptör PERC'si (yuva 6) |
| 9. yükseltici 2 üzerindeki PCIe kartı (yuva 4) | 10. yükseltici 1 üzerindeki PCIe kartı (yuva 3) |
| 11. PCIe kablosu A (BP: PE1_A'dan RAID denetleyicisine) | 12. PCIe kablosu B (BP: PE1_B'den RAID denetleyicisine) |
| 13. arka panel güç kablosu B (BP: J_PWR_B'den MB'ye) | 14. arka panel genişletici |

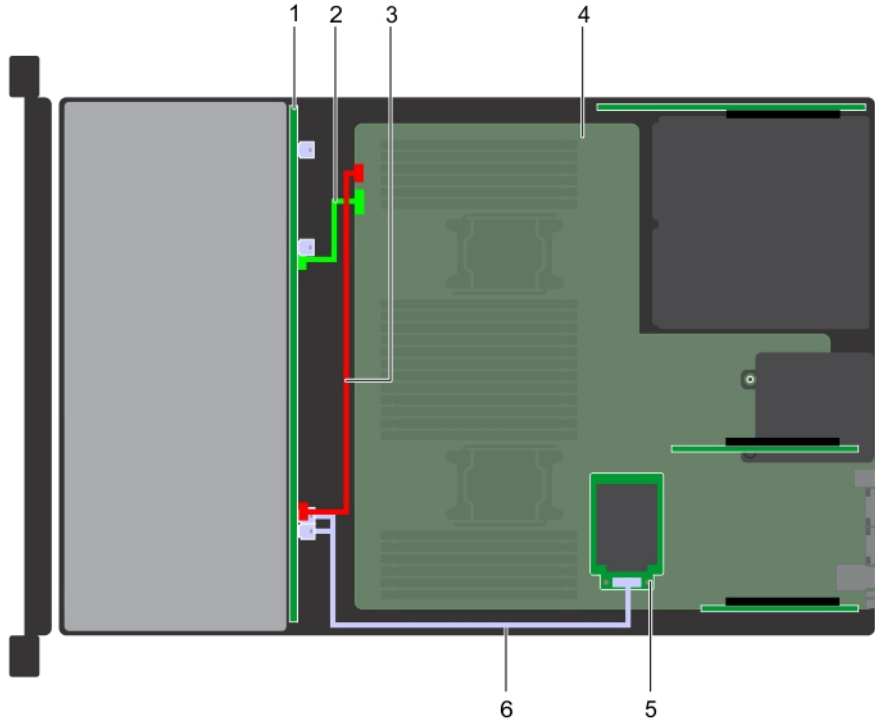

Rakam 155. Kablo yerleşimi - mini PERC'li 12 x 3,5 inç sürücü arka paneli

- | | |
|---|--|
| 1. arka panel | 2. arka panel sinyal kablosu (BP: BPSIG1 ile MB: BPSIG1 arası) |
| 3. arka panel güç kablosu (BP: BP1 ile MB: BP1 arası) | 4. sistem kartı |
| 5. mini PERC | 6. SAS kablosu (BP: J_SAS_A0_B0'dan mini PERC'ye) |

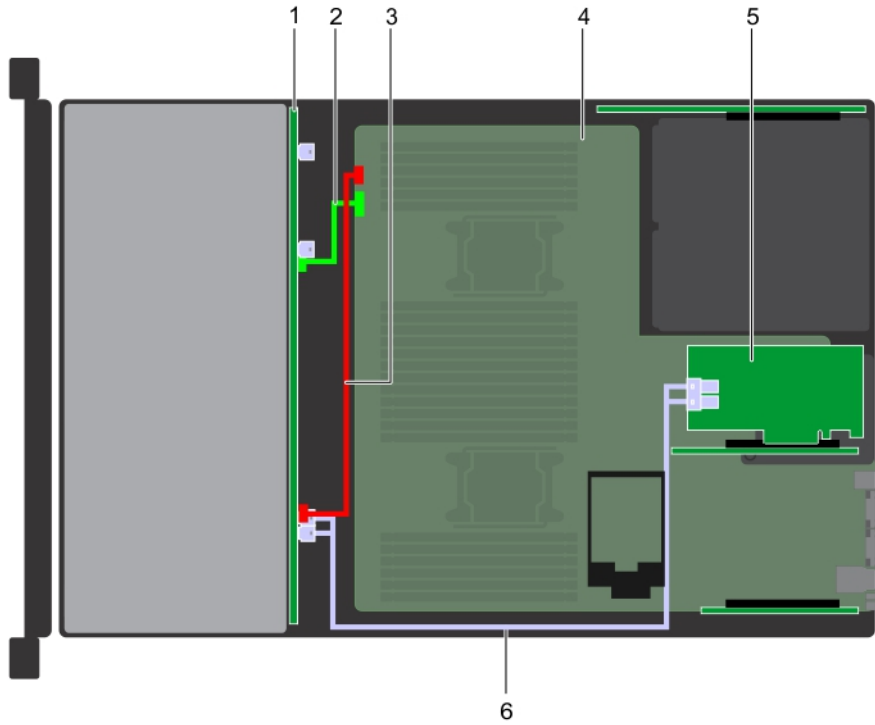

Rakam 156. adaptör PERC'li 12 x 3,5 inç sürücü arka paneli

- | | |
|---|--|
| 1. arka panel | 2. arka panel sinyal kablosu (BP: BPSIG1 ile MB: BPSIG1 arası) |
| 3. arka panel güç kablosu (BP: BP1 ile MB: BP1 arası) | 4. sistem kartı |
| 5. adaptör PERC'si | 6. SAS kablosu (BP: J_SAS_A0_B0'dan adaptör PERC'sine) |

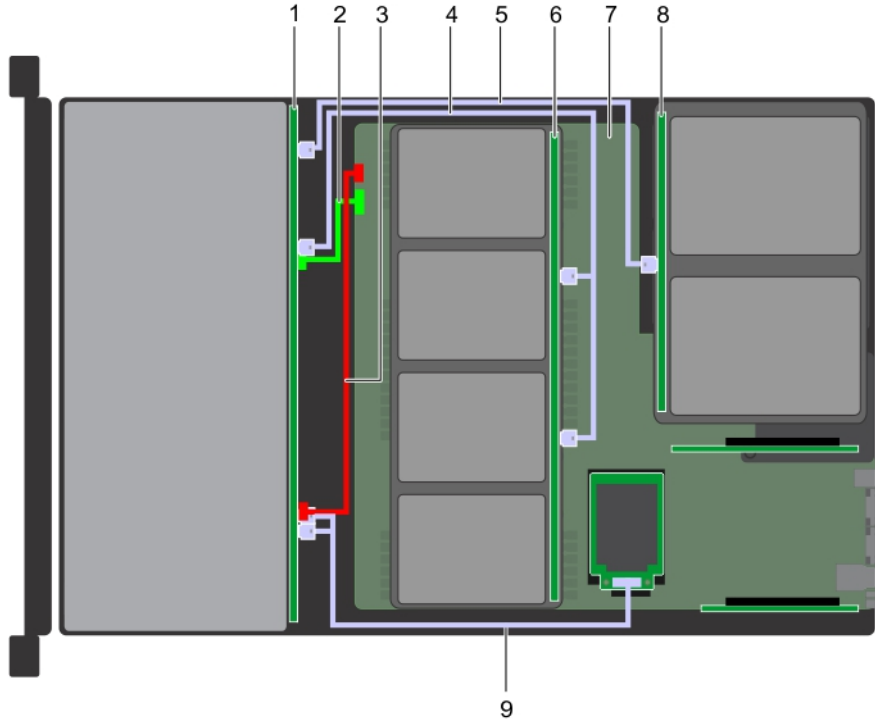

Rakam 157. Kablo yerleşimi – 4 x 3,5 inç (4 x 2,5 inç adaptör) orta sürücü tepsisi arka paneli ve 2 x 3,5 inç arka sürücü arka paneliyle 12 x 3,5 inç sürücü arka paneli

- | | |
|---|--|
| 1. arka panel | 2. arka panel sinyal kablosu (BP: BPSIG1 ile MB: BPSIG1 arası) |
| 3. arka panel güç kablosu (BP: BP1 ile MB: BP1 arası) | 4. SAS kablosu (BP: A1 BP SAS'den orta BP: J_SAS_A1'e, J_SAS_B1'e) |
| 5. SAS kablosu (BP: A2 BP SAS'den arka BP: J_SAS_1'e) | 6. orta sürücü arka paneli |
| 7. sistem kartı | 8. arka sürücü arka paneli |
| 9. SAS kablosu (BP: J_SAS_A0_B0'dan mini PERC'ye) | |

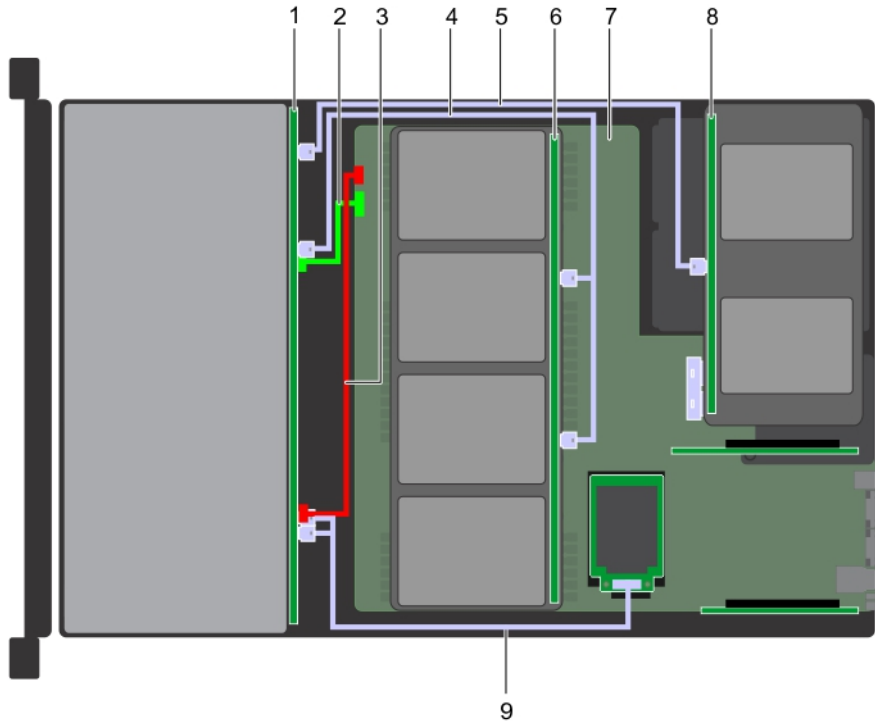

Rakam 158. Kablo yerleşimi – 4 x 3,5 inç (4 x 2,5 inç adaptör) orta sürücü tepsisi arka paneli ve 4 x 2,5 inç arka sürücü arka paneliyle 12 x 3,5 inç sürücü arka paneli

- | | |
|---|--|
| 1. arka panel | 2. arka panel sinyal kablosu (BP: BPSIG1 ile MB: BPSIG1 arası) |
| 3. arka panel güç kablosu (BP: BP1 ile MB: BP1 arası) | 4. SAS kablosu (BP: A1 BP SAS'den orta BP: J_SAS_A1'e, J_SAS_B1'e) |
| 5. SAS kablosu (BP: A2 BP SAS'den arka BP: J_SAS_1'e) | 6. orta sürücü tepsisi arka paneli |
| 7. sistem kartı | 8. arka sürücü arka paneli |
| 9. SAS kablosu (BP: J_SAS_A0_B0'dan mini PERC'ye) | |

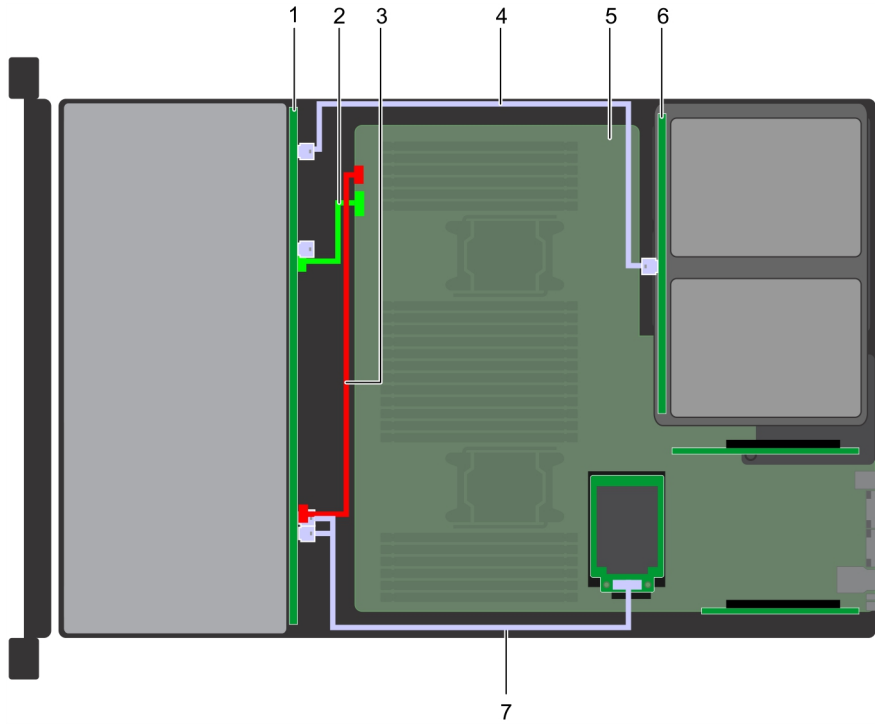

Rakam 159. Kablo yerleşimi - 2 x 3,5 inç arka sürücü arka paneli ile 12 x 3,5 inç sürücü arka paneli

- | | |
|---------------|--|
| 1. arka panel | 2. arka panel sinyal kablosu (Orta BP: J_BP_SIG'den MB'ye) |
|---------------|--|

- arka panel güç kablosu (Orta BP: J_BP_PWR'den MB'ye)
- sistem kartı
- SAS kablosu (BP: J_SAS_A0_B0'dan mini PERC'ye)

- SAS kablosu (BP: BP: A1 BP SAS'den arka BP: J_SAS_A1'e, J_SAS_B1'e)
- arka sürücü arka paneli

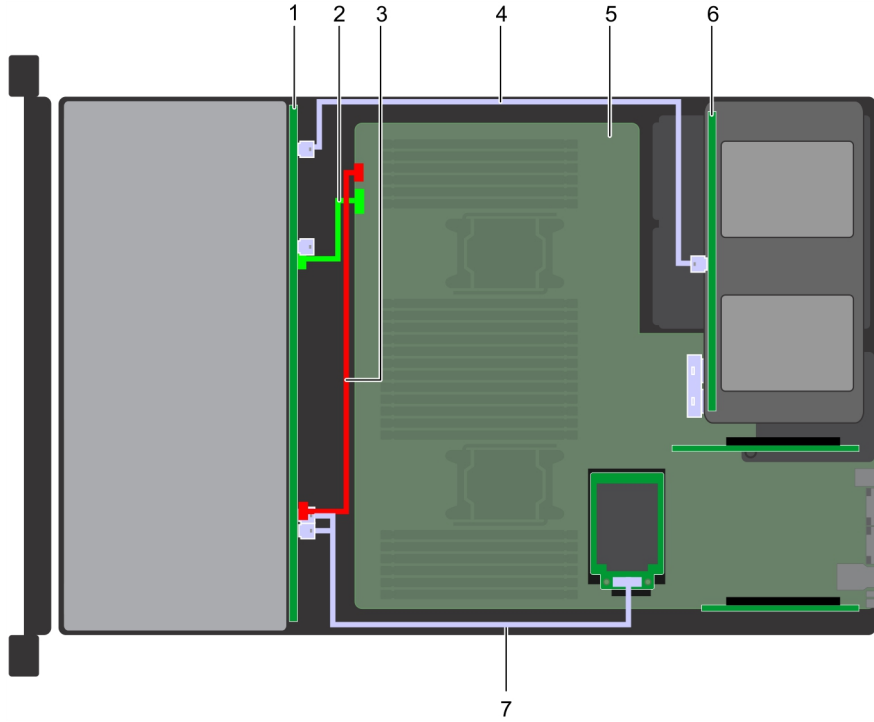

Rakam 160. Kablo yerleşimi - 4 x 2,5 inç arka sürücü arka paneli ile 12 x 3,5 inç sürücü arka paneli

- arka panel
- arka panel sinyal kablosu (Orta BP: J_BP_SIG'den MB'ye)
- arka panel güç kablosu (Orta BP: J_BP_PWR'den MB'ye)
- SAS kablosu (BP: BP: A1 BP SAS'den arka BP: J_SAS_A1'e, J_SAS_B1'e)
- sistem kartı
- arka sürücü arka paneli
- SAS kablosu (BP: J_SAS_A0_B0'dan mini PERC'ye)

- arka panel sinyal kablosu (Orta BP: J_BP_SIG'den MB'ye)
- SAS kablosu (BP: BP: A1 BP SAS'den arka BP: J_SAS_A1'e, J_SAS_B1'e)
- arka sürücü arka paneli

NOT: PERC11 H750 ve HBA350i kartları, 4x3,5 + 2x2,5 çift PERC, 10x2,5 + 2x2,5 çift PERC veya x10 NVMe yapılandırmalarında desteklenmez.

Sistem pili

Sistem pilini değiştirme

Önkoşullar

UYARI: Yanlış takılan yeni pillerin patlama tehlikesi vardır. Pili yalnızca üretici tarafından önerilen veya buna eşdeğer türde bir pille değiştirin. Daha fazla bilgi için sistem birlikte verilen güvenlik bilgilerine bakın.

- Güvenlik talimatları bölümünde listelenen güvenlik yönergelerini uygulayın.
- Sisteminizde çalışmadan önce bölümünde listelenen prosedürü takip edin.
- Varsa, tam uzunluktaki kartı ayırmak için soğutma örtüsündeki genişletme kartı mandalını kapatın.
- Varsa, güç veya veri kablolarını genişletme kartlarından çıkarın.
- Genişletme kartı yükselticisi 1A'yı sökün.

Adımlar

1. Pili soketini bulun. Daha fazla bilgi için [Sistem kartı atlama telleri ve konektörleri](#) bölümüne bakın.

DİKKAT: Pili konektörünün zarar görmemesi için, pili takarken ya da çıkarırken, konektörü sıkıca desteklemeniz gerekir.

2. Sistem pilini kaldırarak çıkartmak için plastik bir çubuk kullanın.

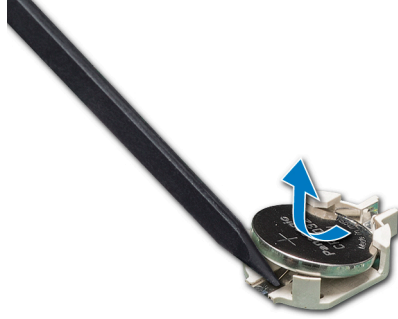

Rakam 161. Sistem pilinin çıkartılması

3. Yeni bir sistem pili takmak için, pili "+" tarafı yukarı bakacak şekilde tutun ve konektörün sabitleme tırnaklarının altına kaydırın.
4. Yerine oturana kadar, pili konektöre doğru bastırın.



Rakam 162. Sistem pilinin takılması

Sonraki Adımlar

1. [Genişletme kartı yükselticisi 1A'yı](#) takın.
2. Varsa, kabloları genişletme kartlarına bağlayın.
3. Varsa, tam uzunluktaki genişletme kartını sabitlemek için soğutma örtüsündeki genişletme kartı mandalını açın.
4. [Sisteminizde çalıştıktan sonra](#) bölümünde listelenen prosedürü takip edin.
5. Yeniden başlatma esnasında, Sistem Kurulumuna girmek için F2'yi tuşlayın ve pilin düzgün çalıştığından emin olun.
6. Sistem Kurulumu'nun **Time (Saat)** ve **Date (Tarih)** alanlarına doğru saat ve tarihi girin.
7. Sistem Kurulumu'ndan çıkın.

İsteğe bağlı dahili USB bellek anahtarı

İsteğe bağlı dahili USB bellek anahtarı ayrıntıları

Dahili USB 3.0 bağlantı noktasına isteğe bağlı bir USB bellek anahtarı takılabilir.

NOT: Sistem kartındaki dahili USB konektörünü bulmak için [Sistem kartı atlama telleri ve konektörleri](#) bölümüne bakın.

İsteğe bağlı dahili USB bellek anahtarını değiştirme

Önkoşullar

⚠ DİKKAT: Sunucu modülündeki diğer parçalar ile girişimi engellemek için USB bellek anahtarının uygun olan maksimum boyutları 15,9 mm genişlik x 57,15 mm uzunluk x 7,9 mm yüksekliktir.

1. Güvenlik talimatları bölümünde listelenen güvenlik yönergelerini uygulayın.
2. Sisteminizde çalışmadan önce bölümünde listelenen prosedürü takip edin.

Adımlar

1. Sistem kartı üzerinde USB bağlantı noktasını veya USB bellek anahtarını bulun.
USB bağlantı noktasını bulmak için [dahili USB bellek anahtarı ayrıntıları](#) bölümüne bakın.
2. Takılıysa, USB bellek anahtarını USB bağlantı noktasından çıkarın.
3. Yeni USB bellek anahtarını USB bağlantı noktasına takın.

Sonraki Adımlar

1. Sisteminizde çalıştıktan sonra bölümünde listelenen prosedürü takip edin.
2. Ön yükleme sırasında, **System Setup (Sistem Kurulumu)** ögesine girmek ve sistemin USB bellek anahtarını algıladığını doğrulamak için F2 tuşuna basın.

Güç kaynağı birimleri

Güç kaynağı ünitesi ayrıntıları

Sisteminiz aşağıdakilerden birini desteklemektedir.

- İki 2400 W, 2000 W, 1600 W, 1100 W, 750 W veya 495 W AC PSU
- İki 1100 W DC PSU
- İki 1100 W veya 750 W Karışık Mod HVDC PSU

i **NOT:** Daha fazla bilgi için, bkz. www.dell.com/poweredgemanuals

⚠ DİKKAT: İki PSU takılıysa, her iki PSU da aynı türde etikete sahip olmalıdır. Örneğin Genişletilmiş Güç Performansı (EPP) etiketi. PSU'lar aynı güç derecesine sahip olsalar bile, önceki nesil PowerEdge sunucularından PSU'ların karıştırılması desteklenmez. PSU'ların karıştırılması, uyumsuzluk durumuna veya sistemin açılmasında arızaya neden olur.

i **NOT:** Titanium PSU'nun nominal değeri yalnızca 200 V AC - 240 V AC girişe göredir.

i **NOT:** Aynı iki PSU yüklendiğinde, sistem BIOS'unda güç kaynağı yedekliliği (1+1 – yedekliliği ile veya 2+0 – yedeklilik olmadan) yapılandırılır. Yedekli modda, Sıcak Yedek devre dışı bırakıldığında sisteme her iki PSU'dan eşit miktarda güç sağlanır. Sıcak Yedek etkinleştirildiğinde, verimliliği en üst düzeye çıkarmak için sistem kullanımı düşük olduğunda PSU'lardan biri uyku moduna geçirilir.

i **NOT:** İki PSU kullanıldığında bunların ikisi de aynı maksimum çıkış gücüne sahip olmalıdır.

i **NOT:** PSU'lar çalışırken değiştirilebilir.

Sıcak yedek özelliği

sistem, güç kaynağı ünitesi (PSU) yedekliliği ile bağlantılı güç ek yükünü önemli oranda azaltan sıcak yedek özelliğini destekler.

Sıcak yedek özelliği etkinleştirildiğinde, yedek PSU'lardan biri uyku durumuna geçirilir. Etkin PSU, sistem yükünün yüzde 100'ünü destekler, böylece daha yüksek verimlilikte çalışır. Uyku durumundaki PSU, etkin PSU'nun çıkış gerilimini izler. Etkin PSU'nun çıkış gerilimi düşerse uyku durumundaki PSU etkin çıkış durumuna geri döner.

Her iki PSU'nun etkin olması, bir PSU'nun uyku durumunda olmasından daha elverişliyse, etkin PSU ayrıca uyku durumundaki bir PSU'yu da etkinleştirebilir.

Varsayılan PSU ayarları aşağıdaki gibidir:

- Etkin PSU üzerindeki yük, PSU'nun nominal güç kuvvetinin yüzde 50'sinden fazla ise ardından yedek PSU etkin duruma geçer.
- Etkin PSU üzerindeki yük, PSU'nun nominal güç kuvvetinin yüzde 20'sinin altına düşerse ardından yedek PSU uyku durumuna geçer.

iDRAC ayarlarını kullanarak sıcak yedek özelliğini yapılandırabilirsiniz. Daha fazla bilgi için şu adresteki iDRAC Kullanıcı Kılavuzu'na bakın: www.dell.com/poweredge/manuals.

Güç kaynağı ünitesi kapağının çıkarılması

Önkoşullar

[Güvenlik talimatları](#) bölümünde listelenen güvenlik yönergelerini uygulayın.

Adımlar

İkinci bir güç kaynağı ünitesi (PSU) takıyorsanız, yuvadaki PSU kapağını dışarı doğru çekerek çıkarın.

⚠ DİKKAT: Sistemin düzgün soğutulduğundan emin olmak için yedekli olmayan bir yapılandırmada PSU kapağının ikinci PSU bölmesine takılması gerekir. PSU kapağını sadece ikinci bir PSU takıyorsanız çıkarın.

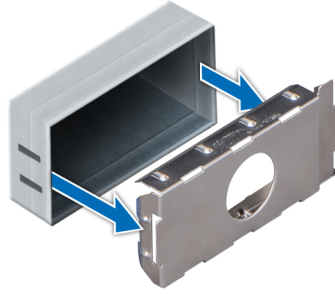

Rakam 163. Güç kaynağı ünitesi kapağının çıkarılması

Sonraki Adımlar

PSU dolgu ekini takın.

Güç kaynağı ünitesi kapağının takılması

Önkoşullar

1. [Güvenlik talimatları](#) bölümünde listelenen güvenlik yönergelerini uygulayın.

i NOT: Güç kaynağı ünitesi (PSU) kapağını sadece ikinci PSU yuvasına takın.

Adımlar

PSU kapağını PSU yuvası ile hizalayın ve yerine oturana kadar PSU yuvasının içine doğru itin.

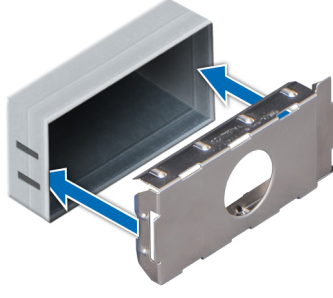

Rakam 164. Güç kaynağı ünitesi kapağının takılması

Bir güç kaynağı ünitesini çıkarma

3,5 inç HDD0 ve DC kafeslerini çıkarma prosedürleri aynıdır.

Önkoşullar

⚠ DİKKAT: Güç yedekli sistemlerde, sistem açıkken güç kaynaklarını teker teker çıkarıp değiştirin. Güç-yedekli sistemler, açık olan bir sistem bir seferde yalnızca bir PSU'yu çıkarın ve değiştirin.

1. [Güvenlik talimatları](#) bölümünde listelenen güvenlik yönergelerini uygulayın.
2. Güç kablosunu güç kaynağından ve çıkarmayı planladığınız PSU'dan çıkarın ve kabloları şeritten ayırın.
3. İsteğe bağlı kablo yönetim kolu hakkında daha fazla bilgi için, bkz.

Kablo yönetim kolu hakkında daha fazla bilgi için sistemin raf belgelerine şu bağlantıdan bakabilirsiniz: www.dell.com/poweredgemanuals.

Adımlar

Turuncu serbest bırakma mandalına basın ve PSU kolunu kullanarak PSU'yu kasanın dışına kaydırın.

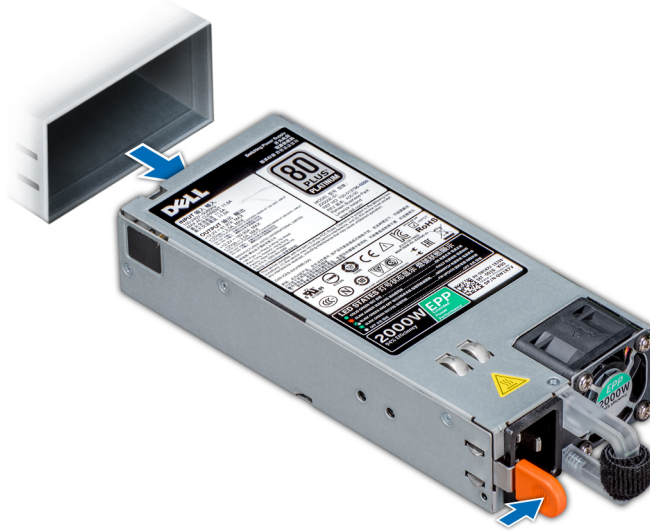

Rakam 165. Bir güç kaynağı ünitesini çıkarma

Sonraki Adımlar

PSU veya PSU kapağını takın.

Bir güç kaynağı ünitesini takma

AC ve DC PSU'ları takma yordamı aynıdır.

Önkoşullar

1. [Güvenlik talimatları](#) bölümünde listelenen güvenlik yönergelerini uygulayın.
2. Yedekli PSU'yu destekleyen sistemler için her iki PSU'nun da aynı türde olduğundan ve aynı maksimum çıkış gücüne sahip olduğundan emin olun.

NOT: Maksimum çıkış gücü (watt olarak gösterilir) bilgisi PSU etiketinde yer alır.

Adımlar

PSU tamamen yerine oturana ve serbest bırakma mandalı kapanıncaya dek, PSU'yu sisteme doğru kaydırın.



Rakam 166. Bir güç kaynağı ünitesini takma

Sonraki Adımlar

1. Kablo yönetim kolunun mandalını kaldırdıysanız tekrardan takın. Kablo yönetim kolu hakkında daha fazla bilgi için sistemin raf belgelerine şu bağlantıdan bakabilirsiniz: www.dell.com/poweredgemanuals.
2. Güç kablosunu PSU'ya bağlayın ve kabloyu elektrik prizine takın.

⚠ DİKKAT: Güç kablosunu PSU'ya bağlarken, kabloyu kayışla PSU'ya sabitleyin.

NOT: Yeni bir PSU takarken, çalışırken değiştirirken veya çalışırken eklerken, sistem PSU'yu tanınması ve durumunu belirlemesi için 15 saniye bekleyin. Bulma işlemi tamamlanana kadar PSU yedekliliği oluşmayabilir. Diğer PSU'yu kaldırmadan önce yeni PSU'nun bulunup etkinleştirilmesini bekleyin. PSU durum göstergesi, PSU'nun düzgün çalıştığını göstermek için yeşile döner.

Bir DC güç kaynağı için kablo talimatları

Sisteminiz iki adede kadar (48–60) V DC güç kaynağı ünitesini (PSU) destekler.

NOT: -(48-60) V DC güç kaynağı üniteleri (PSU) kullanan cihazlarda, DC gücü ve güvenlik bağlantılarının tümü yetkili bir elektrikçi tarafından yapılmalıdır. DC gücünü ve toprak hatlarını kendiniz bağlamayı denemeyin. Tüm elektrik kabloları ilgili bölgesel ve ulusal yönetmelik ve uygulamalara uygun olmalıdır. Dell'den yetkili olmayan kişilerden alınan servisten kaynaklanan hasarlar garanti kapsamında değildir. Ürünle birlikte gelen tüm güvenlik yönergelerini okuyun ve uygulayın.

⚠ DİKKAT: Üniteyi sadece bakır ile kablolayın, aksi belirtilmedikçe, kaynak ve geri dönüş için yalnızca en az 90°C nominal değere sahip 10 Amerikan Tel Ölçer (AWG) dereceli tel kullanın. -(48-60) V DC'yi (1 tel), yüksek kesintili akım değerine sahip DC için 50 A nominal akım korumalı bir bransman devresi ile koruyun.

⚠ DİKKAT: Ekipmanı, AC kaynağından (güvenilir şekilde topraklanmış -(48-60) V DC SELV kaynağı) elektriksel olarak izole edilmiş -(48-60) V DC'lik bir güç kaynağına bağlayın. -(48-60) V DC kaynağının etkin şekilde topraklandığına emin olun.

ⓘ NOT: Alan kablolamasına, kolayca erişilebilen ve uygun şekilde onaylanmış ve derecelendirilmiş bir bağlantı ayırma cihazı eklenecektir.

Giriş gereklilikleri

- Güç kaynağı gerilimi: -(48-60) V DC
- Akım tüketimi: 32 A (maksimum)

Kit içeriği

- Dell parça numarası 6RYJ9 terminal blok veya eşdeğeri (1)
- üzerinde kilit pulu bulunan 6 ila 32 numaralı somun (1)

Gerekli aletler

10 AWG boyutundaki tek veya çok telli, yalıtımlı bakır teldeki yalıtımı çıkarabilecek kablo sıyırma pensi

ⓘ NOT: Alfa tel parça no. 3080 veya eşdeğerini kullanın (65/30 büküm).

Gerekli kablolar

- Bir adet UL 10 AWG, 2 m maksimum (bükümlü) siyah kablo [-(48-60) V DC].
- Bir adet UL 10 AWG, 2 m maksimum (bükümlü) kırmızı kablo (V DC dönüş).
- Bir adet UL 10 AWG, 2 m maksimum, sarı çizgili yeşil, bükümlü kablo (emniyet topraklaması).

Emniyet topraklama kablosunun takılması ve bağlanması

Önkoşullar

ⓘ NOT: -(48-60) V DC güç kaynağı üniteleri (PSU) kullanan cihazlarda, DC gücü ve güvenlik bağlantılarının tümü yetkili bir elektrikçi tarafından yapılmalıdır. DC gücünü ve toprak hatlarını kendiniz bağlamayı denemeyin. Tüm elektrik kabloları ilgili bölgesel ve ulusal yönetmelik ve uygulamalara uygun olmalıdır. Dell'den yetkili olmayan kişilerden alınan servisten kaynaklanan hasarlar garanti kapsamında değildir. Ürünle birlikte gelen tüm güvenlik yönergelerini okuyun ve uygulayın.

Adımlar

1. Yeşil/sarı kablonun ucundan yalıtımı soyun ve yaklaşık 4,5 mm (0,175 inç) bakır kablo açıkta kalsın.
2. Sıkıştırma el aleti kullanarak (Tyco Electronics, 58433-3 veya eşdeğeri), yuvarlak tipli terminali (Jeason Terminals Inc., R5-4SA veya eşdeğeri) yeşil ve sarı kablodan (güvenlik topraklama kablosu) geçirin.
3. Güvenlik topraklama kablosunu tırtıllı rondela ile donatılmış 6-32 somun kullanarak sistemin arkasındaki topraklama direğine bağlayın.

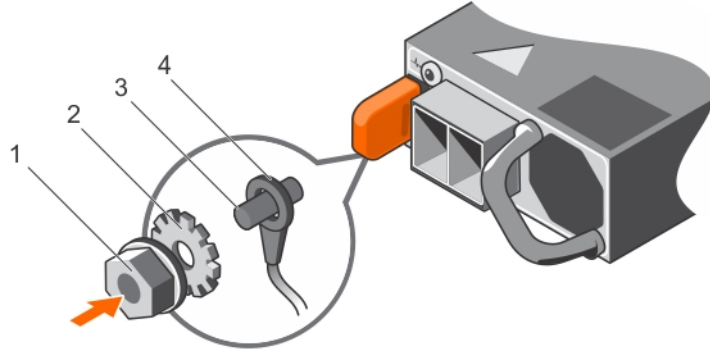

Rakam 167. Emniyet topraklama telinin takılması ve bağlanması

- | | |
|----------------------|--------------------------------|
| 1. #6-32 somun | 2. yaylı rondela |
| 3. topraklama direği | 4. güvenlik topraklama kablosu |

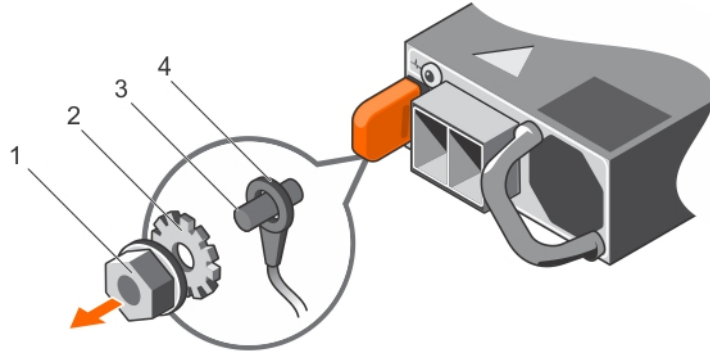

Rakam 168. Güvenlik topraklama kablosunu çıkarma

- | | |
|----------------------|--------------------------------|
| 1. #6-32 somun | 2. yaylı rondela |
| 3. topraklama direği | 4. güvenlik topraklama kablosu |

DC giriş gücü kablolarını takma

Önkoşullar

i **NOT:** -(48-60) V DC güç kaynağı üniteleri (PSU) kullanan cihazlarda, DC gücü ve güvenlik bağlantılarının tümü yetkili bir elektrikçi tarafından yapılmalıdır. DC gücünü ve toprak hatlarını kendiniz bağlamayı denemeyin. Tüm elektrik kabloları ilgili bölgesel ve ulusal yönetmelik ve uygulamalara uygun olmalıdır. Dell'den yetkili olmayan kişilerden alınan servisten kaynaklanan hasarlar garanti kapsamında değildir. Ürünle birlikte gelen tüm güvenlik yönergelerini okuyun ve uygulayın.

Adımlar

- Yaklaşık 13 mm (0,5 inç) bakır kablo açıkta kalacak şekilde DC güç kablolarının ucundan yalıtımı soyun.

i **NOT:** DC güç kablolarını bağlarken kutupluluğu tersine çevirmek, güç kaynağı veya sisteme kalıcı olarak zarar verebilir.
- Bakır uçlarını eşleşen konnektörlere sokun ve 2 numaralı yıldız tornavida kullanarak, eşleşen konektörün üstündeki tutucu vidaları sıkın.

i **NOT:** Güç kaynağını elektrostatik boşalmadan korumak için, eşleşen konektörü güç kaynağına sokmadan önce tutucu vidalar lastik kapakla kapatılmış olmalıdır.
- Tutucu vidaların üzerine sabitlemek için lastik kapağı saat yönünde döndürün.

4. Eşleşen bağlayıcıyı güç kaynağına takın.

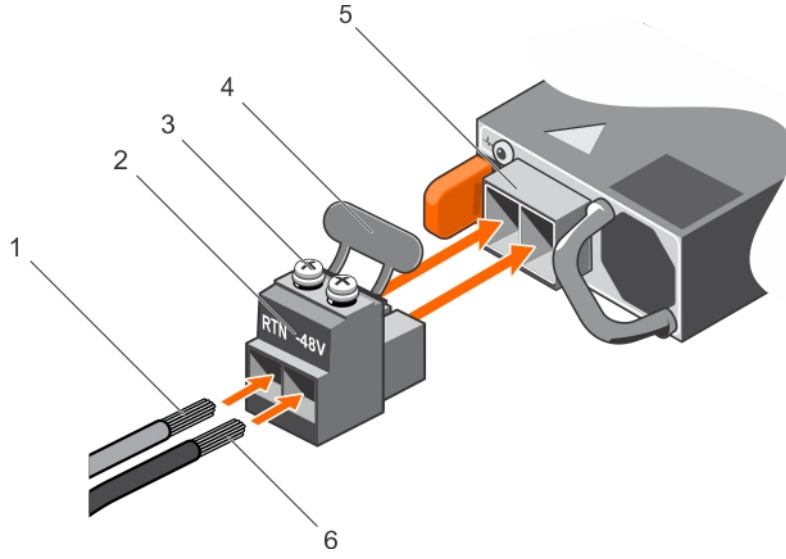

Rakam 169. DC Giriş Gücü Kablolarını Düzenleme

- | | |
|--------------------|---------------------|
| 1. DC kablo RTN | 2. DC güç konektörü |
| 3. tutucu vida (2) | 4. lastik kapak |
| 5. DC güç soketi | 6. DC kablo -48 V |

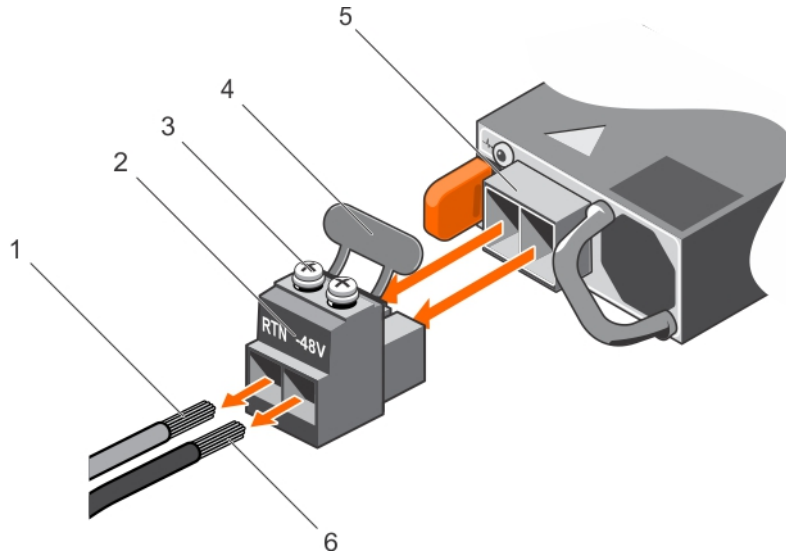

Rakam 170. DC Giriş Gücü Kablolarını Çıkarma

- | | |
|--------------------|---------------------|
| 1. kablo RTN | 2. DC güç konektörü |
| 3. tutucu vida (2) | 4. lastik kapak |
| 5. DC güç soketi | 6. kablo -48 V |

Sistem kartı

Sistem kartını çıkarma

Önkoşullar

- ⚠ DİKKAT:** Güvenilir Platform Modülünü (TPM) şifreleme anahtarı ile kullanıyorsanız, program ve Sistem Kurulumu sırasında kurtarma anahtarı oluşturmanız istenebilir. Bu kurtarma anahtarını oluşturduğunuza ve güvenli bir şekilde depoladığınıza emin olun. Bu sistem kartını değiştirirseniz sistem veya programı yeniden başlattığınızda sürücülerinizdeki şifrelenmiş verilere erişmeden önce kurtarma anahtarını sağlamalısınız.
- ⚠ DİKKAT:** TPM eklenti modülünü sistem kartından çıkarmaya çalışmayın. TPM eklenti modülü kurulduktan sonra, bu sistem kartı ile şifrelenerek bağlanır. Takılı bir TPM eklenti modülünü kaldırmaya yönelik herhangi bir girişim, şifreleme bağını kırar ve başka bir sistem kartına yeniden yüklenemez veya tekrar yüklenemez.
1. Güvenlik talimatları bölümünde verilen güvenlik yönergelerini uygulayın.
 2. Sisteminizde çalışmadan önce bölümünde listelenen prosedürü takip edin.
 3. Şunları çıkarın:
 - a. Hava örtüsü
 - b. Soğutma fanı aksamı
 - c. Arka sürücü kafesi (varsa)
 - d. Orta sürücü tepsi (varsa)
 - e. Güç kaynağı üniteleri
 - f. Genişletme kartları ve genişletme kartı yükselticileri
 - g. Tümüleşik depolama denetleyicisi kartı
 - h. İsteğe bağlı IDSDM veya vFlash kartı
 - i. İsteğe bağlı dahili USB bellek anahtarı (varsa)
 - j. İşlemci ve ısı emici modülü
 - k. İşlemci dolgu kapağı (varsa)

⚠ DİKKAT: Arızalı bir sistem kartını değiştirirken işlemci soketinin zarar görmesini önlemek için, işlemci soketini işlemci toz kapağıyla kapattığınızdan emin olun.
 - l. Bellek modülleri ve bellek modülü kapakları
 - m. Ağ çekme kartı

Adımlar

1. Sistem kartından bütün kabloları çıkarın.

⚠ DİKKAT: Sistem kartını sistemden çıkarırken sistem tanılama düğmesine zarar vermemeye dikkat edin.

⚠ DİKKAT: Sistem kartı düzeneğini kaldırırken, herhangi bir bellek modülünü, işlemciyi veya diğer bileşenleri tutmayın.
2. Sistem kartı tutucusunu tutup mavi açma pimini çekin ve konnektörleri sistemdeki yuvalardan çıkarmak için sistem kartını sistemin önüne doğru kaydırın.
3. Sistem kartını bir açıda eğin ve sistem kartını sistemden kaldırarak çıkarın.

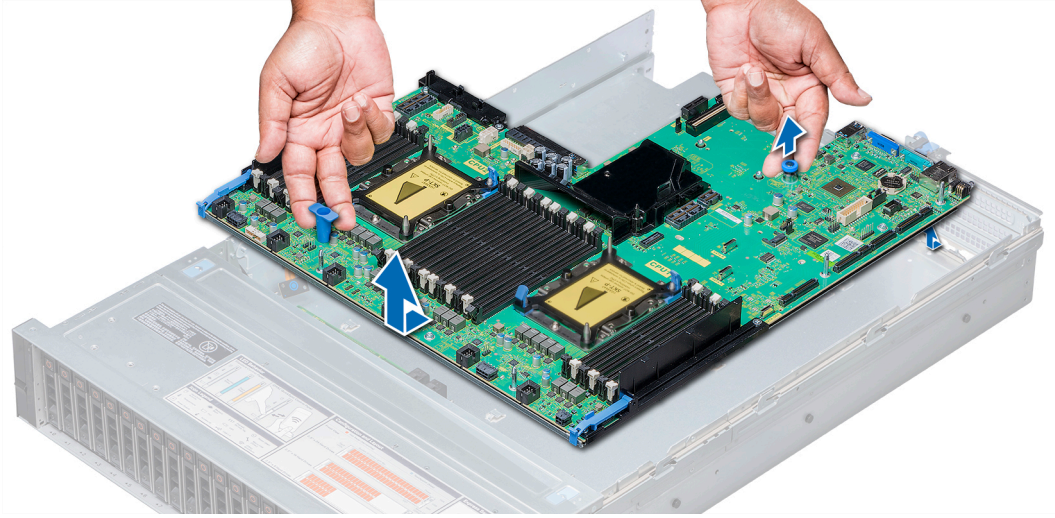

Rakam 171. Sistem kartını çıkarma

Sonraki Adımlar

Sistem kartını takın.

Sistem kartını takma

Önkoşullar

[Güvenlik talimatları](#) bölümünde listelenen güvenlik yönergelerini uygulayın.

Adımlar

1. Yeni sistem kartı aksamını paketinden çıkarın.

⚠ DİKKAT: Sistem kartı düzeneğini kaldırırken, herhangi bir bellek modülünü, işlemciyi veya diğer bileşenleri tutmayın.

⚠ DİKKAT: Sistem kartını sisteme yerleştirirken, sistem kimlik düğmesine zarar vermemeye dikkat edin.

2. Sistem kartı tutucusunu ve mavi bırakma pimini tutarak sistem kartını eğin ve sistemin içine doğru indirin.

3. Sistem kartını, serbest bırakma pimi yerine oturana kadar sistemin arkasına doğru kaydırın.

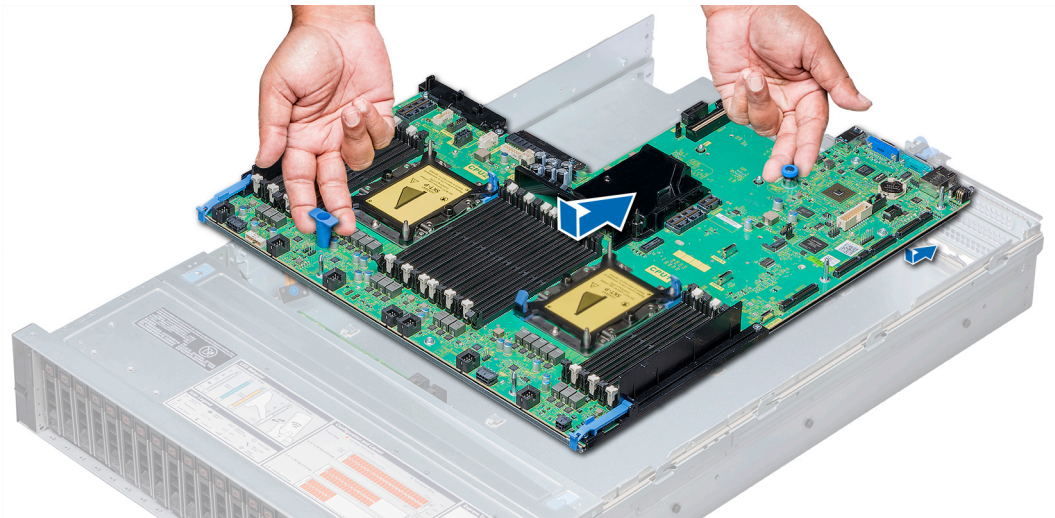

Rakam 172. Sistem kartını takma

Sonraki Adımlar

- Aşağıdakileri değiştirin:
 - [Güvenilir Platform Modülü](#)
i **NOT:** TPM eklenti modülü sistem kartına bağlıdır ve çıkarılmaz. Bir TPM eklenti modülünün kurulu olduğu tüm sistem kartı değiştirmeleri için bir TPM eklentisi modülü sağlanacaktır.
 - Orta sürücü tepsisi (varsa)
 - Arka sürücü kafesi
 - Tümleşik depolama denetleyicisi kartı
 - İsteğe bağlı dahili USB bellek anahtarı (varsa)
 - İsteğe bağlı IDSDM veya vFlash modülü
 - Genişletme kartları ve genişletme kartı yükselticileri
 - İşlemci ve ısı emici modülü
 - İşlemci kapağı (varsa)
 - Bellek modülleri ve bellek modülü kapakları
 - Ağ çekme kartı
 - Soğutma fanı aksamı
 - Hava örtüsü
 - Güç kaynağı üniteleri
- Tüm kabloları sistem kartına yeniden bağlayın.
i **NOT:** sistem içindeki kabloların kasa duvarı boyunca uzandığından ve kablo sabitleme dirseği kullanılarak sabitlendiğinden emin olun.
- Sisteminizin içinde çalıştıktan sonra bölümünde listelenen prosedürü takip edin.
- Aşağıdakileri yaptığınızdan emin olun:
 - Servis etiketini geri yüklemek için Easy Restore (Kolay Geri Yükleme) özelliğini kullanın. Daha fazla bilgi için bkz. [Servis Sekmesini Kolay Kurtarma'yı Kullanarak Kurtarma](#).
 - Yedekleme flaş aygıtına yedeklenmediyse Servis Etiketini manuel olarak girin. Daha fazla bilgi için bkz. [sistem Servis Etiketini Sistem Kurulumunu kullanarak girme](#).
 - BIOS ve iDRAC sürümlerini güncelleyin.
 - Güvenilir Platform Modülü'nü (TPM) yeniden etkinleştirin. Daha fazla bilgi için bkz. [Güvenilir Platform Modülünü Yükseltme](#).
- Yeni veya mevcut iDRAC Kurumsal lisansınızı içeri aktarın. Daha fazla bilgi için www.dell.com/poweredge manuals adresindeki Integrated Dell Remote Access Controller Kullanıcı Kılavuzu'na bakın.

Servis Sekmesini Kolay Kurtarma'yı Kullanarak Kurtarma

Kolay kurtarma özelliği, sistem kartı değiştirildikten sonra servis etiketinizi, lisansınızı, UEFI yapılandırmanızı ve sistem yapılandırma verilerinizi geri yüklemenizi sağlar. Tüm veriler otomatik olarak bir yedekleme flash aygıtında yedeklenir. BIOS yeni bir sistem kartı ve yedekleme flash aygıtındaki servis etiketini algılayarsa BIOS kullanıcıdan yedekleme bilgilerini geri yüklemesini ister.

Bu görev ile ilgili

Aşağıda, kullanılabilir seçenekler listesi verilmiştir:

- Servis etiketini, lisansı ve tanılama bilgisini geri yüklemek için **Y** tuşuna basın.
- Yaşam Döngüsü Denetleyicisi temelli kurtarma seçeneklerine girmek için **N** tuşuna basın.
- Önceden oluşturulmuş bir **Donanım Sunucusu Profilinden** verileri geri yüklemek için **F10** tuşuna basın.
i **NOT:** Kurtarma işlemi tamamlandığında BIOS, sistem yapılandırma verilerini geri yükleme girişiminde bulunur.
- Sistem yapılandırma verilerini geri yüklemek için **Y** tuşuna basın.
- Varsayılan yapılandırma ayarlarını kullanmak için **N** tuşuna basın.
i **NOT:** İşlem tamamlandıktan sonra, sistem kendini yeniden başlatır.

Servis Etiketini el ile güncelleme

Sistem kartını değiştirdikten sonra, Kolay Geri Yükleme başarısız olursa **System Setup (Sistem Kurulumu)** menüsünü kullanarak Servis Etiketini el ile girmek için bu süreci izleyin.

Bu görev ile ilgili

Sistem servis etiketini biliyorsanız servis etiketini girmek için **System Setup (Sistem Kurulumu)** menüsünü kullanın.

Adımlar

1. Sistemi açın.
2. **System Setup (Sistem Kurulumu)** menüsüne girmek için **F2** tuşuna basın.
3. **Service Tag Settings**'i tıklayın.
4. Servis etiketini girin.



NOT: Servis etiketini ancak **Service Tag** (Servis Etiketi) alanı boşken girebilirsiniz. Doğru servis etiketini girdiğinizden emin olun. Servis etiketi girildikten sonra güncellenemez veya değiştirilemez.

5. **OK (Tamam)**'e tıklayın.

sistem Servis Etiketini Sistem Kurulumunu kullanarak girme

Kolay Geri Yükleme servis etiketini geri yüklemekte başarısız olursa servis etiketini girmek için Sistem Kurulumunu kullanın.

Adımlar

1. sistem açın.
2. Sistem Kurulumu'na girmek için F2 tuşuna basın.
3. **Service Tag Settings**'i tıklayın.
4. Servis Etiketini girin.



NOT: Servis etiketini ancak **Service Tag** (Servis Etiketi) alanı boşken girebilirsiniz. Doğru Servis Etiketini girdiğinizden emin olun. Servis Etiketi girildikten sonra güncellenemez veya değiştirilemez.

5. **OK (Tamam)**'e tıklayın.

6. Yeni veya varolan iDRAC İşletme lisansınızı alın.

Daha fazla bilgi için www.dell.com/poweredge manuals adresindeki *Tümleşik Dell Uzaktan Erişim Denetleyicisi Kullanıcı Kılavuzu*'na bakın.

Güvenilir Platform Modülü

Güvenilir Platform Modülünü Yükseltme

Önkoşullar

1. Güvenlik yönergelerini uygulayın ve bölümünde listelenmiştir [Güvenlik talimatları](#).
2. [Sisteminizin içinde çalışmaya başlamadan önce](#) bölümünde listelenen yönergeleri uygulayın.



NOT:

- İşletim sisteminizin takılmakta olan TPM modülü sürümünü desteklediğinden emin olun.
- En güncel BIOS donanım yazılımını indirdiğinizden ve sisteminize kurduğunuzdan emin olun.
- BOIS'un UEFI önyükleme moduna izin verecek şekilde yapılandırıldığından emin olun.

Bu görev ile ilgili

⚠ DİKKAT: Bu kurtarma anahtarını mutlaka oluşturun ve güvenli bir şekilde saklayın. Bu kurtarma anahtarını oluşturmak ve güvenli bir şekilde depolamak için müşteriyle birlikte çalışın. Bu sistem kartını değiştirirken, sistemi veya programı yeniden başlattığınızda sabit sürücülerinizdeki şifrelenmiş verilere erişmeden önce kurtarma anahtarını sağlamalısınız.

⚠ DİKKAT: TPM eklenti modülü kurulduktan sonra, bu sistem kartı ile şifrelenerek bağlanır. Takılı bir TPM eklenti modülünü çıkarmaya yönelik herhangi bir girişim, şifreleme bağı kırar ve çıkarılan TPM yeniden yüklenemez veya başka bir sistem kartına yüklenemez.

TPM'yi çıkarma

Adımlar

1. Sistem kartı üzerinde TPM konektörünün yerini belirleyin.
2. Modülü aşağıda tutmak için üzerine bastırın ve TPM modülü ile birlikte verilen Torx 8 numaralı emniyet ucunu kullanarak vidayı sökün.
3. TPM modülünü konektöründen kaydırarak çıkarın.
4. Plastik perçini TPM konektöründen bastırarak ayırın ve sistem kartından çıkarmak için saatin tersi yönünde 90° döndürün.
5. Plastik perçini sistem kartında bulunan yuvasından çekip çıkarın.

TPM'i kurma

Adımlar

1. TPM'yi takmak için TPM üzerindeki kenar konektörlerini TPM konektörü üzerindeki yuvala hizalayın.
2. TPM'i, plastik perçin sistem kartı üzerindeki yuvaya hizalanacak şekilde TPM konektörünün içine yerleştirin.
3. Perçin yerine oturuncaya dek plastik perçine bastırın.

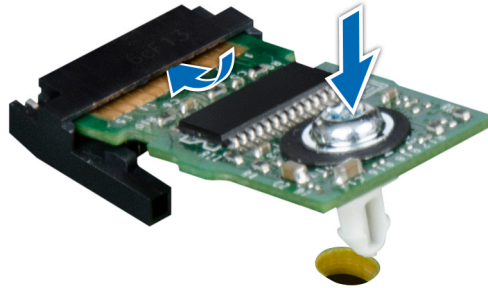

Rakam 173. TPM'i kurma

4. TPM'yi sistem kartına sabitleyen vidayı yerine takın.

Sonraki Adımlar

1. [Sistem kartını takın.](#)
2. [sistem içinde çalıştıktan sonra](#) bölümünde listelenen yönergeleri uygulayın.

BitLocker kullanıcıları için TPM'yi başlatma

Adımlar

TPM'yi başlatın.

Daha fazla bilgi için bkz. .

TPM Durumu Etkinleştirilmiş, Aktive Edilmiş olarak değişir.

TXT kullanıcıları için TPM 1.2'yi başlatma

Adımlar

1. sistem önyüklerken, Sistem Kurulumuna girmek için F2 tuşuna basın.
2. **System Setup Main Menu** (Sistem Kurulumu Ana Menüsü) ekranında **System BIOS** (Sistem BIOS'u) > **System Security Settings** (Sistem Güvenliği Ayarları) öğelerine tıklayın.
3. **TPM Security** seçeneğinde **On with Pre-boot Measurements**'i seçin.

4. **TPM Command** seçeneğinde, **Activate**'yi seçin.
5. Ayarları kaydedin.
6. sistem yeniden başlatın.
7. **System Setup** (Sistem Kurulumu) ögesine tekrar girin.
8. **System Setup Main Menu** (Sistem Kurulumu Ana Menüsü) ekranında **System BIOS** (Sistem BIOS'u) > **System Security Settings** (Sistem Güvenliği Ayarları) öğelerine tıklayın.
9. **Intel TXT** seçeneğinde, **On**'u seçin.

TXT kullanıcıları için TPM 2.0'ı başlatma

Adımlar

1. sistem önyüklerken, Sistem Kurulumuna girmek için F2 tuşuna basın.
2. **Sistem Kurulumu Ana Menüsü** ekranında **System BIOS'u** → **Sistem Güvenliği Ayarları** öğelerine tıklayın.
3. **TPM Güvenliği** seçeneğinden **Açık**'ı seçin.
4. Ayarları kaydedin.
5. sistem yeniden başlatın.
6. **Sistem Kurulumu** ögesine tekrar girin.
7. **Sistem Kurulumu Ana Menüsü** ekranında **System BIOS'u** → **Sistem Güvenliği Ayarları** öğelerine tıklayın.
8. **TPM Gelişmiş Ayarlar** seçeneğini seçin.
9. **TPM2 Algoritması Seçimi** seçeneğinden **SHA256**'ı seçin, ardından **Sistem Güvenliği Ayarları** ekranına geri dönün.
10. **Sistem Güvenliği Ayarları** ekranında, **Intel TXT** seçeneğinden **Açık**'ı seçin.
11. Ayarları kaydedin.
12. Sisteminizi yeniden başlatın.

Kontrol paneli

Kontrol paneli ayrıntıları

Sisteminiz şunları desteklemektedir:

- Etkin PSU üzerindeki yük, PSU'nun nominal güç kuvvetinin yüzde 50'sinden fazla ise ardından yedek PSU etkin duruma geçer.
 - Etkin PSU üzerindeki yük, PSU'nun nominal güç kuvvetinin yüzde 20'sinin altına düşerse ardından yedek PSU uyku durumuna geçer.
- Sol kontrol paneli: Durum LED'lerini, sistem kimliği düğmesini ve iDRAC Quick Sync 2'yi (isteğe bağlı) içerir.
- Sağ kontrol paneli: Güç düğmesini, USB 2.0 bağlantı noktasını, iDRAC Direct için VGA bağlantı noktası Micro USB'yi ve iDRAC Direct için durum LED'ini içerir.

Sol kontrol panelini çıkarma

Önkoşullar

1. [Güvenlik talimatları](#) bölümünde listelenen güvenlik yönergelerini uygulayın.
2. [Sisteminizde çalışmadan önce](#) bölümünde listelenen prosedürü takip edin.
3. [Soğutma fanı aksamını çıkarın](#).
4. [Hava örtüsünü çıkarın](#).

Adımlar

1. Kablo mandalını çekin ve kontrol paneli kablosunu sistem kartı konektöründen ayırın.
2. 1 numara yıldız tornavida kullanarak, kablo kapağının vidalarını sökün ve kontrol panelini ve kablo borusunu sisteme sabitleyen vidaları çıkarın.
3. Kontrol paneli ve kablo borusu kenarlarından, kontrol paneli ve kablo boruyu yüzünüzden uzak sistem.

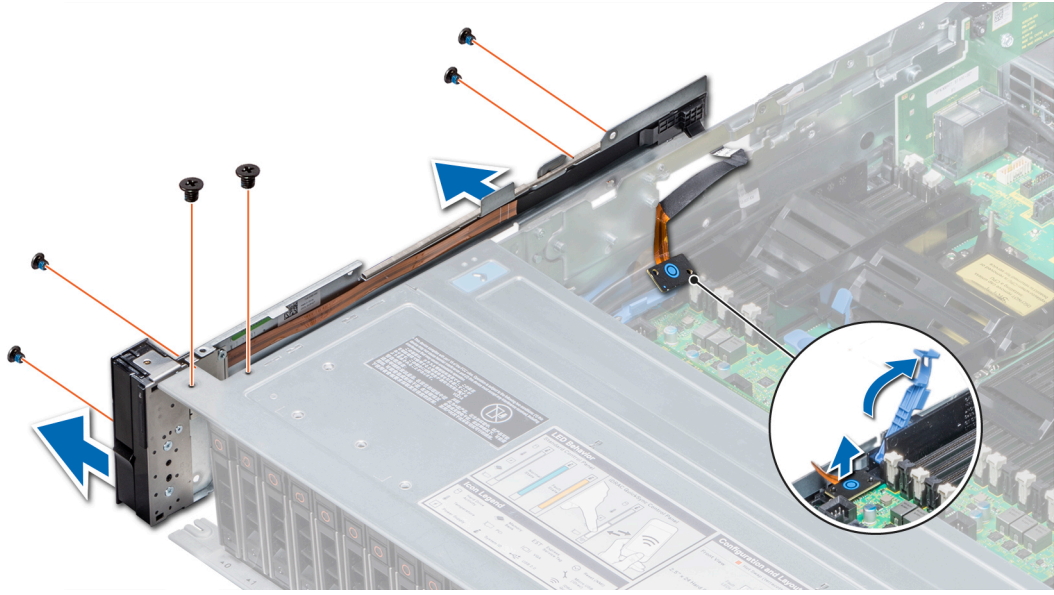

Rakam 174. Sol kontrol panelini çıkarma

Sonraki Adımlar

Sol kontrol panelini takma

Sol kontrol panelini takma

Önkoşullar

[Güvenlik talimatları](#) bölümünde listelenen güvenlik yönergelerini uygulayın.

Adımlar

1. Kontrol paneli kablosunu sistemin yan duvarından geçirin.
2. Sol kontrol paneli aksamını sistemdeki kontrol paneli yuvasına hizalayın ve aksamı sistemdeki yuvaya yerleştirin.
3. Kontrol paneli kablosunu sistem kartı konnektörüne bağlayın ve kablo mandalını kullanarak sabitleyin.
4. 1 numaralı yıldız tornavida kullanarak kontrol panelini ve kablo borusunu sisteme sabitleyen vidaları takın.

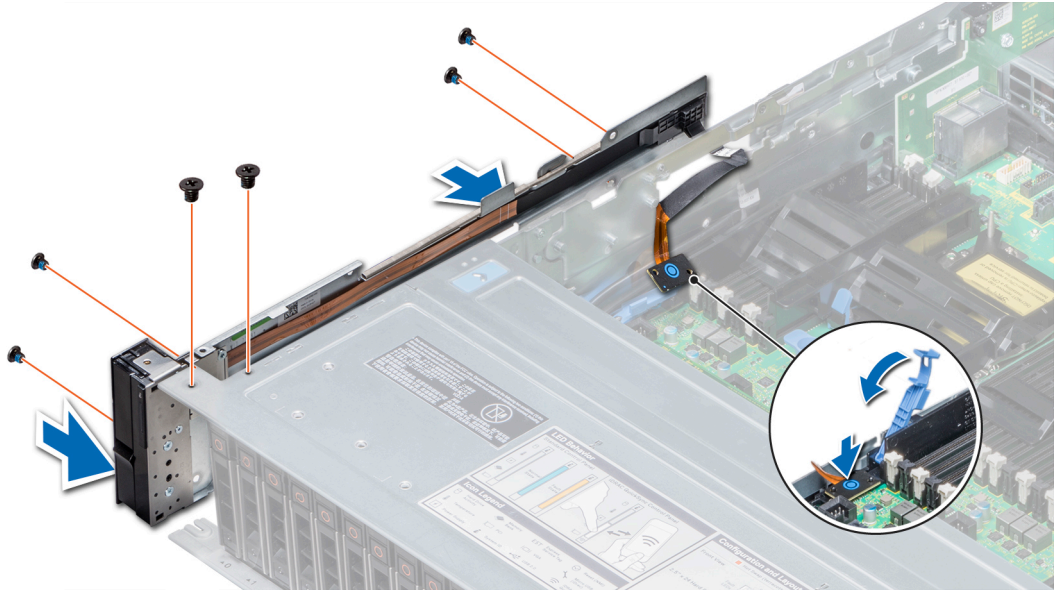

Rakam 175. Sol kontrol panelini takma

Sonraki Adımlar

1. Hava örtüsünü takın.
2. Soğutma fanı aksamını takın.
3. Sisteminizde çalıştıktan sonra bölümünde listelenen prosedürü takip edin.

Sağ kontrol panelini çıkarma

Önkoşullar

1. Güvenlik talimatları bölümünde listelenen güvenlik yönergelerini uygulayın.
2. Sisteminizde çalışmadan önce bölümünde listelenen prosedürü takip edin.
3. Hava örtüsünü çıkarın.
4. Soğutma fanı aksamını çıkarın.

Adımlar

1. Sistem kartından VGA kablosunu çıkarın.
2. Kablo mandalını çekin ve kontrol paneli kablosunu sistem kartı konektöründen ayırın.
3. 1 numaralı yıldız tornavida kullanarak kontrol panelini ve kablo borusunu sisteme sabitleyen vidaları sökün.
4. Kontrol paneli ve kablo borusu kenarlarından, kontrol paneli ve kablo boruyu yüzünüzden uzak sistem.

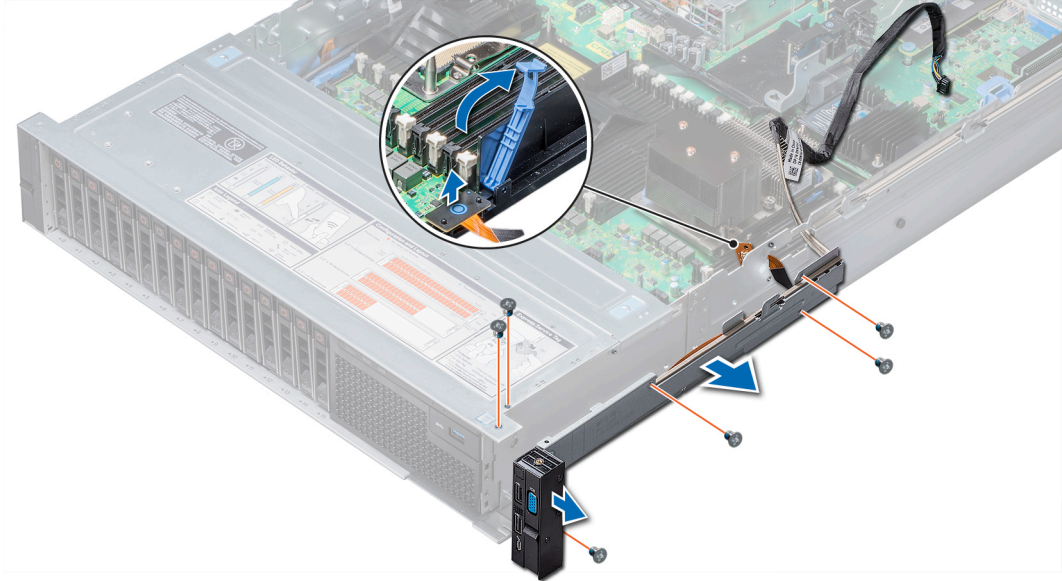

Rakam 176. Sağ kontrol panelini çıkarma

Sonraki Adımlar

Sağ kontrol panelini takın.

Sağ kontrol panelini takma

Önkosullar

[Güvenlik talimatları](#) bölümünde listelenen güvenlik yönergelerini uygulayın.

Adımlar

1. Kontrol paneli kablosunu ve VGA kablosunu sistemin yan duvarından geçirin.
2. Kontrol panelini sistemdeki kontrol paneli yuvası ile hizalayın ve kontrol panelini sisteme tutturun.
3. VGA kablosunu sistem kartına bağlayın.
4. Kontrol paneli kablosunu sistem kartındaki konektöre bağlayın ve kabloyu yerine sabitlemek için kablo mandalını indirin.
5. 1 numaralı yıldız tornavida kullanarak kontrol panelini ve kablo borusunu sisteme sabitleyen vidayı takın.

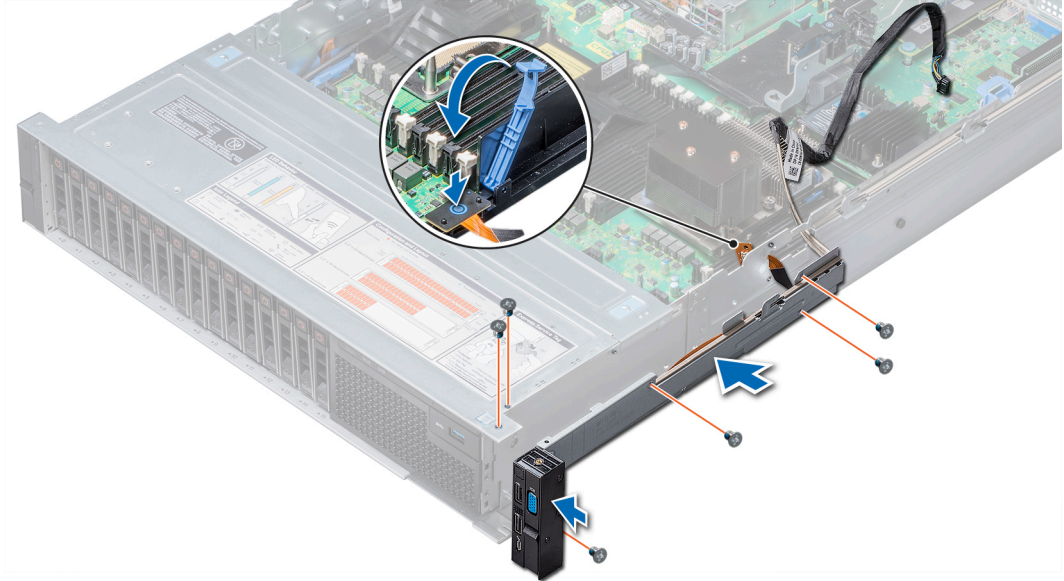

Rakam 177. Sađ kontrol panelini takma

Sonraki Adımlar

1. Sođutma fanı aksamını takın.
2. Hava örtüsünü takın.
3. Sisteminizde çalıştıktan sonra bölümünde listelenen prosedürü takip edin.

Sistem tanılama

Sisteminizle ilgili bir sorunla karşılaşırsanız, Dell teknik yardıma başvurmadan önce tanılmaları çalıştırın. Tanılama araçlarını çalıştırmakta amaç ek donanım kullanmadan veya veri kaybı riski olmadan sisteminizin donanımını sınamaktır. Sorunu kendiniz çözemiyorsanız, servis ve destek personeli sorunu çözümenize yardımcı olmak için tanılama sınavı sonuçlarını kullanabilir.

Konular:

- [Dell Tümüleşik Sistem Tanılama](#)

Dell Tümüleşik Sistem Tanılama

NOT: Dell Tümüleşik Tanılama aynı zamanda Geliştirilmiş Ön Yükleme Öncesi Sistem Değerlendirme (ePSA) tanılmaları olarak da bilinir.

Tümüleşik sistem tanılama, belirli aygıt grupları veya aygıtlar için bir dizi seçenek sağlayarak şunları yapmanıza izin verir:

- Sınamaları otomatik olarak veya etkileşimli modda çalıştırma
- Sınamaları tekrarlama
- Sınama sonuçlarını görüntüleme veya kaydetme
- Başarısız aygıt(lar) hakkında ekstra bilgi sağlamak için ek sınama seçeneklerini ortaya koymak üzere kapsamlı sınamalar çalıştırma
- Sınamaların başarılı bir şekilde tamamlandığını bildiren durum mesajlarını görüntüleme
- Sınama sırasında karşılaşılan sorunlar hakkında size bilgi veren hata mesajlarını görüntüleme

Önyükleme Yöneticisinden Tümüleşik Sistem Tanılmasının Çalıştırılması

Sisteminiz önyükleme yapmıyorsa Tümüleşik Sistem Tanılama (ePSA) çalıştırın.

Adımlar

1. Sistem ön yüklenirken F11'e basın.
2. Yukarı ve aşağı ok tuşlarını kullanarak **Sistem Yardımcı Programları** > **Tanılamayı Başlat** seçeneklerini belirleyin.
3. Bunu sistem önyüklenirken F10 tuşuna basıp **Donanım Tanılmaları** > **Donanım Tanılamayı Çalıştır** seçeneğini belirleyerek de yapabilirsiniz.
ePSA Ön Yükleme Sistemi Değerlendirme penceresi, sistemde algılanan tüm aygıtları listeleyerek görüntülenir. Tanılama, algılanan tüm aygıtlarda sınamalar yürütmeye başlar.

Dell Lifecycle Controller'dan Tümüleşik Sistem Tanılmalarını Çalıştırma

Adımlar

1. Sistem önyüklenirken F10 tuşuna basın.
2. **Hardware Diagnostics** → **Run Hardware Diagnostics**'i seçin.
ePSA Ön Yükleme Sistemi Değerlendirme penceresi, sistemde algılanan tüm aygıtları listeleyerek görüntülenir. Tanılama, algılanan tüm aygıtlarda sınamalar yürütmeye başlar.

Sistem tanılama kontrolleri

Menü	Açıklama
Yapılandırma	Algılanan tüm aygıtların yapılandırma ve durum bilgilerini görüntüler.
Sonuçlar	Yürütülen tüm sınamaların sonuçlarını görüntüler.
Sistem sağlığı	Sistem performansının geçerli genel bakışını sağlar.
Olay günlüğü	Sistemde çalışan tüm sınamaların sonuçlarının zaman damgalı kaydını görüntüler. Bu, en azından bir açıklama kaydedildiyse görüntülenir.

Atlama Telleri ve konektörler

Bu konu başlığında anahtarlar hakkında özel bilgiler verilmektedir. Bu konu ayrıca, atlama telleri ve anahtarlarla ilgili bazı temel bilgiler de sağlar ve sistemdeki çeşitli kartlar üzerindeki konektörlerle ilgili açıklamalar verir. Sistem kartındaki anahtarlar sistemi ve kurulum şifrelerini devre dışı bırakmaya yardımcı olur. Bileşenleri ve kabloları doğru şekilde takmak için sistem kartındaki konektörleri bilmeniz gerekir.

Konular:

- Sistem kartı atlama telleri ve konektörleri
- Sistem Kartı Anahtar Ayarları
- Unutulan parolayı devre dışı bırakma

Sistem kartı atlama telleri ve konektörleri

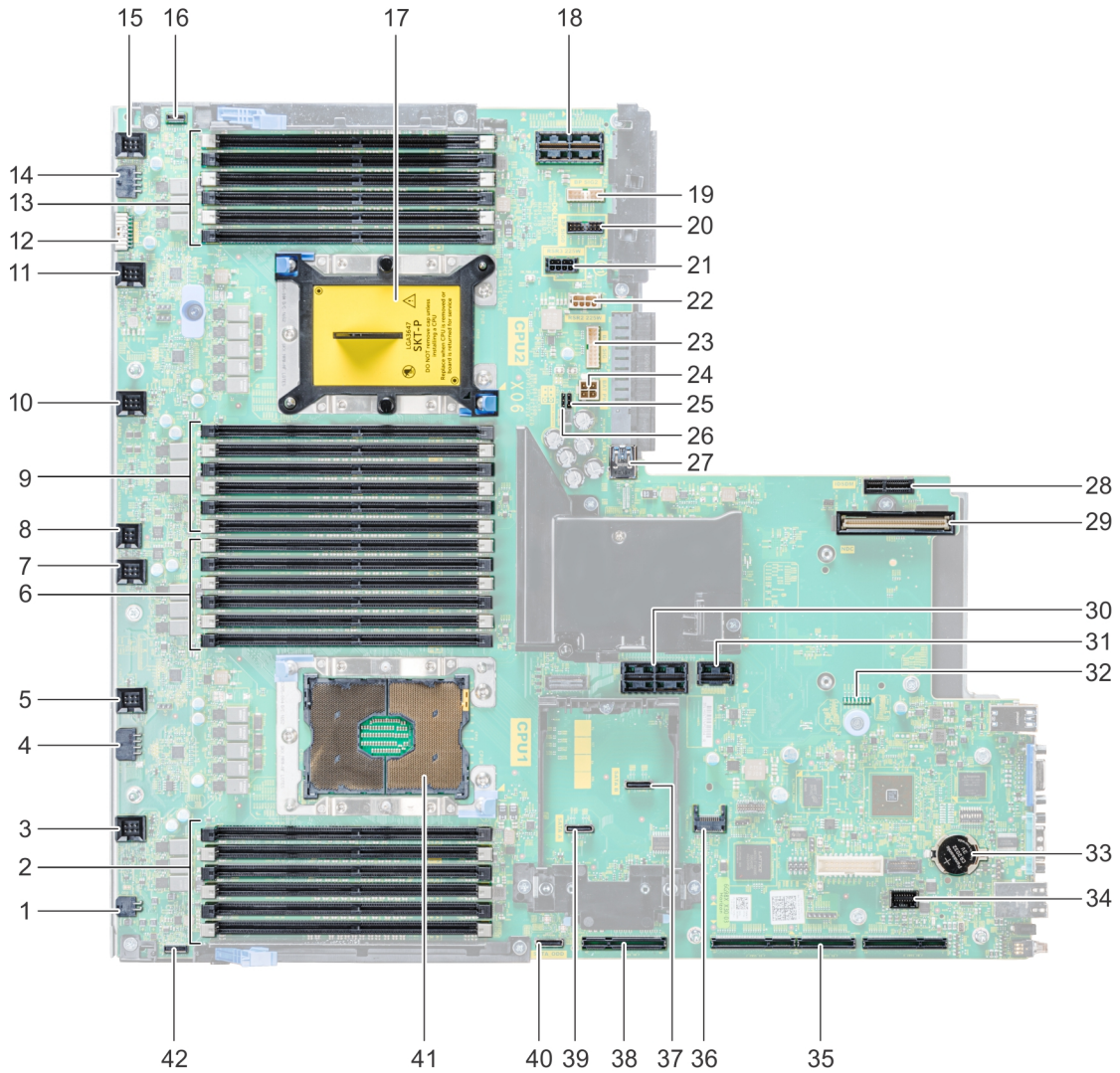

Rakam 178. Sistem kartı atlama telleri ve konektörleri

Tablo 29. Sistem kartı atlama telleri ve konektörleri

Öge	Konnektör	Açıklama
1	J_ODD	Optik sürücü güç konektörü
2	A7, A1, A8, A2, A9, A3	Bellek modülü soketleri
3	J_FAN2U_6	Soğutma fanı 6 konektörü
4	J_BP3	Arka panel 3 güç konektörü
5	J_FAN2U_5	Soğutma fanı 5 konektörü
6	A6, A12, A5, A11, A4, A10	Bellek modülü soketleri
7	J_FAN2U_4	Soğutma fanı 4 konektörü
8	INTRUSION_DET	İzinsiz girişi önleme anahtarı konektörü
9	B7, B1, B8, B2, B9, B3	Bellek modülü soketleri
10	J_FAN2U_3	Soğutma fanı 3 konektörü
11	J_FAN2U_2	Soğutma fanı 2 konektörü
12	J_BP_SIG1	Arka panel 1 sinyal konektörü
13	B6, B12, B5, B11, B4, B10	Bellek modülü soketleri
14	J_BP1	Arka panel 1 güç konektörü
15	J_FAN2U_1	Soğutma fanı 1 konektörü
16	P_LFT_CP	Sol kontrol paneli konektörü
17	CPU2	CPU2 işlemci ve ısı emici modülü soketi (toz kapaklı)
18	J_R3_X24	Yükseltici 3 konektörü
19	J_BP_SIG2	Arka panel 2 sinyal konektörü
20	J_BP_SIG0	Arka panel 0 sinyal konektörü
21	J_BP0 (RSR3_225W)	Arka panel 0 güç konektörü (Yükseltici 3 PCIe 225 W güç)
22	J_BP2 (RSR2_225W)	Arka panel 2 güç konektörü (Yükseltici 2 PCIe 225 W güç)
23	J_BATT_SIG	NVDIMM-N pil güç konektörü
24	J_BATT_PWR	NVDIMM-N pil güç konektörü
25	PWRD_EN	BIOS parolasını sınırlama
26	NVRAM_CLR	NVRAM'ı silme
27	J_USB_INT	Dahili USB konektörü
28	J_IDSDM	IDSMD/vFlash konektörü
29	J_NDC	NDC konektörü
30	J_R2_X24_IT9	Yükseltici 2 konektörü
31	J_R2_3R_X8_IT9	Yükseltici 2 konektörü
32	LED'ler	Sistem kartı tanılama LED göstergeleri
33	BATTERY	Pil konektörü
34	J_FRONT_VIDEO	Video konektörü
35	J_R1_SS82_3 ve J_R1_SS60_1	Yükseltici 1 konektörü
36	J_TPM_MODULE	TPM konektörü
37	J_SATA_B	SATA B konektörü

Tablo 29. Sistem kartı atlama telleri ve konektörleri (devamı)

Öge	Konnektör	Açıklama
38	J_R1_SS82_1	Yükseltici 1 konektörü (Mini PERC seçeneği)
39	J_SATA_A	SATA A konektörü
40	J_SATA_C	SATA C konektörü (Optik sürücü SATA konektörü)
41	CPU1	CPU1 işlemci ve ısı emici modülü
42	P_RGT_CP	Sağ kontrol paneli konektörü

Sistem Kartı Anahtar Ayarları

Bir şifreyi devre dışı bırakmak üzere parola atlama telini sıfırlamaya dair bilgi için [Unutulan parolayı devre dışı bırakma](#) bölümüne bakın.

Unutulan parolayı devre dışı bırakma

Sistemin yazılım güvenliği özellikleri bir sistem parolasını ve bir kurulum parolasını içerir. Parola atlama teli bu parola özelliklerini etkinleştirir ya da devre dışı bırakır ve kullanımda olan tüm parolaları siler.

Önkoşullar

⚠ DİKKAT: Pek çok tamir işlemi yalnızca sertifikalı servis teknisyeni tarafından gerçekleştirilmelidir. Sorun giderme işlemlerini ve basit tamirleri sadece ürün belgenizde belirtildiği gibi veya destek ekibinin çevrimiçi olarak ya da telefonla belirttiği gibi gerçekleştirmelisiniz. Dell'den yetkili olmayan kişilerden alınan servisten kaynaklanan hasarlar garanti kapsamında değildir. Ürününüzle birlikte verilen güvenlik talimatlarını okuyun ve uygulayın.

Adımlar

1. Sistemi, bağlı çevre birimler ile birlikte kapatın ve elektrik prizinden sistemin fişini çekin.
2. Sistem kapağını çıkarın.
3. Sistem kartı atlama teli üstündeki atlama telini 2 ve 4 numaralı pinlerden 4 ve 6 numaralı pinlere getirin.
4. Sistem kapağını takın.

Mevcut parolalar, sistem atlama teli 4 ve 6 numaralı pimlerde olarak önyükleme yapana kadar devre dışı kalmaz (silinmez). Ancak yine de yeni bir sistem ve/veya kurulum parolası atamadan önce atlama telini 2 ve 4 numaralı pimlere alın.

i **NOT:** 4 ve 6 numaralı pimlerdeki atlama teliyle yeni bir sistem ve/veya kurulum şifresi atarsanız, sistem bir sonraki önyüklemesinde yeni şifreyi (şifreleri) devre dışı bırakır.

5. Sistemi elektrik prizine yeniden bağlayın ve çevre birimleri de dahil olmak üzere sistemi açın.
6. Sistemi, bağlı çevre birimler ile birlikte kapatın ve elektrik prizinden sistemin fişini çekin.
7. Sistem kapağını çıkarın.
8. Sistem kartı atlama teli üstündeki atlama telini 4 ve 6 numaralı pinlerden 2 ve 4 numaralı pinlere getirin.
9. Sistem kapağını takın.
10. Sistemi elektrik prizine yeniden bağlayın ve çevre birimleri de dahil olmak üzere sistemi açın.
11. Yeni bir sistem ve/veya kurulum şifresi atayın.

Yardım alma

Konular:

- Dell EMC ile iletişime geçme
- Belge geri bildirim
- Sistem bilgilerine QRL kullanarak erişim
- SupportAssist ile otomatik destek alma
- Geri Dönüşüm veya Kullanım Ömrü Sonu servis bilgileri

Dell EMC ile iletişime geçme

Dell EMC çeşitli çevrimiçi ve telefonla destek ile hizmet seçenekleri sunar. Etkin bir internet bağlantınız yoksa başvuru bilgilerinizi satış faturanızda, irsaliyede, fişte veya Dell EMC ürün kataloğunda bulabilirsiniz. Bulunabilirlik durumu ülkeye ve ürüne göre değişiklik gösterebilir ve bazı hizmetler bölgenizde sunulmayabilir. Satış, teknik destek veya müşteri hizmeti konuları hakkında Dell EMC ile iletişime geçmek için:

Adımlar

1. www.dell.com/support/home adresine gidin.
2. Sayfanın sağ alt köşesindeki aşağı açılan menüden ülkenizi seçin.
3. Size özel destek için:
 - a. **Servis Etiketinizi girin** alanına sistem servis etiketinizi girin.
 - b. **Gönder** seçeneğini tıklayın.
Çeşitli destek kategorilerinin listelendiği destek sayfası görüntülenir.
4. Genel destek için:
 - a. Ürün kategorinizi seçin.
 - b. Ürün segmentinizi seçin.
 - c. Ürününüzü seçin.
Çeşitli destek kategorilerinin listelendiği destek sayfası görüntülenir.
5. Dell EMC Global Teknik Destek iletişim bilgileri için:
 - a. **Teknik Destekle Bağlantı Kurun** bağlantısına tıklayın.
 - b. Bize Ulaşın web sayfasındaki **Servis Etiketinizi girin** alanına sisteminizin Servis Etiketini girin.

Belge geri bildirim

Herhangi bir Dell EMC belge sayfamız üzerinden belgeleri değerlendirebilir veya geri bildiriminizi yazabilirsiniz. Geri bildiriminizi göndermek için **Geri Bildirim Gönder** ögesine tıklayın.

Sistem bilgilerine QRL kullanarak erişim

PowerEdge sistemi hakkındaki bilgilere erişmek için sistemin önündeki bilgi etiketinde bulunan Hızlı Kaynak Bulucu'yu (QRL) kullanabilirsiniz.

Önkoşullar

Akıllı telefonunuzda veya tabletinizde QR kodu tarayıcısının kurulu olduğundan emin olun.

QRL sisteminiz hakkında aşağıdaki bilgileri içerir:

- Nasıl Yapılır videoları
- Kurulum ve Servis Kılavuzu, LCD tanılamaları ve mekanik genel bakış gibi referans belgeleri
- Özel donanım yapılandırmanıza ve garanti bilgilerine hızlıca erişmek için sistem servis etiketiniz

- Teknik yardım ve satış ekipleri ile iletişime geçmek için Dell ile doğrudan bağlantı

Adımlar

1. www.dell.com/qrl adresine giderek söz konusu ürününüzü bulun veya
2. Sisteminizdeki veya Quick Resource Locator [Hızlı Kaynak Bulucu] bölümündeki modele özgü Quick Resource (QR) [Hızlı Kaynak] kodunu taramak için akıllı telefonunuzu veya tabletinizi kullanın.

PowerEdge R740 sistemi için Hızlı Kaynak Bulucu



Rakam 179. PowerEdge R740 sistemi için Hızlı Kaynak Bulucu

SupportAssist ile otomatik destek alma

Dell EMC SupportAssist; Dell EMC sunucunuz, depolamanız ve ağ aygıtlarınız için teknik desteği otomatikleştiren isteğe bağlı bir Dell EMC Services sunar. BT ortamınıza bir SupportAssist uygulaması yükleyip ayarlayarak, aşağıdaki avantajlardan yararlanabilirsiniz:

- **Otomatik sorun algılama** — SupportAssist, Dell EMC cihazlarınızı izler ve donanım sorunlarını oluşmadan önce tahmin ederek otomatik olarak algılar.
- **Otomatik destek talebi oluşturma** — Bir sorun algılandığında, SupportAssist Dell EMC Teknik Desteği'nde otomatik olarak bir destek talebi açar.
- **Otomatik tanılama toplama** — SupportAssist, cihazlarınızdan otomatik olarak sistem durumu bilgileri toplar ve bunları güvenli bir şekilde Dell EMC'ye yükler. Bu bilgiler, Dell EMC Teknik Destek tarafından sorun giderme amacıyla kullanılır.
- **Proaktif iletişim** — Bir Dell EMC Teknik Destek aracı destek talebi hakkında sizinle iletişim kurar ve sorunu çözenize yardımcı olur.

Kullanılabilir avantajlar aygıtınız için satın alınan Dell EMC Servis yetkilerine bağlı olarak farklılık gösterir. SupportAssist hakkında ek bilgi için, www.dell.com/supportassist bölümüne gidin.

Geri Dönüşüm veya Kullanım Ömrü Sonu servis bilgileri

Bu ürün için geri alma ve geri dönüşüm servisleri belirli ülkelerde sunulur. Sistem bileşenlerini elden çıkarmak istiyorsanız www.dell.com/recyclingworldwide adresine gidin ve ilgili ülkeyi seçin.