

Dell EMC PowerEdge R350

Kurulum ve Servis Kılavuzu

Notlar, dikkat edilecek noktalar ve uyarılar

 **NOT:** NOT, ürününüzü daha iyi kullanmanıza yardımcı olacak önemli bilgiler sağlar.

 **DİKKAT:** DİKKAT, donanım hasarı veya veri kaybı olasılığını gösterir ve sorunu nasıl önleyeceğinizi bildirir.

 **UYARI:** UYARI, mülk hasarı, kişisel yaralanma veya ölüm potansiyeline işaret eder.

Bölüm 1: Bu belge hakkında.....	7
Bölüm 2: PowerEdge R350 sistem genel bakış.....	8
Sistemin önden görünümü.....	8
Sistemin arkadan görünümü.....	9
Sistemin İçi.....	11
Ekspres Servis Kodunu ve Servis Etiketini bulma.....	11
Sistem bilgileri etiketi.....	12
Ray boyutlandırma ve raf uyumluluğu matrisi.....	14
Bölüm 3: Başlangıç sistem kurulumu ve yapılandırması.....	15
Sistemi kurma.....	15
iDRAC yapılandırması.....	15
iDRAC IP adresini ayarlama seçenekleri.....	15
iDRAC oturumu açma seçenekleri.....	16
İşletim sistemini yükleme kaynakları.....	17
Ürün yazılımını indirme seçenekleri.....	17
İşletim sistemi sürücülerini indirme ve yükleme seçenekleri.....	17
Sürücü ve ürün yazılımı indirme.....	18
Bölüm 4: POST ve sistem yönetimi yapılandırma doğrulaması için gereken minimum.....	19
Minimum yapılandırma POST'a.....	19
Yapılandırma doğrulaması.....	19
Hata iletileri.....	20
Bölüm 5: Sistem bileşenlerini takma ve çıkarma.....	21
Güvenlik talimatları.....	21
Sisteminizin içinde çalışmaya başlamadan önce.....	22
sistem içinde çalıştıktan sonra.....	22
Önerilen araçlar.....	22
İsteğe bağlı ön çerçeve.....	23
Ön çerçeveyi çıkarma.....	23
Ön çerçeveyi takma.....	23
Sistem kapağı.....	24
Sistem Kapağını Çıkarma.....	24
Sistem kapağını takma.....	25
Hava örtüler.....	27
Hava örtüsünü çıkarma.....	27
Hava örtüsünü takma.....	27
Soğutma fanları.....	28
Soğutma fanını çıkarma.....	28
Soğutma fanını takma.....	29
İzinsiz girişi önleme anahtarı	30
İzinsiz giriş önleme anahtarı modülünü çıkarma.....	30

İzinsiz giriři önleme anahtarını takma.....	31
Sürücü arka paneli.....	32
Sürücü arka yüzü.....	32
Arka paneli çıkarma.....	33
Sürücü arka yüzünü takma.....	34
Kablo yerleşimi.....	35
Sürücüler.....	39
Sürücü taşıyıcısını çıkarma.....	39
Sürücü taşıyıcısını takma.....	40
Sürücü taşıyıcısından sürücüyü çıkarma.....	41
Sürücüyü sürücü taşıyıcısına takma.....	42
Sürücü kasasını çıkarma.....	43
Sürücü dolgu ekini takma.....	44
İsteğe baęlı optik sürücü.....	44
Optik sürücünün çıkarılması.....	44
Optik Sürücüyü Takma.....	45
Sistem belleęi.....	46
Sistem belleęi yönergeleri.....	46
Genel bellek modülü montaj yönergeleri.....	47
Bellek modülünü çıkarma.....	48
Bellek modülünü takma.....	49
İřlemci ve ısı emici	50
Isı emicisini çıkarma.....	50
Isı emicisini takma.....	51
İřlemcinin çıkarılması.....	53
İřlemciyi takma.....	54
Geniřletme kartları ve geniřletme kartı yükselticileri.....	54
Geniřletme kartı takma yönergeleri.....	55
Geniřletme kartı yükselticilerini çıkarma.....	56
Geniřletme kartı yükselticilerini takma.....	57
Geniřletme kartını geniřletme kartı yükselticisinden çıkarma.....	58
Geniřletme kartını geniřletme kartı yükselticisine takma.....	60
İsteğe baęlı BOSS S2 kartı.....	61
BOSS S2 modülünü çıkarma.....	61
BOSS S2 modülünü takma.....	63
Sistem pili.....	65
Sistem pilini deęiřtirme.....	65
Ön montaj ön PERC modülü.....	66
Ön montaj ön PERC modülünü çıkarma.....	66
Ön montaj ön PERC modülünü takma.....	67
PERC kartını çıkarma.....	68
PERC kartını takma.....	69
İsteğe baęlı dahili USB kartı.....	70
İsteğe baęlı dahili USB kartı çıkarma.....	70
Dahili USB kartını takma.....	71
Güç kaynaęı ünitesi.....	72
Sıcak yedek özellięi.....	72
Bir güç kaynaęı ünitesini çıkarma.....	73
Bir güç kaynaęı ünitesini takma.....	73
Güç kaynaęı ünitesi dolgu ekini çıkarma.....	74

Güç kaynağı ünitesi dolgu ekini takma.....	75
Güç aracı kartı.....	75
Güç aracı kartını çıkarma.....	75
Güç aracı kartını takma.....	76
İsteğe bağlı IDSDM modülü.....	77
IDSDM modülünü çıkarma.....	77
IDSDM modülünü takma.....	78
MicroSD kart.....	79
MicroSD kartını çıkarma.....	79
MicroSD kartını takma.....	80
Sistem kartı.....	81
Sistem kartını çıkarma.....	81
Sistem kartını takma.....	82
Güvenilir Platform Modülü.....	84
Güvenilir Platform Modülünü Yükseltme.....	84
Kullanıcılar için TPM başlatma.....	85
Kullanıcıları için TPM 1.2'ı başlatma.....	85
Kullanıcıları için TPM 2.0'ı başlatma.....	86
Kontrol paneli.....	86
Sol kontrol panelini çıkarma.....	86
Sol kontrol panelini takma.....	87
Sağ kontrol panelini çıkarma.....	88
Sağ kontrol panelini takma.....	89
Bölüm 6: Atlama Telleri ve konnektörler.....	91
Sistem kartı konnektörleri.....	91
Sistem Kartı Anahtar Ayarları.....	92
Unutulan parolayı devre dışı bırakma.....	92
Bölüm 7: Sistem tanılamaları ve gösterge kodları.....	94
Sistem durumu ve sistem kimliği gösterge kodları.....	94
iDRAC Direct LED gösterge kodları.....	94
LCD paneli.....	95
Ana ekranı görüntüleme.....	96
Kurulum menüsü.....	96
Görüntüleme menüsü.....	96
NIC gösterge kodları.....	97
Güç kaynağı ünitesi gösterge kodları.....	97
Sürücü gösterge kodları.....	99
Sistem Tanılamayı Kullanma.....	100
Dell Tümüleşik Sistem Tanılama.....	100
Bölüm 8: Yardım alma.....	102
Geri Dönüşüm veya Kullanım Ömrü Sonu servis bilgileri.....	102
Dell Technologies'e Bağlanma.....	102
Sistem bilgilerine QRL kullanarak erişim.....	102
PowerEdge R350 sistem için Hızlı Kaynak Bulucu.....	103
SupportAssist ile otomatik destek alma.....	103

Bölüm 9: Dokümantasyon kaynakları.....	104
---	------------

Bu belge hakkında

Bu belge, sisteme genel bir bakış; bileşenleri takma ve değiştirme, tanılama araçları hakkında bilgiler ve belirli bileşenleri kurarken izlenecek yönergeler sağlar.

PowerEdge R350 sistem genel bakış

PowerEdge R350 sistem aşağıdakileri destekleyen bir 1U sunucudur:

- Bir adet Intel Xeon E-2300 serisi işlemci veya bir adet Intel Pentium işlemci
- Dört adet DDR4 DIMM yuvası
- İki adet yedek AC güç kaynağı ünitesi
- Dört adede kadar 3,5 inç SAS/SATA çalışırken takılabilir sürücü
- Sekiz adede kadar 2,5 inç SAS/SATA çalışırken takılabilir sürücü

NOT: Aksi belirtilmedikçe SAS, SATA sürücülerinin tüm örnekleri bu belgede sürücü olarak görülür.

Desteklenen sürücüler hakkında daha fazla bilgi için, bkz. www.dell.com/poweredgemanuals.

Konular:

- Sistemin önden görünümü
- Sistemin arkadan görünümü
- Sistemin içi
- Ekspres Servis Kodunu ve Servis Etiketini bulma
- Sistem bilgileri etiketi
- Ray boyutlandırma ve raf uyumluluğu matrisi

Sistemin önden görünümü



Rakam 1. 8 x 2,5-inç sürücü sisteminin önden görünümü

Tablo 1. Sistemin önünde bulunan özellikler

Öğe	Bağlantı noktaları, paneller ve yuvalar	Simge	Açıklama
1	iDRAC sıfırlama düğmeli sol kontrol paneli		Sistem sağlığını ve sistem kimliği göstergesini içerir. NOT: Kaydedilmiş ayarların hiçbirini değiştirmeden iDRAC ögesini sıfırlamak için Sistem Tanımlama düğmesine en az 16 saniye basılı tutun.
2	Sürücü	Yok	Sisteminizde desteklenen sürücülerini takmanızı sağlar.
3	Sağ kontrol paneli	Yok	Güç düğmesi ve USB bağlantı noktası, iDRAC Direct mikro bağlantı noktası ve iDRAC Direct durum LED'i içerir.
4	Bilgi etiketi	Yok	Dışarı açılan bir etiket paneli olan Bilgi etiketi, sistem bilgilerini (Servis Etiketi, NIC, MAC adresi vb.) içerir. Güvenli varsayılan iDRAC erişiminiz varsa, Bilgi etiketi aynı zamanda iDRAC güvenli varsayılan parolasını da içerecektir.

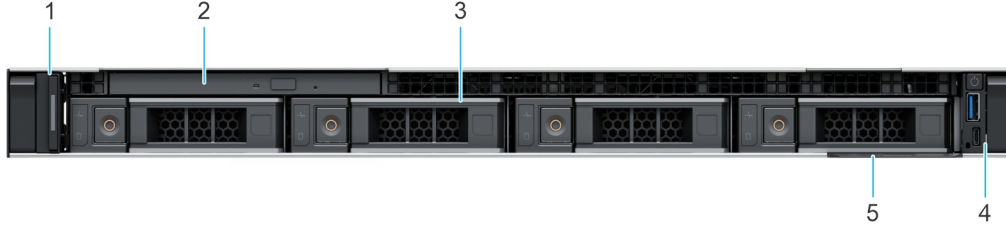

Rakam 2. 4 x 3,5 inç sürücü sisteminin önden görünümü

Tablo 2. Sistemin önünde bulunan özellikler

Öğe	Bağlantı noktaları, paneller ve yuvalar	Simge	Açıklama
1	iDRAC sıfırlama düğmeli sol kontrol paneli		Sistem sağlığını ve sistem kimliği göstergesini içerir. NOT: Kaydedilmiş ayarların hiçbirini değiştirmeden iDRAC ögesini sıfırlamak için Sistem Tanımlama düğmesine en az 16 saniye basılı tutun.
2	Optik sürücü	Yok	Sisteminizde desteklenen optik sürücüyü takmanızı sağlar.
3	Sürücü	Yok	Sisteminizde desteklenen sürücülerini takmanızı sağlar.
4	Sağ kontrol paneli	Yok	Güç düğmesi ve USB bağlantı noktası, iDRAC Direct mikro bağlantı noktası ve iDRAC Direct durum LED'i içerir.
5	Bilgi etiketi	Yok	Dışarı açılan bir etiket paneli olan Bilgi etiketi, sistem bilgilerini (Servis Etiketi, NIC, MAC adresi vb.) içerir. Güvenli varsayılan iDRAC erişiminiz varsa, Bilgi etiketi aynı zamanda iDRAC güvenli varsayılan parolasını da içerecektir.

Bağlantı noktaları hakkında daha fazla bilgi için ürün belgeleri sayfasındaki Dell EMC PowerEdge R350 Teknik Özellikleri'ne bakın.

Bağlantı noktaları hakkında daha fazla bilgi için www.dell.com/poweredgemanuals bölümüne bakın.

Sistemin arkadan görünümü

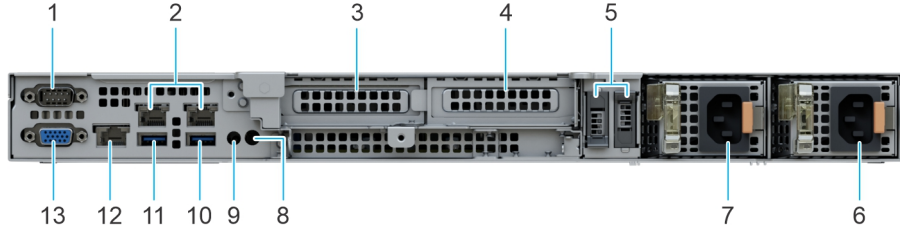







Rakam 3. Sistemin arkadan görünümü

Tablo 3. Sistemin arkadan görünümü

Öğe	Bağlantı noktaları, paneller veya yuvalar	Simge	Açıklama
1	Seri konektör		Seri aygıtları bağlamanızı sağlar.
2	Ethernet bağlantı noktaları		Sistem kartına entegre edilmiş Ethernet bağlantı noktaları ağ bağlantısını sağlar. Bu NIC bağlantı noktaları, iDRAC ağ ayarları paylaşımli moda ayarlandığında iDRAC ile de paylaşılabilir.
3	PCIe genişletme kartı yuvası 1		PCI Express genişletme kartlarını bağlamanıza olanak tanır.
4	PCIe genişletme kartı yuvası 2		PCI Express genişletme kartlarını bağlamanıza olanak tanır.
5	BOSS yükseltici yuvaları		BOSS kartını bağlamanızı sağlar.

Tablo 3. Sistemin arkadan görünümü (devamı)

Öge	Bağlantı noktaları, paneller veya yuvalar	Simge	Açıklama
6	Güç kaynağı ünitesi (PSU 2)		PSU'yu belirtir.
7	Güç kaynağı ünitesi (PSU 1)		PSU'yu belirtir.
8	Sistem kimliği düğmesi		<p>Sistem tanımlama (ID) düğmesine basın:</p> <ul style="list-style-type: none">• Rafta belirli bir sistemi bulmak için.• Sistem kimliğini açmak veya kapatmak için. <p>iDRAC'ı sıfırlamak için düğmeye 16 saniyeden daha uzun süre basılı tutun.</p> <p>i NOT:</p> <ul style="list-style-type: none">• Sistem kimliği kullanarak iDRAC'ı sıfırlamak için iDRAC kurulumunda sistem kimliği düğmesinin etkinleştirildiğinden emin olun.• Sistem POST sırasında yanıt vermeyi durdurursa, BIOS ilerleme moduna geçmek için sistem kimliği düğmesine basın ve 5 saniyeden daha uzun süre basılı tutun.
9	CMA jakı		Kablo yönetim kolu LED'ine bağlanmanızı sağlar.
10	USB 3.2 Gen 1 bağlantı noktası		USB bağlantı noktaları 9 pimlidir ve 3.0 uyumludur. Bu bağlantı noktaları sisteme USB aygıtları bağlamanızı sağlar.
11	USB 2.0 bağlantı noktası		USB bağlantı noktaları 4 pimlidir ve 2.0 uyumludur. Bu bağlantı noktaları sisteme USB aygıtları bağlamanızı sağlar.
12	iDRAC adanmış bağlantı noktası		iDRAC'e uzaktan erişmenize olanak tanır. Daha fazla bilgi için www.dell.com/poweredgemanuals adresindeki iDRAC Kullanıcı Kılavuzu'na bakın.
13	VGA bağlantı noktası		Sisteme ekran aygıtı bağlamanızı sağlar.

i **NOT:** Daha fazla bilgi için ürün belgeleri sayfasındaki *Dell EMC PowerEdge R350 Teknik Özellikleri*'ne bakın.

Sistemin İçi

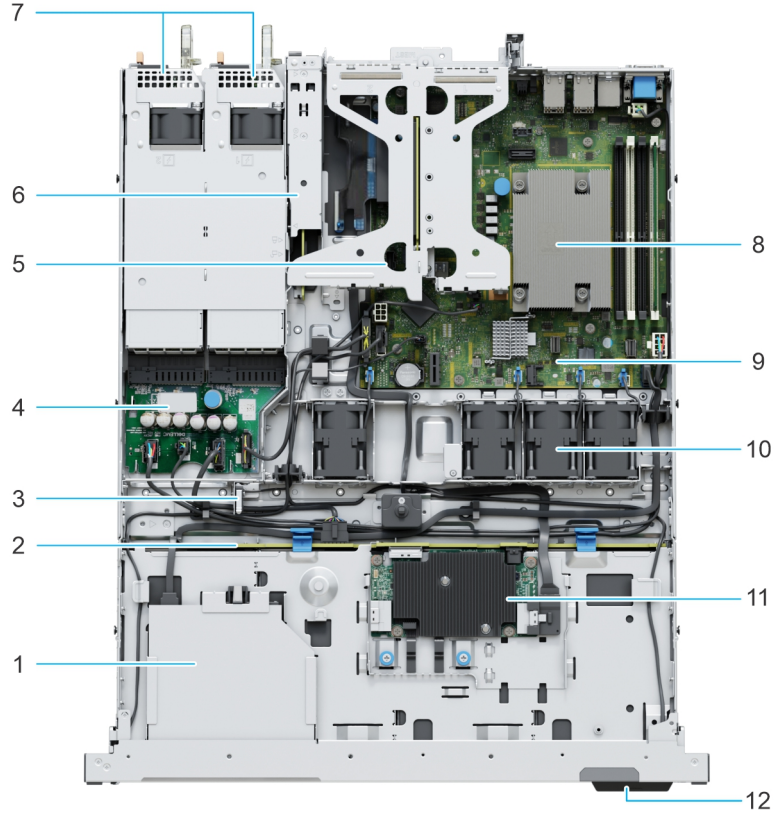

Rakam 4. Sistemin İçi

- | | |
|----------------------------------|---------------------|
| 1. Optik sürücü | 2. Sürücü arka yüzü |
| 3. İzinsiz giriş önleme anahtarı | 4. Güç aracı kartı |
| 5. Kelebek yükseltici | 6. BOSS modülü |
| 7. PSU 1 ve PSU 2 | 8. Isı emici |
| 9. Sistem kartı | 10. Soğutma fanı |
| 11. fPERC modülü | 12. Bilgi etiketi |

Ekspres Servis Kodunu ve Servis Etiketini bulma

Benzersiz Ekspres Servis Kodu ve Servis Etiketi, sistemi tanımlamak için kullanılır.

Bilgi etiketi ön kısmında bulunur. sistemin Servis Etiketi, Ekspres Servis Kodu, Üretim tarihi, NIC, MAC adresi ve QRL etiketi gibi sistem bilgilerini içerir. Güvenli varsayılan iDRAC erişiminiz varsa, Bilgi etiketi aynı zamanda iDRAC güvenli varsayılan parolasını da içerir.

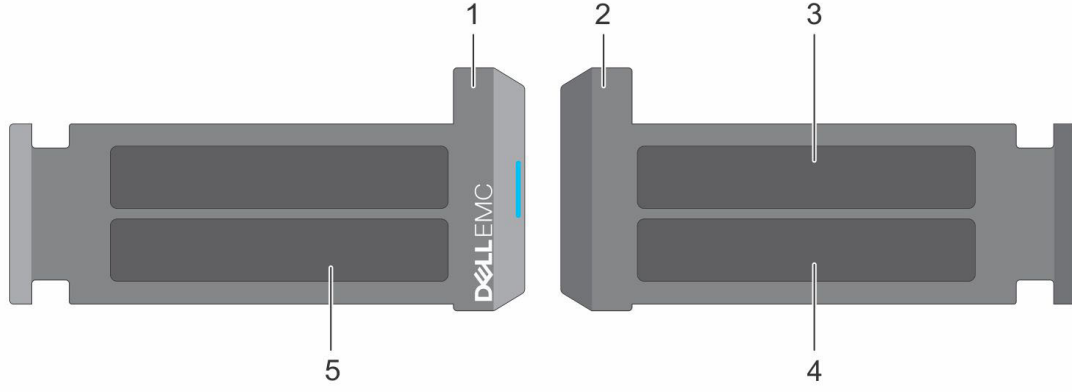

Rakam 5. Ekspres Servis Kodunu ve Servis etiketini bulma

1. Bilgi etiketi (önden görünüm)
2. Bilgi etiketi (arkadan görünüm)
3. OpenManage Mobile (OMM) etiketi
4. iDRAC MAC adresi ve iDRAC güvenli parola etiketi
5. Servis Etiketi, Ekspres Servis Kodu, QRL etiketi

Servis Etiketi'ni (ST), Ekspres Servis Kodu'nu (Exp Svc Code) ve Üretim Tarihi'ni (Mfg.Date) içeren Mini Enterprise Servis Etiketi (MEST) sistemin arkasında yer alır. Exp Svc Kodu, Dell EMC tarafından destek çağrılarının ilgili personele yönlendirilmesi için kullanılır.

Alternatif olarak, Servis Etiketi Bilgileri kasanın sol duvarındaki etikette yer alır.

Sistem bilgileri etiketi

Sistem bilgileri etiketi, sistem kapağının arkasında yer alır.

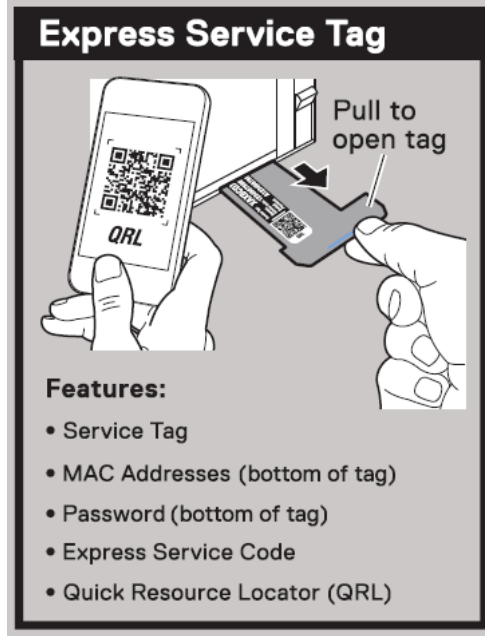

Rakam 6. Hızlı servis etiketi

Memory Information

⚠ Caution:
Memory (DIMM) and CPUs may be hot during servicing.

Memory Population

Configuration	Sequence
Memory-Optimized	1, 2, 3, 4

Rakam 7. Bellek bilgileri

Electrical Overview

System Board Information

- 7** ODD SATA Connector (SATA_ODD)
- 8** FAN 4
- 9** FAN 3
- 10** BOSS Power
- 11** BOSS Signal
- 12** TPM Connector
- 13** FAN 2
- 14** Left Control Panel
- 15** IDSDM/ Internal USB
- 16** Battery
- 17** FAN 1
- 18** Right Control Panel
- 19** PIB Connector
- 20** HDD/ODD Power
- 21** Intrusion Switch Connector
- 22** Riser Connector
- 23** Internal Storage Connector

- 1** Jumper
- 2** CPU Power
- 3** CPU

- 4** DIMMs
- 5** SATA Connector (SATA0-3)
- 6** System Power

1 Jumper Settings

PWRD_EN

NVRAM_CLR

- BIOS password is enabled. (default)
- BIOS password is disabled.
- BIOS configuration settings retained at system boot. (default)
- BIOS configuration settings cleared at system boot.

Rakam 8. Servis bilgileri - elektriksel yapıya genel bakış

Ray boyutlandırma ve raf uyumluluđu matrisi

Sisteminizle uyumlu ray çözümleri hakkında bilgi için https://i.dell.com/sites/csdocuments/Business_solutions_engineering-Docs_Documents/en/rail-rack-matrix.pdf adresindeki *Dell EMC Kurumsal Sistemler Ray Boyutlandırma ve Raf Uyumluluđu Matrisi*'ne bakın.

Belgede aşağıda listelenen bilgiler sağlanır:

- Ray tipleri ve bunların işlevleri ile ilgili belirli ayrıntılar.
- Çeşitli rafa montaj flanşlar için ray ayarlanabilirlik aralığı.
- Kablo yönetim aksesuarları ile veya olmadan ray derinliği.
- Çeşitli türlerde rafa montaj flanşlar için desteklenen raf tipleri.

Başlangıç sistem kurulumu ve yapılandırması

Bu bölümde Dell EMC sisteminin ilk kurulum ve yapılandırması için görevler açıklanmaktadır. Bu bölüm ayrıca, sistemin kurulması için genel adımları ve detaylı bilgi için referans kılavuzlarını vermektedir.

Konular:

- Sistemi kurma
- iDRAC yapılandırması
- İşletim sistemini yükleme kaynakları

Sistemi kurma

Sistemi kurmak için aşağıdaki adımları uygulayın:

Adımlar

1. Sistemi paketinden çıkarın.
2. Sistemi rafa takın. Daha fazla bilgi için www.dell.com/poweredgemanuals adresindeki ray ve kablo yönetimi çözümünüze ilişkin ray kurulumu ve kablo yönetimi aksesuarları kılavuzlarına bakın.
3. Çevre birimlerini sisteme ve sistemi elektrik prizine bağlayın.
4. Sistemi açın.

Sisteminizi kurma hakkında daha fazla bilgi için sisteminizle birlikte verilen *Başlangıç Kılavuzu*'na bakın.

NOT: Sistemin temel ayarlarının ve özelliklerinin yönetilmesi hakkında bilgi için ürün belgeleri sayfasındaki *Dell EMC PowerEdge R350 BIOS ve UEFI Referans Kılavuzu*'na bakın.

NOT: Eski BIOS sistemde desteklenmez, yalnızca UEFI BIOS desteklenir.

iDRAC yapılandırması

Integrated Dell Remote Access Controller (iDRAC), sistem yöneticilerinin verimliliğini artırmak ve Dell EMC sistemlerinin genel olarak bulunabilirliğini geliştirmek için tasarlanmıştır. iDRAC sistem sorunları konusunda yöneticileri uyarır, uzaktan sistem yönetimi görevlerinde onlara yardımcı olur ve sistem fiziksel erişim gereğini azaltır.

iDRAC IP adresini ayarlama seçenekleri

Sisteminiz ve iDRAC arasındaki iletişimi etkinleştirmek için önce ağ ayarlarınızı ağ altyapınıza göre yapılandırmanız gerekir. Ağ ayarları seçeneği varsayılan olarak **DHCP**'ye ayarlanır.

NOT: Statik IP yapılandırmasını satın alma sırasında talep etmelisiniz.

iDRAC IP adresi, aşağıdaki tabloda verilen arayüzlerden biri kullanılarak ayarlanabilir: iDRAC IP adresinin ayarlanması hakkında bilgi için aşağıdaki tabloda verilen belge bağlantılarına bakın.

Tablo 4. iDRAC IP adresini ayarlama arayüzleri

Arayüz	Belge bağlantıları
iDRAC Ayarları yardımcı programı	<i>Integrated Dell Remote Access Controller Kullanıcı Kılavuzu</i> adresindeki https://www.dell.com/idracmanuals veya sisteme özgü <i>Integrated Dell Remote Access Controller Kullanıcı Kılavuzu</i>

Tablo 4. iDRAC IP adresini ayarlama arayüzleri (devamı)

Arayüz	Belge bağlantıları
	<p>için, https://www.dell.com/poweredgemanuals > Sisteminizin Ürün Desteği sayfası > Belgeler.</p> <p>i NOT: Platformunuza yönelik en güncel iDRAC sürümünü ve en son belge sürümünü belirlemek için https://www.dell.com/support/article/sln308699 adresindeki bilgi bankası makalesine bakın.</p>
OpenManage Dağıtım Araç Seti	<p><i>Dell EMC OpenManage Deployment Toolkit Kullanıcı Kılavuzu:</i> https://www.dell.com/openmanagemanuals > Open Manage Dağıtım Araç Seti.</p>
iDRAC Direct	<p><i>Integrated Dell Remote Access Controller Kullanıcı Kılavuzu</i> adresindeki https://www.dell.com/idracmanuals veya sisteme özgü <i>Integrated Dell Remote Access Controller Kullanıcı Kılavuzu</i> için, https://www.dell.com/poweredgemanuals > Sisteminizin Ürün Desteği sayfası > Belgeler.</p> <p>i NOT: Platformunuza yönelik en güncel iDRAC sürümünü ve en son belge sürümünü belirlemek için https://www.dell.com/support/article/sln308699 adresindeki bilgi bankası makalesine bakın.</p>
Lifecycle Controller	<p><i>Dell Lifecycle Controller Kullanıcı Kılavuzu</i> adresindeki https://www.dell.com/idracmanuals veya sisteme özgü <i>Dell Lifecycle Controller Kullanıcı Kılavuzu</i> için, https://www.dell.com/poweredgemanuals > Sisteminizin Ürün Desteği sayfası > Belgeler.</p> <p>i NOT: Platformunuza yönelik en güncel iDRAC sürümünü ve en son belge sürümünü belirlemek için https://www.dell.com/support/article/sln308699 adresindeki bilgi bankası makalesine bakın.</p>

i **NOT:** iDRAC'e erişmek için Ethernet kablosunu iDRAC adanmış ağ bağlantı noktasına bağladığınızdan emin olun ya da USB kablosuyla iDRAC Direct bağlantı noktasını kullanın. Paylaşılan LOM modunun etkinleştirilmiş olduğu bir sistemi seçtiyseniz iDRAC'a paylaşılan LOM modu üzerinden de erişebilirsiniz.

iDRAC oturumu açma seçenekleri

iDRAC Ağ Kullanıcı Arayüzünde oturum açmak için bir tarayıcı açın ve IP adresini girin.

iDRAC'de şu şekilde oturum açabilirsiniz:

- iDRAC kullanıcısı
- Microsoft Active Directory kullanıcısı
- Basit Dizin Erişim Protokolü (LDAP) kullanıcısı

Oturum açma ekranında, iDRAC'a güvenli varsayılan erişimi kullanmayı seçtiyseniz, Bilgi Etiketinin arkasında bulunan iDRAC güvenli varsayılan parolasını girin. iDRAC'a güvenli varsayılan erişimi seçmediyseniz, varsayılan kullanıcı adını ve parolayı girin – root ve calvin. Aynı zamanda Çoklu Oturum Açma veya Akıllı Kart kullanarak da oturum açabilirsiniz.

i **NOT:** iDRAC IP adresini kurduktan sonra varsayılan kullanıcı adını ve parolayı değiştirdiğinizden emin olun.

iDRAC'ta oturum açma ve iDRAC lisansları hakkında daha fazla bilgi için www.dell.com/idracmanuals adresindeki *Integrated Dell Remote Access Controller Kullanıcı Kılavuzu*'na bakın.

i **NOT:** Platformunuza yönelik en güncel iDRAC sürümünü ve en son belge sürümünü belirlemek için <https://www.dell.com/support/article/sln308699> adresindeki bilgi bankası makalesine bakın.

iDRAC'a komut satırı protokolü RACADM'i kullanarak da erişebilirsiniz. Daha fazla bilgi için bkz. *Integrated Dell Remote Access Controller RACADM CLI Kılavuzu:* <https://www.dell.com/idracmanuals>.

iDRAC'a otomasyon aracı Redfish API'sini kullanarak da erişebilirsiniz. Daha fazla bilgi için bkz. *Integrated Dell Remote Access Controller User's Guide Redfish API Kılavuzu*: <https://developer.dell.com>.

İşletim sistemini yükleme kaynakları

Sistem bir işletim sistemi yüklenmeden gönderilmişse aşağıdaki tabloda listelenen kaynaklardan birini kullanarak sisteme desteklenen bir işletim sistemi yükleyin. İşletim sisteminin nasıl yükleneceği hakkında daha fazla bilgi için aşağıdaki tabloda verilen belge bağlantılarına bakın.

Tablo 5. İşletim sistemini yükleme kaynakları

Kaynak	Belge bağlantıları
iDRAC	https://www.dell.com/idracmanuals adresindeki <i>Integrated Dell Remote Access Controller Kullanıcı Kılavuzu</i> veya sisteme özgü <i>Integrated Dell Remote Access Controller Kullanıcı Kılavuzu</i> için, https://www.dell.com/poweredgemanuals > Sisteminizin Ürün Desteği sayfası > Belgeler . NOT: Platformunuza yönelik en güncel iDRAC sürümünü ve en son belge sürümünü belirlemek için https://www.dell.com/support/article/sln308699 adresindeki bilgi bankası makalesine bakın.
Lifecycle Controller	https://www.dell.com/idracmanuals adresindeki <i>Dell Lifecycle Controller Kullanıcı Kılavuzu</i> veya sisteme özgü <i>Dell Lifecycle Controller Kullanıcı Kılavuzu</i> için, https://www.dell.com/poweredgemanuals > Sisteminizin Ürün Desteği sayfası > Belgeler . Gerekli tüm sürücüler sisteme yüklendiğinden, Dell, işletim sistemini yüklemek için Lifecycle Controller kullanmanızı önerir. NOT: Platformunuza yönelik en güncel iDRAC sürümünü ve en son belge sürümünü belirlemek için https://www.dell.com/support/article/sln308699 adresindeki bilgi bankası makalesine bakın.
OpenManage Dağıtım Araç Seti	www.dell.com/openmanagemanuals > OpenManage Deployment Toolkit

NOT: PowerEdge sistemlerinde desteklenen işletim sistemlerine yönelik kurulum ve nasıl yapılır videoları hakkında daha fazla bilgi için bkz. *Dell EMC PowerEdge sistemleri için Desteklenen İşletim Sistemleri*.

Ürün yazılımını indirme seçenekleri

Ürün yazılımını Dell destek sitesinden indirebilirsiniz. Ürün yazılımı indirme hakkında daha fazla bilgi için [Sürücü ve ürün yazılımı indirme](#) bölümüne bakın.

Ürün yazılımını indirmek için aşağıdaki seçeneklerden birini de seçebilirsiniz. Ürün yazılımı indirme hakkında daha fazla bilgi için aşağıdaki tabloda verilen belge bağlantılarına bakın.

Tablo 6. Ürün yazılımını indirme seçenekleri

Seçenek	Belge bağlantısı
Integrated Dell Remote Access Controller Lifecycle Controller'ı (LC ile iDRAC) kullanarak	www.dell.com/idracmanuals
Dell Repository Manager'ı (DRM) kullanarak	www.dell.com/openmanagemanuals > Repository Manager
Dell Server Update Utility (SUU) kullanarak	www.dell.com/openmanagemanuals > Server Update Utility
Dell OpenManage Deployment Toolkit (DTK) kullanarak	www.dell.com/openmanagemanuals > OpenManage Deployment Toolkit
iDRAC sanal ortamı kullanma	www.dell.com/idracmanuals

İşletim sistemi sürücülerini indirme ve yükleme seçenekleri

İşletim sistemi sürücülerini indirmek ve yüklemek için aşağıdakilerden birini seçebilirsiniz. İşletim sistemi sürücülerini indirme ve yükleme hakkında daha fazla bilgi için aşağıdaki tabloda sağlanan belge bağlantılarına bakın.

Tablo 7. İşletim sistemi sürücülerini indirme ve yükleme seçenekleri

Seçenek	Belgeler
Dell EMC destek sitesi	Sürücü ve üretici yazılımı indirme bölümü.
iDRAC sanal ortamı	https://www.dell.com/idracmanuals adresindeki <i>Integrated Dell Remote Access Controller Kullanıcı Kılavuzu</i> veya sisteme özgü <i>Integrated Dell Remote Access Controller Kullanıcı Kılavuzu</i> için, https://www.dell.com/poweredgemanuals > Sisteminizin Ürün Desteği sayfası > Belgeler . NOT: Platformunuz için en güncel iDRAC sürümünü ve en son belge sürümünü belirlemek için bkz. https://www.dell.com/support/article/sln308699 .

Sürücü ve ürün yazılımı indirme

En son BIOS sürümünü, sürücülerini ve sistem yönetimi ürün yazılımını indirip sisteme yüklemeniz önerilir.

Önkoşullar

Sürücülerini ve ürün yazılımını indirmeden önce web tarayıcısı önbelleğini temizlediğinizden emin olun.

Adımlar

1. Şu adrese gidin www.dell.com/support/drivers.
2. **Dell Servis Etiketini, Dell EMC Ürün Kimliğini veya Modeli Girin** alanına sistemin Servis Etiketini girin ve ardından ENTER tuşuna basın.
NOT: Servis Etiketiniz yoksa, **Tüm ürünlere gözat** öğesine tıklayın ve ürünüze gidin.
3. Görüntülenen ürün sayfasında **Sürücüler ve İndirmeler**'e tıklayın.
Sürücüler ve İndirmeler sayfasında sisteme uygun olan tüm sürücüler görüntülenir.
4. Sürücülerini bir USB sürücüsüne, CD'ye veya DVD'ye indirin.

POST ve sistem yönetimi yapılandırma doğrulaması için gereken minimum

Bu bölümde POST için minimum sistem gereksinimi ve Dell EMC sistem yönetim yapılandırma doğrulaması açıklanmıştır.

Konular:

- Minimum yapılandırma POST'a
- Yapılandırma doğrulaması

Minimum yapılandırma POST'a

Aşağıda listelenen bileşenler POST için minimum yapılandırmadır:

- İşlemci
- A1 soketinde bir bellek modülü (DIMM)
- Bir güç kaynağı ünitesi
- Sistem kartı
- PIB ve kablo

Yapılandırma doğrulaması

Yeni nesil PowerEdgesistemler'nde, kesinlikli sistem yapılandırma bilgileri toplamak ve yapılandırma hatalarını bildirmek için ilave ara bağlantı esnekliği ve gelişmiş iDRAC yönetim özellikleri bulunur.

Sistem açıldığında takılı kablolar, yükselticiler, arka yüzler, hareketli kart (fPERCBOSS gibi), ve işlemci hakkındaki bilgiler CPLD'den elde edilir ve arka panel bellek haritaları analiz edilir. Bu bilgiler benzersiz bir yapılandırma oluşturur ve bu, iDRAC tarafından tutulan bir tabloda depolanan onaylı yapılandırmalardan biriyle karşılaştırılır.

Yapılandırma öğelerinin her birine bir veya daha fazla sensör atanır. POST sırasında oluşan her tür hata Sistem Olay Günlüğü'ne (SEL)/ LifeCycle (LC) günlüğüne kaydedilir. Bildirilen olaylar yapılandırma doğrulama hata tablosunda sınıflandırılır.

Tablo 8. Yapılandırma doğrulama hatası

Hata	Açıklama	Olası neden ve öneriler	Örnek
Yapılandırma Hatası	En yakın eşleşme içindeki bir yapılandırma öğesi beklenmeyen bir şey içeriyor ve herhangi bir Dell onaylı yapılandırmayla eşleşmiyor.	Yanlış yapılandırma	Yapılandırma Hatası: Arka panel kablosu CTRS_SRC_SA1 ve BP-DST_SA1
		HWC8010 hatalarında bildirilen öğe yanlış olarak monte edilmiş. Öğenin (kablo, yükselticiler, vb.) sistemdeki yerleşimini doğrulayın.	Yapılandırma Hatası: SL Kablosu PLANAR_SL7 ve CTRL_DST_PA1
Yapılandırma Eksik	iDRAC, algılanan en yakın eşleşmede bir yapılandırma öğesinin eksik olduğunu buldu.	Eksik veya hasarlı kablo, aygıt veya parça	Yapılandırma Eksik: Hareketli kart ön PERC/HBA
		HWC8010 hata günlüklerinde eksik öğe veya kablo bildirildi. Eksik öğeyi (kablo, yükselticiler, vb.) takın.	Yapılandırma Eksik: SL kablosu PLANAR_SL8 ve CTRL_DST_PA1

Tablo 8. Yapılandırma doğrulama hatası (devamı)

Hata	Açıklama	Olası neden ve öneriler	Örnek
İletişim Hatası	Bir yapılandırma ögesi, bir envanter denetimi yaparken yönetim arabirimini kullanan iDRAC'e yanıt vermiyor.	Sistem yönetimi yan bant iletişimi AC Gücü fiş bağlantısını çıkarın, ögeyi tekrar yerine oturtun ve sorun devam ederse ögeyi değiştirin.	İletişim Hatası: Arka panel 2

Hata iletileri

Bu bölümde POST sırasında ekranda görüntülenen veya sistem olay günlüğüne (SEL)/LifeCycle (LC) günlüğüne kaydedilen hata mesajları açıklanmaktadır.

Tablo 9. Hata mesajı HWC8010

Hata kodu	HWC8010
Mesaj	Sistem Yapılandırma Denetimi işlemi, belirtilen bileşen türü ile ilgili aşağıdaki sorun ile sonuçlandı
Bağımsız değişkenler	Yükseltici, hareketli kart (fPERCBOSS gibi), arka panel, işlemci, kablo veya diğer bileşenler
Ayrıntılı Açıklama	Mesajda belirtilen sorun, Sistem Yapılandırması Denetimi işleminde gözlemleniyor.
Önerilen Yanıt Eylemi	Aşağıdakileri yapın ve işlemi tekrar deneyin: 1. Giriş gücünü fişten çekin. 2. Kablo bağlantısının ve bileşen yerleşiminin doğru olup olmadığını kontrol edin. Sorun devam ederse servis sağlayıcısıyla iletişime geçin.
Kategori	Sistem Sağlığı (HWC = Donanım Yapılandırması)
Önem Derecesi	Kritik
Tutucu/Olay Kimliği	2329

Tablo 10. Hata mesajı HWC8011

Hata kodu	HWC8011
Mesaj	Sistem Yapılandırma Kontrolü işlemi, belirtilen bileşen türü ile ilgili birden fazla sorun ile sonuçlandı
Bağımsız değişkenler	Yükseltici, hareketli kart (fPERCBOSS gibi), arka panel, işlemci, kablo veya diğer bileşenler
Ayrıntılı Açıklama	Sistem Yapılandırma Denetimi işleminde birden fazla sorun gözlemlendi.
Önerilen Yanıt Eylemi	Aşağıdakileri yapın ve işlemi tekrar deneyin: 1. Giriş gücünü fişten çekin. 2. Kablo bağlantısının ve bileşen yerleşiminin doğru olup olmadığını kontrol edin. Sorun devam ederse servis sağlayıcısıyla iletişime geçin.
Kategori	Sistem Sağlığı (HWC = Donanım Yapılandırması)
Önem Derecesi	Kritik

Sistem bileşenlerini takma ve çıkarma

Konular:

- Güvenlik talimatları
- Sisteminizin içinde çalışmaya başlamadan önce
- sistem içinde çalıştıktan sonra
- Önerilen araçlar
- İsteğe bağlı ön çerçeve
- Sistem kapağı
- Hava örtüler
- Soğutma fanları
- İzinsiz girişi önleme anahtarı
- Sürücü arka paneli
- Kablo yerleşimi
- Sürücüler
- İsteğe bağlı optik sürücü
- Sistem belleği
- İşlemci ve ısı emici
- Genişletme kartları ve genişletme kartı yükselticileri
- İsteğe bağlı BOSS S2 kartı
- Sistem pili
- Ön montaj ön PERC modülü
- İsteğe bağlı dahili USB kartı
- Güç kaynağı ünitesi
- Güç aracı kartı
- İsteğe bağlı IDSDM modülü
- MicroSD kart
- Sistem kartı
- Güvenilir Platform Modülü
- Kontrol paneli

Güvenlik talimatları

⚠ DİKKAT: İki ya da daha fazla kişiyle sistemi kutudan yatay olarak kaldırın ve düz bir yüzeye, raf kaldıracına ya da raylara yerleştirin.

⚠ UYARI: sistem açıkken sistem kapağının açılması veya çıkarılması elektrik çarpması riski oluşturabilir.

⚠ UYARI: sistem kapağı olmadığında beş dakikadan uzun süreyle çalıştırmayın. Sistemi, sistem kapağı olmadan çalıştırma bileşen hasarı ile sonuçlanabilir.

⚠ DİKKAT: Pek çok tamir işlemi yalnızca sertifikalı servis teknisyeni tarafından gerçekleştirilmelidir. Sorun giderme işlemlerini ve basit tamirleri sadece ürün belgenizde belirtildiği gibi veya servis ve destek ekibinin çevrimiçi olarak ya da telefonla belirttiği gibi gerçekleştirmelisiniz. Dell'den yetkili olmayan kişilerden alınan servisten kaynaklanan hasarlar garanti kapsamında değildir. Ürününüzle birlikte verilen güvenlik talimatlarını okuyun ve uygulayın.

ⓘ NOT: sistem içindeki bileşenler üzerinde çalışırken her zaman antistatik bir minder ve antistatik şerit kullanmanız tavsiye edilir.

⚠ DİKKAT: Doğru çalışma ve soğutmayı sağlamak için, tüm sistem bölmeleri ve fanları her zaman bir bileşen ya da dolgu eki ile dolu tutulmalıdır.

NOT: Çalışırken değiştirilebilir PSU değiştirilirken, bir sunucu önyüklemesinden sonra yeni PSU değiştirilen ünitenin ürün yazılımına ve yapılandırmasına otomatik olarak güncellenir. En yeni ürün yazılımına güncelleme ve yapılandırmayı değiştirme için <https://www.dell.com/idracmanuals> adresinde yer alan *Lifecycle Controller Kullanıcı Kılavuzu*'na bakın:

NOT: Arızalı depolama denetleyicisi, FC veya NIC kartını aynı türde bir kartla değiştirilirken, sistem açıldıktan sonra yeni kart arızalı kartın ürün yazılımına ve yapılandırmasına otomatik olarak güncellenir. En yeni ürün yazılımına güncelleme ve yapılandırmayı değiştirme için <https://www.dell.com/idracmanuals> adresinde yer alan *Lifecycle Controller Kullanıcı Kılavuzu*'na bakın:

DİKKAT: Sisteminize Dell tarafından onaylanmamış ve test edilmemiş GPU'lar, ağ kartları veya diğer PCIe aygıtları takmayın. Yetkisiz ve geçersiz kılınan donanım yüklemesinin neden olduğu hasar sistem garantisini boş ve geçersiz kılar.

Sisteminizin içinde çalışmaya başlamadan önce

Önkoşullar

[Güvenlik talimatları](#) bölümünde listelenen güvenlik yönergelerini uygulayın.

Adımlar

1. Sistemi ve takılı tüm çevre birimleri kapatın.
2. sistem elektrik prizinden çıkarın ve çevre birimlerinin bağlantısını kesin.
3. Mümkünse, sistemi raftan çıkarın.
Daha fazla bilgi için, www.dell.com/poweredge manuals adresinde, ray çözümlerinize ilgili *Ray Kurulum Kılavuzu* kısmına bakın.
4. sistem kapağını çıkarın.

sistem içinde çalıştıktan sonra

Önkoşullar

[Güvenlik talimatları](#) bölümünde listelenen güvenlik talimatlarını uygulayın.

Adımlar

1. sistem yerine takın.
2. Uygunsa sistem rafa kurun.
Daha fazla bilgi için, www.dell.com/poweredge manuals adresinde, sisteminizle ilgili *Ray Kurulum Kılavuzu* kısmına bakın.
3. Çevre birimlerini yeniden bağlayın, sistem elektrik prizine takın, sonra sistem açın.

Önerilen araçlar

Çıkarma ve takma prosedürlerini gerçekleştirmek için aşağıdaki araçlardan birine veya birkaçına ihtiyacınız olabilir:

- Çerçeve kilidi anahtarı. Bu anahtar yalnızca sisteminizde bir çerçeve varsa gereklidir.
- 1 numaralı yıldız tornavida
- 2 numaralı yıldız tornavida
- Torx T15 tornavida
- 5 mm altıgen somun anahtarı
- Plastik çubuk
- 1/4 inç yassı başlı tornavida
- Toprağa bağlanmış topraklama bilekliği
- ESD altlığı
- İğne uçlu penseler

İsteğe bağlı ön çerçeve

i NOT: LCD paneli, ön çerçeve üzerinde isteğe bağlıdır. Ön çerçevede bir LCD paneli varsa [LCD paneli](#) bölümüne bakın.

Ön çerçeveyi çıkarma

LCD paneli olan veya olmayan ön çerçeveyi çıkarma prosedürleri aynıdır.

Önkoşullar

1. [Güvenlik talimatları](#) bölümünde listelenen güvenlik yönergelerini uygulayın.
2. Çerçeve anahtarını elinizin altında bulundurun.

i NOT: Çerçeve anahtarı LCD çerçeve paketinin bir parçasıdır.

Adımlar

1. Çerçeve kilidini açın.
2. Serbest bırakma düğmesine basarak çerçevenin sol ucunun ayrılmasını sağlayın.
3. Sağ ucu kancadan çıkarın ve çerçeveyi çıkarın.

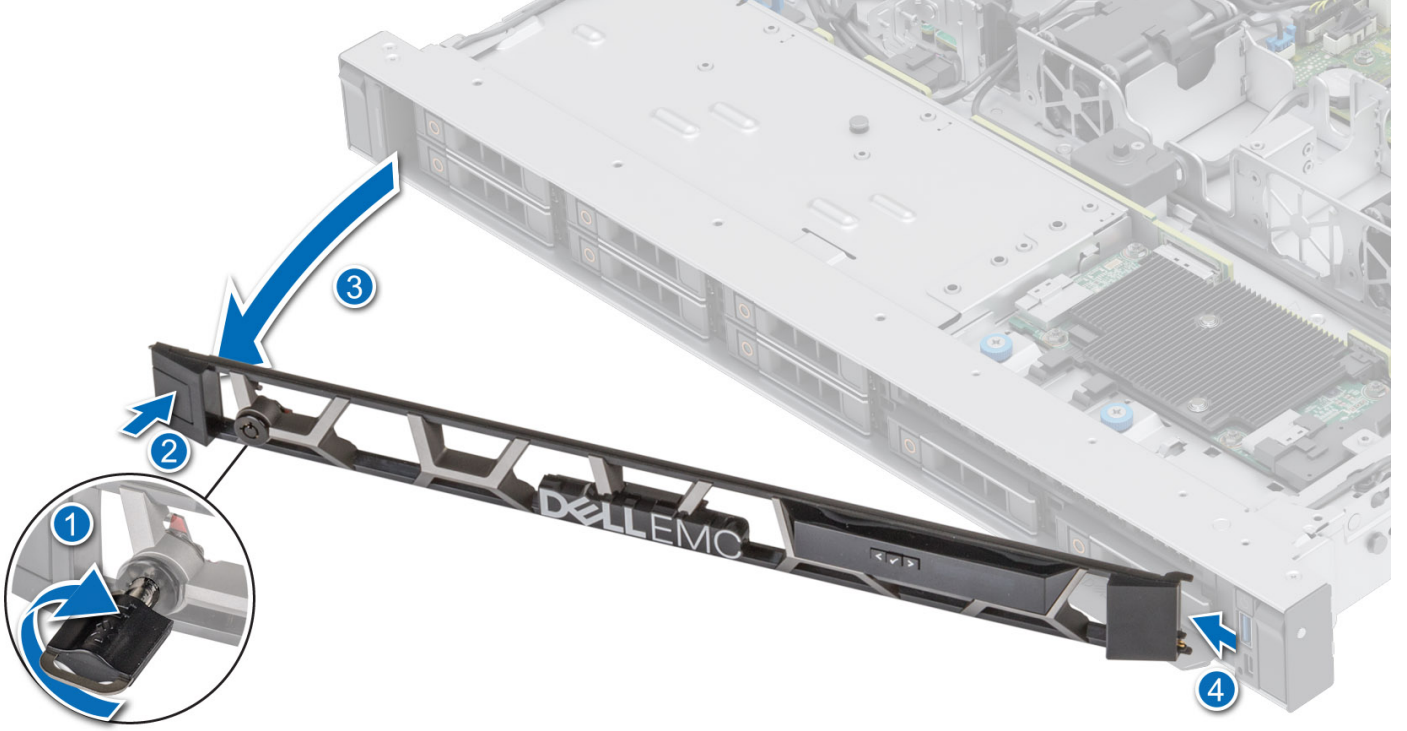

Rakam 9. LCD panelli ön çerçeveyi çıkarma

Sonraki Adımlar

Ön çerçeveyi yerine takın.

Ön çerçeveyi takma

LCD paneli olan veya olmayan ön çerçeveyi takma prosedürleri aynıdır.

Önkoşullar

1. [Güvenlik talimatları](#) bölümünde listelenen güvenlik yönergelerini uygulayın.
2. Çerçeve anahtarının yerini belirleyin ve çıkarın.
NOT: Çerçeve anahtarı LCD çerçeve paketinin bir parçasıdır.

Adımlar

1. Çerçevadaki tırnakları hizalayıp sistemdeki yuvalara takın.
2. Serbest bırakma düğmesi yerine oturana kadar çerçeveye basın.
3. Ön çerçeveyi kilitleyin.

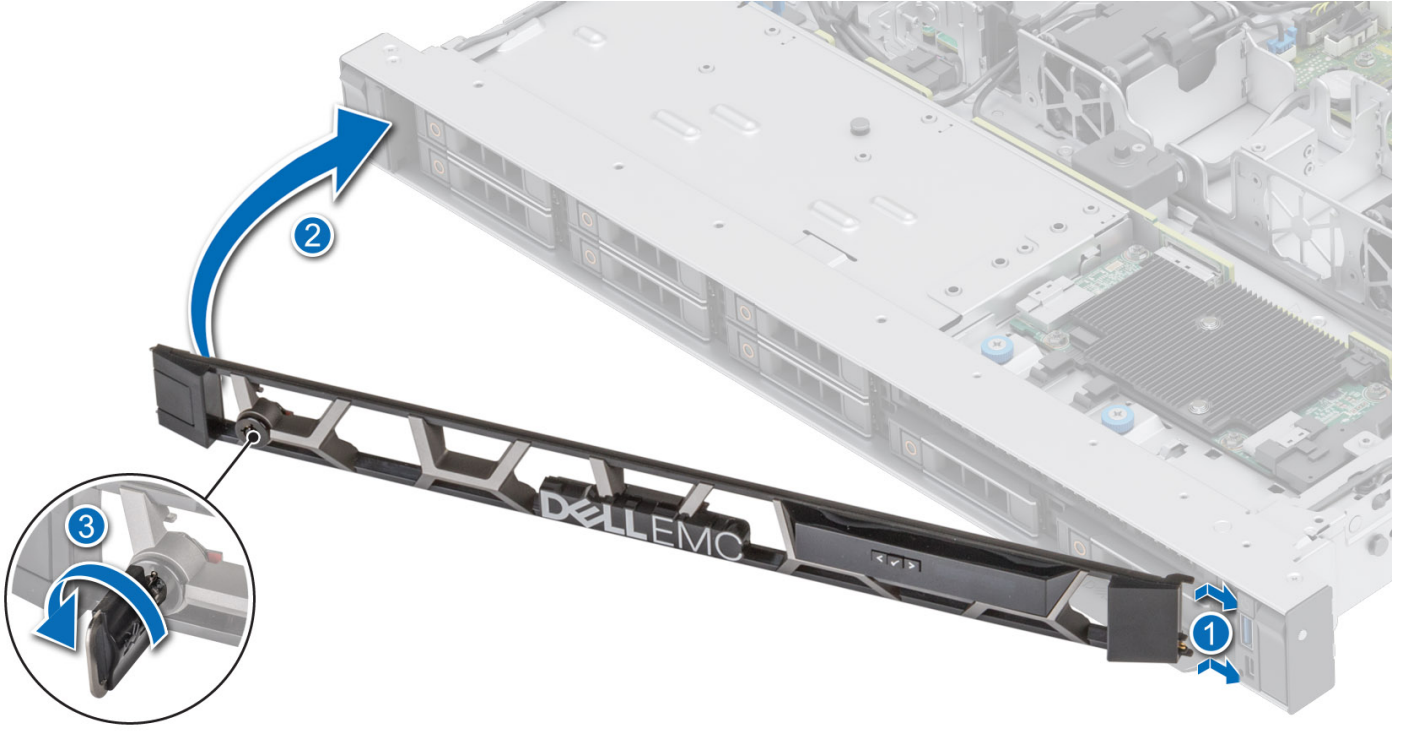

Rakam 10. LCD panelli ön çerçeveyi takma

Sistem kapağı

Sistem Kapağını Çıkarma

Önkoşullar

1. [Güvenlik talimatları](#) bölümünde listelenen güvenlik yönergelerini uygulayın.
2. Sistemi ve takılı çevre birim aygıtlarını kapatın.
3. Sistemin elektrik prizi ve çevre birimleri bağlantılarını ayırın.

Adımlar

1. 1/4 inç düz uçlu veya 2 numara yıldız tornavida kullanarak, kilidi saat yönünün aksi yönünde kilidi açık konuma döndürün.
2. Sistem kapağı geri kayana kadar serbest bırakma mandalını kaldırın.
3. Kapağı kaldırarak sistemden çıkarın.



Rakam 11. Sistem Kapağını Çıkarma

Sonraki Adımlar

Sistem kapağını yerine takın.

Sistem kapağını takma

Önkoşullar

1. [Güvenlik talimatları](#) bölümünde listelenen güvenlik yönergelerini uygulayın.
2. [Sisteminizin içinde çalışmaya başlamadan önce](#) bölümünde listelenen prosedürü izleyin.
3. Tüm dahili kabloların bağlı olduğundan ve doğru yönlendirildiğinden ve sistemin içinde hiçbir aletin ya da fazladan parçanın kalmadığından emin olun.

Adımlar

1. Sistem kapağındaki tırnakları sistemdeki kılavuz yuvalarına hizalayın.
2. Sistem kapağı serbest bırakma mandalını kapatın.
3. 1/4 inç düz başlı veya 2 numara yıldız tornavida kullanarak kilidi saat yönünde kilitli konuma döndürün.



Rakam 12. Sistem kapađını takma

Sonraki Adımlar

system içinde alıřtıktan sonra blmnde listelenen prosedr izleyin.

Hava örtüler

Hava örtüsünü çıkarma

Önkoşullar

⚠ DİKKAT: Hava örtüsü takılı değilken sistem asla çalıştırmayın. Sistem kısa bir süre içinde ısınabilir ve bu da sistem kapanmasına ve veri kaybına yol açar.

1. Güvenlik talimatları bölümünde listelenen güvenlik yönergelerini uygulayın.
2. Sisteminizin içinde çalışmaya başlamadan önce bölümünde listelenen prosedürü izleyin.

Adımlar

Hava örtüsünü her iki uçtan tutarak sistemden kaldırın.

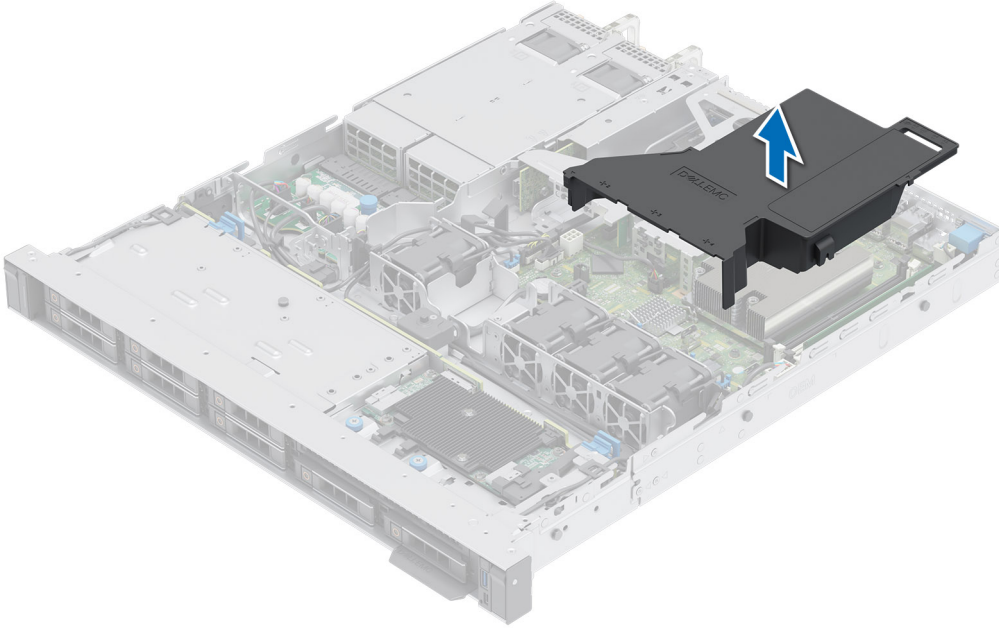

Rakam 13. Hava örtüsünü çıkarma

Sonraki Adımlar

Hava örtüsünü yerine takın.

Hava örtüsünü takma

Önkoşullar

1. Güvenlik talimatları bölümünde listelenen güvenlik yönergelerini uygulayın.
2. Sisteminizin içinde çalışmaya başlamadan önce bölümünde listelenen prosedürü izleyin.

Adımlar

1. Hava örtüsündeki yuvayı kasadaki metal ayırıcıyla hizalayın.
2. Hava örtüsünü sıkıca oturana kadar sisteme doğru indirin.

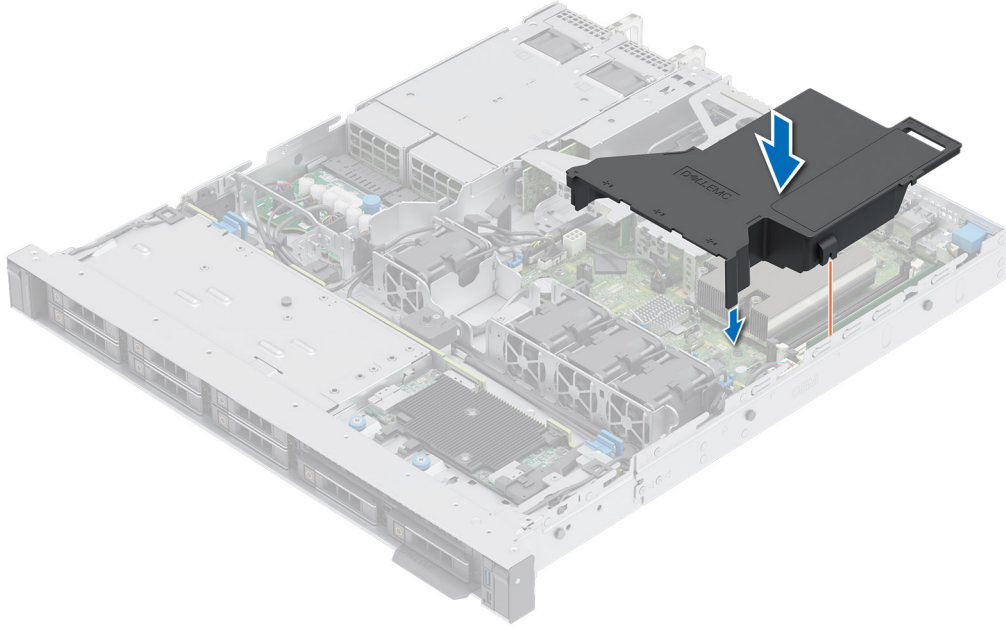

Rakam 14. Hava örtüsünü takma

Sonraki Adımlar

sistem içinde çalıştıktan sonra bölümünde listelenen prosedürü izleyin.

Soğutma fanları

Soğutma fanını çıkarma

Önkoşullar

1. Güvenlik talimatları bölümünde listelenen güvenlik yönergelerini uygulayın.
2. Sisteminizin içinde çalışmaya başlamadan önce bölümünde listelenen prosedürü izleyin.
3. Hava örtüsünü çıkarın.
4. Sistem kartındaki fan kablosu konektörüne erişmek için kabloları çıkarın.

i **NOT:** Fan kablosu yönlendirmesine uyun veya yönlendirmeyi not edin.

Adımlar

1. Fan kablosu konektöründeki serbest bırakma tırnaklarına bastırarak kabloyu sistem kartından çıkarın.
2. Soğutma fanını kaldırarak fan kafesinden çıkarın.

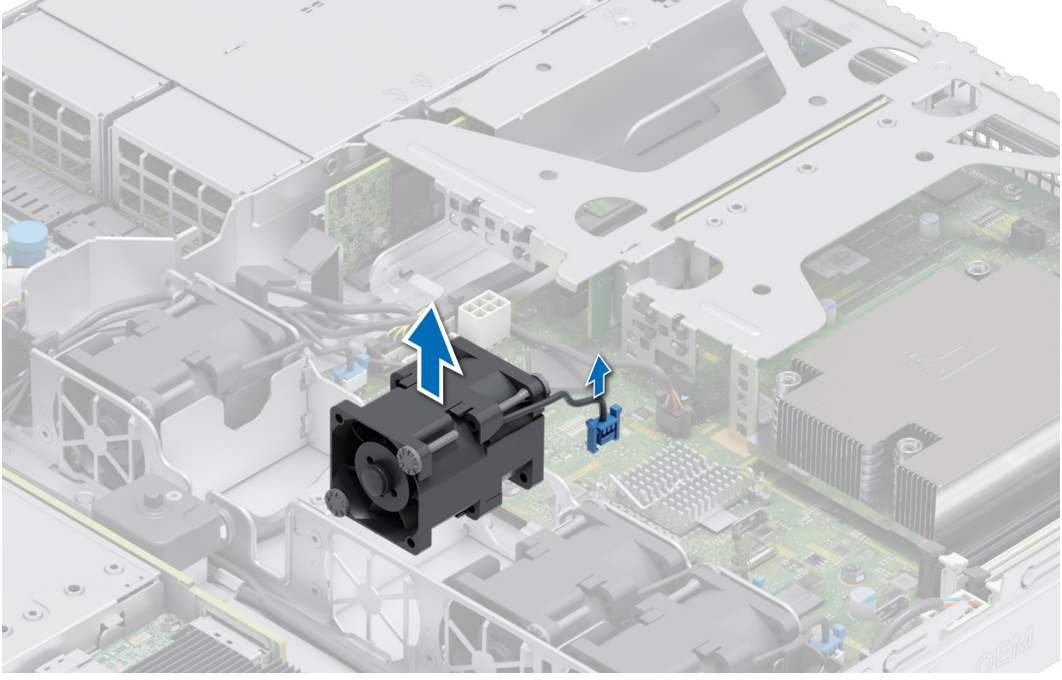

Rakam 15. Soğutma fanını çıkarma

Sonraki Adımlar

Bir fanı yerine takın.

Soğutma fanını takma

Önkoşullar

1. [Güvenlik talimatları](#) bölümünde listelenen güvenlik yönergelerini uygulayın.
2. [Sisteminizin içinde çalışmaya başlamadan önce](#) bölümünde listelenen prosedürü uygulayın.

Adımlar

1. Soğutma fanını kafesin içine indirerek sıkıca oturtun.
2. Fan kablosu konnektöründeki serbest bırakma tırnaklarına bastırıp kabloyu sistem kartına bağlayın.

i **NOT:** Kablonun sıkışmasını veya kıvrılmasını önlemek için kabloyu doğru şekilde yönlendirin.

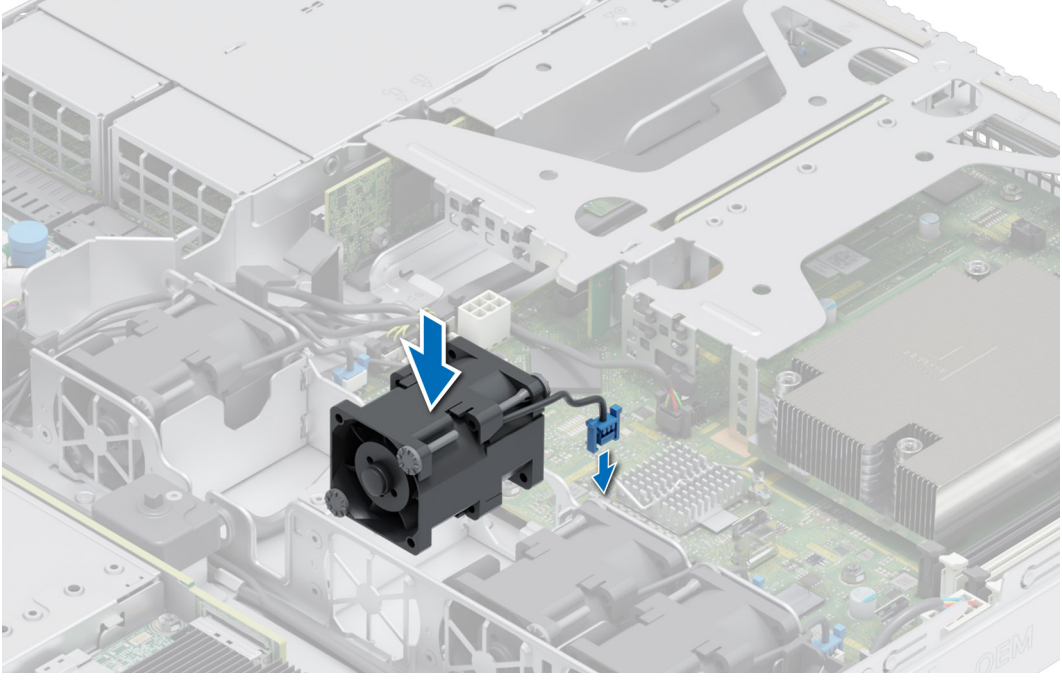

Rakam 16. Soğutma fanını takma

Sonraki Adımlar

1. Hava örtüsünü takın.
2. sistem içinde çalıştıktan sonra bölümünde listelenen prosedürü izleyin.

İzinsiz girişi önleme anahtarı

Bu, yalnızca bir servis teknisyeni tarafından değiştirilebilen bir parçadır.

İzinsiz giriş önleme anahtarı modülünü çıkarma

Önkoşullar

1. Güvenlik talimatları bölümünde listelenen güvenlik yönergelerini uygulayın.
2. Sisteminizin içinde çalışmaya başlamadan önce bölümünde listelenen prosedürü izleyin.
3. Hava örtüsünü çıkarın.

Adımlar

1. İzinsiz girişi önleme anahtarı kablosunu sistem kartındaki konnektörden ayırıp çıkarın.

NOT: Kabloyu sistemden çıkarırken kablo yönlendirmesine dikkat edin.

2. 1 numara yıldız tornavida kullanarak izinsiz giriş önleme anahtarı modülünü sabitleyen vidayı çıkarın.
3. İzinsiz girişi önleme anahtarı modülünü kaldırıp sistemden çıkarın.

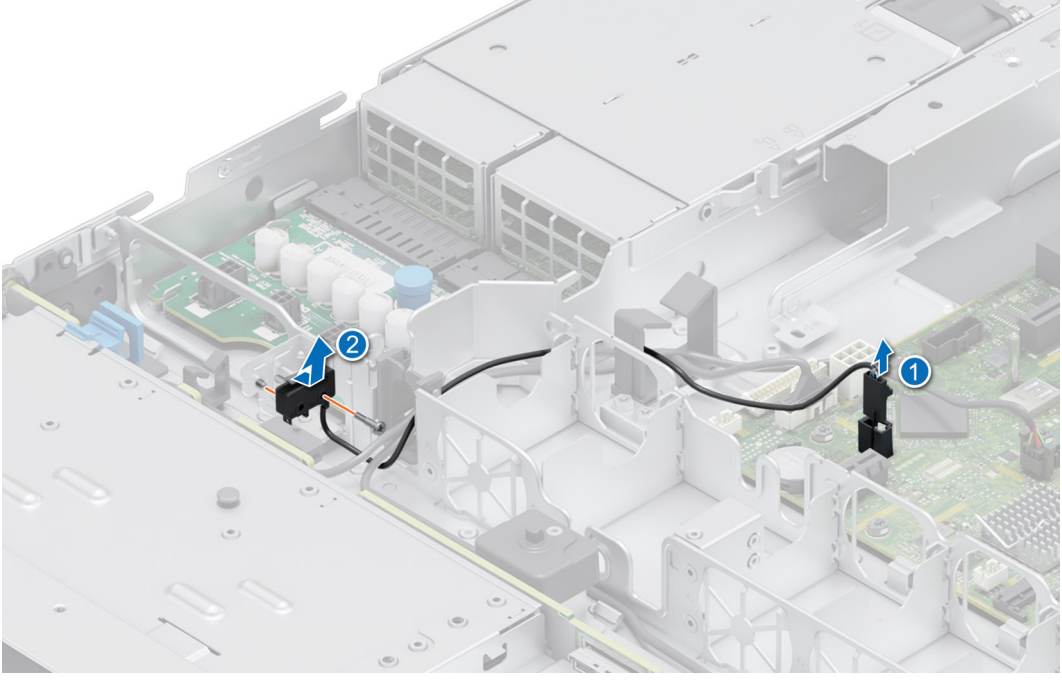

Rakam 17. İzinsiz giriş önleme anahtarı modülünü çıkarma

Sonraki Adımlar

İzinsiz girişi önleme anahtarını yerine takın.

İzinsiz girişi önleme anahtarını takma

Önkoşullar

1. [Güvenlik talimatları](#) bölümünde listelenen güvenlik yönergelerini uygulayın.
2. [Sisteminizin içinde çalışmaya başlamadan önce](#) bölümünde listelenen prosedürü izleyin.
3. [Hava örtüsünü çıkarın](#).

Adımlar

1. İzinsiz giriş anahtarı modülünü sistemdeki yuvaya hizalayın ve sıkıca oturana kadar takın.
2. 1 numara yıldız tornavida kullanarak izinsiz giriş önleme anahtarı modülünü sabitleyen vidayı sıkın.
3. Kasaya izinsiz giriş anahtarı kablosunu sistem kartındaki konnektöre bağlayın.

NOT: Kablonun sıkışmasını veya kıvrılmasını önlemek için kabloyu yerine takarken kabloyu doğru bir şekilde yönlendirin.

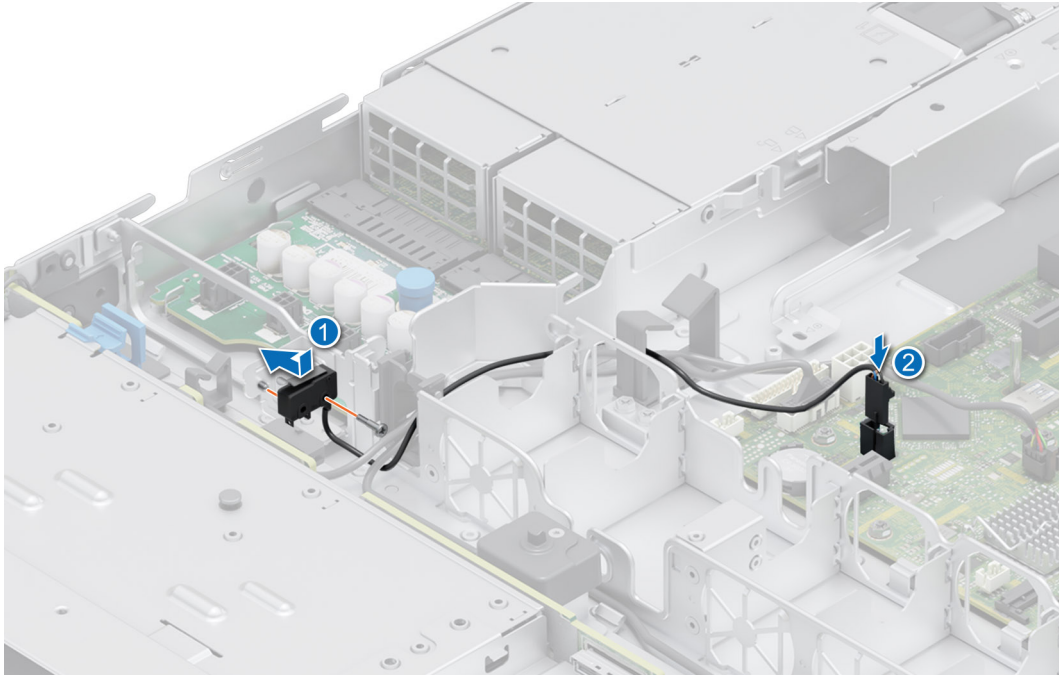

Rakam 18. İzinsiz girişi önleme anahtarını takma

Sonraki Adımlar

1. Hava örtüsünü takın.
2. sistem içinde çalıştıktan sonra bölümünde listelenen prosedürü izleyin.

Sürücü arka paneli

Bu, yalnızca bir servis teknisyeni tarafından değiştirilebilen bir parçadır.

Sürücü arka yüzü

Sistem yapılandırmanıza bağlı olarak R350 sisteminde desteklenen sürücü arka yüzleri burada listelenmiştir:

Tablo 11. R350 sistemi için desteklenen arka yüz seçenekleri

Sistem	Desteklenen sabit sürücü seçenekleri
PowerEdge R350	3,5 inç (x4) SAS, SATA arka paneli
	2,5 inç (x8) SAS, SATA arka paneli

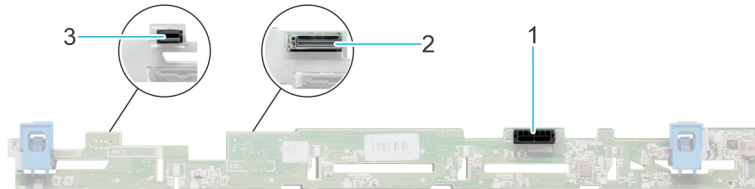

Rakam 19. 4 x 3,5 inç sürücü arka paneli

1. BP_PWR_1 (PIB'ye arka yüz güç ve sinyal kablosu)
2. BP_DST_SA1 (SAS/SATA konektörü)
3. BP_PWR_CTRL (arka yüz gücü)

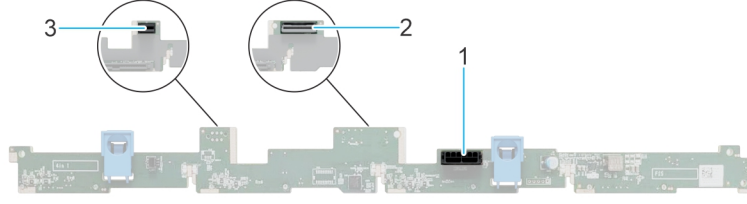

Rakam 20. 8 x 2,5 inç sürücü arka paneli

1. BP_PWR_1 (PIB'ye arka yüz güç ve sinyal kablosu)
2. BP_DST_SA1 (SAS/SATA konnektörü)
3. BP_PWR_CTRL (arka yüz gücü)

Arka paneli çıkarma

Önkoşullar

⚠ DİKKAT: Sürücülerin ve arka panelin hasar görmesini önlemek için, arka paneli çıkarmadan önce sürücülerini sistemden çıkarın.

⚠ DİKKAT: Sürücülerini çıkarmadan önce her sürücünün numarasını not edin ve aynı yerlere takabilmemiz için bunları geçici olarak etiketleyin.

ℹ NOT: Arka paneli çıkarma prosedürü tüm arka paneli yapılandırmalarında aynıdır.

1. Güvenlik talimatları bölümünde listelenen güvenlik yönergelerini uygulayın.
2. Sisteminizin içinde çalışmaya başlamadan önce bölümünde listelenen prosedürü uygulayın.
3. Hava örtüsünü çıkarın.
4. Tüm sürücülerini çıkarın.
5. Takılıysa, optik sürücü sinyal ve güç kablolarının sistemle bağlantısını kesin.
ℹ NOT: Kabloyu sistemden çıkarırken kablo yönlendirmesine dikkat edin.
6. Sürücü arka paneli kablosunu sistem kartındaki konnektörlerden çıkarın.

Adımlar

1. Sürücü arka panelini sistemdeki kancalardan ayırmak için mavi renkli serbest bırakma tırnaklarına bastırın.
2. Sürücü arka panelini sistemden kaldırın.
ℹ NOT: Arka panelin hasar görmemesi için, paneli çıkarmadan önce kontrol paneli kablolarını kablo yönlendirme klipslerinden geçirdiğinizden emin olun.

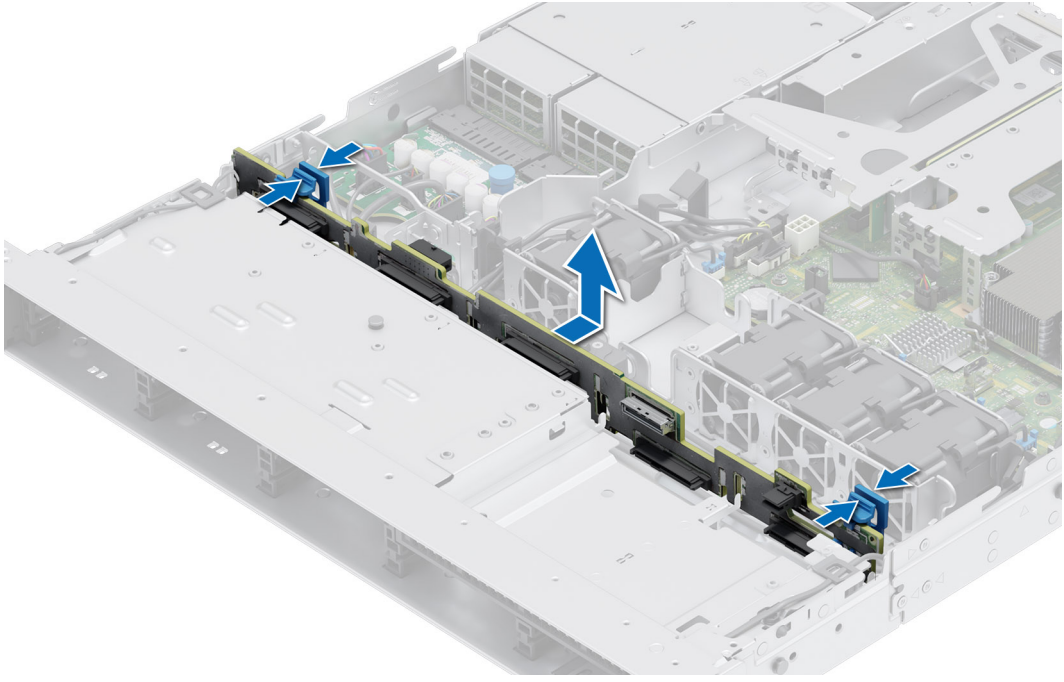

Rakam 21. Arka paneli çıkarma

Sonraki Adımlar

Sürücü arka panelini değiştirin.

Sürücü arka yüzünü takma

Önkoşullar

1. [Güvenlik talimatları](#) bölümünde listelenen güvenlik yönergelerini uygulayın.
2. [Sisteminizin içinde çalışmaya başlamadan önce](#) bölümünde listelenen prosedürü uygulayın.
3. [Hava örtüsünü çıkarın](#).
4. Tüm sürücülerini çıkarın.

i **NOT:** Arka panelin hasar görmemesi için, paneli çıkarmadan önce kontrol paneli kablolarını kablo yönlendirme klipslerinden geçirdiğinizden emin olun.

i **NOT:** Kablonun sıkışmasını veya kıvrılmasını önlemek için kabloyu yerine takarken kabloyu doğru bir şekilde yönlendirin.

Adımlar

1. Arka paneldeki yuvaları sistemdeki kılavuzlarla hizalamak için sistemdeki kancaları kılavuz olarak kullanın.
2. Arka paneli kılavuzlara yerleştirin ve mavi renkli serbest bırakma tırnakları yerine oturana kadar arka paneli aşağı indirin.

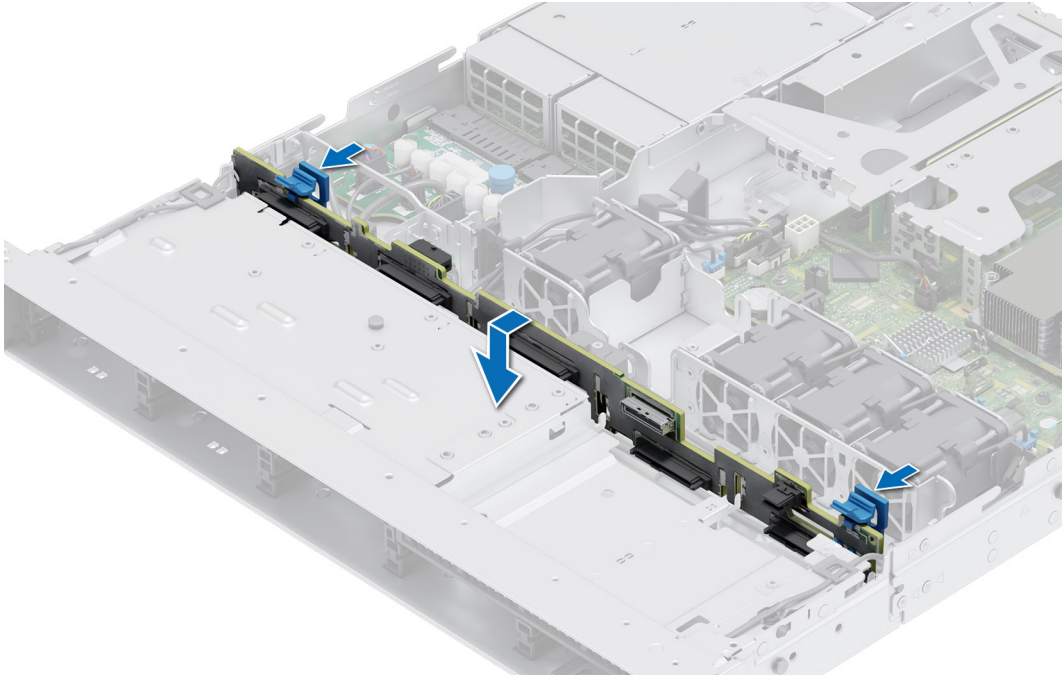

Rakam 22. Sürücü arka yüzünü takma

Sonraki Adımlar

1. Tüm kabloları arka panele yeniden bağlayın.
2. Tüm sürücüleri takın.
3. Hava örtüsünü takın.
4. sistem içinde çalıştıktan sonra bölümünde listelenen prosedürü izleyin.

Kablo yerleşimi

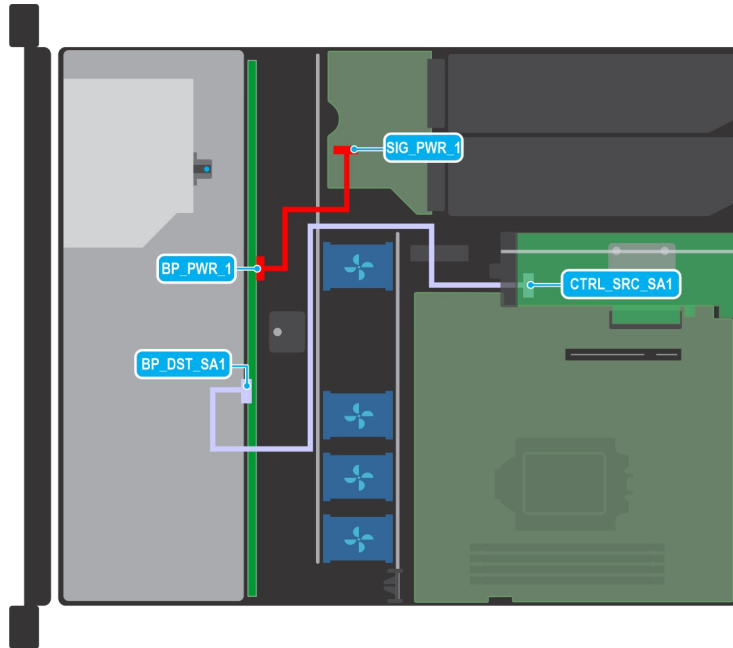

Rakam 23. Kablo yerleşimi - 4 x 3,5 inç sürücü SAS veya SATA arka yüzü

Tablo 12. 4 x 3,5 inç sürücü SAS veya SATA arka yüzü için konektör açıklamaları

Başlangıç Tarihi	Bitiş
BP_PWR_1 (arka panel güç konektörü)	SIG_PWR_1 (PIB kartı güç konektörü)
BP_DST_SA1 (arka panel SATA konektörü, kablo işareti BP SA1)	CTRL_SRC_SA1 (PERC'deki sinyal konektörü)

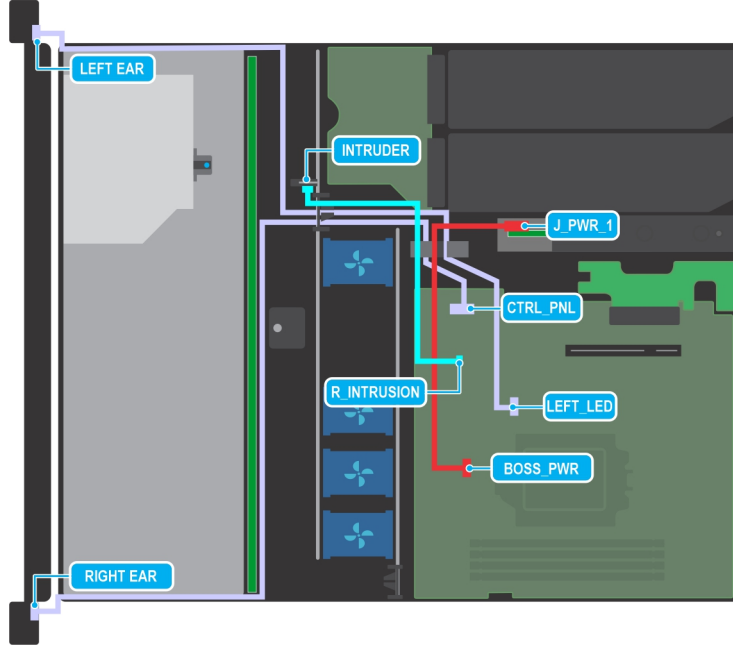

Rakam 24. Kablo yerleşimi - Kelebek yükselticisi, BOSS kartı ile 4 x 3,5 inç sürücü SAS veya SATA arka yüzü

Tablo 13. Kelebek yükselticisi, BOSS kartı ile 4 x 3,5 inç sürücü SAS veya SATA arka yüzü için konektör açıklamaları

Başlangıç Tarihi	Bitiş
J_PWR_1 (BOSS kartı konektörü)	BOSS_PWR (Sistem kartındaki BOSS kartı için güç konektörü)
LEFT EAR (SOL KULAK konektörü)	LEFT_LED (SOL_LED konektörü)
RIGHT EAR (SAĞ KULAK konektörü)	CTRL_PNL (Kontrol paneli konektörü)
INTRUDER	R_INTRUSION

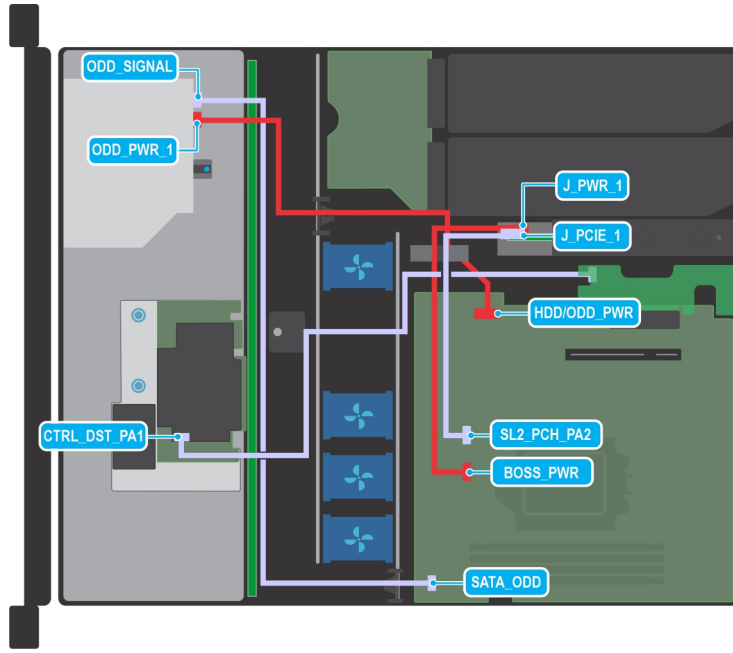

Rakam 25. Kablo yerleşimi - fPERC ve BOSS kartı ile 4 x 3,5 inç sürücü SAS veya SATA arka yüzü

Tablo 14. fPERC ve BOSS kartı ile 4 x 3,5 inç sürücü SAS veya SATA arka yüzü için konektör açıklamaları

Başlangıç Tarihi	Bitiş
SL2_PCH_PA2 (Sistem kartındaki BOSS sinyal konektörü)	J_PCIE_1 (BOSS kartındaki sinyal konektörü)
BOSS_PWR (Sistem kartındaki güç konektörü)	J_PWR_1 (BOSS kartındaki güç konektörü)
ODD_PWR_1 (ODD güç konektörü)	HDD/ODD_PWR (HDD/ODD kartı güç konektörü)
ODD_SIGNAL (ODD sinyal konektörü)	SATA_ODD (ODD SATA konektörü)
CTRL_DST_PA1 (arka yüzdeki fPERC konektörü)	Sistem kartındaki dahili PERC yuvası

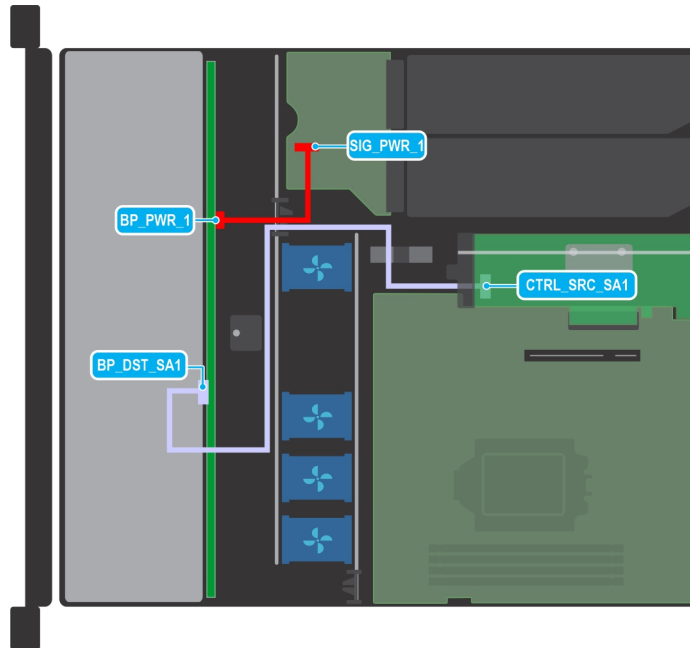

Rakam 26. Kablo yerleşimi - Dahili PERC ile 8 x 2,5 inç sürücü SATA arka yüzü

Tablo 15. Dahili PERC ile 8 x 2,5 inç sürücü SATA arka yüzü için konektör açıklamaları

Başlangıç Tarihi	Bitiş
BP_PWR_1 (arka panel güç konektörü)	SIG_PWR_1 (PIB güç konektörü)
BP_DST_SA1 (arka panel SATA konektörü, kablo işareti BP SA1)	CTRL_SRC_SA1 (PERC'deki sinyal konektörü)

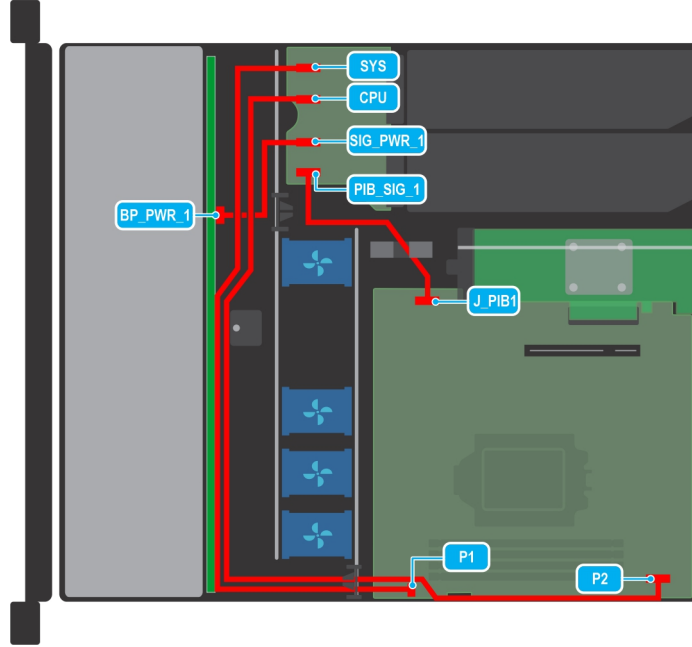

Rakam 27. Kablo yerleşimi - PIB ile 8 x 2,5 inç sürücü SAS veya SATA arka yüzü

Tablo 16. PIB ile 8 x 2,5 inç sürücü SAS veya SATA arka yüzü için konektör açıklamaları

Başlangıç Tarihi	Bitiş
BP_PWR_1 (arka panel güç konektörü)	SIG_PWR_1 (PIB güç konektörü)
SYS (Güç dağıtım kartı konektörü)	P1 (Sistem güç konektörü)
CPU (Güç dağıtım kartı konektörü)	P2 (CPU Güç konektörü)
PIB_SIG_1 (Güç aracı kartı sinyal konektörü)	J_PIB1 (PIB konektörü)

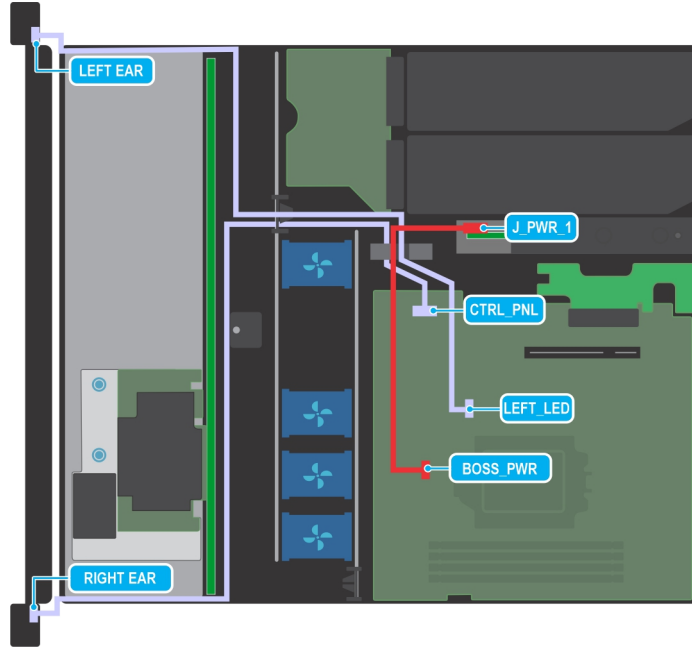

Rakam 28. Kablo yerleşimi - Kontrol panelli 8 x 2,5 inç sürücü SAS veya SATA arka yüzü

Tablo 17. Kontrol panelli 8 x 2,5 inç sürücü SAS veya SATA arka yüzü için konektör açıklamaları

Başlangıç Tarihi	Bitiş
J_PWR_1 (BOSS kartı konektörü)	SL2_PCH_PA2 (sistem kartındaki sinyal konektörü, kablo işareti SL2_PCH_PA2)
LEFT EAR (SOL KULAK konektörü)	LEFT_LED (SOL_LED konektörü)
RIGHT_EAR (SAĞ_KULAK konektörü)	CTRL_PNL (Kontrol paneli konektörü)

Sürücüler

Sürücü taşıyıcısını çıkarma

Önkoşullar

1. [Güvenlik talimatları](#) bölümünde listelenen güvenlik yönergelerini uygulayın.
2. Takılıysa [ön çerçeveyi çıkarın](#).
3. Yönetim yazılımını kullanarak sürücüyü çıkarmaya hazırlayın. Sürücü çevrimiçi olduysa, kapatılırken yeşil etkinlik veya arıza göstergesi yanıp söner. Sürücü göstergeleri kapandığında sürücü çıkarma işlemi için hazırdır. Daha fazla bilgi için depolama denetleyicisi belgelerinize bakın.

⚠ DİKKAT: Sürücüyü sistem çalışırken takmaya veya çıkarmaya çalışmadan önce, ana makine bağdaştırıcısının sürücü takma çıkarma işlemini desteklemek üzere doğru yapılandırıldığından emin olmak için depolama denetleyicisi kartının belgelerine bakın.

⚠ DİKKAT: Veri kaybını önlemek için işletim sisteminizin sürücü takılmasını desteklediğinden emin olun. İşletim sisteminiz ile birlikte verilen belgelere bakın.

Adımlar

1. Sürücü kutusu serbest bırakma kolunu açmak için serbest bırakma düğmesine basın.
2. Serbest bırakma kolunu tutarak sürücü taşıyıcısını sürücü yuvasının dışına kaydırın.



Rakam 29. Sürücü taşıyıcısını çıkarma

Sonraki Adımlar

Bir sürücü taşıyıcısı veya sürücü dolgu ekini takın.

Sürücü taşıyıcısını takma

Önkoşullar

- ⚠ **DİKKAT:** Sürücüyü sistem çalışırken takmadan veya çıkarmadan önce konak bağdaştırıcısının sürücü takma çıkarma işlemini desteklemek üzere doğru yapılandırıldığından emin olmak için depolama denetleyicisi kartının belgelerine bakın.
- ⚠ **DİKKAT:** SAS ve SATA sürücülerin aynı RAID biriminde birleştirilmesi desteklenmez.
- ⚠ **DİKKAT:** Sürücüyü takarken bitişiğindeki sürücülerin tam takılı olduğundan emin olun. Sürücü taşıyıcısı takılırken kolunun yandaki kısmen takılı olan taşıyıcıya sabitlenmeye çalışılması, kısmen takılı olan taşıyıcının koruyucu yayına zarar verip kullanılmaz hale getirebilir.
- ⚠ **DİKKAT:** Veri kaybını önlemek için, işletim sisteminizin çalışırken değiştirilebilir sürücü kurulumunu desteklediğinden emin olun. İşletim sisteminiz ile birlikte verilen belgelere bakın.
- ⚠ **DİKKAT:** Çalışırken takılabilen bir yedek sürücü takılıp sistem açıldığında, sürücü otomatik olarak yeniden oluşturulmaya başlar. Yedek sürücünün boş olduğundan veya üzerine yazmak istediğiniz verileri içerdiğinden emin olun. Yeni sürücüde bulunan tüm veriler sürücü takıldıktan hemen sonra kaybolur.

i **NOT:** Sürücü taşıyıcısını yuvaya yerleştirmeden önce taşıyıcının serbest bırakma kolunun açık konumda olduğundan emin olun.

1. Güvenlik talimatları bölümünde listelenen güvenlik yönergelerini uygulayın.
2. Takılıysa ön çerçeveyi çıkarın.
3. Sürücü taşıyıcısını çıkarın ya da sürücülerini sisteme monte etmek istediğinizde sürücü dolgu ekini çıkarın.

Adımlar

1. Serbest bırakma kolunu tutun ve sürücüyü sürücü yuvasına kaydırarak yerleştirin.
2. Sürücüyü yerine kilitlemek için sürücü taşıyıcı kolunu kapatın.

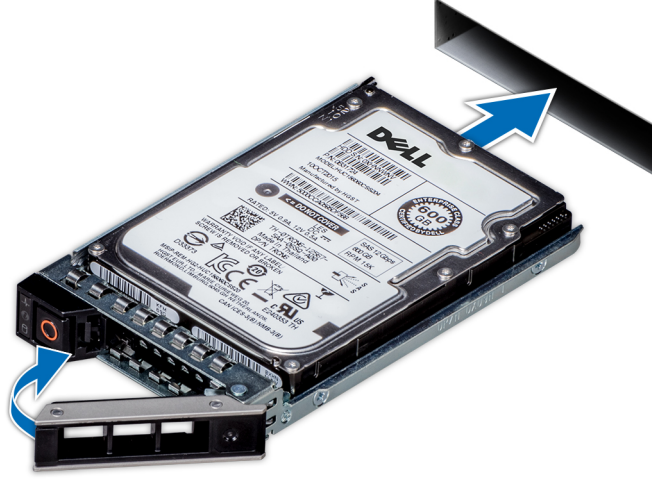

Rakam 30. Sürücü taşıyıcısını takma

Sonraki Adımlar

Çıkarıldıysa ön çerçeveyi takın.

Sürücü taşıyıcısından sürücüyü çıkarma

Önkoşullar

1. [Güvenlik talimatları](#) bölümünde listelenen güvenlik yönergelerini uygulayın.

Adımlar

1. 1 numara yıldız tornavida kullanarak sürücü taşıyıcısındaki kayan raylarda bulunan vidaları sökün.

i **NOT:** Sabit sürücü veya SSD kutusunda Torx vidaları varsa, sürücüyü çıkarmak için Torx 6 (2,5 inç sürücüler için) veya Torx 8 (3,5 inç sürücü için) uçlu tornavida kullanın. 

2. Sürücüyü sürücü taşıyıcısından kaldırarak çıkarın.

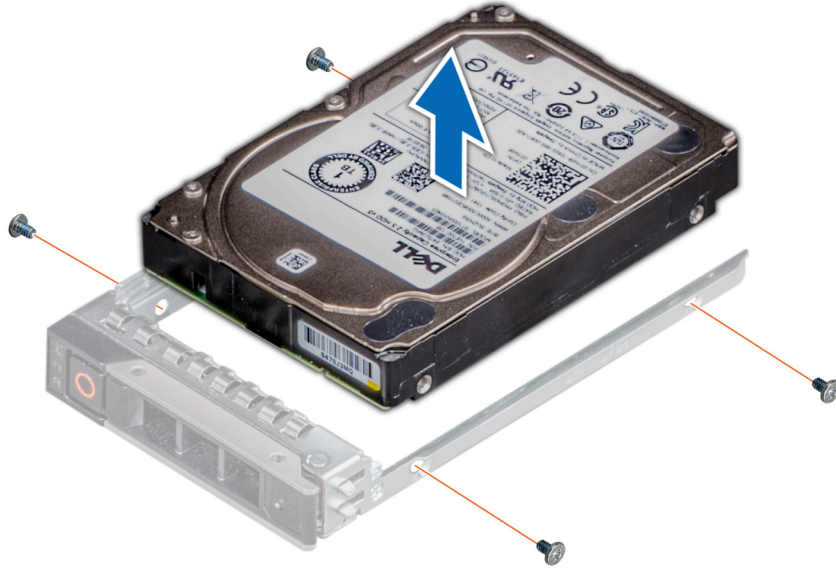

Rakam 31. Sürücü taşıyıcısından sürücüyü çıkarma

Sonraki Adımlar

Sürücüyü sürücü taşıyıcısına takın.

Sürücüyü sürücü taşıyıcısına takma

Önkoşullar

[Güvenlik talimatları](#) bölümünde listelenen güvenlik yönergelerini uygulayın

i **NOT:** Sürücü taşıyıcısına sürücü takarken vidaların 4 inç-lbs değerinde torklandığından emin olun.

Adımlar

1. Sürücüyü, sürücünün konnektörü taşıyıcının arkasına bakacak şekilde sürücü kutusuna takın.
2. Sürücüdeki vida deliklerini sürücü taşıyıcısındaki vida deliklerle aynı hizaya getirin.
3. 1 numara yıldız tornavida kullanarak sürücüyü vidalarla sürücü taşıyıcısına sabitleyin.

i **NOT:** Sabit sürücü veya SSD taşıyıcısında Torx vidaları varsa sürücüyü takmak için Torx 6 (2,5 inç sürücü için) veya Torx 8 (3,5 inç sürücü için) tornavida kullanın. 



Rakam 32. Sürücü taşıyıcısına sürücü takma

Sonraki Adımlar

Sürücü taşıyıcısını takma.

Sürücü kasasını çıkarma

Önkoşullar

1. [Güvenlik talimatları](#) bölümünde listelenen güvenlik yönergelerini uygulayın.
2. Takılıysa [ön çerçeveyi çıkarın](#).

⚠ DİKKAT: Sistemin düzgün şekilde soğutulmasını sürdürmek için tüm boş sürücü yuvalarına sürücü kasaları takılmalıdır.

Adımlar

Serbest bırakma düğmesine basın ve sürücü kasasını sürücü yuvasından dışarı çekin.

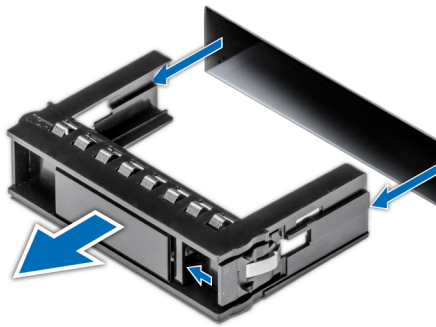

Rakam 33. Sürücü kasasını çıkarma

Sonraki Adımlar

Bir sürücüyü [takma](#) veya sürücü dolgu ekini yerine [takma](#).

Sürücü dolgu ekini takma

Önkoşullar

1. [Güvenlik talimatları](#) bölümünde listelenen güvenlik yönergelerini uygulayın.
2. Takılıysa [ön çerçeveyi çıkarın](#).

Adımlar

Serbest bırakma düğmesi yerine oturana kadar sürücü dolgu ekini sürücü yuvasına doğru itin.

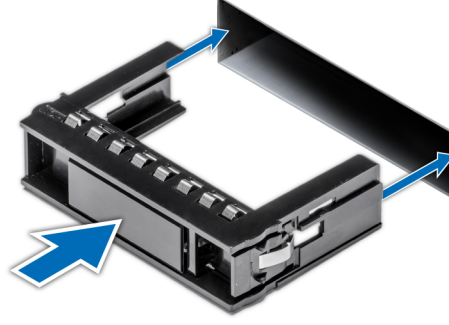

Rakam 34. Sürücü dolgu ekini takma

Sonraki Adımlar

Çıkarıldıysa [ön çerçeveyi takın](#).

İsteğe bağlı optik sürücü

Bu, yalnızca bir servis teknisyeni tarafından değiştirilebilen bir parçadır.

Optik sürücünün çıkarılması

Bir optik sürücü ve optik sürücü kapağını çıkarma prosedürü aynıdır.

Önkoşullar

1. [Güvenlik talimatları](#) bölümünde listelenen güvenlik yönergelerini uygulayın.
2. [Sisteminizin içinde çalışmaya başlamadan önce](#) bölümünde listelenen prosedürü uygulayın.
3. Takılıysa [ön çerçeveyi çıkarın](#).

Adımlar

1. Güç ve veri kablolarını optik sürücünün üzerindeki konnektörden ayırın.

NOT: Kabloyu çıkarırken yönlendirmesini not edin.

2. Optik sürücünün serbest kalması için serbest bırakma tırnağına basın ve sürücüyü sistemin ön tarafına doğru itin.
3. Optik sürücüyü sistemin dışına kaldırın.

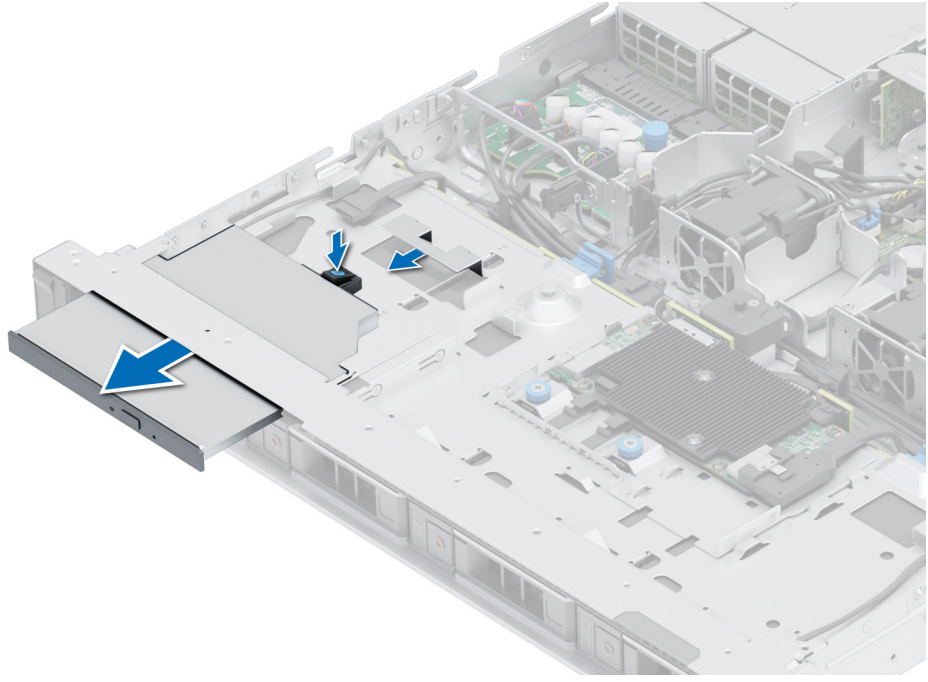

Rakam 35. Optik sürücünün çıkarılması

Sonraki Adımlar

1. Optik sürücüyü yerine takın.

(i) NOT: Sistemin FCC sertifikasyonunu korumak için boş optik sürücü yuvasına kapaklar takılmalıdır. Kapaklar toz ve kiri de sistemden uzak tutarak düzgün soğutmaya ve sistem içindeki hava akışına yardımcı olur.

Optik Sürücüyü Takma

Optik sürücüyü ve optik sürücü kapağını takma prosedürü aynıdır.

Önkoşullar

1. [Güvenlik talimatları](#) bölümünde listelenen güvenlik yönergelerini uygulayın.
2. [Sisteminizin içinde çalışmaya başlamadan önce](#) bölümünde listelenen prosedürü uygulayın.
3. Takılıysa, sağ veya sol taraftaki mandalı serbest bırakarak optik sürücü kapağını çıkarın ve kapağı sistemden dışarı çekin.
(i) NOT: Kablonun sıkışmasını veya kıvrılmasını önlemek için kabloyu yerine takarken kabloyu doğru bir şekilde yönlendirin.
4. Takılıysa [ön çerçeveyi çıkarın](#).

Adımlar

1. Optik sürücüyü yerleştirip mavi renkli serbest bırakma tırnağının sistemdeki yuvaya kilitlenmesini sağlayın.
2. Optik sürücüyü sistemin önündeki optik sürücü yuvasıyla hizalayın.

(i) NOT: Kablonun sıkışmasını veya kıvrılmasını önlemek için kabloyu doğru şekilde yönlendirin.

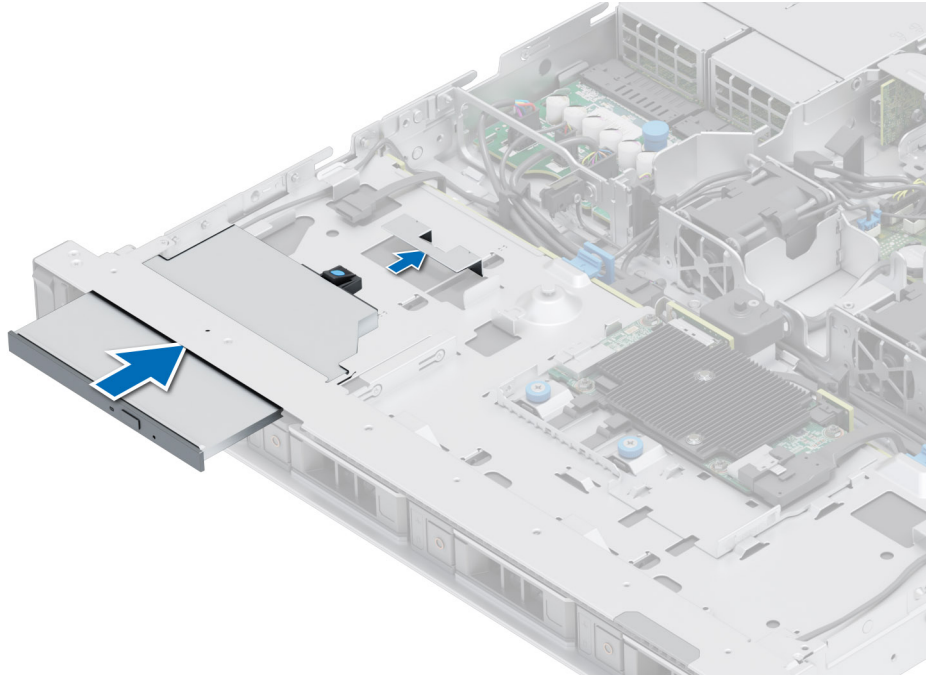

Rakam 36. Optik Sürücüyü Takma

3. Güç ve veri kablolarını sistem kartı üzerindeki konnektörlere bağlayın.

Sonraki Adımlar

1. Çıkarıldıysa ön çerçeveyi takın.
2. sistem içinde çalıştıktan sonra bölümünde listelenen prosedürü izleyin.

Sistem belleği

Sistem belleği yönergeleri

PowerEdge R350 sistemi DDR4 Kayıtlı Olmayan DIMM'leri (UDIMM'ler) destekler. Sistem belleği, işlemci tarafından çalıştırılan talimatları saklar.

Sisteminiz, işlemci için iki bellek kanalı halinde düzenlenmiş dört bellek soketi içerir.

Bellek kanalları şu şekilde organize edilir:

Tablo 18. Bellek kanalları

İşlemci	Kanal A	Kanal B
İşlemci 1	A1,A3	A2, A4

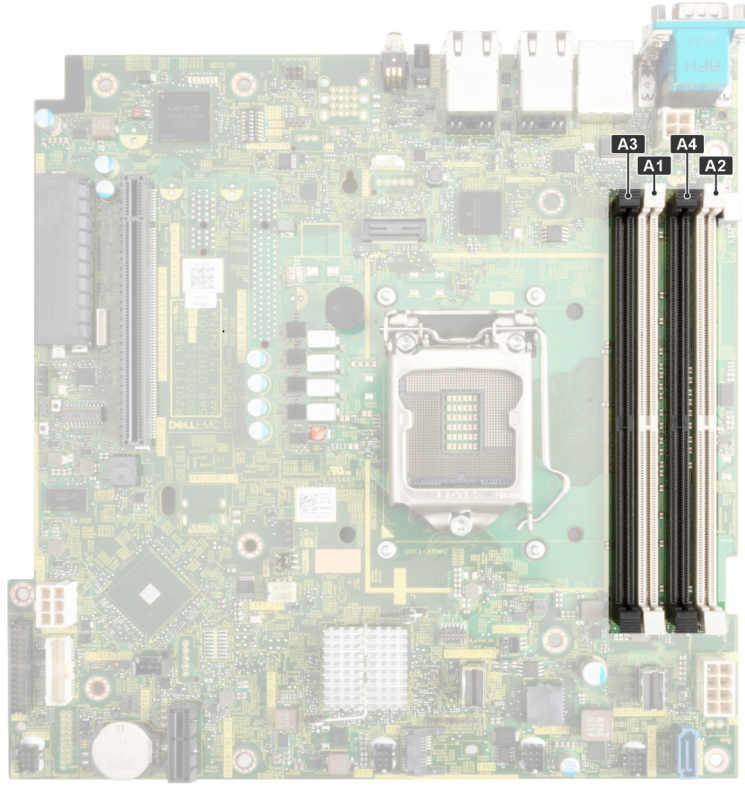

Rakam 37. Bellek soketi konumu

Tablo 19. Desteklenen bellek matrisi

DIMM tipi	Aşama	Kapasite	DIMM nominal gerilim ve hız	Kanal başına DIMM'ler için çalışma hızı (DPC)
UDIMM	1 R	8 GB / 16 GB	DDR4 (1.2 V), 3200 MT/s	3200 MT/sn
	2 R	32 GB	DDR4 (1.2 V), 3200 MT/s	3200 MT/sn

Genel bellek modülü montaj yönergeleri

Sisteminizin optimum performansta çalışması için sistem belleğinizi yapılandırırken aşağıdaki genel yönergeleri izleyin: Sisteminizin bellek yapılandırmaları bu yönergelere uymazsa sisteminiz önyüklenmeyebilir, bellek yapılandırma sırasında tepki vermemeye başlayabilir veya daha düşük bellekle çalışabilir.

Bellek veri yolu, aşağıdaki faktörlere bağlı olarak 2933 MT/sn'ye kadar hızlarda çalışabilir:

- Seçilen sistem profili (örneğin, Performansa Göre Optimize Edilmiş veya Özel [çalıştırılabilir, yüksek hızda çalıştırmayı veya alt])
- İşlemcinin maksimum desteklenen DIMM hızı
- DIMM'lerin desteklenen maksimum hızı
- DIMM'lerin aşaması

NOT: MT/sn, DIMM hızını saniye başına MegaTransfer olarak belirtir.

Sistem, sistemin herhangi geçerli bir yonga seti mimari yapısında yapılandırılabilmesini ve çalışmasını sağlayarak Esnek Bellek Yapılandırmasını destekler. Aşağıda bellek modülü takma için önerilen yönergeler bulunmaktadır:

- Tüm DIMM'ler DDR4 olmalıdır.
- Farklı hızlardaki bellek modülleri takılırsa, bu modüller takılan en düşük hızlı bellek modülünün hızında çalışacaktır.
- Bellek modülü soketlerini yalnızca bir işlemci takılmışsa doldurun.
 - Tek işlemcili sistemler için, A1 ila A4 soketleri kullanılabilir.
- **Optimize Edici Mod'**da, DRAM denetleyicileri 64 bit modda bağımsız olarak çalışır ve optimize edilmiş bellek performansı sunar.

NOT: Çift aşamalı DIMM'ler aynı kanalda tek aşamalı veya çift aşamalı DIMM'lerle karıştırıldığında DIMM hızı 2933 MT/sn ile sınırlıdır.

Tablo 20. Bellek yerleştirme kuralları

İşlemci	Yapılandırma	Bellek yerleştirme	Bellek yerleştirme bilgileri
Tek işlemci	Optimize edici (Bağımsız kanal) doldurma sırası	A{1}, A{2}, A{3}, A{4}	1, 2, 3 veya 4 DIMM'e izin verilir.

- Tüm soketlere önce beyaz serbest bırakma tırnakları, sonra siyah serbest bırakma tırnakları yerleştirin.
- Dengesiz veya farklı bellek yapılandırması, performans kaybına sebep olur ve sistem takılan bellek modüllerini tanımlayamayabilir. Bu nedenle, en iyi performans için tüm bellek kanallarına eş DIMM'leri aynı şekilde yerleştirin.

Bellek modülünü çıkarma

Önkoşullar

1. Güvenlik talimatları bölümünde listelenen güvenlik yönergelerini uygulayın.
2. Sisteminizin içinde çalışmaya başlamadan önce bölümünde listelenen prosedürü uygulayın.
3. Hava örtüsünü çıkarın.

UYARI: Sistem kapatıldıktan sonra bellek modülleri bir süre dokunulamayacak kadar sıcak kalır. Tutmadan önce bellek modüllerinin soğumasını bekleyin.

NOT: Sistemin düzgün soğutulduğundan emin olmak için, boş bellek modülleri boş olan herhangi bir bellek soketine takılmalıdır. Boş bellek modüllerini yalnızca bu soketlere bellek takmak istiyorsanız çıkarın.

Adımlar

1. Uygun bellek modül soketini bulun.
2. Bellek modülünü soketten çıkarmak için, bellek modülü soketinin iki ucundaki ayırıcılara aynı anda basarak tamamen açın.

DİKKAT: Her bellek modülünü, bellek modülünün ortasına veya metal uçlarına dokunmadan yalnızca kart köşelerinden tutun.

3. Bellek modülünü sistemden kaldırın.

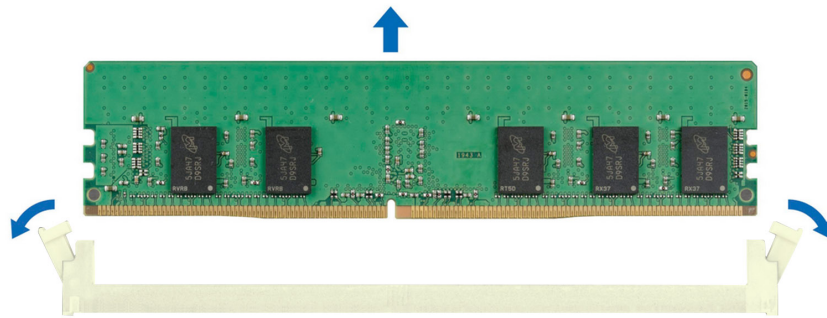

Rakam 38. Bellek modülünü çıkarma

Sonraki Adımlar

1. Bellek modülünü yerine takın.
2. Bellek modülünü kalıcı şekilde çıkarıyorsanız, bir bellek modülü dolgu ekini takın. Bellek modül kapağını takma işlemi, bellek modülünü çıkarma işlemine benzerdir.
NOT: Sisteminizi tek işlemcili bir şekilde çalıştırırken işlemci 2 bellek soketlerine bellek modülü dolgu eklerini takın.

Bellek modülünü takma

Önkoşullar

1. Güvenlik talimatları bölümünde listelenen güvenlik yönergelerini uygulayın.
2. Sisteminizin içinde çalışmaya başlamadan önce bölümünde listelenen prosedürü izleyin.
3. Hava örtüsünü çıkarın.

Adımlar

1. Uygun bellek modül soketini bulun.

DİKKAT: Her bellek modülünü, bellek modülünün ortasına veya metal uçlarına dokunmadan yalnızca kart köşelerinden tutun.

2. Sokete bir bellek modülü takılıysa, çıkarın.

NOT: Bellek modülünü takmadan önce soket çıkarma mandallarının tamamen açık olduğundan emin olun.

3. Bellek modülündeki kenar konektörü bellek modülü soketindeki hizalama anahtarına hizalayın ve bellek modülünü sokete takın.

DİKKAT: Kurulum sırasında bellek modül soketinin hasar görmesini engellemek için, bellek modülünü bükmeyin ya da eğmeyin; her iki bellek modülü ucunu aynı anda yerleştirin.

NOT: Bellek modülü soketinde, bellek modülünü yuvaya sadece tek bir şekilde takabilmenizi sağlayan bir hizalama dişi bulunmaktadır.

DİKKAT: Bellek modülünün merkezine basınç uygulamayın; basıncı bellek modülünün iki ucuna eşit olarak uygulayın.

4. Bellek modülünü çıkarıcılar yerine sıkıca oturana dek baş parmaklarınızla ittin. Bellek modülü düzgün bir şekilde sokete yerleştiğinde, bellek modülü soketindeki mandallar, bellek modüllerinin takıldığı diğer soketlerdeki mandallarla aynı hizaya gelir.

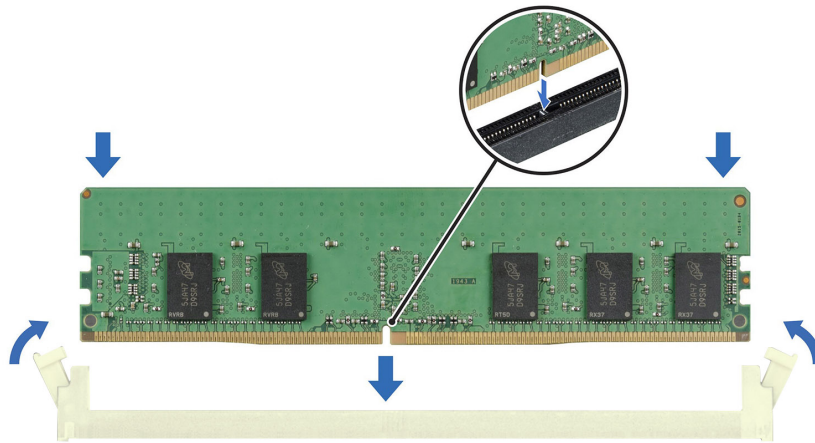

Rakam 39. Bellek modülünü takma

Sonraki Adımlar

1. Hava örtüsünü takın.
2. sistem içinde çalıştıktan sonra bölümünde listelenen prosedürü izleyin.
3. Olup Olmadığını doğrulamak için bellek modülü düzgün şekilde yüklenmiş olup, F2 tuşuna basın ve gidin **Sistem Kurulum Ana Menü > Sistem BIOS'u > Bellek Ayarlarının** bir listesi **Bellek Ayarları** ekranında, Sistem Bellek Boyutu yüklü belleğin güncellenmiş kapasitesini yansıtmalıdır.
4. Sistem Bellek Boyutu hatalıysa bir veya daha fazla bellek modülü düzgün şekilde takılmamış olabilir. Bellek modüllerinin soketlere sıkıca yerleştiğinden emin olun.
5. Sistem tanılmasında sistem bellek testini çalıştırın.

İşlemci ve Isı emici

Bu, yalnızca bir servis teknisyeni tarafından değiştirilebilen bir parçadır.

Isı emicisini çıkarma

Önkoşullar

1. Güvenlik talimatları bölümünde listelenen güvenlik yönergelerini uygulayın.
2. Sisteminizin içinde çalışmaya başlamadan önce bölümünde listelenen prosedürü uygulayın.
3. Hava örtüsünü çıkarın.
 **NOT:** sistem kapatıldıktan sonra bir süre ısı emici ve işlemci dokunulamayacak kadar sıcak kalır. Herhangi bir işlem yapmadan önce ısı emicinin ve işlemcinin soğumasını bekleyin.

Adımlar

1. 2 numaralı yıldız tornavida kullanarak, ısı emicisindeki vidaları aşağıda belirtilen sırayla gevşetin:
 - a. İlk vidayı üç tur gevşetin.
 - b. İlk gevşettiğiniz vidanın çaprazında bulunan vidayı sıkın.
 - c. Kalan iki vida için de aynı işlemi tekrarlayın.
 - d. İlk vidaya geri dönün ve bunu tamamen gevşetin.
2. Isı emicisini sistemden kaldırın.

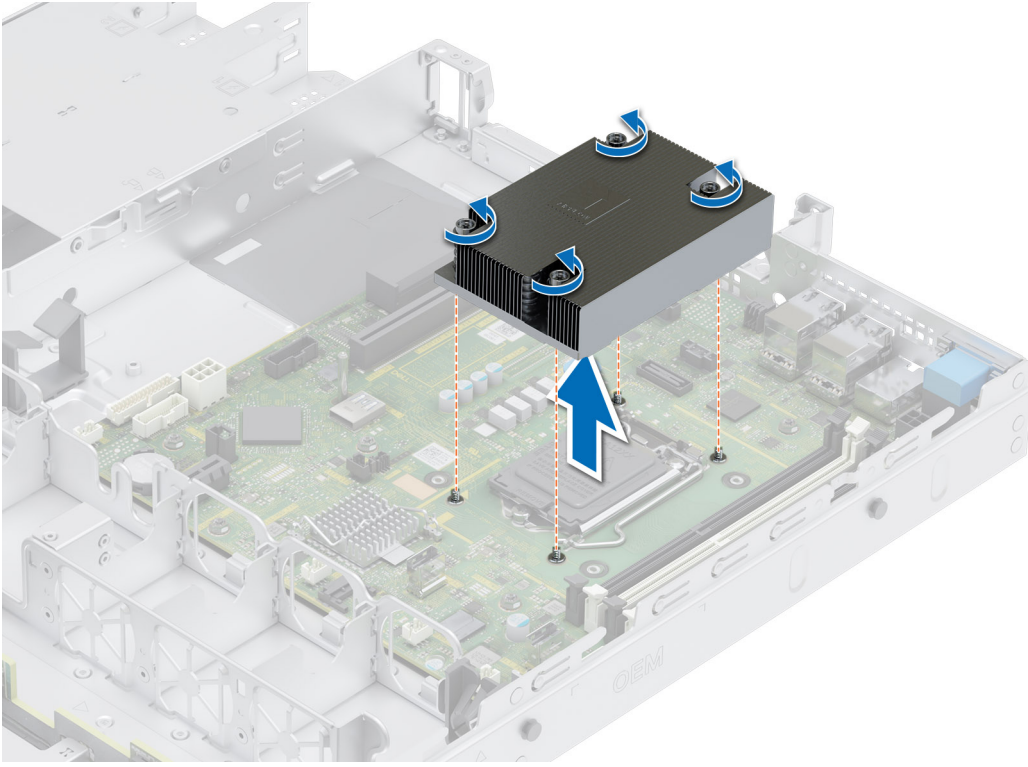

Rakam 40. Isı emicisini çıkarma

Sonraki Adımlar

İşlemciyi çıkarın .

Isı emicisini takma

Önkoşullar

1. [Güvenlik talimatları](#) bölümünde listelenen güvenlik yönergelerini uygulayın.
2. [Sisteminizin içinde çalışmaya başlamadan önce](#) bölümünde listelenen prosedürü izleyin.
3. [Hava örtüsünü çıkarın](#).

Adımlar

1. Mevcut olan bir ısı emiciyi kullanıyorsanız, temiz pamuksuz bir bez kullanarak termal gresi ısı emiciden çıkarın.
2. Gresi işlemcinin üstündeki sarmal dörtgen tasarımına uygulamak için işlemci kitinizde yer alan termal gres şırıngasını kullanın.

⚠ DİKKAT: Çok fazla termal gres uygulanması, taşan gresin işlemci soketi ile temas etmesine ve kirlenmesine neden olabilir.

ⓘ NOT: Termal gres şırıngası tek kullanımlıktır. Ateşe atmayın. Şırıngayı kullandıktan sonra.

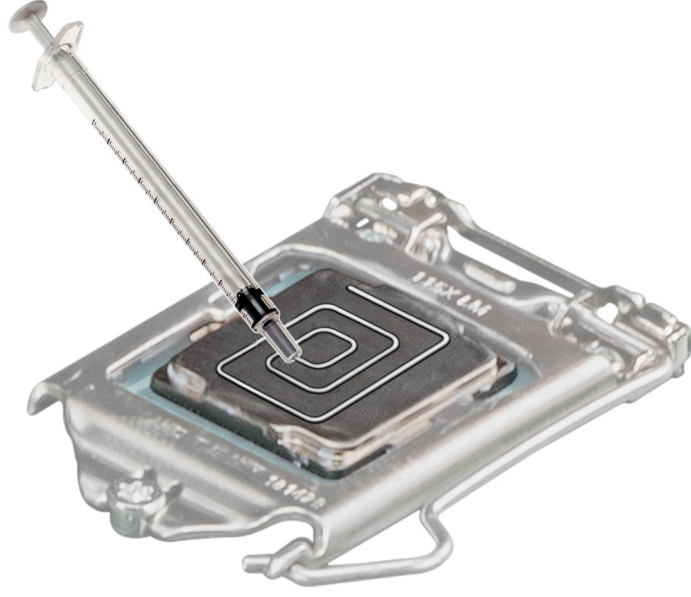

Rakam 41. Termal makine yağının işlemci üzerine uygulanması

3. Isı emiciyi, kablo ucu sürücü taşıyıcısına bakacak şekilde işlemcinin üzerine yerleştirin.
4. Isı emicisi üzerindeki vidaları sistem kartındaki tırnak vidalarla hizalayın.
5. 2 numaralı yıldız tornavida kullanarak, ısı emicisini sistem kartına sabitlemek için vidaları aşağıdaki sırayla sıkın.
 - a. İlk vidayı üç tur sıkın.
 - b. Gevşettiğiniz vidanın çaprazında bulunan vidayı sıkın.
6. Kalan iki vida için de aynı işlemi tekrarlayın.
7. Sıkmak için ilk vidaya geri dönün.

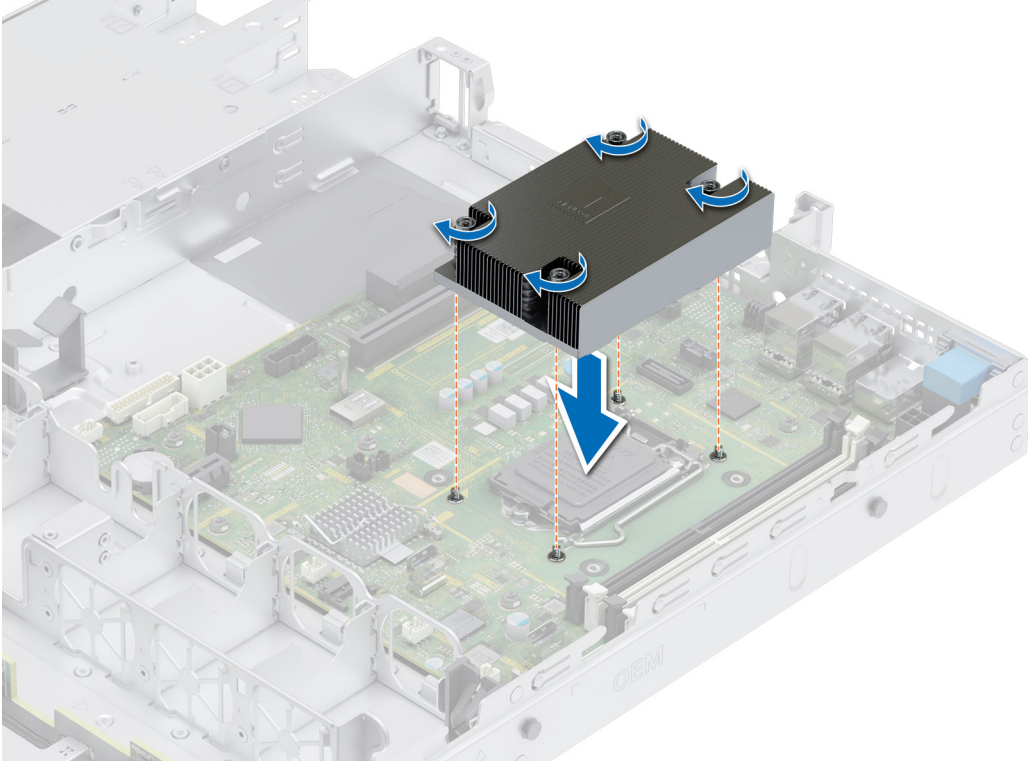

Rakam 42. Isı emicisini takma

Sonraki Adımlar

1. Hava örtüsünü takın.
2. sistem içinde çalıştıktan sonra bölümünde listelenen prosedürü izleyin.

İşlemcinin çıkarılması

Önkoşullar

⚠ UYARI: Sistem kapatıldıktan sonra ısı emici bir süre dokunulmayacak kadar sıcak kalır. İşlemciyi çıkarmadan önce soğumasını bekleyin.

⚠ DİKKAT: İşlemci soketinde büyük baskı altında tutulur. Serbest bırakma kolu sıkıca tutulmazsa aniden fırlayabilir.

ⓘ NOT: İşlemciyi yalnızca işlemciyi veya sistem kartını değiştiriyorsanız çıkarın. Isı emicisi modülü değiştirilirken bu adım gerekli değildir.

1. Güvenlik talimatları bölümünde listelenen güvenlik yönergelerini uygulayın.
2. Sisteminizin içinde çalışmaya başlamadan önce bölümünde listelenen prosedürü izleyin.
3. Hava örtüsünü çıkarın.
4. Isı emicisini çıkarın

⚠ DİKKAT: İşlemciyi veya sistem kartını değiştirdikten sonra sistemin ilk açılışında olağan şekilde bir CMOS pil kaybı veya CMOS sağlama hatası mesajı görüntülenebilir. Bu sorunu çözmek için sistem ayarlarını yapılandırmak üzere kurulum seçeneğine gidin.

Adımlar

1. Kolu işlemci korumasının üzerindeki tırnağın altına ve dışarıya doğru iterek soket kolunu serbest bırakın.
2. İşlemci koruması kalkıncaya kadar kolu yukarı doğru kaldırın.

⚠ DİKKAT: İşlemci soket pinleri hassastır ve kalıcı olarak zarar görebilir. İşlemciyi soketten çıkarırken işlemci soketindeki pimleri bükmemeye dikkat edin.

3. İşlemciyi yuvadan çıkarın.

ⓘ NOT: Emin olun. ve braketi mandalında tepsisini her kullanımdan sonra ısı emici.



Rakam 43. İşlemcinin çıkarılması

Sonraki Adımlar

İşlemciyi yerine takın .

İşlemciyi takma

Önkoşullar

⚠ DİKKAT: İşlemciyi çıkarmayı planlamıyorsanız, ısı emicisini asla işlemciden ayırmayın. Uygun sıcaklık şartlarının korunması için ısı emicisi gereklidir.

1. Güvenlik talimatları bölümünde listelenen güvenlik yönergelerini uygulayın.
2. Sisteminizin içinde çalışmaya başlamadan önce bölümünde listelenen prosedürü izleyin.
3. İşlemciyi çıkarın.

Adımlar

1. İşlemcinin pin 1 göstergesini soketteki üçgenle hizalayın ve işlemciyi sokete yerleştirin.

⚠ DİKKAT: İşlemcinin yanlış yerleştirilmesi, sistem kartı veya işlemcinin kalıcı olarak zarar görmesine neden olabilir. Soketteki pimlerin kıvrılmamasına dikkat edin.

2. Soket kolunu indirin ve kilitlemek için tırnağın altına itin.

ⓘ NOT: İşlemci daha önce bir sistemde kullanılmışsa tiftiksiz bir bez kullanarak termal gresi işlemcinin yukarisından çıkarın.

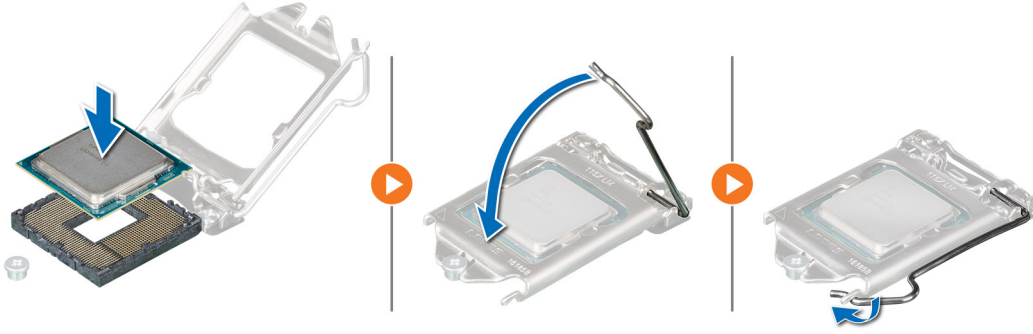

Rakam 44. İşlemciyi takma

Sonraki Adımlar

ⓘ NOT: İşlemciyi taktıktan sonra, ısı emicisini taktığınızdan emin olun. Uygun sıcaklık şartlarının korunması için ısı emicisi gereklidir.

1. Isı emicisini takın.
2. Hava örtüsünü takın.
3. sistem içinde çalıştıktan sonra bölümünde listelenen prosedürü izleyin.

Genişletme kartları ve genişletme kartı yükselticileri

ⓘ NOT: Bir genişletme kartı desteklenmiyorsa veya eksikse, yükseltici iDRAC ve Lifecycle Controller bir günlük kaydı işler. Bu, sisteminizin açılmasını engellenmez. Ancak bir hata mesajıyla F1/F2 duraklaması oluşursa, www.dell.com/poweredgemanuals adresinde bulunan, *Dell EMC PowerEdge Sunucularında Sorun Giderme Kılavuzu*'ndaki *Genişletme kartlarında sorun giderme* bölümüne bakın.

Geniřletme kartı takma ynergeleri

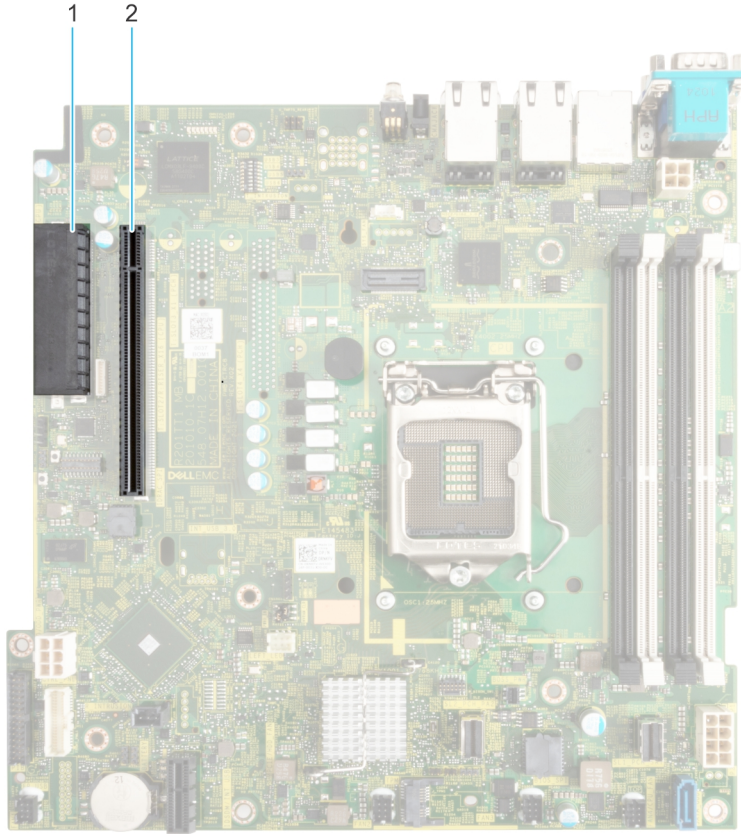

Rakam 45. Geniřletme kartı yuvası konnektrleri

1. Dahili PERC konektr
2. Kelebek ykseltici konnektr

Ařađıdaki tabloda geniřletme kartı ykseltici yapılandırılmaları aıklanmaktadır:

Tablo 21. Geniřletme kartı ykseltici yapılandırılmaları

Geniřletme kartı ykselticileri	PCIe Yuvaları	İřlemciyi kontrol etme	Ykseklik	Uzunluk	Yuva geniřliđi
Yok	INT	İřlemci 1	Yarım Ykseklikte	Yarım uzunluk	x8
Ykseltici	2	İřlemci 1	Yarım Ykseklikte	Yarım uzunluk	x16
Ykseltici	1	İřlemci 1	Yarım Ykseklikte	Yarım uzunluk	x8

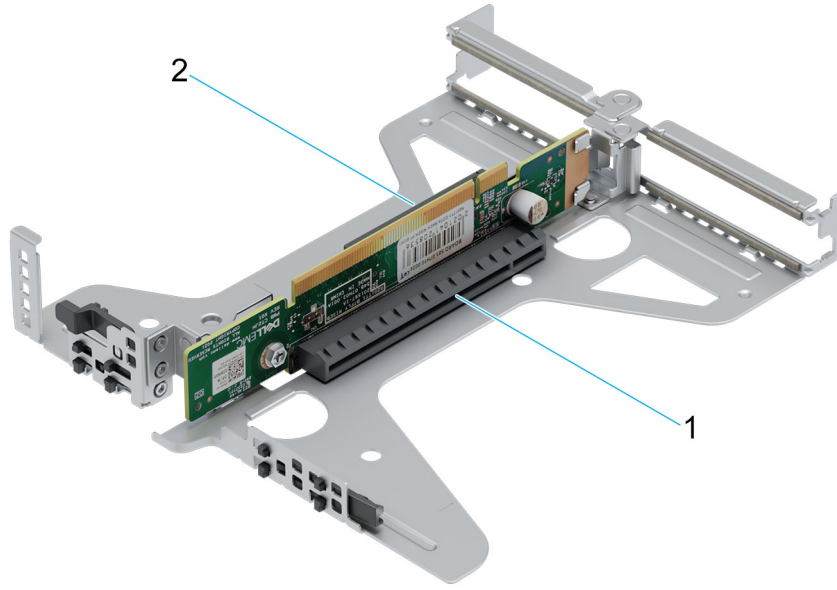

Rakam 46. Kelebek yükseltici

1. Yuva 2 (Düşük profilli) (x16 konnektör)
2. Yuva 1 (Düşük profilli) (x8 konnektör)

i **NOT:** Genişletme kartı yuvaları çalışır durumda değiştirilebilir özelliğe sahip yuvalar değildir.

Düzgün soğutma ve mekanik uygunluğu sağlamak için aşağıdaki tabloda genişletme kartlarını takmak için yönergeler verilmiştir. En yüksek önceliği olan genişletme kartları, belirtilen yuva önceliği kullanılarak ilk olarak takılmalıdır. Diğer tüm genişletme kartları, kart önceliği ve yuva önceliği sırasına göre takılmalıdır.

Tablo 22. Yapılandırma 0: Kelebek yükseltici

Kart türü	Yuva önceliği	Maksimum kart sayısı
Dell BOSS S2 Modülü	BOSS	1
Intel (NIC: 10 Gb)	1, 2	2
Broadcom (NIC: 10 Gb)	1, 2	2
Intel (NIC: 1 Gb)	1, 2	2
Broadcom (NIC: 1 Gb)	1, 2	2
Dell Harici Adaptörü	1, 2	2
aPERC 11	Tümleşik yuva	1
FPERC 11	Tümleşik yuva	1
FPERC 10.15	Tümleşik yuva	1
aPERC 10.15	Tümleşik yuva	1
FPERC HBA11	Tümleşik yuva	1
aPERC HBA11	Tümleşik yuva	1

Genişletme kartı yükselticilerini çıkarma

Önkoşullar

1. [Güvenlik talimatları](#) bölümünde listelenen güvenlik yönergelerini uygulayın.

2. Sisteminizin içinde çalışmaya başlamadan önce bölümünde listelenen prosedürü uygulayın.
3. Hava örtüsünü çıkarın.

Adımlar

Kelebek yükseltici için, dokunma noktalarını tutarak, sistem kartındaki yükseltici konektöründen genişletme kartı yükselticisini kaldırın.

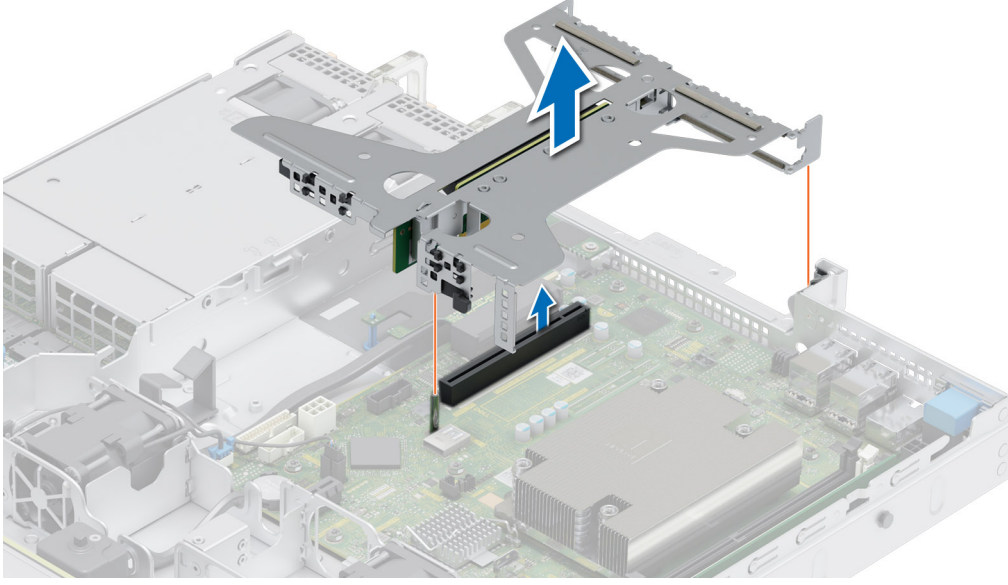

Rakam 47. Kelebek yükselticiyi çıkarma

Sonraki Adımlar

Genişletme kartı yükselticisini yerleştirin.

Genişletme kartı yükselticilerini takma

Önkoşullar

1. Güvenlik talimatları bölümünde listelenen güvenlik yönergelerini uygulayın.
2. Sisteminizin içinde çalışmaya başlamadan önce bölümünde listelenen prosedürü uygulayın.
3. Hava örtüsünü çıkarın.
4. Çıkarılmışsa genişletme kartlarını genişletme kartı yükselticilerine takın.

Adımlar

Kelebek yükseltici için; temas noktalarından tutarak, genişletme kartı yükselticisini konektörle ve sistem kartının üzerindeki yükseltici kılavuz pimi ile hizalayın. Genişletme kartı yükselticisini, genişletme kartı yükseltici konektörü tamamen oturana kadar yerine bastırın.

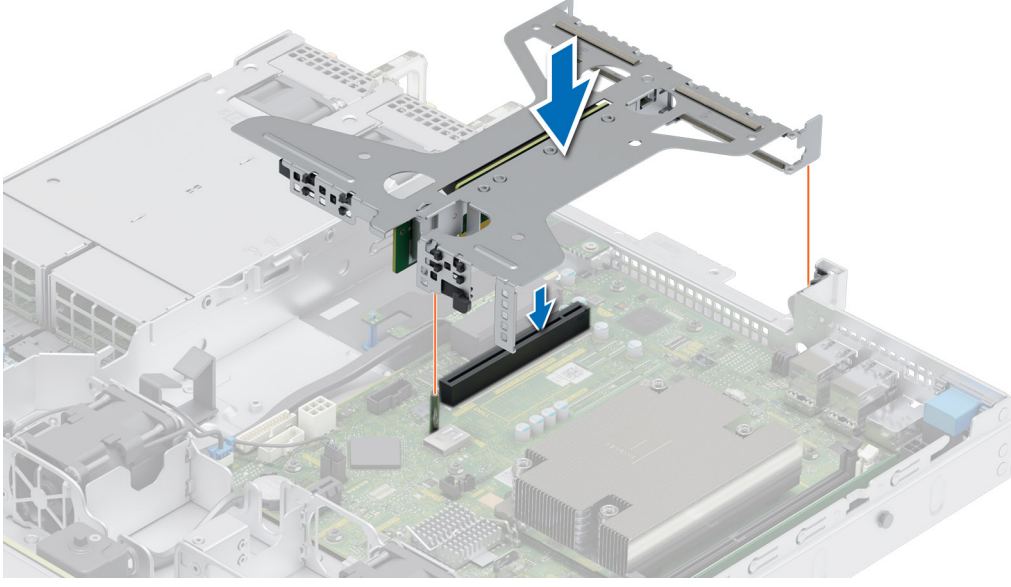

Rakam 48. Kelebek yükselticiyi takma

Sonraki Adımlar

1. Hava örtüsünü takın.
2. [sistem içinde çalıştıktan sonra](#) bölümünde listelenen prosedürü izleyin.
3. Kart belgelerinde açıklandığı şekilde kart için gereken aygıt sürücülerini yükleyin.

Genişletme kartını genişletme kartı yükselticisinden çıkarma

Önkoşullar

1. [Güvenlik talimatları](#) bölümünde listelenen güvenlik yönergelerini uygulayın.
2. [Sisteminizin içinde çalışmaya başlamadan önce](#) bölümünde listelenen prosedürü izleyin.
3. Hava örtüsünü çıkarın.
4. Genişletme kartı yükselticilerini çıkarın.

Adımlar

1. Genişletme kartını kenarlarından tutun ve kart kenar konnektörü yükselticideki genişletme kartı konnektöründen ayrılana kadar kartı çekin.

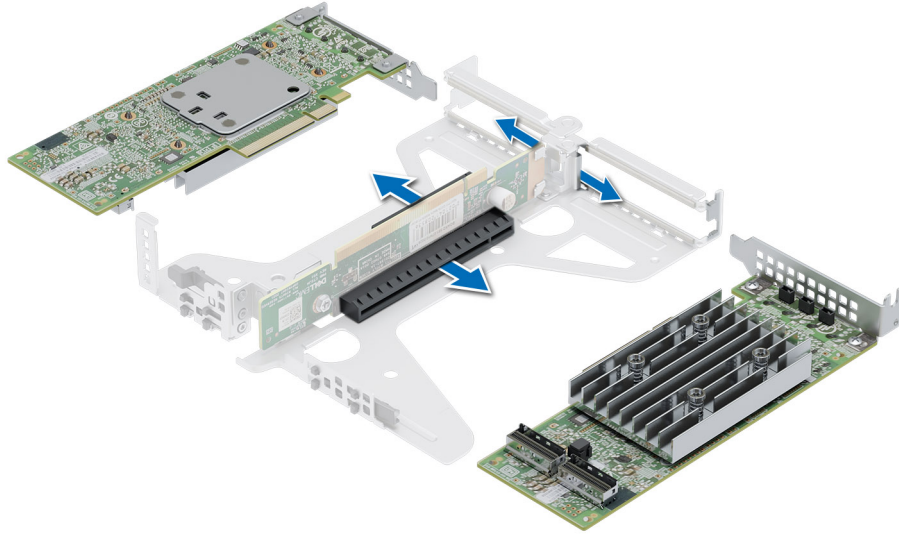

Rakam 49. Genişletme kartını yükselticiden çıkarma

2. Genişletme kartı yerine takılmayacaksa bir dolgu braketini takın. Kartı tutucu mandalını kapatın.

i **NOT:** Sistemin Federal İletişim Komisyonu (FCC) sertifikasının geçerliliğini koruması için boş genişletme kartına dolgu braketini takmanız gerekir. Destekler toz ve kiri sistemden uzak tutar. Sistemin düzgün soğutulmasına ve içindeki hava akışına yardımcı olur.

i **NOT:** Resimdeki numaralar tam olarak adımlara karşılık gelmez. Numaralar sırayı göstermek içindir.

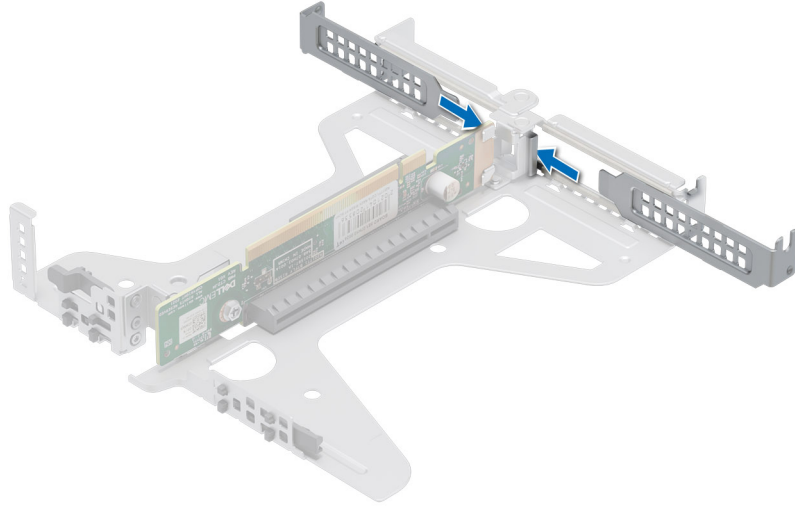

Rakam 50. Yükselticiye dolgu braketini takma

Sonraki Adımlar

Varsa, genişletme kartını genişletme kartı yükselticisine takın.

Geniřletme kartını geniřletme kartı yükseltcisine takma

Önkoşullar

1. Güvenlik talimatları bölümünde listelenen güvenlik yönergelerini uygulayın.
2. Sisteminizin içinde çalışmaya başlamadan önce bölümünde listelenen prosedürü izleyin.
3. Yeni bir genişletme kartı takıyorsanız kartı paketinden çıkarın ve montaja hazırlayın.

i **NOT:** Yönergeler için, kart ile birlikte gelen belgelere bakın.

Adımlar

1. Varsa, dolgu desteğini çıkarın.

i **NOT:** Dolgu desteğini daha sonra kullanmak üzere saklayın. Sistemin Federal İletişim Komisyonu (FCC) sertifikasının geçerliliğini koruması için dolgu desteklerinin boş genişletme kartı yuvalarına takılması gerekir. Destekler toz ve kiri sistemden uzak tutar. Sistemin düzgün soğutulmasına ve içindeki hava akışına yardımcı olur.

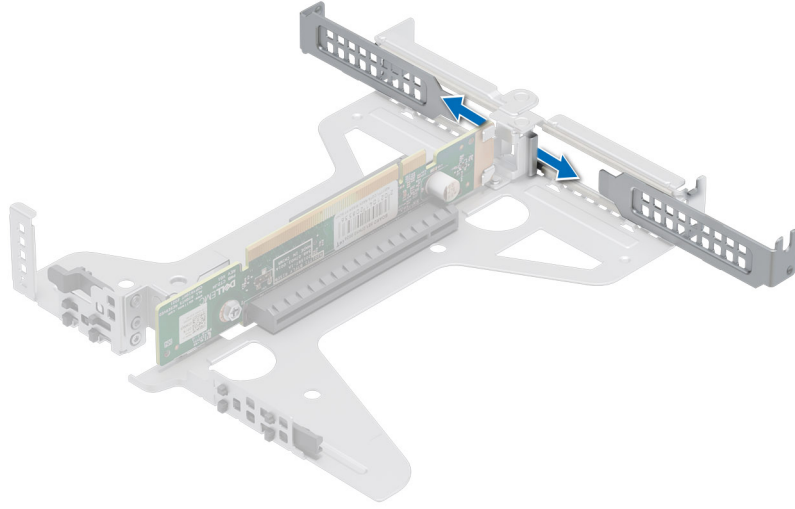

Rakam 51. Yükselticideki dolgu braketini çıkarma

2. Kartı kenarlarından tutun ve kart kenar konnektörünü yükselticideki genişletme kartı konnektörüyle hizalayın.
3. Kart tamamen yerine oturana kadar kartın kenarındaki konnektörü yavaşça genişletme kartı konnektörüne takın.
4. Geniřletme kartı tutucu mandalını kapatın.

i **NOT:** Resimdeki numaralar tam olarak adımlara karşılık gelmez. Numaralar sırayı göstermek içindir.

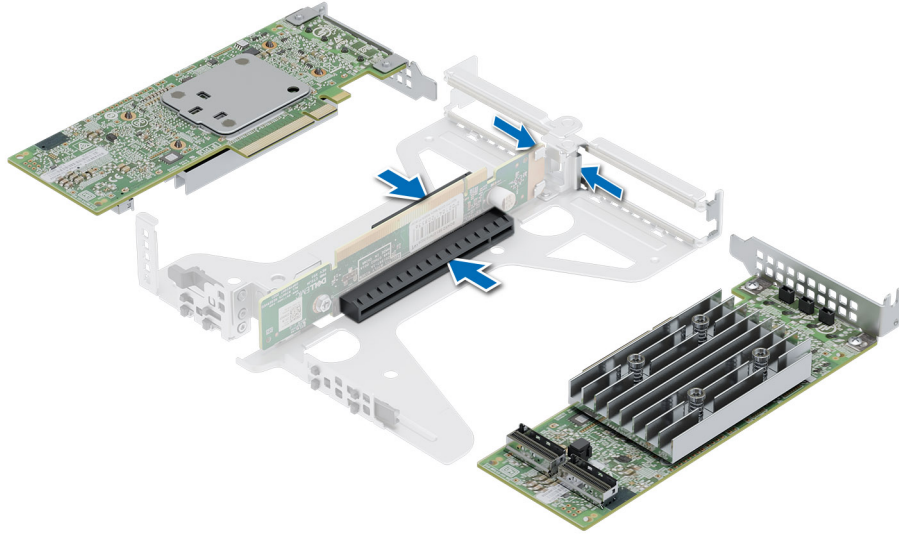

Rakam 52. Yükselticiye genişletme kartı takma

Sonraki Adımlar

1. Uygulanabilir ise, kabloları genişletme kartına bağlayın.
2. Hava örtüsünü takın.
3. sistem içinde çalıştıktan sonra bölümünde listelenen prosedürü izleyin.
4. Kart belgelerinde açıklandığı şekilde kart için gereken aygıt sürücülerini yükleyin.

NOT: Arızalı depolama denetleyicisi, FC veya NIC kartını aynı türde bir kartla değiştirilirken, sistem açıldıktan sonra yeni kart arızalı kartın ürün yazılımına ve yapılandırmasına otomatik olarak güncellenir. En yeni ürün yazılımına güncelleme ve yapılandırmayı değiştirme için <https://www.dell.com/idracmanuals> adresinde yer alan *Lifecycle Controller Kullanıcı Kılavuzu*'na bakın:

İsteğe bağlı BOSS S2 kartı

BOSS S2 modülünü çıkarma

Önkoşullar

1. Güvenlik talimatları bölümünde listelenen güvenlik yönergelerini uygulayın.
2. Sisteminizin içinde çalışmadan önce bölümünde listelenen prosedürü takip edin.
3. Gerekliyse, hava örtüsünü çıkarın.

Adımlar

1. BOSS S2 kartı taşıyıcısının sabitleme mandalını çekip kaldırarak açın.
2. BOSS S2 kartı taşıyıcısını kaydırarak çıkarın.

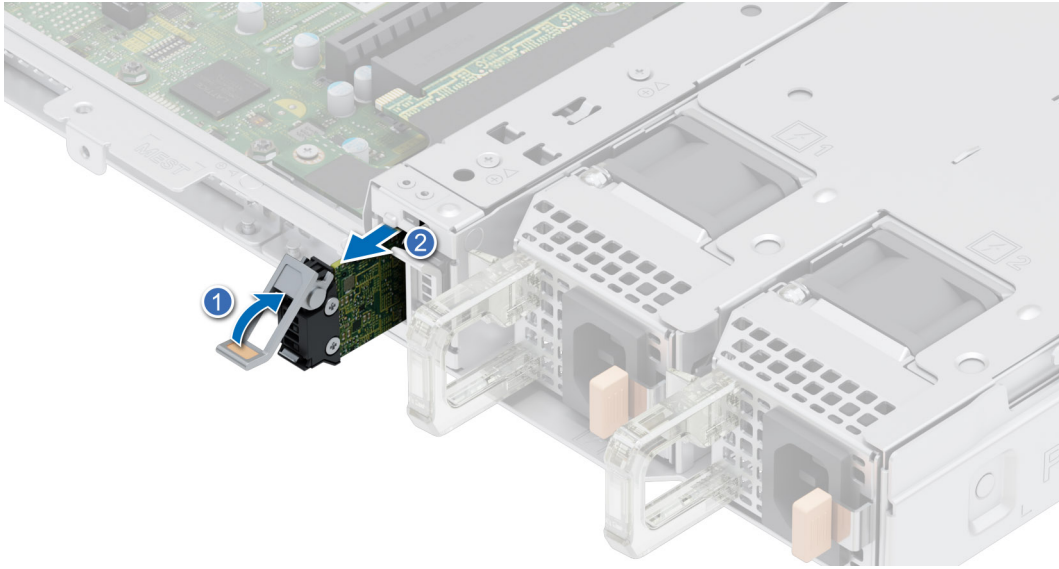

Rakam 53. BOSS S2 kartı taşıyıcısını çıkarma

3. 1 numaralı yıldız tornavida kullanarak vidayı çıkarın.
4. BOSS modülünü kilidi açılana kadar dışarı doğru kaydırın ve kasadan çıkarın.

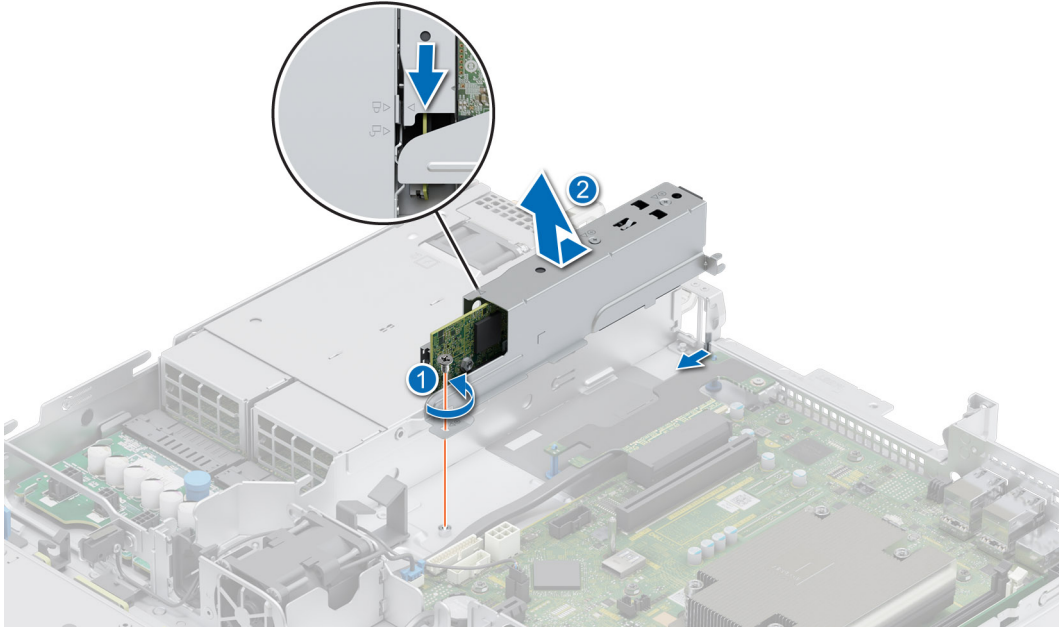

Rakam 54. BOSS S2 modülünü çıkarma

5. BOSS güç kablosunu ve BOSS sinyal kablosunu sistem kartından çıkarın.
6. 1 numaralı yıldız tornavida kullanarak, BOSS S2 modülünü BOSS modülü bölmesine sabitleyen iki vidayı çıkarın.
7. BOSS S2 modülünü BOSS modül bölmesinden dışarı kaydırın.

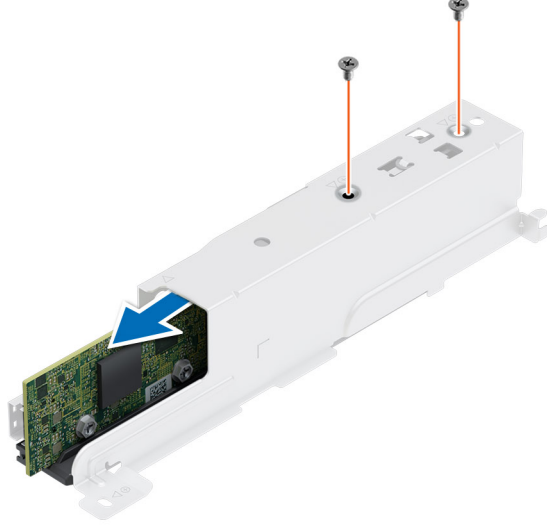

Rakam 55. BOSS S2 modülünü çıkarma

Sonraki Adımlar

1. BOSS S2 modülünü yerine takın.

BOSS S2 modülünü takma

Önkoşullar

1. [Güvenlik talimatları](#) bölümünde listelenen güvenlik yönergelerini uygulayın.
2. [Sisteminizin içinde çalışmadan önce](#) bölümünde listelenen prosedürü takip edin.
3. Gerekliyse, [hava örtüsünü çıkarın](#).

Adımlar

1. BOSS S2 modülünü BOSS modülü kafesine takın.
2. 1 numaralı yıldız tornavida kullanarak, BOSS modülü bölmesindeki BOSS S2 modülünü iki vidayla sabitleyin.



Rakam 56. BOSS S2 modülünü takma

3. BOSS güç kablosunu ve BOSS sinyal kablosunu sistem kartına takın.
4. Kilit açma işaretiyle hizalayarak BOSS modülünü kasaya bağlayın.
5. BOSS S2 modülünü sıkıca kilitlemeye kadar bölmeye kaydırın.
6. 1 numaralı yıldız tornavida kullanarak vidayı sıkın.

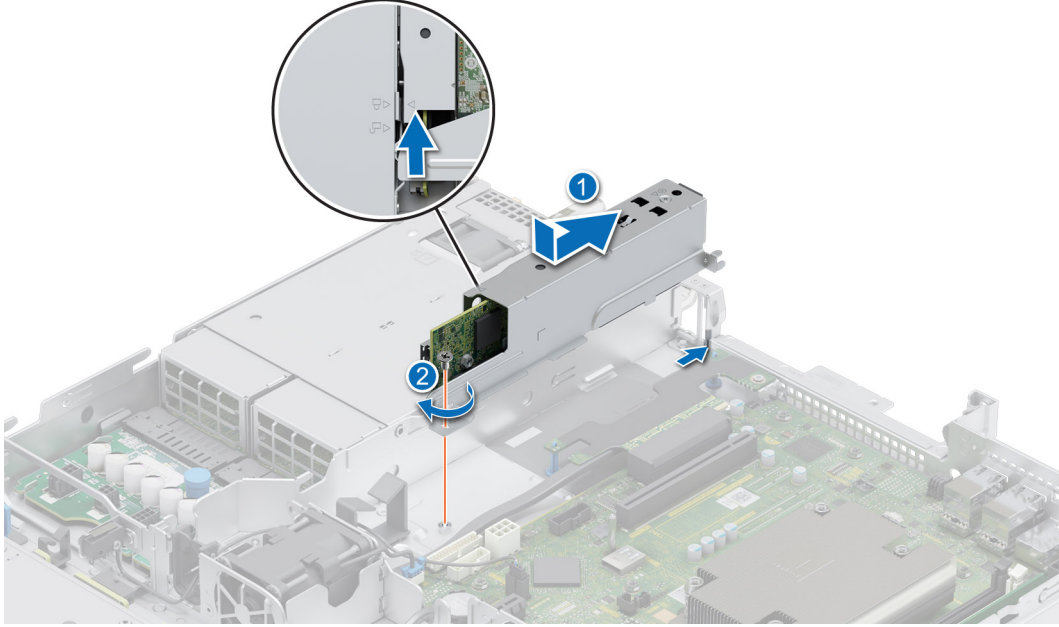

Rakam 57. BOSS S2 modülünü takma

7. BOSS S2 kartı taşıyıcısını BOSS S2 modül yuvasına kaydırarak yerleştirin.
8. BOSS S2 kartı taşıyıcısını serbest bırakma mandalını kapatarak kutuyu yerine sabitleyin.

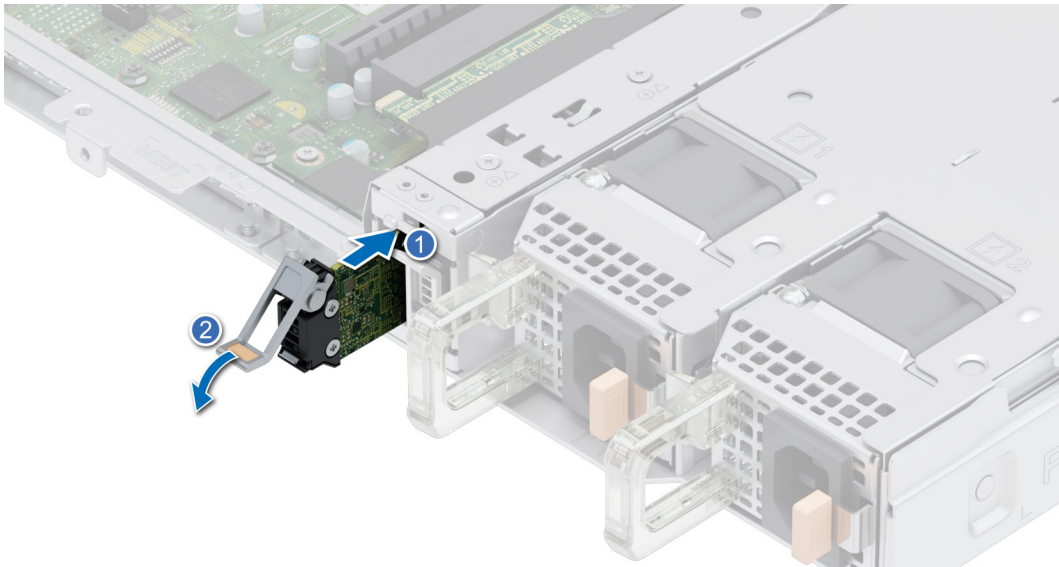

Rakam 58. BOSS S2 kartı taşıyıcısını takma

Sonraki Adımlar

1. Çıkarılmışsa hava örtüsünü takın.
2. Sisteminizin içinde çalıştıktan sonra bölümünde listelenen prosedürü takip edin.

Sistem pili

Bu, yalnızca bir servis teknisyeni tarafından değiştirilebilen bir parçadır.

Sistem pilini değiştirme

Önkoşullar

UYARI: Yeni bir pil, yanlış takıldıysa patlayabilir. Pili yalnızca üretici tarafından önerilen veya buna eşdeğer türde bir pille değiştirin. Kullanılan pilleri üreticinin yönergelerine uygun olarak atın. Daha fazla bilgi için sisteminizle birlikte verilen Güvenlik talimatları belgesine bakın.

1. Güvenlik talimatları bölümünde listelenen güvenlik yönergelerini uygulayın.
2. Sisteminizin içinde çalışmaya başlamadan önce bölümünde listelenen prosedürü izleyin.
3. Genişletme kartı yükselticisini çıkarın.
4. Varsa güç veya veri kablolarını genişletme kartlarından ayırın.

Adımlar

1. Pili çıkarmak için:
 - a. Sistem pilini kaldırarak çıkartmak için plastik bir çubuk kullanın.

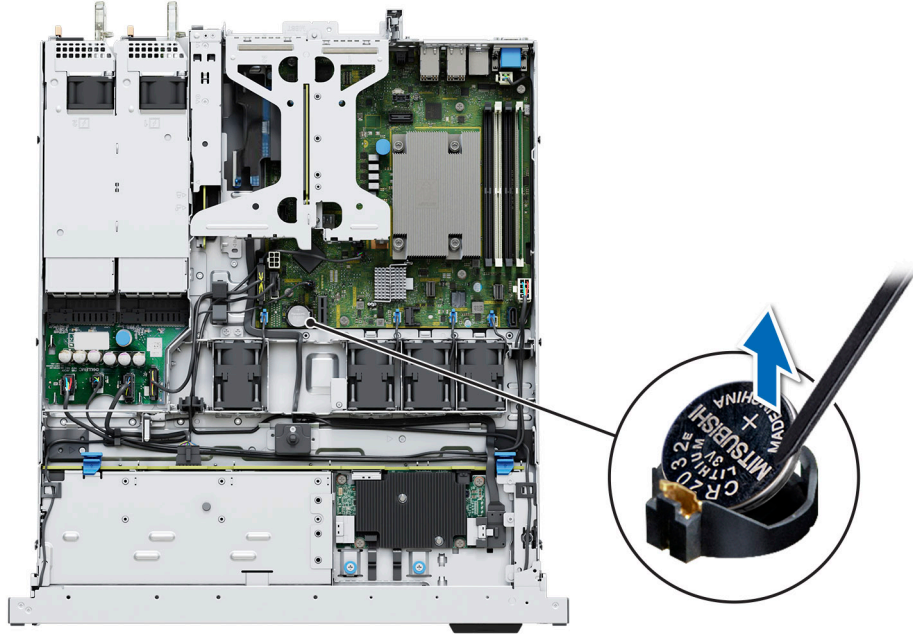

Rakam 59. Sistem pilini çıkarma

DİKKAT: Pil konnektörünün zarar görmesini önlemek için, bir pili çıkarırken veya takarken konnektörü sıkıca desteklemeniz gerekir.

2. Yeni bir sistem pili takmak için:
 - a. Pili, pozitif tarafı yukarı bakacak şekilde sabitleme tırnaklarının altına kaydırın.
 - b. Yerine oturana kadar, pili konnektöre doğru bastırın.

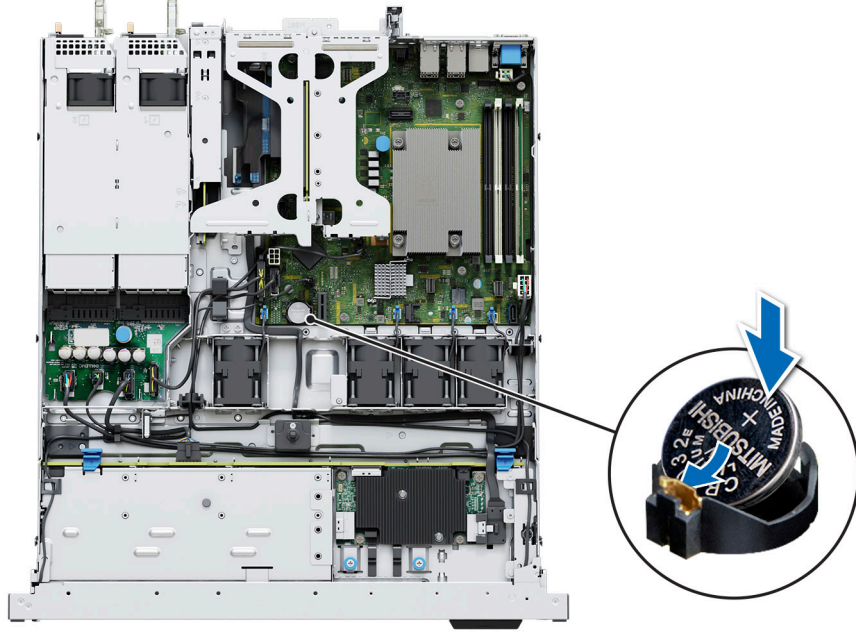

Rakam 60. Sistem pilinin takılması

Sonraki Adımlar

1. Varsa, [Genişletme kartı yükselticisini takın](#) ve kabloları genişletme kartına (ya da kartlarına) bağlayın.
2. [sistem içinde çalıştıktan sonra](#) bölümünde listelenen prosedürü uygulayın.
3. Aşağıdaki adımları gerçekleştirerek pilin düzgün çalıştığını onaylayın:
 - a. Önyükleme sırasında F2 tuşuna basarak Sistem Kurulumu'na girin.
 - b. Sistem Kurulumu'nun **Time (Saat)** ve **Date (Tarih)** alanlarına doğru saat ve tarihi girin.
 - c. **Çıkış** ile Sistem Kurulumu'ndan çıkın.
 - d. Yeni takılan pili denemek için sistemi muhafazadan çıkarın ve en az bir saat bekleyin.
 - e. Bir saat bekleddikten sonra sistemi muhafazayı tekrar takın.
 - f. Sistem Kurulumu'na girin ve tarih ve saat hala yanlışsa, bkz. [Yardım Alma](#) bölümüne bakın.

Ön montaj ön PERC modülü

Bu, yalnızca bir servis teknisyeni tarafından değiştirilebilen bir parçadır.

Ön montaj ön PERC modülünü çıkarma

Önkoşullar

1. [Güvenlik talimatları](#) bölümünde listelenen güvenlik yönergelerini uygulayın.
2. [Sisteminizin içinde çalışmaya başlamadan önce](#) bölümünde listelenen prosedürü uygulayın.
3. Takılıysa, [hava örtüsünü çıkarın](#).
4. Bütün kabloları çıkarın ve kablo yerleşimini unutmayın.

Adımlar

1. 2 numara yıldız tornavida kullanarak ön PERC modülündeki kelebek vidaları gevşetin.
2. Sürücü arka panelindeki konnektörden ayırmak için ön PERC modülünü çekin.
3. Ön PERC modülünü eğip kaldırarak sistemden çıkarın.

NOT: Resimdeki numaralar tam olarak adımlara karşılık gelmez. Numaralar sırayı göstermek içindir.

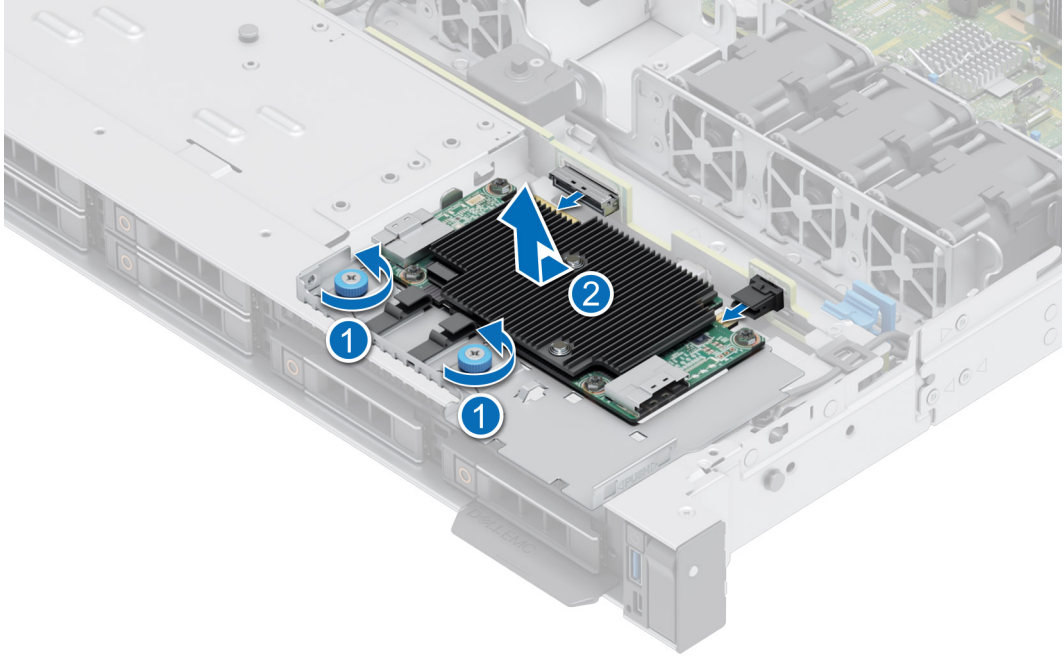

Rakam 61. Ön montaj ön PERC modülünü çıkarma

Sonraki Adımlar

Ön montaj ön PERC modülünü yerine takın.

Ön montaj ön PERC modülünü takma

Önkoşullar

1. [Güvenlik talimatları](#) bölümünde listelenen güvenlik yönergelerini uygulayın.
2. [Sisteminizin içinde çalışmaya başlamadan önce](#) bölümünde listelenen prosedürü izleyin.
3. Takılıysa, [hava örtüsünü çıkarın](#).
4. Kablonun sıkışmasını veya kıvrılmasını önlemek için kabloyu doğru şekilde yönlendirin.

Adımlar

1. PERC kablosunu ön PERC modülüne bağlayın.
2. Tepsi sistemdeki yuvaya değene kadar ön PERC modülünü, açılı olarak hizalayın.
3. Ön PERC modülü konnektörünü, sürücü arka panelindeki konnektöre sıkıca oturana kadar bastırın.
4. 2 numara yıldız tornavida kullanarak ön PERC modülündeki kelebek vidaları sıkın.

i | **NOT:** Resimdeki numaralar tam olarak adımlara karşılık gelmez. Numaralar sırayı göstermek içindir.

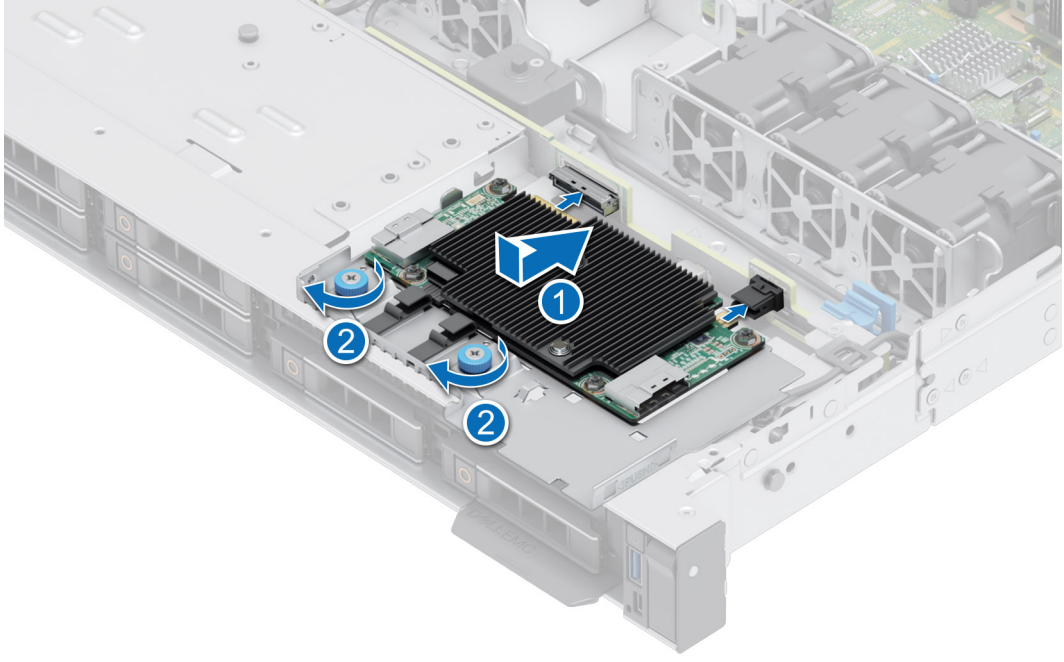

Rakam 62. Ön montaj ön PERC modülünü takma

Sonraki Adımlar

1. Gerekli tüm bağlı kabloları yeniden takın.
2. Çıkarılmışsa hava örtüsünü takın.
3. sistem içinde çalıştıktan sonra bölümünde listelenen prosedürü izleyin.

PERC kartını çıkarma

Önkoşullar

1. Güvenlik talimatları bölümünde listelenen güvenlik yönergelerini uygulayın.
2. Sisteminizin içinde çalışmaya başlamadan önce bölümünde listelenen prosedürü izleyin.
3. Genişletme kartı yükselticisini çıkarın.

Adımlar

1. 2 numaralı yıldız tornavida kullanarak iki vidayı çıkarın.
2. Metal tutucuyu tutun ve PSU'ya doğru kaydırın, ardından kasadan çıkarın.
3. Kablo bağlantısını kesin.

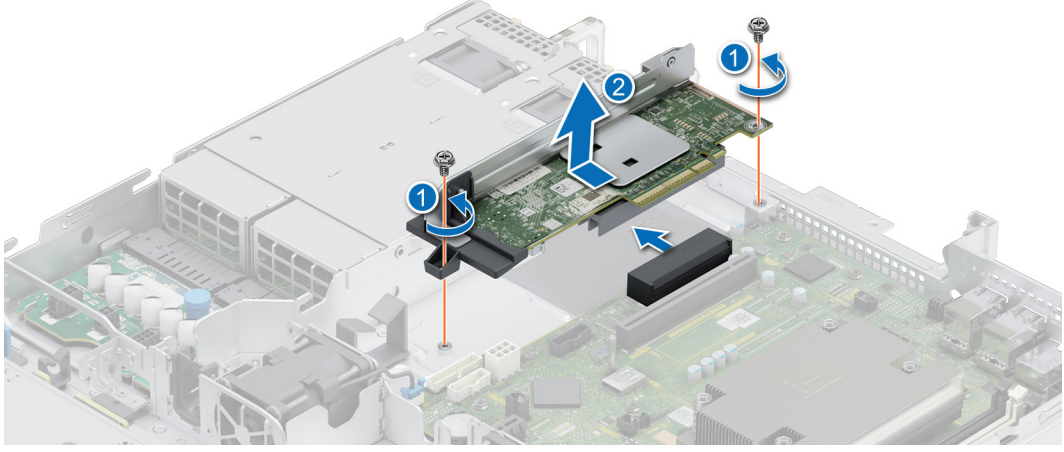

Rakam 63. PERC kartını çıkarma

Sonraki Adımlar

1. PERC kartını yerine takın.

PERC kartını takma

Önkoşullar

1. [Güvenlik talimatları](#) bölümünde listelenen güvenlik yönergelerini uygulayın.
2. [Sisteminizin içinde çalışmaya başlamadan önce](#) bölümünde listelenen prosedürü izleyin.
3. [Genişletme kartı yükselticisini çıkarın](#).

Adımlar

1. PERC kablosunu bağlayın.
2. Metal tutucuyu tutun ve altın parmağı soketle hizalayın. PERC kartını yerine sıkıca oturana kadar kaydırın.
3. 2 numaralı yıldız tornavida kullanarak fan kafesindeki iki vidayı sıkın.

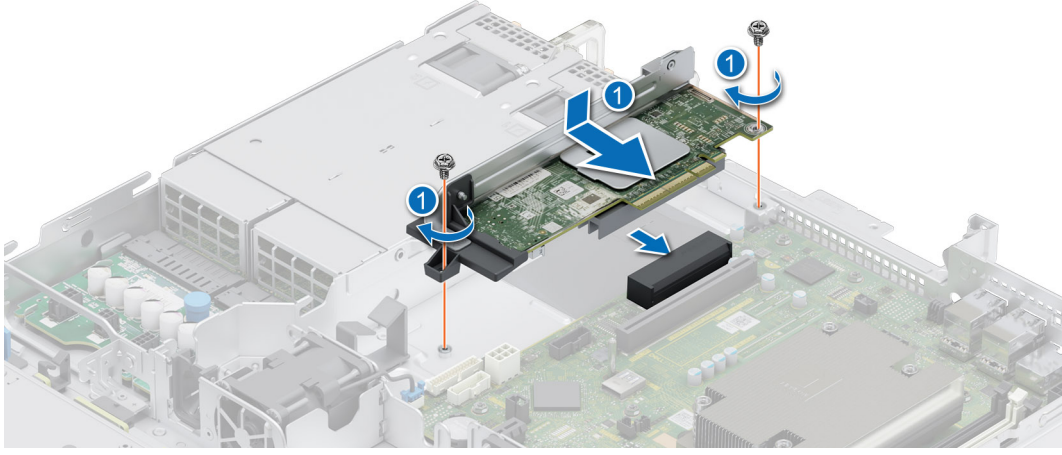

Rakam 64. PERC kartını takma

Sonraki Adımlar

1. Genişletme kartı yükselticisini takın.
2. sistem içinde çalıştıktan sonra bölümünde listelenen prosedürü izleyin.

İsteğe bağlı dahili USB kartı

NOT: Sistem kartında dahili USB bağlantı noktasını bulmak için [Sistem kartı atlama telleri ve konnektörler](#) bölümüne bakın.

İsteğe bağlı dahili USB kartı çıkarma

Önkoşullar

DİKKAT: Sunucudaki diğer parçalarla girişimi engellemek amacıyla USB bellek anahtarları için kabul edilebilir maksimum boyutlar 15,9 mm genişlik x 57,15 mm uzunluk x 7,9 mm yüksekliktir.

1. Güvenlik talimatları bölümünde listelenen güvenlik yönergelerini uygulayın.
2. Sisteminizin içinde çalışmadan önce bölümünde listelenen prosedürü takip edin.

Adımlar

1. Mavi etiketi tutarak, sistem kartı üzerindeki konnektörden çıkarmak için dahili USB kartını kaldırın.
2. USB bellek anahtarını dahili USB kartından çıkarın.

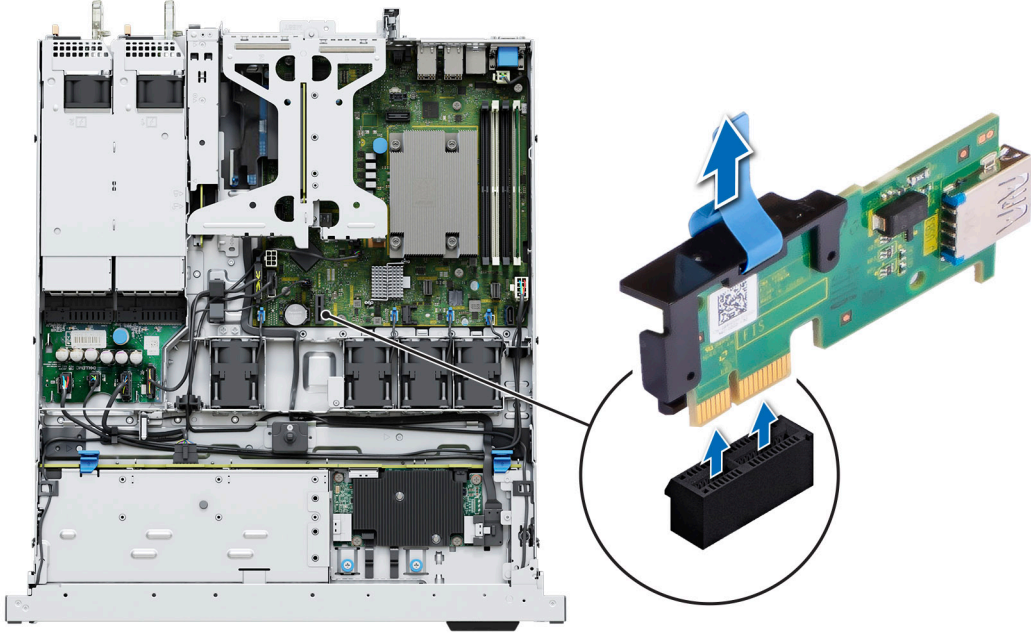

Rakam 65. Dahili USB kartını çıkarma

Sonraki Adımlar

Dahili USB kartını yerine takın.

Dahili USB kartını takma

Önkoşullar

1. [Güvenlik talimatları](#) bölümünde listelenen güvenlik yönergelerini uygulayın.
2. [Sisteminizin içinde çalışmadan önce](#) bölümünde listelenen prosedürü takip edin.

Adımlar

1. USB anahtarını dahili USB kartına bağlayın.
2. Dahili USB kartını sistem kartı üzerindeki konnektörle hizalayın ve dahili USB kartı yerine oturana kadar sıkıca bastırın.

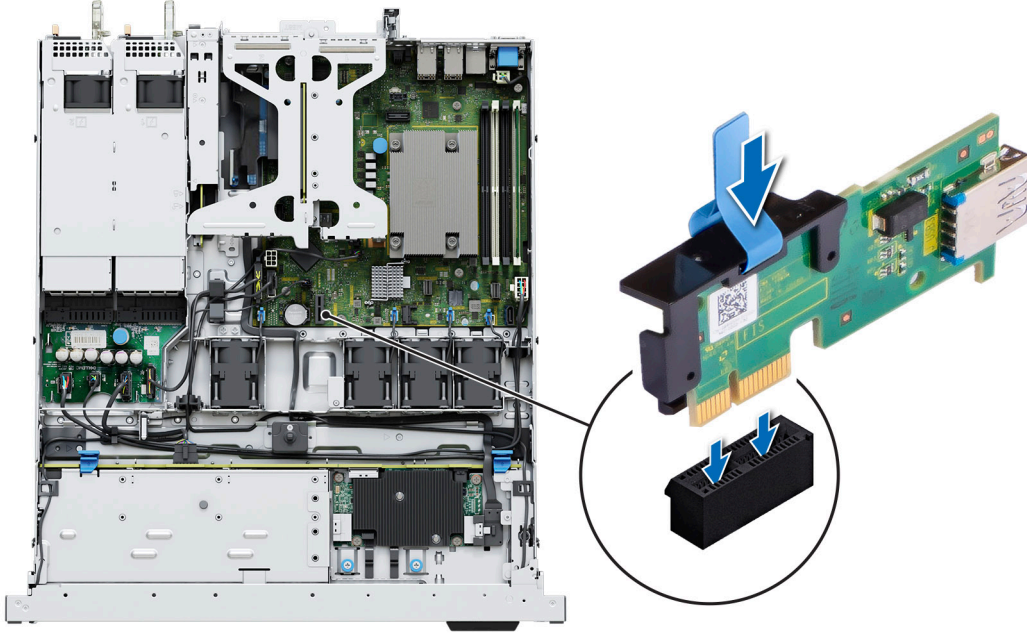

Rakam 66. Dahili USB kartını takma

Sonraki Adımlar

1. Sisteminizin içinde çalıştıktan sonra bölümünde listelenen prosedürü takip edin.
2. Ön yükleme sırasında, **System Setup (Sistem Kurulumu)** ögesine girmek ve sistemin USB bellek anahtarını algıladığını doğrulamak için F2 tuşuna basın.

Güç kaynağı ünitesi

i **NOT:** Çalışırken değiştirilebilir PSU değiştirilirken, bir sunucu önyüklemesinden sonra yeni PSU değiştirilen ünitenin ürün yazılımına ve yapılandırmasına otomatik olarak güncellenir. En yeni ürün yazılımına güncelleme ve yapılandırmayı değiştirme için <https://www.dell.com/idracmanuals> adresinde yer alan *Lifecycle Controller Kullanıcı Kılavuzu*'na bakın:

i **NOT:** DC PSU kablolama talimatları hakkında bilgi için, DC PSU'nuzla birlikte gönderilen – (48 – 60) V DC için kablolama talimatları Teknik belgesine bakın.

Sıcak yedek özelliği

sistem, güç kaynağı ünitesi (PSU) yedekliliği ile bağlantılı güç ek yükünü önemli oranda azaltan sıcak yedek özelliğini destekler.

Sıcak yedek özelliği etkinleştirildiğinde, yedek PSU'lardan biri uyku durumuna geçirilir. Etkin PSU, sistem yükünün yüzde 100'ünü destekler, böylece daha yüksek verimlilikte çalışır. Uyku durumundaki PSU, etkin PSU'nun çıkış gerilimini izler. Etkin PSU'nun çıkış gerilimi düşerse uyku durumundaki PSU etkin çıkış durumuna geri döner.

Her iki PSU'nun etkin olması, bir PSU'nun uyku durumunda olmasından daha elverişliyse, etkin PSU ayrıca uyku durumundaki bir PSU'yu da etkinleştirebilir.

Varsayılan PSU ayarları aşağıdaki gibidir:

- Etkin PSU üzerindeki yük, PSU'nun nominal güç kuvvetinin yüzde 50'sinden fazla ise ardından yedek PSU etkin duruma geçer.
- Etkin PSU üzerindeki yük, PSU'nun nominal güç kuvvetinin yüzde 20'sinin altına düşerse ardından yedek PSU uyku durumuna geçer.

iDRAC ayarlarını kullanarak sıcak yedek özelliğini yapılandırabilirsiniz. Daha fazla bilgi için www.dell.com/poweredge manuals adresindeki *iDRAC Kullanıcı Kılavuzu*'na bakın.

Bir güç kaynağı ünitesini çıkarma

Önkoşullar

⚠ DİKKAT: sistem, normal işletimi için bir güç kaynağı ünitesi (PSU) gerektirir. Güç-yedekli sistemler, açık olan bir sistem bir seferde yalnızca bir PSU'yu çıkarın ve değiştirin.

1. Güvenlik talimatları bölümünde listelenen güvenlik yönergelerini uygulayın.
2. Güç kablosunu prizden ve çıkarmak istediğiniz PSU'dan ayırın.
3. Kabloyu PSU'nun tutacağındaki şeritten çıkarın.
4. PSU'nun çıkarılmasını engelliyorsa, isteğe bağlı kablo yönetim kolunu açın ve kaldırın. Kablo yönetim kolu hakkında bilgi için <https://www.dell.com/powerdgemmanuals> adresinden sistemin raf belgelerine bakın.

Adımlar

PSU kolunu tutarak serbest bırakma mandalina basın ve PSU'yu bölmesinden dışarı kaydırın.



Rakam 67. Bir güç kaynağı ünitesini çıkarma

Sonraki Adımlar

PSU'yu yerine takın veya PSU dolgu ekini takın.

Bir güç kaynağı ünitesini takma

Önkoşullar

1. Güvenlik talimatları bölümünde listelenen güvenlik yönergelerini uygulayın.
2. Yedek PSU'ları destekleyen sistemler için her iki PSU'nun da aynı türden ve aynı maksimum çıkış gücüne sahip olduğundan emin olun.
i NOT: Maksimum çıkış gücü (watt olarak gösterilir) bilgisi PSU etiketinde yer alır.
3. PSU kapağını çıkarın.

Adımlar

Serbest bırakma mandalı yerine oturuncaya kadar PSU'yu PSU bölmesine kaydırın.



Rakam 68. Bir güç kaynağı ünitesini takma

Sonraki Adımlar

1. Kablo yönetim kolunun mandalını kaldırdıysanız, tekrar kapatın. Kablo yönetim kolu hakkında bilgi için <https://www.dell.com/poweredgemanuals> adresinden sistemin raf belgelerine bakın.
2. Güç kablosunu PSU'ya bağlayın ve kabloyu elektrik prizine takın.

⚠ DİKKAT: Güç kablosunu PSU'ya bağlarken, kabloyu PSU'ya kayışla sabitleyin.

i NOT: Yeni bir PSU takıyorsanız, çalışırken değiştiriyorsanız veya çalışırken ekliyorsanız, sistemin PSU durumunu tanımlaması ve belirlemesi için 15 saniye bekleyin. Keşif tamamlanana kadar PSU yedekliliği oluşmayabilir. PSU durum göstergesinin, PSU'nun düzgün çalıştığını belirtecek şekilde yeşil renkte yanması gerekir.

i NOT: Yüksek güç tüketimine sahip belirli Premium yapılandırmalar için sistem PSU'su yalnızca 2 + 0 modunda kalabilir; 1+1 yedekli mod kullanılamaz.

i NOT: Çalışırken değiştirilebilir PSU değiştirilirken, bir sunucu önyüklemesinden sonra yeni PSU değiştirilen ünitenin ürün yazılımına ve yapılandırmasına otomatik olarak güncellenir. En yeni ürün yazılımına güncelleme ve yapılandırmayı değiştirme için <https://www.dell.com/idracmanuals> adresinde yer alan *Lifecycle Controller Kullanıcı Kılavuzu*'na bakın:

Güç kaynağı ünitesi dolgu ekini çıkarma

Önkoşullar

[Güvenlik talimatları](#) bölümünde listelenen güvenlik yönergelerini uygulayın.

Adımlar

Dolgu ekini sistemden dışarı çekin.

⚠ DİKKAT: Sistemin düzgün soğutulmasını sağlamak için yedeksiz bir yapılandırmada PSU bölmesine PSU dolgu ekinin takılması gerekir. PSU dolgu ekini sadece ikinci bir PSU takıyorsanız çıkarın.

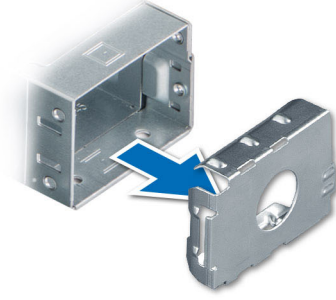

Rakam 69. Güç kaynağı ünitesi dolgu ekini çıkarma

Sonraki Adımlar

PSU'yu veya PSU dolgu ekini yerine takın.

Güç kaynağı ünitesi dolgu ekini takma

Önkoşullar

1. [Güvenlik talimatları](#) bölümünde listelenen güvenlik yönergelerini uygulayın.
i **NOT:** Güç kaynağı ünitesi (PSU) kapağını sadece ikinci PSU bölmesine takın.
2. PSU'yu çıkarın.

Adımlar

PSU dolgu ekini PSU bölmesiyle hizalayın ve yerine oturana kadar PSU bölmesinin içine doğru itin.

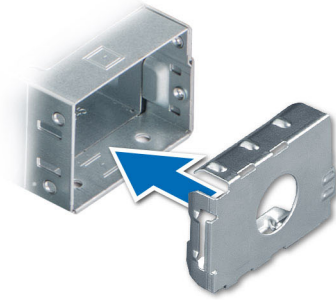

Rakam 70. Güç kaynağı ünitesi dolgu ekini takma

Güç aracı kartı

Bu, yalnızca bir servis teknisyeni tarafından değiştirilebilen bir parçadır.

Güç aracı kartını çıkarma

Önkoşullar

1. [Güvenlik talimatları](#) bölümünde listelenen güvenlik yönergelerini uygulayın.

2. Sisteminizin içinde çalışmaya başlamadan önce bölümünde listelenen prosedürü izleyin.
3. Hava örtüsünü çıkarın.
4. PSU veya PSU dolgu ekini çıkarın.
5. Güç aracı kartına (PIB) bağlı kabloların bağlantısını kesin.

Adımlar

1. Pistonu yukarı çekin ve kancayı serbest bırakmak için geri hareket ettirin.
2. PIB'i sistemden kaldırın.

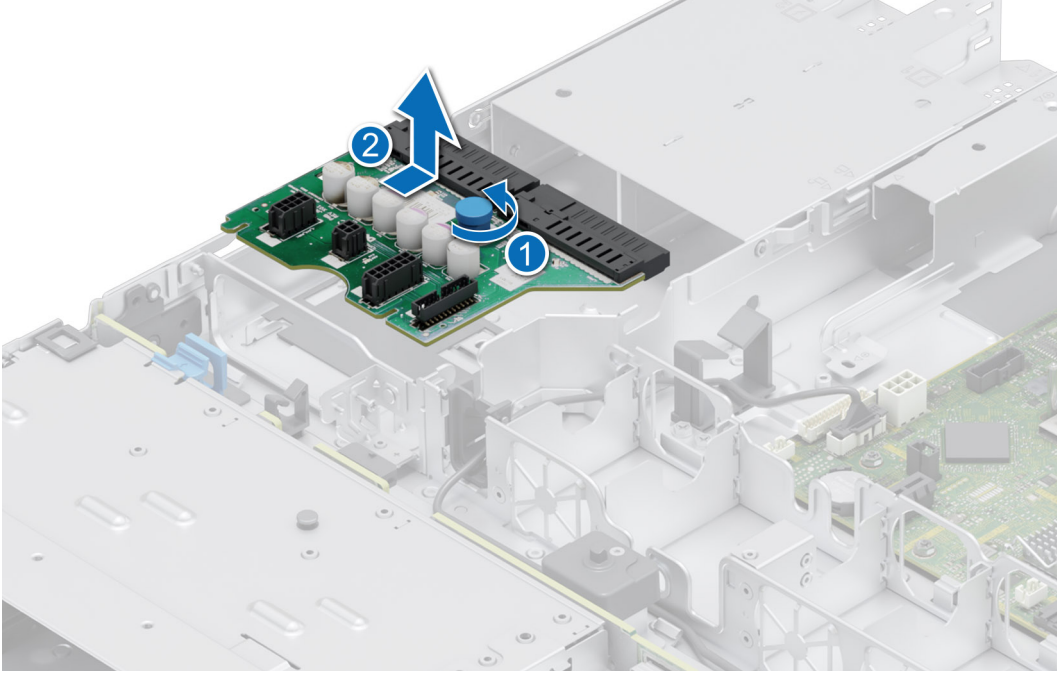

Rakam 71. Güç aracı kartını çıkarma

Sonraki Adımlar

Güç aracı kartını yerine takın.

Güç aracı kartını takma

Önkoşullar

1. Güvenlik talimatları bölümünde listelenen güvenlik yönergelerini uygulayın.
2. Sisteminizin içinde çalışmaya başlamadan önce bölümünde listelenen prosedürü izleyin.

Adımlar

1. Kasadaki PIB kartını kancanın kenarıyla hizalayın.
2. Karta bastırın ve kancaya takmak için ileri doğru hareket ettirin.

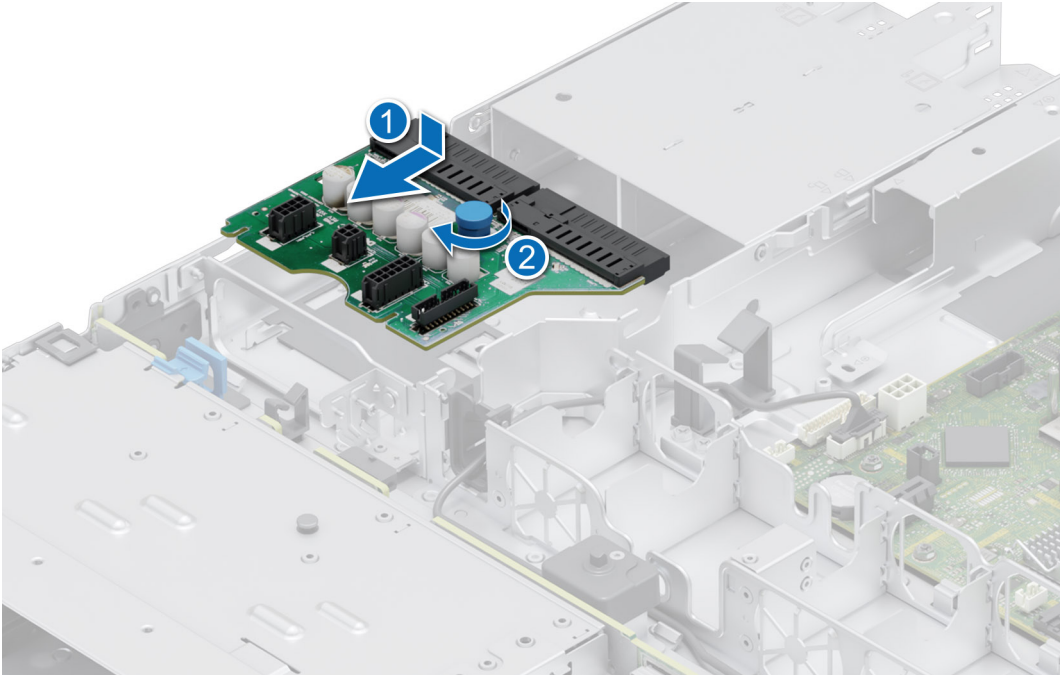

Rakam 72. Güç aracı kartını takma

3. Gerekli tüm bağlı kabloları yeniden takın.

Sonraki Adımlar

1. PSU'yu takın.
2. Hava örtüsünü takın.
3. sistem içinde çalıştıktan sonra bölümünde listelenen prosedürü izleyin.

İsteğe bağlı IDSDM modülü

IDSDM modülünü çıkarma

Önkoşullar

1. [Güvenlik talimatları](#) bölümünde listelenen güvenlik yönergelerini uygulayın.
2. [Sisteminizin içinde çalışmadan önce](#) bölümünde listelenen prosedürü takip edin.
3. IDSDM kartını değiştiriyorsanız [MicroSD kartlarını çıkarın](#).

NOT: SD kartlarını çıkarmadan önce ilgili yuva numaralarıyla geçici olarak etiketleyin. SD kartları ilgili yuvalara yeniden takın.

Adımlar

Mavi çekme tırnağını tutarak IDSDM kartını kaldırıp sistemden çıkarın.

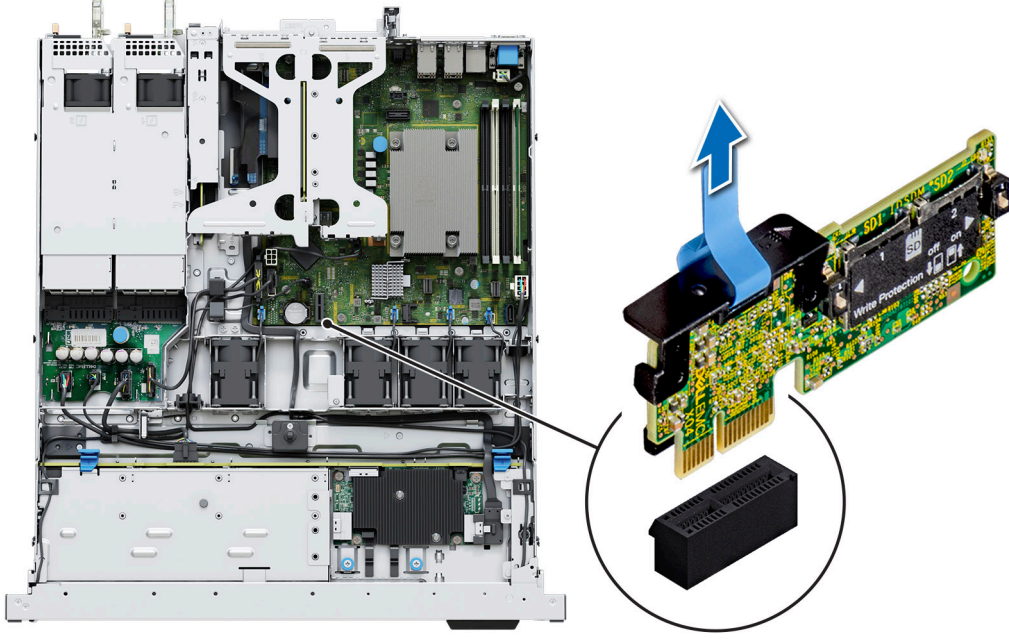

Rakam 73. IDSDM modülünü çıkarma

Sonraki Adımlar

IDSDM modülünü yerine takın.

IDSDM modülünü takma

Önkoşullar

1. [Güvenlik talimatları](#) bölümünde listelenen güvenlik yönergelerini uygulayın.
2. [Sisteminizin içinde çalışmadan önce](#) bölümünde listelenen prosedürü takip edin.

Adımlar

1. Sistem kartı üzerinde IDSDM konektörünün yerini belirleyin.
IDSDM'yi bulmak için, [Sistem kartı atlama telleri ve konektörleri](#) bölümüne bakın.
2. IDSDM modülünü sistem kartındaki konektörle hizalayın.
3. Sistem kartı konektöründe yerine iyice oturana kadar IDSDM modülüne bastırın.

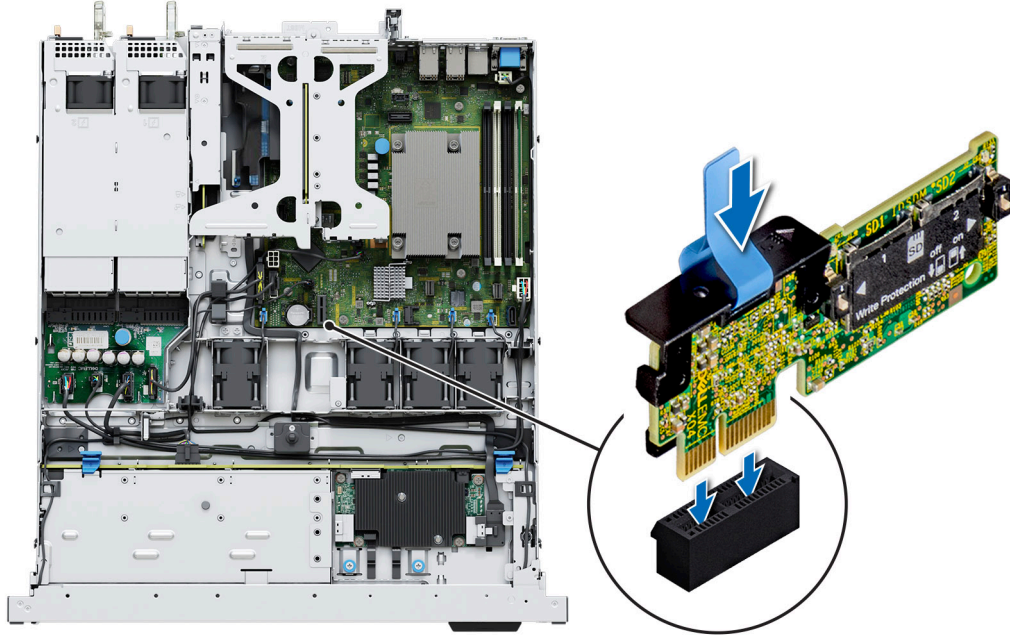

Rakam 74. IDSDM modülünü takma

Sonraki Adımlar

1. MicroSD kartları takın.
i **NOT:** Çıkarmadan önce, MicroSD kartları, kartların üzerinde işaretlediğiniz etiketlere göre orijinal yuvalarına geri takın.
2. Sisteminizin içinde çalıştıktan sonra bölümünde listelenen prosedürü takip edin.

MicroSD kart

MicroSD kartını çıkarma

Önkoşullar

1. Güvenlik talimatları bölümünde listelenen güvenlik yönergelerini uygulayın.
2. Sisteminizin içinde çalışmadan önce bölümünde listelenen prosedürü takip edin.
3. Hava örtüsünü çıkarın.
4. IDSDM modülünü çıkarın.

Adımlar

1. IDSDM modülündeki MicroSD kart yuvasını bulun ve yuvadan kısmen serbest bırakmak için karta bastırın. Yuvanın konumuyla ilgili daha fazla bilgi için, Sistem kartı atlama telleri ve konektörler bölümüne bakın.
2. MicroSD kartını tutun ve yuvadan çıkarın.

i **NOT:** MicroSD kartlarını çıkardıktan sonra geçici olarak ilgili yuva numarasıyla etiketleyin.

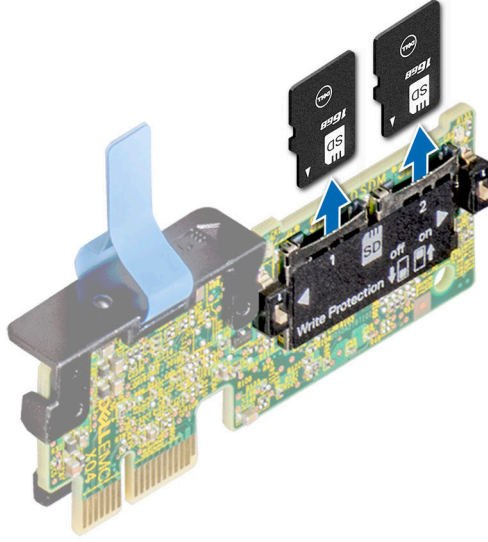

Rakam 75. MicroSD kartını çıkarma

Sonraki Adımlar

MicroSD kartlarını yerlerine takın.

MicroSD kartını takma

Önkoşullar

1. [Güvenlik talimatları](#) bölümünde listelenen güvenlik yönergelerini uygulayın.
2. [Sisteminizde çalışmadan önce](#) bölümünde listelenen prosedürü takip edin.

i **NOT:** sistem birlikte bir MicroSD kartı kullanmak için Sistem Ayarlarında **Internal SD Card Port** (Dahili SD Kart Bağlantı Noktası) seçeneğinin etkinleştirildiğinden emin olun.

i **NOT:** MicroSD kartlarını çıkarırken kartlarda işaretlediğiniz etiketleri temel olarak aynı yuvalara yerleştirdiğinizden emin olun.

Adımlar

1. IDSDM modülündeki MicroSD kart yuvasını bulun. MicroSD kartı uygun şekilde yönlendirin ve kartın ucundaki kontak pimini yuvaya takın. IDSDM'yi bulmak için, [Sistem kartı atlama telleri ve konnektörleri](#) bölümüne bakın.

i **NOT:** Kartın doğru takılmasını sağlamak için yuva kamalıdır.

2. Kartı yerine sabitlemek için yuvaya doğru bastırın.

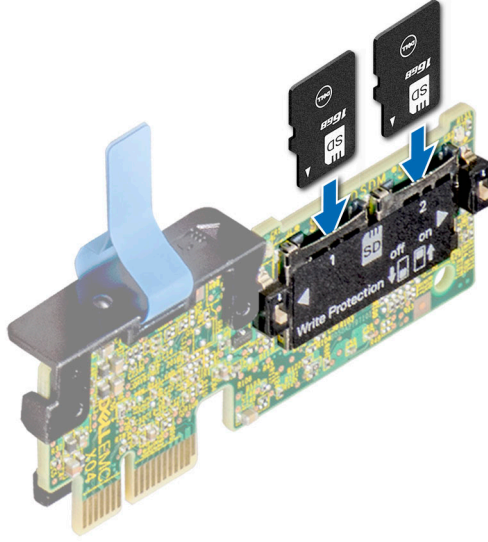

Rakam 76. MicroSD kartını takma

Sonraki Adımlar

1. IDSDM modülünü takın.
2. Hava örtüsünü takın.
3. Sisteminizin içinde çalıştıktan sonra bölümünde listelenen prosedürü takip edin.

Sistem kartı

Bu, yalnızca bir servis teknisyeni tarafından değiştirilebilen bir parçadır.

Sistem kartını çıkarma

Önkoşullar

⚠ DİKKAT: Güvenilir Platform Modülünü (TPM) şifreleme anahtarı ile kullanıyorsanız, program ve Sistem Kurulumu sırasında kurtarma anahtarı oluşturmanız istenebilir. Bu kurtarma anahtarını oluşturduğunuza ve güvenli bir şekilde depoladığınıza emin olun. Bu sistem kartını değiştirirseniz sisteminizi veya programı yeniden başlattığınızda sürücülerinizdeki şifrelenmiş verilere erişmeden önce kurtarma anahtarını sağlamalısınız.

1. Güvenlik talimatları bölümünde listelenen güvenlik yönergelerini uygulayın.
2. Sisteminizin içinde çalışmaya başlamadan önce bölümünde listelenen prosedürü izleyin.
3. Aşağıdaki bileşenleri çıkartın:
 - a. Hava örtüsü
 - b. Bellek modülleri
 - c. Fan kablolarının bağlantısını kesin
 - d. Genişletme kartları
 - e. Genişletme kartı yükselticileri
 - f. M.2 BOSS yükselticisi
 - g. İşlemci
 - h. Isı emici
 - i. Dahili USB anahtarı (takılıysa)
 - j. IDSDM
 - k. Sistem kartından bütün kabloları çıkarın.

⚠ DİKKAT: Sistem kartını sistemden çıkarırken sistem tanılama düğmesine zarar vermemeye dikkat edin.

Adımlar

1. Sistem kartı tutucusunu kullanarak, sistem kartını kasanın önüne doğru kaydırın.
2. Sistem kartını bir açıda eğin ve sistem kartını kasadan kaldırarak çıkarın.

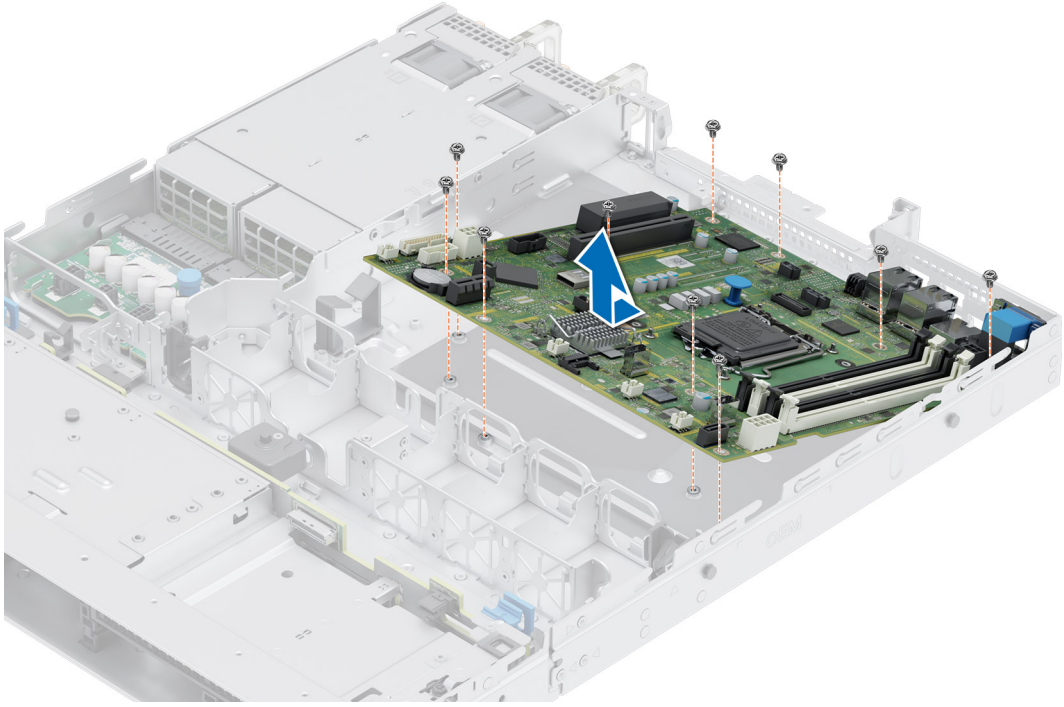

Rakam 77. Sistem kartını çıkarma

Sonraki Adımlar

Sistem kartını takın.

Sistem kartını takma

Önkoşullar

NOT: Sistem kartını değiştirmeden önce, Bilgi etiketindeki eski iDRAC MAC adres etiketini yedek sistem kartının iDRAC MAC adres etiketi ile değiştirin

1. [Güvenlik talimatları](#) bölümünde listelenen güvenlik yönergelerini uygulayın.
2. [Sisteminizin içinde çalışmaya başlamadan önce](#) bölümünde listelenen prosedürü izleyin.
3. Sistem kartını değiştiriyorsanız [Sistem kartını çıkarma](#) bölümünde listelenen tüm bileşenleri çıkarın.

Adımlar

1. Yeni sistem kartı aksamını paketinden çıkarın.

DİKKAT: Sistem kartı düzeneğini kaldırırken, herhangi bir bellek modülünü, işlemciyi veya diğer bileşenleri tutmayın.

DİKKAT: Sistem kartını kasaya yerleştirirken, sistem tanılama düğmesine zarar vermeye dikkat edin.

2. Sistem kartı tutucusunu kullanarak sistem kartını kasaya indirin.
3. Sistem kartını eğip sistem kartındaki konnektörleri yerlerine sıkıca oturana kadar kasanın arkasındaki yuvalara hizalayın.

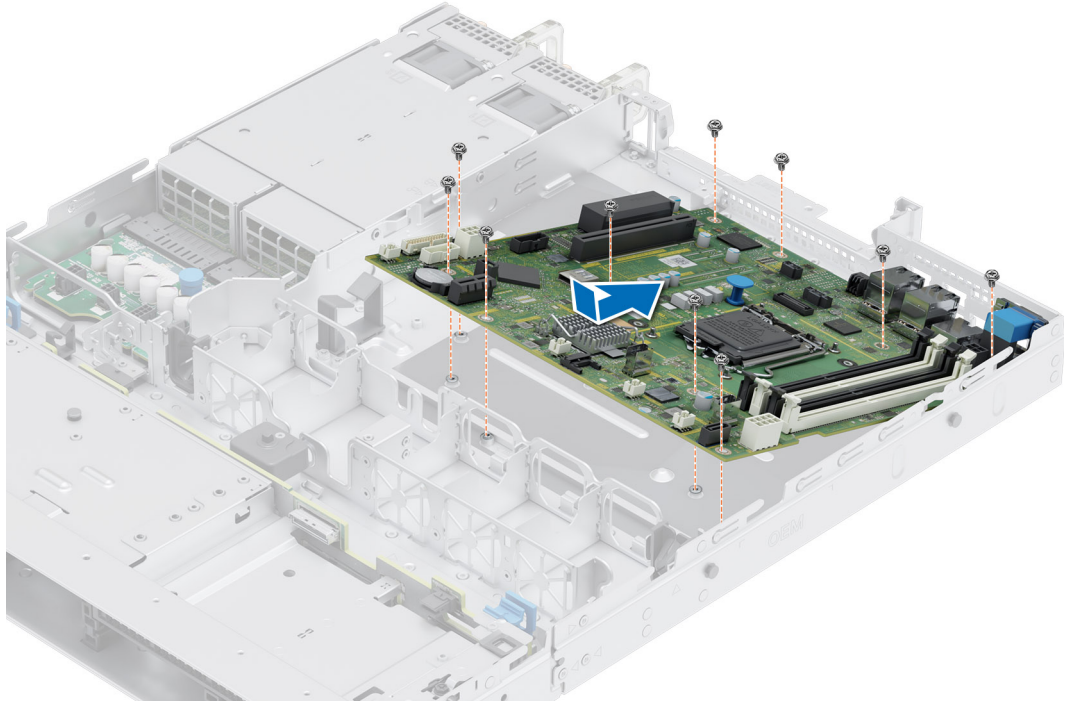

Rakam 78. Sistem kartını takma

Sonraki Adımlar

- Aşağıdaki bileşenleri değiştirin:
 - Güvenilir Platform Modülü (TPM)
i **NOT:** TPM Modülü sadece yeni sistem kartı takılırken değiştirilmelidir.
 - IDSDM modülü
 - Dahili USB anahtarı
 - Isı emici
 - İşlemci
 - M.2 BOSS yükselticisi
 - Genişletme kartı yükselticileri
 - Genişletme kartları
 - Fan kablolarını bağlayın
 - Bellek modülleri
 - Hava örtüsü
- Tüm kabloları sistem kartına yeniden bağlayın.
i **NOT:** Sistemin içindeki kabloların kasa duvarı boyunca uzandığından ve kablo sabitleme dirseği kullanılarak sabitlendiğinden emin olun.
- Aşağıdaki adımları gerçekleştirdiğinizden emin olun:
 - Servis Etiketini geri yüklemek için Easy Restore (Kolay Geri Yükleme) özelliğini kullanın. [Kolay Geri Yükleme özelliğini kullanarak sistemi geri yükleme](#) bölümüne bakın.
 - Servis etiketi, yedekleme flash aygıtında yedeklenmemişse, sistem servis etiketini manuel olarak girin. [Sistem Kurulumu'nu kullanarak Servis Etiketini manuel olarak güncelleme](#) bölümüne bakın.
 - BIOS ve iDRAC sürümlerini güncelleyin. Güvenilir Platform Modülü'nü (TPM) yeniden etkinleştirin. [Güvenilir Platform Modülünü Güncelleştirme](#) bölümüne bakın.
- Kolay geri yükleme özelliğini kullanmıyorsanız, yeni veya mevcut iDRAC Kurumsal lisansını içeri aktarın. Daha fazla bilgi için bkz. *Integrated Dell Remote Access Controller Kullanıcı Kılavuzu*: <https://www.dell.com/idracmanuals>.
- [sistem içinde çalıştıktan sonra](#) bölümünde listelenen prosedürü izleyin.

Kolay Geri Yükleme'yi kullanarak sistemi geri yükleme

Kolay Geri Yükleme özelliği, sistem kartını yerine taktıktan sonra servis etiketinizi, lisansınızı, UEFI yapılandırmasını ve sistem yapılandırma verilerini geri yüklemenizi sağlar. Tüm veriler yedek bir flaş aygıtına otomatik olarak yedeklenir. BIOS, yeni bir sistem kartı ve yedek flaş aygıtında servis etiketi algılırsa BIOS kullanıcıdan yedek bilgileri geri yüklemesini ister.

Bu görev ile ilgili

Aşağıda, kullanılabilir seçeneklerin/adımların listesi verilmiştir:

- Servis Etiketini, lisansı ve tanımlama bilgilerini geri yüklemek için **Y** tuşuna basın
- Lifecycle Controller tabanlı geri yükleme seçeneklerine gitmek için **N** tuşuna basın.
- Daha önce oluşturulmuş bir **Donanım Sunucusu Profili**'nden veri geri yüklemek için **F10** tuşuna basın.
i **NOT:** Kurtarma işlemi tamamlandıktan sonra, BIOS sistem yapılandırma verisini kurtarma seçeneği sunar.
- Daha önce oluşturulmuş bir **Donanım Sunucusu Profili**'nden veri geri yüklemek için **F10** tuşuna basın.
- Sistem yapılandırma verisini kurtarmak için **Y**'ye basın.
- Varsayılan yapılandırma ayarlarını kullanmak için **N**'ye basın
- **i** **NOT:** İşlem tamamlandıktan sonra, sistem kendini yeniden başlatır.

Servis Etiketini el ile güncelleme

Bir sistem kartını değiştirdikten sonra, Kolay Geri Yükleme başarısız olursa, **System Setup** (Sistem Kurulumu) kullanarak Servis Etiketini el ile girmek için bu işlemi takip edin.

Bu görev ile ilgili

Sistem servis etiketini biliyorsanız servis etiketine girmek için **Sistem Kurulumu** menüsünü kullanın.

Adımlar

1. Sistemi açın.
2. **Sistem Kurulumu**'na girmek için **F2** tuşuna basın.
3. **Servis Etiket Ayarları**'na tıklayın.
4. Servis etiketini girin.
i **NOT:** Servis etiketini ancak **Servis Etiket** alanı boşken girebilirsiniz. Doğru servis etiketini girdiğinizden emin olun. Servis etiketi bir kez girildikten sonra güncellenemez veya değiştirilemez.
5. **OK (Tamam)**'e tıklayın.

Güvenilir Platform Modülü

Bu, yalnızca bir servis teknisyeni tarafından değiştirilebilen bir parçadır.

Güvenilir Platform Modülünü Yükseltme

TPM'yi çıkarma

Önkoşullar

- i** **NOT:**
 - İşletim sisteminin, takacağınız TPM sürümüyle uyumlu olduğundan emin olun.
 - En güncel BIOS donanım yazılımını indirdiğinizden ve sisteminize kurduğunuzdan emin olun.
 - BIOS'un UEFI önyükleme moduna izin verecek şekilde yapılandırıldığından emin olun.

⚠ DİKKAT: TPM eklenti modülü, takıldıktan sonra söz konusu sistem kartına kriptografik olarak bağlanır. Sistem açıldığında, takılı bir TPM eklenti modülünü çıkarmaya yönelik herhangi bir girişim, şifreleme başını kırar ve çıkarılan TPM başka bir sistem kartına takılamaz. TPM'de sakladığınız anahtarların güvenli bir şekilde aktarıldığından emin olun.

Adımlar

1. Sistem kartı üzerinde TPM konektörünün yerini belirleyin. Daha fazla bilgi için bkz. [Sistem kartı konektörleri](#).
2. Modülü aşağıda tutmak için üzerine bastırın ve TPM modülü ile birlikte verilen Torx 8 numaralı emniyet ucunu kullanarak vidayı sökün.
3. TPM modülünü konektöründen kaydırarak çıkarın.
4. Plastik perçini TPM konektöründen bastırarak ayırın ve sistem kartından çıkarmak için saatin tersi yönünde 90° döndürün.
5. Plastik perçini sistem kartında bulunan yuvasından çekip çıkarın.

TPM'i kurma

Adımlar

1. TPM'yi takmak için TPM üzerindeki kenar konektörlerini TPM konektörü üzerindeki yuvayla hizalayın.
2. TPM'i, plastik perçin sistem kartı üzerindeki yuvaya hizalanacak şekilde TPM konektörünün içine yerleştirin.
3. Perçin yerine oturuncaya dek plastik perçine bastırın.
4. TPM'yi sistem kartına sabitleyen vidayı yerine takın.

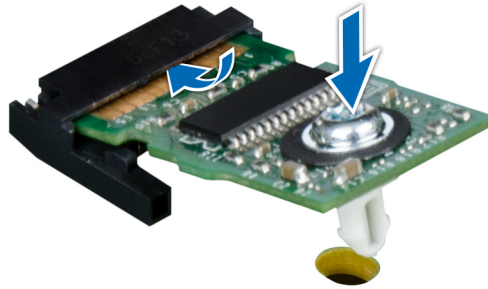

Rakam 79. TPM'i kurma

Kullanıcılar için TPM başlatma

Adımlar

1. TPM'yi başlatın.
Daha fazla bilgi için bkz. [Kullanıcılar için TPM'yi başlatma](#).
2. **TPM Durumu Etkinleştirilmiş, Aktive Edilmiş** olarak değişir.

Kullanıcıları için TPM 1.2'ı başlatma

Adımlar

1. sistem önyüklerken, Sistem Kurulumuna girmek için F2 tuşuna basın.
2. **System Setup Main Menu** (Sistem Kurulumu Ana Menüsü) ekranında **System BIOS** (Sistem BIOS'u) → **System Security Settings** (Sistem Güvenliği Ayarları) öğelerine tıklayın.
3. **TPM Security (TPM Güvenliği)** seçeneğinde **On with Pre-boot Measurements (Ön Yükleme Ölçümleri ile Açık)** seçeneğini belirleyin.
4. **TPM Command (TPM Komutu)** seçeneğinde, **Activate (Etkinleştir)**'i seçin.
5. Ayarları kaydedin.

6. sistem yeniden başlatın.

Kullanıcıları için TPM 2.0'ı başlatma

Adımlar

1. sistem önyüklerken, Sistem Kurulumuna girmek için F2 tuşuna basın.
2. **System Setup Main Menu** (Sistem Kurulumu Ana Menüsü) ekranında **System BIOS** (Sistem BIOS'u) → **System Security Settings** (Sistem Güvenliği Ayarları) öğelerine tıklayın.
3. **TPM Güvenliği** seçeneğinden **Açık**'ı seçin.
4. Ayarları kaydedin.
5. sistem yeniden başlatın.

Kontrol paneli

Bu, yalnızca bir servis teknisyeni tarafından değiştirilebilen bir parçadır.

Sol kontrol panelini çıkarma

Önkoşullar

1. [Güvenlik talimatları](#) bölümünde listelenen güvenlik yönergelerini uygulayın.
2. [Sisteminizin içinde çalışmaya başlamadan önce](#) bölümünde listelenen prosedürü uygulayın.
3. [Hava örtüsünü çıkarın](#).

Adımlar

1. Kontrol paneli kablosunu sistem kartı konnektöründen çıkarın.
i **NOT:** Kabloyu sistemden çıkarırken kablo yönlendirmesine dikkat edin.
2. Kablo tutma mandalını açın.
3. Kabloyu kablo klipsinden çıkarın.
4. 1 numara yıldız tornavida kullanarak, sol kontrol paneli aksamını sisteme sabitleyen vidaları sökün.
5. Sol kontrol paneli aksamını tutarak kontrol panelini kablosuyla birlikte sistemden çıkarın.
i **NOT:** Resimdeki numaralar tam olarak adımlara karşılık gelmez. Numaralar sırayı göstermek içindir.

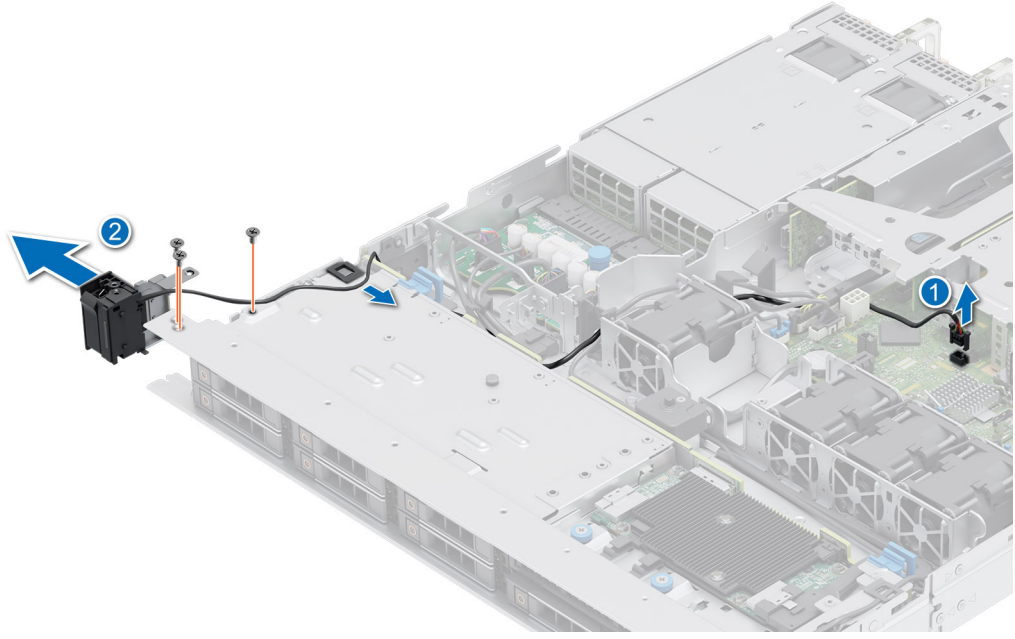

Rakam 80. Sol kontrol panelini çıkarma

Sonraki Adımlar

Sol kontrol panelini takın.

Sol kontrol panelini takma

Önkoşullar

1. [Güvenlik talimatları](#) bölümünde listelenen güvenlik yönergelerini uygulayın.
2. [Sisteminizin içinde çalışmaya başlamadan önce](#) bölümünde listelenen prosedürü izleyin.
3. Ön çerçeveyi sökün.
4. Hava örtüsünü çıkarın.

Adımlar

1. Kontrol paneli kablosunu kablo klipsinden, sistemdeki kılavuz yuvalarından ve sistem kartındaki konektörden geçirin.

i **NOT:** Kablonun sıkışmasını veya kıvrılmasını önlemek için kabloyu doğru şekilde yönlendirin.

2. Kablo yönlendirme mandalını kapatıp sabitleyin.
3. Sol kontrol paneli aksamını sistemdeki yuvaya hizalayıp takın.
4. 1 numara yıldız tornavida kullanarak, sol kontrol paneli aksamını sisteme sabitleyen vidaları sıkın.

i **NOT:** Resimdeki numaralar tam olarak adımlara karşılık gelmez. Numaralar sırayı göstermek içindir.

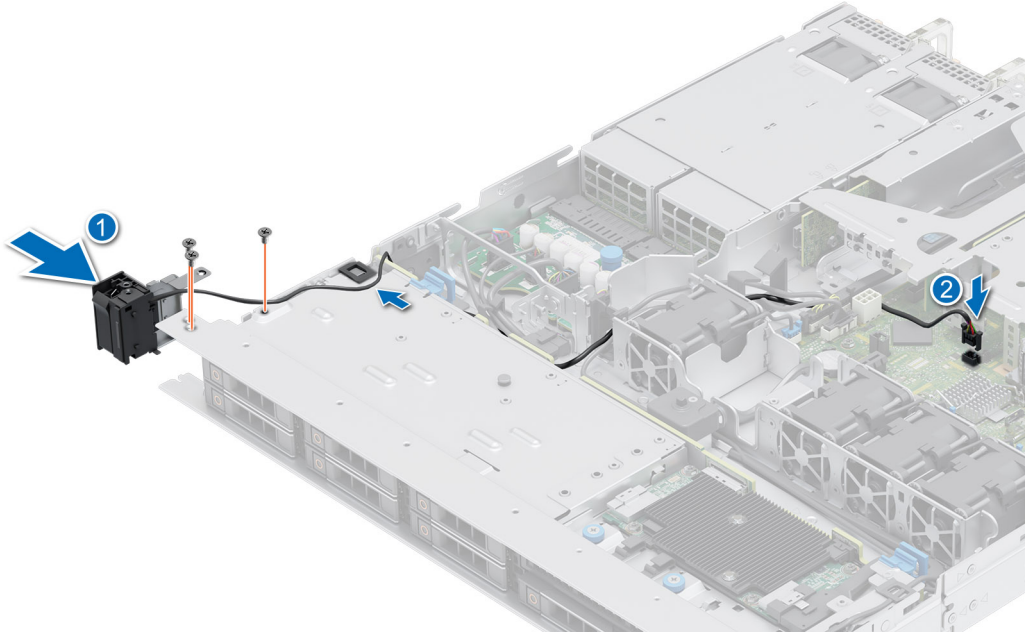

Rakam 81. Sol kontrol panelini takma

Sonraki Adımlar

1. Hava örtüsünü takın.
2. Ön çerçeveyi takın.
3. sistem içinde çalıştıktan sonra bölümünde listelenen prosedürü izleyin.

Sağ kontrol panelini çıkarma

Önkoşullar

1. Güvenlik talimatları bölümünde listelenen güvenlik yönergelerini uygulayın.
2. Sisteminizin içinde çalışmaya başlamadan önce bölümünde listelenen prosedürü izleyin.
3. Ön çerçeveyi sökün.
4. Hava örtüsünü çıkarın.

Adımlar

1. Kontrol paneli kablosu ve VGA kablosunun sistem kartı konnektörüyle bağlantısını kesin ve kabloyu kablo klipsinden çıkarın.

i **NOT:** Kabloyu sistemden çıkarırken kablo yönlendirmesine dikkat edin.

2. 1 numara yıldız tornavida kullanarak, sağ kontrol paneli aksamını sabitleyen vidaları sökün.
3. Sağ kontrol paneli aksamını tutarak kontrol panelini kablosuyla birlikte sistemden çıkarın.

i **NOT:** Resimdeki numaralar tam olarak adımlara karşılık gelmez. Numaralar sırayı göstermek içindir.

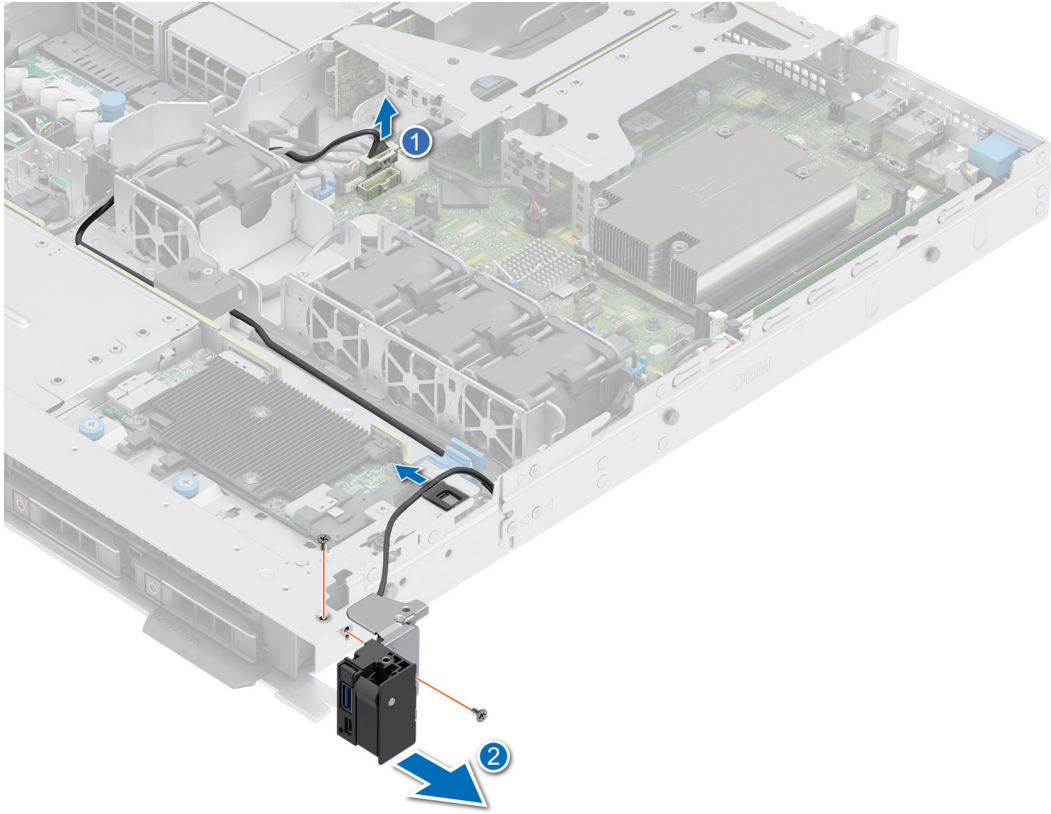

Rakam 82. Sağ kontrol panelini çıkarma

Sonraki Adımlar

Sağ kontrol panelini yerine takın.

Sağ kontrol panelini takma

Önkoşullar

1. [Güvenlik talimatları](#) bölümünde listelenen güvenlik yönergelerini uygulayın.
2. Sisteminizin içinde çalışmaya başlamadan önce bölümünde listelenen prosedürü izleyin.
3. Ön çerçeveyi sökün.
4. Hava örtüsünü çıkarın.

Adımlar

1. Kontrol paneli kablosunu sistemin yan duvarı boyunca yönlendirin ve kabloyu klipsin içine kaydırın.

i **NOT:** Kablonun sıkışmasını veya kıvrılmasını önlemek için kabloyu doğru şekilde yönlendirin.

2. Sağ kontrol panelini sistemdeki yuvaya hizalayıp takın.
3. Sağ kontrol paneli kablosunu sistem kartı üzerindeki konnektöre bağlayın.
4. 1 numara yıldız tornavida kullanarak, sağ kontrol panelini sisteme sabitleyen vidaları sıkın.

i **NOT:** Resimdeki numaralar tam olarak adımlara karşılık gelmez. Numaralar sırayı göstermek içindir.

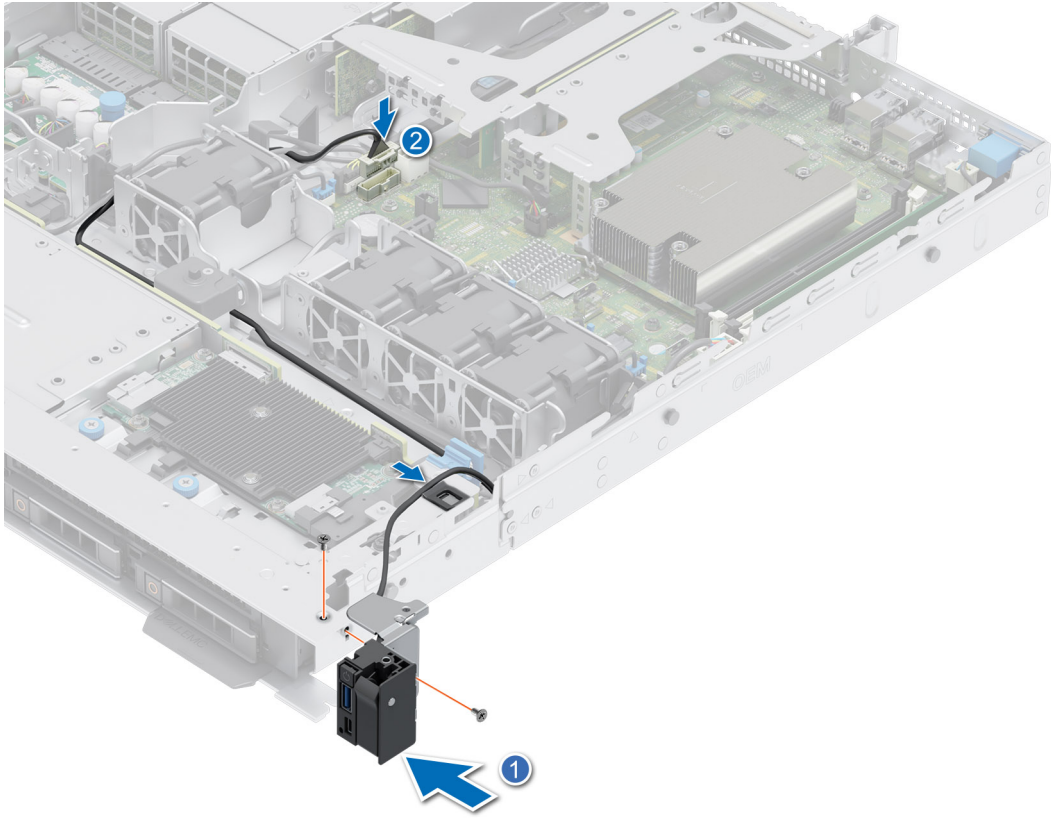

Rakam 83. Sağ kontrol panelini takma

Sonraki Adımlar

1. Hava örtüsünü takın.
2. Ön çerçeveyi takın.
3. sistem içinde çalıştıktan sonra bölümünde listelenen prosedürü izleyin.

Atlama Telleri ve konnektörler

Bu konu, atlama telleri ve anahtarlar hakkında temel ve özgül bilgiler sağlamaktadır. Ayrıca sistemdeki çeşitli kartlar üzerinde bulunan konnektörleri de açıklamaktadır. Sistem kartındaki atlama telleri, sistemin devre dışı bırakılmasına ve parolanın sıfırlanmasına yardımcı olur. Bileşenleri ve kabloları doğru şekilde takmak için sistem kartındaki konnektörleri isimlendirebilirsiniz.

Konular:

- Sistem kartı konnektörleri
- Sistem Kartı Anahtar Ayarları
- Unutulan parolayı devre dışı bırakma

Sistem kartı konnektörleri

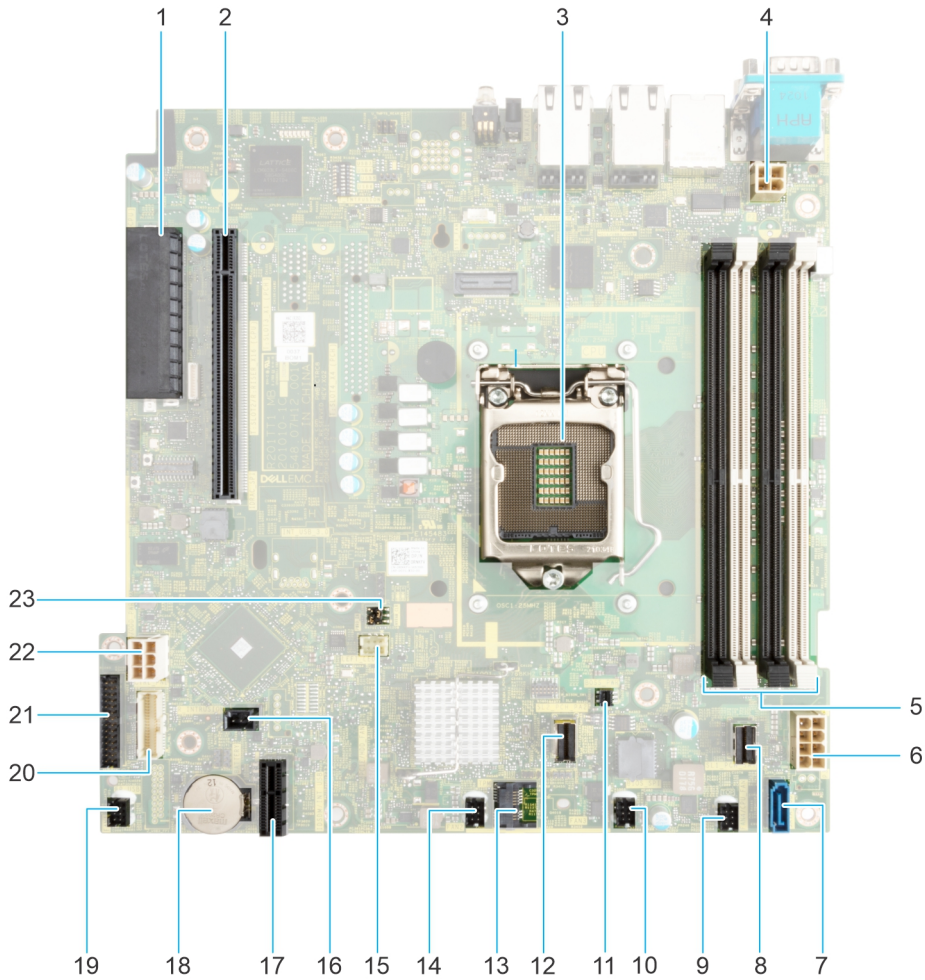

Rakam 84. Sistem kartı anahtarları ve konnektörleri

1. Dahili depolama konnektörü
2. Yükseltici konnektörü
3. İşlemci
4. İşlemci güç konnektörü

5. DIMM yuvaları
6. Sistem güç konektörü
7. SATA ODD
8. SATA 0-3
9. Fan 4
10. Fan 3
11. BOSS gücü
12. BOSS
13. TPM
14. Fan 2
15. Sol kontrol paneli
16. İzinsiz giriş konektörü
17. IDSDM
18. Sistem pili
19. Fan 1
20. Sağ kontrol paneli
21. PIB konektörü
22. HDD ve ODD gücü
23. PWRD_EN ve NVRAM_CLR atlama teli

Sistem Kartı Anahtar Ayarları

Bir parolayı devre dışı bırakmak üzere parola atlama telini sıfırlamaya dair bilgi için [Unutulan parolayı devre dışı bırakma](#) bölümüne bakın.

Tablo 23. Sistem Kartı Anahtar Ayarları

Atlama Teli	Ayar	Açıklama
PWRD_EN	2 4 6 (default)	BIOS parolası özelliği etkindir.
	2 4 6	BIOS parola özelliği devre dışıdır. BIOS parolası artık devre dışıdır ve yeni bir parola ayarlamanıza izin verilmez.
NVRAM_CLR	1 3 5 (default)	BIOS yapılandırma ayarları sistem önyüklemesinde tutulur.
	1 3 5	BIOS yapılandırma ayarları sistem açılışında silinir.

⚠ DİKKAT: BIOS ayarlarını değiştirirken dikkatli olmalısınız. BIOS arayüzleri ileri düzey kullanıcılar için tasarlanmıştır. Ayardaki herhangi bir değişiklik sisteminizin doğru şekilde başlamasını önleyebilir ve hatta veri kaybına neden olabilir.

Unutulan parolayı devre dışı bırakma

Sistemin yazılım güvenliği özellikleri bir sistem parolasını ve bir kurulum parolasını içerir. Parola atlama teli bu parola özelliklerini etkinleştirir ya da devre dışı bırakır ve kullanımda olan tüm parolaları siler.

Önkoşullar

⚠ DİKKAT: Pek çok tamir işlemi yalnızca sertifikalı servis teknisyeni tarafından gerçekleştirilmelidir. Sorun giderme işlemlerini ve basit tamirleri sadece ürün belgenizde belirtildiği gibi veya servis ve destek ekibinin çevrimiçi olarak ya da telefonla belirttiği gibi gerçekleştirmelisiniz. Dell'den yetkili olmayan kişilerden alınan servisten kaynaklanan hasarlar garanti kapsamında değildir. Ürününüzle birlikte verilen güvenlik talimatlarını okuyun ve uygulayın.

Adımlar

1. Sistemi ve takılı tüm çevre birimleri kapatın. Sistemi elektrik prizinden çıkarın ve çevre birimlerinin bağlantısını kesin.
2. Sistem kapağını çıkarın.

3. Sistem kartındaki atlama telini 2 ve 4 numaralı pinlerden 4 ve 6 numaralı pinlere getirin.
4. Sistem kapağını yerine takın.
 - i** **NOT:** Mevcut parolalar, sistem atlama teli 4 ve 6 numaralı pimlerde olarak önyükleme yapana kadar devre dışı kalmaz (silinmez). Ancak yine de yeni bir sistem ve/veya kurulum parolası atamadan önce atlama telini 2 ve 4 numaralı pimlere alın.
 - i** **NOT:** 4 ve 6 numaralı pimlerdeki atlama teliyle yeni bir sistem ve/veya kurulum şifresi atarsanız, sistem bir sonraki önyüklemesinde yeni şifreyi (şifreleri) devre dışı bırakır.
5. Çevre birimlerini yeniden bağlayın, sistemi elektrik prizine takın, sonra sistemi açın.
6. Sistemin gücünü kapatın.
7. Sistem kapağını çıkarın.
8. Sistem kartındaki atlama telini 4 ve 6 numaralı pinlerden 2 ve 4 numaralı pinlere getirin.
9. Sistem kapağını yerine takın.
10. Çevre birimlerini yeniden bağlayın, sistemi elektrik prize takın, sonra sistemi açın.
11. Yeni bir sistem ve/veya kurulum şifresi atayın.

Sistem tanılamaları ve gösterge kodları

Bu bölümde sistemin başlatılması sırasında sistem durumunu görüntüleyen sistem ön panelindeki tanılama göstergeleri açıklanmaktadır.

Konular:

- Sistem durumu ve sistem kimliği gösterge kodları
- iDRAC Direct LED gösterge kodları
- LCD paneli
- NIC gösterge kodları
- Güç kaynağı ünitesi gösterge kodları
- Sürücü gösterge kodları
- Sistem Tanılamayı Kullanma

Sistem durumu ve sistem kimliği gösterge kodları

Sistem durumu ve sistem kimliği göstergesi sistemin sol kontrol panelinde yer alır.



Rakam 85. Sistem sağlığı ve sistem kimliği göstergesi

Tablo 24. Sistem durumu ve sistem kimliği gösterge kodları

Sistem sağlığını izlemek ve sistem KİMLİĞİ gösterge kodu	Koşul
Sabit mavi	Sistemin açık ve sağlıklı olduğunu ve sistem kimlik modunun etkin olmadığını gösterir. Basın, sistem sağlık ve sistem KİMLİĞİ geçmek için sistem ID modu.
Mavi renkte yanıp sönüyor	Gösterir. Sistem ID modu etkin. Basın, sistem sağlık ve sistem KİMLİĞİ geçmek için sistem sağlık modu.
Sabit sarı	Gösterir. sistem, arıza güvenlik modu. Sorun devam ederse, Yardım Alma bölümüne bakın.
Yanıp sönen sarı ışık	Sistemin bağlantısının kesildiğini gösterir. Özel hata mesajları için Sistem Olay Günlüğünü kontrol edin. Sistem bileşenlerini izleyen sistem ürün yazılımları ve araçlar tarafından oluşturulan olay ve hata iletileri hakkında bilgi için qrl.dell.com > Ara > Hata Kodu bölümüne gidin, hata kodunu girin ve ardından Bunu ara ögesine tıklayın.

iDRAC Direct LED gösterge kodları

iDRAC Direct LED göstergesi ışıkları, iDRAC alt sisteminin bir parçası olarak bağlantı noktasının bağlı ve kullanılıyor olduğunu göstermek için yanar.

Dizüstü bilgisayarınıza veya tabletinize bağlayabileceğiniz bir USB'den mikro USB'ye (AB tipi) kablo kullanarak iDRAC Direct'i yapılandırabilirsiniz. Kablo uzunluğu 0,91 metreyi (3 fit) aşmamalıdır. Performans, kablo kalitesinden etkilenebilir. Aşağıdaki tabloda iDRAC Direct bağlantı noktası etkinken oluşan iDRAC Direct etkinliği açıklanmaktadır:

Tablo 25. iDRAC Direct LED gösterge kodları

iDRAC Direct LED gösterge kodu	Koşul
İki saniye boyunca aralıksız yeşil	Dizüstü veya tablet bilgisayarın bağlı olduğunu gösterir.
Yanıp sönen yeşil (iki saniye boyunca yanar, iki saniye boyunca söner)	Bağlanan dizüstü veya tablet bilgisayarın tanındığını gösterir.
LED Göstergesi kapalı	Dizüstü veya tablet bilgisayar bağlantısının kesildiğini gösterir.

LCD paneli

LCD paneli, sistemin düzgün çalıştığını veya sisteme dikkat edilmesi gerektiğini göstermek için sistem bilgisi ve durumu ile hata iletilerini gösterir. LCD paneli, sistemin iDRAC IP adresini yapılandırmak veya görüntülemek için kullanılır. Sistem bileşenlerini izleyen sistem ürün yazılımları ve araçlar tarafından oluşturulan olay ve hata iletileri hakkında bilgi için qrl.dell.com > **Ara** > **Hata Kodu** bölümüne gidin, hata kodunu girin ve ardından **Bunu ara** ögesine tıklayın..

LCD paneli yalnızca isteğe bağlı ön çerçeve üzerinde mevcuttur. İsteğe bağlı ön çerçeve çalışır durumda takılabilir.

LCD panelinin durum ve koşulları burada özetlenmiştir:

- LCD arka ışığı normal çalışma koşullarında mavi renkte yanar.
 - Bir sorun varsa, LCD sarı yanar ve açıklayıcı bir metinle birlikte bir hata kodu gösterir.
 - NOT:** Sistem güç kaynağına bağlıysa ve bir hata algılanırsa sistemin açık ya da kapalı olmasından bağımsız olarak LCD sarı renkte yanar.
 - Sistem kapandığı ve hiçbir hata olmadığında, LCD beş dakika kullanılmadıkdan sonra bekleme moduna girer. Açmak için LCD'deki herhangi bir düğmeye basın.
 - LCD paneli yanıt vermiyorsa, çerçeveyi çıkarın ve yeniden takın.
- Sorun devam ederse bkz. [Yardım alma](#).
- LCD mesajları iDRAC yardımcı programı, LCD paneli veya diğer araçlar kullanılarak kapatıldıysa, LCD arka ışığı kapalı kalır.

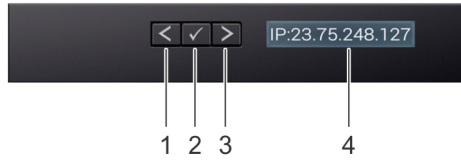

Rakam 86. LCD panel özellikleri

Tablo 26. LCD panel özellikleri

Öge	Düğmesi veya ekran	Açıklama
1	Sol	Tek adımlık artışlarla imleci geriye doğru taşır.
2	Seç	İmleç tarafından vurgulanan menü ögesini seçer.
3	Sağ	Tek adımlık artışlarla imleci ileri doğru taşır. Mesaj kaydırma sırasında: <ul style="list-style-type: none">Kaydırma hızını artırmak için tuşu basılı tutun.Durdurmak için tuşu serbest bırakın. NOT: Ekran durana kadar, buton basılı değil. Sonra 45 saniye işlem yapılmazsa ekran kaymaya başlayacaktır.
4	LCD ekran	Sistem bilgilerini, durumu ve hata mesajlarını veya iDRAC IP adresini görüntüler.

Ana ekranı görüntüleme

Ana Sayfa ekranı, kullanıcı tarafından yapılandırılabilen sistem ile ilgili bilgileri görüntüler. Bu ekran, normal sistem çalışması sırasında, herhangi bir durum mesajı veya hata olmadığında görüntülenir. Sistem hatasız bir şekilde kapandığında, LCD beş dakika boşta kaldıktan sonra bekleme moduna girer. Herhangi bir düğmeye basın, LCD ekranda açın.

Adımlar

- Giriş** ekranını görüntülemek için üç gezinme düğmesinden birine (Seç, Sol veya Sağ) basın.
- Başka bir menüden **Giriş** ekranına geçmek için aşağıdaki adımları tamamlayın:
 - ↑ görüntülenene dek gezinme düğmesini basılı tutun.
 - Yukarı oku ↑ kullanarak **Ana Sayfa** simgesine ↑ gidin.
 - Giriş** simgesini seçin.
 - Ana menüye girmek için **Giriş** ekranından **Seç** düğmesine basın.

Kurulum menüsü

NOT: Setup (Kurulum) menüsünden bir seçeneği belirttiğinizde bir sonraki işleme geçmeden önce seçeneği onaylamanız gerekir.

Tablo 27. Kurulum menüsü

Seçenek	Açıklama
iDRAC	Ağ modunu yapılandırmak için DHCP veya Static IP (Statik IP) öğelerini seçin. Static IP (Statik IP) seçilirse mevcut alanlar IP , Subnet (Sub) (Alt Ağ) ve Gateway (Gtw) (Ağ Geçidi) öğeleridir. DNS'i etkinleştirmek ve alan adı adreslerini görüntülemek için Setup DNS (Kurulum DNS'i) öğesini seçin. İki ayrı DNS girişi kullanılabilir.
Set error (Hata ayarla)	LCD hata mesajlarını, SEL'deki IPMI açıklamasına uygun bir biçimde görüntülemek için SEL seçeneğini seçin. Bu, bir LCD mesajını bir SEL girişiyle eşleştirmenizi sağlar. LCD hata mesajlarını basitleştirilmiş kullanıcı dostu bir açıklama ile görüntülemek için Basit seçeneğini belirleyin. Sistem bileşenlerini izleyen sistem ürün yazılımları ve araçlar tarafından oluşturulan olay ve hata iletileri hakkında bilgi için qrl.dell.com > Ara > Hata Kodu bölümüne gidin, hata kodunu girin ve ardından Bunu ara öğesine tıklayın..
Set home (Girişi ayarla)	Home (Giriş) ekranında görüntülenecek varsayılan bilgileri seçin. Giriş ekranında varsayılan olarak ayarlanabilen seçenekler ve seçenek öğeleri için Görünüm menüsü bölümüne bakın.

Görüntüleme menüsü

NOT: Görünüm menüsündeki bir seçeneği belirttiğinizde, bir sonraki işleme geçmeden önce seçeneği onaylamanız gerekir.

Tablo 28. Görüntüleme menüsü

Seçenek	Açıklama
iDRAC IP	iDRAC9 için IPv4 veya IPv6 adreslerini görüntüler. Adresler DNS [Primary (Birincil) ve Secondary (İkincil)] , Gateway (Ağ Geçidi), IP ve Subnet (Alt Ağ) içerir (IPv6, Alt Ağ'a sahip değildir).
MAC	iDRAC , iSCSI veya Ağ aygıtları için MAC adreslerini görüntüler.
İsim	Sisteme ait Ana Makine , Model veya Kullanıcı Dizisi adını gösterir.
Sayı	Sistem için Asset tag (Varlık etiketi) ya da Service tag (Servis etiketi) gösterilir.
Güç	Sistemin güç çıkışı BTU/s veya Vat cinsinden görüntüler. Ekran biçimi, Setup (Kurulum) menüsünün Set home (Girişi ayarla) alt menüsünden yapılandırılabilir.
Sıcaklık	Sistemin sıcaklığını Celsius veya Fahrenheit cinsinden görüntüler. Ekran biçimi, Setup (Kurulum) menüsünün Set home (Girişi ayarla) alt menüsünden yapılandırılabilir.

NIC gösterge kodları

Sistemin arkasındaki her bir NIC'te etkinlik ve bağlantı durumu hakkında bilgi sağlayan bir gösterge bulunur. Etkinlik LED göstergesi NIC üzerinden veri akma durumunu, bağlantı LED göstergesi ise bağlı ağın hızını gösterir.

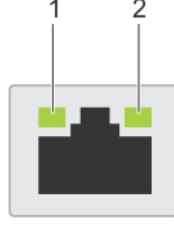

Rakam 87. NIC gösterge kodları

1. Bağlantı LED göstergesi
2. Etkinlik LED göstergesi

Tablo 29. NIC gösterge kodları

NIC gösterge kodları	Koşul
Bağlantı ve etkinlik göstergeleri kapalı.	NIC'in ağa bağlı olmadığını gösterir.
Bağlantı göstergesi yeşil ve etkinlik göstergesi yeşil renkte yanıp sönüyor.	NIC'in maksimum bağlantı noktası hızında geçerli bir ağa bağlı olduğunu ve veri gönderilip alındığını gösterir.
Bağlantı göstergesi sarı ve etkinlik göstergesi yeşil renkte yanıp sönüyor.	NIC'in geçerli bir ağa maksimum bağlantı noktası hızından daha az düşük bir hızda bağlı olduğunu ve veri gönderilip alındığını gösterir.
Bağlantı göstergesi yeşil ve etkinlik göstergesi kapalı.	NIC'in maksimum bağlantı noktası hızında geçerli bir ağa bağlı olduğunu ve veri gönderilip alınmadığını gösterir.
Bağlantı göstergesi sarı ve etkinlik göstergesi kapalı.	NIC'in geçerli bir ağa maksimum bağlantı noktası hızından daha düşük bir hızda bağlı olduğunu ve veri gönderilip alınmadığını gösterir.
Bağlantı göstergesi yeşil renkte yanıp sönüyor ve etkinlik kapalı.	NIC kimliğinin NIC yapılandırma yardımcı programı aracılığıyla etkinleştirildiğini gösterir.

Güç kaynağı ünitesi gösterge kodları

AC ve DC güç kaynağı üniteleri (PSU'lar), gösterge görevi gören aydınlatmalı yarı saydam bir kola sahiptir. Gösterge güç olup olmadığını veya bir elektrik arızası meydana gelip gelmediğini gösterir.

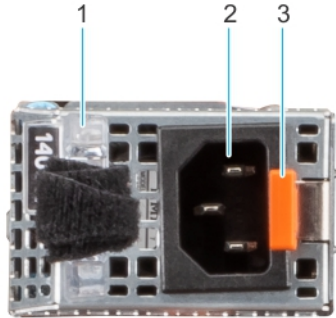

Rakam 88. AC PSU durum göstergesi

1. AC PSU kolu
2. Soket
3. Serbest Bırakma Mandalı

Tablo 30. AC PSU durum göstergesi kodları

Güç göstergesi kodları	Koşul
Yeşil	Geçerli bir güç kaynağının PSU'ya bağlı ve PSU'nun çalışmakta olduğunu gösterir.
Yanıp sönen sarı ışık	PSU'da bir sorun olduğunu gösterir.
Açık değil	Gücün PSU'ya bağlı olmadığını gösterir.
Yanıp sönen yeşil	PSU'nun ürün yazılımının güncellenmekte olduğunu gösterir. ⚠ DİKKAT: Ürün yazılımı güncellenirken, güç kablosunun ya da PSU'nun bağlantısını kesmeyin. Ürün yazılımı güncellemesi yarıda kesilirse PSU'lar çalışmaz.
Yeşil yanıp sönme ve kapanma	Bir PSU çalışır durumda takılırken 4 Hz hızında beş kez yeşil renkte yanıp söner ve kapanır. Verim, özellik seti, sağlık durumu veya desteklenen gerilim açısından bir PSU uyumsuzluğu olduğunu gösterir. ⚠ DİKKAT: İki PSU takılıysa, her iki PSU'da da aynı türde etiket bulunmalıdır; örneğin, Genişletilmiş Güç Performansı (EPP) etiketi. PSU'lar aynı güç derecesine sahip olsalar bile, önceki nesil PowerEdge sunucularından PSU'ların karıştırılması desteklenmez. Bu, bir PSU uyumsuzluk durumuna veya sistemin açılmamasına neden olur. ⚠ DİKKAT: İki PSU kullanılıyorsa, ikisi de aynı tür ve aynı maksimum çıkış gücüne sahip olmalıdır. ⚠ DİKKAT: Bir PSU uyumsuzluğunu düzeltirken göstergesi yanıp sönen PSU'yu değiştirin. Eşleşen bir çift yapmak üzere PSU'yu takas etmek bir hata durumuna ve sistemin beklenmedik şekilde kapanmasına neden olabilir. Yüksek çıkış yapılandırmasından düşük çıkış yapılandırmasına veya bunun tam tersine geçmek için sistemi kapatmanız gerekir. ⚠ DİKKAT: Yalnızca 240 V'yu destekleyen Titanium PSU'lar hariç, AC PSU'lar 240 V ve 120 V giriş gerilimlerini destekler. Farklı giriş gerilimi alan birbiriyle aynı iki PSU, farklı watt gücünde çıkış yapabilir ve eşleşmezliği tetikleyebilir.

Tablo 31. DC PSU durum göstergesi kodları

Güç göstergesi kodları	Koşul
Yeşil	Geçerli bir güç kaynağının PSU'ya bağlı ve PSU'nun çalışmakta olduğunu gösterir.
Yanıp sönen sarı ışık	PSU'da bir sorun olduğunu gösterir.
Açık değil	Gücün PSU'ya bağlı olmadığını gösterir.
Yanıp sönen yeşil	Bir PSU çalışır durumda takılırken 4 Hz hızında beş kez yeşil renkte yanıp söner ve kapanır. Verim, özellik seti, sağlık durumu veya desteklenen gerilim açısından bir PSU uyumsuzluğu olduğunu gösterir. ⚠ DİKKAT: İki PSU takılıysa, her iki PSU'da da aynı türde etiket bulunmalıdır; örneğin, Genişletilmiş Güç Performansı (EPP) etiketi. PSU'lar aynı güç derecesine sahip olsalar bile, önceki nesil PowerEdge sunucularından PSU'ların karıştırılması desteklenmez.

Tablo 31. DC PSU durum göstergesi kodları (devamı)

Güç göstergesi kodları	Koşul
	<p>Bu, bir PSU uyumsuzluk durumuna veya sistemin açılmamasına neden olur.</p> <p>⚠ DİKKAT: İki PSU kullanılıyorsa, ikisi de aynı tür ve aynı maksimum çıkış gücüne sahip olmalıdır.</p> <p>⚠ DİKKAT: Bir PSU uyumsuzluğunu düzeltirken göstergesi yanıp sönen PSU'yu değiştirin. Eşleşen bir çift yapmak üzere PSU'yu takas etmek bir hata durumuna ve sistemin beklenmedik şekilde kapanmasına neden olabilir. Yüksek Çıkış yapılandırmasından Düşük Çıkış yapılandırmasına veya bunun tam tersine geçmek için sistemi kapatın.</p> <p>⚠ DİKKAT: AC ve DC PSU'larının birleştirilmesi desteklenmez.</p>

Sürücü gösterge kodları

Sürücü taşıyıcısı üzerindeki LED'ler, her bir sürücünün durumunu gösterir. Her sürücü taşıyıcısının biri etkinlik LED'i (yeşil) ve biri de durum LED'i (iki renkli, yeşil/sarı) olmak üzere iki LED'i vardır. Etkinlik LED'i sürücüye her erişildiğinde yanıp söner.



Rakam 89. Sürücü göstergeleri

1. Sürücü etkinlik LED'i göstergesi
2. Sürücü durum LED'i göstergesi
3. Sürücü kapasite etiketi

ⓘ **NOT:** Sürücü Gelişmiş Ana Bilgisayar Arayüzü (AHCI) modundaysa durum LED göstergesi açılmaz.

ⓘ **NOT:** Sürücü durum göstergesi davranışı Depolama Alanları Direct tarafından yönetilir. Tüm sürücü durum göstergeleri kullanılmayabilir.

Tablo 32. Sürücü gösterge kodları

Sürücü durumu gösterge kodu	Koşul
Yeşil yanıp söner, saniyede iki kere	Sürücünün tanımlanmakta olduğunu veya çıkarılmak üzere hazırlandığını gösterir.
Kapalı	Sürücünün çıkarma için hazır olduğunu gösterir. ⓘ NOT: Sürücü durum göstergesi, sistem açıldıktan sonra tüm sürücüler başlatılana kadar kapalı kalır. Bu süre boyunca sürücüler çıkarma işlemi için hazır değildir.
Yeşil, sarı yanıp söner, sonra kapanır	Beklenmeyen bir sürücü arızası olduğunu gösterir.
Saniyede dört kez sarı renkte yanıp söner	Sürücünün arızalandığını gösterir.
Yavaşça yeşil renkte yanıp söner	Sürücünün yeniden oluşturulduğunu gösterir.
Sabit yeşil	Sürücünün çevrimiçi olduğunu gösterir.

Tablo 32. Sürücü gösterge kodları (devamı)

Sürücü durumu gösterge kodu	Koşul
Üç saniye yeşil yanıp söner, üç saniye sarı yanıp söner ve altı saniye sonra kapanır	Yeniden oluşturmanın durduğunu gösterir.

Sistem Tanılamayı Kullanma

Sisteminizle ilgili bir sorunla karşılaşırsanız, Dell teknik yardımına başvurmadan önce sistem tanılamalarını çalıştırın. Sistem tanılama araçlarını çalıştırmanın amacı, sistemin donanımını ek ekipman kullanmadan veya veri kaybı riski olmaksızın test etmektir. Sorunu kendiniz çözemiyorsanız, servis ve destek personeli, sorunu çözmenize yardımcı olmak için tanılamasının sonuçlarını kullanabilir.

Dell Tümüleşik Sistem Tanılama

NOT: Dell Tümüleşik Tanılama aynı zamanda Geliştirilmiş Ön Yükleme Öncesi Sistem Değerlendirme (ePSA) tanılamaları olarak da bilinir.

Tümüleşik Sistem Tanılama, belirli cihaz grupları veya cihazlar için bir dizi seçenek sağlayarak şunları yapmanıza olanak tanır:

- Sınamaları otomatik olarak veya etkileşimli moda çalıştırma
- Sınamaları tekrarlama
- Sınama sonuçlarını görüntüleme veya kaydetme
- Başarısız aygıt(lar) hakkında ekstra bilgi sağlamak için ek sınama seçeneklerini ortaya koymak üzere kapsamlı sınamalar çalıştırma
- Sınamaların başarılı bir şekilde tamamlandığını bildiren durum mesajlarını görüntüleme
- Sınama sırasında karşılaşılan sorunlar hakkında size bilgi veren hata mesajlarını görüntüleme

Dell Lifecycle Controller'dan Tümüleşik Sistem Tanılamalarını Çalıştırma

Adımlar

1. Sistem ön yüklenirken F10'e basın.
2. **Hardware Diagnostics** → **Run Hardware Diagnostics**'i seçin.
ePSA Ön Yükleme Sistemi Değerlendirme penceresi, sistemde algılanan tüm aygıtları listeleyerek görüntülenir. Tanılama, algılanan tüm aygıtlarda sınamalar yürütmeye başlar.

Önyükleme Yöneticisinden Tümüleşik Sistem Tanılamasının Çalıştırılması

Sisteminiz önyükleme yapmıyorsa Tümüleşik Sistem Tanılama (ePSA) çalıştırın.

Adımlar

1. Sistem ön yüklenirken F11'e basın.
2. Yukarı ve aşağı ok tuşlarını kullanarak **Sistem Yardımcı Programları** > **Tanılamayı Başlat** seçeneklerini belirleyin.
3. Bunu sistem önyüklenirken F10 tuşuna basıp **Donanım Tanılamaları** > **Donanım Tanılamayı Çalıştır** seçeneğini belirleyerek de yapabilirsiniz.
ePSA Ön Yükleme Sistemi Değerlendirme penceresi, sistemde algılanan tüm aygıtları listeleyerek görüntülenir. Tanılama, algılanan tüm aygıtlarda sınamalar yürütmeye başlar.

Sistem tanılama kontrolleri

Tablo 33. Sistem tanılama kontrolleri

Menü	Açıklama
Yapılandırma	Algılanan tüm aygıtların yapılandırma ve durum bilgilerini görüntüler.
Sonuçlar	Yürütülen tüm sınamaların sonuçlarını görüntüler.
Sistem sağlığı	Sistem performansının geçerli genel bakışını sağlar.

Tablo 33. Sistem tanılama kontrolleri (devamı)

Menü	Açıklama
Olay günlüğü	Sistemde çalışan tüm sınamaların sonuçlarının zaman damgalı kaydını görüntüler. Bu, en azından bir açıklama kaydedildiyse görüntülenir.

Yardıma alma

Konular:

- Geri Dönüşüm veya Kullanım Ömrü Sonu servis bilgileri
- Dell Technologies'e Bağlanma
- Sistem bilgilerine QRL kullanarak erişim
- SupportAssist ile otomatik destek alma

Geri Dönüşüm veya Kullanım Ömrü Sonu servis bilgileri

Bu ürün için geri alma ve geri dönüşüm servisleri belirli ülkelerde sunulur. Sistem bileşenlerini elden çıkarmak istiyorsanız www.dell.com/recyclingworldwide adresine gidin ve ilgili ülkeyi seçin.

Dell Technologies'e Bağlanma

Dell, çevrimiçi ve telefonla destek ve hizmet seçenekleri sunar. Etkin bir internet bağlantınız yoksa, Dell başvuru bilgilerini satış faturasında, irsaliyede, fişte veya Dell ürün kataloğunda bulabilirsiniz. Hizmetlerin bulunabilirliği ülkeye ve ürüne göre değişir ve bazı hizmetler bölgenizde bulunmayabilir. Satış, teknik destek veya müşteri hizmetleri konularında Dell'e başvurmak için şu adımları izleyin:

Adımlar

1. Şu adrese gidin www.dell.com/support/home.
2. Sayfanın sağ alt köşesindeki aşağı açılan menüden ülkenizi seçin.
3. Size özel destek için:
 - a. **Servis Etiketini, Seri Numarası, Servis İsteği, Model veya Anahtar Sözcük Girin** alanına sistem Servis Etiketini girin.
 - b. **Ara**'yı tıklayın.
Çeşitli destek kategorilerinin listelendiği destek sayfası görüntülenir.
4. Genel destek için:
 - a. Ürün kategorinizi seçin.
 - b. Ürün segmentinizi seçin.
 - c. Ürününüzü seçin.
Çeşitli destek kategorilerinin listelendiği destek sayfası görüntülenir.
5. Dell Global Teknik Destek iletişim bilgileri için:
 - a. **Teknik Destekle Bağlantı Kurun** bağlantısına tıklayın.
 - b. **Teknik Desteğe Başvurun** sayfası Dell Global Teknik Destek ekibi ile arama, sohbet veya e-posta yoluyla iletişim kurmak için gerekli bilgileri görüntüler.

Sistem bilgilerine QRL kullanarak erişim

XR12 sisteminin arka kısmında bulunan bilgi etiketinin üzerindeki Hızlı Kaynak Bulucu'yu (QRL) kullanarak PowerEdgeR350 hakkındaki bilgilere erişebilirsiniz. Ayrıca sistem kapağının arkasında ürün bilgilerine erişmek için başka bir QRL bulunur

Önkosullar

Akıllı telefonunuzda veya tabletinizde QR kodu tarayıcısının kurulu olduğundan emin olun.

QRL sisteminiz hakkında aşağıdaki bilgileri içerir:

- Nasıl Yapılır videoları
- Kurulum ve Servis Kılavuzu, ve mekanik genel bakış gibi referans belgeleri

- Özel donanım yapılandırmanıza ve garanti bilgilerine hızlıca erişmek için sistem servis etiketi
- Teknik yardım ve satış ekipleri ile iletişime geçmek için Dell ile doğrudan bağlantı

Adımlar

1. www.dell.com/qrl adresine ve ürününüze gidin veya
2. Sisteminizdeki veya Hızlı Kaynak Bulucu bölümündeki modele özgü Hızlı Kaynak (QR) kodunu taramak için akıllı telefonunuzu veya tabletinizi kullanın.

PowerEdge R350 sistem için Hızlı Kaynak Bulucu



Rakam 90. PowerEdge R350 sistem için Hızlı Kaynak Bulucu

SupportAssist ile otomatik destek alma

Dell EMC SupportAssist; Dell EMC sunucunuz, depolamanız ve ağ aygıtlarınız için teknik desteği otomatikleştiren isteğe bağlı bir Dell EMC Services sunar. BT ortamınıza bir SupportAssist uygulaması yükleyip kurarak aşağıdaki avantajlara sahip olabilirsiniz:

- Otomatik sorun algılama — SupportAssist, Dell EMC aygıtlarınızı izler ve hem proaktif hem de önceden tahminli şekilde donanım sorunlarını otomatik olarak algılar.
- Otomatik destek oluşturma — Bir sorun algılandığında SupportAssist otomatik olarak Dell EMC Teknik Destek'te bir destek talebi açar.
- Otomatik tanılama koleksiyonu — SupportAssist, aygıtlarınızdaki sistem durumu bilgilerini otomatik olarak toplar ve Dell EMC'ye güvenli bir şekilde yükler. Bu bilgiler, Dell EMC Teknik Destek tarafından sorun gidermeye yönelik olarak kullanılır.
- Proaktif iletişim — Bir Dell EMC Teknik Destek aracı, destek durumu hakkında sizinle iletişime geçer ve sorunu çözenize yardımcı olur.

Kullanılabilir avantajlar aygıtınız için satın alınan Dell EMC Servis yetkilerine bağlı olarak farklılık gösterir. SupportAssist hakkında daha fazla bilgi için www.dell.com/supportassist adresine gidin.

Dokümantasyon kaynakları

Bu bölümde sisteminiz için dokümantasyon kaynakları hakkında bilgi verilmiştir.

Belge kaynakları tablosunda listelenen belgeyi görüntülemek için:

- Dell EMC destek sitesinden:
 1. Tabloda yer alan Konum sütununda verilen belge bağlantısına tıklayın.
 2. Gerekli ürüne ya da ürün sürümüne tıklayın.
- **NOT:** Model numarasını bulmak için sisteminizin ön kısmına bakın.
- 3. Ürün Desteği sayfasında **Belgeler** bölümüne tıklayın.
- Arama motorlarını kullanarak:
 - Arama kutusuna belgenin adını ve sürümünü yazın.

Tablo 34. Sisteminiz için ek belge kaynakları

Görev	Belge	Konum
Sisteminizin kurulumu	Sistemi rafa takma ve sabitleme hakkında daha fazla bilgi için ray çözümünüzle birlikte verilen Ray Takma Kılavuzu'na bakın. Sisteminizi kurma hakkında daha fazla bilgi için <i>Başlangıç Kılavuzu</i> 'na bakın sisteminizle birlikte gönderilen belge.	www.dell.com/poweredgemanuals
Sisteminizi yapılandırma	iDRAC özellikleri, iDRAC'ı yapılandırma, iDRAC'ta oturum açma ve sisteminizi uzaktan yönetme hakkında bilgi için bkz. Integrated Dell Remote Access Controller Kullanıcı Kılavuzu. Remote Access Controller Admin (RACADM) alt komutlarını ve desteklenen RACADM arabirimlerini daha iyi anlamak için iDRAC için RACADM CLI Kılavuzu'na bakın. Redfish ve onun protokolü, desteklenen şeması ve iDRAC'de uygulanan Redfish Olay Tutma hakkında daha fazla bilgi için Redfish API Kılavuzu'na bakın. iDRAC'a özel veritabanı grubu ve nesne açıklamaları hakkında bilgi almak için Nitelik Kayıt Defteri Kılavuzu'na bakın. Intel QuickAssist Teknolojisi hakkında daha fazla bilgi için Integrated Dell Remote Access Controller Kullanıcı Kılavuzu'na bakın.	www.dell.com/poweredgemanuals
	iDRAC belgelerinin daha önceki sürümleri hakkında bilgi almak için. Sisteminizde yer alan iDRAC sürümünü belirlemek için ? ögesine tıklayın. > About (Hakkında) .	www.dell.com/idracmanuals
	İşletim sisteminin yüklenmesi hakkında bilgi için işletim sistemin dokümantasyonuna bakın.	www.dell.com/operatingsystemmanuals

Tablo 34. Sisteminiz için ek belge kaynakları (devamı)

Görev	Belge	Konum
	Sürücüler ve ürün yazılımı güncelleme hakkında bilgi için bu belgedeki Ürün yazılımı ve sürücülerini indirme yöntemleri bölümüne bakın.	www.dell.com/support/drivers
Sisteminizi yönetme	Dell tarafından sunulan sistem yönetimi yazılımı hakkında daha fazla bilgi için, Dell OpenManage Systems Management Genel Bakış Kılavuzu'na bakın.	www.dell.com/poweredge/manuals
	OpenManage kurulumu, kullanımı ve sorun giderme hakkında bilgi için bkz. Dell OpenManage Server Administrator Kullanıcı Kılavuzu.	www.dell.com/openmanage/manuals > OpenManage Server Administrator
	Dell SupportAssist kurulumu ve kullanımı hakkında bilgi için bkz. Dell EMC SupportAssist Enterprise Kullanıcı Kılavuzu.	https://www.dell.com/serviceabilitytools
	İş ortağı programları kurumsal sistemler yönetimi hakkında daha fazla bilgi için OpenManage Bağlantıları Kurumsal Sistemler Yönetimi dokümanlarına bakın.	www.dell.com/openmanage/manuals
Dell PowerEdge RAID denetleyicileri ile çalışma	Dell PowerEdge RAID denetleyicileri (PERC), Yazılım RAID denetleyicileri veya BOSS kartının özelliklerini anlamak ve kartların yerleştirilmesi hakkında bilgi için Depolama denetleyicisi belgelerine bakın.	www.dell.com/storagecontroller/manuals
Olay ve hata mesajlarını anlama	Sistem bileşenlerini izleyen sistem ürün yazılımları ve araçlar tarafından oluşturulan olay ve hata iletileri hakkında bilgi için qrl.dell.com > Ara > Hata Kodu bölümüne gidin, hata kodunu girin ve ardından Bunu ara ögesine tıklayın.	www.dell.com/qrl
Sisteminizde Sorun Giderme	PowerEdge sunucu sorunlarını tanımlama ve sorun giderme hakkında bilgi için Sunucu Sorun Giderme Kılavuzu'na bakın.	www.dell.com/poweredge/manuals