

Dell EMC PowerEdge M640

Installations- und Service-Handbuch

Anmerkungen, Vorsichtshinweise und Warnungen

 **ANMERKUNG:** Eine ANMERKUNG macht auf wichtige Informationen aufmerksam, mit denen Sie Ihr Produkt besser einsetzen können.

 **VORSICHT:** Ein VORSICHTSHINWEIS warnt vor möglichen Beschädigungen der Hardware oder vor Datenverlust und zeigt, wie diese vermieden werden können.

 **WARNUNG:** Mit WARNUNG wird auf eine potenziell gefährliche Situation hingewiesen, die zu Sachschäden, Verletzungen oder zum Tod führen kann.

© 2017 –2020 Dell Inc. oder ihre Tochtergesellschaften. Alle Rechte vorbehalten. Dell, EMC und andere Marken sind Marken von Dell Inc. oder Tochterunternehmen. Andere Markennamen sind möglicherweise Marken der entsprechenden Inhaber.

1 Übersicht über das System Dell EMC PowerEdge M640.....	7
Frontansicht des Systems.....	7
Funktionszustandsanzeige.....	8
Laufwerkzeige-codes.....	8
iDRAC Direct-LED-Anzeige-codes.....	9
Finden der Service-Tag-Nummer Ihres Systems.....	10
Etikett mit Systeminformationen.....	11
2 Dokumentationsangebot.....	12
3 Technische Daten.....	14
Abmessungen des Systems.....	14
Systemgewicht.....	14
Prozessor – Technische Daten.....	14
Unterstützte Betriebssysteme.....	14
Technische Daten der Systematterie.....	15
Arbeitsspeicher – Technische Daten.....	15
Technische Daten Zusatzkarten.....	15
Speicher-Controller – Technische Daten.....	15
Laufwerk – Technische Daten.....	15
Laufwerke.....	15
Ports und Anschlüsse - Technische Daten.....	15
USB-Ports.....	16
Internes Zweifach-SD-Modul.....	16
microSD-vFlash-Anschluss.....	16
Grafik – Technische Daten.....	16
Umgebungsbedingungen.....	16
Partikel- und gasförmige Verschmutzung - Technische Daten.....	17
Standardbetriebstemperatur.....	18
Erweiterte Betriebstemperatur.....	18
Beschränkungen für die erweiterte Betriebstemperatur.....	19
Übersicht über thermische Beschränkungen.....	19
4 Anfängliche Systemeinrichtung und Erstkonfiguration.....	21
Einrichten Ihres Systems.....	21
iDRAC-Konfiguration.....	21
Optionen für die Einrichtung der iDRAC-IP-Adresse.....	21
Melden Sie sich bei iDRAC an.....	22
Optionen zum Installieren des Betriebssystems.....	22
Methoden zum Download von Firmware und Treiber.....	22
Herunterladen von Treibern und Firmware.....	23
5 Vor-Betriebssystem-Verwaltungsanwendungen.....	24
Optionen zum Verwalten der Vor-Betriebssystemanwendungen.....	24

System-Setup-Programm.....	24
Anzeigen von „System Setup“ (System-Setup).....	24
Details zu „System Setup“ (System-Setup).....	25
System-BIOS.....	25
Dienstprogramm für die iDRAC-Einstellungen.....	46
Device Settings (Geräteeinstellungen).....	46
Dell Lifecycle Controller.....	46
Integrierte Systemverwaltung.....	46
Start-Manager.....	47
Anzeigen des Boot Manager (Start-Managers).....	47
Hauptmenü des Start-Managers.....	47
Menü für den UEFI-Einmalstart.....	47
System Utilities (Systemdienstprogramme).....	47
PXE-Boot.....	48

6 Installieren und Entfernen von Systemkomponenten..... 49

Sicherheitshinweise.....	49
Vor der Arbeit an Komponenten im Inneren Ihres Systems.....	49
Nach der Arbeit an Komponenten im Inneren Ihres Systems.....	49
Empfohlene Werkzeuge.....	50
Entfernen des Systems aus dem Gehäuse.....	50
Installieren des Systems im Gehäuse.....	52
Das Systeminnere.....	53
Systemabdeckung.....	54
Entfernen der Systemabdeckung.....	54
Installieren der Systemabdeckung.....	55
Kühlgehäuse.....	56
Entfernen des Kühlgehäuses.....	56
Installieren des Kühlgehäuses.....	57
Laufwerke.....	58
Entfernen eines Laufwerkplatzhalters.....	58
Einsetzen eines Laufwerkplatzhalters.....	59
Entfernen eines Laufwerkträgers.....	59
Einsetzen eines Laufwerkträgers.....	60
Entfernen eines Laufwerks aus einem Laufwerkträger.....	61
Installieren eines Laufwerks im Laufwerkträger.....	62
Entfernen des Laufwerkträgers.....	63
Einbauen des Laufwerksgehäuses.....	64
Laufwerkrückwandplatine.....	65
Entfernen der Laufwerksrückwandplatine.....	65
Installieren der Laufwerkrückwandplatine.....	67
Systemspeicher.....	68
Richtlinien für Systemspeicher.....	68
Allgemeine Richtlinien zur Installation von Speichermodulen.....	69
Betriebsartspezifische Richtlinien.....	70
Entfernen eines Speichermoduls.....	72
Installieren eines Speichermoduls.....	72
Prozessoren und Kühlkörper.....	73
Entfernen des Prozessor- und Kühlkörpermoduls.....	73
Entfernen des Prozessors vom Prozessor-Kühlkörper-Modul.....	74

Installieren des Prozessors im Prozessor- und Kühlkörpermodul.....	75
Installieren eines Prozessor-Kühlkörper-Moduls.....	78
M.2-SSD-Modul.....	79
Entfernen des M.2-SSD-Moduls.....	79
Einbauen des M.2-SSD-Moduls.....	80
Entfernen der BOSS-Karte.....	81
Installieren der BOSS-Karte.....	82
Netzwerkzusatzkarte.....	83
Entfernen der Netzwerktochterkarte.....	83
Einsetzen der Netzwerktochterkarte.....	84
Zusatzkarte.....	85
Richtlinien zur Installation von Zusatzkarten.....	85
Entfernen der Zusatzkarte.....	85
Installieren der Zusatzkarte.....	86
Speicher-Controller-Karte.....	87
Entfernen der Speichercontrollerkarte.....	87
Installieren der Speichercontrollerkarte.....	88
Systembatterie.....	89
Austauschen der NVRAM-Stützbatterie: Option A.....	89
Optionaler interner USB-Port.....	91
Auswechseln des internen USB-Speichersticks.....	91
Optionale microSD- oder vFlash-Karte.....	91
Entfernen der internen microSD-Karte.....	91
Einsetzen einer internen microSD-Karte.....	92
IDSDM.....	93
Entfernen des optionalen internen Dual SD-Moduls.....	93
Installieren des optionalen internen Dual SD-Moduls.....	94
Systemplatine.....	95
Entfernen der Systemplatine.....	95
Einsetzen der Systemplatine.....	97
Modul Vertrauenswürdige Plattform.....	100
Upgrade des Trusted Platform Module.....	100
Initialisieren des TPM für BitLocker-Benutzer.....	101
Initialisieren des TPM 1.2 für TXT-Benutzer.....	101
Initialisieren des TPM 2.0 für TXT-Benutzer.....	101
rSPI-Karte.....	102
Entfernen der rSPI-Karte.....	102
Installieren der rSPI-Karte.....	103
7 Systemdiagnose.....	104
Integrierte Dell-Systemdiagnose.....	104
Ausführen der integrierten Systemdiagnose vom Start-Manager.....	104
Ausführen der integrierten Systemdiagnose über den Dell Lifecycle Controller.....	104
Bedienelemente der Systemdiagnose.....	105
8 Jumper und Anschlüsse.....	106
Jumper und Anschlüsse auf der Systemplatine.....	106
Jumper-Einstellungen auf der Systemplatine.....	107
Deaktivieren eines verlorenen Kennworts.....	107

9 Wie Sie Hilfe bekommen.....	109
Kontaktaufnahme mit Dell EMC.....	109
Feedback zur Dokumentation.....	109
Zugriff auf Systeminformationen mithilfe von QRL.....	109
Quick Resource Locator für das PowerEdge M640-System.....	110
Automatische Unterstützung mit SupportAssist.....	110
Informationen zum Recycling oder End-of-Life-Service.....	110

Übersicht über das System Dell EMC PowerEdge M640

Das System Dell EMC PowerEdge M640 ist ein Blade halber Höhe für den Einbau in das PowerEdge M1000e-Gehäuse und unterstützt bis zu:

- Zwei skalierbare Intel Xeon-Prozessoren
- 16 DIMM-Steckplätze
- Zwei Festplattenlaufwerke oder SSDs im 2,5-Zoll-Format

ANMERKUNG: Alle SAS- und SATA-Laufwerke sowie SSDs werden in diesem Dokument als Laufwerke bezeichnet, sofern nicht anders angegeben.

Themen:

- [Frontansicht des Systems](#)
- [Etikett mit Systeminformationen](#)

Frontansicht des Systems

Die Frontansicht zeigt Informationen über die Funktionen, die auf der Vorderseite des Systems zur Verfügung stehen:







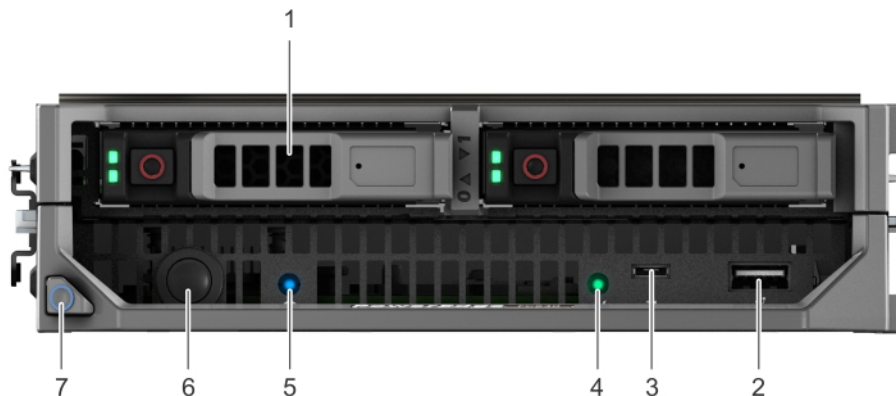

Abbildung 1. Frontansicht des Systems

Tabelle 1. Verfügbare Funktionen auf der Vorderseite des Systems

Element	Ports, Bedienfelder und Komponenten	Symbol	Beschreibung
1	Festplatten-/SSD-Laufwerke	k. A.	Es werden Laufwerke/SSDs im 2,5-Zoll-Format unterstützt. Weitere Informationen finden Sie im Abschnitt Technische Daten .
2	USB 3.0-Anschluss		Ermöglicht das Anschließen von USB-Geräten an das System.
3	iDRAC Direct-Anschluss		Der iDRAC Direct-Anschluss ist Micro-USB 2.0 -konform. Dieser Anschluss ermöglicht Ihnen den Zugriff auf die iDRAC Direct-Funktionen. Weitere Informationen finden Sie im Dokument <i>Integrated Dell Remote Access Controller User's Guide</i> (Benutzerhandbuch für den integrated Dell Remote Access Controller) unter .

Element	Ports, Bedienfelder und Komponenten	Symbol	Beschreibung
4	iDRAC Direct-LED-Anzeige	k. A.	Die iDRAC Direct-LED-Anzeige leuchtet, wenn der iDRAC Direct-Port eine aktive Verbindung zu einem Gerät hat. Weitere Informationen finden Sie im Abschnitt iDRAC Direct LED indicator codes (iDRAC Direct-LED-Anzeigecodes).
5	Statusanzeige		Bietet Informationen zum Systemstatus. Weitere Informationen finden Sie im Abschnitt Health status indicator (Funktionszustandsanzeige).
6	Betriebsschalter		Zeigt an, ob das System ein- oder ausgeschaltet ist. Betätigen Sie den Betriebsschalter manuell, um das System ein- bzw. auszuschalten.  ANMERKUNG: Drücken Sie den Betriebsschalter, um ein ACPI-konformes Betriebssystem ordnungsgemäß herunterzufahren.
7	Entriegelungstaste für den Systemgriff	k. A.	Löst das System vom Gehäuse.

Funktionszustandsanzeige

Die Funktionszustandsanzeige zeigt den Zustand des Systems an.

Tabelle 2. Anzeigecodes Funktionszustand

Symbol	Funktionszustandsanzeigemuster	Zustand
	Stetig blau	Das System arbeitet fehlerfrei. Der Systemzustand ist gut.
	Blau blinkend	Der Identifizierungsmodus ist aktiviert (unabhängig von Systemfehlern). Das System führt eine Systemidentifizierung durch.
	Stetig gelb leuchtend	Das System befindet sich im Failsafe-Modus. Es ist nicht bereit oder nicht verfügbar und kann nicht eingeschaltet werden.
	Gelb blinkend	Fehler im System vorhanden.

Laufwerkanzeigecodes

Jeder Laufwerkträger verfügt über eine LED als Aktivitätsanzeige und eine LED als Statusanzeige. Die Anzeigen informieren über den aktuellen Status des Laufwerks. Die Aktivitätsanzeige zeigt an, ob das Laufwerk aktuell verwendet wird. Die Statusanzeige zeigt an, ob das Laufwerk aktuell mit Strom versorgt wird.



Abbildung 2. Laufwerkanzeigen

1. Aktivitätsanzeige des Laufwerks
2. Statusanzeige des Laufwerks
3. Aufkleber mit der Laufwerkkapazität

ANMERKUNG: Wenn das Laufwerk im AHCI-Modus (Advanced Host Controller Interface) arbeitet, leuchtet die Statusanzeige nicht.

Tabelle 3. Laufwerkanzeigecodes

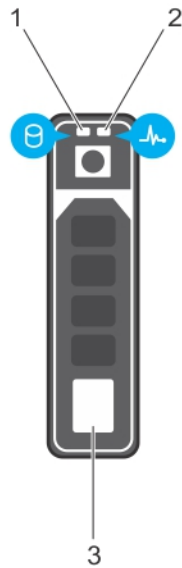
Anzeigecodes für den Laufwerkstatus	Zustand
Blinkt 2-mal pro Sekunde grün	Laufwerk wird identifiziert oder für den Ausbau vorbereitet
Leuchtet nicht	Laufwerk kann entfernt werden ANMERKUNG: Die Statusanzeige des Laufwerks leuchtet so lange nicht, bis nach dem Einschalten des System alle Laufwerke initialisiert wurden. Während dieses Zeitraums dürfen die Laufwerke nicht entfernt werden.
Blinkt grün, dann gelb, dann Abschaltung	Laufwerksausfall vorhergesagt
Blinkt 4-mal pro Sekunde gelb	Laufwerk ausgefallen
Blinkt langsam grün	Laufwerk wird neu aufgebaut
Leuchtet grün	Laufwerk online
Blinkt 3 Sekunden grün, dann 3 Sekunden gelb, dann Abschaltung nach 6 Sekunden	Erneuter Aufbau gestoppt

iDRAC Direct-LED-Anzeigecodes

Die iDRAC Direct-LED-Anzeige leuchtet, um anzuzeigen, dass der Port angeschlossen ist und als Teil des iDRAC-Subsystems verwendet wird.

Sie können iDRAC Direct mithilfe eines USB-zu-Micro-USB-AB-Kabels konfigurieren. Das Kabel wird hierfür an ein Notebook oder einen Tablet-PC angeschlossen. In der nachfolgenden Tabelle werden die iDRAC Direct-Aktivitäten bei aktivem iDRAC Direct-Port beschrieben.

Tabelle 4. iDRAC Direct-LED-Anzeigecodes

iDRAC Direct-LED-Anzeigecodes	Zustand
Zwei Sekunden lang stetig grün	Zeigt an, dass das Notebook bzw. der Tablet-PC angeschlossen ist.
Blinkt grün (leuchtet zwei Sekunden und leuchtet zwei Sekunden nicht)	Zeigt an, dass das angeschlossene Notebook bzw. der angeschlossene Tablet-PC erkannt wurde.
Leuchtet nicht	Zeigt an, dass das Notebook bzw. der Tablet-PC entfernt wurde.

Finden der Service-Tag-Nummer Ihres Systems

Ihr System lässt sich anhand seines eindeutigen Express-Servicecodes und seiner eindeutigen Service-Tag-Nummer identifizieren. Die Service-Tag-Informationen finden Sie auf einem Aufkleber auf dem Systemgehäuse. Anhand dieser Informationen können die Mitarbeiter von Dell EMC Support-Anrufe an die jeweils zuständigen Kollegen weiterleiten.

Unten sehen Sie ein Beispiel für ein Service-Tag, wie Sie es als Aufkleber auf dem Festplattengehäuse finden.



Abbildung 3. Beispiel-Service-Tag

Unten sehen Sie ein Beispiel für einen Aufkleber mit der iDRAC-MAC-Adresse, wie Sie ihn an der Unterseite des Systems finden.



Abbildung 4. Beispielaufkleber mit der iDRAC-MAC-Adresse

Etikett mit Systeminformationen

Service Information

System Touchpoints

- Hot swap touchpoints: Components with terracotta touchpoints can be serviced while the system is running.
- Cold swap touchpoints: Components with blue touchpoints require a full system shutdown before servicing.

Mechanical Overview

Front View

2 x 2.5" Drives

Memory Information

Memory Population

Configuration	Sequence
Memory-Optimized	1, 2, 3, 4, 5, 6, 7, 8
Mirroring Population Order	(1, 2, 3, 4, 5, 6)

Memory sparing details are documented in the *Installation and Service Manual*.

Icon Legend

- System Status
- CPU
- vFlash Media

Electrical Overview

System Board Connections

1 Power Button	17 Battery	21 iDRAC Direct LED
2 PERC Backplane	18 PWRD_EN	22 TPM
3 SATA/PCIe Backplane	19 USB	23 Status LED
4 BOSS(M.2)/iDSDM	20 iDRAC Direct (Micro-AB USB)	
5 DIMMs for CPU2		
6 CPU2		
7 CPU1		
8 DIMMs for CPU1		
9 Internal USB		
10 Mezz1_FAB_C		
11 Mezz2_FAB_B		
12 iDRAC vFlash		
13 bNDC		
14 DIMMs for CPU1		
15 DIMMs for CPU2		
16 NVRAM_CLR		

Front Side

Jumper Settings

Jumper	Setting	Description
PWRD_EN	(default)	BIOS password is enabled.
	(default)	BIOS password is disabled. Local access unlocked at next AC power cycle.
NVRAM_CLR	(default)	BIOS configuration settings retained at system boot.
	(default)	BIOS configuration settings cleared at system boot.

Mezzanine Removal

vFlash Media

Internal USB Key

System Tasks

BOSS(M.2)/iDSDM

Caution: Memory (DIMMs) and CPUs may be hot during servicing.

Caution: Many repairs may only be done by a certified service technician. You should only perform troubleshooting and simple repairs as authorized in your product documentation, or as directed by the online or telephone service and support team. Damage due to servicing that is not authorized by Dell is not covered by your warranty. Read and follow the safety instructions that came with the product.

To learn more about this Dell product or order additional or replacement parts, go to Dell.com/support

Copyright © 2017 Dell Inc. or its subsidiaries. All Rights Reserved.
Rev A00. Label Part No. FXDP0

Abbildung 5. Etikett mit Systeminformationen

Dokumentationsangebot

In diesem Abschnitt finden Sie Informationen zum Dokumentationsangebot für Ihr System.

So zeigen Sie das Dokument an, das in der Tabelle der Dokumentationsressourcen aufgeführt ist:

- Über die Dell EMC Support-Website:
 1. Klicken Sie auf den Dokumentations-Link in der Spalte „Location“ (Standort) der Tabelle.
 2. Klicken Sie auf das benötigte Produkt oder die Produktversion.
 -  **ANMERKUNG: Den Produktnamen und das Modell finden Sie auf der Vorderseite des Systems.**
 3. Klicken Sie auf der Produkt-Support-Seite auf **Handbücher und Dokumente**.
- Verwendung von Suchmaschinen:
 - Geben Sie den Namen und die Version des Dokuments in das Kästchen „Suchen“ ein.

Tabelle 5. Zusätzliche Dokumentationsressourcen für Ihr System

Task	Dokument	Speicherort
Einrichten Ihres Systems	Weitere Informationen über die Installation des Systems im Gehäuse finden Sie im <i>Handbuch zum Einstieg</i> , das im Lieferumfang Ihres Systems inbegriffen war.	
Konfigurieren des Systems	<p>Weitere Informationen zu den iDRAC-Funktionen sowie zum Konfigurieren von und Protokollieren in iDRAC und zum Verwalten Ihres Systems per Remote-Zugriff finden Sie im iDRAC-Benutzerhandbuch (Integrated Dell Remote Access Controller User's Guide).</p> <p>Informationen zum Verständnis von Remote Access Controller Admin (RACADM)-Unterbefehlen und den unterstützten RACADM-Schnittstellen finden Sie im „RACADM CLI Guide for iDRAC“ (RACADM-CLI-Handbuch für iDRAC).</p> <p>Informationen über Redfish und sein Protokoll, das unterstützte Schema und das in iDRAC implementierte Redfish Eventing finden Sie im Redfish-API-Handbuch.</p> <p>Informationen über die Beschreibungen für iDRAC-Eigenschafts-Datenbankgruppen und -objekte finden Sie im „Attribute Registry Guide“ (Handbuch zur Attributregistrierung).</p>	
	<p>Informationen zu früheren Versionen der iDRAC-Dokumente finden Sie in der iDRAC-Dokumentation.</p> <p>Um die auf Ihrem System vorhandene Version von iDRAC zu identifizieren, klicken Sie in der iDRAC-Weboberfläche auf ? > About.</p>	
	Informationen über das Installieren des Betriebssystems finden Sie in der Dokumentation zum Betriebssystem.	
	Weitere Informationen über das Aktualisieren von Treibern und Firmware finden Sie im Abschnitt	

Task	Dokument	Speicherort
	„Methoden zum Herunterladen von Firmware und Treibern“ in diesem Dokument.	
Systemverwaltung	Weitere Informationen zur Systems Management Software von Dell finden Sie im Benutzerhandbuch „Dell OpenManage Systems Management Overview Guide“ (Übersichtshandbuch für Dell OpenManage Systems Management).	
	Weitere Informationen zu Einrichtung, Verwendung und Fehlerbehebung in OpenManage finden Sie im Benutzerhandbuch Dell OpenManage Server Administrator User's Guide.	
	Weitere Informationen über das Installieren, Verwenden und die Fehlerbehebung von Dell OpenManage Essentials finden Sie im zugehörigen Benutzerhandbuch Dell OpenManage Essentials User's Guide.	
	Weitere Informationen über das Installieren, Verwenden und die Fehlerbehebung von Dell OpenManage Enterprise finden Sie im Benutzerhandbuch für Dell OpenManage Enterprise.	
	Weitere Informationen über das Installieren und Verwenden von Dell SupportAssist finden Sie im zugehörigen Benutzerhandbuch zu Dell EMC SupportAssist Enterprise.	
	Weitere Informationen über Partnerprogramme von Enterprise Systems Management siehe Dokumente zu OpenManage Connections Enterprise Systems Management.	
	Weitere Informationen über das Anzeigen von Bestandslisten, zur Durchführung der Konfigurations- und Überwachungs-Tasks, im Remote-Zugriff Einschalten und Ausschalten von Servern und Aktivieren von Warnungen für Ereignisse auf Servern und Komponenten unter Verwendung des Dell Chassis Management Controller (CMC) finden Sie im CMC User's Guide (Benutzerhandbuch zum CMC).	
Arbeiten mit Dell PowerEdge RAID-Controller	Weitere Informationen zum Verständnis der Funktionen der Dell PowerEdge RAID-Controller (PERC), Software RAID-Controller, BOSS-Karte und Bereitstellung der Karten finden Sie in der Dokumentation zum Speicher-Controller.	
Grundlegendes zu Ereignis- und Fehlermeldungen	Informationen zu den Ereignis- und Fehlermeldungen, die von der System-Firmware und den Agents generiert werden, die die Systemkomponenten überwachen, finden Sie unter „Fehlercode-Suche“.	
Fehlerbehebung beim System	Weitere Informationen zur Identifizierung und Fehlerbehebung von PowerEdge-Servern finden Sie im Handbuch zur Fehlerbehebung der Server.	

Technische Daten

Abmessungen des Systems



Abbildung 6. Abmessungen des Systems

Tabelle 6. Abmessungen des Dell EMC PowerEdge M640-System

System-	X	Y	Z (Griff eingeklappt)
Dell EMC PowerEdge M640	197,92 mm (7.79 Zoll)	50,35 mm (1,98 Zoll)	544,32 mm (21,43 Zoll)

Systemgewicht

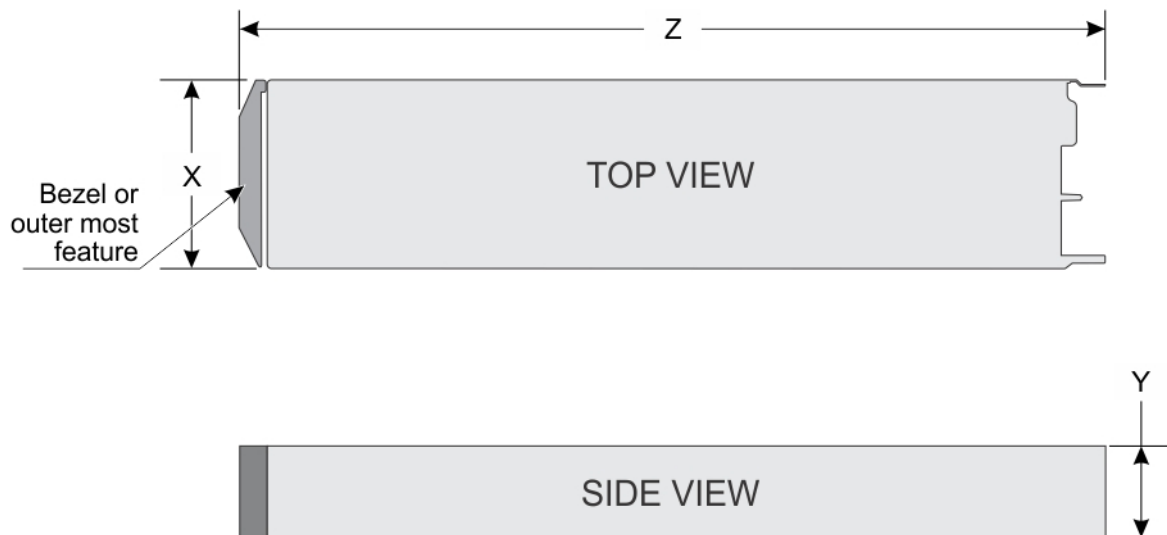
Tabelle 7. Systemgewicht

System	Höchstgewicht
Dell EMC PowerEdge M640	6,4 kg (14,11 lb)

Prozessor – Technische Daten

Das System Dell EMC PowerEdge M640 unterstützt bis zu zwei skalierbare Intel Xeon-Prozessoren (bis zu 28 Kerne pro Prozessor).

Unterstützte Betriebssysteme

Das Dell EMC PowerEdge M640-System unterstützt die folgenden Betriebssysteme:

1. RedHat Enterprise Linux
2. Novell SuSE Linux Enterprise Server
3. Microsoft Windows Server
4. VMware
5. Citrix Xen Server
6. Canonical Ubuntu LTS

ANMERKUNG: Weitere Informationen erhalten Sie unter .

ANMERKUNG: Weitere Informationen zu den spezifischen Versionen und Ergänzungen finden Sie unter Dell.com/support/home/Drivers/SupportedOS/poweredge-m640.

Technische Daten der Systembatterie

Das System Dell EMC PowerEdge M640 unterstützt Lithium-Knopfzellenbatterien des Typs CR2032 mit 3,0 V als Systembatterie.

Arbeitsspeicher – Technische Daten

Tabelle 8. Arbeitsspeicher – Technische Daten

Speichermodulsockel	DIMM-Typ	DIMM-Rank	DIMM-Kapazität	Einzelprozessor		Zwei Prozessoren	
				RAM (Minimum)	RAM (Maximum)	RAM (Minimum)	RAM (Maximum)
Sechzehn, 288-polig	LRDIMM	Octa-Rank	128 GB	128 GB	1.024 GB	256 GB	2.048 GB
		Vierfach	64 GB	64 GB	512 GB	128 GB	1.024 GB
	RDIMM	1R	8 GB	8 GB	64 GB	16 GB	128 GB
		Zweifach	16 GB	16 GB	128 GB	32 GB	256 GB
		Zweifach	32 GB	32 GB	256 GB	64 GB	512 GB
		Zweifach	64 GB	64 GB	512 GB	128 GB	1.024 GB

Technische Daten Zusatzkarten

Das System Dell EMC PowerEdge M640 unterstützt zwei PCIe-x8-Gen-3-Zusatzkartensteckplätze für 10GbE-Zusatzkarten mit zwei Ports, 1GbE-Zusatzkarten mit vier Ports, Fibre Channel-Zusatzkarten mit 8 Gbit/s, Fibre Channel-Zusatzkarten mit 16 Gbit/s oder Infiniband-Zusatzkarten.

Speicher-Controller – Technische Daten

Das System Dell EMC PowerEdge M640 unterstützt folgende Komponenten:

- **Interne Controller:** S140 (Software-RAID), PERC9 H330, H730P
 - **ANMERKUNG:** Der S140 wird ausschließlich bei Konfiguration mit SATA- oder NVMe-Laufwerken unterstützt.
- **BOSS (Boot Optimized Storage Subsystem):**
 - Hardware-RAID aus 2 x M.2-SSD (120 GB, 240 GB) mit 6 Gbit/s (Die BOSS-Karte verfügt über einen x8-Anschluss mit PCIe-Gen-2.0-x2-Leitungen und ist ausschließlich als Low-Profile-Karte halber Höhe verfügbar.)
 - Internal Dual SD Module (optional)

Laufwerk – Technische Daten

Laufwerke

Das System Dell EMC PowerEdge M640 unterstützt bis zu zwei Hot-Swap-fähige SAS-/SATA-Festplattenlaufwerke, SSDs oder PCIe-NVMe-Laufwerke (jeweils 2,5 Zoll). Die Laufwerke oder SSDs werden in Hot-Swap-fähigen Laufwerkträgern geliefert, die in die Laufwerkschächte passen, und werden über die Laufwerkrückwandplatine mit der Systemplatine verbunden.

Ports und Anschlüsse - Technische Daten

USB-Ports

Das System Dell EMC PowerEdge M640 verfügt über folgende Ports:

- Einen USB 3.0-konformen Port an der Vorderseite des Systems
- Einen USB 2.0-konformen Micro-USB-Port (iDRAC Direct) an der Vorderseite des Systems
- Einen USB 3.0-konformen internen Port

ANMERKUNG: Der USB 2.0-konforme Micro-USB-Port an der Vorderseite des Systems kann nur als iDRAC Direct-Port oder als Managementport verwendet werden.

Internes Zweifach-SD-Modul

Das System Dell EMC PowerEdge M640 unterstützt zwei interne microSD-Karten, die dediziert dem Hypervisor zugewiesen sind. Diese Karten bieten die folgenden Funktionen:

- Zwei-Karten-Betrieb: Es werden die microSD-Karten in beiden Steckplätzen verwendet, um eine gespiegelte Konfiguration beizubehalten. So wird Redundanz ermöglicht.
- Einzelkartenbetrieb – der Betrieb einer einzelnen Karte wird unterstützt, bietet aber keine Redundanz.

ANMERKUNG: Einer der Steckplätze für die IDSDM-Karten ist für Redundanz reserviert. Es wird empfohlen, microSD-Karten von Dell EMC zu verwenden, die speziell für mit IDSDM/microSD-vFlash konfigurierte Systeme entwickelt wurden.

microSD-vFlash-Anschluss

Das System Dell EMC PowerEdge M640 unterstützt eine dedizierte microSD-Karte als vFlash-Speicher.

Grafik – Technische Daten

Tabelle 9. Grafik – Technische Daten

Funktionen	Technische Daten
Videotyp	Matrox G200 Grafik-Controller (in den iDRAC integriert)
Videospeicher	4 GB DDR4-Speicher (gemeinsam genutzt mit dem iDRAC-Anwendungsspeicher)

Umgebungsbedingungen

ANMERKUNG:

Tabelle 10. Temperatur – Technische Daten

Temperatur	Technische Daten
Speicher	-40° C bis 65 °C (-40 °F bis 149° F)
Dauerbetrieb (für Höhen unter 950 m oder 3.117 Fuß)	10 °C bis 35 °C (50 °F bis 95 °F) ohne direkte Sonneneinstrahlung auf die Geräte.
Maximaler Temperaturgradient (Betrieb und Lagerung)	20 °C/h (68°F/h)

Tabelle 11. Relative Luftfeuchtigkeit – Technische Daten

Relative Luftfeuchtigkeit	Technische Daten
Speicher	5 % bis 95 % relative Luftfeuchtigkeit (RL) bei einem max. Taupunkt von 33 °C (91 °F). Die Atmosphäre muss jederzeit nicht kondensierend sein.

Relative Luftfeuchtigkeit	Technische Daten
Während des Betriebs	10 % bis 80 % relative Luftfeuchtigkeit und einem maximalen Taupunkt von 26 °C (78,8 °F).

Tabelle 12. Zulässige Erschütterung – Technische Daten

Zulässige Erschütterung	Technische Daten
Während des Betriebs	0,26 G _{rms} bei 5 Hz bis 350 Hz (alle Betriebsrichtungen)
Speicher	1,87 G _{rms} bei 10 Hz bis 500 Hz über 15 Min. (alle sechs Seiten getestet).

Tabelle 13. Zulässige Stoßeinwirkung – Technische Daten

Zulässige Stoßeinwirkung	Technische Daten
Während des Betriebs	Sechs nacheinander ausgeführte Stöße mit 6 G von bis zu 11 ms Dauer in positiver und negativer X-, Y- und Z-Richtung.
Speicher	Sechs nacheinander ausgeführte Stöße mit 71 g von bis zu 2 ms Dauer in positiver und negativer X-, Y- und Z-Richtung (ein Stoß auf jeder Seite des Systems)

Tabelle 14. Maximale Höhe – Technische Daten

Maximale Höhe über NN	Technische Daten
Während des Betriebs	3048 m (10.000 Fuß)
Speicher	12.000 m (39.370 Fuß)

Tabelle 15. Herabstufung der Betriebstemperatur - Technische Daten

Herabstufung der Betriebstemperatur	Technische Daten
Bis zu 35 °C (95 °F)	Maximale Temperatur verringert sich um 1 °C/300 m (1 °F/547 Fuß) oberhalb von 950 m (3.117 Fuß).
35 °C bis 40 °C (95 °F bis 104 °F)	Maximale Temperatur verringert sich um 1 °C/175 m (1 °F/319 Fuß) oberhalb von 950 m (3.117 Fuß).
40 °C bis 45 °C (104 °F bis 113 °F)	Maximale Temperatur verringert sich um 1 °C/125 m (1 °F/228 Fuß) oberhalb von 950 m (3.117 Fuß).

Partikel- und gasförmige Verschmutzung - Technische Daten

Die nachfolgende Tabelle definiert die Grenzwerte, die einzuhalten sind, um Systemschäden oder Systemversagen durch partikelförmige oder gasförmige Verunreinigungen zu vermeiden. Wenn die partikelförmige oder gasförmige Verunreinigung die angegebenen Grenzwerte überschreitet und es zu Systemschäden oder Systemversagen kommt, müssen Sie möglicherweise die Umgebungsbedingungen korrigieren. Die Korrektur der Umgebungsbedingungen liegt in der Verantwortung des Kunden.

Tabelle 16. Partikelverschmutzung – Technische Daten

Partikelverschmutzung	Technische Daten
Luftfilterung	Rechenzentrum-Luftfilterung gemäß ISO Klasse 8 pro ISO 14644-1 mit einer oberen Konfidenzgrenze von 95 %. i ANMERKUNG: Diese Bedingung gilt nur für Rechenzentrumsumgebungen. Luftfilterungsanforderungen beziehen sich nicht auf IT-Geräte, die für die Verwendung außerhalb eines Rechenzentrums, z. B. in einem Büro oder in einer Werkhalle, konzipiert sind. i ANMERKUNG: Die ins Rechenzentrum eintretende Luft muss über MERV11- oder MERV13-Filterung verfügen.

Partikelverschmutzung

Leitfähiger Staub

Technische Daten

Luft muss frei von leitfähigem Staub, Zinknadeln oder anderen leitfähigen Partikeln sein.

ANMERKUNG: Diese Bedingung bezieht sich auf Rechenzentrums- sowie Nicht-Rechenzentrums-Umgebungen.

Korrosiver Staub

- Luft muss frei von korrosivem Staub sein
- Der in der Luft vorhandene Reststaub muss über einen Deliqueszenzpunkt von mindestens 60 % relativer Feuchtigkeit verfügen.

ANMERKUNG: Diese Bedingung bezieht sich auf Rechenzentrums- sowie Nicht-Rechenzentrums-Umgebungen.

Tabelle 17. Gasförmige Verschmutzung – Technische Daten

Gasförmige Verschmutzung

Technische Daten

Kupfer-Kupon-Korrosionsrate

<300 Å/Monat pro Klasse G1 gemäß ANSI/ISA71.04-1985.

Silber-Kupon-Korrosionsrate

<200 Å/Monat gemäß AHSRAE TC9.9.

ANMERKUNG: Maximale korrosive Luftverschmutzungsklasse, gemessen bei ≤ 50 % relativer Luftfeuchtigkeit.

Standardbetriebstemperatur

Tabelle 18. Technische Daten für Standardbetriebstemperatur

Standardbetriebstemperatur

Technische Daten

Dauerbetrieb (für Höhen unter 950 m oder 3.117 Fuß)

10 °C bis 35 °C (50 °F bis 95 °F) ohne direkte Sonneneinstrahlung auf die Geräte.

Prozentbereich Luftfeuchtigkeit

10 % bis 80 % relative Luftfeuchtigkeit und einem maximalen Taupunkt von 26 °C (78,8 °F).

Erweiterte Betriebstemperatur

Tabelle 19. Erweiterte Betriebstemperatur – Technische Daten

Erweiterte Betriebstemperatur

Technische Daten

Dauerbetrieb

5 °C bis 40 °C bei 5 % bis 85 % relativer Luftfeuchtigkeit und einem Taupunkt von 29 °C.

ANMERKUNG: Außerhalb der Standardbetriebstemperatur (10 °C bis 35 °C) kann das System fortlaufend bei Temperaturen von nur 5 °C bis zu 40 °C betrieben werden.

Bei Temperaturen zwischen 35 °C und 40 °C verringert sich die maximal zulässige Trockentemperatur oberhalb von 950 m um 1 °C je 175 m (1 °F je 319 Fuß).

Betrieb während 1 % der jährlichen Betriebsstunden oder weniger

-5 °C bis 45 °C bei 5 % bis 90 % RH bei einem Taupunkt von 29 °C.

ANMERKUNG: Außerhalb der Standardbetriebstemperatur (10 °C bis 35 °C) kann das System für maximal 1 % seiner jährlichen Betriebsstunden bis hinunter auf -5 °C oder bis hinauf auf 45 °C arbeiten.

Bei Temperaturen zwischen 40 °C und 45 °C verringert sich die maximal zulässige Temperatur oberhalb von 950 m um 1 °C je 125 m (1 °F je 228 Fuß).

ANMERKUNG: Der Betrieb im erweiterten Temperaturbereich kann die Systemleistung beeinflussen.

ANMERKUNG: Beim Betrieb im erweiterten Temperaturbereich können auf dem LCD-Display und im Systemereignisprotokoll Warnungen bezüglich der Umgebungstemperatur gemeldet werden.

Beschränkungen für die erweiterte Betriebstemperatur

Nachfolgend sind die Grenzwerte für den erweiterten Betriebstemperaturbereich aufgeführt, die für das System Dell EMC PowerEdge M640 gelten:

- Bei Temperaturen unter 5 °C darf kein Kaltstart durchgeführt werden.
- Die angegebene Betriebstemperatur bezieht sich auf eine maximale Höhe über NN von 3 048 Metern (10 000 Fuß).
- NVMe-Laufwerke werden nicht unterstützt.
- AEP-DIMMs werden nicht unterstützt.
- Prozessoren mit 105 W/4 Kernen, 115 W/6 Kernen, 130 W/8 Kernen, 140 W/14 Kernen oder noch höherer Leistungsaufnahme (TDP > 140 W) werden nicht unterstützt.
- NEBS-Prozessor-SKUs mit mehr als 85 W werden nicht unterstützt.
- Peripheriekarten und/oder Peripheriekarten mit mehr als 25 W, die nicht von Dell EMC validiert wurden, werden nicht unterstützt.

Übersicht über thermische Beschränkungen

Tabelle 20. Übersicht über thermische Beschränkungen

Thermal Design Power (TDP) für den Prozessor	Anzahl der Cores	Prozessoren	Umgebungstemperatureinschränkung		
			M1000e	VRTX	FX2
165 W	28/24	8276; 8260; 6212U; 8260M; 8276M	C35	C35	C35
165 W	28/26/18	8176; 8170; 6150	C35, DIMM Grenzwert 1*	C35, DIMM Grenzwert 1*	C35, DIMM Grenzwert 1*
150 W	26/24/20	8164; 8160; 6148	C35	C35	C35
135 W	24	6262V	C40** E45***	C40** E45***	C40** E45***
150 W	24/16/8	6252N	C30	C30	C30
165 W	28/24	6240R; 6238R	C30	C35	C30
150 W	24/20/18/16	6248; 6240; 6242; 6252; 6210U; 6240M	C35	C35	C35
165 W	12	6246	C30, DIMM Grenzwert 1*	C30, DIMM Grenzwert 1*	C30, DIMM Grenzwert 1*
150 W	8	6244	C30, DIMM Grenzwert 1*	C30, DIMM Grenzwert 1*	C30, DIMM Grenzwert 1*
140 W	22	6238/6238M	C40** E45***	C40** E45***	C40** E45***
130 W	8	6234	C40** E45***	C40** E45***	C40** E45***
125 W	20/16/4	6230N	C35	C35	C35
150 W	26/24/16	6230R; 5220R; 6226R	C30	C35	C30
115 W	20	6222V	C35	C35	C35
125 W	20/18/16/12	6209U; 6230; 5220S; 5218; 8253; 6226; 5220	C40** E45***	C40** E45***	C40** E45***
150W	16	6208U	C30	C30	C30
150 W	16/12	6142; 6136; 8158	C35	C35	C35
140 W	22/18	6152; 6140	C40** E45***	C40** E45***	C40** E45***

Thermal Design Power (TDP) für den Prozessor	Anzahl der Cores	Prozessoren	Umgebungstemperatureinschränkung		
			M1000e	VRTX	FX2
125 W	20/16	6138; 6130; 8153	C40** E45***	C40** E45***	C40** E45***
130 W	8	6134	C35	C35	C35
140 W	14	6132	C35	C35	C35
115 W	6	6128	C35	C35	C35
125 W	12	6126	C40** E45***	C40** E45***	C40** E45***
105 W	4	5222; 8256	C35	C35	C35
125 W	20	5218R	C40** E45***	C40** E45***	C35
110 W	16/12/4	5218N	C35	C35	C35
115 W	8	5217	C35	C35	C35
85 W	12/10/8/6	5215; 4215; 4214; 4216; 4214; 4210; 4208; 3204; 5215M; 5215L; 3206R	C40** E45***	C40** E45***	C40** E45***
105 W	4	5122; 8156	C30	C30	C30
105 W	14/12	5120; 5118	C40** E45***	C40** E45***	C40** E45***
100 W	24/16/10	4214R; 4216; 4210R	C40** E45***	C40** E45***	C40** E45***
130 W	24	4215R	C40** E45***	C40** E45***	C40** E45***
85 W	12/10/8/6/4	4116; 5115; 4114; 4110; 4108; 3106; 3104; 4112	C40** E45***	C40** E45***	C40** E45***
150 W	24	8160T	C25, DIMM Grenzwert 2*	C25, DIMM Grenzwert 2*	C25, DIMM Grenzwert 2*
125 W	20	6138T	C35	C35	C35
125 W	16	6130T	C35	C35	C35
125 W	12	6126T	C35	C35	C35
105 W	16	5218T	C30	C30	C30
105 W	14	5120T	C35	C35	C35
85 W	14	5119T	C40** E45***	C40** E45***	C40** E45***
85 W	12	4116T	C40** E45***	C40** E45***	C40** E45***
85 W	10	4114T	C40** E45***	C40** E45***	C40** E45***
70 W	8	4109T	C40** E45***	C40** E45***	C40** E45***
85 W	8	3206R	C40** E45***	C40** E45***	C40** E45***

* DIMM Grenzwert 1 – Max. 64 GB LRDIMMs. Keine 128 GB, keine AEP (Apache-Pass). Dies gilt nur für Systeme mit zwei Prozessoren.

* DIMM Grenzwert 2 – Max. 32 GB LRDIMMs. Keine 128 GB/64 GB, keine AEP (Apache-Pass). Dies gilt nur für Systeme mit zwei Prozessoren.

*Spezieller Grenzwert: keine Festplatten, keine Rückwandplatine, kein PCIe und max. 64 GB LRDIMM

**C zeigt an, dass der Prozessor kontinuierlich bei der angegebenen Temperatur oder niedriger arbeitet.



***E gibt die für den Prozessor angegebene erweiterte Betriebstemperatur an.

Anfängliche Systemeinrichtung und Erstkonfiguration

Einrichten Ihres Systems

Führen Sie die folgenden Schritte aus, um das System einzurichten:

Schritte

1. Auspacken des Systems
2. Entfernen Sie die E/A-Anschlussabdeckung von den Systemanschlüssen.
 -  **VORSICHT: Stellen Sie während der Installation des Systems sicher, dass dieses ordnungsgemäß am Steckplatz auf dem Gehäuse ausgerichtet ist, um eine Beschädigung der Systemanschlüsse zu verhindern.**
3. Setzen Sie das System in das Gehäuse ein.
4. Schalten Sie das Gehäuse ein.
 -  **ANMERKUNG: Warten Sie, bis das Gehäuse initialisiert ist, bevor Sie den Betriebsschalter drücken.**
5. Drücken Sie den Netzschalter des Systems.

Alternativ können Sie das System auch folgendermaßen einschalten:

 - Über den System-iDRAC Weitere Informationen finden Sie im Abschnitt zum Anmelden bei iDRAC [Melden Sie sich bei iDRAC an..](#)
 - Über den Chassis Management Controller (CMC), nachdem der System-iDRAC auf dem CMC konfiguriert wurde Weitere Informationen finden Sie im *CMC-Benutzerhandbuch* unter .

iDRAC-Konfiguration

Der integrierte Dell Remote Access Controller (iDRAC) wurde entwickelt, um Systemadministratoren zu mehr Produktivität zu verhelfen und die Gesamtverfügbarkeit der Dell Systeme zu erhöhen. iDRAC warnt Administratoren bei Systemproblemen und unterstützt sie dabei, Systeme remote zu verwalten. Auf diese Weise wird der Bedarf an physischem Zugriff auf das System reduziert.

Optionen für die Einrichtung der iDRAC-IP-Adresse

Damit das System und der iDRAC kommunizieren können, müssen Sie zunächst die Netzwerkeinstellungen gemäß Ihrer Netzwerkinfrastruktur konfigurieren.

-  **ANMERKUNG: Die Konfiguration statischer IP-Adressen muss zum Zeitpunkt des Kaufs angefragt werden.**

Diese Option ist standardmäßig auf **DHCP** gesetzt. Sie können die iDRAC-IP-Adresse über eine der folgenden Schnittstellen einrichten:

Schnittstellen	Dokument/Abschnitt
Dienstprogramm für die iDRAC-Einstellungen	<i>Dell Benutzerhandbuch zum integrierten Dell Remote Access Controller</i> unter
Dell Deployment Toolkit	<i>Benutzerhandbuch zum Dell Deployment Toolkit</i> unter
Dell Lifecycle Controller	<i>Benutzerhandbuch für Dell Lifecycle Controller</i> unter
CMC-Webschnittstelle	<i>Benutzerhandbuch zur Dell Chassis Management Controller-Firmware</i> unter
iDRAC Direct	Siehe <i>Dell Benutzerhandbuch zum integrierten Dell Remote Access Controller</i> unter

Melden Sie sich bei iDRAC an.

Sie können sich bei iDRAC mit den folgenden Rollen anmelden:

- iDRAC-Benutzer
- Microsoft Active Directory-Benutzer
- Lightweight Directory Access Protocol (LDAP)-Benutzer

Wenn Sie sich für den sicheren Standardzugriff auf iDRAC entschieden haben, müssen Sie das auf dem Etikett mit Systeminformation angegebene sichere iDRAC-Standardkennwort verwenden. Wenn Sie sich nicht für den sicheren Standardzugriff auf iDRAC entschieden haben, lauten der Standardbenutzername und das Standardkennwort `root` und `calvin`. Sie können sich auch per Single Sign-On (SSO) oder über eine Smartcard anmelden.

ANMERKUNG: Sie müssen über Anmeldeinformationen für iDRAC verfügen, um sich bei iDRAC anzumelden.

ANMERKUNG: Sie müssen nach dem Einrichten der iDRAC-IP-Adresse den standardmäßigen Nutzernamen und das standardmäßige Kennwort ändern.

Weitere Informationen zur Anmeldung zu iDRAC und zu iDRAC-Lizenzen finden Sie im neuesten *iDRAC-Benutzerhandbuch* unter .

Sie können auch über RACADM auf iDRAC zugreifen. Weitere Informationen erhalten Sie im *Referenzhandbuch für die RACADM-Befehlszeilenoberfläche* unter .

Optionen zum Installieren des Betriebssystems

Wenn das System ohne Betriebssystem geliefert wurde, installieren Sie ein unterstütztes Betriebssystem mithilfe einer der folgenden Ressourcen auf dem System:

Tabelle 21. Ressourcen für die Installation des Betriebssystems

Ressourcen	Speicherort
iDRAC	
Lifecycle-Controller	
OpenManage Deployment Toolkit	
Von Dell zertifiziertes VMware ESXi	
Installations- und Anleitungsvideos für unterstützte Betriebssysteme auf PowerEdge-Systemen	Unterstützte Betriebssysteme für Dell EMC PowerEdge-Systeme

Methoden zum Download von Firmware und Treiber

Sie können die Firmware und Treiber mithilfe der folgenden Methoden herunterladen:

Tabelle 22. Firmware und Treiber

Methoden	Speicherort
Über die Dell EMC Support-Website	
Verwendung von Dell Remote Access Controller Lifecycle Controller (iDRAC mit LC)	
Verwendung von Dell Repository Manager (DRM)	
Verwendung von Dell OpenManage Enterprise	
Verwendung von Dell OpenManage Enterprise	
Verwendung von Dell Server Update Utility (SUU)	
Verwendung von Dell OpenManage Deployment Toolkit (DTK)	
Verwendung von virtuellen iDRAC-Medien	

Herunterladen von Treibern und Firmware

Dell EMC empfiehlt, jeweils die neueste Version des BIOS, der Treiber und der Systemverwaltungs-Firmware herunterzuladen und auf dem System zu installieren.

Voraussetzungen

Stellen Sie sicher, dass Sie vor dem Download der Treiber und der Firmware den Cache Ihres Webbrowsers leeren.

Schritte

1. Rufen Sie auf.
2. Geben Sie im Abschnitt **Drivers & Downloads** (Treiber und Downloads) die Service-Tag-Nummer Ihres Systems in das Feld **Enter a Service Tag or product ID** (Service-Tag-Nummer oder Produkt-ID eingeben) ein und klicken Sie dann auf **Submit** (Senden).
 **ANMERKUNG: Wenn Sie keine Service-Tag-Nummer haben, klicken Sie auf Detect Product (Produkt erkennen), damit das System die Service-Tag-Nummer automatisch erkennen kann, oder klicken Sie auf View products (Produkte anzeigen) und navigieren Sie zu Ihrem Produkt.**
3. Klicken Sie auf **Drivers & Downloads** (Treiber und Downloads).
Die für Ihr System relevanten Treiber werden angezeigt.
4. Laden Sie die Treiber auf ein USB-Laufwerk, eine CD oder eine DVD herunter.

Vor-Betriebssystem-Verwaltungsanwendungen

Sie können grundlegende Einstellungen und Funktionen des Systems ohne Starten des Betriebssystems mithilfe der System-Firmware verwalten.

Themen:

- Optionen zum Verwalten der Vor-Betriebssystemanwendungen
- System-Setup-Programm
- Dell Lifecycle Controller
- Start-Manager
- PXE-Boot

Optionen zum Verwalten der Vor-Betriebssystemanwendungen

Im System sind die folgenden Optionen zum Verwalten der Vor-Betriebssystemanwendungen enthalten:

- System-Setup-Programm
- Dell Lifecycle Controller
- Start-Manager
- Vorstartausführungsumgebung (Preboot eXecution Environment, PXE)

System-Setup-Programm

Im Bildschirm **System Setup** (System-Setup) können Sie die BIOS-Einstellungen, die iDRAC-Einstellungen und die Geräteeinstellungen der System konfigurieren.

ANMERKUNG: Standardmäßig wird im grafischen Browser ein Hilfetext für das ausgewählte Feld angezeigt. Um den Hilfetext im Textbrowser anzuzeigen, drücken Sie die Taste <F1>.

Zugreifen können Sie auf das System-Setup wie folgt:

- Grafischer Standardbrowser – der Browser ist standardmäßig aktiviert.
- Textbrowser – der Browser wird über die Konsolenumleitung aktiviert.

Anzeigen von „System Setup“ (System-Setup)

Gehen Sie wie folgt vor, um den Bildschirm **System Setup** (System-Setup) aufzurufen:

Schritte

1. Schalten Sie das System ein oder starten Sie es neu.
2. Drücken Sie umgehend auf die Taste <F2>, wenn die folgende Meldung angezeigt wird:

```
F2 = System Setup
```

ANMERKUNG: Falls das Betriebssystem zu laden beginnt, bevor Sie F2 drücken, müssen Sie warten, bis das System den Start abgeschlossen hat. Starten Sie das System anschließend neu und versuchen Sie es noch einmal.

Details zu „System Setup“ (System-Setup)

Die Optionen im **System Setup Main Menu** (System-Setup-Hauptmenü) sind im Folgenden aufgeführt:

Option	Beschreibung
System-BIOS	Ermöglicht Ihnen die Konfiguration der BIOS-Einstellungen.
iDRAC Settings	Ermöglicht Ihnen die Konfiguration der iDRAC-Einstellungen. Das Dienstprogramm für iDRAC-Einstellungen ist eine Oberfläche für das Einrichten und Konfigurieren der iDRAC-Parameter unter Verwendung von UEFI (Unified Extensible Firmware Interface (Vereinheitlichte erweiterbare Firmware-Schnittstelle)). Mit dem Dienstprogramm für iDRAC-Einstellungen können verschiedene iDRAC-Parameter aktiviert oder deaktiviert werden. Weitere Informationen zur Verwendung von iDRAC finden Sie im <i>Dell Benutzerhandbuch zum integrierten Dell Remote Access Controller</i> unter .
Device Settings (Geräteeinstellungen)	Ermöglicht Ihnen die Konfiguration von Geräteeinstellungen.

System-BIOS

Im Bildschirm **System BIOS** (System-BIOS) können Sie bestimmte Funktionen wie die Boot-Reihenfolge, das Kennwort des Geräts und das Setup-Kennwort bearbeiten, den RAID-Modus einstellen sowie USB-Anschlüsse aktivieren bzw. deaktivieren.

Anzeigen von „System BIOS“ (System-BIOS)

Führen Sie die folgenden Schritte aus, um den Bildschirm **System BIOS** (System-BIOS) anzuzeigen:

Schritte

1. Schalten Sie das System ein oder starten Sie es neu.
2. Drücken Sie umgehend auf die Taste <F2>, wenn die folgende Meldung angezeigt wird:

```
F2 = System Setup
```

ANMERKUNG: Wenn der Ladevorgang des Betriebssystems beginnt, bevor Sie F2 gedrückt haben, lassen Sie das System den Startvorgang vollständig ausführen. Starten Sie dann das System neu und versuchen Sie es erneut.

3. Klicken Sie im Bildschirm **System Setup Main Menu** (System-Setup-Hauptmenü) auf **System BIOS** (System-BIOS).

Details zu „System BIOS Settings“ (System-BIOS-Einstellungen)

Info über diese Aufgabe

Die Details zum Bildschirm **System BIOS Settings** (System-BIOS-Einstellungen) werden nachfolgend erläutert:

Option	Beschreibung
Systeminformationen	Gibt Informationen zum System an, wie den Namen des Systemmodells, die BIOS-Version und die Service-Tag-Nummer.
Speichereinstellungen	Gibt Informationen und Optionen zum installierten Arbeitsspeicher an.
Prozessoreinstellungen	Gibt Informationen und Optionen zum Prozessor an, wie Taktrate und Cachegröße.
SATA-Einstellungen	Gibt Optionen an, mit denen der integrierte SATA-Controller und die zugehörigen Ports aktiviert bzw. deaktiviert werden können.
NVMe Settings	Gibt Optionen zum Ändern der NVMe-Einstellungen an. Wenn das System die NV Me-Laufwerke enthält, die Sie in einem RAID-Array konfigurieren möchten, müssen Sie sowohl dieses Feld als auch das Feld Integriertes SATA im Menü SATA-Einstellungen auf den RAID -Modus festlegen. Zudem müssen unter Umständen so ändern Sie den Startmodus Einstellung zu UEFI -. Andernfalls, sollten Sie setzen Sie dieses Feld auf Nicht-RAID - Modus.

Option	Beschreibung
Boot Settings (Starteinstellungen)	Zeigt Optionen an, mit denen der Startmodus (BIOS oder UEFI) festgelegt wird. Ermöglicht Ihnen das Ändern der UEFI- und BIOS-Starteinstellungen.
Netzwerkeinstellungen	Gibt die Optionen für das Verwalten der UEFI-Netzwerkeinstellungen und Boot-Protokolle an. Legacy-Netzwerkeinstellungen verwaltet werden über das Menü Device Settings (Geräteeinstellungen) verwaltet.
Integrierte Geräte	Gibt Optionen zur Verwaltung der Controller und Ports von integrierten Geräten und die dazugehörigen Funktionen und Optionen an.
Serielle Kommunikation	Gibt Optionen zur Verwaltung der seriellen Schnittstellen und die zugehörigen Funktionen und Optionen an.
Systemprofileinstellungen	Gibt Optionen an, mit denen die Energieverwaltungseinstellungen des Prozessors und die Speichertaktrate geändert werden können.
Systemsicherheit	Gibt Optionen zur Konfiguration der Sicherheitseinstellungen des System an, wie Systemkennwort, Setup-Kennwort und Sicherheit des Trusted Platform Module (TPM). Drücken Sie den Netzschalter des System.
Redundante Betriebssystemsteuerung	Legt die Informationen des redundanten Betriebssystems für die Steuerung des redundanten Betriebssystems fest.
Miscellaneous Settings (Verschiedene Einstellungen)	Gibt Optionen an, mit denen das Systemdatum und die Uhrzeit geändert werden können.

Systeminformationen

Im Bildschirm **Systeminformationen** können Sie Eigenschaften des System wie Service-Tag, Modellname des System und BIOS-Version anzeigen.

Anzeigen von Systeminformationen

Führen Sie die folgenden Schritte aus, um den Bildschirm **System Information** (Systeminformationen) anzuzeigen:

Schritte

1. Schalten Sie das System ein oder starten Sie es neu.
2. Drücken Sie umgehend auf die Taste <F2>, wenn die folgende Meldung angezeigt wird:

```
F2 = System Setup
```

ANMERKUNG: Wenn der Ladevorgang des Betriebssystems beginnt, bevor Sie F2 gedrückt haben, lassen Sie das System den Startvorgang vollständig ausführen. Starten Sie dann das System neu und versuchen Sie es erneut.

3. Klicken Sie im Bildschirm **System Setup Main Menu** (System-Setup-Hauptmenü) auf **System BIOS** (System-BIOS).
4. Klicken Sie auf dem Bildschirm **System-BIOS** (System-BIOS) auf **System Information** (Systeminformationen).

Details zu "System Information" (Systeminformationen)

Info über diese Aufgabe

Die Details zum Bildschirm **System Information** (Systeminformationen) werden nachfolgend erläutert:

Option	Beschreibung
System Model Name (Name des Systemmodells)	Gibt den Namen des Systemmodells an.

Option	Beschreibung
System BIOS Version (BIOS-Version des Systems)	Gibt die auf dem System installierte BIOS-Version an.
System Management Engine-Version (Verwaltungs-Engine-Version des Systems)	Gibt die aktuelle Version der Management Engine-Firmware an.
System Service Tag (Service-Tag-Nummer des Systems)	Gibt die Service-Tag-Nummer des System an.
System Manufacturer (Systemhersteller)	Gibt den Namen des Systemherstellers an.
System Manufacturer Contact Information (Kontaktinformationen des Systemherstellers)	Gibt die Kontaktinformationen des Systemherstellers an.
System CPLD Version (CPLD-Version des Systems)	Gibt die aktuelle Systemversion der Firmware des komplexen, programmierbaren Logikgeräts (CPLD-Firmware) an.
UEFI Compliance Version (UEFI-Compliance-Version)	Gibt die UEFI-Compliance-Stufe der System-Firmware an.

Speichereinstellungen

Sie können den Bildschirm **Memory Settings** (Speichereinstellungen) verwenden, um sämtliche Speichereinstellungen anzuzeigen und spezielle Speicherfunktionen wie System Speichertests und Knoten-Interleaving zu aktivieren oder zu deaktivieren.

Anzeigen der "Memory Settings" (Speichereinstellungen)

Führen Sie die folgenden Schritte aus, um den Bildschirm **Memory Settings** (Speichereinstellungen) anzuzeigen:

Schritte

1. Schalten Sie das System ein oder starten Sie es neu.
2. Drücken Sie umgehend auf die Taste <F2>, wenn die folgende Meldung angezeigt wird:

F2 = System Setup



ANMERKUNG: Wenn der Ladevorgang des Betriebssystems beginnt, bevor Sie F2 gedrückt haben, lassen Sie das System den Startvorgang vollständig ausführen. Starten Sie dann das System neu und versuchen Sie es erneut.

3. Klicken Sie im Bildschirm **System Setup Main Menu** (System-Setup-Hauptmenü) auf **System BIOS** (System-BIOS).
4. Klicken Sie auf dem Bildschirm **System BIOS** (System-BIOS) auf **Memory Settings** (Speichereinstellungen).

Details zu Speichereinstellungen

Info über diese Aufgabe

Die Details zum Bildschirm **Memory Settings** (Speichereinstellungen) werden nachfolgend erläutert:

Option	Beschreibung
System Memory Size	Gibt die Speichergröße im System an.
System Memory Type	Gibt den Typ des im System installierten Hauptspeichers an.
System Memory Speed	Gibt die Taktrate des Systemspeichers an.
System Memory Voltage	Gibt die Spannung des Systemspeichers an.
Video Memory	Gibt die Größe des Grafikspeichers an.
System Memory Testing	Gibt an, ob während des Systemstarts Systemspeichertests ausgeführt werden. Die Optionen lauten Enabled (Aktiviert) und Disabled (Deaktiviert). Diese Option ist standardmäßig auf Disabled (Deaktiviert) eingestellt.
Memory Operating Mode	<p>Gibt den Speicherbetriebsmodus an. Folgende Optionen sind verfügbar: Optimierter Modus, Single-Rank - Spare Mode (Redundanz), Multi Rank Spare Mode (Redundanz), Mirror Mode, und Dell Fehlerresistenzmodus. Diese Option ist standardmäßig auf Optimizer Mode (Optimierer-Modus) eingestellt.</p> <p>ANMERKUNG: Der Standardwert und die verfügbaren Optionen für die Option Memory Operating Mode (Arbeitsspeicherbetriebsmodus) können je nach Arbeitsspeicherkonfiguration des Systems variieren.</p> <p>ANMERKUNG: Der Dell Fehlerresistenzmodus stellt einen fehlerresistenten Speicherbereich bereit. Dieser Modus kann von Betriebssystemen verwendet werden, die die Funktion zum Laden kritischer Anwendungen unterstützen oder dem Betriebssystem-Kernel die Maximierung der Systemverfügbarkeit erlauben.</p> <p>ANMERKUNG: Der Optimierungsmodus sollte nur ausgewählt werden, wenn ein permanenter Intel DC Optane-Speicher installiert ist.</p>
Current State of Memory Operating Mode	Gibt den aktuellen Zustand des Speicherbetriebsmodus an.
Knoten-Interleaving	Gibt an, ob Non-Uniform Memory Architecture (NUMA) unterstützt wird. Wenn dieses Feld auf Enabled (Aktiviert) eingestellt ist, wird Speicher-Interleaving unterstützt, falls eine symmetrische Speicherkonfiguration installiert wird. Wenn dieses Feld auf Disabled (Deaktiviert) gesetzt ist, unterstützt das System asymmetrische Arbeitsspeicherkonfigurationen (NUMA). Diese Option ist standardmäßig auf Disabled (Deaktiviert) eingestellt.
ADDDC-Einstellungen	Aktiviert oder deaktiviert die Funktion ADDDC Settings (ADDDC-Einstellungen). Wenn die Adaptive Double DRAM Device Correction (ADDDC) aktiviert ist, wird die Zuordnung versagender DRAMs dynamisch aufgehoben. Wenn diese Option auf Enabled (Aktiviert) gesetzt ist, kann dies bei bestimmten Arbeitslasten Auswirkungen auf die Systemleistung haben. Diese Funktion gilt nur für x4-DIMMs. In der Standardeinstellung ist diese Option auf Enabled (Aktiviert).
Native tRFC-Zeitplanung für 16-GB-DIMMs	Aktiviert 16-GB-DIMMs in der programmierten Zeile Refresh Cycle Time (tRFC). Das Aktivieren dieser Funktion kann die Systemleistung für einige Konfigurationen verbessern. Das Aktivieren dieser Funktion hat jedoch keine Auswirkungen auf Konfigurationen mit 16-GB-3DS/TSV-DIMMs. Standardmäßig ist diese Option auf Aktiviert festgelegt.
Opportunistic Self-Refresh	Aktiviert oder deaktiviert die Funktion "Opportunistic Self-Refresh" (Opportunistischer Selbstaktualisierung). Diese Option ist standardmäßig auf Disabled (Deaktiviert) festgelegt und wird nicht unterstützt, wenn sich DCPMMs im System befinden.
Korrigierbare Fehlerprotokollierung	Aktiviert oder deaktiviert die Protokollierung des korrigierbaren Speicherschwelldwertfehlers. Standardmäßig ist diese Option auf Aktiviert festgelegt.

Prozessoreinstellungen

Über den Bildschirm **Processor Settings** (Prozessoreinstellungen) können Sie die Prozessoreinstellungen einsehen und bestimmte Funktionen durchführen, z. B. die Aktivierung von Virtualisierungstechnologien, des Hardware-Prefetchers und des Leerlaufzustandes inaktiver logischer Prozessoren.

Anzeigen von „Processor Settings“ (Prozessoreinstellungen)

Führen Sie die folgenden Schritte aus, um den Bildschirm **Processor Settings** (Prozessoreinstellungen) anzuzeigen:

Schritte

1. Schalten Sie das System ein oder starten Sie es neu.
2. Drücken Sie umgehend auf die Taste <F2>, wenn die folgende Meldung angezeigt wird:

F2 = System Setup

ANMERKUNG: Wenn der Ladevorgang des Betriebssystems beginnt, bevor Sie F2 gedrückt haben, lassen Sie das System den Startvorgang vollständig ausführen. Starten Sie dann das System neu und versuchen Sie es erneut.



3. Klicken Sie im Bildschirm **System Setup Main Menu** (System-Setup-Hauptmenü) auf **System BIOS** (System-BIOS).
4. Klicken Sie auf dem Bildschirm **System-BIOS** (System-BIOS) auf **Processor Settings** (Prozessoreinstellungen).

Details zu „Processor Settings“ (Prozessoreinstellungen)

Info über diese Aufgabe

Die Details zum Bildschirm **Processor Settings (Prozessoreinstellungen)** werden nachfolgend erläutert:

Option	Beschreibung
Logischer Prozessor	Ermöglicht das Aktivieren oder Deaktivieren logischer Prozessoren und das Anzeigen der Anzahl logischer Prozessoren. Wenn die Option Logical Processor (Logischer Prozessor) auf Enabled (Aktiviert) gesetzt ist, zeigt das BIOS alle logischen Prozessoren an. Wenn die Option auf Disabled (Deaktiviert) gesetzt ist, zeigt das BIOS pro Kern nur einen Prozessor an. In der Standardeinstellung ist diese Option auf Enabled (Aktiviert).
CPU-Interconnect Geschwindigkeit	<p>Ermöglicht die Steuerung der Frequenz der Kommunikationsverbindungen zwischen den Prozessoren im System.</p> <p>ANMERKUNG: Den Standard- und grundlegende bin Prozessoren unterstützen senken Link aufeinander abstimmen.</p> <p>Folgende Optionen sind verfügbar: Maximale Datenrate, 10,4 GT/s, und 9,6 GT/s. Diese Option ist standardmäßig auf Enable (Aktivieren) eingestellt.</p> <p>Maximale Datenrate weist darauf hin, dass das BIOS die Kommunikationsverbindungen mit maximaler Frequenz ausführt, die von den Prozessoren unterstützt werden. Sie können auch die Option bestimmte Frequenzen, den Prozessoren unterstützt, die kann variieren.</p> <p>Um eine optimale Leistung zu gewährleisten, sollten Sie wählen Sie Maximale Datenrate. Jede Verringerung in der Kommunikation Verbindungsfrequenz wirkt sich auf die Leistung von nicht-lokale Speicherzugriffe und Cache-Datenkonsistenz übergreifend Datenverkehr. Darüber hinaus kann sie die Geschwindigkeit verringern, mit der ein gegebener Prozessor auf nicht lokale I/O-Geräte zugreifen kann.</p> <p>Falls Energieersparnis für Sie jedoch Priorität gegenüber der Leistung hat, können Sie die Frequenz der Verbindungen für die Prozessorkommunikation verringern. Wenn Sie dies tun, sollten Sie zur Lokalisierung Speicher- und E/A-Zugriffe mit dem nächstgelegenen NUMA-Knoten zur Minimierung der Auswirkungen auf die Systemleistung.</p>
Virtualisierungstechnologie	Aktiviert oder deaktiviert die Virtualization Technology für den Prozessor. In der Standardeinstellung ist diese Option auf Enabled (Aktiviert).
Nachbarspeicher Zeilen-Prefetch	Ermöglicht das Optimieren des System für Anwendungen, bei denen eine starke Nutzung des sequenziellen Speicherzugriffs benötigt wird. In der Standardeinstellung ist diese Option auf Enabled (Aktiviert). Für Anwendungen, bei denen eine starke Nutzung des wahlfreien Speicherzugriffs benötigt wird, kann diese Option deaktiviert werden.
Hardware-Vorabruf	Aktiviert oder deaktiviert den Hardware-Vorabruf. In der Standardeinstellung ist diese Option auf Enabled (Aktiviert).

Option	Beschreibung
Software-Vorabrufer	Aktiviert oder deaktiviert den Software-Vorabrufer. In der Standardeinstellung ist diese Option auf Enabled (Aktiviert).
DCU-Streamer-Vorabrufer	Aktiviert oder deaktiviert den DCU(Data Cache Unit)-IP-Prefetcher. In der Standardeinstellung ist diese Option auf Enabled (Aktiviert).
DCU IP-Vorabrufer	Aktiviert oder deaktiviert den DCU(Data Cache Unit)-IP-Prefetcher. In der Standardeinstellung ist diese Option auf Enabled (Aktiviert).
Sub NUMA Cluster	Sub NUMA Clustering (SNC) ist eine Funktion zum Aufteilen des LLC in getrennte Clustern basierend auf dem Adressbereich, wobei jedes Cluster an eine Untergruppe der Speicher-Controller im System gebunden ist. Dies verbessert die durchschnittliche Latenz zum LLC. Aktiviert oder deaktiviert die Sub NUMA Cluster. Diese Option ist standardmäßig auf Disabled (Deaktiviert) eingestellt.
UPI Prefetch	Ermöglicht das frühzeitige Starten des Speicherlesevorgangs im DDR-Bus. Der Ultra Path Interconnect (UPI) Rx-Pfad startet den spekulativen Speicherlesevorgang direkt im integrierten Speichercontroller (Integrated Memory Controller, iMC). In der Standardeinstellung ist diese Option auf Enabled (Aktiviert).
LLC-Prefetch	Aktiviert oder deaktiviert den LLC-Prefetch auf allen Threads. Diese Option ist standardmäßig auf Disabled (Deaktiviert) eingestellt.
Deadline LLC Verteilung	Aktiviert oder deaktiviert die Deadline LLC-Verteilung. Standardmäßig ist diese Option auf Aktiviert festgelegt. Sie können diese Option aktivieren, um die Deadlines in LLC anzugeben, oder deaktivieren Sie die Option, um keine Deadlines in LLC anzugeben.
Verzeichnis-AtoS	Aktiviert oder deaktiviert Verzeichnis-AtoS. Die AtoS-Optimierung reduziert die Remote-Latenzzeit für wiederholte Lesezugriffe, ohne in die Aufzeichnung einzugreifen. Diese Option ist standardmäßig auf Disabled (Deaktiviert) eingestellt.
Leerlauf des logischen Prozessors	Ermöglicht Ihnen zur Verbesserung der Energieeffizienz eines System. Es verwendet das Betriebssystem parken von Kernen Algorithmus und Parks einige der logischen Prozessoren im System die wiederum ermöglicht die entsprechenden Prozessorkerne für einen Übergang in einer niedrigeren Power Leerlauf. Diese Option kann nur aktiviert werden, wenn das Betriebssystem unterstützt werden können. Eine Einstellung auf Deaktiviert standardmäßig.
Intel SST-BF	Aktiviert Intel SST-BF. Diese Option wird angezeigt, wenn die Systemprofile „Leistung pro Watt“ (Betriebssystem) oder „Benutzerdefiniert“ (wenn OSPM aktiviert ist) ausgewählt wurden. Eine Einstellung auf Deaktiviert standardmäßig.
Intel SST-CP	Aktiviert Intel SST-CP. Diese Option wird angezeigt, wenn die Systemprofile „Leistung pro Watt“ (Betriebssystem) oder „Benutzerdefiniert“ (wenn OSPM aktiviert ist) ausgewählt wurden. Eine Einstellung auf Deaktiviert standardmäßig.
Konfigurierbarer TDP	Ermöglicht die Konfiguration der TDP-Stufe. Die verfügbaren Optionen sind Nominal (nominell), Level 1 (Stufe 1) und Level 2 (Stufe 2). In der Standardeinstellung ist diese Option auf Enabled (Aktiviert).  ANMERKUNG: Diese Option ist nur bei bestimmten Stock Keeping Units (SKUs) der Prozessoren verfügbar.
SST – Performance Profile	Ermöglicht die Neukonfiguration des Prozessors mithilfe der Speed-Select-Technik.
x2APIC-Modus	Aktiviert oder deaktiviert den x2APIC-Modus. In der Standardeinstellung ist diese Option auf Enabled gesetzt.
Dell Controlled Turbo	Steuert das Turbo-Projekt. Aktivieren Sie diese Option nur, wenn unter System Profile (Systemprofil) die Option Performance (Leistung) festgelegt ist.  ANMERKUNG: Je nach Anzahl der installierten Prozessoren können bis zu zwei Prozessoren aufgeführt sein.
Anzahl der Kerne pro Prozessor	Ermöglicht das Steuern der Anzahl aktivierter Kerne in jedem einzelnen Prozessor. In der Standardeinstellung ist diese Option auf Enabled (Aktiviert).
Prozessorkern-Taktrate	Gibt die maximale Taktrate der Prozessorkerne an.
Processor Bus Speed	Zeigt die Busgeschwindigkeit des Prozessors an.

Option Beschreibung

(Prozessorbus-Taktrate)

Prozessor-n

ANMERKUNG: Je nach Anzahl der installierten Prozessoren werden bis zu zwei Prozessoren aufgeführt.

Die folgenden Einstellungen werden für jeden im System installierten Prozessor angezeigt:

Option	Beschreibung
Family-Model-Stepping	Gibt Reihe, Modell und Steppingwert des Prozessors gemäß der Definition von Intel an.
Marke	Gibt den Markennamen an.
Level 2 Cache (Level 2-Cache)	Gibt die Gesamtgröße des L2-Caches an.
Level 3 Cache (Level 3-Cache)	Gibt die Gesamtgröße des L3-Caches an.
Anzahl der Kerne	Gibt die Anzahl der aktivierten Kerne je Prozessor an.
Maximale Speicherkapazität	Gibt die maximale Speicherkapazität pro Prozessor fest.
Mikrocode	Gibt den Mikrocode an.

SATA-Einstellungen

Im Bildschirm **SATA Settings** (SATA-Einstellungen) können Sie die Einstellungen aller SATA-Geräte sehen und den RAID-Modus für SATA- und PCIe-NVMe-Laufwerke im System aktivieren.

Anzeigen von „SATA Settings“ (SATA-Einstellungen)

Führen Sie die folgenden Schritte aus, um den Bildschirm **SATA Settings** (SATA-Einstellungen) anzuzeigen:

Schritte

1. Schalten Sie das System ein oder starten Sie es neu.
2. Drücken Sie umgehend auf die Taste <F2>, wenn die folgende Meldung angezeigt wird:

```
F2 = System Setup
```

ANMERKUNG: Wenn der Ladevorgang des Betriebssystems beginnt, bevor Sie F2 gedrückt haben, lassen Sie das System den Startvorgang vollständig ausführen. Starten Sie dann das System neu und versuchen Sie es erneut.

3. Klicken Sie im Bildschirm **System Setup Main Menu** (System-Setup-Hauptmenü) auf **System BIOS** (System-BIOS).
4. Klicken Sie auf dem Bildschirm **System-BIOS** (System-BIOS) auf **SATA Settings** (SATA-Einstellungen).

Detail zu "SATA Settings" (SATA-Einstellungen)

Info über diese Aufgabe

Die Details zum Bildschirm **SATA Settings** (SATA-Einstellungen) werden nachfolgend erläutert:

Option	Beschreibung
Embedded SATA	Ermöglicht die Einstellung der Optionen für den integrierten SATA-Controller auf Off (Aus) oder AHCI Mode (AHCI-Modus) oder RAID Mode (RAID-Modus) . Diese Option ist standardmäßig auf AHCI Mode (AHCI-Modus) eingestellt.
Security Freeze Lock	Ermöglicht das Senden des Befehls Security Freeze Lock an integrierte SATA-Laufwerke während des POST. Diese Option ist nur im AHCI-Modus verfügbar. In der Standardeinstellung ist diese Option auf Enabled (Aktiviert) gesetzt.

Option	Beschreibung
Write Cache	Aktiviert oder deaktiviert den Befehl für integrierte SATA-Laufwerke während des POST-Tests. Diese Option ist standardmäßig auf Disabled (Deaktiviert) eingestellt.
Port n	Erlaubt die Festlegung des Laufwerktyps des ausgewählten Geräts. Im AHCI-Modus und im RAID-Modus ist die BIOS-Unterstützung immer aktiviert.
Option	Beschreibung
Modell	Gibt das Laufwerksmodell des ausgewählten Geräts an.
Laufwerkstyp	Gibt den Typ des Laufwerks an, das am SATA-Anschluss angeschlossen ist.
Kapazität	Gibt die Gesamtkapazität des Laufwerks an. Für Geräte mit Wechselmedien, wie z. B. für optische Laufwerke, ist dieses Feld nicht definiert.

NVMe Settings

Mithilfe der NVMe-Einstellungen können Sie die NVMe-Laufwerke auf den **RAID**-Modus oder den **Nicht-RAID**-Modus festlegen.

ANMERKUNG: Um diese Laufwerke als RAID-Laufwerke zu konfigurieren, müssen Sie die NVMe-Laufwerke und die Option „Embedded SATA“ im Menü SATA Settings auf den Modus RAID festlegen. Andernfalls müssen Sie dieses Feld auf den Modus Non-RAID festlegen.

Anzeigen der NVMe-Einstellungen

Führen Sie die folgenden Schritte aus, um den Bildschirm **NVMe-Settings** (NVMe-Einstellungen) anzuzeigen:

Schritte

1. Schalten Sie das System ein oder starten Sie es neu.
2. Drücken Sie umgehend auf die Taste <F2>, wenn die folgende Meldung angezeigt wird:

```
F2 = System Setup
```

ANMERKUNG: Falls das Betriebssystem zu laden beginnt, bevor Sie F2 drücken, müssen Sie warten, bis das System den Start abgeschlossen hat. Starten Sie das System anschließend neu und versuchen Sie es noch einmal.

3. Klicken Sie im Bildschirm **System Setup Main Menu** (System-Setup-Hauptmenü) auf **System BIOS** (System-BIOS).
4. Klicken Sie auf dem Bildschirm **System BIOS** (System-BIOS) auf **NVMe Settings** (NVMe-Einstellungen).

Details zu "NVMe Settings" (NVMe-Einstellungen)

Info über diese Aufgabe

Details zum Bildschirm "NVMe Settings" (NVMe-Einstellungen) werden nachfolgend erläutert:

Option	Beschreibung
NVMe Mode	Ermöglicht das Festlegen des NVMe-Modus. Diese Option ist standardmäßig als Non RAID (Nicht-RAID) eingestellt.

Boot Settings (Starteinstellungen)

Sie können über den Bildschirm **Boot Settings** (Starteinstellungen) den Startmodus entweder auf **BIOS** oder auf **UEFI** setzen. Außerdem können Sie die Startreihenfolge festlegen.

- **UEFI:** Das „Unified Extensible Firmware Interface (UEFI)“ (Vereinheitlichte erweiterbare Firmware-Schnittstelle) ist eine neue Schnittstelle zwischen Betriebssystem und Plattform-Firmware. Die Schnittstelle besteht aus Datentabellen mit auf die Plattform bezogenen Informationen sowie Serviceabrufen zu Start- und Laufzeit, die dem Betriebssystem und seinem Loader zur Verfügung stehen. Die folgenden Vorzüge sind verfügbar, wenn der **Boot Mode** (Startmodus) auf **UEFI** gesetzt ist:
 - Unterstützung für Laufwerkpartitionen mit mehr als 2 TB.
 - Erweiterte Sicherheit (z. B. „UEFI Secure Boot“ (Sicherer UEFI-Start)).

- Kürzere Startzeit.

ANMERKUNG: Sie dürfen nur im UEFI-Modus über NVMe-Laufwerke starten.

- **BIOS:** Der **BIOS Boot Mode** (BIOS-Startmodus) ist der Startmodus „Legacy“. Er wird für Abwärtskompatibilität beibehalten.

Anzeigen von „Boot Settings“ (Starteinstellungen)

Führen Sie folgende Schritte durch, um den Bildschirm **Boot Settings** (Starteinstellungen) anzuzeigen:

Schritte

1. Schalten Sie das System ein oder starten Sie es neu.
2. Drücken Sie umgehend auf die Taste <F2>, wenn die folgende Meldung angezeigt wird:

F2 = System Setup

ANMERKUNG: Wenn der Ladevorgang des Betriebssystems beginnt, bevor Sie F2 gedrückt haben, lassen Sie das System den Startvorgang vollständig ausführen. Starten Sie dann das System neu und versuchen Sie es erneut.

3. Klicken Sie im Bildschirm **System Setup Main Menu** (System-Setup-Hauptmenü) auf **System BIOS** (System-BIOS).
4. Klicken Sie auf dem Bildschirm **System BIOS** (System-BIOS) auf **Boot Settings** (Starteinstellungen).

Details zu "Boot Settings" (Starteinstellungen)

Info über diese Aufgabe

Die Details zum Bildschirm **Boot Settings** (Starteinstellungen) werden nachfolgend erläutert:

Option	Beschreibung
Boot Mode	<p>Ermöglicht das Festlegen des Systemstartmodus.</p> <p>VORSICHT: Das Ändern des Startmodus kann dazu führen, dass das System nicht mehr startet, falls das Betriebssystem nicht im gleichen Startmodus installiert wurde.</p> <p>Wenn das Betriebssystem UEFI unterstützt, kann diese Option auf UEFI gesetzt werden. Das Einstellen des Felds auf BIOS ermöglicht die Kompatibilität mit Betriebssystemen, die UEFI nicht unterstützen. Diese Option ist standardmäßig auf UEFI eingestellt.</p> <p>ANMERKUNG: Bei der Einstellung UEFI ist das Menü BIOS Boot Settings (BIOS-Starteinstellungen) deaktiviert.</p>
Boot Sequence Retry	<p>Aktiviert oder deaktiviert die Funktion Boot Sequence Retry(Wiederholung der Startreihenfolge). Wenn diese Option auf Enabled (Aktiviert) gesetzt ist, versucht das System bei einem fehlgeschlagenen Startversuch nach 30 Sekunden erneut zu starten. In der Standardeinstellung ist diese Option auf Enabled (Aktiviert).</p>
Festplatten-Failover	<p>Gibt das Laufwerk an, das im Falle eines Laufwerkfehlers gestartet wird. Die Geräte sind unter Festplattenlaufwerksequenz im Menü Startoption Einstellung ausgewählt. Wenn diese Option auf Disabled (Deaktiviert) festgelegt ist, wird nur das erste Laufwerk in der Liste versuchen, zu starten. Wenn diese Option ist auf Enabled (Aktiviert) festgelegt ist, versuchen alle Laufwerke in der unter Hard-Disk Drive Sequence (Festplattenlaufwerksequenz) festgelegten Reihenfolge zu starten. Diese Option ist nicht aktiviert für UEFI-Startmodus. Diese Option ist standardmäßig auf Disabled (Deaktiviert) eingestellt.</p>
Generic USB Boot	<p>Aktiviert oder deaktiviert die Option für den USB-Start. Diese Option ist standardmäßig auf Disabled (Deaktiviert) eingestellt.</p>
Hard-disk Drive Placeholder	<p>Aktiviert bzw. deaktiviert die Option für den Festplattenplatzhalter. Diese Option ist standardmäßig auf Disabled (Deaktiviert) eingestellt.</p>
BIOS-Starteinstellungen	<p>Aktiviert oder deaktiviert BIOS-Startoptionen.</p> <p>ANMERKUNG: Diese Option wird nur beim Startmodus BIOS aktiviert.</p>
UEFI-Starteinstellungen	<p>Aktiviert oder deaktiviert BIOS-Startoptionen.</p> <p>Die Startoptionen lauten IPv4 PXE und IPv6 PXE. In der Standardeinstellung ist diese Option auf Enabled (Aktiviert).</p>

 **ANMERKUNG:** Diese Option wird nur beim Startmodus UEFI aktiviert.

UEFI-Startsequenz

Ermöglicht Ihnen die Änderung der Reihenfolge der Startgeräte.

Startoptionen aktivieren/deaktivieren

Diese Funktion ermöglicht Ihnen die Auswahl der aktivierten oder deaktivierten Startgeräte.

Auswählen des Systemstartmodus

Mit dem System-Setup können Sie einen der folgenden Startmodi für die Installation des Betriebssystems festlegen:

- Der BIOS-Startmodus (Standardeinstellung) ist die standardmäßige Startoberfläche auf BIOS-Ebene.
- Der UEFI-Startmodus (Standardeinstellung) ist eine erweiterte 64-Bit-Startoberfläche.

Wenn Sie das System so konfiguriert haben, dass es im UEFI-Modus starten soll, wird das System-BIOS ersetzt.

1. Klicken Sie im **System-Setup-Hauptmenü** auf **Starteinstellungen**, und wählen Sie die Option **Startmodus** aus.
2. Wählen Sie den UEFI-Startmodus aus, in dem das System gestartet werden soll.

 **VORSICHT:** Das Ändern des Startmodus kann dazu führen, dass das System nicht mehr startet, falls das Betriebssystem nicht im gleichen Startmodus installiert wurde.

3. Nachdem das System im gewünschten Startmodus gestartet wurde, installieren Sie das Betriebssystem in diesem Modus.

 **ANMERKUNG:** Damit ein Betriebssystem im UEFI-Startmodus installiert werden kann, muss es UEFI-kompatibel sein. DOS- und 32-Bit-Betriebssysteme bieten keine UEFI-Unterstützung und können nur im BIOS-Startmodus installiert werden.

 **ANMERKUNG:** Aktuelle Informationen zu den unterstützten Betriebssystemen finden Sie unter .

Ändern der Startreihenfolge

Info über diese Aufgabe

Möglicherweise müssen Sie die Startreihenfolge ändern, wenn Sie von einem USB-Stick aus den Startvorgang durchführen möchten. Möglicherweise müssen Sie die Startreihenfolge ändern, wenn Sie von einem USB-Schlüssel oder einem optischen Laufwerk aus den Startvorgang durchführen möchten. Die folgenden Anweisungen können variieren, wenn Sie **BIOS** für **Boot Mode** (Startmodus) ausgewählt haben.

Schritte

1. Klicken Sie im Bildschirm **System Setup Main Menu** (System-Setup-Hauptmenü) auf **System BIOS > Boot Settings > UEFI/BIOS Boot Settings > UEFI/BIOS Boot Sequence** („System-BIOS“ > „Starteinstellungen“ > „Starteinstellungen für UEFI/BIOS“ > „Startreihenfolge für UEFI/BIOS“).
2. Klicken Sie auf **Boot Option Settings (Einstellungen der Startoptionen) > BIOS/UEFI Boot Settings (BIOS/UEFI-Starteinstellungen) > Boot Sequence (Startsequenz)**.

 **ANMERKUNG:** Wählen Sie mit den Pfeiltasten ein Startgerät aus und verwenden Sie die Tasten mit dem Plus- und Minuszeichen („+“ und „-“), um das Gerät in der Reihenfolge nach unten oder nach oben zu verschieben.

3. Klicken Sie auf **Exit** (Beenden) und auf **Yes** (Ja), um die Einstellungen beim Beenden zu speichern.

Netzwerkeinstellungen

Im Bildschirm **Network Settings** (Netzwerkeinstellungen) können Sie die Einstellungen für den UEFI-PXE-Start, den iSCSI-Start und den HTTP-Start festlegen. Die Option zur Festlegung der Netzwerkeinstellungen ist nur im UEFI-Modus verfügbar.

 **ANMERKUNG:** Im BIOS-Modus werden die Netzwerkeinstellungen nicht vom BIOS gesteuert. Im BIOS-Startmodus handhabt das optionale Boot-ROM des Netzwerkcontrollers die Netzwerkeinstellungen.

Anzeigen der Netzwerkeinstellungen

Führen Sie die folgenden Schritte aus, um den Bildschirm **Network Settings** (Netzwerkeinstellungen) anzuzeigen:

Schritte

1. Schalten Sie das System ein oder starten Sie es neu.
2. Drücken Sie umgehend auf die Taste <F2>, wenn die folgende Meldung angezeigt wird:

F2 = System Setup

ANMERKUNG: Wenn der Ladevorgang des Betriebssystems beginnt, bevor Sie F2 gedrückt haben, lassen Sie das System den Startvorgang vollständig ausführen. Starten Sie dann das System neu und versuchen Sie es erneut.

3. Klicken Sie im Bildschirm **System Setup Main Menu** (System-Setup-Hauptmenü) auf **System BIOS** (System-BIOS).
4. Klicken Sie im Bildschirm **System-BIOS** auf **Netzwerkeinstellungen**.

Details zum Bildschirm "Network Settings" (Netzwerkeinstellungen)

Die Details zum Bildschirm **Network Settings** (Netzwerkeinstellungen) werden nachfolgend erläutert:

Info über diese Aufgabe

Option	Beschreibung				
UEFI PXE Settings (UEFI-PXE-Einstellungen)	<table><thead><tr><th>Optionen</th><th>Beschreibung</th></tr></thead><tbody><tr><td>PXE Device n (n = 1 bis 4)</td><td>Aktiviert oder deaktiviert das Gerät. Wenn diese Option aktiviert ist, wird eine UEFI-PXE-Startoption für das Gerät erstellt.</td></tr></tbody></table>	Optionen	Beschreibung	PXE Device n (n = 1 bis 4)	Aktiviert oder deaktiviert das Gerät. Wenn diese Option aktiviert ist, wird eine UEFI-PXE-Startoption für das Gerät erstellt.
Optionen	Beschreibung				
PXE Device n (n = 1 bis 4)	Aktiviert oder deaktiviert das Gerät. Wenn diese Option aktiviert ist, wird eine UEFI-PXE-Startoption für das Gerät erstellt.				
UEFI HTTP Settings (UEFI-HTTP-Einstellungen)	<table><thead><tr><th>Optionen</th><th>Beschreibung</th></tr></thead><tbody><tr><td>HTTP Device (n = 1 bis 4)</td><td>Aktiviert oder deaktiviert das Gerät. Wenn diese Option auf aktiviert ist, wird eine UEFI-HTTP-Startoption für das Gerät erstellt.</td></tr></tbody></table>	Optionen	Beschreibung	HTTP Device (n = 1 bis 4)	Aktiviert oder deaktiviert das Gerät. Wenn diese Option auf aktiviert ist, wird eine UEFI-HTTP-Startoption für das Gerät erstellt.
Optionen	Beschreibung				
HTTP Device (n = 1 bis 4)	Aktiviert oder deaktiviert das Gerät. Wenn diese Option auf aktiviert ist, wird eine UEFI-HTTP-Startoption für das Gerät erstellt.				

UEFI-iSCSI-Einstellungen Ermöglicht die Steuerung der iSCSI-Gerätekonfiguration.

Tabelle 23. Details zum Bildschirm „UEFI iSCSI Settings“ (UEFI iSCSI-Einstellungen)

Option	Beschreibung
iSCSI-Initiator-Name	Legt den Namen des iSCSI-Initiators im IQN-Format fest.
iSCSI Device 1	Aktiviert oder deaktiviert das iSCSI-Gerät. Wenn diese Option deaktiviert ist, wird eine UEFI-Startoption für das iSCSI-Gerät automatisch erstellt. In der Standardeinstellung ist diese Option auf Disabled (Deaktiviert) gesetzt.
iSCSI Device 1 Settings	Ermöglicht die Steuerung der iSCSI-Gerätekonfiguration.

Integrierte Geräte

Mit dem Bildschirm **Integrated Devices** (Integrierte Geräte) können Sie die Einstellungen sämtlicher integrierter Geräte anzeigen und konfigurieren, einschließlich des Grafikcontrollers, integrierter RAID-Controller und der USB-Anschlüsse.

Anzeigen von „Integrated Devices“ (Integrierte Geräte)

Führen Sie zum Anzeigen der **Integrated Devices** (Integrierte Geräte) folgende Schritte durch:

Schritte

1. Schalten Sie das System ein oder starten Sie es neu.
2. Drücken Sie umgehend auf die Taste <F2>, wenn die folgende Meldung angezeigt wird:

F2 = System Setup

ANMERKUNG: Falls das Betriebssystem zu laden beginnt, bevor Sie F2 drücken, müssen Sie warten, bis das System den Start abgeschlossen hat. Starten Sie das System anschließend neu und versuchen Sie es noch einmal.

3. Klicken Sie im Bildschirm **System Setup Main Menu** (System-Setup-Hauptmenü) auf **System BIOS** (System-BIOS).
4. Auf dem Bildschirm **System BIOS** (System-BIOS) klicken Sie auf **Integrated Devices** (Integrierte Geräte).

Details zu "Integrated Devices" (Integrierte Geräte)

Info über diese Aufgabe

Die Details zum Bildschirm **Integrated Devices** (Integrierte Geräte) werden nachfolgend erläutert:

Option	Beschreibung
User Accessible USB Ports	<p>Legt die benutzerzugängliche USB-Schnittstellen fest. Durch die Auswahl der Option Only Back Ports On (Nur hintere Anschlüsse aktiviert) werden die vorderen USB-Anschlüsse deaktiviert und durch die Auswahl von All Ports Off (Alle Anschlüsse deaktiviert) werden sowohl die vorderen als auch die hinteren USB-Anschlüsse deaktiviert.</p> <p>Je nach Auswahl funktionieren während des Startprozesses USB-Tastatur und -Maus an bestimmten USB-Schnittstellen. Nachdem der Betriebssystemtreiber geladen ist, sind die USB-Schnittstellen entsprechend der Einstellung dieses Feld aktiviert oder deaktiviert.</p>
Internal USB Port	<p>Aktiviert oder deaktiviert die interne USB-Schnittstelle. Diese Option ist auf Auf oder Aus. Diese Option ist standardmäßig auf On (Aktiviert) eingestellt.</p> <p>ANMERKUNG: Der interne SD-Kartenanschluss auf dem PCIe-Riser wird über den internen USB-Anschluss gesteuert.</p>
iDRAC Direct USB Port	<p>Der iDRAC Direct-USB-Anschluss wird ausschließlich von iDRAC verwaltet und ist für den Host nicht sichtbar. Diese Option ist auf ON (Aktiviert) oder OFF (Deaktiviert) eingestellt. Wenn OFF (Deaktiviert) eingestellt ist, erkennt iDRAC keine in diesem verwalteten Anschluss installierte USB-Geräte. Diese Option ist standardmäßig auf On (Aktiviert) eingestellt.</p>
Integrated RAID Controller	<p>Aktiviert oder deaktiviert den integrierten RAID-Controller. In der Standardeinstellung ist diese Option auf Enabled (Aktiviert).</p>
Integrated Network Card 1 (Integrierte Netzwerkkarte 1)	<p>Aktiviert oder deaktiviert die integrierte Netzwerkkarte. Wenn die Einstellung Disabled (Deaktiviert) gewählt wird, ist der NDC nicht für das Betriebssystem (OS) verfügbar. In der Standardeinstellung ist diese Option auf Enabled (Aktiviert).</p> <p>ANMERKUNG: Ist diese Einstellung deaktiviert (Betriebssystem), sind die integrierten NICs unter Umständen gleichwohl verfügbar für den gemeinsamen Netzwerkzugriff durch iDRAC.</p>
I/OAT DMA Engine	<p>Aktiviert oder deaktiviert die I/O Acceleration Technology (I/OAT, Technologie zur Beschleunigung der Ein-/Ausgabeaktivität). I/OAT ist ein Satz von DMA-Funktionen zur Beschleunigung Netzwerkverkehr und geringerer CPU-Auslastung. Aktivieren Sie die Option nur dann, wenn Hardware und Software diese Funktion unterstützen. Diese Option ist standardmäßig auf Deaktiviert eingestellt.</p>
Embedded Video Controller	<p>Aktiviert oder deaktiviert die Verwendung des integrierten Video-Controllers als primäre Anzeige. Bei der Einstellung Enabled (Aktiviert) fungiert der integrierte Video-Controller als primäre Anzeige, selbst wenn Add-In-Grafikkarten installiert sind. Bei der Einstellung Disabled (Deaktiviert) wird eine Add-in-Grafikkarte als primäre Anzeige verwendet. BIOS gibt während des Einschalt-Selbsttests (POST) und in der Umgebung vor dem Startvorgang sowohl für das primären Add-in-Video als auch für das integrierten Video Anzeigen aus. Das integrierte Video wird deaktiviert, bevor das Betriebssystem gestartet wird. In der Standardeinstellung ist diese Option auf Enabled (Aktiviert).</p> <p>ANMERKUNG: Wenn mehrere Add-In-Grafikkarten im System installiert sind, wird die erste während der PCI-Nummerierung erkannte Karte als das primäres Video ausgewählt. Möglicherweise müssen Neuordnung der Karten in den Steckplätzen vorgenommen werden, um zu steuern, welche Karte das primäre Video ist.</p>
Current State of Embedded Video Controller	<p>Zeigt den aktuellen Status des eingebetteten Video-Controllers an. Der Current State of Embedded Video Controller (Aktueller Status des integrierten Video-Controllers) ist ein schreibgeschütztes Feld. Wenn der integrierte Video-Controller die einzige Anzeigefunktion im System darstellt (d. h., es wurde keine Add-in-Grafikkarte installiert), dann wird der integrierte Video-Controller automatisch als primäre Anzeige verwendet, auch wenn die Option für die integrierte Video-Controller-Einstellung auf Disabled(Deaktiviert/Aktiviert) gesetzt ist.</p>

Option	Beschreibung
SR-IOV Global Enable	Aktiviert oder deaktiviert die BIOS-Konfiguration der Single Root I/O Virtualization (SR-IOV)-Geräte. In der Standardeinstellung ist diese Option auf Disabled (Deaktiviert) (Aktiviert) gesetzt.
Interne SD-Kartenschnittstelle	Aktiviert oder deaktiviert die Option Internal SD Card Port des internen Dual SD-Moduls (IDSDM). Diese Option ist standardmäßig auf On (Aktiviert) eingestellt.
Redundanz für interne SD-Karten	Machen Sie den SD-Kartensteckplatz am internen Dual SD-Modul (IDSDM) ausfindig. Wenn der Mirror -Modus (Spiegelung) eingestellt ist, werden Daten auf beide SD-Karten geschrieben. Daten werden auf beide SD-Karten geschrieben. Beim Ausfall einer der Karten und Ersatz der ausgefallenen Karte werden die Daten der aktiven Karte während des Systemstarts auf die Offline-Karte kopiert. Wenn Internal SD Card Redundancy so eingestellt ist deaktiviert , werden nur die primäre SD-Karte sichtbar ist für das Betriebssystem. Diese Option ist standardmäßig auf Disabled (Deaktiviert) eingestellt.
Primäre interne SD-Karte	Standardmäßig ist als primäre SD-Karte die SD-Karte 1 ausgewählt. Wenn die SD-Karte 1 nicht vorhanden ist, legt der Controller die SD-Karte 2 als primäre SD-Karte fest.
OS Watchdog Timer	Wenn Ihr System nicht mehr reagiert, unterstützt Sie der Watchdog-Zeitgeber bei der Wiederherstellung des Betriebssystems. Wenn diese Option auf Enabled (Aktiviert) gestellt ist, initialisiert das Betriebssystem den Zeitgeber. Wenn diese Option auf Disabled (Deaktiviert), d.h. auf die Standardeinstellung, gesetzt ist, hat der Zeitgeber keine Auswirkungen auf das System.
Empty Slot Unhide (Leere Steckplätze einblenden)	Aktiviert oder deaktiviert die Root-Ports aller leeren Steckplätze, die für das BIOS und das Betriebssystem zugänglich sind. Diese Option ist standardmäßig auf Disabled (Deaktiviert) eingestellt.
Speicher ordnete E/A über 4GB zu	Aktiviert oder deaktiviert die Unterstützung für PCIe-Geräte, die große Speichermengen erfordern. Aktivieren Sie diese Option nur für 64-Bit-Betriebssysteme bestimmt. In der Standardeinstellung ist diese Option auf Enabled (Aktiviert).
Memory Mapped I/O Base (Speicherzugeordneter E/A-Basiswert)	Bei der Einstellung 12 TB werden dem MMIO-Basiswert vom System 12 TB zugewiesen. Aktivieren Sie diese Option für ein Betriebssystem, das erfordert 44 Bit PC Adressierung. Bei der Einstellung 512 GB werden dem MMIO-Basiswert vom System 512 GB zugewiesen und die maximale Unterstützung für Speicher wird auf weniger als 512 GB reduziert. Aktivieren Sie diese Option nur für die 4 GPU-DGMA Problem. In der Standardeinstellung ist diese Option auf Enabled (Aktiviert).
Zusatzkarten-Steckplatzdeaktivierung	Das Funktionsmerkmal Slot Disablement steuert die Konfiguration von Zusatzkarten, die in den angegebenen Steckplätzen installiert sind. Es können nur die Zusatzkartensteckplätze gesteuert werden, die im System vorhanden sind.

Serielle Kommunikation

Mit dem Bildschirm **Serial Communication** (Serielle Kommunikation) können Sie die Eigenschaften für den seriellen Kommunikationsport anzeigen.

Anzeigen von „Serial Communication“ (Serielle Kommunikation)

So zeigen Sie den Bildschirm **Serial Communication** (Serielle Kommunikation) an:

Schritte

1. Schalten Sie das System ein oder starten Sie es neu.
2. Drücken Sie umgehend auf die Taste <F2>, wenn die folgende Meldung angezeigt wird:

F2 = System Setup

ANMERKUNG: Falls das Betriebssystem zu laden beginnt, bevor Sie F2 drücken, müssen Sie warten, bis das System den Start abgeschlossen hat. Starten Sie das System anschließend neu und versuchen Sie es noch einmal.

3. Klicken Sie im Bildschirm **System Setup Main Menu** (System-Setup-Hauptmenü) auf **System BIOS** (System-BIOS).
4. Klicken Sie auf dem Bildschirm **System BIOS** (System-BIOS) auf **Serial Communication** (Serielle Kommunikation).

Details zu "Serial Communication" (Serielle Kommunikation)

Info über diese Aufgabe

Die Details zum Bildschirm **Serielle Kommunikation** werden nachfolgend erläutert:

Option	Beschreibung
Serielle Kommunikation	<p>Ermöglicht die Auswahl serieller Kommunikationsgeräte („Serial Device 1“ [Serielles Gerät 1] und „Serial Device 2“ [Serielles Gerät 2]) im BIOS. BIOS-Konsolenumleitung kann auch aktiviert werden, und die verwendete Portadresse lässt sich festlegen. Diese Option ist standardmäßig auf Auto (Automatisch) eingestellt.</p>
Serial Port Address	<p>Ermöglicht das Festlegen der Portadresse für serielle Geräte. Das Feld legt als Adresse des seriellen Ports entweder COM1 oder COM2 fest (COM1 = 0x3F8, COM2 = 0x2F8). Diese Option ist standardmäßig auf Serial Device1=COM2 or Serial Device 2=COM1 (Serielles Gerät 1 = COM2 oder Serielles Gerät 2 = COM1) gesetzt.</p> <p>ANMERKUNG: Sie können für die Funktion "Serial over LAN (SOL)" (Seriell über LAN) nur "Serial Device 2" (Serielles Gerät 2) verwenden. Um die Konsolenumleitung über SOL nutzen zu können, konfigurieren Sie für die Konsolenumleitung und das serielle Gerät dieselbe Anschlussadresse.</p> <p>ANMERKUNG: Jedes Mal, wenn das System gestartet wird, synchronisiert das BIOS die in iDRAC gespeicherte serielle MUX-Einstellung. Die serielle MUX-Einstellung kann unabhängig in iDRAC geändert werden. Aus diesem Grund wird diese Einstellung beim Laden der BIOS-Standard-einstellungen aus dem BIOS-Setup-Dienstprogramm möglicherweise nicht immer auf die MUX-Einstellung von "Serial Device 1" (Serielles Gerät 1) zurückgesetzt.</p>
External Serial Connector	<p>Mithilfe dieser Option können Sie den externen seriellen Anschluss mit dem Serial Device 1 (Serielles Gerät 1), Serial Device 2 (Serielles Gerät 2) oder dem Remote Access Device (Remote-Zugriffgerät) verbinden. Diese Option ist standardmäßig auf Serial Device 1 (Serielles Gerät 1) eingestellt.</p> <p>ANMERKUNG: Nur "Serial Device 2" (Serielles Gerät 2) kann für "Serial over LAN (SOL)" (seriell über LAN) genutzt werden. Um die Konsolenumleitung über SOL nutzen zu können, konfigurieren Sie für die Konsolenumleitung und das serielle Gerät dieselbe Anschlussadresse.</p> <p>ANMERKUNG: Jedes Mal, wenn das System gestartet wird, synchronisiert das BIOS die in iDRAC gespeicherte serielle MUX-Einstellung. Die serielle MUX-Einstellung kann unabhängig in iDRAC geändert werden. Aus diesem Grund wird diese Einstellung beim Laden der BIOS-Standard-einstellungen aus dem BIOS-Setup-Dienstprogramm möglicherweise nicht immer auf die Standardeinstellung von "Serial Device 1" (serielles Gerät 1) zurückgesetzt.</p>
Failsafe Baud Rate	<p>Zeigt die ausfallsichere Baudrate für die Konsolenumleitung an. Das BIOS versucht, die Baudrate automatisch zu bestimmen. Diese ausfallsichere Baudrate wird nur verwendet, wenn der Versuch fehlschlägt, und der Wert darf nicht geändert werden. Diese Option ist standardmäßig auf 115200 eingestellt.</p>
Remote Terminal Type	<p>Ermöglicht die Festlegung des Terminal-Typs der Remote-Konsole. Diese Option ist standardmäßig als VT100/VT220 eingestellt.</p>
Redirection After Reboot	<p>Ermöglicht das Aktivieren oder Deaktivieren der BIOS-Konsolenumleitung, wenn das Betriebssystem geladen wird. In der Standardeinstellung ist diese Option auf Enabled (Aktiviert).</p>

Systemprofileinstellungen

Mit dem Bildschirm **System Profile Settings** (Systemprofileinstellungen) können Sie spezifische Einstellungen zur Systemleistung wie die Energieverwaltung aktivieren.

Anzeigen von „System Profile Settings“ (Systemprofileinstellungen)

Führen Sie die folgenden Schritte aus, um den Bildschirm **System Profile Settings** (Systemprofileinstellungen) anzuzeigen:

Schritte

1. Schalten Sie das System ein oder starten Sie es neu.

- Drücken Sie umgehend auf die Taste <F2>, wenn die folgende Meldung angezeigt wird:

F2 = System Setup

ANMERKUNG: Falls das Betriebssystem zu laden beginnt, bevor Sie F2 drücken, müssen Sie warten, bis das System den Start abgeschlossen hat. Starten Sie das System anschließend neu und versuchen Sie es noch einmal.

- Klicken Sie im Bildschirm **System Setup Main Menu** (System-Setup-Hauptmenü) auf **System BIOS** (System-BIOS).
- Klicken Sie auf dem Bildschirm **System BIOS** (System-BIOS) auf **System Profile Settings** (Systemprofileinstellungen).

Details zu "System Profile Settings" (Systemprofileinstellungen)

Info über diese Aufgabe

Die Details zum Bildschirm **System Profile Settings** (Systemprofileinstellungen) werden nachfolgend erläutert:

Option	Beschreibung
System Profile	Richtet das Systemprofil ein. Wenn die Option Systemprofil auf einen anderen Modus als Custom (Benutzerdefiniert) gesetzt wird, legt das BIOS automatisch die restlichen Optionen fest. Die übrigen Optionen lassen sich nur im Modus Custom (Benutzerdefiniert) ändern. Diese Option ist standardmäßig auf Performance Per Watt Optimized (DAPC) (Optimierte Leistung pro Watt [DAPC]) festgelegt. DAPC steht für Dell Active Power Controller. Die übrigen Optionen sind Performance Per Watt (OS) (Leistung pro Watt [BS]), Performance (Leistung) und Workstation Performance (Workstation-Leistung). ANMERKUNG: Alle Parameter auf dem Bildschirm für Systemprofileinstellungen sind nur verfügbar, wenn die Option System Profile (Systemprofil) auf Custom (Benutzerdefiniert) gesetzt ist.
CPU Power Management	Ermöglicht das Festlegen der CPU-Stromverwaltung. Diese Option ist standardmäßig auf System DBPM (DAPC) (System-DBPM [DAPC]) festgelegt. DBPM steht für Demand-Based Power Management (Bedarfsabhängige Energieverwaltung). Weitere Optionen sind OS DBPM (BS-DBPM) und Maximum Performance (Maximale Leistung) .
Memory Frequency	Legt die Geschwindigkeit des Systemspeichers fest. Sie können die Option Maximum Performance (Maximale Leistung), Maximum Reliability (Maximale Zuverlässigkeit) oder eine bestimmte Geschwindigkeit auswählen. Diese Option ist standardmäßig auf Maximum Performance (Maximale Leistung) eingestellt.
Turbo Boost	Aktiviert bzw. deaktiviert den Prozessorbetrieb im Turbo-Boost-Modus. In der Standardeinstellung ist diese Option auf Enabled (Aktiviert).
C1E	Aktiviert oder deaktiviert den Wechsel des Prozessors in einen Zustand mit minimaler Leistung, sobald der Prozessor im Leerlauf arbeitet. In der Standardeinstellung ist diese Option auf Enabled (Aktiviert).
C States	Aktiviert bzw. deaktiviert den Prozessorbetrieb in allen verfügbaren Stromzuständen. In der Standardeinstellung ist diese Option auf Enabled (Aktiviert).
Schreiben Daten-CRC	Aktiviert oder deaktiviert die Funktion „Schreiben Daten-CRC“. Diese Option ist standardmäßig auf Disabled (Deaktiviert) eingestellt.
Memory Patrol Scrub	Legt die Häufigkeit des Memory-Scrubbings (Erweiterte Speicherfehlererkennung) fest. Diese Option ist standardmäßig auf Standard eingestellt.
Memory Refresh Rate	Legt die Speicheraktualisierungsrate auf 1x oder 2x fest. Diese Option ist standardmäßig auf 1x eingestellt.
Nicht-Kern-Frequenz	Ermöglicht die Auswahl eines Werts für die Option Processor Uncore Frequency (Nicht-Kern-Frequenz Prozessor). Die Option Dynamic mode (Dynamischer Modus) ermöglicht es dem Prozessor, die Energieressourcen während der Laufzeit optimal auf alle Kerne und Nicht-Kerne zu verteilen. Die Optimierung der Nicht-Kern-Frequenz zum Energiesparen oder zur Leistungsoptimierung ist von der Einstellung der Option Energy Efficiency Policy (Energieeffizienzregel) abhängig.
Energieeffizienzregel	Ermöglicht die Auswahl der Energy Efficient Policy (Energieeffizienzregel). Der CPU verwendet die Einstellung, um das interne Verhalten des Prozessors zu beeinflussen und legt fest, ob das Ziel eine höhere Performance oder höhere Energieeinsparungen sein soll. In der Standardeinstellung ist diese Option auf Balanced Performance (Ausgewogene Leistung) festgelegt.

Option	Beschreibung
Number of Turbo Boost Enabled Cores for Processor 1 (Anzahl der für den Turbo-Boost-Modus aktivierten Kerne für Prozessor 1)	<p>ANMERKUNG: Wenn zwei Prozessoren im System installiert wurden, wird ein Eintrag für Number of Turbo Boost Enabled Cores for Processor 2 (Anzahl der für den Turbo-Boost-Modus aktivierten Kerne für Prozessor 2) angezeigt.</p> <p>Steuert die Anzahl der für den Turbo-Boost-Modus aktivierten Kerne für Prozessor 1. In der Standardeinstellung ist die maximale Anzahl der Kerne aktiviert.</p>
Monitor/Mwait	<p>Ermöglicht das Aktivieren der Monitor/Mwait-Anweisungen im Prozessor. In der Standardeinstellung ist diese Option auf Enabled (Aktiviert) festgelegt; dies gilt für alle System mit Ausnahme von Custom (Benutzerdefiniert).</p> <p>ANMERKUNG: Diese Option kann nur deaktiviert werden, wenn die Option C States (C-States) im Modus Custom (Benutzerdefiniert) auf Disabled (Deaktiviert) gesetzt ist.</p> <p>ANMERKUNG: Wenn die Option C States (C-States) im Modus Custom (Benutzerdefiniert) auf Enabled (Aktiviert) festgelegt ist, haben Änderungen der Monitor-/Mwait-Einstellung keine Auswirkungen auf die Stromversorgung oder die Leistung des System.</p>
CPU Interconnect Bus Link Power Management (Energieverwaltung für die CPU-Busverbindungen)	<p>Aktiviert oder deaktiviert die Energieverwaltung für die CPU Interconnect Bus Links. In der Standardeinstellung ist diese Option auf Enabled (Aktiviert).</p>
PCI ASPM L1 Link Power Management	<p>Aktiviert oder deaktiviert die PCI-ASPM-L1-Link-Stromverwaltung. In der Standardeinstellung ist diese Option auf Enabled (Aktiviert).</p>

Systemsicherheit

Mit dem Bildschirm **System Security** (Systemsicherheit) können Sie bestimmte Funktionen wie das Festlegen des Kennworts des System, des Setup-Kennworts und die Deaktivierung des Betriebsschalters durchführen.

Anzeigen von „System Security“ (Systemsicherheit)

Führen Sie folgenden Schritte durch, um den Bildschirm **System Security** (Systemsicherheit) anzuzeigen:

Schritte

1. Schalten Sie das System ein oder starten Sie es neu.
2. Drücken Sie umgehend auf die Taste <F2>, wenn die folgende Meldung angezeigt wird:

F2 = System Setup



ANMERKUNG: Wenn der Ladevorgang des Betriebssystems beginnt, bevor Sie F2 gedrückt haben, lassen Sie das System den Startvorgang vollständig ausführen. Starten Sie dann das System neu und versuchen Sie es erneut.

3. Klicken Sie auf dem Bildschirm **System Setup Main Menu** (System-Setup-Hauptmenü) auf **System BIOS** (System-BIOS).
4. Klicken Sie auf dem Bildschirm **System BIOS** (System-BIOS) auf **System Security** (Systemsicherheit).

Details zum Bildschirm „Systemsicherheitseinstellungen“

Info über diese Aufgabe

Die Details zum Bildschirm **System Security Settings** (Systemsicherheitseinstellungen) werden nachfolgend erläutert:

Option	Beschreibung
CPU AES-NI	Verbessert die Geschwindigkeit von Anwendungen durch Verschlüsselung und Entschlüsselung unter Einsatz der AES-NI-Standardanweisungen und ist per Standardeinstellung auf Enabled (Aktiviert) gesetzt. In der Standardeinstellung ist diese Option auf Enabled (Aktiviert).
System Password	Ermöglicht das Einrichten des Systemkennworts. Diese Option ist standardmäßig auf Enabled (Aktiviert) gesetzt und ist schreibgeschützt, wenn der Jumper im System nicht installiert ist.
Setup-Kennwort	Ermöglicht das Einrichten des System-Setup-Kennworts. Wenn der Kennwort-Jumper nicht im System installiert ist, ist diese Option schreibgeschützt.
Kennwortstatus	Ermöglicht das Sperren des Systemkennworts. In der Standardeinstellung ist diese Option auf Enabled (Aktiviert).
TPM Security	<p> ANMERKUNG: Das TPM-Menü ist nur verfügbar, wenn das TPM-Modul installiert ist.</p> <p>Ermöglicht das Festlegen des Systemstartmodus. Standardmäßig ist die Option TPM Security (TPM-Sicherheit) auf Off (Deaktiviert) eingestellt. Die Felder „TPM Status“ (TPM-Status), „TPM Activation“ (TPM-Aktivierung) und „Intel TXT“ können nur geändert werden, wenn das Feld TPM Status (TPM-Status) auf On with Pre-boot Measurements (Aktiviert mit Maßnahmen vor dem Start) oder On without Pre-boot Measurements (Aktiviert ohne Maßnahmen vor dem Start) gesetzt ist.</p>
TPM-Informationen	Ermöglicht das Ändern des TPM-Betriebszustands. Diese Option ist standardmäßig auf Enable (Aktivieren) eingestellt.
TPM Status	Gibt den TPM-Status an.
TPM-Befehl	Setzen Sie das TPM (Trusted Platform Module) ein. Bei der Einstellung Keine wird kein Befehl an das TPM gesendet. Bei der Einstellung Aktivieren ist das TPM aktiviert. Bei der Einstellung Deactivate (Deaktivieren) , ist das TPM deaktiviert. Bei der Einstellung löschen , werden alle Inhalte des TPM gelöscht. In der Standardeinstellung ist diese Option auf Enabled (Aktiviert).
	<p> VORSICHT: Das Löschen des TPM führt zum Verlust aller Schlüssel im TPM. Der Verlust von TPM-Schlüsseln kann den Startvorgang des Betriebssystems beeinträchtigen.</p> <p>Dieses Feld ist schreibgeschützt, wenn TPM Security auf Off. Diese Aktion erfordert einen zusätzlichen Neustart, bevor sie wirksam wird.</p>
Erweiterte TPM-Einstellungen	Diese Einstellung ist nur aktiviert, wenn TPM Security auf „On“ gesetzt ist.
Intel(R) TXT	Ermöglicht das Aktivieren bzw. Deaktivieren der Option „Intel Trusted Execution Technology (TXT)“. Zur Aktivierung von Intel TXT muss die Virtualisierungstechnologie aktiviert werden und die TPM-Sicherheit mit Vorstart-Messungen auf Enabled (Aktiviert) gesetzt werden. In der Standardeinstellung ist diese Option auf Enabled (Aktiviert).
Betriebsschalter	Ermöglicht das Aktivieren bzw. Deaktivieren des Netzschalters auf der Vorderseite des Systems. In der Standardeinstellung ist diese Option auf Enabled (Aktiviert).
Netzstromwiederherstellung	Ermöglicht das Festlegen der Reaktion des Systems, nachdem die Netzstromversorgung des Systems wiederhergestellt wurde. In der Standardeinstellung ist diese Option auf Enabled (Aktiviert).
Variabler UEFI-Zugriff	Bietet unterschiedliche Grade von UEFI-Sicherungsvariablen. Wenn die Option auf Standard (Standardeinstellung) gesetzt ist, sind die UEFI-Variablen gemäß der UEFI-Spezifikation im Betriebssystem aufrufbar. Wenn die Option auf Controlled (Kontrolliert) gesetzt ist, werden die ausgewählten UEFI-Variablen in der Umgebung geschützt und neue UEFI-Starteinträge werden an das Ende der aktuellen Startreihenfolge gezwungen.
In-Band Benutzeroberfläche	Bei der Einstellung Disabled (Deaktiviert), wird diese Einstellung Ausblenden der Management Engine (ME), HECI Geräte und des Systems IPMI-Geräte aus dem Betriebssystem. Dadurch wird verhindert, dass der Betriebssystem vom Ändern des ME Power Capping Einstellungen und blockiert den Zugriff auf alle In-Band -Management Tools. Alle Management verwaltet werden sollte über Out-of-Band-. In der Standardeinstellung ist diese Option auf Enabled (Aktiviert).
	<p> ANMERKUNG: BIOS-Aktualisierung erfordert HECI Geräte in Betrieb sein und DUP Aktualisierungen erfordern IPMI-Schnittstelle in Betrieb sein. Diese Einstellung muss so eingestellt werden Aktiviert zu vermeiden Aktualisierungsfehler.</p>

Option	Beschreibung								
Secure Boot	Ermöglicht den sicheren Start, indem das BIOS jedes Vorstart-Image mit den Zertifikaten in der Sicherungsstartrichtlinie bzw. Regel für sicheren Start authentifiziert. „Secure Start“ (Sicherer Start) ist in der Standardeinstellung deaktiviert. Die Richtlinie für den sicheren Start ist standardmäßig auf Standard festgelegt.								
Regel für sicheren Start	Wenn die Richtlinie für den sicheren Start auf Standard eingestellt ist, authentifiziert das BIOS die Vorstart-Images mithilfe des Schlüssels und der Zertifikate des Systemherstellers. Wenn die Richtlinie für den sicheren Start auf Custom (Benutzerdefiniert) eingestellt ist, verwendet das BIOS benutzerdefinierte Schlüssel und Zertifikate. Die Richtlinie für den sicheren Start ist standardmäßig auf Standard festgelegt.								
Secure Boot Mode	Ermöglicht es Ihnen, festzulegen, wie das BIOS die Objekte der Regel für sicheren Start (PK, KEK, db, dbx) verwendet. Wenn der aktuelle Modus eingestellt ist zum Modus "Bereitgestellt , die verfügbaren Optionen sind Benutzermodus und Modus "Bereitgestellt . Wenn die aktuelle Modus ist Benutzermodus , die verfügbaren Optionen sind Benutzermodus , Prüfmodus , und Modus "Bereitgestellt .								
	<table border="1"> <thead> <tr> <th>Optionen</th> <th>Beschreibung</th> </tr> </thead> <tbody> <tr> <td>Benutzermodi</td> <td>Im Benutzermodus, PK muss installiert sein, und das BIOS führt die Signaturüberprüfung auf programmatischer versucht, Regel zum Aktualisieren Objekte. Das BIOS lässt unbestätigte programmgesteuerte Übergänge zwischen Modi zu.</td> </tr> <tr> <td>Audit Modus</td> <td>Im Prüfmodus, PK ist nicht vorhanden. Das BIOS bestätigt programmgesteuerte Aktualisierungen der Richtlinienobjekte und Übergänge zwischen den Modi nicht. Audit Modus eignet sich für programmgesteuert zur Festlegung einer arbeiten Satz von Richtlinie Objekte. Das BIOS führt eine Signaturüberprüfung der Vorstart-Images durch und protokolliert die Ergebnisse in der Ausführungsinformationen-Tabelle der Images, wobei die Images zugelassen werden, unabhängig davon, ob sie die Prüfung bestanden haben oder nicht.</td> </tr> <tr> <td>Modus Bereitgestellt</td> <td>Modus Bereitgestellt ist die sicherste Modus. Im Modus Bereitgestellt, PK muss installiert sein und der BIOS führt die Signaturüberprüfung auf programmatischer versucht, Regel zum Aktualisieren Objekte. Modus Bereitgestellt schränkt die programmatischer Mode-Übergänge.</td> </tr> </tbody> </table>	Optionen	Beschreibung	Benutzermodi	Im Benutzermodus , PK muss installiert sein, und das BIOS führt die Signaturüberprüfung auf programmatischer versucht, Regel zum Aktualisieren Objekte. Das BIOS lässt unbestätigte programmgesteuerte Übergänge zwischen Modi zu.	Audit Modus	Im Prüfmodus , PK ist nicht vorhanden. Das BIOS bestätigt programmgesteuerte Aktualisierungen der Richtlinienobjekte und Übergänge zwischen den Modi nicht. Audit Modus eignet sich für programmgesteuert zur Festlegung einer arbeiten Satz von Richtlinie Objekte. Das BIOS führt eine Signaturüberprüfung der Vorstart-Images durch und protokolliert die Ergebnisse in der Ausführungsinformationen-Tabelle der Images, wobei die Images zugelassen werden, unabhängig davon, ob sie die Prüfung bestanden haben oder nicht.	Modus Bereitgestellt	Modus Bereitgestellt ist die sicherste Modus. Im Modus Bereitgestellt , PK muss installiert sein und der BIOS führt die Signaturüberprüfung auf programmatischer versucht, Regel zum Aktualisieren Objekte. Modus Bereitgestellt schränkt die programmatischer Mode-Übergänge.
Optionen	Beschreibung								
Benutzermodi	Im Benutzermodus , PK muss installiert sein, und das BIOS führt die Signaturüberprüfung auf programmatischer versucht, Regel zum Aktualisieren Objekte. Das BIOS lässt unbestätigte programmgesteuerte Übergänge zwischen Modi zu.								
Audit Modus	Im Prüfmodus , PK ist nicht vorhanden. Das BIOS bestätigt programmgesteuerte Aktualisierungen der Richtlinienobjekte und Übergänge zwischen den Modi nicht. Audit Modus eignet sich für programmgesteuert zur Festlegung einer arbeiten Satz von Richtlinie Objekte. Das BIOS führt eine Signaturüberprüfung der Vorstart-Images durch und protokolliert die Ergebnisse in der Ausführungsinformationen-Tabelle der Images, wobei die Images zugelassen werden, unabhängig davon, ob sie die Prüfung bestanden haben oder nicht.								
Modus Bereitgestellt	Modus Bereitgestellt ist die sicherste Modus. Im Modus Bereitgestellt , PK muss installiert sein und der BIOS führt die Signaturüberprüfung auf programmatischer versucht, Regel zum Aktualisieren Objekte. Modus Bereitgestellt schränkt die programmatischer Mode-Übergänge.								
Richtlinie zum sicheren Start – Übersicht	Gibt die Liste der Zertifikate und Hashes für den sicheren Start an, die beim sicheren Start für authentifizierte Images verwendet werden.								
Benutzerdefinierte Einstellungen für die Richtlinie zum sicheren Start	Konfiguriert die Secure Boot Custom Policy. Zur Aktivierung dieser Option müssen Sie Secure Boot Policy (Secure Boot-Richtlinie) auf Custom (Benutzerdefiniert) setzen.								

Erstellen eines System- und Setup-Kennworts

Voraussetzungen

Stellen Sie sicher, dass der Kennwort-Jumper aktiviert ist. Mithilfe des Kennwort-Jumpers werden die System- und Setup-Kennwortfunktionen aktiviert bzw. deaktiviert. Weitere Informationen finden Sie im Abschnitt „Jumper-Einstellungen auf der Systemplatine“.

ANMERKUNG: Wenn die Kennwort-Jumper-Einstellung deaktiviert ist, werden das vorhandene „System Password“ (Systemkennwort) und „Setup Password“ (Setup-Kennwort) gelöscht und es ist nicht notwendig, das Systemkennwort zum Systemstart anzugeben.

Schritte

1. Drücken Sie zum Aufrufen des System-Setups unmittelbar nach dem Einschaltvorgang oder dem Neustart des Systems die Taste F2.
2. Klicken Sie auf dem Bildschirm **System Setup Main Menu** (System-Setup-Hauptmenü) auf **System BIOS (System-BIOS) > System Security (Systemsicherheit)**.

- Überprüfen Sie im Bildschirm **Systemsicherheit**, ob die Option **Kennwortstatus** auf **Nicht gesperrt** gesetzt ist.
- Geben Sie Ihr Systemkennwort in das Feld **System Password** (Systemkennwort) ein und drücken Sie die Eingabe- oder Tabulatortaste.

Verwenden Sie zum Zuweisen des Systemkennworts die folgenden Richtlinien:

- Kennwörter dürfen aus maximal 32 Zeichen bestehen.
- Das Kennwort darf die Zahlen 0 bis 9 enthalten.
- Die folgenden Sonderzeichen sind zulässig: Leerzeichen, ("), (+), (,), (-), (.), (/), (:), ([), (\), (]), (`).

In einer Meldung werden Sie aufgefordert, das Systemkennwort erneut einzugeben.

- Geben Sie das Systemkennwort ein und klicken Sie dann auf **OK**.
 - Geben Sie Ihr Setup-Kennwort in das Feld **Setup-Kennwort** ein und drücken Sie die Eingabe- oder Tabulatortaste. In einer Meldung werden Sie aufgefordert, das Setup-Kennwort erneut einzugeben.
 - Geben Sie das Setup-Kennwort erneut ein und klicken Sie dann auf **OK**.
 - Drücken Sie die Taste „Esc“, um zum System-BIOS-Bildschirm zurückzukehren. Drücken Sie erneut „Esc“.
- In einer Meldung werden Sie aufgefordert, die Änderungen zu speichern.

 **ANMERKUNG: Der Kennwortschutz wird erst wirksam, wenn das System neu gestartet wird.**

Verwenden des Systemkennworts zur Systemsicherung

Info über diese Aufgabe

Wenn ein Setup-Kennwort vergeben wurde, wird das Setup-Kennwort vom System als alternatives Systemkennwort zugelassen.

Schritte

- Schalten Sie das System ein oder starten Sie es neu.
- Geben Sie das Systemkennwort ein und drücken Sie die Eingabetaste.

Nächste Schritte

Wenn die Option **Passwortstatus** auf **Gesperrt** gesetzt ist, geben Sie nach einer Aufforderung beim Neustart das Systemkennwort ein und drücken Sie die Eingabetaste.

 **ANMERKUNG: Wenn ein falsches System eingegeben wird, zeigt das System eine Meldung an und fordert Sie zur erneuten Eingabe des Kennworts auf. Sie haben drei Versuche, um das korrekte Kennwort einzugeben. Nach dem dritten erfolglosen Versuch zeigt das System eine Fehlermeldung an, die darauf hinweist, dass das System angehalten wurde und ausgeschaltet werden muss. Auch nach dem Herunterfahren und Neustarten des System wird die Fehlermeldung angezeigt, bis das korrekte Kennwort eingegeben wurde.**

Löschen oder Ändern eines System- und Setup-Kennworts

Voraussetzungen

 **ANMERKUNG: Sie können ein vorhandenes System- oder Setup-Kennwort nicht löschen oder ändern, wenn Password Status (Kennwortstatus) auf Locked (Gesperrt) gesetzt ist.**

Schritte

- Zum Aufrufen des System-Setups drücken Sie unmittelbar nach einem Einschaltvorgang oder Neustart des System die Taste F2.
- Klicken Sie im Bildschirm **System Setup Main Menu (System-Setup-Hauptmenü)** auf **System BIOS (System-BIOS) > System Security (Systemsicherheit)**.
- Überprüfen Sie im Bildschirm **System Security** (Systemsicherheit), ob die Option **Password Status** (Kennwortstatus) auf **Unlocked** (Nicht gesperrt) gesetzt ist.
- Ändern oder löschen Sie im Feld **System Password** (Systemkennwort) das vorhandene Kennwort der System und drücken Sie dann die Eingabetaste oder die Tabulatortaste.
- Ändern oder löschen Sie im Feld **Setup Password (Setup-Kennwort)** das vorhandene Setup-Kennwort und drücken Sie dann die Eingabetaste oder die Tabulatortaste.

ANMERKUNG: Wenn Sie das Kennwort der System oder das Setup-Kennwort ändern, werden Sie aufgefordert, das neue Kennwort erneut einzugeben. Wenn Sie das Kennwort der System oder das Setup-Kennwort löschen, werden Sie aufgefordert, die Löschung zu bestätigen.

6. Drücken Sie **<Esc>**, um zum System-BIOS-Bildschirm zurückzukehren. Drücken Sie **<Esc>** noch einmal, und Sie werden durch eine Meldung zum Speichern von Änderungen aufgefordert.
7. Wählen Sie die Option **Setup-Kennwort** aus, ändern oder löschen Sie das vorhandene Setup-Kennwort, und drücken Sie die Eingabetaste oder die Tabulatortaste.

ANMERKUNG: Wenn Sie das System- oder Setup-Kennwort ändern, werden Sie in einer Meldung aufgefordert, noch einmal das neue Kennwort einzugeben. Wenn Sie das System- oder Setup-Kennwort löschen, werden Sie in einer Meldung aufgefordert, das Löschen zu bestätigen.

Betrieb mit aktiviertem Setup-Kennwort

Wenn die Option **Setup-Kennwort** auf **Aktiviert** festgelegt ist, geben Sie das richtige Setup-Kennwort ein, bevor Sie die Optionen des System-Setups bearbeiten.

Wird auch beim dritten Versuch nicht das korrekte Passwort eingegeben, zeigt das System die folgende Meldung an:

```
Invalid Password! Number of unsuccessful password attempts: <x> System Halted! Must power down.
```

```
Password Invalid. Number of unsuccessful password attempts: <x> Maximum number of password attempts exceeded. System halted.
```

Auch nach dem Neustarten des System wird die Fehlermeldung angezeigt, bis das korrekte Kennwort eingegeben wurde. Die folgenden Optionen sind Ausnahmen:

- Wenn die Option **System-Kennwort** nicht auf **Aktiviert** festgelegt ist und nicht über die Option **Passwortstatus** gesperrt ist, können Sie ein System zuweisen. Weitere Informationen finden Sie im Abschnitt [System-sicherheitseinstellungen](#).
- Ein vorhandenes System kann nicht deaktiviert oder geändert werden.

ANMERKUNG: Die Option „**Password Status**“ kann zusammen mit der Option „**Setup Password**“ verwendet werden, um das System vor unbefugten Änderungen zu schützen.

Redundante Betriebssystemsteuerung

Auf dem Bildschirm **Redundante Betriebssystemsteuerung** können Sie die Informationen zum redundanten Betriebssystem festlegen. Dadurch können Sie einen physischen Wiederherstellungsdatenträger auf dem System einrichten.

Anzeigen der redundanten Betriebssystemsteuerung

Führen Sie die folgenden Schritte aus, um den Bildschirm **Redundant OS Control** (Redundante Betriebssystemsteuerung) anzuzeigen:

Schritte

1. Schalten Sie das System ein oder starten Sie es neu.
2. Drücken Sie umgehend auf die Taste **<F2>**, wenn die folgende Meldung angezeigt wird:

```
F2 = System Setup
```

ANMERKUNG: Wenn der Ladevorgang des Betriebssystems beginnt, bevor Sie **F2** gedrückt haben, lassen Sie das System den Startvorgang vollständig ausführen. Starten Sie dann das System neu und versuchen Sie es erneut.

3. Klicken Sie im Bildschirm **System Setup Main Menu** (System-Setup-Hauptmenü) auf **System BIOS** (System-BIOS).
4. Klicken Sie auf dem Bildschirm **System-BIOS** (System-BIOS) auf **Redundant OS Control** (Redundante Betriebssystemsteuerung).

Details zum Bildschirm „Redundant OS Control“ (Redundantes Betriebssystem – Bedienelement)

Die Details zum Bildschirm **Redundant OS Control** (Redundantes Betriebssystem – Bedienelement) werden nachfolgend erläutert:

Info über diese Aufgabe

Option	Beschreibung
Redundant OS Location	<p>Ermöglicht Ihnen die Auswahl eines Sicherungslaufwerks für die folgenden Geräte:</p> <ul style="list-style-type: none">• Keine• IDSDM• SATA-Anschlüsse im AHCI-Modus• BOSS-PCIe-Karten (Interne M.2- Laufwerke)• USB intern <p>ANMERKUNG: RAID-Konfigurationen und NVMe-Karten sind nicht enthalten, da BIOS in diesen Konfigurationen nicht zwischen einzelnen Laufwerken unterscheiden kann.</p>
Redundant OS State	<p>ANMERKUNG: Diese Option wird deaktiviert, falls Redundant OS Location (Redundantes Betriebssystem – Speicherort) auf None (Keine) gesetzt wird.</p> <p>Wenn die Einstellung Visible (Sichtbar) lautet, ist das Sicherungslaufwerk in der Startliste und dem Betriebssystem ersichtlich. Wenn die Einstellung Hidden (Ausgeblendet) lautet, ist das Sicherungslaufwerk deaktiviert und ist nicht in der Startliste und dem Betriebssystem ersichtlich. Diese Option ist standardmäßig auf Visible (Sichtbar) eingestellt.</p> <p>ANMERKUNG: Das Gerät wird über das BIOS in der Hardware deaktiviert, sodass das Betriebssystem nicht darauf zugreifen kann.</p>
Redundant OS Boot	<p>ANMERKUNG: Diese Option ist deaktiviert, falls Redundant OS Location (Redundantes Betriebssystem – Speicherort) auf None (Keine) gesetzt ist, oder falls Redundant OS State (Redundantes Betriebssystem – Zustand) auf Hidden (Ausgeblendet) gesetzt ist.</p> <p>Falls die Option auf Enabled (Aktiviert) eingestellt ist, wird das BIOS auf dem als Redundant OS Location (Redundantes Betriebssystem – Speicherort) angegebenen Gerät gestartet. Falls die Option auf Disabled (Deaktiviert) eingestellt ist, werden im BIOS die aktuellen Einstellungen der Startliste beibehalten. Diese Option ist standardmäßig auf Disabled (Deaktiviert) eingestellt.</p>

Verschiedene Einstellungen

Sie können über den Bildschirm **Miscellaneous Settings (Verschiedene Einstellungen)** bestimmte Funktionen durchführen, z. B. die Aktualisierung der Systemkennnummer oder das Ändern von Datum und Uhrzeit des Systems.

Anzeigen von „Miscellaneous Settings“ (Verschiedene Einstellungen)

Führen Sie die folgenden Schritte aus, um den Bildschirm „**Miscellaneous Settings**“ (Verschiedene Einstellungen) anzuzeigen:

Schritte

1. Schalten Sie das System ein oder starten Sie es neu.
2. Drücken Sie umgehend auf die Taste <F2>, wenn die folgende Meldung angezeigt wird:

```
F2 = System Setup
```

- ANMERKUNG:** Falls das Betriebssystem zu laden beginnt, bevor Sie F2 drücken, müssen Sie warten, bis das System den Start abgeschlossen hat. Starten Sie das System anschließend neu und versuchen Sie es noch einmal.
3. Klicken Sie im Bildschirm **System Setup Main Menu** (System-Setup-Hauptmenü) auf **System BIOS** (System-BIOS).
 4. Klicken Sie auf dem Bildschirm **System-BIOS** (System-BIOS) auf **Miscellaneous Settings** (Verschiedene Einstellungen).

Details zu "Miscellaneous Settings" (Verschiedene Einstellungen)

Info über diese Aufgabe

Die Details zum Bildschirm **Miscellaneous Settings** (Verschiedene Einstellungen) werden nachfolgend beschrieben:

Option	Beschreibung
System Time (System-Uhrzeit)	Ermöglicht das Festlegen der Uhrzeit im System.
System Date (System-Datum)	Ermöglicht das Festlegen des Datums im System.
Asset Tag (Systemkennnummer)	Zeigt die Systemkennnummer an und ermöglicht ihre Änderung zum Zweck der Sicherheit und Überwachung.
Keyboard NumLock (Tastatur-Num-Sperre)	Ermöglicht es Ihnen, festzulegen, ob das System mit aktivierter oder deaktivierter Num-Sperre starten soll. Diese Option ist standardmäßig auf On (Aktiviert) eingestellt. ! ANMERKUNG: Diese Option gilt nicht für Tastaturen mit 84 Tasten.
F1/F2 Prompt on Error	Aktiviert bzw. deaktiviert die F1/F2-Eingabeaufforderung bei einem Fehler. In der Standardeinstellung ist diese Option auf Enabled (Aktiviert). Die F1/F2-Eingabeaufforderung umfasst auch Tastaturfehler.
Load Legacy Video Option ROM (Legacy-Video-Option ROM laden)	Hiermit können Sie festlegen, ob das System-BIOS die Legacy-Video (INT 10H)-Option ROM vom Video-Controller lädt. Bei Auswahl von Enabled (Aktiviert) im Betriebssystem werden UEFI-Videoausgabestandards nicht unterstützt. Dieses Feld ist nur für den UEFI-Startmodus vorgesehen. Sie können diese Option auf Enabled (Aktiviert) setzen, wenn der Modus UEFI Secure Boot (Sicherer UEFI-Start) aktiviert ist. Diese Option ist standardmäßig auf Disabled (Deaktiviert) eingestellt.
Dell Wyse P25/P45 BIOS Access	Aktiviert oder deaktiviert den Dell Wyse P25/P45 BIOS-Zugriff. In der Standardeinstellung ist diese Option auf Enabled (Aktiviert).

Dienstprogramm für die iDRAC-Einstellungen

Das Dienstprogramm für die iDRAC-Einstellungen ist eine Oberfläche zur UEFI-basierten Einrichtung und Konfiguration der iDRAC-Parameter. Mit dem Dienstprogramm für iDRAC-Einstellungen können verschiedene iDRAC-Parameter aktiviert oder deaktiviert werden.

! **ANMERKUNG: Für den Zugriff auf bestimmte Funktionen im Dienstprogramm für iDRAC-Einstellungen wird eine Aktualisierung der iDRAC Enterprise-Lizenz benötigt.**

Weitere Informationen zur Verwendung des iDRAC finden Sie im Dokument *Dell integrated Dell Remote Access Controller User's Guide* (Benutzerhandbuch zum integrated Dell Remote Access Controller) unter .

Device Settings (Geräteeinstellungen)

Geräteeinstellungen ermöglicht Ihnen, die Geräteparameter unten zu konfigurieren:

- Controller-Konfigurationsdienstprogramm
- Integrierte NIC Port1-X-Konfiguration
- NICs in slotX, Port1-X-Konfiguration
- Konfiguration der BOSS-Karte

Dell Lifecycle Controller

Dell Lifecycle Controller (LC) bietet eine erweiterte integrierte Systemverwaltungsfunktionen wie System Bereitstellung, Konfiguration, Aktualisierung, Wartung und Diagnose. LC ist Bestandteil von bandexterne iDRAC-Lösung und Dell System integrierten UEFI (Unified Extensible Firmware Interface) -Anwendungen.

Integrierte Systemverwaltung

Der Dell Lifecycle Controller ermöglicht eine erweiterte integrierte Systemverwaltung während des gesamten Lebenszyklus des Systems. Der Dell Lifecycle Controller kann während der Startsequenz gestartet werden und unabhängig vom Betriebssystem arbeiten.

! **ANMERKUNG: Bestimmte Plattformkonfigurationen unterstützen möglicherweise nicht alle Funktionen des Dell Lifecycle Controller.**

Weitere Informationen zur Einrichtung des Dell Lifecycle Controller, zur Konfiguration der Hardware und Firmware sowie zur Bereitstellung des Betriebssystems finden Sie in der Dokumentation zum Dell Lifecycle Controller unter .

Start-Manager

Mit dem Bildschirm **Boot Manager** (Start-Manager) können Sie die Startoptionen und Diagnose-Dienstprogramme auswählen.

Anzeigen des Boot Manager (Start-Managers)

Info über diese Aufgabe

Sie rufen Sie den Boot Manager (Start-Manager) auf:

Schritte

1. Schalten Sie das System ein oder starten Sie es neu.
2. Drücken Sie die Taste F11, wenn folgende Meldung angezeigt wird:

F11 = Boot Manager

Wenn der Ladevorgang des Betriebssystems beginnt, bevor Sie F11 gedrückt haben, lassen Sie das System den Startvorgang vollständig ausführen. Starten Sie dann das System neu und versuchen Sie es noch einmal.

Hauptmenü des Start-Managers

Menüelement	Beschreibung
Continue Normal Boot (Normalen Startvorgang fortsetzen)	Das System versucht, von den Geräten in der Startreihenfolge zu starten, beginnend mit dem ersten Eintrag. Wenn der Startvorgang fehlschlägt, setzt das Gerät den Vorgang mit dem nächsten Gerät in der Startreihenfolge fort, bis ein Startvorgang erfolgreich ist oder keine weiteren Startoptionen vorhanden sind.
Einmaliges Startmenü	Für den Zugriff auf das Startmenü, um ein einmaliges Startgerät auszuwählen.
Launch System Setup (System-Setup starten)	Ermöglicht den Zugriff auf das System-Setup.
Launch Lifecycle Controller (Starten des Lifecycle Controller)	Beendet den Start-Manager und ruft das Dell Lifecycle Controller-Programm auf.
Systemdienstprogramme	Zum Starten von Systemdienstprogrammen wie die Systemdiagnose und UEFI-Shell.

Menü für den UEFI-Einmalstart

Über das Menü **One-shot UEFI boot** (UEFI-Einmalstart) können Sie auswählen, von welchem Startgerät gestartet werden soll.

System Utilities (Systemdienstprogramme)

Unter **System Utilities** (Systemdienstprogramme) sind die folgenden Dienstprogramme enthalten, die gestartet werden können:

- Startdiagnose
- BIOS-Aktualisierungsdatei-Explorer
- System neu starten



PXE-Boot

Sie können die PXE-Option (Preboot Execution Environment) zum Starten und Konfigurieren der vernetzten Systeme im Remote-Zugriff verwenden.

So greifen Sie auf die **PXE Boot** Option, starten Sie das System und dann drücken Sie die Taste F12 während des POST statt durch die Verwendung von Standard Startsequenz vom BIOS-Setup. Es werden keine ziehen Sie das Menü oder ermöglicht das Verwalten von Netzwerkgeräten.

Installieren und Entfernen von Systemkomponenten

Sicherheitshinweise

-  **VORSICHT:** Manche Reparaturarbeiten dürfen nur von qualifizierten Servicetechnikern durchgeführt werden. Maßnahmen zur Fehlerbehebung oder einfache Reparaturen sollten Sie nur dann selbst durchführen, wenn dies laut Produktdokumentation genehmigt ist, oder wenn Sie vom Team des Online- oder Telefonsupports dazu aufgefordert werden. Schäden durch nicht von Dell genehmigte Wartungsarbeiten werden durch die Garantie nicht abgedeckt. Lesen und befolgen Sie die mit dem Produkt gelieferten Sicherheitshinweise.
-  **ANMERKUNG:** Es wird empfohlen, bei Arbeiten an Komponenten im Inneren des Systems immer eine antistatische Unterlage zu verwenden und ein Erdungsarmband zu tragen.
-  **VORSICHT:** Um einen ordnungsgemäßen Betrieb und eine ausreichende Kühlung sicherzustellen, müssen alle Schächte im System zu jeder Zeit mit einer Komponente oder einem Platzhalter bestückt sein.

Vor der Arbeit an Komponenten im Inneren Ihres Systems

Voraussetzungen

Befolgen Sie die Sicherheitshinweise unter [Sicherheitshinweise](#).

Schritte

1. Schalten Sie das System aus.
2. Entfernen Sie das System aus dem Gehäuse.
3. Installieren Sie die E/A-Anschlussabdeckung.
 -  **VORSICHT:** Um Schäden an den E/A-Anschlüssen zu vermeiden, stellen Sie sicher, dass Sie die Anschlüsse abdecken, nachdem das System aus dem Gehäuse entfernt wurde.
4. Nehmen Sie die Abdeckung des Systems ab.

Nach der Arbeit an Komponenten im Inneren Ihres Systems

Voraussetzungen

Befolgen Sie die Sicherheitshinweise unter [Sicherheitshinweise](#).

Schritte

1. Bringen Sie die Systemabdeckung an.
2. Entfernen Sie die E/A-Anschlussabdeckung.
 -  **VORSICHT:** Um Schäden an den E/A-Anschlüssen zu vermeiden, berühren Sie nicht die Anschlüsse oder die Anschlussstifte.

3. Setzen Sie das System in das Gehäuse ein.
4. Schalten Sie das System ein.

Empfohlene Werkzeuge

Für die in diesem Abschnitt beschriebenen Maßnahmen benötigen Sie gegebenenfalls die folgenden Werkzeuge:

- Kreuzschlitzschraubenzieher Nr. 1 und 2
- Torx-Schraubendreher Nr. T8 und Nr. T30
- Erdungsband
- Sechskant-Steckschlüssel-5 mm

Entfernen des Systems aus dem Gehäuse

Voraussetzungen

1. Befolgen Sie die Sicherheitshinweise unter [Sicherheitshinweise](#).
2. Schalten Sie das System aus.
3. Vor dem Entfernen der Systeme halber Höhe aus den Schächten 11 und 12 des Gehäuses: Drehen Sie das LCD-Modul in die Lagerungsposition, um eine versehentliche Beschädigung des LCD-Displays zu vermeiden.

 **VORSICHT:** Um Schäden an den E/A-Anschlüssen zu vermeiden, berühren Sie nicht die Anschlüsse oder die Anschlussstifte.

 **VORSICHT:** Setzen Sie zum Schutz der Kontaktstifte der E/A-Anschlüsse immer die Abdeckung der E/A-Anschlüsse auf, wenn Sie ein System aus dem Gehäuse entfernen.

Schritte

1. Drücken Sie die Entriegelungstaste am Systemgriff und ziehen Sie dabei am Systemgriff, um das System vom Gehäuse zu lösen.
2. Ziehen Sie das System am Systemgriff aus dem Gehäuse.

 **ANMERKUNG:** Heben Sie das System niemals nur am Systemgriff.



Abbildung 7. Entfernen des Systems aus dem Gehäuse

3. Installieren Sie die E/A-Anschlussabdeckung über dem E/A-Anschluss.

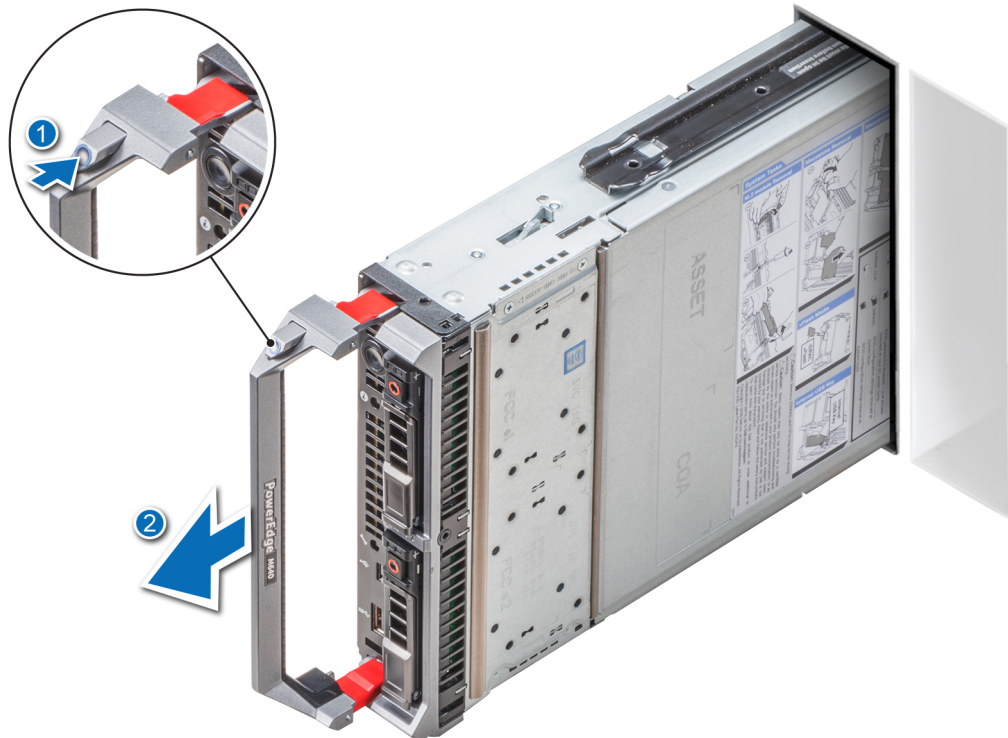

Abbildung 8. Installieren der E/A-Anschlussabdeckung

Nächste Schritte

Setzen Sie das System oder einen Systemplatzhalter in das Gehäuse ein.

⚠ VORSICHT: Setzen Sie einen Systemplatzhalter ein, wenn das System dauerhaft entfernt wird. Wird das Gehäuse über einen längeren Zeitraum ohne Systemplatzhalter betrieben, kann dies zur Überhitzung des Gehäuses führen.

Installieren des Systems im Gehäuse

Voraussetzungen

Befolgen Sie die Sicherheitshinweise Konfigurationsrichtlinien gefolgt werden, die in [Sicherheitshinweise](#).

Schritte

1. Wenn Sie ein neues System im Gehäuse installieren: Entfernen Sie die Abdeckung der E/A-Anschlüsse von den E/A-Anschlüssen und bewahren Sie sie für die Zukunft auf.



Abbildung 9. Entfernen der E/A-Anschlussabdeckung

2. Richten Sie das System so aus, dass sich der Systemgriff auf der linken Seite des Systems befindet.
3. Wenn Sie ein System halber Höhe in Schacht 11 oder 12 des Gehäuses installieren: Drehen Sie das LCD-Modul in die horizontale Lagerungsposition, um eine versehentliche Beschädigung des LCD-Displays zu vermeiden.
4. Wenn Sie ein System halber Höhe in einem der acht oberen Schächte des Gehäuses installieren: Richten Sie die Führungsschiene an der oberen Kante des Systems so aus, dass die Schiene zwischen den Kunststoffführungen am Gehäuse sitzt.
Wenn Sie ein System halber Höhe in einem der acht unteren Schächte des Gehäuses installieren: Richten Sie die Kante des Systems an der Führungsschiene am Boden des Gehäuses aus.
5. Fassen Sie den Systemgriff und schieben Sie das System in das Gehäuse, bis es einrastet.



Abbildung 10. System im Gehäuse installieren

Nächste Schritte

Schalten Sie das System ein.

Das Systeminnere

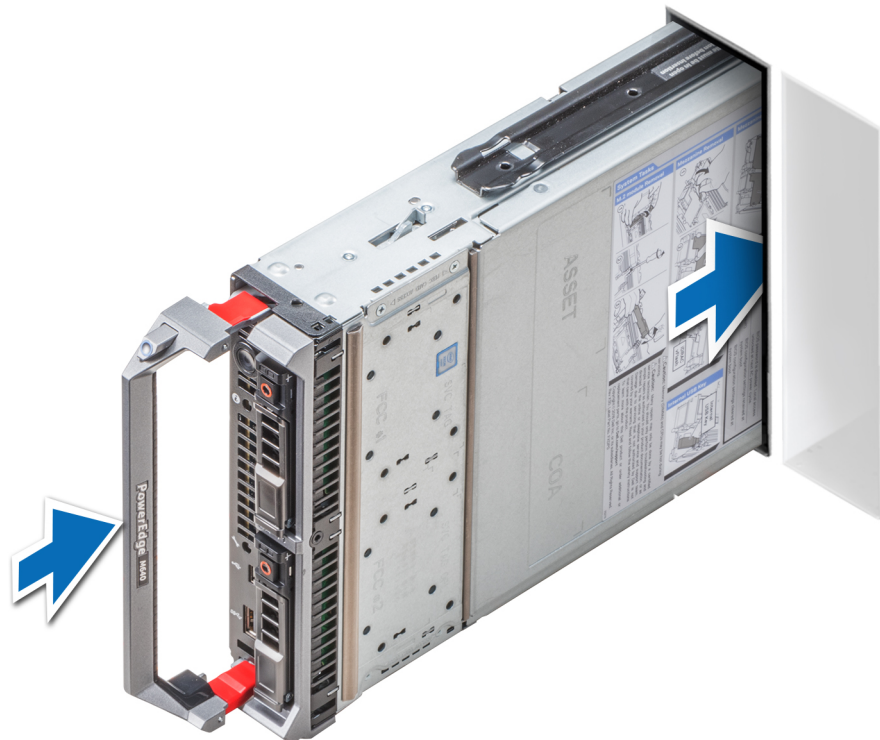
⚠ VORSICHT: Manche Reparaturarbeiten dürfen nur von qualifizierten Servicetechnikern durchgeführt werden. Maßnahmen zur Fehlerbehebung oder einfache Reparaturen sollten Sie nur dann selbst durchführen, wenn dies laut Produktdokumentation genehmigt ist, oder wenn Sie vom Team des Online- oder Telefonsupports dazu aufgefordert werden. Schäden durch nicht von Dell genehmigte Wartungsarbeiten werden durch die Garantie nicht abgedeckt. Lesen und befolgen Sie die mit dem Produkt gelieferten Sicherheitshinweise.



Abbildung 11. Das Systeminnere

- | | |
|--|----------------------------|
| 1. Laufwerksgehäuse | 2. Laufwerkrückwandplatine |
| 3. IDSDM-Karte | 4. Kühlgehäuse |
| 5. Zusatzkarte (Fabric C) | 6. E/A-Anschlussabdeckung |
| 7. Netzwerktochterkarte (Network Daughter Card, NDC) | 8. Zusatzkarte (Fabric B) |
| 9. Kühlkörper (CPU1) | 10. Kühlkörper (CPU2) |
| 11. Speichermodul (16) | 12. Systemgriff |

Systemabdeckung

Entfernen der Systemabdeckung

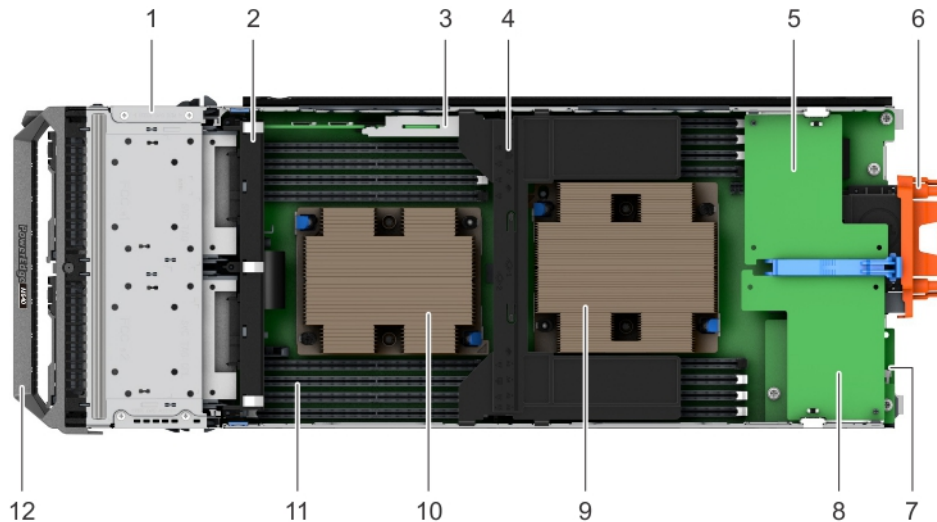
Voraussetzungen

1. Befolgen Sie die Sicherheitshinweise unter [Sicherheitshinweise](#).
2. Schalten Sie das System aus.
3. [Entfernen Sie das System aus dem Gehäuse](#).
4. Installieren Sie die E/A-Anschlussabdeckung.

Schritte

1. Drücken Sie auf die Entriegelungstaste und schieben Sie die Abdeckung in Richtung Systemrückseite.
2. Heben Sie die Abdeckung vom System ab.



Abbildung 12. Entfernen der Systemabdeckung

Installieren der Systemabdeckung

Voraussetzungen

1. Befolgen Sie die Sicherheitshinweise unter [Sicherheitshinweise](#).
2. Vergewissern Sie sich, dass alle internen Kabel korrekt verlegt und angeschlossen sind und dass keine Werkzeuge oder losen Teile im System zurückbleiben.

Schritte

1. Richten Sie die Führungsschienen an der Systemabdeckung an den Führungsschlitz im System aus.
2. Schieben Sie die Systemabdeckung nach vorn, bis sie einrastet.



Abbildung 13. Installieren der Systemabdeckung

Nächste Schritte

1. Entfernen Sie die Abdeckung der E/A-Anschlüsse und bewahren Sie sie für die Zukunft auf.
2. [Setzen Sie das System ins Gehäuse ein.](#)
3. Schalten Sie das System ein.

Kühlgehäuse

Entfernen des Kühlgehäuses

Voraussetzungen

⚠ VORSICHT: Betreiben Sie das System niemals mit entferntem Kühlgehäuse. Das System kann andernfalls schnell überhitzen, was zum Abschalten des Systems und zu Datenverlust führt.

1. Befolgen Sie die Sicherheitshinweise unter [Sicherheitshinweise](#).
2. Befolgen Sie die Anweisungen unter [Vor der Arbeit an Komponenten im Inneren Ihres Systems](#).

Schritte

Fassen Sie das Kühlgehäuse an beiden Enden und heben Sie es aus dem System.



Abbildung 14. Entfernen des Kühlgehäuses

Nächste Schritte

Installieren Sie das Kühlgehäuse.

Installieren des Kühlgehäuses

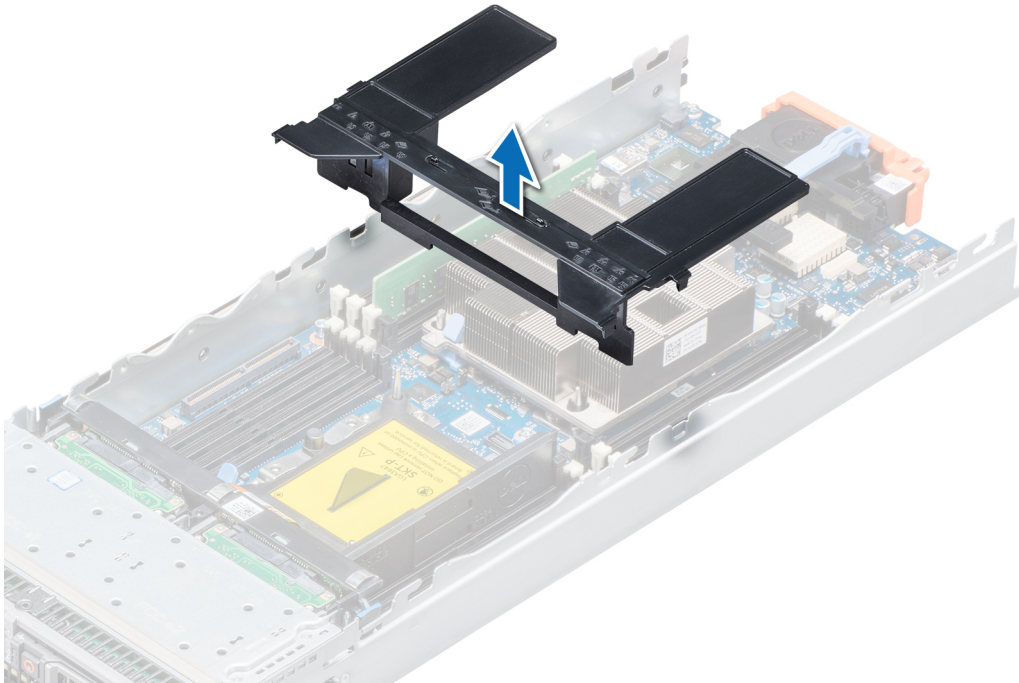
Voraussetzungen

1. Befolgen Sie die Sicherheitshinweise unter [Sicherheitshinweise](#).

Schritte

1. Richten Sie die Laschen am Kühlgehäuse an den Aussparungen am System aus.
2. Drücken Sie das Kühlgehäuse ins System, bis es fest einrastet.



Abbildung 15. Installieren des Kühlgehäuses

Nächste Schritte

1. Befolgen Sie die Anweisungen unter [Nach der Arbeit an Komponenten im Inneren Ihres Systems.](#)

Laufwerke

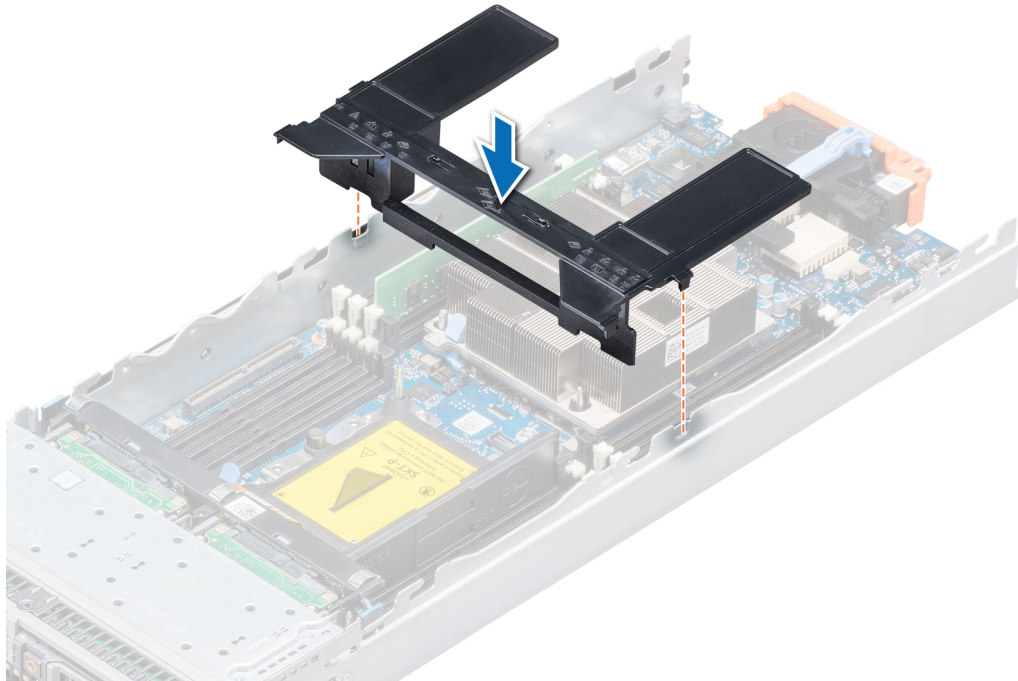
ANMERKUNG: Mischkonfigurationen aus PCIe-SSDs, SAS-Laufwerken und SATA-Laufwerken werden nicht unterstützt.

Entfernen eines Laufwerkplatzhalters

Voraussetzungen

VORSICHT: Um eine ausreichende Systemkühlung zu gewährleisten, müssen alle leeren Laufwerkschächte mit entsprechenden Platzhaltern belegt sein.

Befolgen Sie die Sicherheitshinweise unter [Sicherheitshinweise](#).

Schritte

Drücken Sie auf die Entriegelungstaste und ziehen Sie den Laufwerkplatzhalter aus dem Laufwerksteckplatz.



Abbildung 16. Laufwerkplatzhalter entfernen

Nächste Schritte

Setzen Sie den Laufwerkträger ein oder setzen Sie den Laufwerkplatzhalter ein.

Einsetzen eines Laufwerkplatzhalters

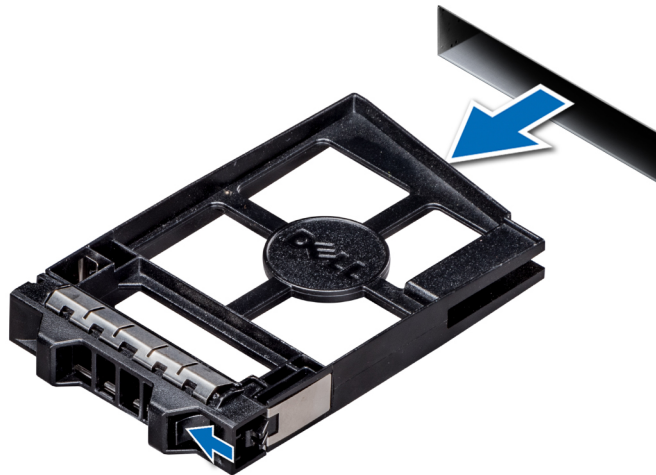
Voraussetzungen

Befolgen Sie die Sicherheitshinweise unter [Sicherheitshinweise](#).

Schritte

Schieben Sie den Laufwerkplatzhalter in den Laufwerksteckplatz, bis die Entriegelungstaste einrastet.



Abbildung 17. Einsetzen eines Laufwerkplatzhalters

Entfernen eines Laufwerkträgers

Voraussetzungen

⚠ VORSICHT: Zur Gewährleistung einer ausreichenden Systemkühlung müssen alle leeren Laufwerkschächte mit Laufwerkplatzhaltern bestückt sein.

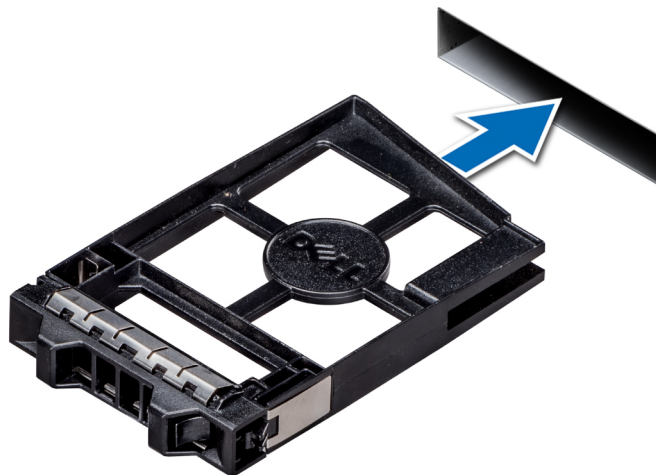
⚠️ WARNUNG: Stellen Sie sicher, dass Sie eine Sicherungskopie Ihrer Daten anfertigen, bevor Sie ein Laufwerk entfernen. Weitere Informationen zur Vorbereitung eines Laufwerks für sein Entfernen sowie zur unterstützten RAID-Redundanz finden Sie im Fehlerbehebungshandbuch für das System unter .

📄 ANMERKUNG: Verwenden Sie die Managementsoftware, um das Laufwerk für sein Entfernen vorzubereiten. Wenn das Laufwerk online ist, blinkt die grüne Aktivitäts-/Fehleranzeige, während es ausgeschaltet wird. Sobald keine der Anzeigen mehr leuchtet, kann das Laufwerk entfernt werden. Weitere Informationen finden Sie in der Dokumentation zum Speicher-Controller.

Befolgen Sie die Sicherheitshinweise unter [Sicherheitshinweise](#).

Schritte

1. Drücken Sie auf die Taste am Laufwerkträger, um den Freigabegriff zu öffnen.
2. Fassen Sie den Freigabegriff und ziehen Sie den Träger heraus.



Abbildung 18. Entfernen eines Laufwerksträgers

Nächste Schritte

Setzen Sie den Laufwerksträger ein oder setzen Sie einen Laufwerkplatzhalter ein.

Einsetzen eines Laufwerksträgers

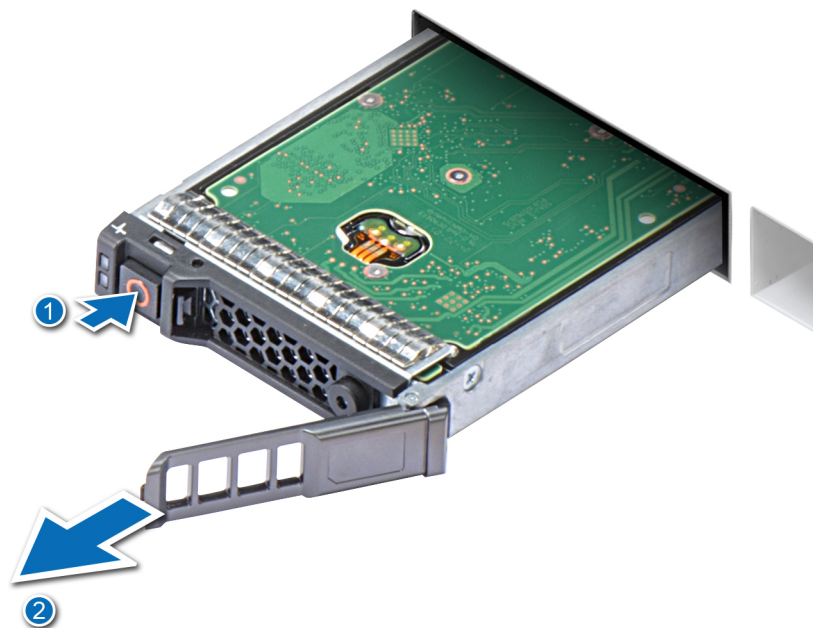
Voraussetzungen

Befolgen Sie die Sicherheitshinweise unter [Sicherheitshinweise](#).

Schritte

1. Setzen Sie den Laufwerksträger in den Laufwerksteckplatz.
2. Drücken Sie den Entriegelungsgriff herunter, bis der Träger einrastet.



Abbildung 19. Einsetzen eines Laufwerkträgers

Entfernen eines Laufwerks aus einem Laufwerkträger

Voraussetzungen

1. Befolgen Sie die Sicherheitshinweise unter [Sicherheitshinweise](#).
2. [Entfernen Sie den Laufwerkträger aus dem System](#).

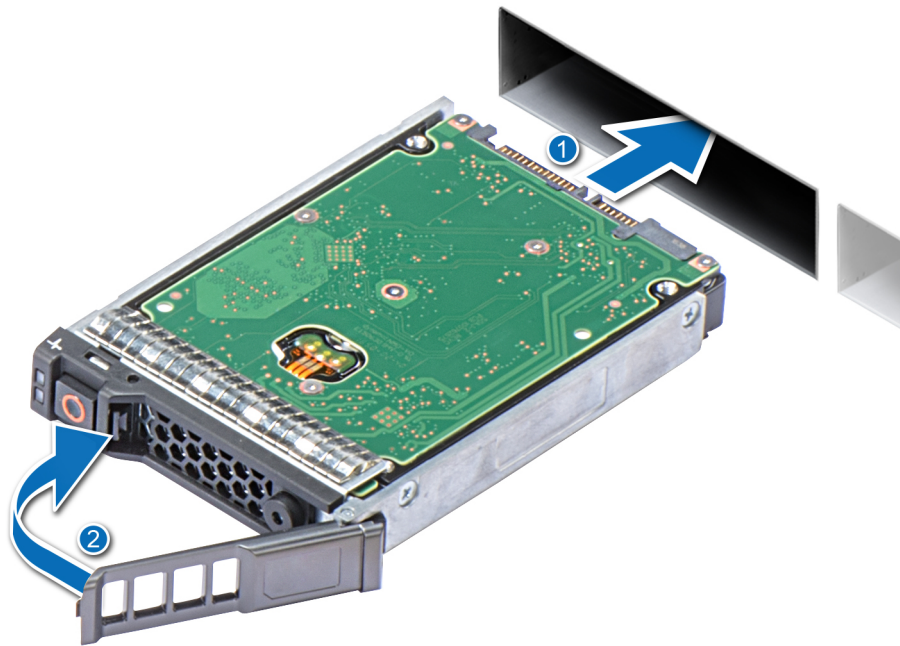
Schritte

1. Entfernen Sie mit dem Kreuzschlitzschraubendreher Nr. 1 die Schrauben von den Gleitschienen am Laufwerkträger.
2. Heben Sie das Laufwerk aus dem Laufwerkträger.



Abbildung 20. Laufwerk aus dem Laufwerkträger entfernen

Nächste Schritte

Falls erforderlich: [Setzen Sie ein Laufwerk in den Laufwerkträger ein.](#)

Installieren eines Laufwerks im Laufwerkträger

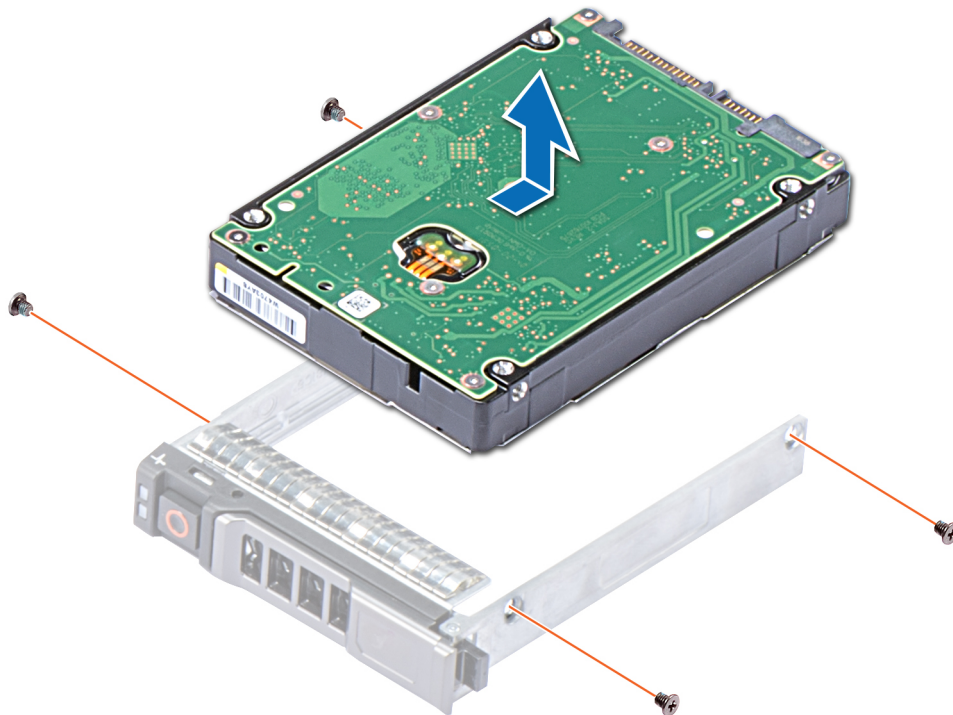
Voraussetzungen

Befolgen Sie die Sicherheitshinweise unter [Sicherheitshinweise](#).

Schritte

1. Setzen Sie das Laufwerk in den Laufwerkträger. Das Anschlussende des Laufwerks muss zur Rückseite des Trägers zeigen
2. Richten Sie die Schraubenbohrungen im Laufwerk an den Schraubenbohrungen im Laufwerkträger aus.
3. Bringen Sie mit dem Kreuzschlitzschraubendreher Nr. 1 die Schrauben wieder an, um das Laufwerk im Laufwerkträger zu befestigen.



Abbildung 21. Laufwerk im Laufwerkträger installieren

Entfernen des Laufwerkträgers

Voraussetzungen

1. Befolgen Sie die Sicherheitshinweise unter [Sicherheitshinweise](#).
2. Befolgen Sie die Anweisungen unter [Vor der Arbeit an Komponenten im Inneren Ihres Systems](#).
3. [Entfernen Sie die Laufwerke](#).
4. [Entfernen Sie die Laufwerkrückwandplatine](#).

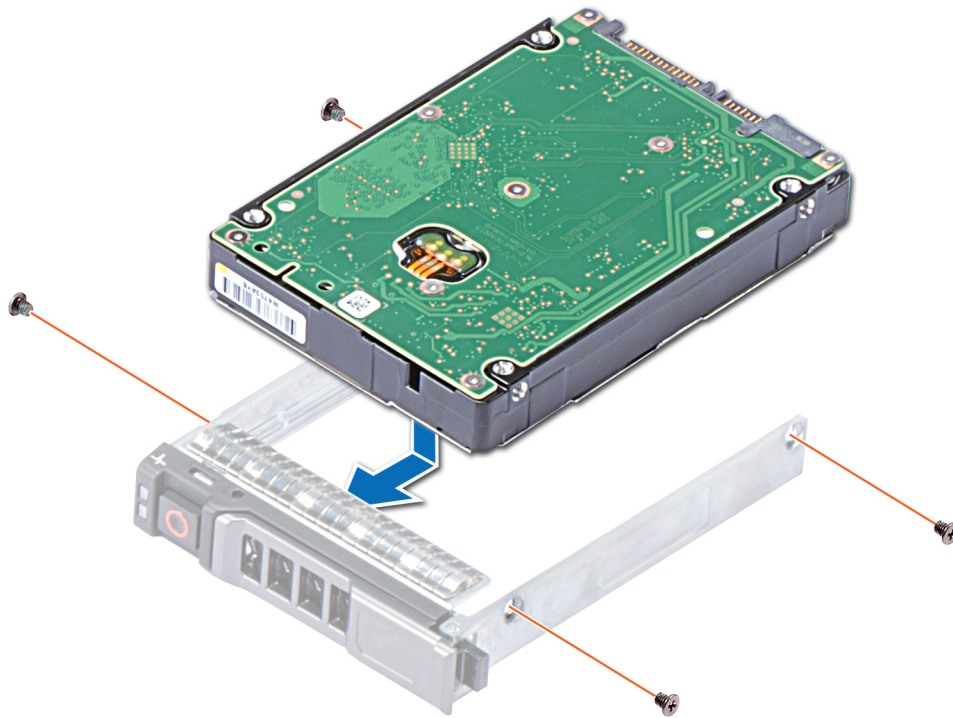
Schritte

1. Entfernen Sie mit dem Kreuzschlitzschraubendreher Nr. 1 die Schrauben, mit denen das Laufwerksgehäuse am Gehäuse befestigt ist.
2. Fassen Sie das Laufwerksgehäuse an den Kanten und heben Sie es aus dem System.



Abbildung 22. Entfernen des Laufwerkträgers

Nächste Schritte

Bauen Sie das Laufwerksgehäuse ein.

Einbauen des Laufwerksgehäuses

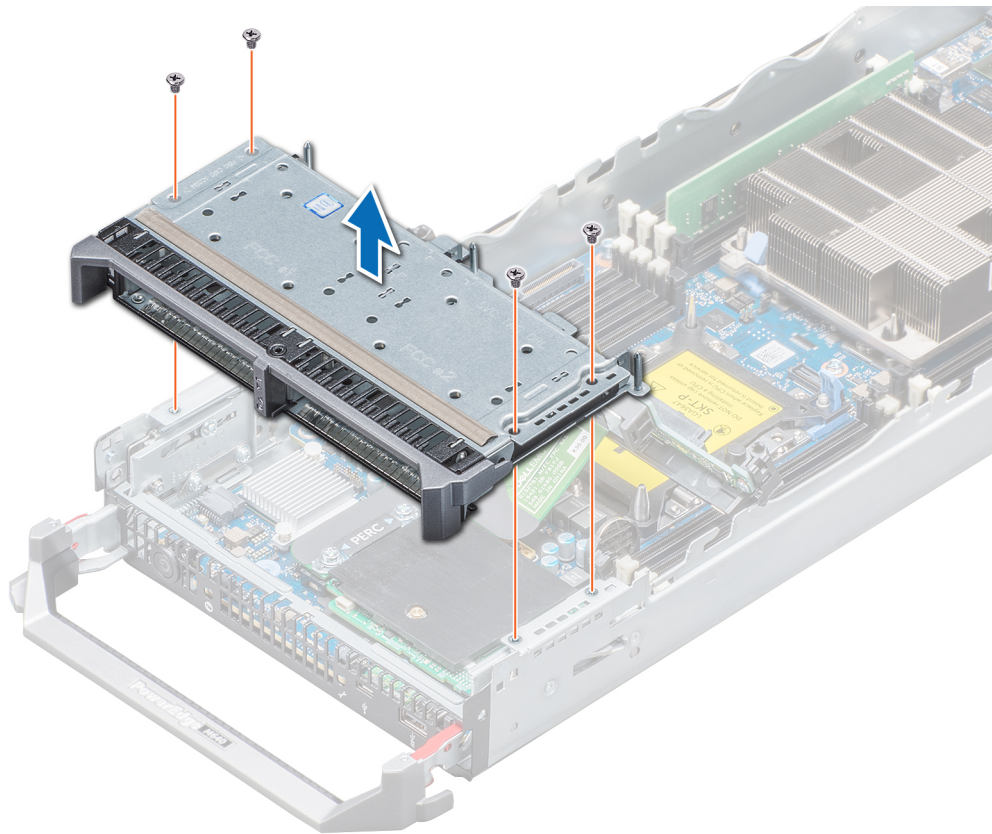
Voraussetzungen

Befolgen Sie die Sicherheitshinweise unter [Sicherheitshinweise](#).

Schritte

1. Richten Sie die Schraubenbohrungen im Laufwerksgehäuse an den Schraubenbohrungen im System aus.
2. Drücken Sie das Laufwerksgehäuse in das System, bis es einrastet.
3. Bringen Sie mit dem Kreuzschlitzschraubendreher Nr. 1 die Schrauben wieder an, um das Laufwerksgehäuse am System zu befestigen.



Abbildung 23. Einbauen des Laufwerksgehäuses

Nächste Schritte

1. Installieren Sie die Laufwerksrückwandplatine.
2. Installieren Sie die Laufwerke.
3. Befolgen Sie die Anweisungen unter [Nach der Arbeit an Komponenten im Inneren Ihres Systems](#).

Laufwerkrückwandplatine

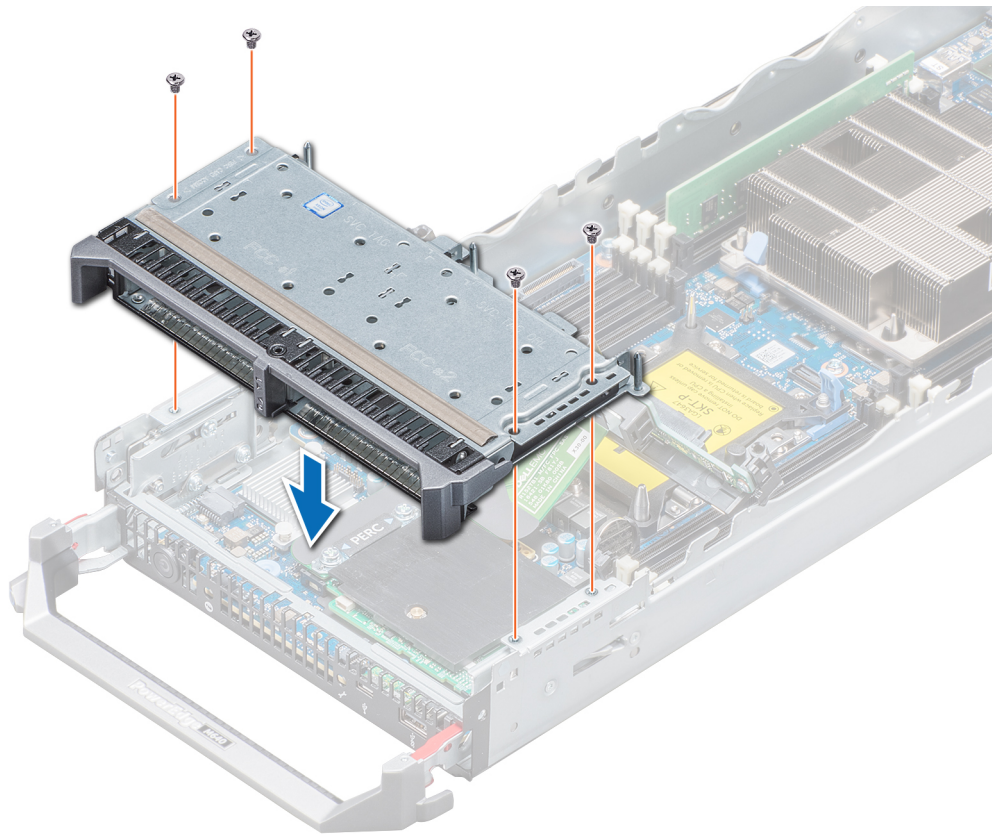
Entfernen der Laufwerkrückwandplatine

Voraussetzungen

⚠ VORSICHT: Um Schäden an den Laufwerken und der Laufwerkrückwandplatine zu vermeiden, müssen Sie die Laufwerke aus dem System entfernen, bevor Sie die Laufwerkrückwandplatine entfernen.

⚠ VORSICHT: Notieren Sie sich vor dem Ausbau die Nummern der einzelnen Laufwerke und kennzeichnen Sie die Laufwerke vorübergehend, damit Sie sie später wieder jeweils in denselben Steckplatz einsetzen können.

1. Befolgen Sie die Sicherheitshinweise unter [Sicherheitshinweise](#).
2. Befolgen Sie die Anweisungen unter [Vor der Arbeit an Komponenten im Inneren Ihres Systems](#).
3. [Entfernen Sie die Laufwerke](#).

Schritte

1. Drücken Sie auf die Freigabelaschen und heben Sie die Laufwerkrückwandplatine nach oben, bis sich die Führungen an der Laufwerkrückwandplatine von den Führungsstiften am Laufwerksgehäuse lösen.

i ANMERKUNG: Das Kabel der Laufwerkrückwandplatine kann erst vom Anschluss auf der Systemplatine getrennt werden, wenn das Laufwerksgehäuse entfernt wurde.



Abbildung 24. Entfernen der Laufwerksrückwandplatte

i ANMERKUNG: Ist das System mit einer SAS/PCIe-Rückwandplatte konfiguriert, müssen Sie außerdem zwei zusätzliche Befestigungsschrauben lösen, mit denen der Stecker des Speicher-Controller-Kabels im Anschluss auf der Systemplatine befestigt ist.

2. Entfernen Sie das Laufwerksgehäuse.
3. Lösen Sie mit dem Kreuzschlitzschraubendreher Nr. 2 die Befestigungsschrauben, mit denen der Stecker des Laufwerksrückwandplatten-Kabels im Anschluss auf der Systemplatine befestigt ist.
4. Heben Sie die Laufwerksrückwandplatte aus dem System.

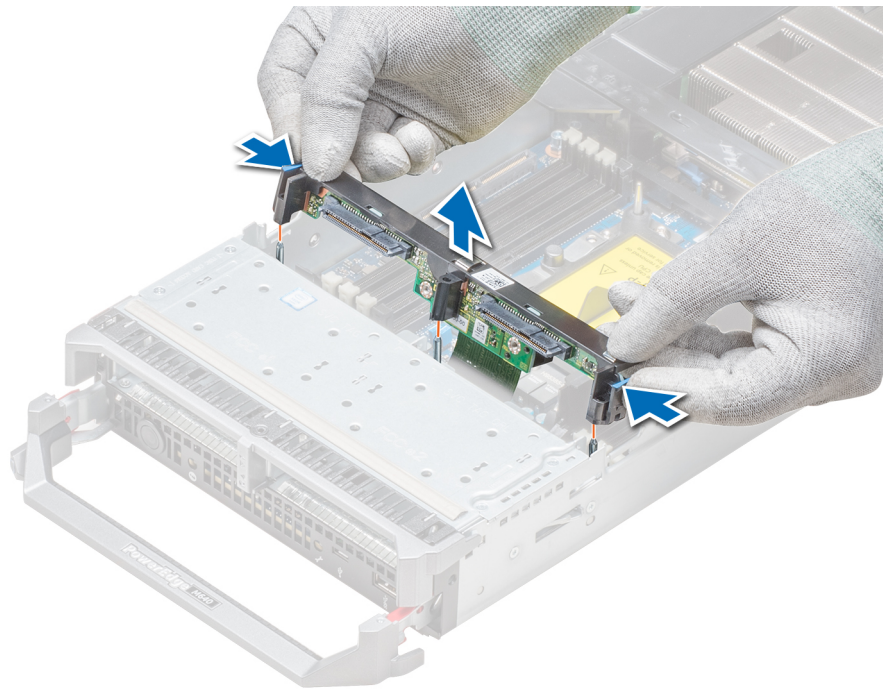

Abbildung 25. Kabel der Rückwandplatte entfernen

Nächste Schritte

Setzen Sie das Laufwerk ein oder setzen Sie die Laufwerkrückwandplatine ein.

Installieren der Laufwerkrückwandplatine

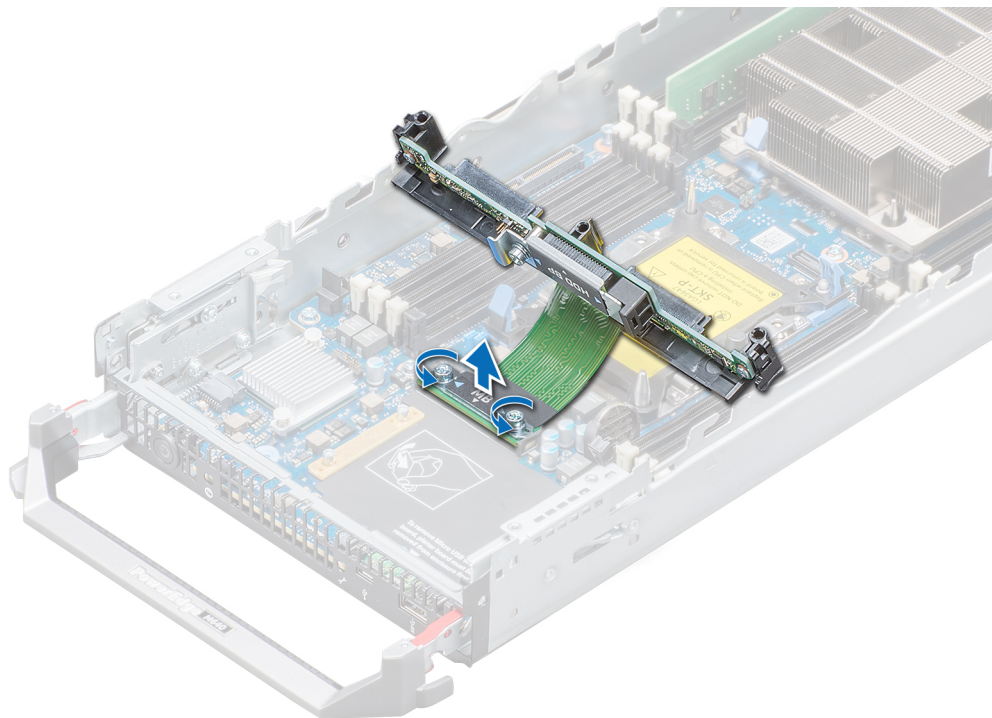
Voraussetzungen

Befolgen Sie die Sicherheitshinweise unter [Sicherheitshinweise](#).

Schritte

1. Richten Sie die Befestigungsschrauben am Stecker des Laufwerkrückwandplatten-Kabels an den Schraubenbohrungen am Anschluss auf der Systemplatine aus.
2. Ziehen Sie mit dem Kreuzschlitzschraubendreher Nr. 2 die Befestigungsschrauben an, um den Stecker des Laufwerkrückwandplatten-Kabels an der Systemplatine zu befestigen.



Abbildung 26. Kabel der Laufwerkrückwandplatine installieren

ANMERKUNG: Ist das System mit einer SAS/PCIe-Rückwandplatine konfiguriert, müssen Sie außerdem zwei zusätzliche Befestigungsschrauben anbringen, um den Stecker des Speicher-Controller-Kabels im Anschluss auf der Systemplatine zu befestigen.

3. Bauen Sie das Laufwerksgehäuse ein.
4. Richten Sie die Führungen auf der SSD-Rückwandplatine an den Führungsstiften am Laufwerksgehäuse aus.
5. Drücken Sie auf die Freigabelaschen und drücken Sie die Laufwerkrückwandplatine in das System, bis sie fest einrastet und die Laschen am System einrasten.

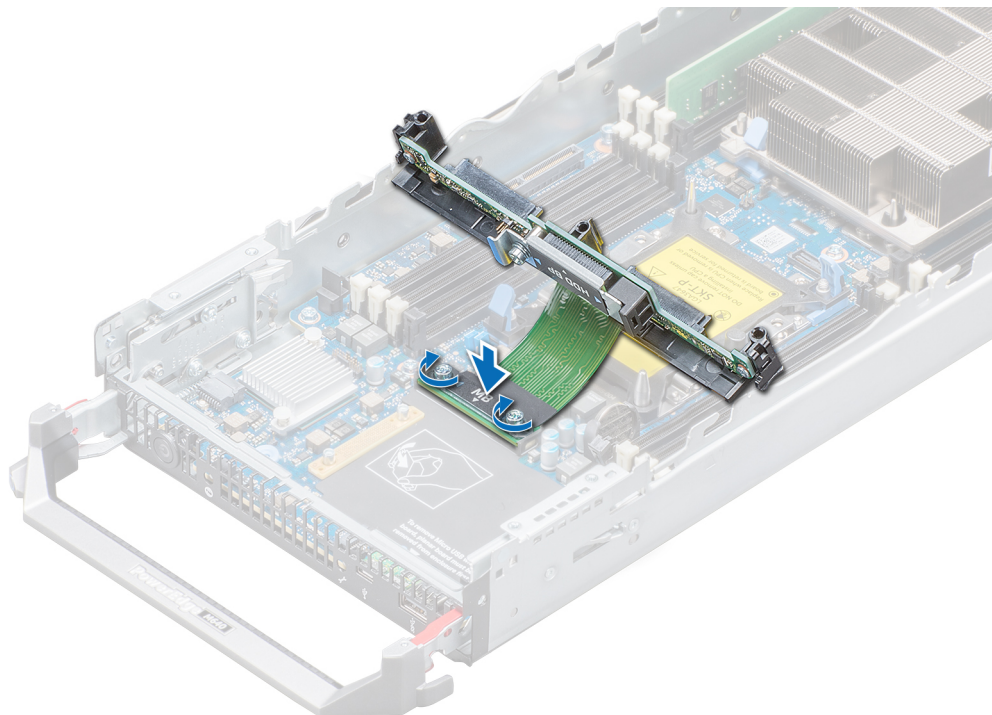

Abbildung 27. Installieren der Laufwerkrückwandplatine

Nächste Schritte

1. [Installieren Sie die Laufwerke](#) in den ursprünglichen Steckplätzen.
2. Befolgen Sie die Anweisungen unter [Nach der Arbeit an Komponenten im Inneren Ihres Systems](#).

Systemspeicher

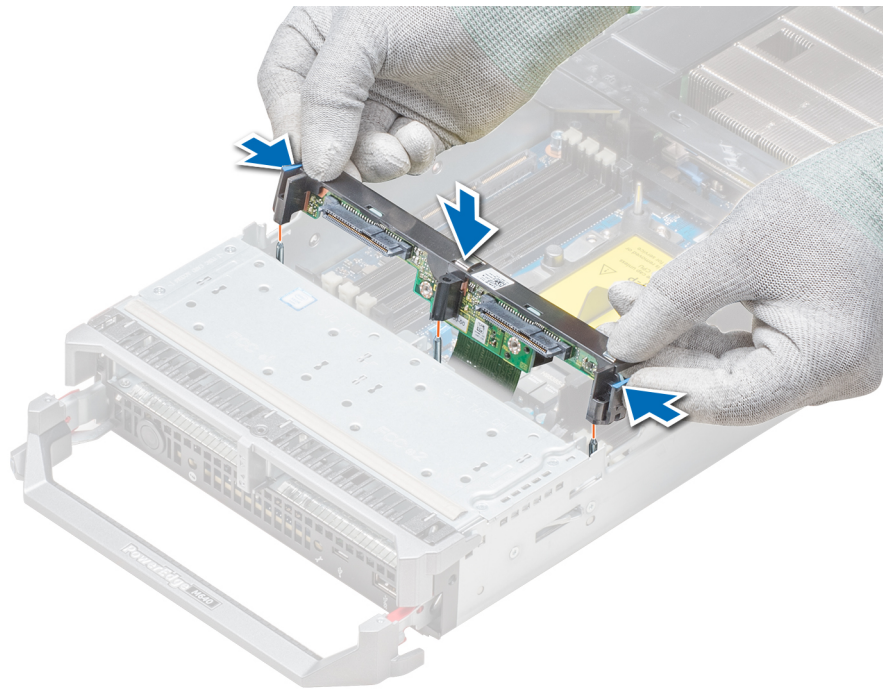
Richtlinien für Systemspeicher

Das System enthält 16 Speichersockel, die in zwei Sätze zu 8 Sockeln aufgeteilt sind, also ein Satz für jeden Prozessor. Jeder Satz von acht Speichersockeln ist in vier Kanäle organisiert. Jedem Prozessor sind sechs Speicherkanäle zugewiesen. In den einzelnen Kanälen sind die Freigabelaschen der jeweils ersten drei Sockel weiß und die des vierten Sockels schwarz.



Abbildung 28. Ansicht des Systemspeichers

Die Speicherkanäle sind folgendermaßen organisiert:

Tabelle 24. Speicherkanäle

Prozessor	Kanal 0	Kanal 1	Kanal 2	Kanal 3	Kanal 4	Kanal 5
Prozessor 1	Steckplätze A1 und A7	Steckplätze A2	Steckplätze A3	Steckplätze A4 und A8	Steckplätze A5	Steckplätze A6
Prozessor 2	Steckplätze B1 und B7	Steckplätze B2	Steckplätze B3	Steckplätze B4 und B8	Steckplätze B5	Steckplätze B6

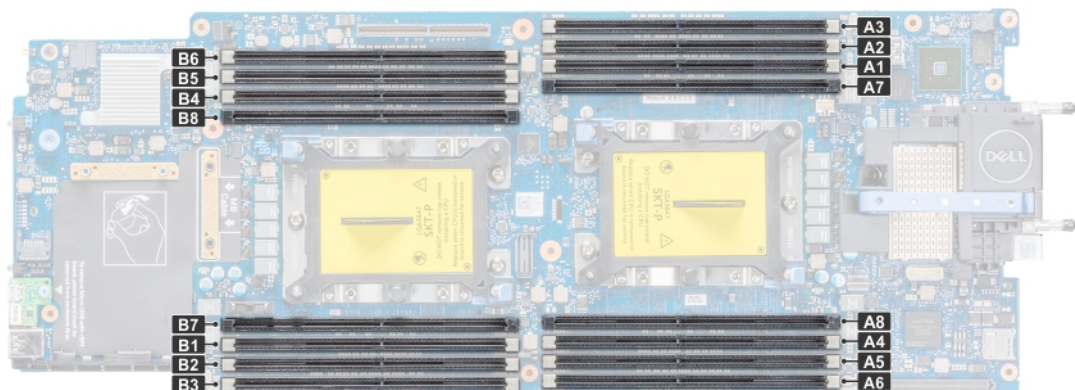
Allgemeine Richtlinien zur Installation von Speichermodulen

Um eine optimale Leistung des Systems zu gewährleisten, sollten Sie bei der Konfiguration des Systemspeichers die nachfolgend beschriebenen allgemeinen Richtlinien beachten. Wenn die Arbeitsspeicherkonfiguration Ihres Systems diesen Richtlinien nicht entspricht, startet das System möglicherweise nicht, reagiert während der Arbeitsspeicherkonfiguration möglicherweise plötzlich nicht mehr oder stellt möglicherweise nur eingeschränkte Arbeitsspeicherkapazität zur Verfügung.

Die Betriebsfrequenz des Speicherbusses kann 2933 MT/s, 2666 MT/s, 2400 MT/s oder 2133 MT/s betragen, abhängig von den folgenden Faktoren:

- Ausgewähltes Systemprofil (z. B. „Performance Optimized“ [Leistungsoptimiert] oder „Custom“ [Benutzerdefiniert] [hohe Geschwindigkeit oder niedrigere Geschwindigkeit])
- Maximal von den Prozessoren unterstützte DIMM-Geschwindigkeit. Bei einer Speicherfrequenz von 2933 MT/s wird ein DIMM pro Kanal unterstützt.
- Maximal von den DIMMs unterstützte Geschwindigkeit

ANMERKUNG: Die Einheit MT/s gibt die DIMM-Taktrate in Millionen Übertragungen (Megatransfers) pro Sekunde an.

Dieses System unterstützt die Funktion „Flexible Memory Configuration“ (Flexible Arbeitsspeicherkonfiguration) und kann daher mit jeder gültigen Chipsatzarchitektur konfiguriert und betrieben werden. Wir empfehlen, bei der Installation von Speichermodulen die folgenden Richtlinien zu beachten:

- Alle DIMMs müssen DDR4-DIMMs sein.
- RDIMMs und LRDIMMs dürfen nicht kombiniert werden.
- 64-GB-LRDIMMs im DDP-Design (Dual Die Package) dürfen nicht mit 128-GB-LRDIMMs im TSV-Design (Through Silicon Via/3DS) kombiniert werden.
- Speichermodule mit x4-DRAM und Speichermodule mit x8-DRAM können kombiniert werden.
- Pro Kanal dürfen bis zu zwei RDIMMs eingesetzt werden. Die Bankanzahl spielt dabei keine Rolle.
- Pro Kanal dürfen bis zu zwei LRDIMMs eingesetzt werden. Die Bankanzahl spielt dabei keine Rolle.
- Jeder Kanal kann mit maximal zwei DIMMs mit unterschiedlicher Bankanzahl bestückt werden. Die Bankanzahl spielt dabei keine Rolle.
- Sind Speichermodule mit unterschiedlichen Geschwindigkeiten installiert, arbeiten die Speichermodule mit der Geschwindigkeit des langsamsten installierten Moduls.
- Bestücken Sie die Speichermodulsockel nur, wenn ein Prozessor installiert ist.
 - In Systemen mit einem einzigen Prozessor stehen die Sockel A1 bis A8 zur Verfügung.
 - In Systemen mit zwei Prozessoren stehen die Sockel A1 bis A8 sowie die Sockel B1 bis B8 zur Verfügung.
- Bestücken Sie zuerst alle Sockel mit weißer Freigabelasche und dann alle Sockel mit schwarzer Freigabelasche.
- Bei der Installation von Speichermodulen mit unterschiedlicher Kapazität müssen Sie die Sockel zuerst mit den Speichermodulen mit der höchsten Kapazität bestücken.

Nehmen wir beispielsweise an, Sie möchten Speichermodule mit 8 GB und 16 GB kombinieren. Dann setzen Sie die 16-GB-Speichermodule in die Sockel mit weißer Freigabelasche und die 8-GB-Speichermodule in die Sockel mit schwarzer Freigabelasche.

- Speichermodule unterschiedlicher Kapazität können kombiniert werden, vorausgesetzt es werden die betreffenden zusätzlichen Regeln zur Arbeitsspeicherbestückung befolgt.

Beispielsweise können Sie 8-GB-Speichermodule und 16-GB-Speichermodule kombinieren.

- In Konfigurationen mit zwei Prozessoren muss die Arbeitsspeicherkonfiguration für jeden Prozessor identisch sein.

Wenn Sie beispielsweise Sockel A1 für Prozessor 1 bestücken, müssen Sie auch Sockel B1 für Prozessor 2 bestücken usw.

- Die gleichzeitige Verwendung von mehr als zwei unterschiedlichen Speichermodulkapazitäten wird vom System nicht unterstützt.
- Unausgeglichene Arbeitsspeicherkonfigurationen führen zu Leistungseinbußen. Für optimale Leistung sollten Sie die Speicherkanäle also immer identisch bestücken, mit identischen DIMMs.
- Setzen Sie für maximale Leistung pro Prozessor jeweils sechs identische Speichermodule gleichzeitig ein (1 DIMM pro Kanal).

- Um eine ordnungsgemäße Systemkühlung zu gewährleisten, muss in jedem nicht belegten Speichersockel ein Speichermodulplatzhalter installiert werden.

Aktualisierung der DIMM-Bestückung im Modus „Performance Optimized“ (Leistungsoptimiert) bei vier bzw. acht DIMMs pro Prozessor:

- Sollen vier DIMMs pro Prozessor installiert werden, müssen die Steckplätze 1, 2, 3 und 4 bestückt werden.
- Sollen acht DIMMs pro Prozessor installiert werden, müssen die Steckplätze 1, 2, 3, 4, 5, 6, 7 und 8 bestückt werden (Plattformtyp 2-1-1).

Betriebsartsspezifische Richtlinien

Welche Konfigurationen zulässig sind, hängt davon ab, welchen Arbeitsspeichermodus Sie im System-BIOS ausgewählt haben.

Tabelle 25. Betriebsmodi des Arbeitsspeichers

Memory Operating Mode	Beschreibung
Optimierungsmodus	Ist der Optimizer Mode (Optimierungsmodus) aktiviert, arbeiten die DRAM-Controller unabhängig voneinander im 64-Bit-Modus und liefern optimale Arbeitsspeicherleistung.
Mirror Mode	Ist der Mirror Mode (Spiegelungsmodus) aktiviert, hält das System zwei identische Kopien der Daten im Arbeitsspeicher vor und der insgesamt verfügbare Systemspeicher beträgt 50 % des insgesamt installierten physischen Speichers. Die restlichen 50 % werden zur Spiegelung der aktiven Speichermodule verwendet. Diese Funktion bietet maximale Zuverlässigkeit und ermöglicht es dem System, selbst während eines schwerwiegenden Arbeitsspeicherausfalls weiterzuarbeiten. Es schaltet dann auf die gespiegelte Kopie um. Die Installationsrichtlinien zur Aktivierung des Spiegelungsmodus schreiben vor, dass die Speichermodule hinsichtlich Größe, Geschwindigkeit und Technologie identisch sein müssen. Zudem müssen sie in Sätzen von sechs Modulen je Prozessor installiert sein.
Single Rank Spare Mode	Im Single Rank Spare Mode (Modus mit einer redundanten Bank) wird pro Kanal eine Bank als redundante Bank festgelegt. Wenn in einer Bank oder einem Kanal bei aktivem Betriebssystem übermäßig viele korrigierbare Fehler auftreten, werden sie in den redundanten Bereich verschoben, damit sie keine nicht behebbaren Ausfälle verursachen. Dieser Modus setzt voraus, dass pro Kanal mindestens zwei Bänke installiert sind.
Multi Rank Spare Mode	Im Multi Rank Spare Mode (Modus mit mehreren redundanten Bänken) werden pro Kanal zwei Bänke als redundante Bänke festgelegt. Wenn in einer Bank oder einem Kanal bei aktivem Betriebssystem übermäßig viele korrigierbare Fehler auftreten, werden sie in den redundanten Bereich verschoben, damit sie keine nicht behebbaren Ausfälle verursachen. Dieser Modus setzt voraus, dass pro Kanal mindestens drei Bänke installiert sind. Ist Arbeitsspeicherredundanz mit einer redundanten Bank aktiviert, wird der für das Betriebssystem verfügbare Systemspeicher um eine Bank pro Kanal reduziert. Beispiel: In einer Konfiguration mit 2 Prozessoren und 16 16-GB-Speichermodulen mit je einer Bank beläuft sich der verfügbare Systemspeicher auf $3 \div 4$ (Bänke \div Kanäle) \times 16 (Speichermodule) \times 16 GB = 192 GB und nicht auf 16 (Speichermodule) \times 16 GB = 256 GB. Bei Konfigurationen mit mehreren redundanten Bänken wird als Multiplikator 1/2 verwendet (Bänke/Kanäle).

i ANMERKUNG: Um Arbeitsspeicherredundanz nutzen zu können, muss die Funktion im BIOS-Menü des System-Setups aktiviert werden.

ANMERKUNG: Arbeitsspeicherredundanz bietet keinen Schutz gegen nicht korrigierbare Mehrfachbitfehler.

Dell Fault Resilient Mode

Ist der **Dell Fault Resilient Mode** (Ausfallsicherer Dell Modus) aktiviert, erstellt das BIOS einen ausfallsicheren Arbeitsspeicherbereich. Dieser Modus kann von Betriebssystemen verwendet werden, die die Funktion zum Laden kritischer Anwendungen unterstützen oder dem Betriebssystem-Kernel die Maximierung der Systemverfügbarkeit erlauben.

Optimierungsmodus

Dieser Modus unterstützt SDDC (Single Device Data Correction) nur bei Speichermodulen mit x4-Gerätebreite. Es sind keine besonderen Vorgaben für die Steckplatzbestückung zu beachten.

- Zwei Prozessoren: Bestücken Sie die Steckplätze nach dem Rundlaufprinzip, beginnend mit Prozessor 1.

ANMERKUNG: Prozessor 1 und Prozessor 2 sollten identisch sein.

Tabelle 26. Regeln für die Arbeitsspeicherbestückung

Prozessor	Konfiguration	Speicherbestückung	Informationen zur Arbeitsspeicherbestückung
Einzelprozessor	Bestückungsreihenfolge im Optimierungsmodus (unabhängige Kanäle)	1, 2, 3, 4, 5, 6, 7, 8	Eine ungerade Anzahl von DIMMs pro Prozessor ist zulässig.
	Bestückungsreihenfolge bei Spiegelung	{1, 2, 3, 4, 5, 6}	Spiegelung wird mit 6 DIMMs pro Prozessor unterstützt.
	Bestückungsreihenfolge bei 1 redundanten Bank	1, 2, 3, 4, 5, 6, 7, 8	Bestücken Sie in dieser Reihenfolge. Eine ungerade Anzahl pro Prozessor ist zulässig. Erfordert mindestens 2 Bänke pro Kanal.
	Bestückungsreihenfolge bei mehreren redundanten Bänken	1, 2, 3, 4, 5, 6, 7, 8	Bestücken Sie in dieser Reihenfolge. Eine ungerade Anzahl pro Prozessor ist zulässig. Erfordert mindestens drei Bänke pro Kanal.
	Bestückungsreihenfolge im ausfallsicheren Modus	{1, 2, 3, 4, 5, 6}	Unterstützt mit 6 DIMMs pro Prozessor.
2 Prozessoren (Mit Prozessor 1 beginnen. Prozessor 1 und Prozessor 2 sollten identisch sein.)	Bestückungsreihenfolge im Optimierungsmodus (unabhängige Kanäle)	A{1}, B{1}, A{2}, B{2}, A{3}, B{3} ...	Eine ungerade Anzahl von DIMMs pro Prozessor ist zulässig.
	Bestückungsreihenfolge bei Spiegelung	A{1,2,3,4,5,6}, B{1,2,3,4,5,6}	Spiegelung wird mit 6 DIMMs pro Prozessor unterstützt.
	Bestückungsreihenfolge bei 1 redundanten Bank	A{1}, B{1}, A{2}, B{2}, A{3}, B{3} ...	Bestücken Sie in dieser Reihenfolge. Eine ungerade Anzahl pro Prozessor ist zulässig. Erfordert mindestens 2 Bänke pro Kanal.
	Bestückungsreihenfolge bei mehreren redundanten Bänken	A{1}, B{1}, A{2}, B{2}, A{3}, B{3} ...	Bestücken Sie in dieser Reihenfolge. Eine ungerade Anzahl pro Prozessor ist zulässig. Erfordert mindestens drei Bänke pro Kanal.
	Bestückungsreihenfolge im ausfallsicheren Modus	A{1,2,3,4,5,6}, B{1,2,3,4,5,6}	Unterstützt mit 6 DIMMs pro Prozessor.

Entfernen eines Speichermoduls

Voraussetzungen

1. Befolgen Sie die Sicherheitshinweise unter [Sicherheitshinweise](#).
2. Befolgen Sie die Anweisungen unter [Vor der Arbeit an Komponenten im Inneren Ihres Systems](#).
3. [Entfernen Sie das Kühlgehäuse](#).
4. [Entfernen Sie die Laufwerkrückwandplatine](#).

⚠️ WARNUNG: Lassen Sie die Speichermodule ausreichend lange abkühlen nach dem Ausschalten des Systems. Fassen Sie Speichermodule an den Rändern an und vermeiden Sie den Kontakt mit Komponenten auf den Speichermodulen.

⚠️ VORSICHT: Um eine ordnungsgemäße Kühlung zu gewährleisten, müssen in allen nicht belegten Speichersockeln Speichermodulplatzhalter installiert werden. Entfernen Sie Speichermodulplatzhalter nur, wenn Sie in diesen Sockeln Speicher installieren möchten.

Schritte

1. Machen Sie den entsprechenden Speichermodulsockel ausfindig.
2. Drücken Sie die Lösevorrichtungen nach außen an beiden Enden des Speichermodulsockels um das Speichermodul aus dem Sockel zu lösen.
3. Heben Sie das Speichermodul an und entfernen Sie es vom System.



Abbildung 29. Entfernen eines Speichermoduls

Nächste Schritte

1. [Bauen Sie das Speichermodul ein](#).
2. Wenn Sie das Modul dauerhaft entfernen, installieren Sie eine Speichermodul-Platzhalterkarte. Das Verfahren zum Installieren einer Speichermodul-Platzhalterkarte ist identisch mit dem Verfahren für die Installation eines Speichermoduls.

Installieren eines Speichermoduls

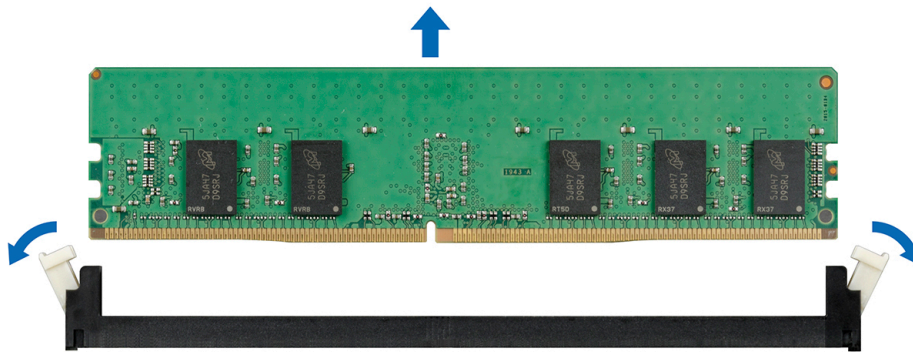
Voraussetzungen

Befolgen Sie die Sicherheitshinweise unter [Sicherheitshinweise](#).

⚠️ VORSICHT: Um eine ordnungsgemäße Kühlung zu gewährleisten, müssen in allen nicht belegten Speichersockeln Speichermodulplatzhalter installiert werden. Entfernen Sie Speichermodulplatzhalter nur, wenn Sie in diesen Sockeln Speicher installieren möchten.

Schritte

1. Machen Sie den entsprechenden Speichermodulsockel ausfindig.

⚠️ VORSICHT: Fassen Sie jedes Speichermodul nur an den Kartenrändern an und achten Sie darauf, die Mitte des Speichermoduls oder die metallenen Anschlusskontakte nicht zu berühren.

VORSICHT: Um während der Installation Schäden am Speichermodul oder am Speichermodulsockel zu vermeiden, biegen Sie nicht das Speichermodul; setzen Sie beide Enden des Speichermoduls gleichzeitig ein. Sie müssen setzen Sie beide Enden des Speichermoduls gleichzeitig ein.

2. Ziehen Sie die Auswurfhebel des Speichermodulsockels nach außen, damit das Speichermodul in den Sockel eingeführt werden kann.
3. Richten Sie den Platinenstecker des Speichermoduls an der Passung im Speichermodulsockel aus und setzen Sie das Speichermodul in den Sockel ein.

VORSICHT: Üben Sie keinen Druck auf die Mitte des Speichermoduls aus; üben Sie auf beide Enden des Speichermoduls einen gleichmäßigen Druck aus.

ANMERKUNG: Die Passung im Speichermodulsockel sorgt dafür, dass die Speichermodule nicht verkehrt herum installiert werden können.

4. Drücken Sie das Speichermodul mit beiden Daumen nach unten, bis der Freigabehebel des Sockel fest einrastet.



Abbildung 30. Installieren eines Speichermoduls

Nächste Schritte

1. Installieren Sie die Laufwerksrückwandplatine.
2. Installieren Sie das Kühlgehäuse.
3. Befolgen Sie die Anweisungen unter [Nach der Arbeit an Komponenten im Inneren Ihres Systems](#).
4. Um zu überprüfen, ob das Speichermodul richtig installiert wurde, drücken Sie F2, und navigieren Sie zu **Hauptmenü des System-Setups > System-BIOS > Speichereinstellungen**. Im Bildschirm **Speichereinstellungen** muss die Systemspeichergröße die aktualisierte Kapazität des installierten Speichers widerspiegeln.
5. Wenn der Wert nicht korrekt ist, sind möglicherweise nicht alle Speichermodule ordnungsgemäß installiert. Stellen Sie sicher, dass die Speichermodule fest in ihren Sockeln sitzen.
6. Führen Sie die Systemspeicherüberprüfung in der Systemdiagnose durch.

Prozessoren und Kühlkörper

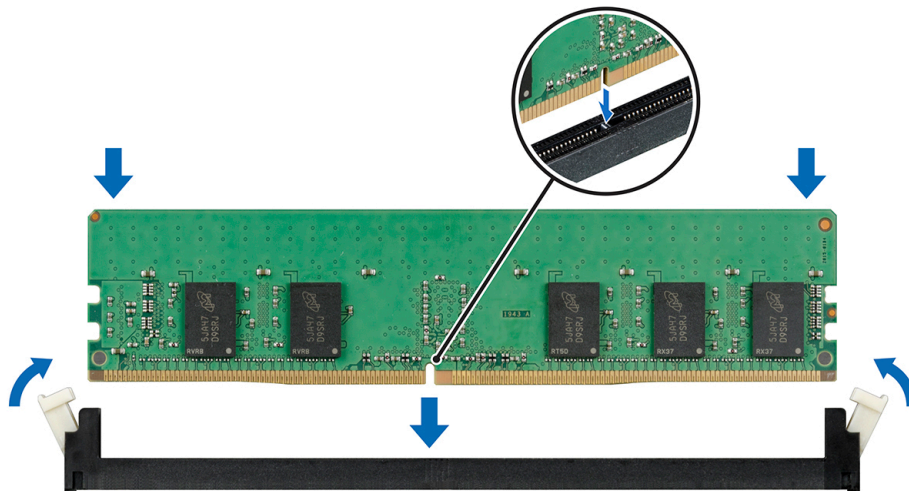
Entfernen des Prozessor- und Kühlkörpermoduls

Voraussetzungen

WARNUNG: Kühlkörper sind auch nach dem Ausschalten des Systems eine Zeitlang zu heiß zum Anfassen. Lassen Sie den Kühlkörper einen Moment abkühlen, bevor Sie ihn entfernen.

1. Befolgen Sie die Sicherheitshinweise unter [Sicherheitshinweise](#).
2. Befolgen Sie die Anweisungen unter [Vor der Arbeit an Komponenten im Inneren Ihres Systems](#).
3. [Entfernen Sie das Kühlgehäuse](#).

Schritte

1. Lösen Sie mithilfe eines Torx-T30-Schraubenziehers die Schrauben am Kühlkörper wie folgt in der angegebenen Reihenfolge:
 - a) Lösen Sie die erste Schraube um drei Umdrehungen.
 - b) Lösen Sie die zweite Schraube vollständig.
 - c) Lösen Sie jetzt die erste Schraube vollständig.

ANMERKUNG: Es ist normal, dass der Kühlkörper aus den blauen Halteklammern rutscht, wenn die Schrauben teilweise gelöst sind. Fahren Sie mit dem Lösen der Schraube(n) fort.

2. Drücken Sie gleichzeitig auf beide Halteklammern und heben Sie das Prozessor-Kühlkörper-Modul aus dem System.
3. Setzen Sie den Kühlkörper mit dem Prozessor, dessen Seite nach oben weist.



Abbildung 31. Entfernen des Prozessor- und Kühlkörpermoduls

Nächste Schritte

1. Installieren Sie das Prozessor-Kühlkörper-Modul.

Entfernen des Prozessors vom Prozessor-Kühlkörper-Modul

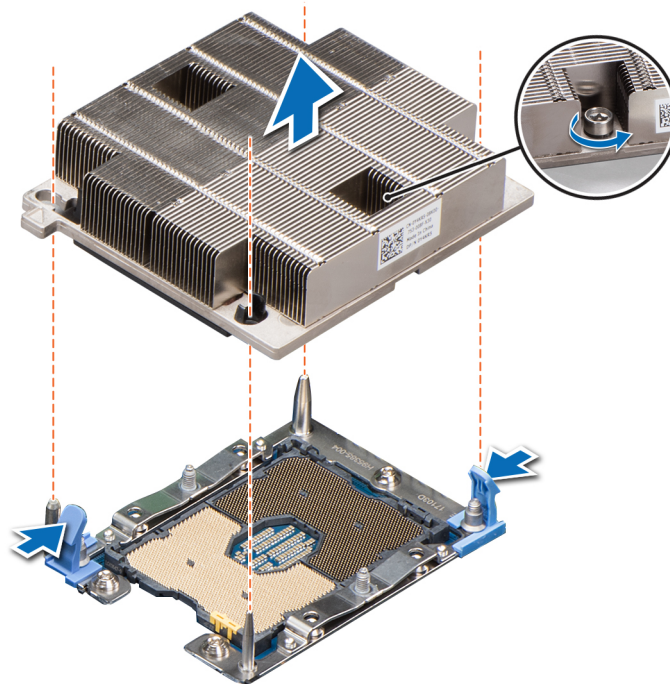
Voraussetzungen

⚠️ WARNUNG: Kühlkörper sind auch nach dem Ausschalten des Systems eine Zeitlang zu heiß zum Anfassen. Lassen Sie den Kühlkörper einen Moment abkühlen, bevor Sie ihn entfernen.

1. Befolgen Sie die Sicherheitshinweise unter [Sicherheitshinweise](#).
2. Befolgen Sie die Anweisungen unter [Vor der Arbeit an Komponenten im Inneren Ihres Systems](#).
3. [Entfernen Sie das Kühlgehäuse](#).
4. [Entfernen Sie das Prozessor- und Kühlkörpermodul](#).

Schritte

1. Setzen Sie einen Schlitzschraubendreher in den Steckplatz lösen gekennzeichnet mit einem gelben Etikett. Drehen Sie den Schraubendreher, um die Komponente von der Wärmeleitpaste zu lösen (nicht hebeln).
2. Drücken Sie die Halteklammern auf die Prozessorhalterung zum Entsperren der Halterung vom Kühlkörper.



Abbildung 32. Das Lösen der Prozessorhalterung

3. Heben Sie die Halterung und den Prozessor vom Kühlkörper, setzen Sie die Prozessor-Seite nach unten auf der Prozessor-Ablage.
4. Biegen Sie die äußeren Kanten der Halterung, um den Prozessor aus der Halterung zu lösen.

ANMERKUNG: Stellen Sie sicher, dass der Prozessor und der Halterung sind in das Fach eingelegt nach dem Entfernen des Kühlkörpers.

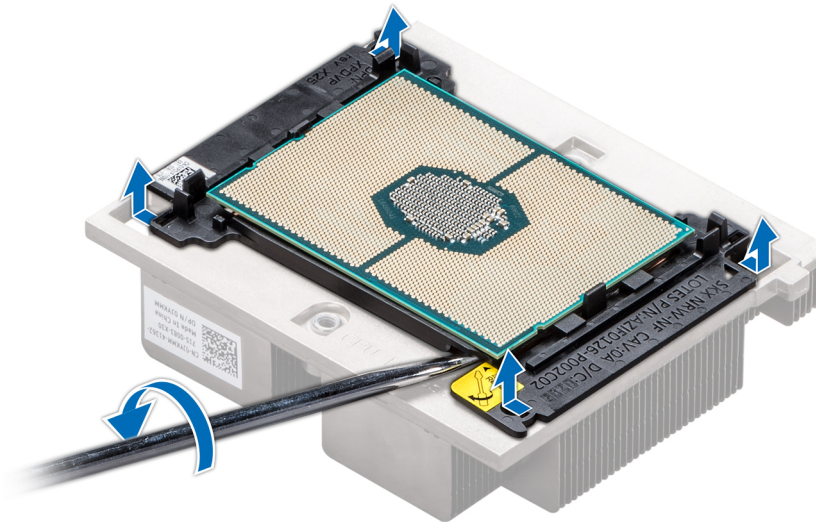

Abbildung 33. Entfernen der Prozessorhalterung

Nächste Schritte

Installieren Sie den Prozessor im Prozessor-Kühlkörper-Modul.

Installieren des Prozessors im Prozessor- und Kühlkörpermodul

Voraussetzungen

Befolgen Sie die Sicherheitshinweise unter [Sicherheitshinweise](#).

Schritte

1. Setzen Sie den Prozessor in den Prozessorsockel Auflagefach.

i **ANMERKUNG:** Stellen Sie sicher, dass Kontaktstift-1-Markierung auf der CPU-Ablage mit der Kontaktstift-1-Markierung auf dem Prozessor ausgerichtet ist.

2. Biegen Sie die äußeren Kanten der Halterung am Rand des Prozessors und stellen Sie sicher, dass der Prozessor in den Klammern gesperrt ist (an der Halterung).

i **ANMERKUNG:** Stellen Sie sicher, dass Kontaktstift-1-Markierung auf der Halterung mit der Kontaktstift-1-Markierung auf dem Prozessor ausgerichtet ist (bevor Sie die Halterung auf den Prozessor legen).

i **ANMERKUNG:** Stellen Sie sicher, dass der Prozessor und der Halterung sind in das Fach eingelegt vor der Installation des Kühlkörpers.



Abbildung 34. Installieren der Prozessor-Halterung

3. Wenn Sie einen vorhandenen Kühlkörper verwenden, entfernen Sie die Wärmeleitpaste mit einem sauberen, fusselreien Tuch vom Kühlkörper.
4. Verwenden Sie die im Prozessor-Kit enthaltene Spritze für die Wärmeleitpaste, um die Paste in einer dünnen Spirale oben auf den Prozessor aufzutragen.

⚠ **VORSICHT:** Wenn zu viel Wärmeleitpaste aufgetragen wird, kann die überschüssige Wärmeleitpaste in Kontakt mit dem Prozessorsockel kommen und diesen verunreinigen.

i **ANMERKUNG:** Die Spritze für die Wärmeleitpaste ist zum einmaligen Gebrauch bestimmt nur. Entsorgen Sie die Spritze nach ihrer Verwendung.



Abbildung 35. Auftragen von Wärmeleitpaste auf der Oberseite des Prozessors

5. Setzen Sie den Kühlkörper auf den Prozessor und drücken Sie es nach unten, bis die Halterung auf den Kühlkörper einrastet.

i ANMERKUNG:

- Stellen Sie sicher, dass die beiden Löcher für Führungstifte an Halterung mit Führungslöchern auf dem Kühlkörper übereinstimmen.
- Stellen Sie sicher, dass Kontaktstift-1-Markierung auf dem Kühlkörper mit der Kontaktstift-1-Markierung auf der Halterung ausgerichtet ist (bevor Sie den Kühlkörper auf den Prozessor und Halterung legen).

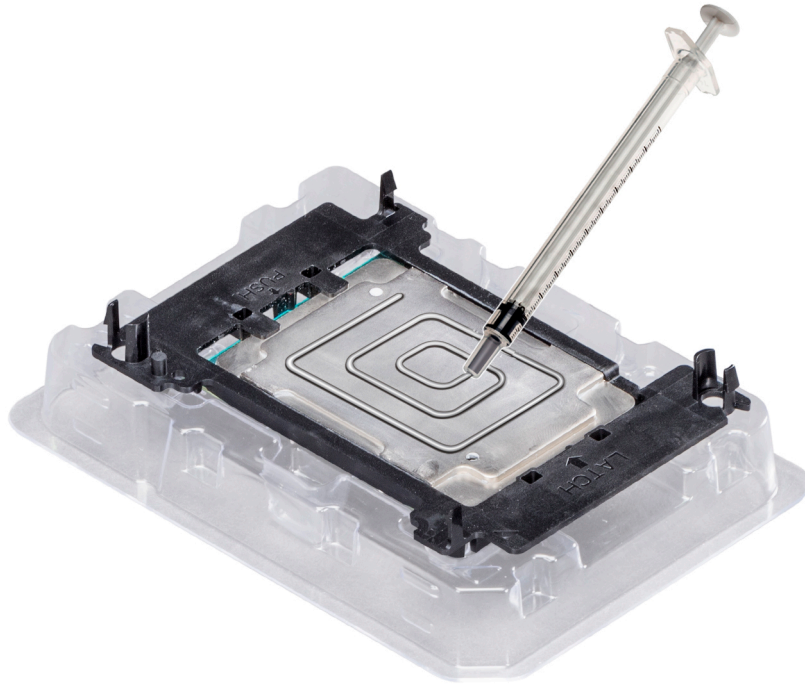

Abbildung 36. Setzen des Kühlkörpers auf den Prozessor ein

Nächste Schritte

1. Installieren Sie das Prozessor- und Kühlkörpermodul.
2. Installieren Sie das Kühlgehäuse.
3. Befolgen Sie die Anweisungen unter [Nach der Arbeit an Komponenten im Inneren Ihres Systems](#).

Installieren eines Prozessor-Kühlkörper-Moduls

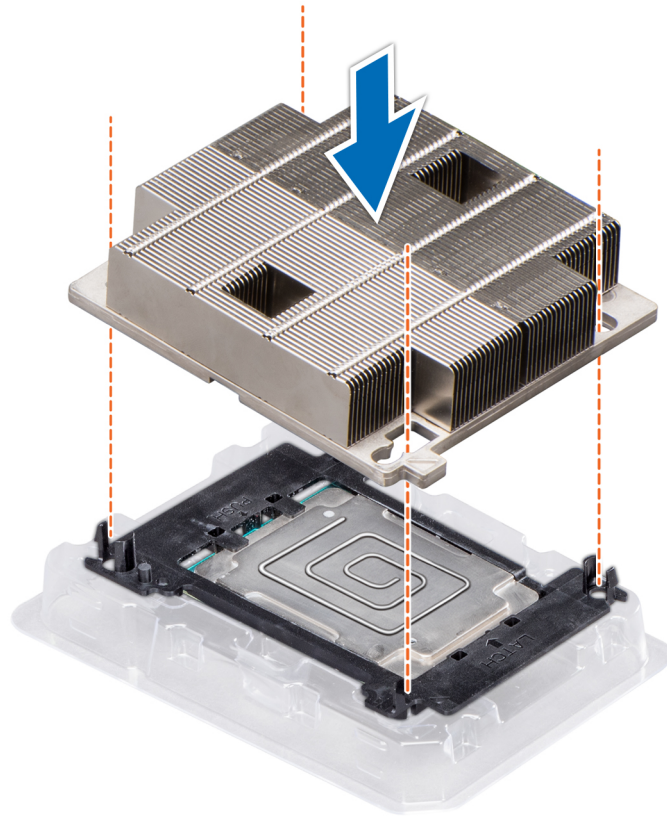
Voraussetzungen

⚠ VORSICHT: Nehmen Sie den Kühlkörper nur dann vom Prozessor ab, wenn Sie den Prozessor austauschen möchten. Der Kühlkörper verhindert eine Überhitzung des Prozessors.

⚠ WARNUNG: Kühlkörper sind auch nach dem Ausschalten des Systems eine Zeitlang zu heiß zum Anfassen. Lassen Sie den Kühlkörper einen Moment abkühlen, bevor Sie ihn entfernen.

Befolgen Sie die Sicherheitshinweise unter [Sicherheitshinweise](#).

Schritte

1. Richten Sie die Pin-1-Markierung des Kühlkörpers an der Systemplatine aus und platzieren Sie das Prozessor-Kühlkörper-Modul auf dem Prozessorsockel.

⚠ VORSICHT: Drücken Sie nicht auf die Kühlkörperlamellen. Das könnte die Lamellen beschädigen.

ⓘ ANMERKUNG: Halten Sie das Prozessor-Kühlkörper-Modul parallel zur Systemplatine, um die Komponenten nicht zu beschädigen.

2. Drücken Sie die blauen Halteklammern nach innen, damit der Kühlkörper einrasten kann.

3. Halten Sie den Kühlkörper mit einer Hand und ziehen Sie mit dem Torx-Schraubendreher Nr. 30 die Schrauben am Kühlkörper in der folgenden Reihenfolge an:

- a) Ziehen Sie die erste Schraube teilweise an (etwa drei Umdrehungen).
- b) Ziehen Sie die zweite Schraube vollständig an.
- c) Ziehen Sie die erste Schraube vollständig an.

Befestigen Sie das Prozessor-Kühlkörper-Modul wie folgt, falls es aus den blauen Halteklammern springt, wenn die Schrauben teilweise angezogen werden:

- a. Lösen Sie die beiden Kühlkörperschrauben vollständig.
- b. Setzen Sie das Prozessor-Kühlkörper-Modul auf die blauen Halteklammern und gehen Sie wie in Schritt 2 beschrieben vor.
- c. Befestigen Sie das Prozessor-Kühlkörper-Modul wie in Schritt 3 beschrieben.

ANMERKUNG: Die Befestigungsschrauben des Prozessor-Kühlkörper-Moduls dürfen maximal mit **0,13 kgf-m (1,35 Nm oder 12 in lbf)** angezogen werden.



Abbildung 37. Installieren eines Prozessor-Kühlkörper-Moduls

Nächste Schritte

1. Installieren Sie das Kühlgehäuse.
2. Befolgen Sie die Anweisungen unter [Nach der Arbeit an Komponenten im Inneren Ihres Systems](#).

M.2-SSD-Modul

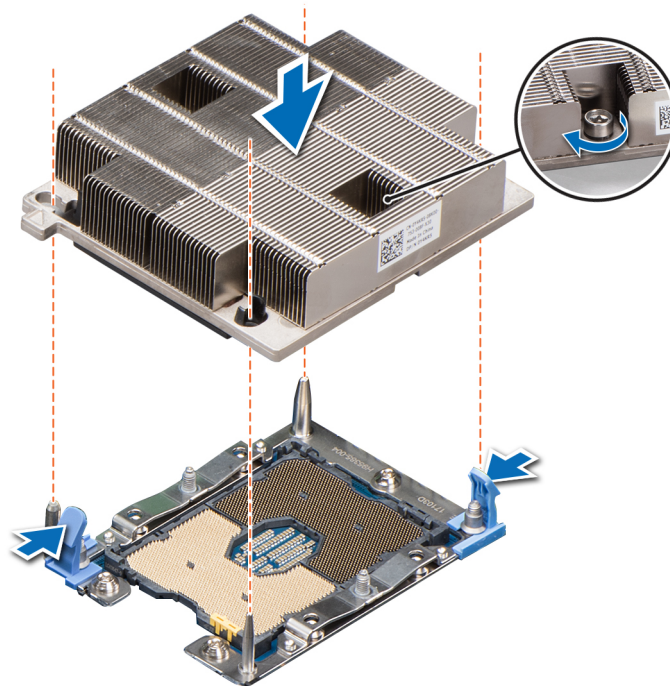
Entfernen des M.2-SSD-Moduls

Voraussetzungen

1. Befolgen Sie die Sicherheitshinweise unter [Sicherheitshinweise](#).
2. Befolgen Sie die Anweisungen unter [Vor der Arbeit an Komponenten im Inneren Ihres Systems](#).
3. [Entfernen Sie die Luftstromverkleidung](#).

Schritte

1. Entfernen Sie mit dem Schraubendreher die Schraube, mit der das M.2-BOSS-Modul an der Systemplatine befestigt ist.
2. Halten Sie die blaue Zuglasche und heben Sie das M.2-BOSS-Modul aus dem System heraus.



Abbildung 38. Entfernen des M.2-BOSS-Moduls

Nächste Schritte

Installieren Sie das M.2-SSD-Modul.

Einbauen des M.2-SSD-Moduls

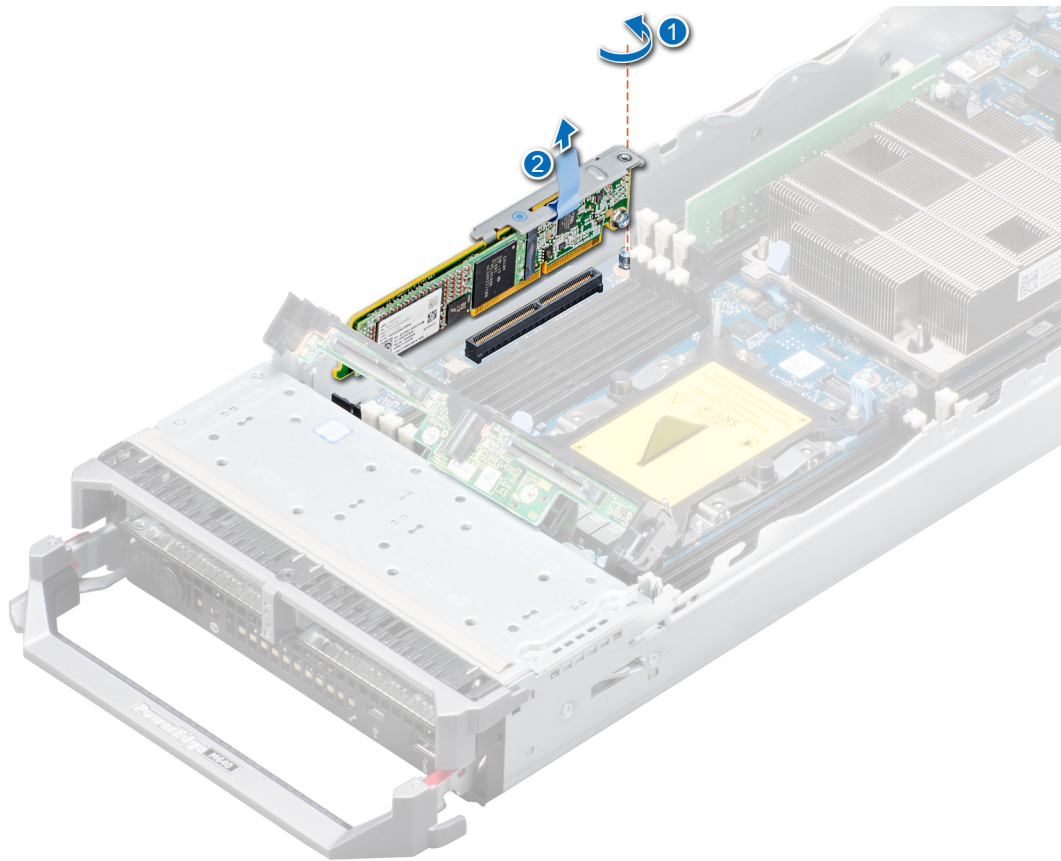
Voraussetzungen

1. Befolgen Sie die Sicherheitshinweise unter [Sicherheitshinweise](#).

Schritte

1. Richten Sie den M.2-BOSS-Modulanschluss auf die Anschlüsse auf der Systemplatine aus und die Führung auf dem M.2-BOSS-Modul auf den Führungsschlitz auf der Systemplatine.
2. Drücken Sie auf den Touchpoint auf dem M.2-BOSS-Modul, bis es fest sitzt.
3. Befestigen Sie das M.2-BOSS-Modul mit dem Schraubenzieher an der Systemplatine.



Abbildung 39. Einbauen des M.2-BOSS-Moduls

Nächste Schritte

1. [Installieren Sie das Kühlgehäuse.](#)
2. Befolgen Sie die Anweisungen unter [Nach der Arbeit an Komponenten im Inneren Ihres Systems.](#)

Entfernen der BOSS-Karte

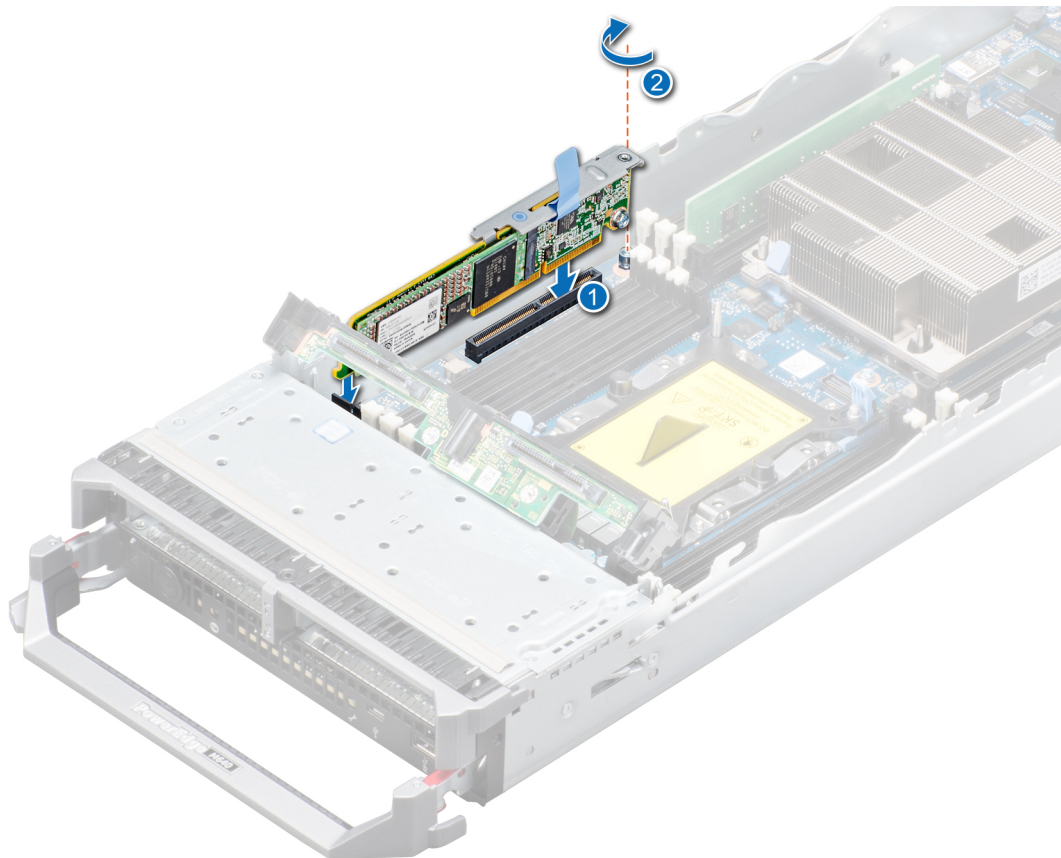
Voraussetzungen

1. Befolgen Sie die im Abschnitt [Sicherheitshinweise](#) angeführten Sicherheitshinweise.
2. Befolgen Sie die Anweisungen unter [Vor der Arbeit an Komponenten im Inneren Ihres Systems.](#)
3. [Entfernen Sie das M.2-BOSS-Modul.](#)

Schritte

1. Entfernen Sie mithilfe des Kreuzschlitzschraubendrehers Nr. 1 die Schraube am M.2-BOSS-Modul.
2. Ziehen Sie die BOSS-Karte aus dem Anschluss und heben Sie die Karte vom Modul ab.



Abbildung 40. Entfernen der BOSS-Karte

Nächste Schritte

1. Installieren Sie die BOSS-Karte.

Installieren der BOSS-Karte

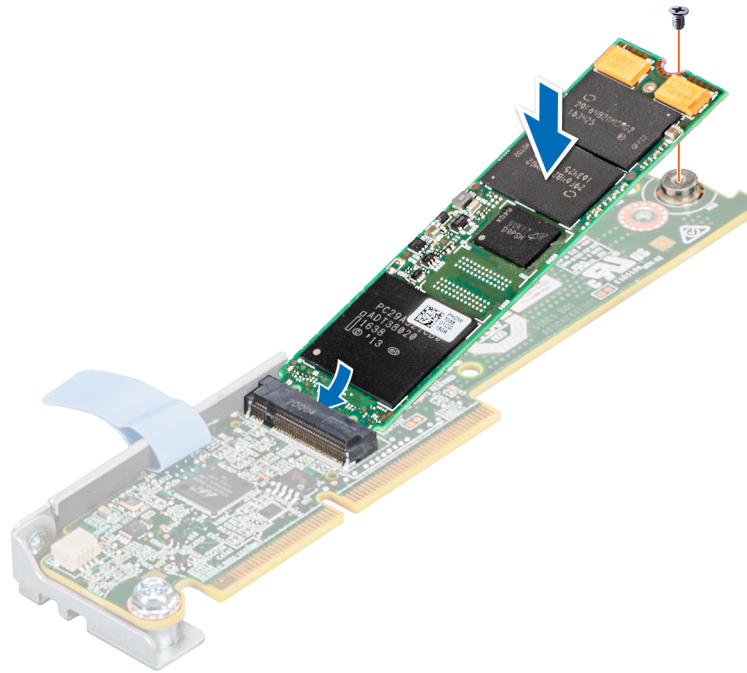
Voraussetzungen

1. Befolgen Sie die im Abschnitt [Sicherheitshinweise](#) angeführten Sicherheitshinweise.
2. Befolgen Sie die Anweisungen unter [Vor der Arbeit an Komponenten im Inneren Ihres Systems..](#)

Schritte

1. Richten Sie die BOSS-Karte im Winkel von 45 Grad zum Anschluss auf dem M.2-BOSS-Modul aus.
2. Drücken Sie die BOSS-Karte in den SATA-Anschluss, bis sie fest sitzt.
3. Drücken Sie die BOSS-Karte nach unten und verwenden Sie einen Phillips-Schraubendreher Nr. 1, um die BOSS-Karte am Modul zu befestigen.



Abbildung 41. Installieren der BOSS-Karte

Nächste Schritte

1. [Installieren Sie das M.2-BOSS-Modul.](#)
2. Befolgen Sie die Schritte unter [After working inside your sled](#) (Nach der Arbeit an Komponenten im Inneren Ihres Schlittens).

Netzwerkzusatzkarte

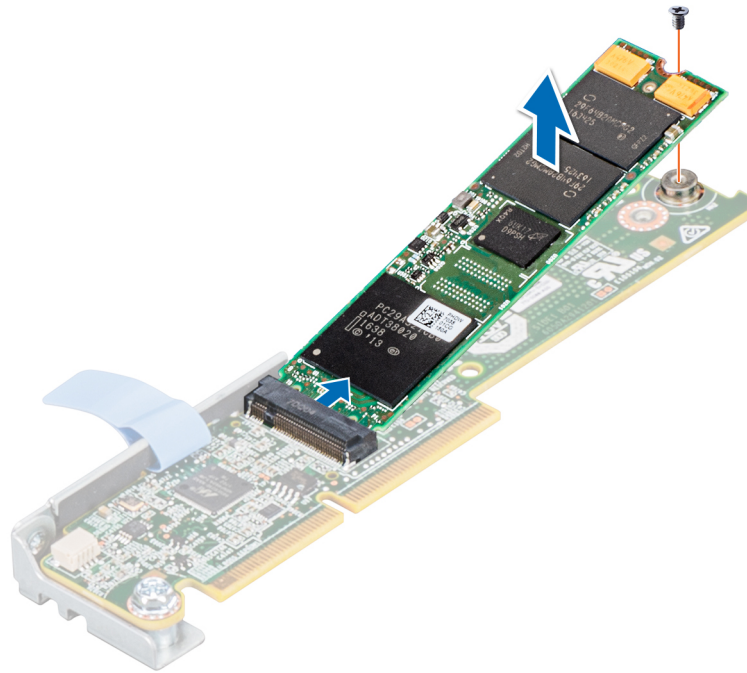
Entfernen der Netzwerktochterkarte

Voraussetzungen

1. Befolgen Sie die Sicherheitshinweise unter [Sicherheitshinweise](#).
2. Befolgen Sie die Anweisungen unter [Vor der Arbeit an Komponenten im Inneren Ihres Systems](#).
3. [Entfernen Sie die Zusatzkarte.](#)

Schritte

1. Entfernen Sie mit dem Kreuzschlitzschraubendreher Nr. 2 die zwei Schrauben, mit denen die Netzwerktochterkarte (NDC, Network Daughter Card) auf der Systemplatine befestigt ist.

⚠ VORSICHT: Um Schäden an der NDC zu vermeiden, fassen Sie die Karte nur an ihren Kanten an.

2. Heben Sie die Karte von der Systemplatine ab.



Abbildung 42. Entfernen der Netzwerktochterkarte

Nächste Schritte

1. [Setzen Sie die NDC ein.](#)

Einsetzen der Netzwerktochterkarte

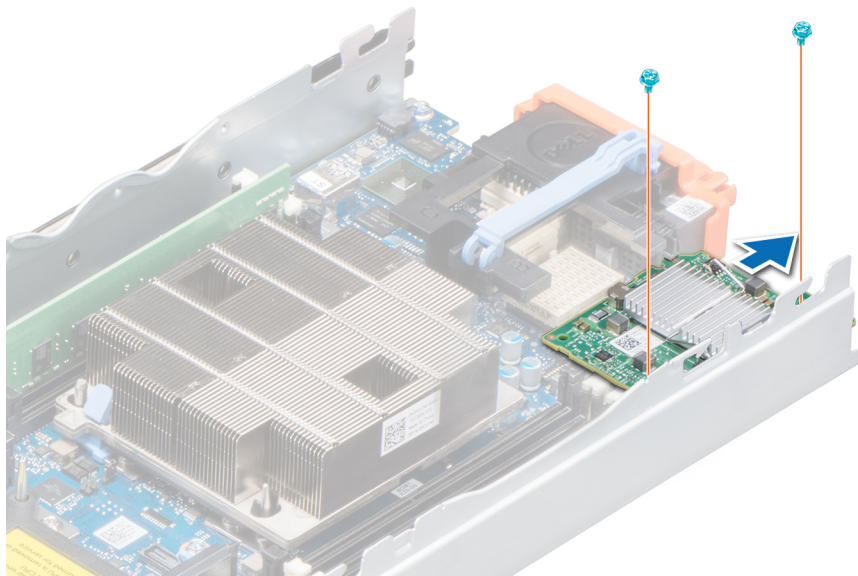
Voraussetzungen

⚠ VORSICHT: Um Beschädigungen zu vermeiden, darf die Netzwerktochterkarte (NDC, Network Daughter Card) nur an den Kanten angefasst werden.

1. Befolgen Sie die Sicherheitshinweise unter [Sicherheitshinweise](#).

Schritte

1. Richten Sie folgende Komponenten aneinander aus:
 - a) Die Schlitze am Kartenrand an den Sicherungslaschen der Kunststoffhalterung, die über den Steckplätzen für Zusatzkarte angebracht ist
 - b) Die Schraubenbohrung der Karte an den Stegen auf der Systemplatine
2. Senken Sie die Karte in ihre Einbauposition ab, bis der Kartenanschluss im entsprechenden Anschluss auf der Systemplatine sitzt.
3. Bringen Sie mit dem Kreuzschlitzschraubendreher Nr. 2 die Schrauben wieder an, um die Karte zu befestigen.



Abbildung 43. Einsetzen der Netzwerktochterkarte

Nächste Schritte

1. [Setzen Sie die Zusatzkarte ein.](#)
2. Befolgen Sie die Anweisungen unter [Nach der Arbeit an Komponenten im Inneren Ihres Systems.](#)

Zusatzkarte

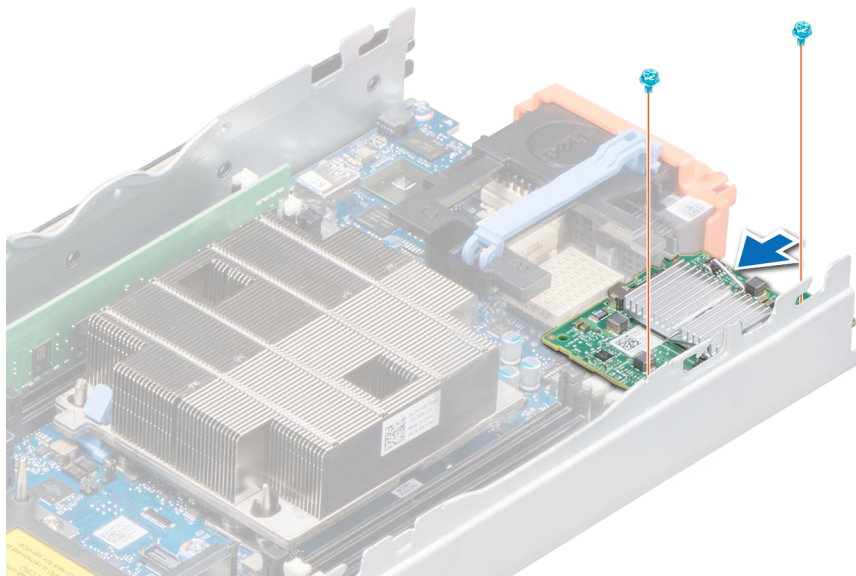
Richtlinien zur Installation von Zusatzkarten

Das System unterstützt zwei Zusatzkarten:

- Der Zusatzkartensteckplatz C unterstützt Fabric C. Diese Karte muss dem Strukturtyp der E/A-Module entsprechen, die in den E/A-Modulschächten C1 und C2 installiert sind.
- Der Zusatzkartensteckplatz B unterstützt Fabric B. Diese Karte muss dem Strukturtyp der E/A-Module entsprechen, die in den E/A-Modulschächten B1 und B2 installiert sind.

Entfernen der Zusatzkarte

Voraussetzungen

1. Befolgen Sie die Sicherheitshinweise unter [Sicherheitshinweise.](#)
2. Befolgen Sie die Anweisungen unter [Vor der Arbeit an Komponenten im Inneren Ihres Systems.](#)

Schritte

1. Öffnen Sie den Rückhalteriegel, indem Sie auf den geriffelten Bereich auf dem Rückhalteriegel drücken und den Riegel nach oben heben.



VORSICHT: Fassen Sie die Zusatzkarte ausschließlich an den Kanten an, um eine Beschädigung der Karte zu vermeiden.

2. Heben Sie die Zusatzkarte nach oben aus dem System.
3. Schließen Sie die Verriegelung.



Abbildung 44. Zusatzkarte entfernen

Nächste Schritte

Setzen Sie die Zusatzkarte ein.

Installieren der Zusatzkarte

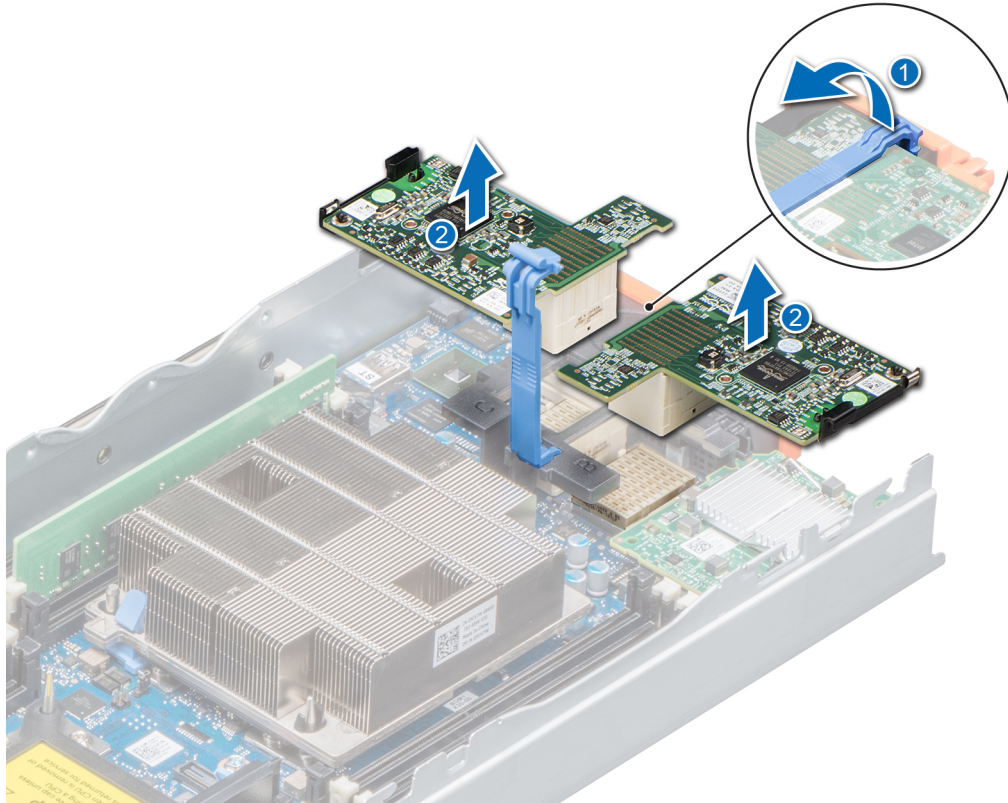
Voraussetzungen

ANMERKUNG: Der Ausbau einer Zusatzkarte ist erforderlich, wenn die Zusatzkarte defekt ist oder wenn andere Komponenten im Inneren des Systems gewartet werden müssen.

Befolgen Sie die Sicherheitshinweise unter [Sicherheitshinweise](#).

Schritte

1. Öffnen Sie den Rückhalteriegel, indem Sie mit dem Daumen auf den geriffelten Bereich des Rückhalteriegels drücken und das Ende des Riegels hochziehen.
2. Entfernen Sie gegebenenfalls die Anschlussabdeckung vom Schacht für die Zusatzkarte.
 - VORSICHT:** Fassen Sie die Zusatzkarte ausschließlich an den Kanten an, um eine Beschädigung der Karte zu vermeiden.
3. Drehen Sie die Karte so, dass der Anschluss auf der Unterseite der Zusatzkarte am entsprechenden Steckplatz auf der Systemplatine ausgerichtet ist.
4. Drücken Sie die Karte nach unten, bis sie vollständig eingerastet ist und die Kunststoffklemme am äußeren Kartenrand an der Systemseite einrastet.
5. Schließen Sie die Verriegelung, um die Zusatzkarte zu befestigen.



Abbildung 45. Installieren der Zusatzkarte

Nächste Schritte

Befolgen Sie die Anweisungen unter [Nach der Arbeit an Komponenten im Inneren Ihres Systems](#).

Speicher-Controller-Karte

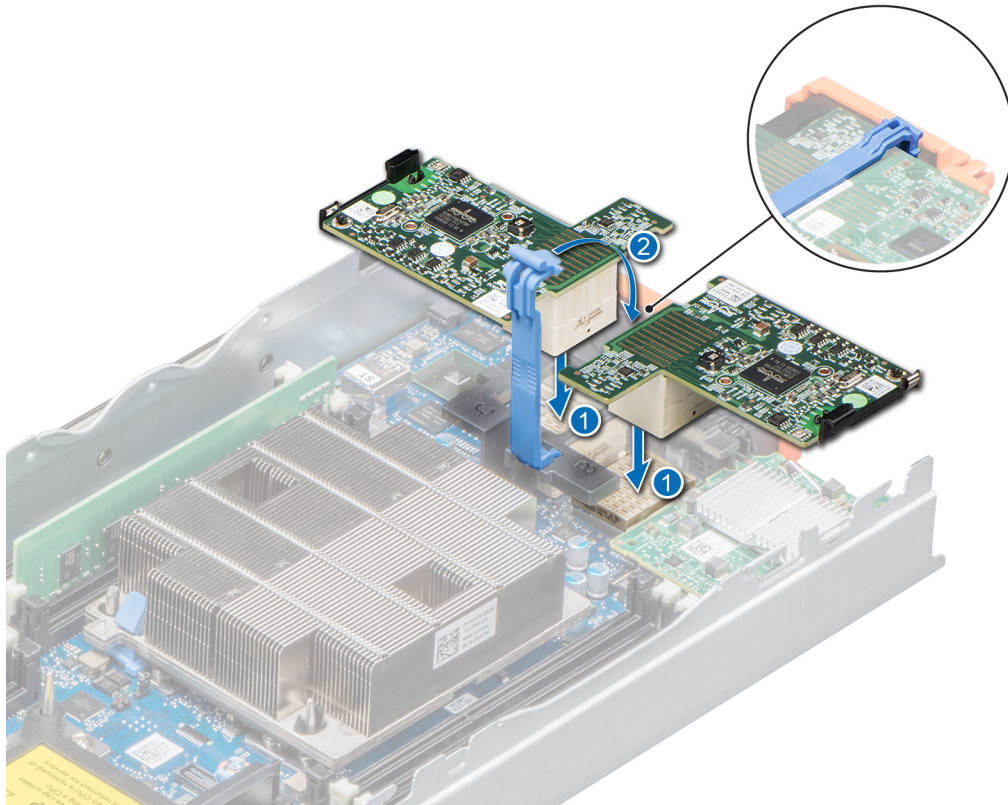
Entfernen der Speichercontrollerkarte

Voraussetzungen

1. Befolgen Sie die Sicherheitshinweise unter [Sicherheitshinweise](#).
2. Befolgen Sie die Anweisungen unter [Vor der Arbeit an Komponenten im Inneren Ihres Systems](#).
3. Entfernen Sie die folgenden Komponenten:
 - a. [Laufwerke](#)
 - b. [Laufwerkrückwandplatine](#)
 - c. [Laufwerksgehäuse](#)

Schritte

1. Lösen Sie mit dem Kreuzschlitzschraubendreher Nr. 2 die Befestigungsschrauben am Stecker des Laufwerkabels und heben Sie das Kabel von der Speicher-Controller-Karte.

⚠ VORSICHT: Um Beschädigungen zu vermeiden, darf die Speicher-Controller-Karte nur an den Kanten angefasst werden.

2. Heben Sie die Speichercontrollerkarte vom System weg.



Abbildung 46. Entfernen der Speichercontrollerkarte

Nächste Schritte

Setzen Sie die Speicher-Controller-Karte ein.

Installieren der Speichercontrollerkarte

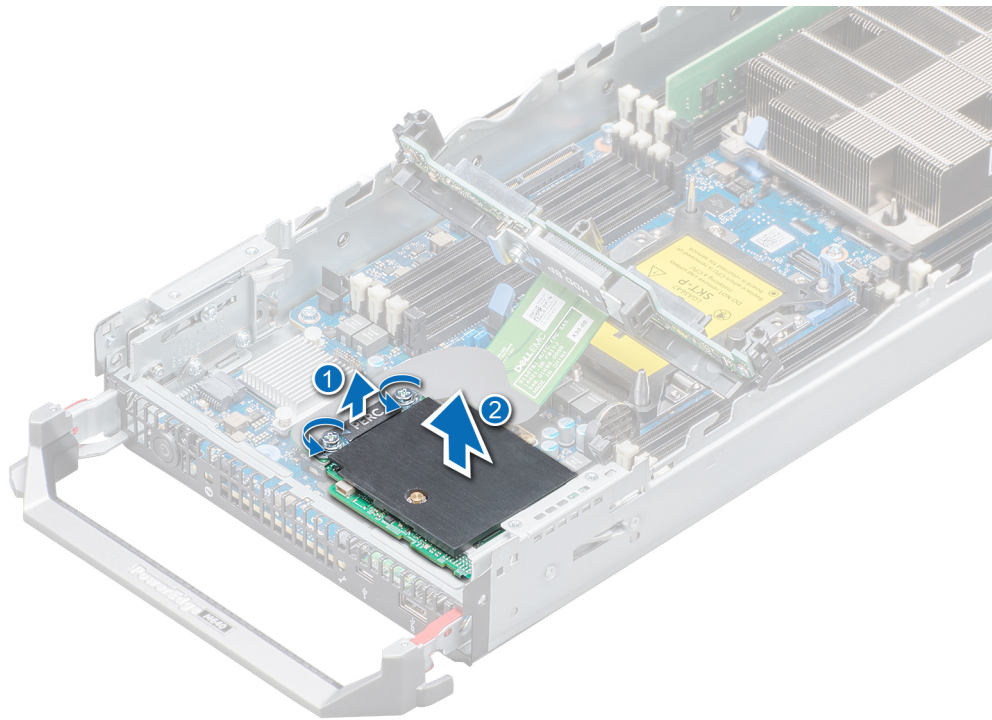
Voraussetzungen

Befolgen Sie die Sicherheitshinweise unter [Sicherheitshinweise](#).

Schritte

1. Richten Sie die Schlitzlöcher an der Kante der Speicher-Controller-Karte an den Laschen an der Halterung aus.

VORSICHT: Um Beschädigungen zu vermeiden, darf die Speicher-Controller-Karte nur an den Kanten angefasst werden.

2. Setzen Sie die Speicher-Controller-Karte in den Anschluss auf der Systemplatine.
3. Ziehen Sie mit dem Kreuzschlitzschraubendreher Nr. 2 die Befestigungsschrauben am Stecker des Laufwerkrückwandplatten-Kabels an, um die Karte auf der Systemplatine zu befestigen.



Abbildung 47. Installieren der Speichercontrollerkarte

Nächste Schritte

1. Installieren Sie folgendes:
 - a. [Laufwerkrückwandplatine](#)
 - b. [Laufwerksgehäuse](#)
 - c. [Laufwerke](#)
2. Befolgen Sie die Anweisungen unter [Nach der Arbeit an Komponenten im Inneren Ihres Systems](#).

Systembatterie

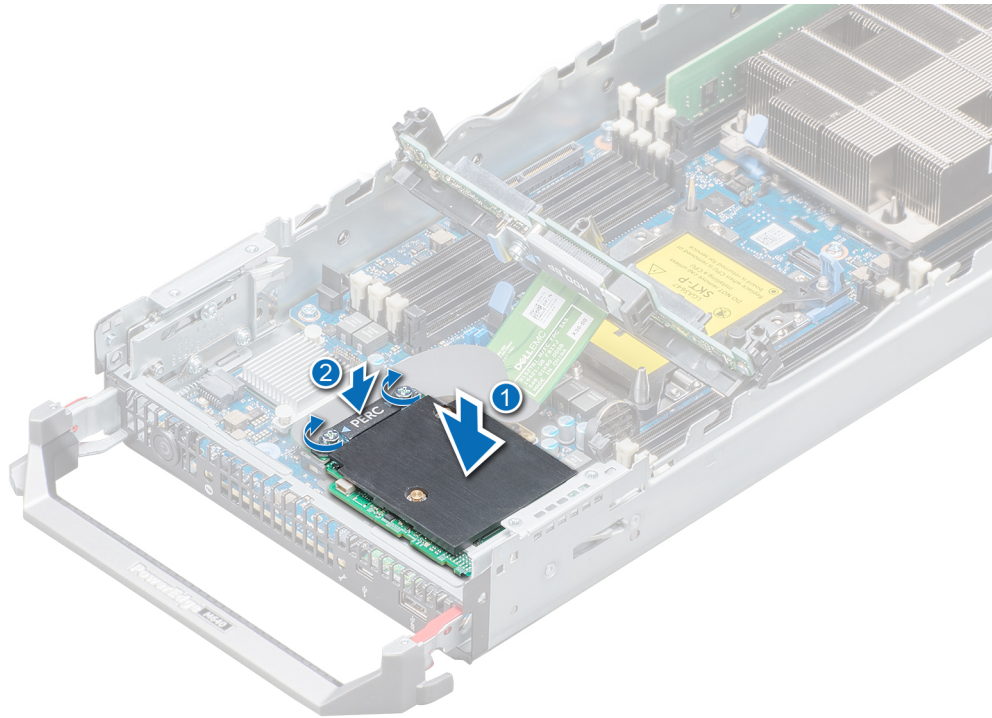
Austauschen der NVRAM-Stützbatterie: Option A

Voraussetzungen

i ANMERKUNG: Bei falschem Einbau einer neuen Batterie besteht Explosionsgefahr. Tauschen Sie die Batterie nur gegen eine Batterie desselben oder eines gleichwertigen, vom Hersteller empfohlenen Typs aus. Leere Batterien sind gemäß den Herstelleranweisungen zu entsorgen. Weitere Informationen erhalten Sie in den Sicherheitshinweisen, die mit dem System geliefert wurden.

1. Befolgen Sie die Sicherheitshinweise unter [Sicherheitshinweise](#).
2. Befolgen Sie die Anweisungen unter [Vor der Arbeit an Komponenten im Inneren Ihres Systems](#).
3. Entfernen Sie die folgenden Komponenten:
 - a. [Laufwerke](#)
 - b. [Laufwerkrückwandplatine](#)

Schritte

1. Machen Sie die Systembatterie auf dem System ausfindig.
2. So entfernen Sie den Akku:
 - a) Drücken Sie die Batterie in Richtung des Pluspols der Batterie, bis sie sich vom Anschluss löst.
 - b) Heben Sie die Batterie vom System weg.



Abbildung 48. Entfernen der Systembatterie

3. So installieren Sie eine neue Systembatterie:
 - a) Halten Sie die Batterie so, dass die Seite mit dem „+“-Symbol zum Pluspol des Batterieanschlusses zeigt.
 - b) Setzen Sie die Batterie in den Anschluss und drücken Sie ihren Pluspol hinein, bis sie einrastet.





Abbildung 49. Installieren der Systembatterie

Nächste Schritte

1. Installieren Sie folgendes:
 - a. [Laufwerkrückwandplatine](#)
 - b. [Laufwerke](#)

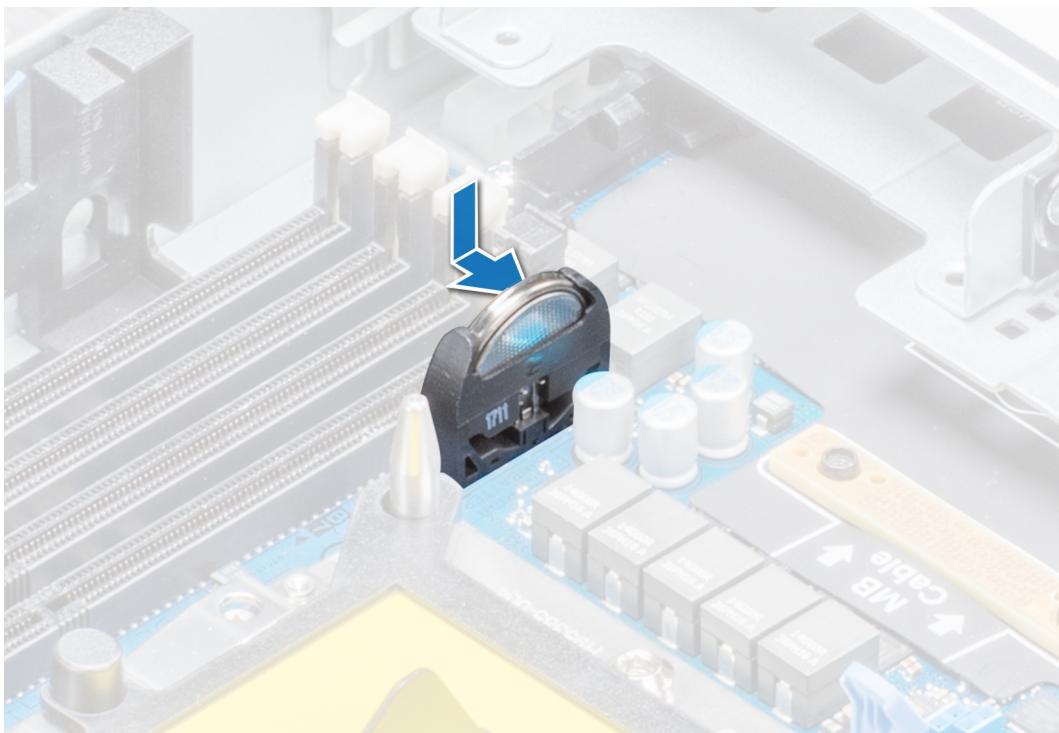
2. Befolgen Sie die Anweisungen unter [Nach der Arbeit an Komponenten im Inneren Ihres Systems](#).
3. Rufen Sie das System-Setup auf und überprüfen Sie die einwandfreie Funktion der Batterie.
4. Geben Sie in den Feldern **Time** (Uhrzeit) und **Date** (Datum) im System-Setup das richtige Datum und die richtige Uhrzeit ein.
5. Beenden Sie das System-Setup.
6. Entfernen Sie das System für mindestens eine Stunde aus dem Gehäuse, um die neu eingesetzte Batterie zu testen.
7. Setzen Sie das System nach einer Stunde wieder ins Gehäuse ein.
8. Rufen Sie das System-Setup auf. Wenn Datum und Uhrzeit immer noch falsch sind, lesen Sie den Abschnitt „Wie Sie Hilfe bekommen“.

Optionaler interner USB-Port

 **ANMERKUNG:** Wo Sie den internen USB-Port auf der Systemplatine finden, können Sie im Abschnitt [System board jumpers and connectors](#) (Jumper und Anschlüsse auf der Systemplatine) nachlesen.

Auswechseln des internen USB-Speichersticks

Voraussetzungen

 **VORSICHT:** Damit der USB-Speicherstick andere Komponenten im Servermodul nicht behindert, darf er die folgenden maximalen Abmessungen nicht überschreiten: 15,9 mm Breite x 57,15 mm Länge x 7,9 mm Höhe.

1. Befolgen Sie die Sicherheitshinweise unter [Sicherheitshinweise](#).
2. Befolgen Sie die Anweisungen unter [Vor der Arbeit an Komponenten im Inneren Ihres Systems](#).

Schritte

1. Lokalisieren Sie den USB-Anschluss bzw. USB-Speicherstick auf der Systemplatine.
2. Entfernen Sie gegebenenfalls den USB-Speicherstick vom USB-Anschluss.
3. Setzen Sie den Ersatz-USB-Speicherstick in den USB-Anschluss ein.

Nächste Schritte

1. Befolgen Sie die Anweisungen unter [Nach der Arbeit an Komponenten im Inneren Ihres Systems](#).
2. Drücken Sie während des Startvorgangs die Taste F2, um das **System-Setup** aufzurufen, und überprüfen Sie, ob das System den USB-Speicherstick erkennt.

Optionale microSD- oder vFlash-Karte

Entfernen der internen microSD-Karte

Voraussetzungen

1. Befolgen Sie die Sicherheitshinweise unter [Sicherheitshinweise](#).
2. Befolgen Sie die Anweisungen unter [Vor der Arbeit an Komponenten im Inneren Ihres Systems](#).

Schritte

Suchen Sie den microSD-Kartensteckplatz am internen Dual-SD-Modul (IDSDM), und drücken Sie auf die Karte, um sie aus dem Steckplatz zu lösen.

 **ANMERKUNG:** Vermerken Sie auf jeder SD-Karte vorübergehend die Nummer ihres Steckplatzes, bevor Sie sie entfernen. Setzen Sie die microSD-Karten wieder in die entsprechenden Steckplätze ein.



Abbildung 50. Entfernen einer microSD-Karte

Nächste Schritte

Setzen Sie die interne microSD-Karte ein.

Einsetzen einer internen microSD-Karte

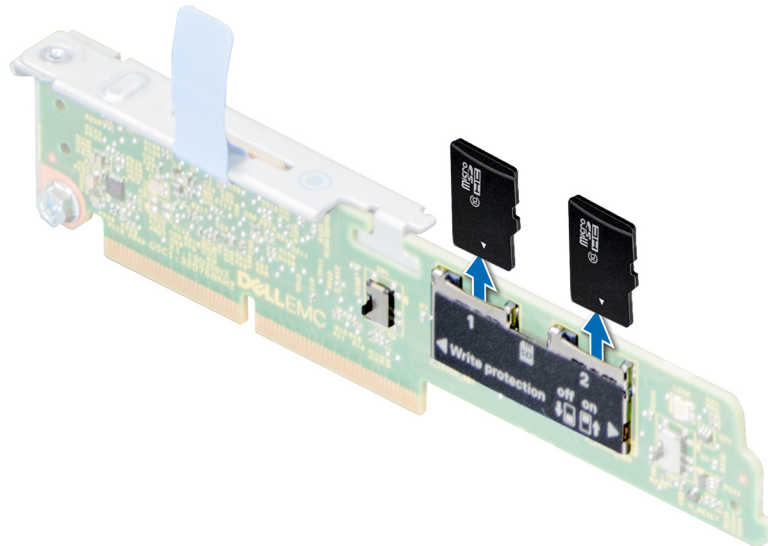
Voraussetzungen

Befolgen Sie die Sicherheitshinweise unter [Sicherheitshinweise](#).

ANMERKUNG: Stellen Sie bei Verwendung einer microSD-Karte in Ihrem System sicher, dass der Anschluss für die interne SD-Karte im System-Setup aktiviert ist.

Schritte

1. Suchen Sie den microSD-Kartenanschluss auf dem internen Dual-SD-Modul. Richten Sie die microSD-Karte entsprechend aus und führen Sie das Kartenende mit den Kontaktstiften in den Steckplatz ein.
ANMERKUNG: Der Steckplatz ist mit einer Passung versehen, um ein korrektes Einsetzen der Karte sicherzustellen.
2. Drücken Sie die Karte in den Kartensteckplatz, bis sie einrastet.
ANMERKUNG: Sie müssen SD-Karten und ihre entsprechenden Steckplätze vor dem Entfernen vorübergehend etikettieren.



Abbildung 51. Einsetzen einer internen microSD-Karte

Nächste Schritte

Befolgen Sie die Anweisungen unter [Nach der Arbeit an Komponenten im Inneren Ihres Systems](#).

IDSDM

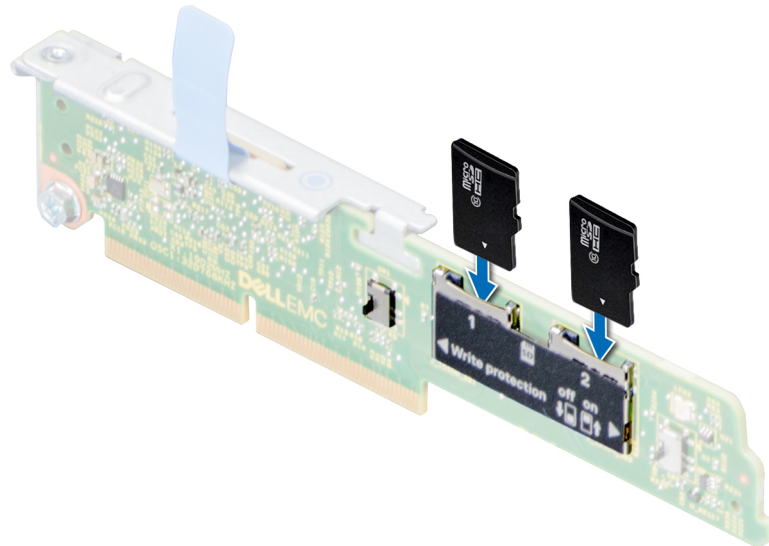
Entfernen des optionalen internen Dual SD-Moduls

Voraussetzungen

1. Befolgen Sie die Sicherheitshinweise unter [Sicherheitshinweise](#).
2. Befolgen Sie die Anweisungen unter [Vor der Arbeit an Komponenten im Inneren Ihres Systems](#).
3. [Entfernen Sie das Kühlgehäuse](#).

ANMERKUNG: Der Ausbau des IDSDM funktioniert genauso wie der Ausbau der BOSS-M.2-Karte.

Schritte

1. Drücken Sie auf die Freigabelaschen und heben Sie die Laufwerkrückwandplatine nach oben, bis sich die Führungen an der Laufwerkrückwandplatine von den Führungsstiften am Laufwerksgehäuse lösen.
2. Lösen Sie mit dem Kreuzschlitzschraubendreher Nr. 2 die Befestigungsschraube, mit der das IDSDM (Internal Dual SD Module) auf der Systemplatine befestigt ist.
3. Heben Sie die Freigabelasche an, mit der das IDSDM auf der Systemplatine befestigt ist.
4. Fassen Sie das IDSDM an beiden Enden und heben Sie es aus dem IDSDM/BOSS-M.2-Anschluss auf der Systemplatine.



Abbildung 52. Optionales IDSDM-Modul entfernen

Nächste Schritte

Installieren Sie das IDSDM.

Installieren des optionalen internen Dual SD-Moduls

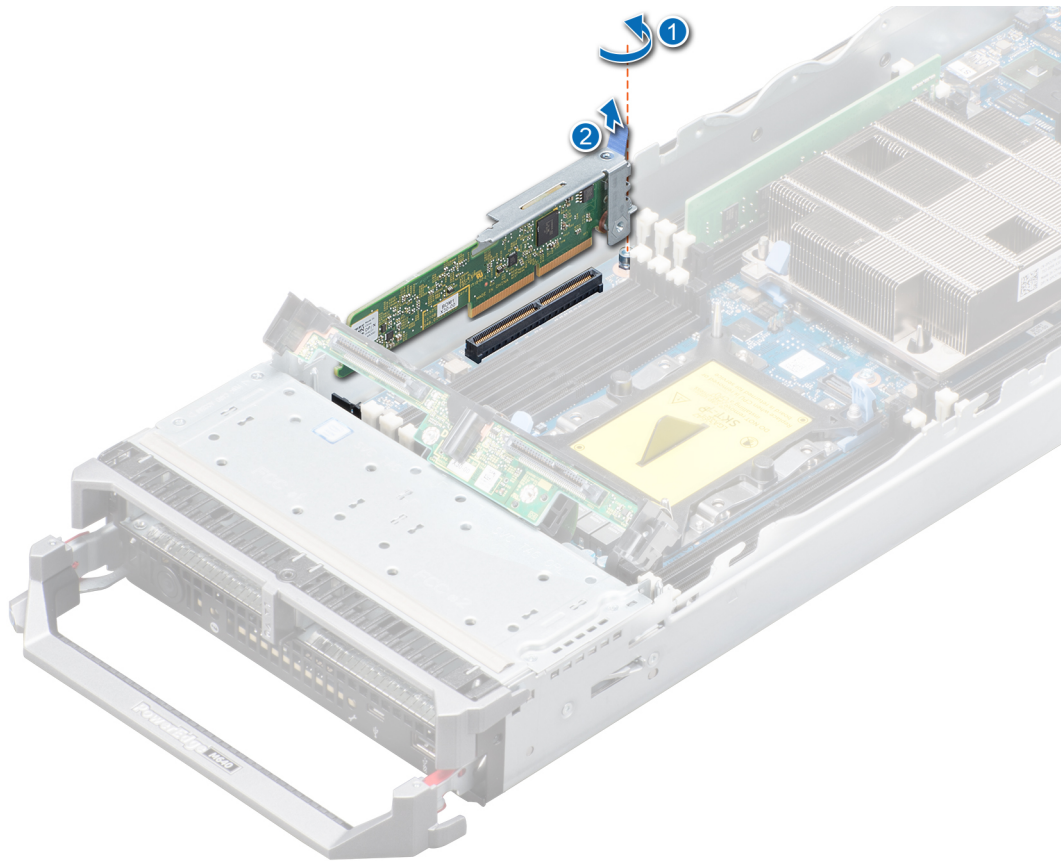
Voraussetzungen

Befolgen Sie die Sicherheitshinweise unter [Sicherheitshinweise](#).

ANMERKUNG: Das IDSDM (Internal Dual SD Module) und die BOSS-M.2-Karte werden im selben IDSDM/BOSS-M.2-Anschluss installiert.

ANMERKUNG: Der Einbau des IDSDM funktioniert genauso wie der Einbau der BOSS-M.2-Karte.

Schritte

1. Fassen Sie das IDSDM an beiden Enden und setzen Sie es in den IDSDM/BOSS-M.2-Anschluss auf der Systemplatine.
 - ANMERKUNG:** Informationen zur Position des IDSDM/BOSS-M.2-Anschlusses finden Sie im Abschnitt „System board jumpers and connectors“ (Jumper und Anschlüsse auf der Systemplatine).
2. Drücken Sie auf die Freigabelasche, mit der das IDSDM auf der Systemplatine befestigt ist.
3. Ziehen Sie mit dem Kreuzschlitzschraubendreher Nr. 2 die Befestigungsschraube an, mit der das IDSDM (Internal Dual SD Module) auf der Systemplatine befestigt wird.
4. Drücken Sie auf die Freigabelaschen und drücken Sie die Laufwerkrückwandplatine in das System, bis sie fest einrastet und die Laschen am System einrasten.



Abbildung 53. Optionales IDSDM-Modul installieren

Nächste Schritte

1. [Installieren Sie das Kühlgehäuse.](#)
2. Befolgen Sie die Anweisungen unter [Nach der Arbeit an Komponenten im Inneren Ihres Systems.](#)

Systemplatine

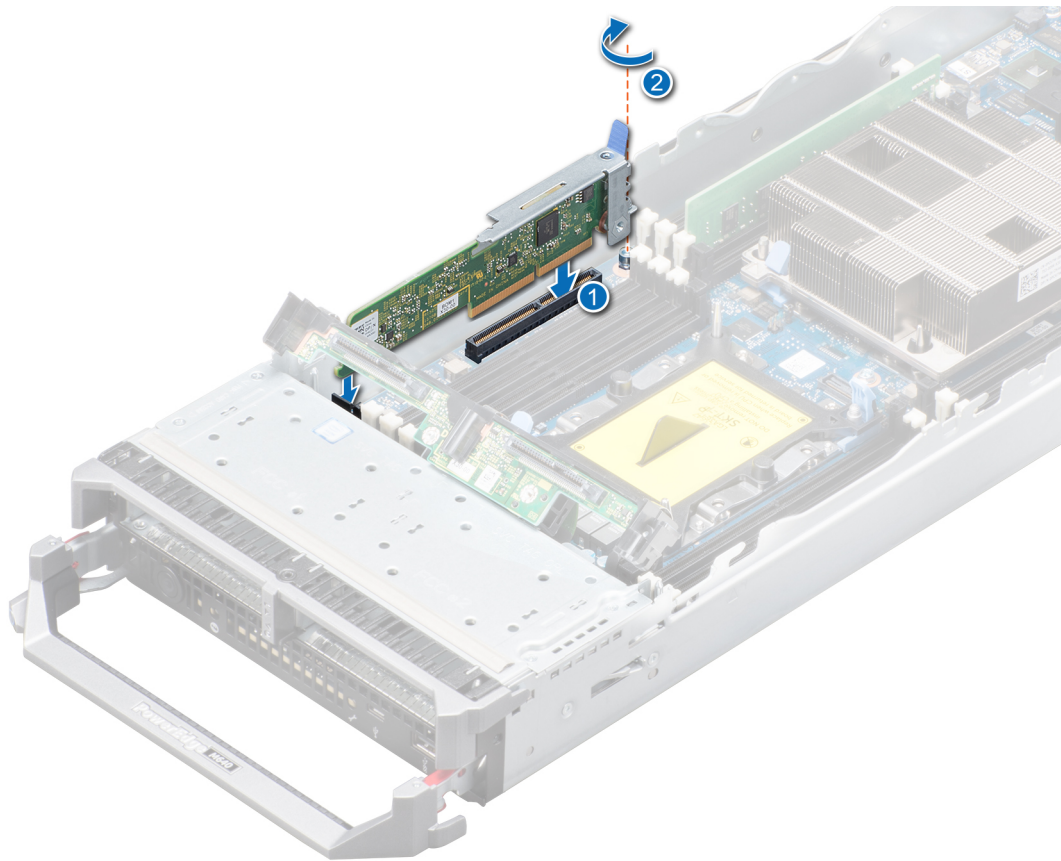
Entfernen der Systemplatine

Voraussetzungen

- ⚠ **VORSICHT:** Wenn Sie das TPM (Trusted Program Module) mit Verschlüsselung verwenden, werden Sie möglicherweise aufgefordert, während des System- oder Programm-Setups einen Wiederherstellungsschlüssel zu erstellen. Diesen Wiederherstellungsschlüssel sollten Sie unbedingt erstellen und sicher speichern. Sollte es einmal erforderlich sein, die Systemplatine zu ersetzen, müssen Sie zum Neustarten des Systems oder Programms den Wiederherstellungsschlüssel angeben, bevor Sie auf die verschlüsselten Daten auf den Laufwerken zugreifen können.
- ⚠ **VORSICHT:** Versuchen Sie nicht, das TPM-Plug-in-Modul von der Systemplatine zu entfernen. Sobald das TPM-Plug-in-Modul eingesetzt ist, ist es kryptografisch an diese bestimmte Systemplatine gebunden. Jeder Versuch, ein eingesetztes TPM-Plug-in-Modul zu entfernen, hebt die kryptografische Bindung auf und es kann nicht wieder eingesetzt oder auf einer anderen Systemplatine eingesetzt werden.

1. Befolgen Sie die Sicherheitshinweise unter [Sicherheitshinweise.](#)
2. Befolgen Sie die Anweisungen unter [Vor der Arbeit an Komponenten im Inneren Ihres Systems.](#)
3. Entfernen Sie die folgenden Komponenten:

- ⚠ **VORSICHT:** Heben Sie die Systemplatinenbaugruppe nicht an einem Speichermodul, einem Prozessor oder anderen Komponenten an.

- a. Prozessor(en) und Kühlkörper
- b. Speichermodule
- c. Kühlgehäuse
- d. Laufwerke
- e. Laufwerkrückwandplatine
- f. Laufwerksgehäuse
- g. Speichercontrollerkarte
- h. Zusatzkarte(n)
- i. IDSDM
- j. Netzwerktochterkarte (Network Daughter Card, NDC)
- k. microSD-vFlash-Karte
- l. Interner USB-Stick

Schritte

1. Trennen Sie alle Kabel von der Systemplatine.

VORSICHT: Achten Sie darauf, die Systemidentifikationstaste nicht zu beschädigen, während Sie die Systemplatine vom Gehäuse entfernen.

2. Entfernen Sie mit dem 5-mm-Sechskantsteckschlüssel und dem Kreuzschlitzschraubendreher Nr. 2 die Schrauben, mit denen die Systemplatine am System befestigt ist.



Abbildung 54. Positionen der Schrauben auf der Systemplatine

3. Fassen Sie die Systemplatinenhalterung und schieben Sie die Systemplatine zur Rückseite des Systems, bis die USB-Anschlüsse aus den Schlitzen an der Vorderseite des Systems kommen.
4. Heben Sie die Systemplatine an der Systemplatinenhalterung und der Abdeckung für die E/A-Anschlüsse heraus.

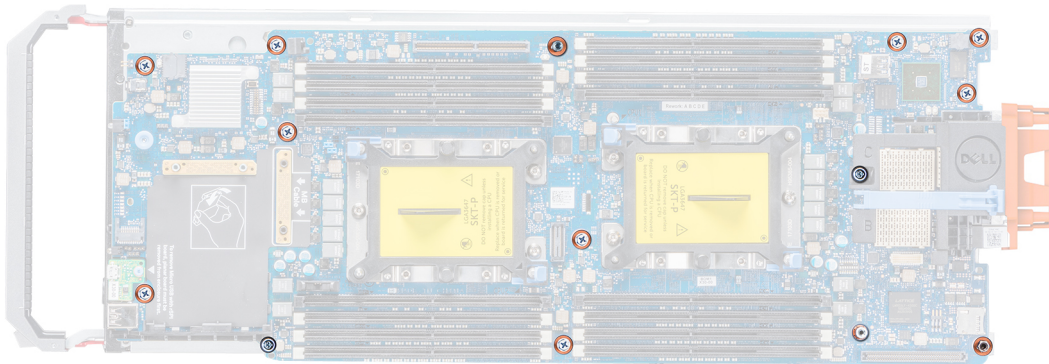

Abbildung 55. Entfernen der Systemplatine

Nächste Schritte

Bauen Sie die Systemplatine ein.

Einsetzen der Systemplatine

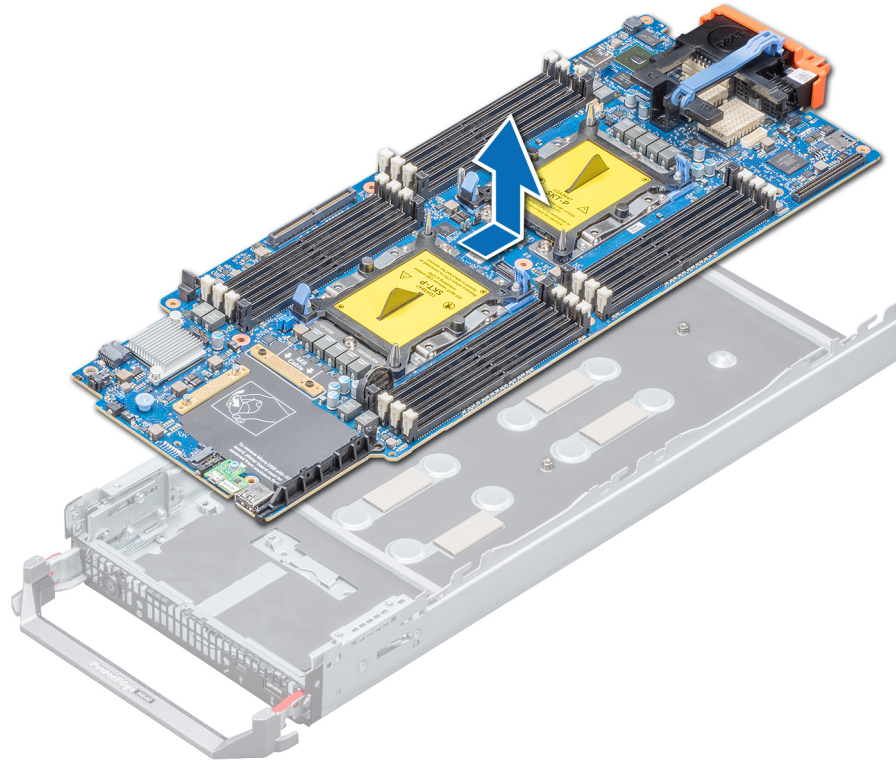
Voraussetzungen

Befolgen Sie die Sicherheitshinweise im Abschnitt [Safety instructions](#) (Sicherheitshinweise).

VORSICHT: Heben Sie die Systemplatinenbaugruppe nicht an einem Speichermodul, einem Prozessor oder anderen Komponenten an.

VORSICHT: Achten Sie darauf, beim Einsetzen der Systemplatine ins System die Systemidentifikationstaste nicht zu beschädigen.

Schritte

1. Nehmen Sie die neue Systemplatinenbaugruppe aus der Verpackung.

VORSICHT: Heben Sie die Systemplatinenbaugruppe nicht an einem Speichermodul, einem Prozessor oder anderen Komponenten an.

VORSICHT: Stellen Sie sicher, dass Sie die Systemidentifikationstaste beim Absenken der Systemplatine in das Gehäuse nicht beschädigen.

2. Fassen Sie die die Systemplatine an der Systemplatinenhalterung und der Abdeckung der E/A-Anschlüsse und neigen Sie sie in Richtung der Systemvorderseite.



Abbildung 56. Einsetzen der Systemplatine

3. Richten Sie die USB-Anschlüsse an den Schlitzen an der Systemvorderseite aus, bis die Anschlüsse in die Schlitze gleiten.
4. Setzen Sie die Systemplatine ein und bringen Sie die Schrauben an, um sie am System zu befestigen. Verwenden Sie den 5-mm-Sechskantsteckschlüssel und den Kreuzschlitzschraubendreher Nr. 2.

Nächste Schritte

1. Installieren Sie die folgenden Komponenten:

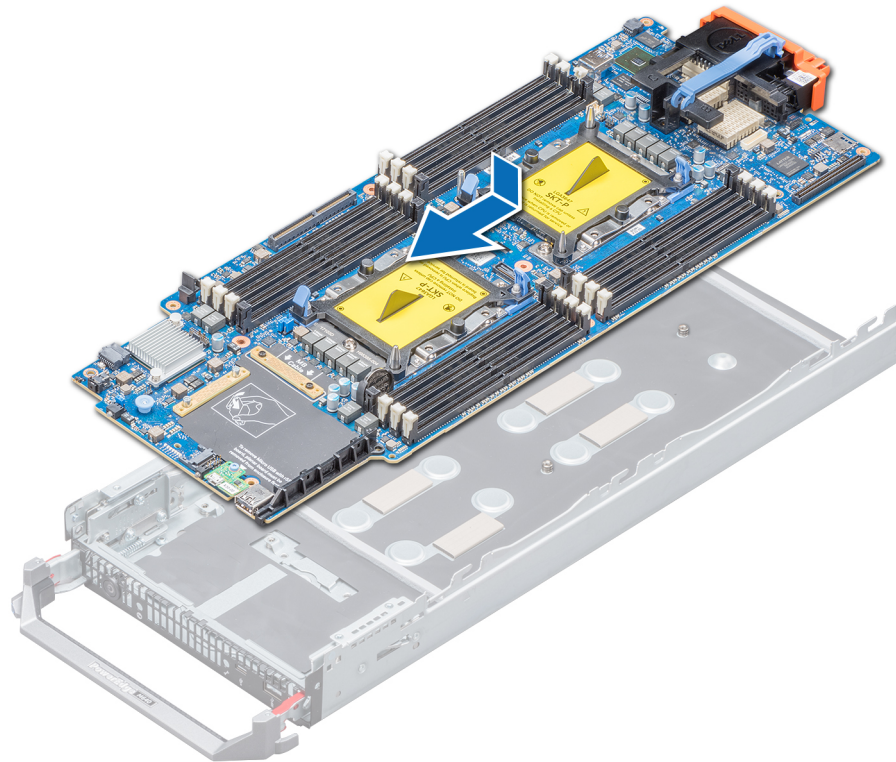
- a. TPM
- b. Interner USB-Stick
- c. microSD-vFlash-Karte
- d. IDSDM
- e. Netzwerktochterkarte (Network Daughter Card, NDC)
- f. Zusatzkarte
- g. Speichercontrollerkarte
- h. Laufwerksgehäuse
- i. Laufwerkrückwandplatine
- j. Laufwerke

ANMERKUNG: Die Laufwerke müssen jeweils wieder in ihren ursprünglichen Steckplatz eingesetzt werden.

- k. Kühlgehäuse
- l. Speichermodule
- m. Prozessor(en) und Kühlkörper

2. Verbinden Sie alle Kabel mit der Systemplatine.

ANMERKUNG: Achten Sie darauf, die Kabel im System entlang der Gehäusewand zu führen und mit der Kabelhalterung zu sichern.

3. Entfernen Sie die Kunststoffabdeckung der E/A-Anschlüsse von der Systemrückseite.
4. Befolgen Sie die Anweisungen im Abschnitt [Nach der Arbeit an Komponenten im Inneren Ihres Systems](#).
5. Stellen Sie Folgendes sicher:
 - a. Verwenden Sie die Funktion Easy Restore (Einfache Wiederherstellung), um die Service-Tag-Nummer wiederherzustellen. Weitere Informationen finden Sie im Abschnitt [Wiederherstellen der Service-Tag-Nummer mithilfe der Easy-Restore-Funktion](#).



- b. Geben Sie die Service-Tag-Nummer manuell ein, wenn sie nicht im Backup-Flash-Gerät gesichert wurde. Weitere Informationen finden Sie im Abschnitt [Wiederherstellen der Service-Tag-Nummer mithilfe der Easy-Restore-Funktion](#).
 - c. Aktualisieren Sie die BIOS- und iDRAC-Versionen.
 - d. Aktivieren Sie erneut das Trusted Platform Module (TPM). Weitere Informationen finden Sie im Abschnitt [Upgrade des Trusted Platform Module](#).
6. Importieren Sie Ihre neue oder vorhandene Lizenz für iDRAC Enterprise.
Weitere Informationen finden Sie unter

Wiederherstellung des Systems mithilfe der Easy-Restore-Funktion

Mithilfe der Funktion „Easy Restore“ können Sie Ihre Service-Tag-Nummer, Ihre Lizenz, die UEFI-Konfiguration und die Systemkonfigurationsdaten nach dem Austauschen der Systemplatine wiederherstellen. Alle Daten werden automatisch auf einem Flash-Sicherungsgerät gesichert. Wenn das BIOS eine neue Systemplatine und die Service-Tag-Nummer im Flash-Sicherungsgerät erkennt, fordert das BIOS den Benutzer dazu auf, die Sicherungsinformationen wiederherzustellen.

Info über diese Aufgabe

Nachfolgend finden Sie eine Liste der verfügbaren Optionen:

- Drücken Sie **Y**, um die Service-Tag-Nummer, die Lizenz und die Diagnoseinformationen wiederherzustellen.
- Drücken Sie **N**, um zu den Lifecycle Controller-basierten Wiederherstellungsoptionen zu navigieren.
- Drücken Sie **F10**, um Daten aus einem zuvor erstellten **Hardwareserver-Profil** wiederherzustellen.
-  **ANMERKUNG: Nachdem der Wiederherstellungsvorgang abgeschlossen ist, erfolgt die Aufforderung des BIOS zur Wiederherstellung der Systemkonfigurationsdaten.**
- Drücken Sie **Y**, um die Systemkonfigurationsdaten wiederherzustellen.
- Drücken Sie **N**, um die Standard-Konfigurationseinstellungen zu verwenden.
-  **ANMERKUNG: Nachdem der Wiederherstellungsvorgang abgeschlossen ist, startet das System neu.**

Manuelles Aktualisieren der Service-Tag-Nummer

Falls nach einem Austausch der Systemplatine das einfache Wiederherstellen über "Easy Restore" fehlschlägt, führen Sie das nachfolgende Verfahren aus, um die Service-Tag-Nummer manuell über **System Setup** (System-Setup) einzugeben.

Info über diese Aufgabe

Wenn Sie das System-Service-Tag kennen, verwenden Sie zur Eingabe der Service-Tag-Nummer das Menü **System Setup**.

Schritte

1. Schalten Sie das System ein.
2. Drücken Sie zum Aufrufen des **System Setup** (System-Setup) die Taste **F2**.
3. Klicken Sie auf **Service Tag Settings (Service-Tag-Einstellungen)**.
4. Geben Sie die Service-Tag-Nummer ein.
-  **ANMERKUNG: Sie können die Service-Tag-Nummer nur eingeben, wenn das Feld Service Tag (Service-Tag-Nummer) leer ist. Stellen Sie sicher, dass Sie die richtige Service-Tag-Nummer eingeben. Nachdem Sie die Service-Tag-Nummer eingegeben haben, kann sie nicht mehr aktualisiert oder geändert werden.**
5. Klicken Sie auf **OK**.

Eingeben der System-Service-Tag-Nummer mit dem System-Setup

Wenn die Funktion „Einfache Wiederherstellung“ fehlschlägt, um die Service-Tag-Nummer wiederherzustellen, verwenden Sie das System-Setup, um die Service-Tag-Nummer einzugeben.

Schritte

1. Schalten Sie das System ein.
2. Drücken Sie <F2>, um das System-Setup aufzurufen.
3. Klicken Sie auf **Service-Tag-Einstellungen**.
4. Geben Sie die Service-Tag-Nummer ein.

ANMERKUNG: Sie können die Service-Tag-Nummer nur dann eingeben, wenn das Feld Service-Tag-Nummer (Service-Tag-Nummer) leer ist. Stellen Sie sicher, dass Sie die richtige Service-Tag-Nummer eingeben. Nachdem Sie die Service-Tag-Nummer eingegeben haben, kann sie nicht mehr aktualisiert oder geändert werden.

5. Klicken Sie auf **OK**.
6. Importieren Sie Ihre neue oder vorhandene Lizenz für iDRAC Enterprise.
Weitere Informationen finden Sie im *Integrated Dell Remote Access Controller User's Guide* (Benutzerhandbuch zum integrierten Dell Remote Access Controller) unter .

Modul Vertrauenswürdige Plattform

Upgrade des Trusted Platform Module

Voraussetzungen

1. Befolgen Sie die Sicherheitshinweise unter [Sicherheitshinweise](#).
2. Befolgen Sie die Anweisungen unter [Vor der Arbeit an Komponenten im Inneren Ihres Systems](#).

ANMERKUNG:

- Stellen Sie sicher, dass Ihr Betriebssystem die Version des installierten Trusted Platform Modul unterstützt.
- Stellen Sie sicher, dass Sie die aktuelle Firmware heruntergeladen und in Ihrem System installiert haben.
- Stellen Sie sicher, dass das BIOS so konfiguriert ist, dass der UEFI-Boot-Modus aktiviert ist.

Info über diese Aufgabe

VORSICHT: Wenn Sie das TPM (Trusted Program Module) mit Verschlüsselung verwenden, werden Sie möglicherweise aufgefordert, während des System- oder Programm-Setups einen Wiederherstellungsschlüssel zu erstellen. Erstellen Sie diesen Wiederherstellungsschlüssel gemeinsam mit dem Kunden und sorgen Sie dafür, dass er sicher aufbewahrt wird. Sollte es einmal erforderlich sein, die Systemplatine zu ersetzen, müssen Sie zum Neustarten des Systems oder Programms den Wiederherstellungsschlüssel angeben, bevor Sie auf die verschlüsselten Dateien auf den Festplatten zugreifen können.

VORSICHT: Sobald das TPM-Plug-in-Modul eingesetzt ist, ist es kryptografisch an diese bestimmte Systemplatine gebunden. Wenn Sie versuchen, ein installiertes TPM-Steckmodul zu entfernen, wird die kryptografische Bindung gebrochen. Das entfernte TPM lässt sich dann nicht wieder auf der Systemplatine installieren und kann auch auf keiner anderen Systemplatine installiert werden.

Entfernen des TPM

Schritte

1. Machen Sie den TPM-Anschluss auf der Systemplatine ausfindig.
2. Drücken Sie das Modul nach unten und entfernen Sie die Schraube mit dem Sicherheits-Torx 8-Schraubendreherbit, das mit dem TPM-Modul geliefert wurde.
3. Schieben Sie das TPM-Modul aus seinem Anschluss heraus.
4. Drücken Sie die Kunststoffniete vom TPM-Anschluss weg und drehen Sie sie 90° entgegen dem Uhrzeigersinn, um sie von der Systemplatine zu lösen.
5. Ziehen Sie die Kunststoffniete aus dem Schlitz in der Systemplatine.

Installieren des TPM-Moduls

Schritte

1. Richten Sie die Steckerseite des TPM am Schlitz des TPM-Anschlusses aus, um das TPM zu installieren.
2. Setzen Sie das TPM mit dem TPM-Anschluss so ein, dass die Kunststoffklammer an der Aussparung auf der Systemplatine ausgerichtet ist.

3. Drücken Sie auf die Kunststoffklammer, sodass der Bolzen einrastet.



Abbildung 57. Installieren des TPM-Moduls

4. Bringen Sie die Schraube wieder an, mit der das TPM auf der Systemplatine befestigt wird.

Nächste Schritte

1. Installieren Sie die Systemplatine.
2. Befolgen Sie die Anweisungen unter [Nach der Arbeit an Komponenten im Inneren Ihres Systems](#).

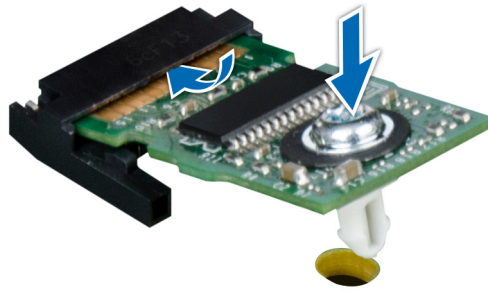
Initialisieren des TPM für BitLocker-Benutzer

Schritte

Initialisieren Sie das TPM.

Weitere Informationen finden Sie unter <https://technet.microsoft.com/en-us/library/cc753140.aspx>.

Die **TPM Status** (TPM-Status) ändert sich zu **Enabled** (Aktiviert).

Initialisieren des TPM 1.2 für TXT-Benutzer

Schritte

1. Drücken Sie auf F2, während das System startet, um das System-Setup aufzurufen.
2. Klicken Sie im Bildschirm **System Setup Main Menu** (System-Setup-Hauptmenü) auf **System BIOS** (System-BIOS) > **System Security Settings** (Systemsicherheitseinstellungen).
3. Wählen Sie in der Option **TPM-Sicherheit Eingeschaltet mit Vorstart-Messungen**.
4. Wählen Sie in der Option **TPM-Befehl Aktivieren**.
5. Speichern Sie die Einstellungen.
6. Starten Sie das System neu.
7. Rufen Sie das **System-Setup** erneut auf.
8. Klicken Sie im Bildschirm **System Setup Main Menu** (System-Setup-Hauptmenü) auf **System BIOS** (System-BIOS) > **System Security Settings** (Systemsicherheitseinstellungen).
9. Wählen Sie in der Option **Intel TXT Ein**.

Initialisieren des TPM 2.0 für TXT-Benutzer

Schritte

1. Drücken Sie auf F2, während das System startet, um das System-Setup aufzurufen.
2. Klicken Sie im Bildschirm **System Setup Main Menu** (System-Setup-Hauptmenü) auf **System BIOS** (System-BIOS) > **System Security Settings** (Systemsicherheitseinstellungen).
3. Wählen Sie unter der Option **TPM Security** (TPM-Befehl) **On** (Ein) aus.
4. Speichern Sie die Einstellungen.

5. Starten Sie das System neu.
6. Rufen Sie das **System-Setup** erneut auf.
7. Klicken Sie im Bildschirm **System Setup Main Menu** (System-Setup-Hauptmenü) auf **System BIOS** (System-BIOS) > **System Security Settings** (Systemsicherheitseinstellungen).
8. Wählen Sie die Option **TPM Advanced Settings** (TPM – Erweiterte Einstellungen).
9. Wählen Sie aus der Option **TPM2 Algorithm Selection** (TPM2 – Auswahl der Algorithmen) **SHA256** aus und gehen Sie dann zurück zum Bildschirm **System Security Settings** (Systemsicherheitseinstellungen).
10. Wählen Sie auf dem Bildschirm **System Security Settings** (Systemsicherheitseinstellungen) unter der Option **Intel TXT On** (Ein) aus.
11. Speichern Sie die Einstellungen.
12. Starten Sie das System neu.

rSPI-Karte

ANMERKUNG: Der Eintrittstemperatursensor befindet sich auf der rSPI-Karte.

Entfernen der rSPI-Karte

Voraussetzungen

1. Befolgen Sie die Sicherheitshinweise unter [Sicherheitshinweise](#).
2. Befolgen Sie die Anweisungen unter [Vor der Arbeit an Komponenten im Inneren Ihres Systems](#).
3. [Entfernen Sie die Systemplatine](#).

Schritte

1. Entfernen Sie mit dem Torx-Schraubendreher Nr. 8 die Schraube, mit der die rSPI-Karte auf der Systemplatine befestigt ist.
2. Fassen Sie die rSPI-Karte an den Kanten und heben Sie sie aus dem System.

VORSICHT: Die rSPI-Karte darf beim Abheben von der Systemplatine nicht geneigt werden. Ansonsten könnte sie beschädigt werden.



Abbildung 58. Entfernen der rSPI-Karte

Nächste Schritte

Setzen Sie die rSPI-Karte ein.

Installieren der rSPI-Karte

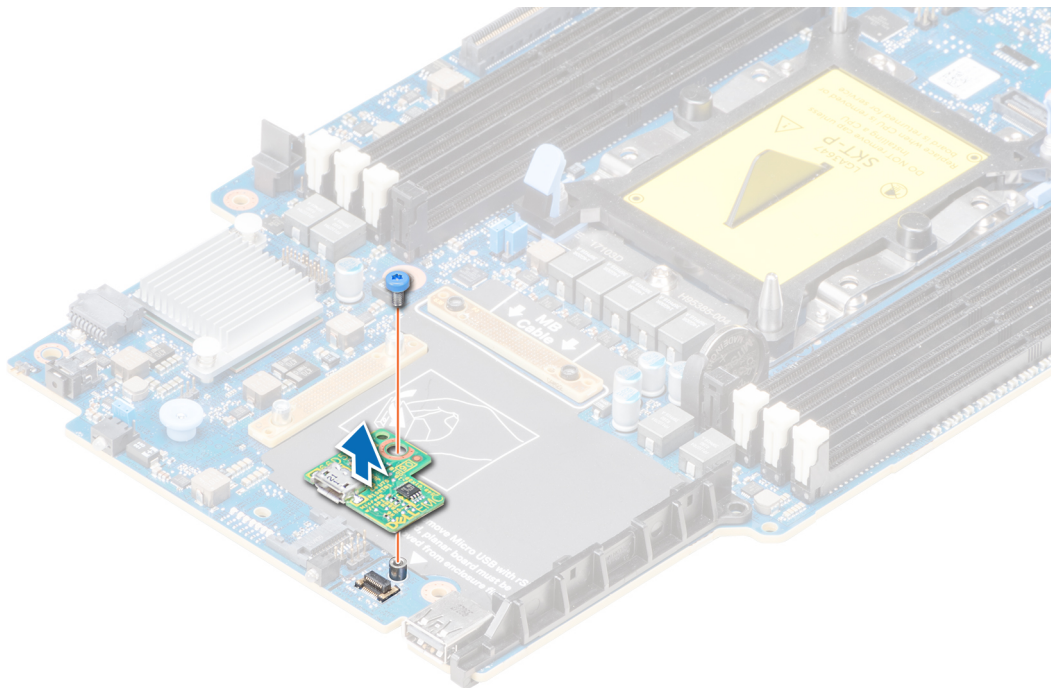
Voraussetzungen

Befolgen Sie die Sicherheitshinweise unter [Sicherheitshinweise](#).

⚠ VORSICHT: Um Schäden an der rSPI-Karte zu vermeiden, fassen Sie die Karte nur an ihren Kanten an.

Schritte

1. Richten Sie die Schraubenbohrung in der rSPI-Karte am Abstandsbolzen auf der Systemplatine aus.
2. Bringen Sie mithilfe des Torx-Schraubendrehers Nr. 8 die Schraube wieder an, um die rSPI-Karte auf der Systemplatine zu befestigen.



Abbildung 59. Installieren der rSPI-Karte

Nächste Schritte

1. [Bauen Sie die Systemplatine ein.](#)
2. Befolgen Sie die Anweisungen unter [Nach der Arbeit an Komponenten im Inneren Ihres Systems](#).

Systemdiagnose

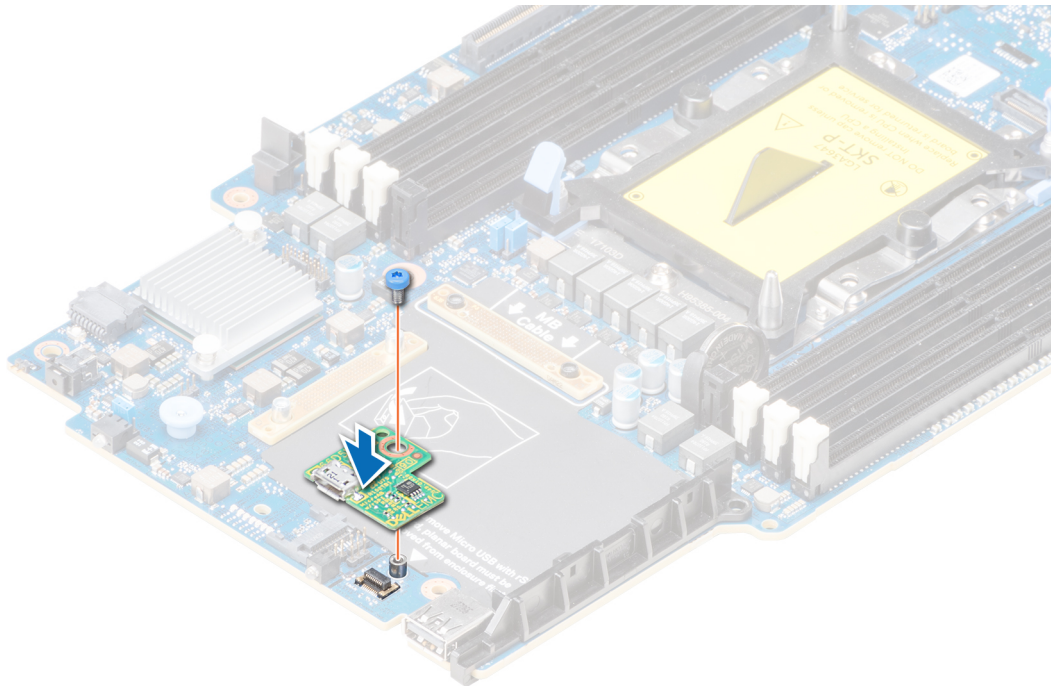
Führen Sie bei Störungen im System die Systemdiagnose durch, bevor Sie Dell zwecks technischer Unterstützung kontaktieren. Der Zweck der Systemdiagnose ist es, die Hardware des Systems ohne zusätzliche Ausrüstung und ohne das Risiko von Datenverlust zu testen. Wenn Sie ein Problem nicht selbst beheben können, können Service- und Supportmitarbeiter die Diagnoseergebnisse zur Lösung des Problems verwenden.

Themen:

- [Integrierte Dell-Systemdiagnose](#)

Integrierte Dell-Systemdiagnose

ANMERKUNG: Die integrierte Dell-Systemdiagnose wird auch als **ePSA-Diagnose (Enhanced Pre-boot System Assessment)** bezeichnet.

Die integrierte Systemdiagnose bietet eine Reihe von Optionen für bestimmte Gerätegruppen oder Geräte mit folgenden Funktionen:

- Tests automatisch oder in interaktivem Modus durchführen
- Tests wiederholen
- Testergebnisse anzeigen oder speichern
- Gründliche Tests durchführen, um weitere Testoptionen für Zusatzinformationen über die fehlerhaften Geräte zu erhalten
- Statusmeldungen anzeigen, die angeben, ob Tests erfolgreich abgeschlossen wurden
- Fehlermeldungen über Probleme während des Testvorgangs anzeigen

Ausführen der integrierten Systemdiagnose vom Start-Manager

Führen Sie die integrierte Systemdiagnose (ePSA) durch, wenn Ihr System nicht startet.

Schritte

1. Wenn das System startet, drücken Sie die Taste F11.
2. Wählen Sie mithilfe der vertikalen Pfeiltasten die Optionen **System Utilities (Systemprogramme) > Launch Diagnostics (Diagnose starten)** aus.
3. Alternativ können Sie, wenn das System gestartet wird, drücken Sie auf F10, wählen Sie **Hardware Diagnostics > Run Hardware Diagnostics**.
Das Fenster **ePSA Pre-boot System Assessment** (ePSA-Systemüberprüfung vor dem Start) wird angezeigt und listet alle Geräte auf, die im System erkannt wurden. Die Diagnose beginnt mit der Ausführung der Tests an allen erkannten Geräten.

Ergebnisse

Ausführen der integrierten Systemdiagnose über den Dell Lifecycle Controller

Schritte

1. Drücken Sie beim Hochfahren des Systems die Taste <F10>.
2. Klicken Sie auf **Hardware Diagnostics (Hardwarediagnose) → Run Hardware Diagnostics (Hardwarediagnose ausführen)**.
Das Fenster **ePSA Pre-boot System Assessment** (ePSA-Systemüberprüfung vor dem Start) wird angezeigt und listet alle Geräte auf, die im System erkannt wurden. Die Diagnose beginnt mit der Ausführung der Tests an allen erkannten Geräten.

Bedienelemente der Systemdiagnose

Menü	Beschreibung
Konfiguration	Zeigt die Konfigurations- und Statusinformationen für alle erkannten Geräte an.
Results (Ergebnisse)	Zeigt die Ergebnisse aller durchgeführten Tests an.
Systemzustand	Liefert eine aktuelle Übersicht über die Systemleistung.
Ereignisprotokoll	Zeigt ein Protokoll der Ergebnisse aller Tests, die auf dem System durchgeführt wurden, und die dazugehörigen Zeitstempel an. Diese Anzeige erfolgt nur dann, wenn mindestens eine Ereignisbeschreibung aufgezeichnet wurde.

Jumper und Anschlüsse

Dieses Thema enthält spezifische Informationen über die Jumper. Darüber hinaus bietet es einige grundlegende Informationen zu Jumpfern und Switches und beschreibt die Anschlüsse auf den verschiedenen Platinen des Systems. Mit den Jumpfern auf der Systemplatine können System- und Setup-Kennwörter deaktiviert werden. Sie müssen die Anschlüsse auf der Systemplatine kennen, um Komponenten und Kabel korrekt zu installieren.

Themen:

- Jumper und Anschlüsse auf der Systemplatine
- Jumper-Einstellungen auf der Systemplatine
- Deaktivieren eines verlorenen Kennworts

Jumper und Anschlüsse auf der Systemplatine



Abbildung 60. Systemplatinenanschlüsse

Tabelle 27. Jumper und Anschlüsse auf der Systemplatine



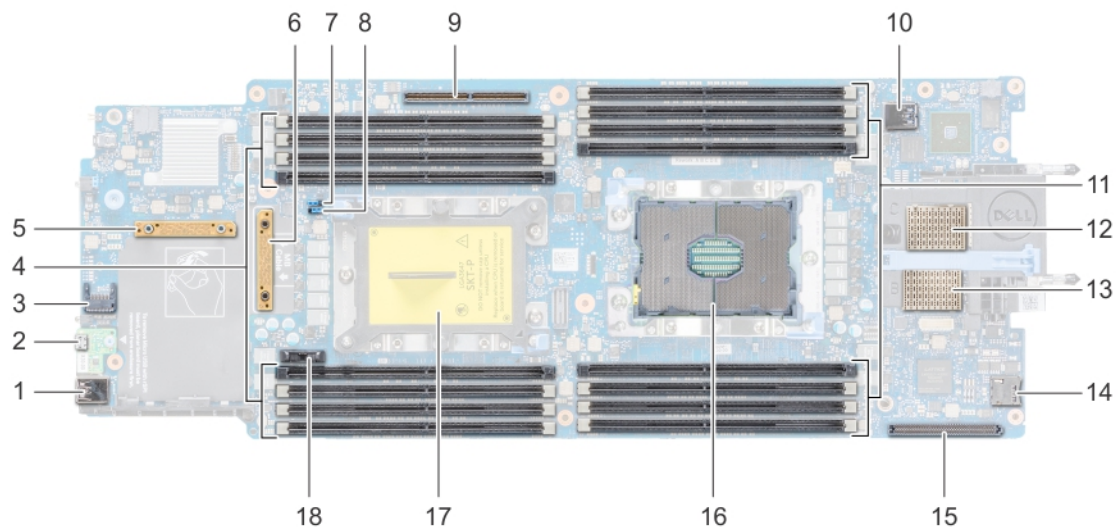

Element	Konnektor	Beschreibung
1.	J_USB3	USB-Anschluss
2.	iDRAC Direct (Micro-AB USB)	iDRAC-Direct-Anschluss und rSPI-Anschluss
3.	TPM-Modul	TPM-Anschluss
4.	B8, B4, B5, B6, B7, B1, B2, B3	Speichermodulsocket
5.	PERC_Backplane	PERC-Kartenanschluss
6.	PCIE_SATA_BP	Anschluss für die Laufwerksrückwandplatine
7.	PWRD_EN	Jumper für die Systemkonfiguration (Aktivieren oder Deaktivieren des Kennworts)
8.	NVRAM_CLR	Jumper für die Systemkonfiguration (Beibehalten oder Löschen der Konfigurationseinstellungen)
9.	BOSS/IDSMD	IDSMD- bzw. BOSS-Kartenanschluss

Element	Konnektor	Beschreibung
10.	INT_USB1_3.0	Interner USB-Anschluss
11.	A8, A4, A5, A6, A7, A1, A2, A3	Speichermodulsockel
12.	MEZZ1_FAB_C	Zusatzkartenanschluss
13.	MEZZ2_FAB_B	Zusatzkartenanschluss
14.	vFlash	Anschluss für vFlash-Micro-Karte
15.	bNDC	Anschluss für Netzwerktochterkarte (Network Daughter Card, NDC)
16.	CPU1	Prozessor 1
17.	CPU2	Prozessor 2
18.	BATTERY	Systembatteriesockel

Jumper-Einstellungen auf der Systemplatine

Informationen zum Deaktivieren eines Kennworts durch Zurücksetzen des Kennwort-Jumpers finden Sie unter [Deaktivieren eines verlorenen Kennworts](#).

Tabelle 28. Jumper-Einstellungen auf der Systemplatine

Jumper	Einstellung	Beschreibung
NVRAM_CLR	 1 2 3 (Standard).	Die BIOS-Konfigurationseinstellungen bleiben beim Systemstart erhalten.
	 1 2 3	Die BIOS-Konfigurationseinstellungen werden beim Systemstart gelöscht.
PWRD_EN	 1 2 3 (Standard)	Die BIOS-Kennwortfunktion ist aktiviert.
	 1 2 3	Die BIOS-Kennwortfunktion ist deaktiviert. Der lokale iDRAC-Zugriff wird beim nächsten Aus-und-Einschalten entsperrt. Das Zurücksetzen des iDRAC-Kennworts wird im iDRAC-Einstellungsmenü (F2) aktiviert.

Deaktivieren eines verlorenen Kennworts

Zu den Software-Sicherheitsfunktionen des PowerEdge M640-Systems gehören ein Systemkennwort und ein Setup-Kennwort. Mithilfe des Kennwort-Jumpers werden diese Kennwortfunktionen aktiviert bzw. deaktiviert und alle zurzeit benutzten Kennwörter gelöscht.

Voraussetzungen

⚠ VORSICHT: Manche Reparaturarbeiten dürfen nur von qualifizierten Servicetechnikern durchgeführt werden. Maßnahmen zur Fehlerbehebung oder einfache Reparaturen sollten Sie nur dann selbst durchführen, wenn dies laut Produktdokumentation genehmigt ist, oder wenn Sie vom Team des Online- oder Telefonsupports dazu aufgefordert werden. Schäden durch nicht von Dell genehmigte Wartungsarbeiten werden durch die Garantie nicht abgedeckt. Lesen und beachten Sie die Sicherheitshinweise, die Sie zusammen mit Ihrem Produkt erhalten haben.

Schritte

- Schalten Sie das System unter Verwendung der Betriebssystembefehle oder des CMC aus.
- Entfernen Sie das System aus dem Gehäuse, um auf die Jumper zugreifen zu können.
- Setzen Sie den Jumper auf der Systemplatine von den Kontaktstiften 2 und 3 auf die Kontaktstifte 1 und 2.
- Setzen Sie das System in das Gehäuse ein.
- Schalten Sie das System ein.
Wenn das System eingeschaltet wird, leuchtet die Betriebsanzeige stetig grün. Warten Sie bis zum Ende des System-Startvorgangs.

Die vorhandenen Kennwörter werden erst deaktiviert (gelöscht), wenn das System mit dem Kennwort-Jumper auf den Stiften 2 und 3 gestartet wird. Um ein neues System- und/oder Setup-Kennwort zu vergeben, muss der Kennwort-Jumper zunächst wieder auf den Stiften 1 und 2 platziert werden.

i ANMERKUNG: Wenn Sie ein neues System- bzw. Setup-Kennwort festlegen, während der Jumper auf Pin 2 und 3 ist, deaktiviert das System beim nächsten Start die neuen Kennwörter.

6. Schalten Sie das System unter Verwendung der Betriebssystembefehle oder des CMC aus.
7. Entfernen Sie das System aus dem Gehäuse, um auf die Jumper zugreifen zu können.
8. Setzen Sie den Jumper auf der Systemplatine auf die Jumper von den Stiften 1 und 2 auf die Stifte 2 und 3.
9. Setzen Sie das System in das Gehäuse ein.
10. Schalten Sie das System ein.
11. Legen Sie ein neues System- und/oder Administratorkennwort fest.

Wie Sie Hilfe bekommen

Themen:

- [Kontaktaufnahme mit Dell EMC](#)
- [Feedback zur Dokumentation](#)
- [Zugriff auf Systeminformationen mithilfe von QRL](#)
- [Automatische Unterstützung mit SupportAssist](#)
- [Informationen zum Recycling oder End-of-Life-Service](#)

Kontaktaufnahme mit Dell EMC

Dell EMC stellt verschiedene Online- und telefonische Support- und Serviceoptionen bereit. Wenn Sie nicht über eine aktive Internetverbindung verfügen, können Sie Kontaktinformationen auch auf Ihrer Auftragsbestätigung, dem Lieferschein, der Rechnung oder im Dell EMC Produktkatalog finden. Die Verfügbarkeit ist abhängig von Land und Produkt und einige Dienste sind in Ihrem Gebiet möglicherweise nicht verfügbar. So erreichen Sie den Vertrieb, den technischen Support und den Kundendienst von Dell EMC:

Schritte

1. Rufen Sie auf.
2. Wählen Sie Ihr Land im Dropdown-Menü in der unteren rechten Ecke auf der Seite aus.
3. Für individuellen Support:
 - a) Geben Sie die Service-Tag-Nummer Ihres Systems im Feld **Service-Tag eingeben** ein.
 - b) Klicken Sie auf **Senden**.
Die Support-Seite, auf der die verschiedenen Supportkategorien aufgelistet sind, wird angezeigt.
4. Für allgemeinen Support:
 - a) Wählen Sie Ihre Produktkategorie aus.
 - b) Wählen Sie Ihr Produktsegment aus.
 - c) Wählen Sie Ihr Produkt aus.
Die Support-Seite, auf der die verschiedenen Supportkategorien aufgelistet sind, wird angezeigt.
5. So erhalten Sie die Kontaktdaten für den weltweiten technischen Support von Dell EMC:
 - a) Klicken Sie auf .
 - b) Die Seite **Contact Technical Support** wird angezeigt. Sie enthält Angaben dazu, wie Sie das Team des weltweiten technischen Supports von Dell EMC anrufen oder per Chat oder E-Mail kontaktieren können.

Feedback zur Dokumentation

Sie können auf all unseren Dell EMC Dokumentationsseiten die Dokumentation bewerten oder Ihr Feedback dazu abgeben und uns diese Informationen zukommen lassen, indem Sie auf **Send Feedback** (Feedback senden) klicken.

Zugriff auf Systeminformationen mithilfe von QRL

Mithilfe des Quick Resource Locator (QRL), der sich auf dem Informations-Tag an der Vorderseite des M640-Systems befindet, können Sie Informationen über das Dell EMC PowerEdge M640-System abrufen.

Voraussetzungen

Stellen Sie sicher, dass der QR-Code-Scanner auf Ihrem Smartphone oder Tablet installiert ist.

Der QRL umfasst die folgenden Informationen zu Ihrem System:

- Anleitungsvideos
- Referenzmaterialien, darunter Installations- und Service-Handbuch sowie mechanische Übersicht

- Ihre Service-Tag-Nummer für einen schnellen Zugriff auf Ihre Hardware-Konfiguration und Garantieinformationen
- Eine direkte Verbindung zu Dell für die Kontaktaufnahme mit dem technischen Support und den Vertriebsteams

Schritte

1. Rufen Sie auf und navigieren Sie zu Ihrem spezifischen Produkt oder
2. Verwenden Sie Ihr Smartphone bzw. Tablet, um die modellspezifische Quick Resource (QR) auf Ihrem System oder im Abschnitt „Quick Resource Locator“ zu scannen.

Quick Resource Locator für das PowerEdge M640-System



Abbildung 61. Quick Resource Locator für das PowerEdge M640-System

Automatische Unterstützung mit SupportAssist

Dell EMC SupportAssist ist ein optionales Dell EMC Services-Angebot, das den technischen Support für Ihre Server-, Speicher- und Netzwerkgeräte von Dell EMC automatisiert. Durch die Installation und Einrichtung einer SupportAssist-Anwendung in Ihrer IT-Umgebung haben Sie die folgenden Vorteile:

- **Automatisierte Problemerkennung:** SupportAssist überwacht Ihre Dell EMC Geräte und erkennt automatisch Probleme mit der Hardware, sowohl proaktiv als auch vorausschauend.
- **Automatisierte Fallerstellung:** Wenn ein Problem festgestellt wird, öffnet SupportAssist automatisch einen Supportfall beim technischen Support von Dell EMC.
- **Automatisierte Erfassung von Diagnosedaten:** SupportAssist erfasst automatisch Daten zum Systemstatus von Ihren Geräten und übermittelt diese sicher an Dell EMC. Diese Informationen werden von dem technischen Support von Dell EMC zur Behebung des Problems verwendet.
- **Proaktiver Kontakt:** Ein Mitarbeiter des technischen Supports von Dell EMC kontaktiert Sie bezüglich des Supportfalls und ist Ihnen bei der Behebung des Problems behilflich.

Die Vorteile können je nach für das Gerät erworbener Dell EMC Serviceberechtigung variieren. Weitere Informationen über SupportAssist erhalten Sie auf .

Informationen zum Recycling oder End-of-Life-Service

In bestimmten Ländern werden Rücknahme- und Recyclingservices für dieses Produkt angeboten. Wenn Sie Systemkomponenten entsorgen möchten, rufen Sie auf und wählen Sie das entsprechende Land aus.