

# Dell EMC PowerEdge XR2

## 설치 및 서비스 매뉴얼

## 참고, 주의 및 경고

 **노트:** 참고"는 제품을 보다 효율적으로 사용하는 데 도움이 되는 중요 정보를 제공합니다.

 **주의:** 주의사항은 하드웨어의 손상 또는 데이터 유실 위험을 설명하며, 이러한 문제를 방지할 수 있는 방법을 알려줍니다.

 **경고:** 경고는 재산 손실, 신체적 상해 또는 사망 위험이 있음을 알려줍니다.

|                                       |           |
|---------------------------------------|-----------|
| <b>장 1: Dell EMC PowerEdge XR2 개요</b> | <b>8</b>  |
| 시스템의 전면                               | 8         |
| 왼쪽 컨트롤 패널 모습                          | 9         |
| 오른쪽 컨트롤 패널 모습                         | 12        |
| 드라이브 표시등 코드                           | 13        |
| 시스템 후면                                | 14        |
| NIC 표시등 코드                            | 15        |
| 전원 공급 장치 표시등 코드                       | 16        |
| LCD 패널                                | 16        |
| 홈 화면 보기                               | 17        |
| 설치 메뉴                                 | 17        |
| 보기 메뉴                                 | 18        |
| 시스템의 서비스 태그 찾기                        | 18        |
| 시스템 정보 레이블                            | 19        |
| <br>                                  |           |
| <b>장 2: 설명서 리소스</b>                   | <b>21</b> |
| <br>                                  |           |
| <b>장 3: PowerEdge XR2 기술 사양</b>       | <b>23</b> |
| 시스템 크기                                | 24        |
| 새시 무게                                 | 24        |
| 프로세서 사양                               | 24        |
| GPU 사양                                | 24        |
| 지원되는 운영 체제                            | 25        |
| PSU 사양                                | 25        |
| 시스템 전지 사양                             | 25        |
| 확장 버스 사양                              | 25        |
| 메모리 사양                                | 26        |
| 스토리지 컨트롤러 사양                          | 26        |
| 드라이브 사양                               | 26        |
| 드라이브                                  | 26        |
| 포트 및 커넥터 사양                           | 26        |
| CAC(일반 액세스 카드)                        | 26        |
| USB 포트                                | 26        |
| eSATA 포트                              | 27        |
| NIC 포트                                | 27        |
| 직렬 커넥터                                | 27        |
| VGA 포트                                | 27        |
| 내부 이중 MicroSD 모듈                      | 27        |
| 비디오 사양                                | 27        |
| 환경 사양                                 | 27        |
| 표준 운영 온도                              | 28        |
| 확대된 운영 온도                             | 29        |
| 미세 먼지 및 가스 오염 사양                      | 29        |

|  |           |
|--|-----------|
| <b>장 4: 초기 시스템 설정 및 구성.....</b>                  | <b>31</b> |
| 시스템 설정.....                                      | 31        |
| iDRAC 구성.....                                    | 31        |
| iDRAC IP 주소 설정 옵션.....                           | 31        |
| iDRAC에 로그인.....                                  | 32        |
| 운영 체제 설치 옵션.....                                 | 32        |
| 펌웨어 및 드라이버 다운로드 방법.....                          | 32        |
| 드라이버 및 펌웨어 다운로드.....                             | 33        |
| <br>   |           |
| <b>장 5: 사전 운영 체제 관리 애플리케이션.....</b>              | <b>34</b> |
| 사전 운영 체제 응용프로그램을 관리할 수 있는 옵션.....                | 34        |
| 시스템 설치 프로그램.....                                 | 34        |
| 시스템 설정 보기.....                                   | 34        |
| 시스템 설정 세부 정보.....                                | 34        |
| 시스템 BIOS.....                                    | 35        |
| iDRAC 설정 유틸리티.....                               | 55        |
| 디바이스 설정.....                                     | 55        |
| Dell Lifecycle Controller.....                   | 55        |
| 내장형 시스템 관리.....                                  | 56        |
| 부팅 관리자.....                                      | 56        |
| 부팅 관리자 보기.....                                   | 56        |
| 부팅 관리자 기본 메뉴.....                                | 56        |
| 일회용 UEFI 부팅 메뉴.....                              | 56        |
| 시스템 유틸리티.....                                    | 56        |
| PXE 부팅.....                                      | 57        |
| <br>   |           |
| <b>장 6: PowerEdge XR2 시스템 구성 요소 설치 및 제거.....</b> | <b>58</b> |
| 안전 지침.....                                       | 58        |
| 컴퓨터 내부 작업을 시작하기 전에.....                          | 59        |
| 시스템 내부 작업을 마친 후.....                             | 59        |
| 권장 도구.....                                       | 59        |
| 전면 베젤(선택 사항).....                                | 60        |
| 전면 베젤 분리.....                                    | 60        |
| 전면 베젤 설치.....                                    | 60        |
| 베젤 필터 제거.....                                    | 61        |
| 베젤 필터 설치.....                                    | 63        |
| 시스템 덮개.....                                      | 65        |
| 시스템 덮개 분리.....                                   | 65        |
| 시스템 덮개 장착.....                                   | 66        |
| 시스템 내부.....                                      | 67        |
| 공기 덮개.....                                       | 69        |
| 공기 덮개 분리.....                                    | 69        |
| 공기 덮개 장착.....                                    | 69        |
| 냉각 팬.....  | 70        |
| 냉각 팬 분리.....                                     | 70        |
| 냉각 팬 설치.....                                     | 71        |
| 전면 IO 보드.....                                    | 72        |
| 전면 IO 보드 제거.....                                 | 72        |

|                                     |     |
|-------------------------------------|-----|
| 전면 IO 보드 설치.....                    | 73  |
| 내부 M.2 SSD 모듈.....                  | 74  |
| 내부 M.2 SSD 모듈 제거.....               | 74  |
| 내부 M.2 SSD 모듈 설치.....               | 75  |
| CAC(일반 액세스 카드) 또는 스마트 카드 판독기.....   | 76  |
| 스마트 카드 판독기 분리.....                  | 76  |
| 스마트 카드 판독기 장착.....                  | 78  |
| 침입 스위치.....                         | 79  |
| 침입 스위치 제거.....                      | 79  |
| 침입 스위치 설치.....                      | 80  |
| 드라이브.....                           | 81  |
| 드라이브 보호물 분리.....                    | 81  |
| 드라이브 보호물 설치.....                    | 82  |
| 드라이브 분리.....                        | 83  |
| 드라이브 설치.....                        | 83  |
| 드라이브 캐리어에서 드라이브 제거.....             | 84  |
| 드라이브 캐리어에 드라이브 설치.....              | 85  |
| 시스템 메모리.....                        | 86  |
| 시스템 메모리 지침.....                     | 86  |
| 일반 메모리 모듈 설치 지침.....                | 87  |
| 모드별 지침.....                         | 88  |
| 메모리 모듈 분리.....                      | 91  |
| 메모리 모듈 설치.....                      | 91  |
| 프로세서 및 방열판.....                     | 92  |
| 프로세서 및 방열판 모듈 제거.....               | 92  |
| 프로세서 및 방열판 모듈에서 프로세서 제거.....        | 93  |
| 프로세서 및 방열판 모듈에 프로세서 설치.....         | 94  |
| 프로세서 및 방열판 모듈 장착.....               | 97  |
| 내부 MiniPERC 라이저.....                | 98  |
| 내부 MiniPERC 라이저 제거.....             | 98  |
| 내부 MiniPERC 라이저 설치.....             | 100 |
| 확장 카드 및 확장 카드 라이저.....              | 101 |
| 확장 카드 라이저 분리.....                   | 101 |
| 확장 카드 라이저 설치.....                   | 103 |
| 확장 카드 라이저에서 확장 카드 제거.....           | 104 |
| 확장 카드 라이저에 확장 카드 설치.....            | 106 |
| GPU.....                            | 107 |
| 확장 카드 라이저에서 GPU 카드 제거.....          | 107 |
| 확장 카드 라이저에 GPU 카드 설치.....           | 108 |
| NVME MiniPERC 라이저.....              | 110 |
| NVMe PERC 라이저 제거.....               | 110 |
| NVMe PERC 라이저 설치.....               | 110 |
| 미니 PERC.....                        | 111 |
| NVMe PERC 라이저에서 MiniPERC 카드 제거..... | 111 |
| NVMe PERC 라이저에 miniPERC 카드 설치.....  | 113 |
| M.2 SSD 모듈.....                     | 116 |
| M.2 SSD 모듈 분리.....                  | 116 |
| M.2 SSD 모듈 설치.....                  | 116 |
| IDSDM 또는 vFlash 모듈(옵션).....         | 117 |
| IDSDM 또는 vFlash 카드(선택 사항) 제거.....   | 117 |

|   |     |
|---|-----|
| IDSDM 또는 vFlash 모듈 설치.....              | 118 |
| SD 카드(선택 사양) 분리.....                    | 119 |
| MicroSD 카드 설치.....                      | 119 |
| LOM 라이저 카드.....                         | 120 |
| LOM 라이저 카드 분리.....                      | 120 |
| LOM 라이저 카드 설치.....                      | 121 |
| 하드 드라이브 후면판.....                        | 122 |
| 하드 드라이브 백플레인 세부 정보.....                 | 122 |
| 하드 드라이브 후면판 분리.....                     | 123 |
| 하드 드라이브 백플레인 설치.....                    | 124 |
| 케이블 배선.....                             | 126 |
| 시스템 전지.....                             | 128 |
| 시스템 배터리 장착.....                         | 128 |
| 내부 USB 메모리 키(옵션).....                   | 129 |
| 선택 사양인 내부 USB 메모리 키 교체.....             | 129 |
| 전원 공급 장치.....                           | 130 |
| 전원 공급 장치 제거.....                        | 130 |
| 전원 공급 장치 설치.....                        | 131 |
| 전원 인터포저 보드.....                         | 132 |
| 전원 점속기 보드 분리.....                       | 132 |
| 전원 인터포저 보드 설치.....                      | 133 |
| 제어판.....                                | 134 |
| 왼쪽 제어판 분리.....                          | 134 |
| 왼쪽 제어판 설치.....                          | 135 |
| 오른쪽 제어판 분리.....                         | 136 |
| 오른쪽 제어판 설치.....                         | 137 |
| 시스템 보드.....                             | 138 |
| 시스템 보드 제거.....                          | 138 |
| 시스템 보드 설치.....                          | 140 |
| TPM(Trusted Platform Module).....       | 142 |
| TPM(Trusted Platform Module) 업그레이드..... | 142 |
| BitLocker 사용자를 위한 TPM 초기화.....          | 143 |
| TXT 사용자를 위한 TPM 1.2 초기화.....            | 143 |
| TXT 사용자용 TPM 2.0 초기화.....               | 144 |
| 901D 견고한 키트.....                        | 144 |
| 901D 키트 설치.....                         | 144 |
| 901D 견고한 브래킷 설치.....                    | 149 |

**장 7: 시스템 진단.....151**

|   |     |
|---|-----|
| Dell 내장형 시스템 진단 프로그램.....                           | 151 |
| 부팅 관리자에서 내장형 시스템 진단 프로그램 실행.....                    | 151 |
| Dell Lifecycle Controller에서 내장형 시스템 진단 프로그램 실행..... | 151 |
| 시스템 진단 제어.....                                      | 152 |

**장 8: 점퍼 및 커넥터.....153**

|                      |     |
|----------------------|-----|
| 시스템 보드 점퍼 및 커넥터..... | 153 |
| 시스템 보드 점퍼 설정.....    | 155 |
| 잊은 암호 비활성화.....      | 155 |

|   |            |
|---|------------|
| <b>장 9: 도움말 보기.....</b>                         | <b>156</b> |
| Dell에 문의하기.....                                 | 156        |
| QRL을 사용하여 시스템 정보에 액세스.....                      | 156        |
| PowerEdge XR2용 QRL(Quick Resource Locator)..... | 157        |
| SupportAssist를 사용하여 자동화된 지원을 수신.....            | 157        |
| 재활용 또는 EOL(End of Life) 서비스 정보.....             | 157        |

# Dell EMC PowerEdge XR2 개요

PowerEdge XR2는 8개의 2.5" 드라이브를 포함한 1U 듀얼 소켓 랙 시스템으로, 최대 다음 사양을 지원합니다.

- 2개의 인텔® 제온® 프로세서 확장 가능 제품군 프로세서
- DIMM 슬롯 16개
- 내장형 M.2 모듈
- M.2 기반 부팅 최적화 스토리지 솔루션 모듈(옵션)
- 2개의 이중화된 PSU(Power Supply Unit)

**이 노트:** SAS/SATA 하드 드라이브/SSD, NVMe SSD의 모든 인스턴스는 별도로 명시된 경우가 아니라면 이 문서에서 드라이브라고 합니다.

## 주제:

- 시스템의 전면
- 시스템 후면
- LCD 패널
- 시스템의 서비스 태그 찾기
- 시스템 정보 레이블

## 시스템의 전면

시스템 전면 모습은 시스템의 전면에서 사용 가능한 기능을 표시합니다.







그림 1. 시스템의 전면

표 1. 시스템 전면에서 사용할 수 있는 기능

| 항목 | 포트, 패널 및 슬롯 | 아이콘        | 설명   |
|----|-------------|------------|--|
| 1  | 왼쪽 제어판      | N/A(해당 없음) | <p>시스템 상태 및 시스템 ID, 상태 LED 및 iDRAC Quick Sync 2(무선) 표시등이 포함되어 있습니다.</p> <p><b>이 노트:</b> iDRAC Quick Sync 2 표시등은 특정 구성에서만 사용할 수 있습니다.</p> <ul style="list-style-type: none"> <li>• 상태 LED: 장애가 발생한 하드웨어 구성 요소를 식별할 수 있습니다. 최대 5개의 상태 LED 및 전체 시스템 상태 LED(새시 상태 및 시스템 ID) 표시줄이 있습니다. 자세한 정보는 <a href="#">상태 LED 표시등</a> 섹션을 참조하십시오.</li> </ul> |

표 1. 시스템 전면에서 사용할 수 있는 기능 (계속)

| 항목 | 포트, 패널 및 슬롯                           | 아이콘   | 설명   |
|----|---------------------------------------|---|--|
| 2  | VGA 포트                                |    | <ul style="list-style-type: none"> <li>Quick Sync 2(무선): Quick Sync 지원 시스템을 나타냅니다. Quick Sync 기능은 선택 사항입니다. 이 기능을 사용하면 모바일 디바이스로 시스템을 관리할 수 있습니다. 이 기능은 하드웨어 또는 펌웨어 인벤토리 및 다양한 시스템 수준의 진단 및 오류 정보를 집계하여 시스템 문제를 해결하는 데 사용할 수 있습니다. 자세한 정보는 <a href="http://www.dell.com/idracmanuals">www.dell.com/idracmanuals</a>에서 Integrated Dell Remote Access Controller 사용자 가이드를 참조하십시오.</li> </ul> <p>VGA 포트를 사용하여 시스템에 디스플레이를 연결합니다. 지원되는 VGA 포트에 대한 자세한 내용은 <b>기술 사양</b> 섹션을 참조하십시오.</p> <p><b>① 노트:</b> 후면 VGA 포트와 전면 VGA 포트가 모두 연결된 경우 후면 포트가 전면 포트보다 우선합니다.</p> |
| 3  | eSATA 포트                              |   | 포트로 시스템에 외부 스토리지 디바이스를 연결할 수 있습니다.   |
| 4  | 드라이브 슬롯                               | N/A(해당 없음)  | 시스템에서 지원되는 드라이브를 설치할 수 있습니다. 드라이브에 대한 자세한 정보는 기술 사양 섹션을 참조하십시오.  |
| 5  | 전원 버튼                                 |    | <p>시스템의 전원이 켜져 있거나 꺼져 있음을 나타냅니다. 전원 버튼을 눌러 시스템을 수동으로 켜거나 끕니다.</p> <p><b>① 노트:</b> 전원 버튼을 눌러 ACPI 규격 운영 체제를 정상적으로 종료합니다.</p>  |
| 6  | USB 포트                                |   | USB 포트는 4핀이며 USB 2.0 규격입니다. 포트로 시스템에 USB 디바이스를 연결할 수 있습니다.   |
| 7  | iDRAC Direct 포트                       |  | iDRAC Direct 포트는 마이크로 USB 2.0 호환 포트입니다. 이 포트를 사용하여 iDRAC Direct 기능에 액세스할 수 있습니다. 자세한 정보는 <a href="http://www.dell.com/poweredgemanuals">www.dell.com/poweredgemanuals</a> 에서 <i>Integrated Dell Remote Access Controller 사용자 가이드</i> 를 참조하십시오.   |
| 8  | 정보 태그                                 | N/A(해당 없음)  | 정보 태그는 서비스 태그, NIC, MAC 주소 등의 시스템 정보를 포함하는 슬라이드형 레이블 패널입니다. iDRAC에 대한 보안 기본 액세스를 선택한 경우, 정보 태그에는 iDRAC 보안 기본 암호도 포함됩니다.  |
| 9  | CAC(Common Access Card) 또는 스마트 카드 판독기 | N/A(해당 없음)  | 데이터 암호화에 추가적인 인증 형식을 사용할 수 있습니다.   |

## 왼쪽 컨트롤 패널 모습







그림 2 . iDRAC Quick Sync 2.0 표시등(옵션)이 있는 왼쪽 컨트롤 패널

## 표 2. 왼쪽 제어판

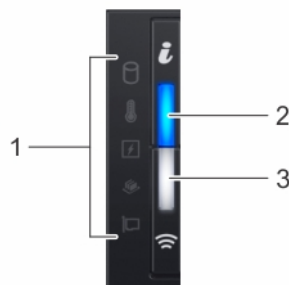
| 항목 | 표시등, 단추 또는 커넥터                | 아이콘   | 설명   |
|----|-------------------------------|---|--|
| 1  | 상태 LED 표시등                    | N/A(해당 없음)  | 시스템 상태를 나타냅니다. 자세한 내용은 <a href="#">상태 LED 표시등</a> 페이지 10 섹션을 참조하십시오.   |
| 2  | 시스템 상태 및 시스템 ID 표시등           |  | 시스템 상태를 나타내며 랙에서 특정 시스템을 찾을 수 있습니다.  |
| 3  | iDRAC Quick Sync 2 무선 표시등(옵션) |  | iDRAC Quick Sync 2 무선 옵션의 활성화 여부를 나타냅니다. Quick Sync 2 기능을 통해 모바일 디바이스를 사용하여 시스템을 관리할 수 있습니다. 이 기능은 하드웨어/펌웨어 인벤토리 및 시스템 문제를 해결하는 데 사용할 수 있는 다양한 시스템 수준의 진단/오류 정보를 수집합니다. 시스템 인벤토리, Dell Lifecycle Controller 로그 또는 시스템 로그, 시스템 상태에 액세스하고 iDRAC, BIOS 및 네트워킹 매개변수를 구성할 수도 있습니다. 지원되는 모바일 디바이스에서 가상 KVM(Keyboard, Video, and Mouse) 뷰어 및 가상 KVM(Kernel based Virtual Machine)을 실행할 수도 있습니다. 자세한 정보는 <a href="http://www.dell.com/poweredgemanuals">www.dell.com/poweredgemanuals</a> 에서 Integrated Dell Remote Access Controller 사용자 가이드를 참조하십시오. |

## 상태 LED 표시등

 **노트:** 오류가 발생하면 표시등은 주황색으로 켜집니다.



그림 3. 상태 LED 표시등

표 3. 상태 LED 표시등 및 설명



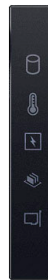

| 아이콘   | 설명       | 상태  | 수정 조치   |
|---|----------|---|---|
|  | 드라이브 표시등 | 드라이브 오류가 발생하면 표시등이 주황색으로 계속 켜져 있습니다.                            | <ul style="list-style-type: none"> <li>시스템 이벤트 로그를 참조하여 드라이브에 오류가 있는지 확인합니다.</li> <li>적절한 온라인 진단 테스트를 실행합니다. 시스템을 다시 시작하고 내장 진단 프로그램(ePSA)을 실행합니다.</li> <li>드라이브가 RAID 어레이에 구성되어 있는 경우 시스템을 다시 시작하고 호스트 어댑터 구성 유틸리티 프로그램을 시작합니다.</li> </ul>                               |
|  | 온도 표시등   | 시스템에 열 관련 오류(예: 범위를 벗어난 주위 온도 또는 팬 고장)가 있으면 이 표시등이 주황색으로 고정됩니다. | <p>다음과 같은 상태가 없는지 확인합니다.</p> <ul style="list-style-type: none"> <li>냉각 팬이 분리되었거나 오류가 발생했습니다.</li> <li>시스템 커버, 공기 덮개, 메모리 모듈 보호물 또는 후면 필러 브래킷이 제거되었습니다.</li> <li>주변 온도가 너무 높습니다.</li> <li>외부 공기 흐름이 막혔습니다.</li> </ul> <p>문제가 해결되지 않으면, <a href="#">도움말 얻기</a>를 참조하십시오.</p> |
|  | 전기 표시등   | 시스템에 전기 오류(예: 범위를 벗어난 전압, PSU(Power Supply Unit) 또는 전압 조정기 고장)가 | <p>시스템 이벤트 로그 또는 시스템 메시지를 참조하여 특정 문제를 확인하십시오. PSU에 문제가 발생한 경우 PSU의 LED를 확인하십시오. PSU를 재장착합니다.</p> <p>문제가 해결되지 않으면, <a href="#">도움말 얻기</a>를 참조하십시오.</p>   |

표 3. 상태 LED 표시등 및 설명 (계속)

| 아이콘   | 설명       | 상태  | 수정 조치  |
|---|----------|---|--|
|  | 메모리 표시등  | 있으면 이 표시등이 주황색으로 고정됩니다.<br>메모리 오류가 발생하면 표시등이 주황색으로 고정됩니다. | 시스템 이벤트 로그 또는 시스템 메시지를 참조하여 오류 있는 메모리의 위치를 확인하십시오. 메모리 모듈을 다시 설치합니다.<br>문제가 해결되지 않으면, <a href="#">도움말 얻기</a> 를 참조하십시오. |
|  | PCIe 표시등 | PCIe 카드에 오류가 발생하면 이 표시등이 주황색으로 고정됩니다.                     | 시스템을 재시작합니다. PCIe 카드에 필요한 드라이버를 업데이트합니다. 카드를 다시 설치합니다.<br>문제가 해결되지 않으면, <a href="#">도움말 얻기</a> 를 참조하십시오.               |

## 시스템 상태 및 시스템 ID 표시등 코드

시스템 상태 및 시스템 ID 표시등은 시스템의 왼쪽 컨트롤 패널에 있습니다.



그림 4. 시스템 상태 및 시스템 ID 표시등

표 4. 시스템 상태 및 시스템 ID 표시등 코드

| 시스템 상태 및 시스템 ID 표시등 코드 | 상태  |
|------------------------|---|
| 파란색으로 켜짐               | 시스템이 켜져 있고, 시스템 상태가 양호하고, 시스템 ID 모드가 활성 상태가 아님을 나타냅니다. 시스템 ID 모드로 전환하려면 시스템 상태 및 시스템 ID 버튼을 누릅니다.   |
| 파란색으로 깜박임              | 시스템 ID 모드가 활성 상태임을 나타냅니다. 시스템 상태 모드로 전환하려면 시스템 상태 및 시스템 ID 버튼을 누릅니다.  |
| 황색으로 켜짐                | 시스템이 페일 세이프 모드에 있음을 나타냅니다. 문제가 지속되는 경우 <a href="#">도움말 얻기</a> 섹션을 참조하십시오.   |
| 황색 점멸                  | 시스템에 결함이 발생했음을 나타냅니다. 시스템 이벤트 로그 또는 LCD 패널(베젤에서 사용 가능한 경우)에서 특정 오류 메시지를 확인합니다.<br>오류 메시지에 대한 자세한 정보는 <a href="http://www.dell.com/qr">www.dell.com/qr</a> 에서 <i>14세대 Dell EMC PowerEdge 서버용 이벤트 및 오류 메시지 참조 가이드</i> 를 참조하십시오. |

## iDRAC Quick Sync 2 표시등 코드

iDRAC Quick Sync 2 모듈(옵션)은 시스템의 왼쪽 컨트롤 패널에 있습니다.



그림 5. iDRAC Quick Sync 2 표시등

## 표 5. iDRAC Quick Sync 2 표시등 및 설명

| iDRAC Quick Sync 2 표시등 코드 | 상태   | 수정 조치  |
|---------------------------|--|--|
| 꺼짐(기본 상태)                 | iDRAC Quick Sync 2 기능이 꺼져 있음을 나타냅니다. iDRAC Quick Sync 2 기능을 켜려면 iDRAC Quick Sync 2 버튼을 누릅니다. | LED가 켜지지 않으면 오른쪽 컨트롤 패널 플렉스 케이블을 다시 장착하고 확인합니다. 문제가 지속되는 경우 <a href="#">도움말 얻기</a> 섹션을 참조하십시오.   |
| 흰색                        | iDRAC Quick Sync 2가 통신할 준비가 되었음을 나타냅니다. 그러면 iDRAC Quick Sync 2 버튼을 누릅니다.                     | LED가 꺼지지 않으면 시스템을 재시작합니다. 문제가 지속되는 경우 <a href="#">도움말 얻기</a> 섹션을 참조하십시오.   |
| 흰색으로 빠르게 깜박임              | 데이터 전송 작업을 나타냅니다.  | 표시등이 무기한으로 깜박이는 경우 <a href="#">도움말 얻기</a> 섹션을 참조하십시오.  |
| 흰색으로 천천히 깜박임              | 펌웨어 업데이트 진행 중임을 나타냅니다.   | 표시등이 무기한으로 깜박이는 경우 <a href="#">도움말 얻기</a> 섹션을 참조하십시오.  |
| 빠르게 다섯 번 깜박인 후 꺼짐         | iDRAC Quick Sync 2 기능이 비활성화되어 있음을 나타냅니다.   | iDRAC Quick Sync 2 기능이 iDRAC에 의해 비활성화 되도록 구성되어 있는지 확인합니다. 문제가 지속되는 경우 <a href="#">도움말 얻기</a> 섹션을 참조하십시오. 자세한 정보는 <i>Integrated Dell Remote Access Controller 사용자 가이드</i> ( <a href="http://www.dell.com/idracmanuals">www.dell.com/idracmanuals</a> ) 또는 <i>Dell OpenManage Server Administrator 사용자 가이드</i> ( <a href="http://www.dell.com/openmanagemanuals">www.dell.com/openmanagemanuals</a> )를 참조하십시오. |
| 황색으로 켜짐                   | 시스템이 페일 세이프 모드임을 나타냅니다.  | 시스템을 재시작합니다. 문제가 지속되는 경우 <a href="#">도움말 얻기</a> 섹션을 참조하십시오.  |
| 황색 점멸                     | iDRAC Quick Sync 2 하드웨어가 올바르게 응답하지 않음을 나타냅니다.  | 시스템을 재시작합니다. 문제가 지속되는 경우 <a href="#">도움말 얻기</a> 섹션을 참조하십시오.  |

## 오른쪽 컨트롤 패널 모습





그림 6. 오른쪽 제어판

표 6. 오른쪽 제어판

| 항목 | 표시등 또는 버튼 | 아이콘 | 설명   |
|----|-----------|-----|--|
| 1  | 전원 버튼     |     | 시스템의 전원이 켜져 있거나 꺼져 있음을 나타냅니다. 전원 버튼을 눌러 시스템을 수동으로 켜거나 끕니다. |

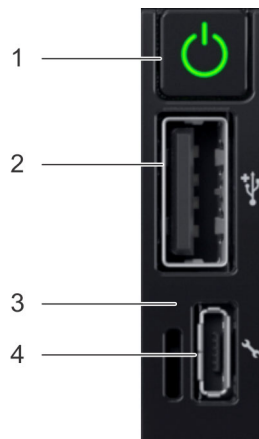
표 6. 오른쪽 제어판 (계속)

| 항목 | 표시등 또는 버튼                     | 아이콘   | 설명   |
|----|-------------------------------|---|--|
|    |                               |   | <b>이</b> <b>노트:</b> 전원 버튼을 눌러 ACPI 규격 운영 체제를 정상적으로 종료합니다.  |
| 2  | USB 포트                        |  | USB 포트는 4핀이며 USB 2.0 규격입니다. 이 포트를 사용하여 시스템에 USB 디바이스를 연결할 수 있습니다.  |
| 3  | iDRAC Direct LED              | N/A(해당 없음)  | iDRAC Direct LED 표시등이 켜지면 iDRAC Direct 포트가 현재 디바이스에 연결되어 있음을 나타냅니다.  |
| 4  | iDRAC Direct 포트(Micro-AB USB) |  | iDRAC Direct(Micro-AB USB) 포트는 iDRAC Direct(Micro-AB) 기능에 액세스하도록 해줍니다. 자세한 정보는 <a href="https://www.dell.com/idracmanuals">https://www.dell.com/idracmanuals</a> 에서 iDRAC 사용자 가이드를 참조하십시오. |

## 드라이브 표시등 코드

드라이브 캐리어의 LED는 각 드라이브의 상태를 나타냅니다. 시스템의 각 드라이브 캐리어에는 작동 LED(녹색) 및 상태 LED(2색, 녹색/주황색)에 해당하는 2개의 LED가 있습니다. 드라이브에 액세스할 때마다 작동 LED가 깜박입니다.



그림 7. 드라이브 및 중간 드라이브 트레이 백플레인의 드라이브 표시등

1. 드라이브 작동 LED 표시등
2. 드라이브 상태 LED 표시등
3. 드라이브 용량 레이블

**이** **노트:** 드라이브가 AHCI(Advanced Host Controller Interface) 모드에 있는 경우 상태 LED 표시등이 켜지지 않습니다.

표 7. 드라이브 표시등 코드

| 드라이브 상태 표시등 코드 | 상태                    |
|----------------|-----------------------|
| 녹색으로 초당 2번 깜박임 | 드라이브 식별 또는 분리 준비 상태   |
| 꺼짐             | 드라이브를 제거할 수 있는 상태입니다. |

## 표 7. 드라이브 표시등 코드 (계속)

| 드라이브 상태 표시등 코드                               | 상태   |
|--|--|
|  | <b>이 노트:</b> 시스템 전원이 켜진 후 모든 드라이브가 초기화될 때까지 드라이브 상태 표시등이 꺼진 상태로 유지됩니다. 이 상태에서는 드라이브를 제거할 수 없습니다. |
| 녹색으로 깜박이고 호박색으로 깜박인 후 꺼짐                     | 예측된 드라이브 장애입니다.  |
| 호박색으로 초당 4번 깜박임                              | 드라이브에 장애가 발생했습니다.  |
| 녹색으로 천천히 깜박임                                 | 드라이브 재구축 중입니다.   |
| 녹색으로 켜짐                                      | 드라이브가 온라인 상태입니다.   |
| 3초 동안 녹색으로 깜박이고 3초 동안 호박색으로 깜박이다<br>6초 후에 꺼짐 | 재구축이 중지되었습니다.  |

## 시스템 후면

시스템 후면 모습에는 시스템의 후면에서 사용 가능한 기능이 표시됩니다.







그림 8. 시스템 후면

표 8. XR2의 후면 패널 기능

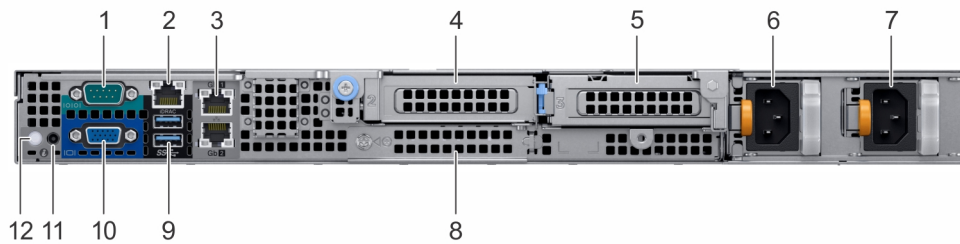
| 항목 | 기능                                   | 아이콘        | 설명  |
|----|--------------------------------------|------------|---|
| 1  | 직렬 포트                                | IOIOI      | 직렬 포트를 사용하여 직렬 디바이스를 시스템에 연결합니다. 지원되는 직렬 포트에 대한 자세한 정보는 <a href="#">기술 사양</a> 섹션을 참조하십시오.   |
| 2  | iDRAC9 Enterprise 포트                 | iDRAC      | iDRAC9 전용 네트워크 포트를 사용하여 별도의 관리 네트워크에 내장된 iDRAC에 안전하게 액세스할 수 있습니다. 자세한 정보는 <a href="http://www.dell.com/idracmanuals">www.dell.com/idracmanuals</a> 에서 Integrated Dell Remote Access Controller 사용자 가이드를 참조하십시오. |
| 3  | 이더넷 포트(2개)                           | 모뎀         | 이더넷 포트를 사용하여 시스템에 LAN(Local Area Network)을 연결합니다. 지원되는 이더넷 포트에 대한 자세한 정보는 <a href="#">기술 사양</a> 섹션을 참조하십시오.   |
| 4  | 로우 프로파일 라이저 오른쪽 슬롯(라이저 1, PCIe 슬롯 2) | N/A(해당 없음) | 카드 슬롯을 사용하여 로우 프로파일 라이저에 절반 높이 PCIe 확장 카드를 연결합니다.   |
| 5  | 로우 프로파일 라이저 왼쪽 슬롯(라이저 2, PCIe 슬롯 3)  | N/A(해당 없음) | 카드 슬롯을 사용하여 로우 프로파일 라이저에 절반 높이 PCIe 확장 카드를 연결합니다.   |
| 6  | 전원 공급 장치(PSU1)                       | N/A(해당 없음) | PSU 구성에 대한 자세한 정보는 <a href="#">기술 사양</a> 섹션을 참조하십시오.  |
| 7  | 전원 공급 장치(PSU2)                       | N/A(해당 없음) | PSU 구성에 대한 자세한 정보는 <a href="#">기술 사양</a> 섹션을 참조하십시오.  |

표 8. XR2의 후면 패널 기능 (계속)

| 항목 | 기능                    | 아이콘   | 설명  |
|----|-----------------------|---|---|
| 8  | LOM 라이저 슬롯(PCIe 슬롯 1) | N/A(해당 없음)  | LOM 라이저 슬롯을 사용하여 더 많은 NIC를 연결합니다.   |
| 9  | USB 3.0 포트(2개)        |  | USB 3.0 포트를 사용하여 시스템에 USB 장치를 연결합니다. 이러한 포트는 4핀 USB 3.0 규격입니다.  |
| 10 | VGA 포트                |  | VGA 포트를 사용하여 시스템에 디스플레이를 연결합니다. 지원되는 VGA 포트에 대한 자세한 내용은 <a href="#">기술 사양</a> 섹션을 참조하십시오.   |
| 11 | 시스템 상태 표시등 케이블 포트     | N/A(해당 없음)  | CMA가 설치되어 있는 경우 상태 표시등 케이블을 연결하고 시스템 상태를 볼 수 있습니다.  |
| 12 | 시스템 ID 단추             |  | <p>시스템 ID 단추는 다음과 같은 목적으로 누릅니다.</p> <ul style="list-style-type: none"> <li>• 랙 내에서 특정 시스템을 찾을 때.</li> <li>• 시스템 ID를 켜거나 끌 때.</li> </ul> <p>iDRAC를 재설정하려면 15초 이상 단추를 길게 누릅니다.</p> <p><b>노트:</b></p> <ul style="list-style-type: none"> <li>• 시스템 ID를 사용하여 iDRAC를 재설정하려면 iDRAC 설정에서 시스템 ID 단추가 활성화되어 있는지 확인하십시오.</li> <li>• POST 중에 시스템 응답이 중지될 경우 시스템 ID 단추를 (5초 이상) 길게 누르면 BIOS progress(BIOS 진행) 모드가 시작됩니다.</li> </ul> |

## NIC 표시등 코드

시스템 후면의 각 NIC에는 활동 및 링크 상태에 대한 정보를 제공하는 표시등이 있습니다. 작동 LED 표시등은 데이터가 NIC를 통해 이동하는지 여부를 나타내고 링크 LED 표시등은 연결된 네트워크의 속도를 나타냅니다.



그림 9. NIC 표시등 코드

1. 링크 LED 표시등
2. 작동 LED 표시등

표 9. NIC 표시등 코드

| 상태                              | 상태   |
|---------------------------------|--|
| 링크 및 작동 표시등이 꺼졌습니다.             | NIC가 네트워크에 연결되어 있지 않습니다.                                       |
| 링크 표시등이 녹색이고 작동 표시등이 녹색으로 깜박임.  | NIC가 최대 포트 속도로 유효한 네트워크에 연결되어 있고, 데이터 전송 또는 수신 중입니다.           |
| 링크 표시등이 주황색이고 작동 표시등이 녹색으로 깜박임. | NIC가 최대 포트 속도보다 낮은 속도로 유효한 네트워크에 연결되어 있고, 데이터 전송 또는 수신 중입니다.   |
| 링크 표시등이 녹색이고 작동 표시등이 꺼짐.        | NIC가 최대 포트 속도로 유효한 네트워크에 연결되어 있고, 데이터 전송 또는 수신 중이 아닙니다.        |
| 링크 표시등이 주황색이고 작동 표시등이 꺼짐.       | NIC가 최대 포트 속도보다 낮은 속도로 유효한 네트워크에 연결되어 있고 데이터 전송 또는 수신 중이 아닙니다. |
| 링크 표시등이 녹색으로 깜박이고 작동 표시등이 꺼짐.   | NIC 식별이 NIC 구성 유틸리티를 통해 활성화됩니다.                                |

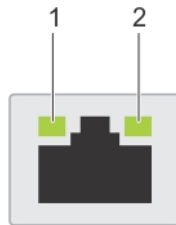
## 전원 공급 장치 표시등 코드

AC PSU(Power Supply Unit)에는 표시등 역할을 하는 조명이 달린 반투명 핸들이 있습니다. 표시등은 전원의 유무나 전원 장애 발생 여부를 나타냅니다.



그림 10 . AC PSU 상태 표시등

1. AC PSU 상태 표시등/핸들

표 10. AC PSU 상태 표시등 코드

| 전원 표시등 코드     | 상태   |
|---------------|--|
| 녹색            | PSU에 유효한 전원이 연결되어 있으며 해당 PSU가 작동 중입니다.   |
| 황색 점멸         | PSU 문제가 있음을 나타냅니다.   |
| 켜지지 않음        | 전원이 PSU에 연결되어 있지 않습니다.   |
| 녹색으로 깜빡거림     | PSU 펌웨어를 업데이트하는 경우 PSU 핸들이 녹색으로 깜박입니다.<br><b>△ 주의:</b> 펌웨어 업데이트 중에는 PSU의 전원을 뽑거나 연결 해제하지 마십시오. 펌웨어 업데이트가 실행 도중 중단되면 PSU가 작동하지 않게 됩니다.  |
| 녹색으로 깜박인 후 꺼짐 | PSU를 핫 플러그할 때 PSU 핸들이 4Hz 속도의 녹색으로 5회 깜박인 후 꺼집니다. 이는 PSU가 효율성, 기능 집합, 상태 또는 지원되는 전압과 관련해 불일치함을 의미합니다.<br><b>△ 주의:</b> 2개의 PSU가 설치된 경우 두 PSU는 모두 동일한 유형의 레이블(예: EPP(Extended Power Performance) 레이블)을 가지고 있어야 합니다. 이전 세대 PowerEdge 서버상의 PSU를 함께 경우 PSU의 전원 정격이 같더라도 업그레이드는 지원되지 않습니다. 혼합할 경우 PSU 불일치 조건 또는 시스템의 전원 켜짐 장애가 발생합니다.<br><b>△ 주의:</b> PSU 불일치를 수정하는 경우 표시등이 깜박임 상태인 PSU만 교체하십시오. 쌍을 맞추기 위해 다른 쪽 PSU를 바꾸면 오류가 발생하여 시스템이 예기치 않게 종료될 수 있습니다. 고출력 구성에서 저출력 구성으로 또는 이와 반대로 변경하려면 시스템의 전원을 꺼야 합니다.<br><b>△ 주의:</b> AC PSU에서는 240V 및 120V 입력 전압이 지원됩니다(240V만 지원되는 티타늄 PSU는 예외). 두 개의 동일한 PSU에 서로 다른 입력 전압이 공급되면 출력되는 와트수가 서로 달라서 불일치가 발생합니다.<br><b>△ 주의:</b> 2개의 PSU를 사용하는 경우 유형과 최대 출력 전원이 동일해야 합니다.<br><b>△ 주의:</b> AC와 DC PSU를 결합하여 사용할 수 없으며 이러한 경우 불일치가 발생합니다. |

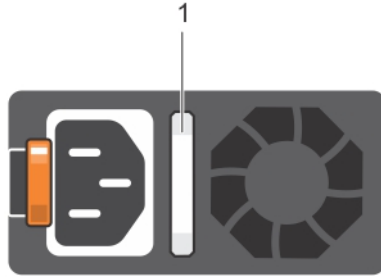
## LCD 패널

LCD 패널은 시스템 정보와 상태 및 오류 메시지를 제공하여 시스템이 올바르게 작동하는지 또는 시스템에 주의가 필요한지를 나타냅니다. LCD 패널은 시스템의 iDRAC IP 주소를 구성하거나 보는 데도 사용할 수 있습니다. 시스템 구성 요소를 모니터링하는 시스템 펌웨어 및 에이전트에서 생성되는 이벤트 및 오류 메시지에 대한 자세한 정보는 [qrl.dell.com](http://qrl.dell.com) > **Look Up** > **Error Code** 페이지로 이동하여 오류 코드를 입력한 다음, **Look it up**을 클릭합니다..

LCD 패널은 전면 베젤(선택 사항)에서만 사용할 수 있습니다. 전면 베젤(선택 사항)은 핫 플러그를 지원합니다.

LCD 패널의 상태 및 조건은 여기에 설명되어 있습니다.

- 정상 작동 상태에서는 LCD의 백라이트가 흰색으로 켜집니다.

- 시스템에 주의를 요하는 경우 LCD 백라이트는 주황색으로 켜지며, 오류 코드가 표시된 후 설명 텍스트가 표시됩니다.
  - ① **노트:** 전원에 연결된 시스템에서 오류가 감지되면 시스템 전원을 켜는지 여부에 관계없이 LCD가 호박색으로 켜집니다.
- 시스템이 꺼지고 오류가 없으면 LCD는 5분간의 비활성 후에 대기 모드로 전환됩니다. LCD의 아무 버튼이나 누르면 LCD가 켜집니다.
- LCD 패널이 응답하지 않는 경우 베젤을 제거하고 다시 설치합니다.
  - 문제가 해결되지 않으면, [도움말 언기](#)를 참조하십시오.
- iDRAC 유틸리티, LCD 패널 또는 기타 도구로 LCD 메시지를 해제한 경우에는 LCD 백라이트가 꺼진 상태로 유지됩니다.



그림 11. LCD 패널 구조

표 11. LCD 패널 구조

| 항목 | 버튼 또는 디스플레이 | 설명   |
|----|-------------|--|
| 1  | 왼쪽          | 뒤쪽으로 커서를 한 단계 이동합니다.   |
| 2  | 선택          | 커서에 의해 강조 표시된 메뉴 항목을 선택합니다.  |
| 3  | 우측          | 앞쪽으로 커서를 한 단계 이동합니다.<br>메시지를 스크롤하는 동안 다음을 수행할 수 있습니다. <ul style="list-style-type: none"> <li>• 버튼을 길게 누르면 스크롤 속도가 증가합니다.</li> <li>• 중지하려면 단추를 해제합니다.</li> </ul> ① <b>노트:</b> 버튼에서 손을 떼면 디스플레이 스크롤이 중지됩니다. 45초간 비활성 시 디스플레이에서 스크롤이 시작됩니다. |
| 4  | LCD 디스플레이   | 시스템 정보와 상태, 오류 메시지 또는 iDRAC IP 주소를 표시합니다.  |

## 홈 화면 보기

홈 화면에는 시스템에 대해 사용자가 구성할 수 있는 정보가 표시됩니다. 이 화면은 상태 메시지 또는 오류가 없는 상태로 시스템이 정상적으로 작동하는 동안 표시됩니다. 시스템이 꺼지고 오류가 없으면 LCD는 5분간의 비활성 후에 대기 모드로 전환됩니다. LCD의 아무 버튼이나 누르면 LCD가 켜집니다.

### 단계

1. **Home(홈)** 화면을 보려면 세 개의 탐색 단추(선택, 왼쪽 또는 오른쪽) 중 하나를 누릅니다.
2. 다른 메뉴에서 **Home(홈)** 화면으로 이동하려면 다음 단계를 수행하십시오.
  - a. 위쪽 화살표 ↑ 가 표시될 때까지 탐색 버튼을 길게 누릅니다.
  - b. 위쪽 화살표 ↑ 를 사용하여 **Home** 아이콘 ↑ 으로 이동합니다.
  - c. **Home** 아이콘을 선택합니다.
  - d. **Home(홈)** 화면에서 **Select(선택)** 단추를 누르면 기본 메뉴가 시작됩니다.

## 설치 메뉴

- ① **노트:** 설치 메뉴에서 옵션을 선택하면 다음 작업으로 진행하기 전에 해당 옵션을 확인해야 합니다.

| 옵션               | 설명  |
|------------------|---|
| iDRAC            | DHCP 또는 고정 IP를 선택하여 네트워크 모드를 구성합니다. 고정 IP를 선택하는 경우 사용 가능한 필드는 IP, 서브넷(Sub) 및 게이트웨이(Gtw)입니다. DNS 설치를 선택하여 DNS를 활성화하고 도메인 주소를 봅니다. 두 개의 별도 DNS 항목을 사용할 수 있습니다.  |
| Set error(오류 설정) | SEL을 선택하여 SEL에 있는 IPMI 설명과 일치하는 형식으로 LCD 오류 메시지를 표시합니다. 이를 통해 LCD 메시지를 SEL 항목과 일치시킬 수 있습니다.<br><br>Simple을 선택하면 LCD 오류 메시지가 사용자에게 알기 쉽게 표시됩니다. 시스템 구성 요소를 모니터링하는 시스템 펌웨어 및 에이전트에서 생성되는 이벤트 및 오류 메시지에 대한 자세한 정보는 <a href="http://qrl.dell.com">qrl.dell.com</a> > Look Up > Error Code 페이지로 이동하여 오류 코드를 입력한 다음, Look it up을 클릭합니다. |
| 홈 설정             | Home 화면에 표시할 기본 정보를 선택합니다. Home 화면에서 기본값으로 설정할 수 있는 옵션 및 옵션 항목을 보려면 View Menu 섹션을 참조하십시오.   |

## 보기 메뉴

**!** **노트:** View(보기) 메뉴에서 옵션을 선택하는 경우 다음 작업으로 진행하기 전에 옵션을 확인해야 합니다.

| 옵션       | 설명   |
|----------|--|
| iDRAC IP | idrac9를 위한 IPv4 또는 IPv6 주소를 표시합니다. 주소에는 DNS (/dev/기본 및 보조), 게이트웨이, IP, 서브넷(ipv6에는 서브넷이 포함되지 않).      |
| MAC      | iDRAC, iSCSI 또는 네트워크 장치에 대한 MAC 주소를 표시합니다.   |
| 이름       | 시스템의 호스트, 모델 또는 사용자 문자열의 이름을 표시합니다.  |
| 번호       | 시스템의 자산 태그 또는 서비스 태그를 표시합니다.   |
| 전원       | 시스템의 전력 출력을 BTU/시간 또는 와트 단위로 표시합니다. 디스플레이 형식 <b>setup(설치)</b> 메뉴의 Set home(홈 설정) 하위 메뉴에서 구성할 수 있습니다. |
| 온도       | 시스템의 온도를 섭씨 또는 화씨 단위로 표시합니다. 디스플레이 형식 <b>setup(설치)</b> 메뉴의 Set home(홈 설정) 하위 메뉴에서 구성할 수 있습니다.        |

## 시스템의 서비스 태그 찾기

고유한 특급 서비스 코드 및 서비스 태그를 사용하여 시스템을 식별할 수 있습니다. 시스템 전면의 정보 태그를 당겨서 특급 서비스 코드와 서비스 태그를 봅니다. 또는 해당 정보를 시스템 새시에 있는 스티커에서 볼 수도 있습니다. 미니 엔터프라이즈 서비스 태그(EST)는 시스템의 후면에 있습니다. 이 정보는 Dell에서 담당 직원에게 고객 문의 전화를 연결할 시 사용됩니다.



그림 12. 시스템의 서비스 태그 찾기

1. 정보 태그(전면 모습)
2. 정보 태그(후면 모습)
3. OMM(OpenManage Mobile) 레이블
4. iDRAC MAC 주소 및 iDRAC 보안 암호 레이블
5. 서비스 태그

# 시스템 정보 레이블

### Service Information

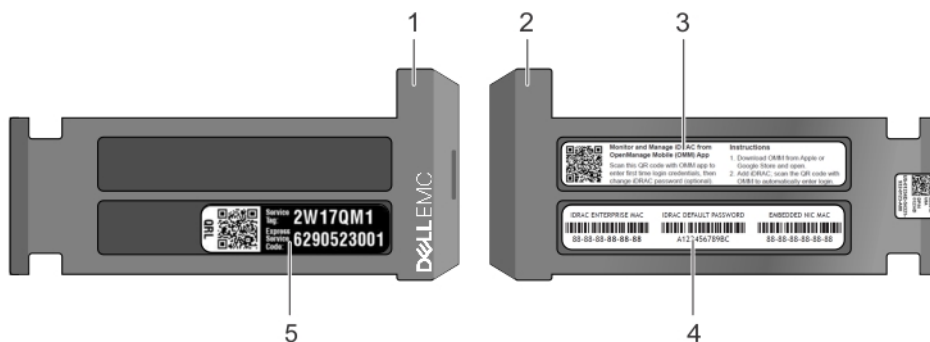
**System Touchpoints**

- Hot swap touchpoints: Components with terracotta touchpoints can be serviced while the system is running.
- Cold swap touchpoints: Components with blue touchpoints require a full system shutdown before servicing.

**Mechanical Overview**

Top View

Rear View

### Electrical Overview

**System Board Connections**

|                   |                             |  |                                   |
|-------------------|-----------------------------|--|-----------------------------------|
| 1 SYS_PWR_CONN    | 11 PCIe Card Slot 6 (PCI)   | 21 PCIe CPU 1                          | 31 CPU 1                          |
| 2 SATA_C          | 12 Jumper                   | 22 PCIe RISER 1 (CPU 1) Channels 0&1&2 | 32 DIMMs For CPU 1 Channels 3&4&5 |
| 3 SATA_B          | 13 PCIe Card Slot 5 (CPU 1) | 23 DIMMs For CPU 2 Channels 0&1&2      | 33 Fan 5                          |
| 4 PIB Signal 1    | 14 PCIe Card Slot 4 (CPU 1) | 24 CPU 2                               | 34 CPU 1_PWR_CONN                 |
| 5 PIB Signal 2    | 15 TPM Socket               | 25 DIMMs For CPU 2 Channels 3&4&5      | 35 Fan 4                          |
| 6 SATA_A          | 16 PCIe Card Slot 3 (CPU 2) | 26 Slimline (PCIe_A0)                  | 36 Intrusion                      |
| 7 AGE             | 17 ODP A0 (CPU 1)           | 27 CPU 2_PWR_CONN                      | 37 Fan 3                          |
| 8 Front USB       | 18 BP_SIG 2 (Rear)          | 28 Fan 8                               | 38 Fan 2                          |
| 9 ODD/Rear BP PWR | 19 PCIe INT_STORAGE (CPU 1) | 29 DIMMs For CPU 1 Channels 0&1&2      | 39 BP_SIG1                        |
| 10 Front VGA      |                             |  | 40 PCI                            |
| 11 iDRAC          |                             |  | 41 LFT Ear CONN                   |
| 12 INT USB 3.0    |                             |  | 42 RGT Ear CONN                   |

**Memory Information**

Caution: Memory (DIMMs) and CPUs may be hot during servicing.

**Memory Population**

| Configuration             | Sequence                      |
|---------------------------|-------------------------------|
| Memory-Optimized          | 1, 2, 3, 4, 5, 6, 7, 8, 9, 10 |
| Advanced ECC or Mirroring | (1, 8) (3, 7) (4, 10) (5, 9)  |

**Jumper Settings**

| Jumper    | Setting | Description   |
|-----------|---------|---|
| PWRD_EN   | Default | BIOS password is disabled. iDRAC local access is unlocked at next AC power cycle. |
|           | Default | BIOS configuration settings retained at system boot.                              |
| NVRAM_CLR | Default | BIOS configuration settings cleared at system boot.                               |

**Icon Legend**

- Hard Drive Activity
- PCI
- Power Supply
- Memory Bank
- Temperature
- System ID
- Quick Sync 2
- Push
- System Status

**System Tasks**

**Hot Slot**

그림 13. 서비스 및 메모리 정보 레이블

## Smart Card Reader

Smart Card Reader

#####

그림 14. 스마트 카드 판독기 레이블



그림 15 . LED 동작 및 Quick Sync 2 컨트롤 패널 레이블



그림 16 . NVME/MiniPERC 제거

## 설명서 리소스

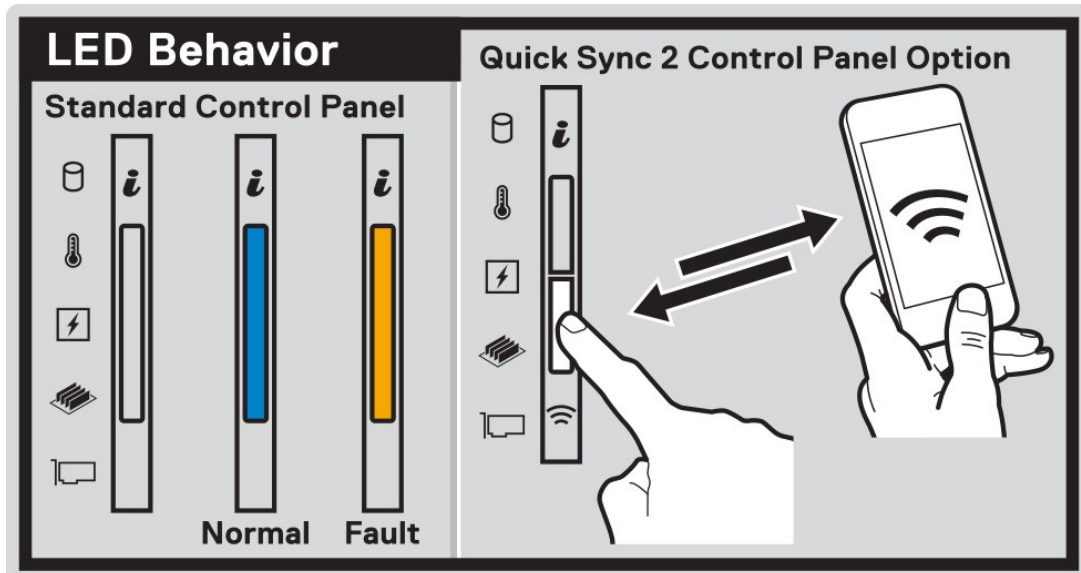
이 섹션은 시스템의 설명서 리소스에 대한 정보를 제공합니다.

문서 자료 리소스 표에 나열된 문서를 보려면 다음을 수행하십시오.

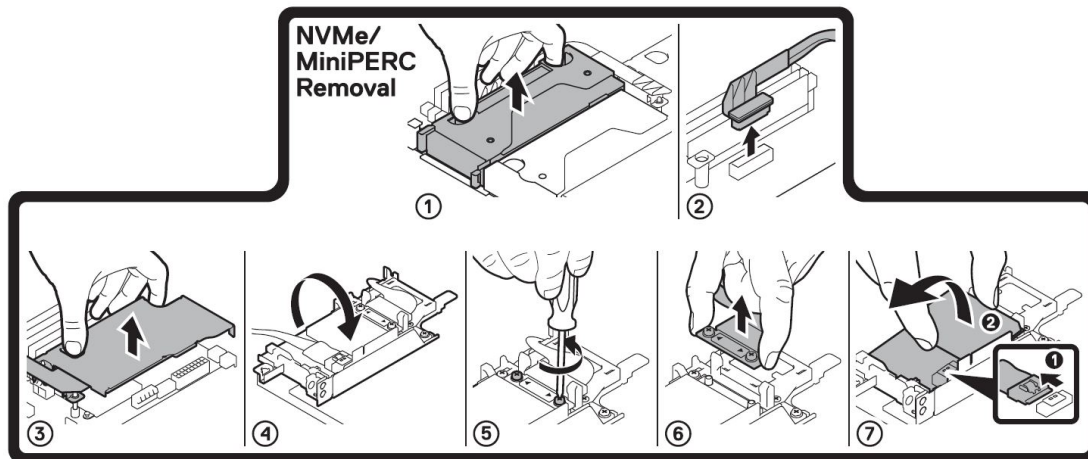
- Dell EMC 지원 사이트:
  1. 표의 위치 열에 있는 문서 자료 링크를 클릭합니다.
  2. 필요한 제품 또는 제품 버전을 클릭합니다.
    - ① **노트:** 제품 이름 및 모델을 찾으려면 시스템의 전면을 참조하십시오.
  3. 제품 지원 페이지에서 **매뉴얼 및 문서**를 클릭합니다.
- 검색 엔진 사용:
  - 검색 상자에 문서 이름 및 버전을 입력합니다.

**표 12. 시스템에 대한 추가 설명서 리소스**

| 작업     | 문서   | 위치   |
|--------|--|--|
| 시스템 설정 | <p>랙에 시스템을 설치하고 고정하는 방법에 대한 자세한 정보는 랙 솔루션과 함께 제공되는 레일 설치 가이드를 참조하십시오.</p> <p>시스템 설정에 대한 정보는 시스템과 함께 제공되는 <i>시작 가이드</i> 문서를 참조하십시오.</p>   | <a href="http://www.dell.com/poweredgemanuals">www.dell.com/poweredgemanuals</a>             |
| 시스템 구성 | <p>iDRAC 기능, iDRAC 구성 및 로그인, 원격 시스템 관리에 대한 정보는 Integrated Dell Remote Access Controller 사용자 가이드를 참조하십시오.</p> <p>RACADM(Remote Access Controller Admin) 하위 명령 및 지원되는 RACADM 인터페이스 이해에 대한 자세한 정보는 iDRAC용 RACADM CLI 가이드를 참조하십시오.</p> <p>Redfish 및 해당 프로토콜, 지원되는 스키마, iDRAC에 구현된 Redfish 이벤트에 대한 정보는 Redfish API 가이드를 참조하십시오.</p> <p>iDRAC 속성 데이터베이스 그룹 및 오브젝트 설명에 대한 정보는 속성 레지스트리 가이드를 참조하십시오.</p> | <a href="http://www.dell.com/poweredgemanuals">www.dell.com/poweredgemanuals</a>             |
|        | <p>이전 버전의 iDRAC 문서에 대한 자세한 정보는 iDRAC 문서 자료를 참조하십시오.</p> <p>시스템에서 사용할 수 있는 iDRAC의 버전을 식별하려면 iDRAC 웹 인터페이스에서 ? &gt; <b>About</b>을 클릭합니다.</p>   | <a href="http://www.dell.com/idracmanuals">www.dell.com/idracmanuals</a>                     |
|        | <p>운영 체제를 설치하는 방법에 대한 자세한 내용은 운영 체제 설명서를 참조하십시오.</p>   | <a href="http://www.dell.com/operatingsystemmanuals">www.dell.com/operatingsystemmanuals</a> |

표 12. 시스템에 대한 추가 설명서 리소스 (계속)

| 작업              | 문서   | 위치  |  |
|-----------------|--|---|--|
|                 | 드라이버 및 펌웨어 업데이트에 대한 자세한 내용은 이 문서의 펌웨어 및 드라이버 다운로드 방법 섹션을 참조하십시오.                                 | <a href="http://www.dell.com/support/drivers">www.dell.com/support/drivers</a>  |  |
| 시스템 관리          | Dell에서 제공하는 시스템 관리 소프트웨어에 대한 자세한 내용은 Dell OpenManage 시스템 관리 개요 안내서를 참조하십시오.                      | <a href="http://www.dell.com/poweredgemanuals">www.dell.com/poweredgemanuals</a>  |  |
|                 | OpenManage 설정, 사용, 문제 해결에 대한 자세한 내용은 Dell OpenManage Server Administrator 사용자 가이드를 참조하십시오.       | <a href="http://www.dell.com/openmanagemanuals">www.dell.com/openmanagemanuals</a><br>> OpenManage Server Administrator     |  |
|                 | Dell OpenManage Essentials 설치, 사용, 문제 해결에 대한 자세한 내용은 Dell OpenManage Essentials 사용자 가이드를 참조하십시오. | <a href="http://www.dell.com/openmanagemanuals">www.dell.com/openmanagemanuals</a><br>> OpenManage Essentials               |  |
|                 | Dell OpenManage Enterprise 설치, 사용, 문제 해결에 대한 정보는 Dell OpenManage Enterprise 사용자 가이드를 참조하십시오.     | <a href="http://www.dell.com/openmanagemanuals">www.dell.com/openmanagemanuals</a><br>> OpenManage Enterprise               |  |
|                 | Dell SupportAssist 설치 및 사용에 대한 정보는 Dell EMC SupportAssist Enterprise 사용자 가이드를 참조하십시오.            | <a href="https://www.dell.com/serviceabilitytools">https://www.dell.com/serviceabilitytools</a>                             |  |
|                 | 파트너 프로그램 엔터프라이즈 시스템 관리에 대한 자세한 내용은 OpenManage Connections 엔터프라이즈 시스템 관리 설명서를 참조하십시오.             | <a href="http://www.dell.com/openmanagemanuals">www.dell.com/openmanagemanuals</a>  |  |
|                 | Dell PowerEdge RAID 컨트롤러 작업  | Dell PowerEdge PERC(PowerEdge RAID Controllers), 소프트웨어 RAID 컨트롤러 또는 BOSS 카드의 기능 이해 및 카드 배포에 대한 정보는 스토리지 컨트롤러 문서 자료를 참조하십시오. | <a href="http://www.dell.com/storagecontrollermanuals">www.dell.com/storagecontrollermanuals</a> |
| 이벤트 및 오류 메시지 이해 | 시스템 구성 요소를 모니터링하는 시스템 펌웨어 및 에이전트에서 생성된 이벤트 및 오류 메시지에 대한 정보는 Error Code Lookup 페이지를 참조하십시오.       | <a href="http://www.dell.com/qrl">www.dell.com/qrl</a>  |  |
| 시스템 문제 해결       | PowerEdge 서버 문제를 식별하여 해결하는 방법에 대한 자세한 내용은 서버 문제 해결 설명서를 참조하십시오.                                  | <a href="http://www.dell.com/poweredgemanuals">www.dell.com/poweredgemanuals</a>  |  |

## PowerEdge XR2 기술 사양

이 섹션에는 시스템의 기술 및 환경 사양이 설명되어 있습니다.

### 주제:

- 시스템 크기
- 새시 무게
- 프로세서 사양
- GPU 사양
- 지원되는 운영 체제
- PSU 사양
- 시스템 전지 사양
- 확장 버스 사양
- 메모리 사양
- 스토리지 컨트롤러 사양
- 드라이브 사양
- 포트 및 커넥터 사양
- 비디오 사양
- 환경 사양

## 시스템 크기



그림 17 . PowerEdge XR2 시스템의 크기

표 13. PowerEdge XR2 시스템의 크기

| Xa            | Xb               | Y              | Za(베젤 포함)      | Za(베젤 미포함)    | Zb               | Zc              |
|---------------|------------------|----------------|----------------|---------------|------------------|-----------------|
| 482.6mm(19인치) | 434.0mm(17.08인치) | 42.8mm(1.68인치) | 63.15mm(2.46") | 33.9mm(1.32") | 514.35mm(20.06") | 547.4mm(21.35") |

## 새시 무게

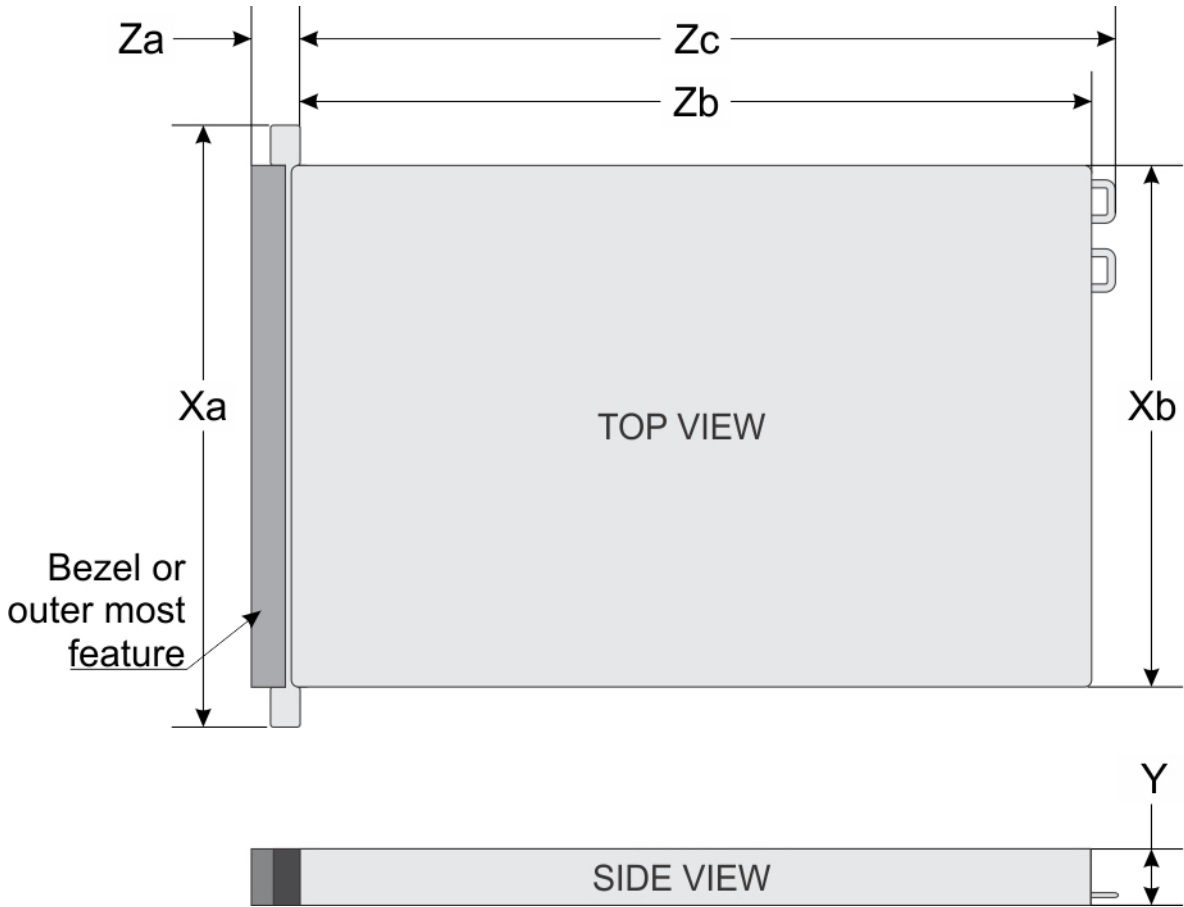
표 14. 새시 무게

| 시스템                | 최대 무게(모든 드라이브/SSD 포함) |
|--------------------|-----------------------|
| 8개의 2.5인치 드라이브 시스템 | 13.00kg(28파운드)        |

## 프로세서 사양

PowerEdge XR2 시스템은 최대 2개의 Intel Xeon 프로세서 확장 가능 제품군 프로세서를 지원합니다.

## GPU 사양

PowerEdge XR2 시스템은 1개의 로우 프로파일, 75W(싱글 와이드) GPU를 지원합니다.

① **노트:** 열 제한 사항으로 인해 GPU는 라이저 2에서만 지원됩니다.

① **노트:** 열 제한 사항으로 인해 GPU는 성능 팬에서만 지원됩니다.

## 지원되는 운영 체제

PowerEdge XR2는 다음 운영 체제를 지원합니다.

- Red Hat Enterprise Linux
- SUSE Linux Enterprise Server
- Microsoft Windows Server(Hyper-V 포함)
- Canonical Ubuntu LTS
- VMware ESXi
- Citrix XenServer

특정 버전 및 추가 사항에 대한 자세한 정보는 <https://www.dell.com/support/home/Drivers/SupportedOS/oth-r440-xr> 페이지를 참조하십시오.

## PSU 사양

PowerEdge XR2 시스템은 다음과 같은 AC 및 DC PSU(Power Supply Unit)를 지원합니다.

표 15. PSU 사양

| PSU     | 등급    | 열 손실(최대)   | 주파수     | 전압          |
|---------|-------|------------|---------|-------------|
| 550W AC | 플래티넘  | 2108BTU/hr | 50/60Hz | 115~230V AC |
| 600W DC | 해당 없음 | 2106BTU/hr | 해당 없음   | -48V DC     |

① **노트:** 열 손실은 PSU 와트 정격을 사용하여 계산합니다.

① **노트:** 또한 이 시스템은 AC 전원 공급 장치에 대해 상간 전압 230V를 초과하지 않는 IT 전원 시스템에 연결하도록 설계되어 있습니다.

## 시스템 전지 사양

PowerEdge XR2 시스템은 CR 2032 3.0-V 리튬 코인 셀 시스템 배터리를 지원합니다.

## 확장 버스 사양

PowerEdge XR2 시스템은 PCIe(PCI express) 4세대 확장 카드를 지원하며 이 카드는 확장 카드 라이저를 사용하여 시스템 보드에 설치되어 있어야 합니다. XR2 시스템은 네 가지 유형의 확장 카드 라이저를 지원합니다.

표 16. PCIe 확장 카드 라이저 구성

| 확장 카드 라이저 | 라이저의 PCIe 슬롯 | 높이       | 길이       | 링크  |
|-----------|--------------|----------|----------|-----|
| LOM 라이저   | 슬롯 1         | Dell에 고유 | Dell에 고유 | x8  |
| 오른쪽 라이저   | 슬롯 2         | 로우 프로파일  | 절반 길이    | x16 |
|           | 슬롯 2         | 전체 높이    | 절반 길이    | x16 |
| 내부 라이저    | 슬롯 내장형       | 플랫폼별     | 플랫폼별     | x8  |
| 왼쪽 라이저    | 슬롯 3         | 로우 프로파일  | 절반 길이    | x16 |

## 메모리 사양

PowerEdge XR2 시스템은 16개의 DDR4 RDIMM(Registered DIMM) 슬롯을 지원합니다. 지원되는 메모리 버스 주파수는 2666MT/s, 2400MT/s, 2133MT/s, 1866MT/s입니다.

표 17. 메모리 사양

| DIMM 유형 | DIMM 랭크 | DIMM 용량 | 단일 프로세서 |        | 듀얼 프로세서 |        |
|---------|---------|---------|---------|--------|---------|--------|
|         |         |         | 최소 RAM  | 최대 RAM | 최소 RAM  | 최대 RAM |
| RDIMM   | 싱글 랭크   | 8GB     | 8GB     | 80GB   | 16GB    | 128GB  |
| RDIMM   | 듀얼 랭크   | 16GB    | 16GB    | 160GB  | 32GB    | 256GB  |
| RDIMM   | 듀얼 랭크   | 32GB    | 32GB    | 320GB  | 64GB    | 512GB  |
| LRDIMM  | 4중 랭크   | 64GB    | 64GB    | 640GB  | 128GB   | 1024GB |
| LRDIMM  | 4중 랭크   | 128GB   | 128GB   | 1024GB | 256GB   | 2048GB |

## 스토리지 컨트롤러 사양

Dell EMC PowerEdge XR2 시스템은 다음을 지원합니다.

- **내부 컨트롤러:** PERC(PowerEdge Expandable RAID Controller) H330, H730P, HBA330
- **BOSS(Boot Optimized Storage Subsystem):** HWRAID 2개의 M.2 SSD 480GB(6Gbps 지원)
  - 로우 프로파일 및 절반 높이 폼 팩터에서만 사용 가능한 PCIe gen 2.0 x2 레인 사용 x8 커넥터
- **On board controller:** SWRAID(Software RAID) S140

## 드라이브 사양

### 드라이브

PowerEdge XR2 시스템은 다음을 지원합니다.

- 드라이브 어댑터, 내부, 핫 스왑 가능 SAS, SATA SSD가 있는 최대 8개의 2.5" 드라이브
- 드라이브 어댑터, 내부, 핫 스왑 가능 NVMe 드라이브가 있는 최대 4개의 2.5" 드라이브

## 포트 및 커넥터 사양

### CAC(일반 액세스 카드)

내장형 CAC(일반 액세스 카드) 판독기 또는 스마트 카드 판독기를 사용하면 데이터 암호화에 추가적인 인증 형식을 사용할 수 있습니다. PowerEdge XR2 시스템은 전면 패널에 1개의 CAC를 지원합니다.

### USB 포트

PowerEdge XR2 시스템은 다음을 지원합니다.

- 전면 패널의 USB 2.0 호환 포트
- 후면 패널의 USB 3.0 호환 포트

다음 표는 USB 사양에 대한 자세한 정보를 제공합니다.

**표 18. USB 사양**

| 전면 패널   | 후면 패널   | 내부 USB  |
|---|---|---|
| <ul style="list-style-type: none"> <li>• USB 2.0 규격 포트 1개</li> <li>• 1개의 iDRAC Direct(Micro-AB USB) 포트</li> </ul> | <ul style="list-style-type: none"> <li>• 2개의 USB 3.0 호환 포트</li> </ul> | <ul style="list-style-type: none"> <li>• 1개의 FIO 보드의 내부 USB 2.0 포트</li> </ul> |

## eSATA 포트

PowerEdge XR2 시스템은 시스템의 전면에서 1개의 eSATA 포트를 지원합니다.

## NIC 포트

PowerEdge XR2 시스템은 백플레인 에 있는 2개의 1Gbps NIC(Network Interface Controller) 포트를 지원합니다.

## 직렬 커넥터

직렬 커넥터는 직렬 장치를 시스템에 연결합니다. PowerEdge XR2 시스템은 후면 패널에 9핀 커넥터, DTE(Data Terminal Equipment), 16550과 호환되는 1개의 직렬 커넥터를 지원합니다.

## VGA 포트

Video Graphic Array(VGA) 포트를 사용하여 시스템을 VGA 디스플레이에 연결할 수 있습니다. PowerEdge XR2 시스템은 전면과 후면 패널에서 2개의 15핀 VGA 포트를 지원합니다.

## 내부 이중 MicroSD 모듈

PowerEdge XR2 시스템은 내부 이중 MicroSD 모듈과 함께 2개의 플래시 메모리 카드 슬롯(옵션)을 지원합니다.

**①** **노트:** 중복을 방지하기 위해 하나의 카드 슬롯만 사용됩니다.

## 비디오 사양

PowerEdge XR2 시스템은 16MB 용량의 Matrox G200eR2 그래픽 카드를 지원합니다.

**표 19. 지원되는 비디오 해상도 옵션**

| 해상도         | 재생률(hz)    | 색상 수준(비트) |
|-------------|------------|-----------|
| 640 x 480   | 60, 70     | 8, 16, 32 |
| 800 x 600   | 60, 75, 85 | 8, 16, 32 |
| 1024 x 768  | 60, 75, 85 | 8, 16, 32 |
| 1152 x 864  | 60, 75, 85 | 8, 16, 32 |
| 1280 x 1024 | 60, 75     | 8, 16, 32 |
| 1440 x 900  | 60         | 8, 16, 32 |

## 환경 사양

**①** **노트:** 환경 인증에 대한 추가 정보는 [www.dell.com/poweredgemanuals](http://www.dell.com/poweredgemanuals)에서 매뉴얼 및 문서의 제품 환경 데이터 시트를 참조하십시오.

**표 20. 온도 사양**

| 온도                             | 사양   |
|--------------------------------|--|
| 보관 시                           | Mil-Std-810G 방식 501.6, 절차 1에 따라 -40°C~70°C(-40°F~158°F)  |
| 연속 작동(950m 또는 3117ft 미만의 고도에서) | 장비가 직사광선을 받지 않는 상태에서 5°C~45°C(41°F~104°F)  |
| 신선한 공기                         | 신선한 공기에 대한 자세한 내용은 <b>확대된 운영 온도</b> 섹션을 참조하십시오.  |
| 공기 순환 온도                       | Mil-Std-810G 방식 501.6, 절차 II에 따라 55°C<br><b>① 노트:</b> 구성 제한 사항이 적용됩니다. 자세한 정보는 DellEMC 영업 지원 담당자에게 문의하십시오. |
| 최대 온도 변화(작동 및 보관 시)            | 20°C/h(68°F/h)   |

**표 21. 상대 습도 사양**

| 상대 습도 | 사양   |
|-------|--|
| 보관 시  | 33°C(91°F) 최대 이슬점을 가진 5%~95% RH. 대기는 언제나 비응축 상태여야 함. |
| 작동 시  | 상대 습도 5%~85%, 최대 이슬점 29°C(84°F).                     |

**표 22. 최대 진동 사양**

| 최대 진동 | 사양  |
|-------|---|
| 작동 시  | Mil-Std 810G 방식 514.7에 따라 불규칙 진동, 10Hz~500Hz에서 0.00220783g <sup>2</sup> /Hz(전체 1.04 <sub>rms</sub> ), 3개 축 모두, 축당 1시간 |
| 보관 시  | Mil-Std 810G 절차 I, 범주 4, 그림 514.7 C-1(미국 고속도로 트럭 진동), 축당 1시간  |

**표 23. 최대 충격 사양**

| 최대 충격 | 사양   |
|-------|--|
| 작동 시  | Mil-Std 810G 방식 516.7, 절차 I, 40G, 11ms, 3개의 축에서 +/- 방향으로 3번의 충격(총 18번의 충격) |
| 보관 시  | Mil-Std 810G 방식 516.7, 절차 I, 40G, 11ms, 3개의 축에서 +/- 방향으로 3번의 충격(총 18번의 충격) |

**표 24. 최대 고도 사양**

| 최대 고도 | 사양  |
|-------|---|
| 작동 시  | Mil-Std 810G 방식 500.6, 절차 II, 항공 운송, 안정 후 1시간 동안 15,000ft |
| 보관 시  | Mil-Std 810G 방식 500.6, 절차 I, 안정 후 1시간 동안 40,000ft         |

## 표준 운영 온도

**표 25. 표준 운영 온도 사양**

| 표준 운영 온도                        | 사양   |
|---------------------------------|--|
| 연속 운영(950m 또는 3,117ft 미만의 고도에서) | 장비가 직사광선을 받지 않는 상태에서 +5°C~45°C(41°F~113°F)<br><b>① 노트:</b> 150W CPU는 최대 35°C까지만 지원됩니다.<br><b>① 노트:</b> GPU 연속 운영은 최대 30°C까지 지원됩니다.<br><b>① 노트:</b> GPU 연속 작업은 팬 부스터 키트(옵션)를 포함하는 경우 최대 45°C까지 지원됩니다. |

## 확대된 운영 온도

표 26. 확대된 운영 온도 사양

| 확대된 운영 온도      | 사양   |
|----------------|--|
| 연속 작동          | <p>RH 5%~85%에서 5°C~45°C이며 이슬점은 29°C입니다.</p> <p>① <b>노트:</b> 표준 운영 온도(10°C~35°C)를 벗어나는 경우에도 시스템은 최저 5°C, 최고 45°C에서 연속적으로 작동할 수 있습니다.</p> <p>온도가 35°C~40°C인 경우 최대 허용 온도는 950m 이상에서 1°C/175m(1°F/319ft)로 감소합니다.</p>   |
| 연간 작동 시간의 ≤ 1% | <p>RH 5%~90%에서 -5°C~55°C이며 이슬점은 29°C입니다.</p> <p>① <b>노트:</b> 실외 표준 운영 온도(10°C~35°C) 범위를 벗어나는 경우에도(최저 5°C, 최고 55°C) 연간 운영 시간의 최대 1% 동안 시스템이 계속 작동할 수 있습니다.</p> <p>① <b>노트:</b> 선택한 구성에 대한 GPU 확장 운영 온도는 최대 37°C입니다.</p> <p>① <b>노트:</b> 팬 부스터 키트(옵션)를 포함해서 선택한 구성의 GPU 확장 운영 온도는 최대 50°C입니다.</p> <p>온도가 45°C~55°C인 경우 최대 허용 온도는 950m 이상에서 1°C/125m(1°F/228ft)로 감소합니다.</p> |

① **노트:** 확대된 온도 범위에서 작동하는 경우 시스템 성능에 영향을 줄 수 있습니다.

① **노트:** 확대된 온도 범위에서 작동하는 경우 주위 온도 경고가 LCD 패널 및 시스템 이벤트 로그에 보고될 수 있습니다.

## 확대된 운영 온도 제한 사항

- IEC 60945에 따라 온도가 -15°C 미만인 경우 쿨드 부팅을 수행하지 마십시오.
- 지정된 작동 온도가 적용되는 최대 고도는 950m입니다.
- 중복 전원 공급 장치가 필요합니다.
- Dell에서 승인하지 않은 주변 기기 카드 및/또는 25W를 넘는 주변 카드의 지원 여부를 확인하려면 엔지니어링 분석이 필요합니다. Dell에서 승인하지 않은 구성 요소에 대한 자세한 정보 또는 지원은 OEM 영업 팀에 문의하십시오.

## 미세 먼지 및 가스 오염 사양

다음 표는 미세 먼지 및 기체 오염으로 인한 장비의 손상 또는 장애를 방지하는 데 도움이 되는 제한 사항을 정의합니다. 미세 먼지 또는 기체 오염 수준이 지정된 제한 사항을 초과하여 그 결과로 장비 손상 또는 장애가 발생하는 경우 환경 조건을 바로잡아야 할 수 있습니다. 환경을 개선하는 것은 고객의 책임입니다.

표 27. 미세 먼지 오염 사양

| 미세 먼지 오염 | 사양  |
|----------|---|
| 공기 여과    | <p>데이터 센터 공기 여과는 ISO Class 8 per ISO 14644-1의 규정에 따라 95% 상위 지수 제한됩니다.</p> <p>① <b>노트:</b> 이 조건은 데이터 센터 환경에만 적용됩니다. 공기 여과 요구사항은 사무실이나 공장 바닥과 같은 환경인 데이터 센터외 공간에서의 IT 장비에는 적용되지 않습니다.</p> <p>① <b>노트:</b> 데이터 센터로 유입되는 공기는 MERV11 또는 MERV13 여과여야 합니다.</p> |
| 전도성 먼지   | <p>공기에는 전도성 먼지, 아연 휘스커, 또는 기타 전도성 입자가 없어야 합니다.</p> <p>① <b>노트:</b> 이 조건은 데이터 센터 및 데이터 센터 외부 환경에 적용됩니다.</p>  |

**표 27. 미세 먼지 오염 사양 (계속)**

| 미세 먼지 오염 | 사양   |
|----------|--|
| 부식성 먼지   | <ul style="list-style-type: none"> <li>공기에는 부식성 먼지가 없어야 합니다.</li> <li>공기 내 잔여 먼지는 용해점이 60% 상대 습도 미만이어야 합니다.</li> </ul> <p><b>① 노트:</b> 이 조건은 데이터 센터 및 데이터 센터 외부 환경에 적용됩니다.</p> |

**표 28. 기체 오염 사양**

| 기체 오염     | 사양  |
|-----------|---|
| 구리 쿠폰 부식률 | ANSI/ISA71.04-1985의 규정에 따른 Class G1당 <300 Å/month |
| 은 쿠폰 부식률  | AHSRAE TC9.9의 규정에 따른 <200 Å/month                 |

**① 노트:** ≤50% 상대 습도에서 측정된 최대 부식성 오염 수치

# 초기 시스템 설정 및 구성

## 주제:

- 시스템 설정
- iDRAC 구성
- 운영 체제 설치 옵션

## 시스템 설정

시스템을 설정하려면 다음 단계를 수행하십시오.

- ### 단계
1. 시스템 포장을 풉니다.
  2. 랙에 시스템을 장착합니다. 랙에 시스템을 설치하는 방법에 대한 자세한 정보는 [www.dell.com/poweredgemanuals](http://www.dell.com/poweredgemanuals)에서 *랙일 설치 가이드*를 참조하십시오.
  3. 주변 장치를 시스템에 연결합니다.
  4. 시스템을 전원 콘센트에 연결합니다.
  5. 전원 버튼을 누르거나 iDRAC를 사용하여 시스템의 전원을 켭니다.
  6. 연결된 주변 기기의 전원을 켭니다.
- 시스템 설정에 대한 자세한 정보는 시스템과 함께 제공된 *시작 가이드*를 참조하십시오.

## iDRAC 구성

iDRAC(Integrated Dell Remote Access Controller)는 시스템 관리자가 생산성을 높이고 Dell 시스템의 전체 가용성을 향상시키도록 설계되었습니다. iDRAC는 시스템 문제를 관리자에게 알려 원격으로 시스템을 관리하도록 합니다. 따라서 시스템에 물리적으로 액세스할 필요성이 줄어듭니다.

## iDRAC IP 주소 설정 옵션

시스템 및 iDRAC 간의 통신을 활성화하려면 먼저 네트워크 인프라스트럭처에 따라 네트워크 설정을 구성해야 합니다.

**① | 노트:** 정적 IP 구성은 구매 시 요청해야 합니다.

기본적으로 이 옵션은 DHCP로 설정됩니다. 다음 인터페이스 중 하나를 사용하여 iDRAC IP 주소를 설정할 수 있습니다.

| 인터페이스                     | 문서/섹션  |
|---------------------------|--|
| iDRAC 설정 유틸리티             | <a href="http://www.dell.com/poweredgemanuals">www.dell.com/poweredgemanuals</a> 의 <i>Dell Integrated Dell Remote Access Controller 사용자 가이드</i>                            |
| Dell Deployment Toolkit   | <a href="http://www.dell.com/openmanagemanuals">www.dell.com/openmanagemanuals</a> > OpenManage Deployment Toolkit의 <i>Dell Deployment Toolkit 사용자 가이드</i>                 |
| Dell Lifecycle Controller | <a href="http://www.dell.com/poweredgemanuals">www.dell.com/poweredgemanuals</a> 의 <i>Dell Lifecycle Controller 사용자 가이드</i>  |
| CMC 웹 인터페이스               | <a href="http://www.dell.com/openmanagemanuals">www.dell.com/openmanagemanuals</a> > Chassis Management Controllers의 <i>Dell Chassis Management Controller 펌웨어 사용자 가이드</i> |
| 서버 LCD 패널                 | LCD 패널 섹션  |

## 인터페이스 문서/섹션

**iDRAC Direct 및 Quick Sync 2(선택 사항)** [www.dell.com/poweredgemanuals](http://www.dell.com/poweredgemanuals)에서 *Dell Integrated Dell Remote Access Controller 사용자 가이드* 참조

**이 노트:** iDRAC에 액세스하려면 이더넷 케이블을 iDRAC9 전용 네트워크 포트에 연결하십시오. 공유 LOM 모드가 활성화된 시스템을 선택한 경우 해당 공유 LOM 모드를 통해 iDRAC에 액세스할 수도 있습니다.

## iDRAC에 로그인

iDRAC에 다음과 같이 로그인할 수 있습니다.

- iDRAC 사용자
- Microsoft Active Directory 사용자
- Lightweight Directory Access Protocol(LDAP) 사용자

iDRAC에 대한 보안 기본값 액세스를 선택한 경우 시스템 정보 태그에 있는 iDRAC 보안 기본값 암호를 사용해야 합니다. iDRAC에 대한 보안 기본값 액세스를 선택하지 않은 경우 기본 사용자 이름과 암호는 root 및 calvin입니다. SSO(Single Sign-On) 또는 스마트 카드를 사용하여 로그인할 수도 있습니다.

**이 노트:** iDRAC에 로그인하려면 iDRAC 자격 증명이 있어야 합니다.

**이 노트:** iDRAC IP 주소를 설정한 후 기본 사용자 이름과 암호를 변경해야 합니다.

**이 노트:** Dell EMC PowerEdge XR2의 인텔 QAT(Quick Assist Technology)는 칩셋 통합에서 지원되며 라이선스(선택 사항)를 통해 활성화됩니다. 라이선스 파일은 iDRAC를 통해 슬레드에서 활성화됩니다.

인텔 QAT에 대한 드라이버, 문서 자료 및 백서에 대한 자세한 정보는 <https://01.org/intel-quickassist-technology>를 참조하십시오.

iDRAC 로그인 및 iDRAC 라이선스에 대한 자세한 정보는 [www.dell.com/poweredgemanuals](http://www.dell.com/poweredgemanuals)에서 최신 *Integrated Dell Remote Access Controller 사용자 가이드*를 참조하십시오.

RACADM을 사용하여 iDRAC에 액세스할 수도 있습니다. 자세한 내용은 [www.dell.com/poweredgemanuals](http://www.dell.com/poweredgemanuals)에서 *RACADM 명령줄 인터페이스 참조 가이드*를 참조하십시오.

## 운영 체제 설치 옵션

시스템에 운영 체제가 제공되어 있지 않은 경우 다음 리소스 중 하나를 사용하여 지원되는 운영 체제를 설치하십시오.

**표 29. 운영 체제를 설치할 수 있는 리소스**

| 리소스  | 위치   |
|--|--|
| iDRAC  | <a href="http://www.dell.com/idracmanuals">www.dell.com/idracmanuals</a>   |
| Lifecycle Controller                               | <a href="http://www.dell.com/idracmanuals">www.dell.com/idracmanuals</a> > Lifecycle Controller                    |
| Dell OpenManage Deployment Toolkit                 | <a href="http://www.dell.com/openmanagemanuals">www.dell.com/openmanagemanuals</a> > OpenManage Deployment Toolkit |
| Dell 공인 VMware ESXi                                | <a href="http://www.dell.com/virtualizationsolutions">www.dell.com/virtualizationsolutions</a>                     |
| Dell PowerEdge 시스템에서 지원되는 운영 체제의 설치 및 방법을 보여주는 동영상 | <a href="#">Dell EMC PowerEdge 시스템에서 지원되는 운영 체제</a>  |

## 펌웨어 및 드라이버 다운로드 방법

다음 방법 중 하나로 펌웨어 및 드라이버를 다운로드할 수 있습니다.

**표 30. 펌웨어 및 드라이버**

| 방법   | 위치   |
|--|--|
| Dell EMC 지원 사이트  | <a href="http://www.dell.com/support/home">www.dell.com/support/home</a>   |
| Dell Remote Access Controller Lifecycle Controller(iDRAC with LC) 사용 | <a href="http://www.dell.com/idracmanuals">www.dell.com/idracmanuals</a>   |
| Dell Repository Manager(DRM) 사용                                      | <a href="http://www.dell.com/openmanagemanuals">www.dell.com/openmanagemanuals</a> > Repository Manager            |
| Dell OpenManage Essentials 사용  | <a href="http://www.dell.com/openmanagemanuals">www.dell.com/openmanagemanuals</a> > OpenManage Essentials         |
| Dell OpenManage Enterprise 사용  | <a href="http://www.dell.com/openmanagemanuals">www.dell.com/openmanagemanuals</a> > OpenManage Enterprise         |
| Dell Server Update Utility(SUU) 사용                                   | <a href="http://www.dell.com/openmanagemanuals">www.dell.com/openmanagemanuals</a> > Server Update Utility         |
| Dell OpenManage Deployment Toolkit(DTK) 사용                           | <a href="http://www.dell.com/openmanagemanuals">www.dell.com/openmanagemanuals</a> > OpenManage Deployment Toolkit |
| iDRAC 가상 미디어 사용  | <a href="http://www.dell.com/idracmanuals">www.dell.com/idracmanuals</a>   |

## 드라이버 및 펌웨어 다운로드

Dell EMC는 시스템에 최신 BIOS, 드라이버 및 시스템 관리 펌웨어를 다운로드하여 설치할 것을 권장합니다.

### 전제조건

드라이버 및 펌웨어를 다운로드하기 전에 웹 브라우저 캐시를 지워야 합니다.

### 단계

1. [www.dell.com/support/home](http://www.dell.com/support/home) 페이지로 이동합니다.
2. **드라이버 및 다운로드** 섹션에서 **서비스 태그 또는 제품 ID 입력** 상자에 시스템의 서비스 태그를 입력한 후 **제출**을 클릭합니다.  
i **노트:** 서비스 태그가 없는 경우 **제품 감지**를 선택하여 시스템이 자동으로 서비스 태그를 감지하도록 하거나 **제품 보기**를 클릭하고 제품으로 이동합니다.
3. **드라이버 및 다운로드**를 클릭합니다.  
 시스템에 해당하는 드라이버가 표시됩니다.
4. 드라이버를 USB 드라이브, CD 또는 DVD로 다운로드합니다.

## 사전 운영 체제 관리 애플리케이션

시스템 펌웨어를 사용하여 운영 체제로 부팅하지 않고 시스템의 기본 설정 및 기능을 관리할 수 있습니다.

### 주제:

- 사전 운영 체제 응용프로그램을 관리할 수 있는 옵션
- 시스템 설치 프로그램
- Dell Lifecycle Controller
- 부팅 관리자
- PXE 부팅

## 사전 운영 체제 응용프로그램을 관리할 수 있는 옵션

이 시스템에는 다음과 같은 사전 운영 체제 애플리케이션을 관리할 수 있는 옵션이 있습니다.

- 시스템 설치 프로그램
- Dell Lifecycle Controller
- 부팅 관리자
- 사전 부팅 실행 환경(PXE)

## 시스템 설치 프로그램

시스템 설정 화면을 사용하여 시스템의 BIOS 설정, iDRAC 설정, 및 디바이스 설정을 구성할 수 있습니다.

**① 노트:** 선택한 필드에 대한 도움말 텍스트는 기본적으로 그래픽 브라우저에 표시됩니다. 텍스트 브라우저에서 도움말 텍스트를 보려면 F1 키를 누르십시오.

다음 중 한 가지 방법으로 시스템 설정에 액세스할 수 있습니다.

- 표준 그래픽 브라우저 - 브라우저는 기본적으로 활성화됩니다.
- 텍스트 브라우저 - 브라우저는 콘솔 리디렉션을 사용하여 활성화됩니다.

## 시스템 설정 보기

**System Setup(시스템 설정)** 화면을 보려면 다음 단계를 수행하십시오.

### 단계

1. 시스템의 전원을 켜거나 재시작합니다.
2. 다음 메시지가 표시되면 즉시 F2를 누릅니다.

F2 = System Setup

**① 노트:** F2 키를 누르기 전에 운영 체제가 로드되기 시작하면 시스템이 부팅을 완료하도록 한 다음 시스템을 재시작하고 다시 시도합니다.

## 시스템 설정 세부 정보

**System Setup Main Menu(시스템 설정 기본 메뉴)** 화면 세부 정보는 다음과 같습니다.

| 옵션                           | 설명  |
|------------------------------|---|
| <b>System BIOS(시스템 BIOS)</b> | BIOS 설정을 구성할 수 있습니다.  |
| <b>iDRAC Settings</b>        | iDRAC 설정을 구성할 수 있습니다.<br><br>iDRAC Settings(idrac 설정) 유틸리티는 UEFI (Unified Extensible 펌웨어 인터페이스; Small Computer System Interface)를 사용하여 iDRAC 매개 변수를 설정하고 구성하려면 인터페이스를. iDRAC 설정 유틸리티를 사용하여 다양한 iDRAC 매개 변수를 활성화하거나 비활성화할 수 있습니다. 이 유틸리티에 대한 자세한 정보는 <a href="http://www.dell.com/poweredge/manuals">www.dell.com/poweredge/manuals</a> 에서 <i>Integrated Dell Remote Access Controller 사용자 가이드</i> 를 참조하십시오. |
| <b>디바이스 설정</b>               | 디바이스 설정을 구성할 수 있습니다.  |
| <b>Service Tag Settings</b>  | 서비스 태그 설정을 구성할 수 있습니다.  |

## 시스템 BIOS

**System BIOS(시스템 BIOS)** 화면을 사용하여 부팅 순서, 시스템 암호, 설정 암호, SATA 및 PCIe NVMe RAID 모드 설정, USB 포트 활성화 또는 비활성화와 같은 특정 기능을 편집할 수 있습니다.

### 시스템 BIOS 보기

**System BIOS(시스템 BIOS)** 화면을 보려면 다음 단계를 수행하십시오.

#### 단계

1. 시스템의 전원을 켜거나 재시작합니다.
2. 다음 메시지가 표시되면 즉시 F2를 누릅니다.

F2 = System Setup

**노트:** F2 키를 누르기 전에 운영 체제가 로드되기 시작하면 시스템이 부팅을 완료하도록 한 다음 시스템을 재시작하고 다시 시도합니다.

3. **System Setup Main Menu(시스템 설정 기본 메뉴)** 화면에서 **System BIOS(시스템 BIOS)**를 클릭합니다.

### 시스템 BIOS 설정 세부 정보

#### 이 작업 정보

다음은 **시스템 BIOS** 설정 화면 세부 정보에 대한 설명입니다.

| 옵션                               | 설명  |
|----------------------------------|---|
| <b>시스템 정보</b>                    | 시스템 모델 이름, BIOS 버전, 서비스 태그 등 시스템에 대한 정보를 표시합니다.   |
| <b>메모리 설정</b>                    | 설치된 메모리와 관련된 정보 및 옵션을 표시합니다.  |
| <b>프로세서 설정</b>                   | 프로세서와 관련된 속도, 캐시 크기 등의 정보 및 옵션을 표시합니다.  |
| <b>SATA 설정</b>                   | 내장형 SATA 컨트롤러 및 포트를 활성화하거나 비활성화하는 옵션을 표시합니다.  |
| <b>NVMe 설정</b>                   | NVMe 설정을 변경하는 옵션을 표시합니다. 시스템에 NVMe이 포함되어 있어 RAID 어레이에서 구성하려는 구성 요소가 있는 경우 이 필드와 <b>내장 SATA</b> 필드는 <b>SATA 설정</b> 메뉴를 <b>RAID</b> 모드로 설정하십시오. <b>부팅 모드</b> 설정을 <b>UEFI</b> 로 변경해야 할 수도 있습니다. 그렇지 않으면, 이 필드 <b>가 비 RAID</b> 모드로(제한됨)로 설정되어야 합니다. |
| <b>부팅 설정</b>                     | 부팅 모드(BIOS 또는 UEFI)를 지정하는 옵션을 표시합니다. UEFI 및 BIOS 부팅 설정을 수정할 수 있습니다.   |
| <b>Network Settings(네트워크 설정)</b> | UEFI 네트워크 설정 및 부팅 프로토콜을 관리하는 옵션을 표시합니다.<br>기존 네트워크 설정은 <b>Device Settings</b> 메뉴에서 관리됩니다.   |

| 옵션         | 설명   |
|------------|--|
| 내장형 장치     | 내장형 디바이스 컨트롤러 및 포트를 관리하고 관련 기능 및 옵션을 지정하는 옵션을 표시합니다.   |
| 직렬 통신      | 직렬 포트를 관리하고 관련 기능 및 옵션을 지정하는 옵션을 표시합니다.  |
| 시스템 프로필 설정 | 프로세서 전원 관리 설정, 메모리 주파수를 변경하는 옵션을 표시합니다.  |
| 시스템 보안     | 시스템 암호, 설정 암호, TPM(Trusted Platform Module) 보안, UEFI 보안 부팅 등의 시스템 보안 설정을 구성하는 옵션을 표시합니다. 또한 시스템의 전원 버튼을 관리합니다. |
| 이중화 OS 제어  | 이중화 OS 제어에 대한 이중화 OS 정보를 설정합니다.  |
| 기타 설정      | 시스템 날짜, 시간 등을 변경하는 옵션을 표시합니다.  |

## 시스템 정보

**System Information(시스템 정보)** 화면을 사용하여 서비스 태그, 시스템 모델 이름 및 BIOS 버전과 같은 시스템 속성을 볼 수 있습니다.

### 시스템 정보 보기

**System Information(시스템 정보)** 화면을 보려면 다음 단계를 수행하십시오.

#### 단계

1. 시스템의 전원을 켜거나 재시작합니다.
2. 다음 메시지가 표시되면 즉시 F2를 누릅니다.

F2 = System Setup

**① 노트:** F2 키를 누르기 전에 운영 체제가 로드되기 시작하면 시스템이 부팅을 완료하도록 한 다음 시스템을 재시작하고 다시 시도합니다.

3. **System Setup Main Menu(시스템 설정 기본 메뉴)** 화면에서 **System BIOS(시스템 BIOS)**를 클릭합니다.
4. **System BIOS(시스템 BIOS)** 화면에서 **System Information(시스템 정보)**을 클릭합니다.

### 시스템 정보 세부 정보

#### 이 작업 정보

**System Information(시스템 정보)** 화면 세부 정보는 다음과 같습니다.

| 옵션  | 설명                       |
|---|--------------------------|
| <b>System Model Name(시스템 모델 이름)</b>                   | 시스템 모델 이름을 표시합니다.        |
| <b>System BIOS Version(시스템 BIOS 버전)</b>               | 시스템에 설치된 BIOS 버전을 표시합니다. |
| <b>System Management Engine Version(시스템 관리 엔진 버전)</b> | 관리 엔진 펌웨어의 현재 버전을 표시합니다. |
| <b>System Service Tag(시스템 서비스 태그)</b>                 | 시스템 서비스 태그를 표시합니다.       |

| 옵션  | 설명  |
|---|---|
| <b>System Manufacturer(시스템 제조업체)</b>                            | 시스템 제조업체 이름을 표시합니다.                             |
| <b>System Manufacturer Contact Information(시스템 제조업체 연락처 정보)</b> | 시스템 제조업체의 연락처 정보를 표시합니다.                        |
| <b>System CPLD Version(시스템 CPLD 버전)</b>                         | 시스템 CPLD(복잡한 프로그래밍 가능 논리 장치) 펌웨어의 현재 버전을 표시합니다. |
| <b>UEFI 준수 버전</b>   | 시스템 펌웨어의 UEFI 규정 준수 수준을 표시합니다.                  |

## 메모리 설정

메모리 설정 화면을 사용하면 모든 메모리 설정을 볼 수 있을 뿐 아니라 시스템 메모리 테스트 및 노드 인터리빙과 같은 특정 메모리 기능을 활성화 또는 비활성화할 수 있습니다.

## 메모리 설정 보기

**Memory Settings(메모리 설정)** 화면을 보려면 다음 단계를 수행하십시오.

### 단계

1. 시스템의 전원을 켜거나 재시작합니다.
2. 다음 메시지가 표시되면 즉시 F2를 누릅니다.

F2 = System Setup

**노트:** F2 키를 누르기 전에 운영 체제가 로드되기 시작하면 시스템이 부팅을 완료하도록 한 다음 시스템을 재시작하고 다시 시도합니다.

3. **System Setup Main Menu(시스템 설정 기본 메뉴)** 화면에서 **System BIOS(시스템 BIOS)**를 클릭합니다.
4. **System BIOS(시스템 BIOS)** 화면에서 **Memory Settings(메모리 설정)**를 클릭합니다.

## 메모리 설정 세부 정보

### 이 작업 정보

**Memory Settings(메모리 설정)** 화면 내용은 다음과 같이 설명됩니다.

| 옵션                 | 설명  |
|--------------------|---|
| <b>시스템 메모리 크기</b>  | 시스템의 메모리 크기를 표시합니다.   |
| <b>시스템 메모리 유형</b>  | 시스템에 설치된 메모리 유형을 표시합니다.   |
| <b>시스템 메모리 속도</b>  | 시스템 메모리 속도를 표시합니다.  |
| <b>시스템 메모리 전압</b>  | 시스템 메모리 전압을 표시합니다.  |
| <b>비디오 메모리</b>     | 비디오 메모리 크기를 표시합니다.  |
| <b>시스템 메모리 테스트</b> | 시스템 부팅 중에 시스템 메모리 테스트가 실행되는지 여부를 지정합니다. 옵션으로 <b>활성화</b> 및 <b>비활성화</b> 가 있습니다. 기본적으로 이 옵션은 <b>비활성화</b> 로 설정됩니다.                            |
| <b>메모리 작동 모드</b>   | 메모리 작동 모드를 지정합니다. 사용 가능한 옵션은 <b>최적화 모드</b> , <b>단일 랙 예비 모드</b> , <b>다중 랙 예비 모드</b> 및 <b>미러 모드</b> 입니다. 기본적으로 이 옵션은 <b>최적화 모드</b> 로 설정됩니다. |

## 옵션

## 설명

**이 노트:** 시스템의 메모리 구성에 따라 **메모리 작동 모드**에 여러 가지 기본값 및 사용 가능한 옵션이 있을 수 있습니다.

### Current State of Memory Operating Mode

Memory Operating Mode(메모리 작동 모드)에의 현재 상태를 지정합니다.

### 노드 인터리빙

NUMA(Non-Uniform Memory Architecture) 지원 여부를 지정합니다. 이 필드를 **활성화**로 설정하는 경우 대칭 메모리 구성이 설치되어 있으면 메모리 인터리빙이 지원됩니다. 이 필드가 **Disabled(비활성화)**로 설정된 경우 시스템이 NUMA(비대칭) 메모리 구성을 지원합니다. 기본적으로 이 옵션은 **비활성화**로 설정됩니다.

### ADDDC 설정

**ADDDC 설정** 기능을 활성화하거나 비활성화합니다. ADDDC(Adaptive Double DRAM Device Correction)가 활성화된 경우 오류가 발생한 DRAM이 동적으로 매핑됩니다. **활성화**로 설정하는 경우 특정 워크로드를 처리할 때 시스템 성능에 모종의 영향을 미칠 수 있습니다. 이 기능은 x4 DIMM에만 적용됩니다. 기본적으로 이 옵션은 **활성화**로 설정됩니다.

### Native tRFC Timing for 16Gb DIMMs

16Gb 밀도 DIMM이 프로그래밍된 tRFC(Row Refresh Cycle Time)에서 작동할 수 있습니다. 이 기능을 활성화 하면 일부 구성에서 시스템 성능이 향상될 수 있습니다. 단, 이 기능의 활성화는 16Gb 3DS/TSV DIMM 구성에 영향을 미치지 않습니다. 기본적으로 이 옵션은 **비활성화**로 설정됩니다.

### Opportunistic Self-Refresh

Self- 새로 고침 기능을 opportunistic를 활성화하거나 비활성화합니다. 이 옵션은 기본적으로 **비활성화**로 설정되어 있으며, DCPMM이 시스템에 있는 경우에는 지원되지 않습니다.

### 수정 가능한 오류 로깅

수정 가능한 메모리 임계값 오류에 대한 로깅을 활성화 또는 비활성화합니다. 기본적으로 이 옵션은 **활성화**로 설정됩니다.

## 프로세서 설정

프로세서 설정 화면을 사용하면 프로세서 설정을 보고 가상화 기술, 하드웨어 프리페처 및 논리 프로세서 아이들링과 같은 특수 기능을 수행할 수 있습니다.

## 프로세서 설정 보기

**Processor Settings(프로세서 설정)** 화면을 보려면 다음 단계를 수행하십시오.

### 단계

1. 시스템의 전원을 켜거나 재시작합니다.
2. 다음 메시지가 표시되면 즉시 F2를 누릅니다.

F2 = System Setup

**이 노트:** F2 키를 누르기 전에 운영 체제가 로드되기 시작하면 시스템이 부팅을 완료하도록 한 다음 시스템을 재시작하고 다시 시도합니다.

3. **System Setup Main Menu(시스템 설정 기본 메뉴)** 화면에서 **System BIOS(시스템 BIOS)**를 클릭합니다.
4. **System BIOS(시스템 BIOS)** 화면에서 **Processor Settings(프로세서 설정)**를 클릭합니다.

## 프로세서 설정 세부 정보

### 이 작업 정보

**Processor Settings(프로세서 설정)** 화면 세부 정보는 다음과 같습니다.

## 옵션

## 설명

### 논리 프로세서

논리 프로세서를 활성화하거나 비활성화하고 논리 프로세서의 개수를 표시합니다. 이 옵션이 **활성화**로 설정되는 경우, BIOS는 모든 논리 프로세서를 표시합니다. 이 옵션이 **비활성화**로 설정되는 경우, BIOS는 코어당 1개의 논리 프로세서만 표시합니다. 기본적으로 이 옵션은 **활성화**로 설정됩니다.

| 옵션            | 설명   |
|---------------|--|
| CPU 상호 연결 속도  | <p>시스템에서 프로세서 간 통신 회선의 주파수를 제어할 수 있습니다.</p> <p><b>이 노트:</b> 표준 및 기본 bin 프로세서는 낮은 링크 주파수를 지원합니다.</p> <p>사용할 수 있는 옵션은 <b>최대 데이터 속도, 10.4GT/s, 9.6GT/s</b>입니다. 기본적으로 이 옵션은 <b>최대 데이터 속도</b>로 설정됩니다.</p> <p>최대 데이터 속도는 BIOS가 프로세서에서 지원하는 최대 주파수로 통신 회선을 작동하고 있음을 나타냅니다. 프로세서가 지원하는 다양한 특정 주파수 중에서 선택할 수도 있습니다.</p> <p>최상의 성능을 위해서는 <b>최대 데이터 속도</b>를 선택해야 합니다. 통신 링크 주파수를 줄이면 비로컬 메모리 액세스 및 캐시 일관성 트래픽 성능에 영향을 미칩니다. 또한, 특정 프로세서에서 비로컬 I/O 디바이스에 대한 액세스 속도가 저하될 수 있습니다.</p> <p>하지만 성능보다 전원을 우선적으로 절약해야 하는 경우, 프로세서 통신 링크 주파수를 줄이는 것이 좋을 수도 있습니다. 이 경우 시스템 성능에 미치는 영향을 최소화하기 위해 가장 근접한 NUMA 노드로 메모리 및 I/O 액세스를 지역화해야 합니다.</p> |
| 가상화 기술        | 프로세서의 가상화 기술을 활성화하거나 비활성화합니다. 기본적으로 이 옵션은 <b>활성화</b> 로 설정됩니다.  |
| 인접 캐시 행 프리페치  | 순차적 메모리 액세스를 많이 활용해야 하는 애플리케이션을 위해 시스템을 최적화합니다. 기본적으로 이 옵션은 <b>활성화</b> 로 설정됩니다. 임의 메모리 액세스를 많이 활용해야 하는 애플리케이션에 대해서는 이 옵션을 비활성화할 수 있습니다.  |
| 하드웨어 프리페치     | 하드웨어 프리페치를 활성화 또는 비활성화할 수 있습니다. 기본적으로 이 옵션은 <b>활성화</b> 로 설정됩니다.  |
| 소프트웨어 프리페치    | 소프트웨어 프리페치를 활성화 또는 비활성화합니다. 기본적으로 이 옵션은 <b>활성화</b> 로 설정됩니다.  |
| DCU 스트리머 프리페치 | DCU(Data Cache Unit) 스트리머 프리페치를 활성화하거나 비활성화할 수 있습니다. 기본적으로 이 옵션은 <b>활성화</b> 로 설정됩니다.   |
| DCU IP 프리페치   | DCU(Data Cache Unit) IP 프리페치를 활성화하거나 비활성화합니다. 기본적으로 이 옵션은 <b>활성화</b> 로 설정됩니다.  |
| 하위 NUMA 클러스터  | SNC(Sub NUMA Clustering)는 시스템에서 각 클러스터가 메모리 컨트롤러를 세분하게 되어 있는 상태에서 주소 범위를 기준으로 LLC를 공통 요소가 없는 클러스터로 분해하는 기능입니다. 이를 통해 LLC의 평균 레이턴시가 향상됩니다. 하위 NUMA 클러스터를 활성화 또는 비활성화합니다. 이 옵션은 기본적으로 <b>비활성화</b> 로 설정됩니다.   |
| UPI 프리페치      | DDR 버스에서 일찍 읽기 시작된 메모리를 가져올 수 있습니다. UPI(Ultra Path Interconnect) Rx 경로가 iMC(Integrated Memory Controller)에 직접 예상되는 메모리 읽기를 생성합니다. 기본적으로 이 옵션은 <b>활성화</b> 로 설정됩니다.  |
| LLC 프리페치      | 모든 스레드에 대한 LLC 프리페치를 활성화 또는 비활성화합니다. 이 옵션은 기본적으로 <b>비활성화</b> 로 설정됩니다.  |
| 비활성 라인 LLC 할당 | 비활성 라인 LLC 할당을 활성화 또는 비활성화합니다. 이 옵션은 기본적으로 <b>활성화</b> 로 설정됩니다. 이 옵션을 활성화하여 LLC에 비활성 라인을 할당하거나 비활성화하여 LLC에 비활성 라인을 할당하지 않도록 합니다.  |
| 디렉토리 AtoS     | 디렉토리 AtoS를 활성화 또는 비활성화합니다. AtoS 최적화를 수행하면 쓰기 장애 없이 읽기 액세스 반복에 대한 원격 읽기 지연 시간이 줄어듭니다. 이 옵션은 기본적으로 <b>비활성화</b> 로 설정됩니다.  |
| 논리 프로세서 유휴 상태 | 시스템의 에너지 효율성을 향상시킬 수 있습니다. 이 옵션은 운영 체제 코어 파킹 알고리즘을 사용하여 일부 논리 프로세서를 시스템에 파킹하여 해당 프로세서 코어가 전원 유휴가 낮은 상태로 전환되도록 합니다. 이 옵션은 운영 체제에서 지원되는 경우에만 활성화되며 기본적으로 <b>Disabled(비활성화)</b> 로 설정됩니다.  |
| TDP 구성        | TDP 레벨을 구성할 수 있습니다. 사용 가능한 옵션은 <b>Nominal, Level 1, Level 2</b> 입니다. 기본적으로 이 옵션은 <b>Nominal(공칭)</b> 로 설정됩니다.   |
|               | <b>이 노트:</b> 이 옵션은 프로세서의 특정 SKU(stock keeping unit)에서만 사용할 수 있습니다.   |
| x2APIC 모드     | x2APIC 모드를 활성화하거나 비활성화합니다. 기본적으로 이 옵션은 <b>Enabled Disabled</b> 로 설정됩니다.  |
| 프로세서당 코어 수    | 각 프로세서의 활성화된 코어 수를 제어합니다. 기본적으로 이 옵션은 <b>모두</b> 로 설정됩니다.   |
| 프로세서 코어 속도    | 프로세서의 최대 코어 주파수를 표시합니다.  |
| 프로세서 버스 속도    | 프로세서의 버스 속도를 표시합니다.  |
| 프로세서 n        | <b>이 노트:</b> 프로세서 수에 따라 최대 개의 프로세서가 나열될 수 있습니다.  |

## 옵션

## 설명

시스템에 설치된 각 프로세서에 대해 다음 설정이 표시됩니다.

| 옵션         | 설명                                      |
|------------|---|
| 제품군-모델-스태핑 | 인텔에서 정의한 대로 프로세서의 제품군, 모델 및 스태핑을 표시합니다. |
| 브랜드        | 브랜드 이름을 표시합니다.                          |
| 수준 2 캐시    | 전체 L2 캐시를 표시합니다.                        |
| 수준 3 캐시    | 전체 L3 캐시를 표시합니다.                        |
| 코어 수       | 프로세서당 코어 수를 표시합니다.                      |
| 최대 메모리 용량  | 프로세서당 최대 메모리 용량을 지정합니다.                 |
| 마이크로코드     | 마이크로코드를 지정합니다.                          |

## SATA 설정

**SATA Settings(SATA 설정)** 화면을 사용하여 SATA 디바이스의 설정을 보고 시스템에서 SATA 및 PCIe NVMe RAID 모드를 활성화할 수 있습니다.

## SATA 설정 보기

**SATA Settings(SATA 설정)** 화면을 보려면 다음 단계를 수행하십시오.

### 단계

1. 시스템의 전원을 켜거나 재시작합니다.
2. 다음 메시지가 표시되면 즉시 F2를 누릅니다.

F2 = System Setup

**노트:** F2 키를 누르기 전에 운영 체제가 로드되기 시작하면 시스템이 부팅을 완료하도록 한 다음 시스템을 재시작하고 다시 시도합니다.

3. **System Setup Main Menu(시스템 설정 기본 메뉴)** 화면에서 **System BIOS(시스템 BIOS)**를 클릭합니다.
4. **System BIOS(시스템 BIOS)** 화면에서 **SATA Settings(SATA 설정)**를 클릭합니다.

## SATA 설정 세부 정보

### 이 작업 정보

**SATA Settings(SATA 설정)** 화면 내용은 다음과 같이 설명됩니다.

| 옵션                   | 설명   |
|----------------------|--|
| 내장형 SATA             | 내장형 SATA 옵션을 <b>AHCI Mode</b> 또는 <b>RAID Mode</b> 로 설정할 수 있습니다. 이 옵션은 기본값으로 <b>AHCI Mode(AHCI 모드)</b> 로 설정됩니다.               |
| Security Freeze Lock | POST 중 <b>Security Freeze Lock</b> 명령을 내장형 SATA 드라이브로 전송할 수 있습니다. 이 옵션은 AHCI 모드에만 적용됩니다. 기본적으로 이 옵션은 <b>Enabled</b> 로 설정됩니다. |
| 쓰기 캐시                | POST 중 내장형 SATA 드라이브에 대한 명령을 활성화하거나 비활성화합니다. 이 옵션은 기본적으로 <b>비활성화</b> 로 설정됩니다.  |
| 포트 n                 | 선택한 디바이스에 대한 드라이브 유형을 설정할 수 있습니다.<br><b>AHCI 모드</b> 또는 <b>RAID 모드</b> 에서는 BIOS 지원이 항상 활성화되어 있습니다.                            |

| 옵션      | 설명   |
|---------|--|
| 옵션      | 설명   |
| 모델      | 선택한 장치의 드라이브 모델을 표시합니다.  |
| 드라이브 유형 | SATA 포트에 연결된 드라이브의 종류를 표시합니다.  |
| 용량      | 드라이브의 전체 용량을 표시합니다. 옵티컬 드라이브와 같은 이동식 미디어 디바이스에 대해서는 이 필드가 정의되지 않습니다. |

## NVMe 설정

NVMe 설정을 통해 NVMe 드라이브를 RAID 모드 또는 Non-RAID(비 RAID) 모드로 설정할 수 있습니다.

**이 노트:** 이러한 드라이브를 RAID 드라이브로 구성하려면 SATA 설정 메뉴에서 NVMe 드라이브와 내장 SATA 옵션을 RAID 모드로 설정해야 합니다. 그렇지 않으면, 이 필드를 Non-RAID(비 RAID) 모드로 설정해야 합니다.

## NVMe 설정 보기

NVMe Settings 화면을 보려면 다음 단계를 수행하십시오.

### 단계

1. 시스템의 전원을 켜거나 재시작합니다.
2. 다음 메시지가 표시되면 즉시 F2를 누릅니다.

F2 = System Setup

**이 노트:** F2 키를 누르기 전에 운영 체제가 로드되기 시작하면 시스템이 부팅을 완료하도록 한 다음 시스템을 재시작하고 다시 시도합니다.

3. System Setup Main Menu(시스템 설정 기본 메뉴) 화면에서 System BIOS(시스템 BIOS)를 클릭합니다.
4. System BIOS 화면에서 NVMe Settings를 클릭합니다.

## NVMe 설정 세부 정보

### 이 작업 정보

NVMe 설정 화면 세부 정보는 다음과 같습니다.

| 옵션      | 설명  |
|---------|---|
| NVMe 모드 | NVMe 모드를 설정할 수 있습니다. 기본적으로 이 옵션은 Non RAID(비 RAID)로 설정되어 있습니다. |

## 부팅 설정

Boot Settings(부팅 설정) 화면을 사용하여 부팅 모드를 BIOS 또는 UEFI로 설정할 수 있습니다. 또한 부팅 순서를 지정할 수 있습니다.

- **UEFI:** UEFI(Unified Extensible Firmware Interface)는 운영 체제와 플랫폼 펌웨어 사이의 새로운 인터페이스입니다. 이 인터페이스는 운영 체제 및 해당 로더에 사용할 수 있는 부팅 및 런타임 서비스 콜과 플랫폼 관련 정보를 포함하는 데이터 테이블로 구성되어 있습니다. 다음 이점은 Boot Mode(부팅 모드)가 UEFI로 설정된 경우 사용 가능합니다.
  - 2TB보다 큰 드라이브 파티션 지원.
  - 고급 보안(예: UEFI 보안 부팅).
  - 보다 빠른 부팅 시간.

**이 노트:** NVMe 드라이브에서 부팅하기 위해서는 UEFI 부팅 모드만 사용해야 합니다.

- **BIOS: BIOS Boot Mode(BIOS 부팅 모드)**는 기존 부팅 모드입니다. 이 모드는 이전 버전과의 호환성을 위해 유지됩니다.

## 부팅 설정 보기

**Boot Settings(부팅 설정)** 화면을 보려면 다음 단계를 수행하십시오.

단계

1. 시스템의 전원을 켜거나 재시작합니다.
2. 다음 메시지가 표시되면 즉시 F2를 누릅니다.

F2 = System Setup

**이 노트:** F2 키를 누르기 전에 운영 체제가 로드되기 시작하면 시스템이 부팅을 완료하도록 한 다음 시스템을 재시작하고 다시 시도합니다.

3. **System Setup Main Menu(시스템 설정 기본 메뉴)** 화면에서 **System BIOS(시스템 BIOS)**를 클릭합니다.
4. **System BIOS(시스템 BIOS)** 화면에서 **Boot Settings(부팅 설정)**를 클릭합니다.

## 부팅 설정 세부 정보

이 작업 정보

**Boot Settings(부팅 설정)** 화면 세부 정보는 다음과 같습니다.

| 옵션                         | 설명  |
|----------------------------|---|
| <b>Boot Mode</b>           | <p>시스템의 부팅 모드를 설정할 수 있습니다.</p> <p><b>주의:</b> 운영 체제가 설치된 부팅 모드가 아닌 다른 부팅 모드로 전환하면 시스템이 부팅되지 않을 수 있습니다.</p> <p>운영 체제에서 UEFI를 지원하는 경우 이 옵션을 UEFI로 설정할 수 있습니다. 이 필드를 <b>BIOS</b>로 설정하면 UEFI를 지원하지 않는 운영 체제와의 호환성을 유지할 수 있습니다. 기본적으로 이 옵션은 <b>UEFI</b>로 설정됩니다.</p> <p><b>이 노트:</b> 이 필드를 UEFI로 설정하는 경우 BIOS Boot Settings(UEFI 부팅 설정) 메뉴가 비활성화됩니다.</p>     |
| <b>Boot Sequence Retry</b> | <p><b>Boot Sequence Retry(부팅 순서 재시도)</b> 기능을 활성화하거나 비활성화합니다. 이 필드가 활성화되고 시스템이 부팅에 실패하는 경우 시스템은 30초 후에 부팅 순서를 다시 시도합니다. 이 옵션은 기본적으로 <b>Enabled(활성화)</b>로 설정됩니다.</p>  |
| <b>Hard-Disk Failover</b>  | <p>드라이브 오류 발생 시 부팅되는 드라이브를 지정합니다. 장치는 <b>부팅 옵션 설정</b> 메뉴를의 하드 디스크 드라이브 순서에서 선택한. 이 옵션이 <b>Disabled(비활성화)</b>로 설정된 경우 목록의 첫 번째 드라이브만 부팅을 시도합니다. 이 옵션이 <b>Enabled(활성화)</b>로 설정된 경우 모든 드라이브가 <b>Hard-Disk Drive Sequence(하드 디스크 드라이브 순서)</b>에서 설정된 순서대로 부팅을 시도합니다. <b>UEFI 부팅 모드에 대해 이 옵션을 사용할 수 없습니다.</b> 기본적으로 이 옵션은 <b>Disabled(비활성화)</b>로 설정됩니다.</p> |
| <b>일반 USB 부팅</b>           | <p>USB 부팅 옵션을 활성화 또는 비활성화합니다. 기본적으로 이 옵션은 <b>Disabled(비활성화)</b>로 설정됩니다.</p>   |
| <b>하드 디스크 드라이브 자리 표시자</b>  | <p>하드 디스크 드라이브 자리 표시자 옵션을 활성화하거나 비활성화합니다. 기본적으로 이 옵션은 <b>Disabled(비활성화)</b>로 설정됩니다.</p>   |
| <b>BIOS Boot Settings</b>  | <p>BIOS 부팅 옵션을 활성화 또는 비활성화합니다.</p> <p><b>이 노트:</b> 이 옵션은 부팅 모드가 BIOS인 경우에만 활성화됩니다.</p>  |
| <b>UEFI 부팅 설정</b>          | <p>UEFI 부팅 옵션을 활성화 또는 비활성화합니다.</p> <p>부팅 옵션에는 <b>IPV4 PXE</b> 및 <b>Ipv6 PXE</b>. 기본적으로 이 옵션은 <b>OFF(꺼짐)</b>로 설정됩니다.</p> <p><b>이 노트:</b> 이 옵션은 부팅 모드가 UEFI인 경우에만 활성화됩니다.</p>   |
| <b>UEFI 부팅 순서</b>          | <p>부트 디바이스 순서를 변경할 수 있습니다.</p>  |

부팅 옵션 활성화/ 비활성화 부트 디바이스를 활성화 또는 비활성화하도록 선택할 수 있습니다.

## 시스템 부팅 모드 선택

시스템 설정을 사용하면 운영 체제를 설치하는 경우 다음의 부팅 모드를 지정할 수 있습니다.

- 기본값인 BIOS 부팅 모드는 표준 BIOS 레벨 부팅 인터페이스입니다.
- 기본값인 UEFI 부팅 모드는 향상된 64비트 부팅 인터페이스입니다.

UEFI 모드로 시스템이 부팅되도록 구성한 경우 시스템 BIOS가 교체됩니다.

1. **System Setup Main Menu(시스템 설정 기본 메뉴)**에서 **Boot Settings(부팅 설정)**를 클릭한 후 **Boot Mode(부팅 모드)**를 선택합니다.
2. 시스템을 부팅할 UEFI 부팅 모드를 선택합니다.

**△ 주의:** 운영 체제가 설치된 부팅 모드가 아닌 다른 부팅 모드로 전환하면 시스템이 부팅되지 않을 수 있습니다.

3. 시스템이 지정된 부팅 모드에서 부팅된 후 해당 모드에서 운영 체제를 설치합니다.

**① 노트:** UEFI 부팅 모드에서 운영 체제를 설치하려면 운영 체제가 UEFI와 호환되어야 합니다. DOS 및 32비트 운영 체제는 UEFI를 지원하지 않으며 BIOS 부팅 모드에서만 설치될 수 있습니다.

**① 노트:** 지원되는 운영 체제에 대한 최신 정보를 보려면 [www.dell.com/ossupport](http://www.dell.com/ossupport) 페이지로 이동하십시오.

## 부팅 순서 변경

### 이 작업 정보

USB 키 또는 광학 드라이브에서 부팅하려는 경우 부팅 순서를 변경해야 할 수도 있습니다. **부팅 모드로 BIOS**를 선택한 경우 다음 지침이 달라질 수 있습니다.

### 단계

1. **시스템 설정 기본 메뉴** 화면에서 **시스템 BIOS > 부팅 설정 > UEFI/BIOS 부팅 설정 > UEFI/BIOS 부팅 순서**를 클릭합니다.
2. **Exit(종료)**를 클릭하고 **Yes(예)**를 클릭하여 설정을 저장합니다.

## Network Settings(네트워크 설정)

**Network Settings(네트워크 설정)** 화면을 사용하여 UEFI PXE, iSCSI 및 HTTP 부팅 설정을 수정할 수 있습니다. 네트워크 설정 옵션은 UEFI 부팅 모드에서만 사용할 수 있습니다.

**① 노트:** BIOS는 BIOS 모드의 네트워크 설정을 제어하지 않습니다. BIOS 부팅 모드의 경우, 네트워크 컨트롤러의 옵션 부팅 ROM이 네트워크 설정을 처리합니다.

## 네트워크 설정 보기

**Network Settings(네트워크 설정)** 화면을 보려면 다음 단계를 수행하십시오.

### 단계

1. 시스템의 전원을 켜거나 재시작합니다.
2. 다음 메시지가 표시되면 즉시 F2를 누릅니다.

F2 = System Setup

**① 노트:** F2 키를 누르기 전에 운영 체제가 로드되기 시작하면 시스템이 부팅을 완료하도록 한 다음 시스템을 재시작하고 다시 시도합니다.

3. **System Setup Main Menu(시스템 설정 기본 메뉴)** 화면에서 **System BIOS(시스템 BIOS)**를 클릭합니다.
4. **System BIOS(시스템 BIOS)** 화면에서 **Network Settings(네트워크 설정)**를 클릭합니다.

## 네트워크 설정 화면 세부 정보

Network Settings(네트워크 설정) 화면의 세부 정보는 다음과 같이 설명됩니다.

이 작업 정보

| 옵션                                | 설명  |    |    |                         |  |
|-----------------------------------|---|----|----|-------------------------|--|
| UEFI PXE Settings                 | <table border="1"> <thead> <tr> <th>옵션</th> <th>설명</th> </tr> </thead> <tbody> <tr> <td>PXE Device n(n = 1 ~ 4)</td> <td>디바이스를 활성화 또는 비활성화합니다. 활성화된 경우 UEFI PXE 부팅 옵션이 디바이스에 대해 생성됩니다.</td> </tr> </tbody> </table> | 옵션 | 설명 | PXE Device n(n = 1 ~ 4) | 디바이스를 활성화 또는 비활성화합니다. 활성화된 경우 UEFI PXE 부팅 옵션이 디바이스에 대해 생성됩니다.  |
| 옵션                                | 설명  |    |    |                         |  |
| PXE Device n(n = 1 ~ 4)           | 디바이스를 활성화 또는 비활성화합니다. 활성화된 경우 UEFI PXE 부팅 옵션이 디바이스에 대해 생성됩니다.   |    |    |                         |  |
| PXE Device n Settings(n = 1 ~ 4)  | PXE 디바이스의 구성을 제어할 수 있습니다.   |    |    |                         |  |
| UEFI HTTP Settings                | <table border="1"> <thead> <tr> <th>옵션</th> <th>설명</th> </tr> </thead> <tbody> <tr> <td>HTTP Device(n = 1 ~ 4)</td> <td>디바이스를 활성화 또는 비활성화합니다. 활성화된 경우 UEFI HTTP 부팅 옵션이 디바이스에 대해 생성됩니다.</td> </tr> </tbody> </table> | 옵션 | 설명 | HTTP Device(n = 1 ~ 4)  | 디바이스를 활성화 또는 비활성화합니다. 활성화된 경우 UEFI HTTP 부팅 옵션이 디바이스에 대해 생성됩니다. |
| 옵션                                | 설명  |    |    |                         |  |
| HTTP Device(n = 1 ~ 4)            | 디바이스를 활성화 또는 비활성화합니다. 활성화된 경우 UEFI HTTP 부팅 옵션이 디바이스에 대해 생성됩니다.  |    |    |                         |  |
| HTTP Device n Settings(n = 1 ~ 4) | HTTP 디바이스의 구성을 제어할 수 있습니다.  |    |    |                         |  |
| UEFI iSCSI 설정                     | iSCSI 디바이스의 구성을 제어할 수 있습니다.   |    |    |                         |  |

표 31. UEFI iSCSI 설정 화면 세부 정보

| 옵션                     | 설명   |
|------------------------|--|
| iSCSI Initiator Name   | iQN 형식의 iSCSI 초기자 이름을 지정합니다.   |
| iSCSI Device1          | iSCSI 디바이스를 활성화 또는 비활성화합니다. 비활성화된 경우 UEFI 부팅 옵션이 iSCSI 디바이스를 위해 자동으로 생성됩니다. 이 옵션은 기본값으로 설정됩니다. |
| iSCSI Device1 Settings | iSCSI 디바이스의 구성을 제어할 수 있습니다.  |

**TLS Authentication Configuration** 이 디바이스의 부팅 TLS 인증 모드를 보거나 수정합니다. **None**은 HTTP 서버와 클라이언트가 이 부팅에 대해 서로 인증하지 않음을 의미합니다. **One way**는 HTTP 서버가 클라이언트에 의해 인증되는 반면에 클라이언트는 서버에 의해 인증되지 않음을 의미합니다. 기본적으로 이 옵션은 **None(없음)**로 설정됩니다.

## 내장형 장치

**Integrated Devices(내장형 장치)** 화면을 사용하여 비디오 컨트롤러, 통합 RAID 컨트롤러 및 USB 포트를 포함한 모든 내장형 장치의 설정을 보고 구성할 수 있습니다.

## 내장형 장치 보기

**Integrated Devices(내장형 장치)** 섹션을 보려면 다음 단계를 수행하십시오.

단계

1. 시스템의 전원을 켜거나 재시작합니다.
2. 다음 메시지가 표시되면 즉시 F2를 누릅니다.

F2 = System Setup

**노트:** F2 키를 누르기 전에 운영 체제가 로드되기 시작하면 시스템이 부팅을 완료하도록 한 다음 시스템을 재시작하고 다시 시도합니다.

3. System Setup Main Menu(시스템 설정 기본 메뉴) 화면에서 System BIOS(시스템 BIOS)를 클릭합니다.
4. System BIOS(시스템 BIOS) 화면에서 Integrated Devices(내장형 장치)를 클릭합니다.

## 내장형 장치 세부 정보

### 이 작업 정보

Integrated Devices(내장형 장치) 화면 세부 정보는 다음과 같습니다.

| 옵션   | 설명  |
|--|---|
| User Accessible USB Ports                  | 사용자 액세스 가능 USB 포트를 구성합니다. <b>Only Back Ports On(후면 포트만 켜기)</b> 을 선택하면 전면 USB 포트가 비활성화되고 <b>All Ports Off(모든 포트 끄기)</b> 를 선택하면 전면과 후면 USB 포트가 모두 비활성화됩니다.<br><br>USB 키보드 및 마우스는 선택에 따라 부팅 프로세스 동안 특정 USB 포트에서 여전히 기능합니다. 부팅 프로세스가 완료되면 설정에 따라 USB 포트가 활성화 또는 비활성화됩니다.  |
| Internal USB Port                          | 내부 USB 포트를 활성화하거나 비활성화합니다. 이 옵션은 <b>켜기</b> 또는 <b>끄기</b> 로 설정됩니다. 기본적으로 이 옵션은 <b>On</b> 로 설정됩니다.<br><b>이 노트:</b> PCIe 라이터의 내부 SD 카드 포트는 내부 USB 포트에서 제어합니다.   |
| iDRAC Direct USB Port                      | iDRAC Direct USB 포트가 iDRAC에서 관리하기 위해 독립적으로와 호스트 가시성 없음. 이 옵션은 <b>켜기</b> 또는 <b>끄기</b> 로 설정됩니다. <b>Off(끄기)로 설정하는 경우</b> , iDRAC 포트 관리되는 이에 설치된 모든 USB 장치를 감지하지 않습니다. 기본적으로 이 옵션은 <b>On</b> 로 설정됩니다.   |
| Integrated RAID Controller                 | 내부 RAID 컨트롤러 포트를 활성화하거나 비활성화합니다. 기본적으로 이 옵션은 <b>활성화</b> 로 설정됩니다.  |
| Embedded NIC1 and NIC2                     | <b>이 노트:</b> 내장형 NIC1 및 NIC2 옵션은 <b>Integrated Network Card 1(내장형 네트워크 카드 1)</b> 이 없는 시스템에서만 사용 가능합니다.<br><br>내장형 NIC1 및 NIC2 옵션을 활성화하거나 비활성화합니다. <b>Disabled(비활성화)</b> 로 설정할 경우에도 내장형 관리 컨트롤러에 의해 NIC가 공유 네트워크 액세스를 사용할 수 있습니다. 내장형 NIC1 및 NIC2 옵션은 NDC(Network Daughter Card)가 없는 시스템에서만 사용할 수 있습니다. 내장형 NIC1 및 NIC2 옵션은 내장형 네트워크 카드 1 옵션과 함께 사용할 수 없습니다. 어플라이언스의 NIC 관리 유틸리티를 사용하여 내장형 NIC1 및 NIC2 옵션을 구성합니다.  |
| I/OAT DMA Engine                           | I/OAT 옵션을 활성화 또는 비활성화할 수 있습니다. I/OAT는 DMA 기능 세트의 네트워크 트래픽 및 낮은 CPU 사용률을 가속화하도록 설계되었습니다. 하드웨어 및 소프트웨어가 해당 기능을 지원하는 경우에만 활성화합니다. 기본적으로 이 옵션은 <b>Disabled</b> 로 설정됩니다.   |
| Embedded Video Controller                  | 기본 디스플레이로 Embedded Video Controller의 사용을 활성화하거나 비활성화합니다. <b>Enabled(활성화)</b> 로 설정하면 추가 그래픽 카드가 설치된 경우에도 내장형 비디오 컨트롤러가 기본 디스플레이로 사용됩니다. <b>Disabled(비활성화)</b> 로 설정하면 추가 그래픽 카드가 기본 디스플레이로 사용됩니다. BIOS가 출력 표시를 모두를 기본 애드인 비디오 및 POST 도중 내장형 비디오 및 pre- 부팅 환경. 내장형 비디오는 운영 체제가 부팅되기 전에 비활성화됩니다. 기본적으로 이 옵션은 <b>활성화</b> 로 설정됩니다.<br><b>이 노트:</b> 다중 Add-in가 존재하는 경우 그래픽 카드를 시스템에 설치되어 있는 경우 PCI 열거 중에 검색된 첫 번째 카드가 기본 비디오.(가상 디스크)로 선택되어 를 다시 정렬하는 카드를 제어하려면하기 위해서는 슬롯에 카드가 기본 비디오를 할 수 있습니다. |
| Current State of Embedded Video Controller | 내장형 비디오 컨트롤러의 현재 상태를 보여줍니다. <b>Current State of Embedded Video Controller(내장형 비디오 컨트롤러의 현재 상태)</b> 옵션은 읽기 전용 필드입니다. 내장형 비디오 컨트롤러가 시스템의 유일한 디스플레이 기능인 경우(즉, 추가 그래픽 카드가 설치되어 있지 않은 경우) <b>Embedded Video Controller(내장형 비디오 컨트롤러)</b> 가 로 설정되어도 내장형 비디오 컨트롤러가 자동으로 기본 디스플레이로 사용됩니다.   |
| SR-IOV Global Enable                       | SR-IOV(Single Root I/O Virtualization) 장치의 BIOS 구성을 활성화 또는 비활성화합니다. 기본적으로 이 옵션은 <b>Disabled</b> 로 설정됩니다.  |
| OS Watchdog Timer                          | 시스템이 응답을 멈추는 경우, 이러한 와치독 타이머가 운영 체제 복구에 도움을 줍니다. 이 옵션이 <b>Enabled(활성화)</b> 로 설정되는 경우, 운영 체제가 타이머를 초기화합니다. 이 옵션이 <b>Disabled(비활성화)</b> (기본 값)로 설정되면 타이머는 시스템에 영향을 주지 않습니다.   |
| 빈 슬롯 숨기기 취소                                | BIOS 및 OS에 액세스할 수 있는 모든 빈 슬롯의 루트 포트를 활성화하거나 비활성화합니다. 기본적으로 이 옵션은 <b>비활성화</b> 로 설정됩니다.   |

## 옵션

## 설명

### Memory Mapped I/O above 4 GB

대용량 메모리가 필요한 PCIe 장치 지원을 활성화하거나 비활성화합니다. 64비트 운영 체제에 대해서만 이 옵션을 활성화합니다. 기본적으로 이 옵션은 **활성화**로 설정됩니다.

### Memory Mapped I/O Base

12TB로 설정하는 경우, 시스템이 MMIO 베이스를 12TB로 매핑합니다. OS에 대해 이 옵션을 활성화하는 주소 지정 44비트 PCIe가 필요합니다. **512GB**로 설정하면 시스템이 MMIO 베이스를 512GB로 매핑하고 최대 메모리 지원을 512GB 미만으로 줄입니다. 4 GPU dGMA 문제에 대해서만 이 옵션을 활성화합니다. 기본적으로 이 옵션은 **56TB**로 설정됩니다.

### 슬롯 비활성화

시스템에서 사용 가능한 PCIe 슬롯을 활성화하거나 비활성화합니다. 슬롯 비활성화 기능은 지정된 슬롯에 설치된 PCIe 카드의 구성을 제어합니다. 슬롯 비활성화는 설치된 주변 기기 카드로 인해 운영 체제에 부팅할 수 없거나 시스템 시작이 지연되는 경우에만 사용해야 합니다. 슬롯이 비활성화되면 옵션 ROM과 UEFI 드라이버가 모두 비활성화됩니다. 시스템에 있는 슬롯만 제어할 수 있습니다.

표 32. 슬롯 비활성화

| 옵션   | 설명   |
|------|--|
| 슬롯 1 | 활성화 또는 비활성화하거나 PCIe 슬롯 1에 대해 부팅 드라이버만 비활성화됩니다. 기본적으로 이 옵션은 <b>활성화</b> 로 설정됩니다.     |
| 슬롯 2 | 활성화 또는 비활성화하거나 PCIe 슬롯 2에 대해 부팅 드라이버만 비활성화됩니다. 기본적으로 이 옵션은 <b>활성화</b> 로 설정됩니다.     |
| 슬롯 3 | PCIe 슬롯 3에 부팅 드라이버가 비활성화되어 있는 또는만 활성화하거나 비활성화합니다. 기본적으로 이 옵션은 <b>활성화</b> 로 설정됩니다.  |
| 슬롯 4 | PCIe 슬롯 4에 부팅 드라이버가 비활성화되어 있는 또는만 활성화하거나 비활성화합니다. 기본적으로 이 옵션은 <b>활성화</b> 로 설정됩니다.  |
| 슬롯 5 | 또는 PCIe 슬롯에 드라이버가 비활성화되어 있는 부팅만 5을 활성화하거나 비활성화합니다. 기본적으로 이 옵션은 <b>활성화</b> 로 설정됩니다. |
| 슬롯 6 | 또는 PCIe 슬롯에 드라이버가 비활성화되어 있는 부팅만 6을 활성화하거나 비활성화합니다. 기본적으로 이 옵션은 <b>활성화</b> 로 설정됩니다. |

### 슬롯 분기

플랫폼 기본 분기, 분기 자동 검색 및 수동 분기 제어를 사용할 수 있습니다. 기본이 설정하려면 플랫폼 기본 **bifurcation**. 슬롯 분기 필드는 수동 분기 제어로 설정된 경우 액세스할 수 있고 플랫폼 기본 분기 또는 분기 자동 검색으로 설정된 경우 비활성화됩니다.

## 직렬 통신

직렬 통신 화면을 사용하면 직렬 통신 포트 속성을 볼 수 있습니다.

## 직렬 통신 보기

Serial Communication(직렬 통신) 화면을 보려면 다음 단계를 수행하십시오.

### 단계

1. 시스템의 전원을 켜거나 재시작합니다.
2. 다음 메시지가 표시되면 즉시 F2를 누릅니다.

F2 = System Setup

**이** **노트:** F2 키를 누르기 전에 운영 체제가 로드되기 시작하면 시스템이 부팅을 완료하도록 한 다음 시스템을 재시작하고 다시 시도합니다.

3. **System Setup Main Menu(시스템 설정 기본 메뉴)** 화면에서 **System BIOS(시스템 BIOS)**를 클릭합니다.

4. **System BIOS(시스템 BIOS)** 화면에서 **Serial Communication(직렬 통신)**을 클릭합니다.

## 직렬 통신 세부 정보

### 이 작업 정보

직렬 통신 화면 세부 정보는 다음과 같습니다.

| 옵션                 | 설명   |
|--------------------|--|
| 직렬 통신              | BIOS에서 직렬 통신 디바이스(직렬 디바이스 1 및 직렬 디바이스 2)를 선택할 수 있습니다. 또한 BIOS 콘솔 재지정이 활성화될 수 있고 포트 주소를 지정할 수 있습니다. 이 옵션은 기본값으로 <b>Auto(자동)</b> 로 설정됩니다.  |
| 직렬 포트 주소           | 직렬 디바이스의 포트 주소를 설정할 수 있습니다. 이 필드는 직렬 포트 주소를 <b>COM1</b> 또는 <b>COM2</b> (COM1=0x3F8, COM2=0x2F8)로 설정합니다. 이 옵션은 기본값으로 <b>Serial Device 1=COM2 or Serial Device 2=COM1(직렬 디바이스1=COM2 또는 직렬 디바이스 2=COM1)</b> 로 설정됩니다.<br><b>이</b> <b>노트:</b> LAN을 통한 직렬 연결(SOL) 기능에는 직렬 디바이스 2만 사용할 수 있습니다. SOL을 통한 콘솔 재지정을 사용하려면 콘솔 재지정 및 직렬 디바이스에 대해 동일한 포트 주소를 구성합니다.<br><b>이</b> <b>노트:</b> 시스템을 부팅할 때마다 BIOS가 iDRAC의 직렬 MUX 설정을 동기화합니다. 직렬 MUX 설정은 iDRAC에서 개별적으로 변경할 수 있습니다. BIOS 설정 유틸리티에서 BIOS 기본 설정을 로드해도 직렬 MUX 설정이 직렬 디바이스 1의 기본 설정으로 되돌아가는 것은 아닙니다. |
| 외부 직렬 커넥터          | 이 옵션으로 외부 직렬 커넥터를 사용해 <b>Serial Device 1(직렬 디바이스 1)</b> , <b>Serial Device 2(직렬 디바이스 2)</b> 또는 <b>Remote Access Device(원격 액세스 디바이스)</b> 에 연결할 수 있습니다. 이 옵션은 기본적으로 <b>Serial Device 1(직렬 디바이스 1)</b> 로 설정되어 있습니다.<br><b>이</b> <b>노트:</b> SOL(Serial Over LAN)에는 직렬 디바이스 2만 사용할 수 있습니다. SOL을 통한 콘솔 재지정을 사용하려면 콘솔 재지정 및 직렬 디바이스에 대해 동일한 포트 주소를 구성합니다.<br><b>이</b> <b>노트:</b> 시스템을 부팅할 때마다 BIOS가 iDRAC의 직렬 MUX 설정을 동기화합니다. 직렬 MUX 설정은 iDRAC에서 개별적으로 변경할 수 있습니다. BIOS 설정 유틸리티에서 BIOS 기본 설정을 로드해도 이 설정이 직렬 디바이스 1의 기본 설정으로 되돌아가는 것은 아닙니다.        |
| Failsafe Baud Rate | 콘솔 재지정에 사용되는 Failsafe Baud Rate를 지정합니다. BIOS에서는 baud 속도를 자동으로 결정하려고 합니다. 이 시도가 실패한 경우에만 Failsafe Baud Rate가 사용되며, 값은 변경되지 않아야 합니다. 기본적으로 이 옵션은 <b>115200</b> 로 설정됩니다.  |
| 원격 터미널 유형          | 원격 콘솔 터미널의 유형을 설정할 수 있습니다. 기본적으로 이 옵션은 <b>VT100/VT220</b> 로 설정됩니다.   |
| 부팅 후 재지정           | 운영 체제 로딩 시 BIOS 콘솔 재지정을 활성화하거나 비활성화합니다. 이 옵션은 기본적으로 <b>활성화</b> 로 설정됩니다.  |

## 시스템 프로파일 설정

**System Profile Settings(시스템 프로파일 설정)** 화면을 사용하면 전원 관리와 같은 특정 시스템 성능 설정을 활성화할 수 있습니다.

## 시스템 프로파일 설정 보기

**System Profile Settings(시스템 프로파일 설정)** 화면을 보려면 다음 단계를 수행하십시오.

### 단계

1. 시스템의 전원을 켜거나 재시작합니다.
2. 다음 메시지가 표시되면 즉시 F2를 누릅니다.

F2 = System Setup

**노트:** F2 키를 누르기 전에 운영 체제가 로드되기 시작하면 시스템이 부팅을 완료하도록 한 다음 시스템을 재시작하고 다시 시도합니다.

3. **System Setup Main Menu(시스템 설정 기본 메뉴)** 화면에서 **System BIOS(시스템 BIOS)**를 클릭합니다.
4. **System BIOS(시스템 BIOS)** 화면에서 **System Profile Settings(시스템 프로파일 설정)**를 클릭합니다.

## 시스템 프로파일 설정 세부 정보

### 이 작업 정보

**System Profile Settings(시스템 프로파일 설정)** 화면 내용은 다음과 같이 설명됩니다.

| 옵션   | 설명   |
|--|--|
| <b>System Profile</b>                                      | 시스템 암호를 설정할 수 있습니다. <b>시스템 프로파일</b> 옵션을 사용자 정의 이외의 다른 모드로 설정하는 경우, BIOS가 자동으로 나머지 옵션을 설정합니다. 모드가 <b>사용자 정의</b> 로 설정된 경우에만 나머지 옵션을 변경할 수 있습니다. 이 옵션은 기본적으로 <b>Performance Per Watt Optimized(DAPC)</b> 로 설정됩니다. DAPC는 Dell Active Power Controller의 약자입니다. 다른 옵션으로는 <b>Performance Per Watt(OS)(와트당 성능(OS))</b> , <b>Performance(성능)</b> 및 <b>Workstation Performance(워크스테이션 성능)</b> 가 있습니다.<br><b>노트:</b> 시스템 프로파일 옵션이 <b>사용자 정의</b> 로 설정된 경우에만 시스템 프로파일 설정 화면에 모든 매개 변수가 표시됩니다. |
| <b>CPU Power Management</b>                                | CPU 전원 관리를 설정합니다. 이 옵션은 기본적으로 <b>System DBPM (DAPC)</b> 으로 설정됩니다. DBPM은 Demand-Based Power Management의 약자입니다.  |
| <b>메모리 주파수</b>   | 시스템 메모리 속도를 설정합니다. <b>최고의 성능</b> , <b>최대 신뢰성</b> 또는 특정 속도 중 선택할 수 있습니다. 기본적으로 이 옵션은 <b>최고의 성능</b> 으로 설정됩니다.  |
| <b>Turbo Boost</b>   | 프로세서가 터보 부스트 모드에서 작동하거나 작동하지 않도록 설정합니다. 기본적으로 이 옵션은 <b>활성화</b> 로 설정됩니다.  |
| <b>C1E</b>   | 유휴 상태에 있는 프로세서가 최소 성능 상태로 전환하거나 전환하지 않도록 설정합니다. 기본적으로 이 옵션은 <b>활성화</b> 로 설정됩니다.  |
| <b>C States</b>  | 프로세서가 사용 가능한 모든 전원 상태에서 작동하거나 작동하지 않도록 설정합니다. 기본적으로 이 옵션은 <b>활성화</b> 로 설정됩니다.  |
| <b>Write Data CRC</b>                                      | 쓰기 데이터 CRC를 활성화하거나 비활성화합니다. 기본적으로 이 옵션은 <b>비활성화</b> 로 설정됩니다.   |
| <b>Memory Patrol Scrub</b>                                 | 메모리 패트를 스크럽 주파수를 설정합니다. 기본적으로 이 옵션은 <b>표준</b> 으로 설정됩니다.  |
| <b>Memory Refresh Rate</b>                                 | 1x 또는 2x 중 하나로 메모리 갱신율을 설정합니다. 기본적으로 이 옵션은 <b>1x</b> 로 설정됩니다.  |
| <b>Uncore Frequency</b>                                    | 프로세서 <b>언코어 주파수</b> 옵션을 선택할 수 있습니다. <b>동적 모드</b> 를 이용하면 프로세서가 런타임 중에 코어 및 언코어 전반의 전력 리소스를 최적화할 수 있습니다. 언코어 빈도를 최적화하려면 Save 전원 또는 최적화 성능은 <b>에너지 효율 정책의 설정으로 전력을 절감</b> 옵션.   |
| <b>Energy Efficient Policy</b>                             | <b>Energy Efficient Policy(에너지 효율 정책)</b> 옵션을 선택할 수 있습니다.<br>CPU가 프로세서의 내부 동작을 조작하는 설정을 사용하며 높은 성능 또는 전력 절감을 목표로 하는지 여부를 결정합니다. 기본적으로 이 옵션은 <b>Balanced Performance</b> 로 설정됩니다.   |
| <b>Number of Turbo Boost Enabled Cores for Processor 1</b> | <b>노트:</b> 시스템에 두 개의 프로세서가 설치되어 있는 경우, <b>Number of Turbo Boost Enabled Cores for Processor 2</b> 에 대한 입력 항목이 표시됩니다.<br>프로세서 1에 대해 터보 부스트를 지원하는 프로세서 활성 코어의 수를 제어합니다. 기본적으로 최대 수의 코어가 활성화됩니다.  |
| <b>Monitor/Mwait</b>                                       | 프로세서의 Monitor/Mwait 명령어를 활성화할 수 있습니다. 이 옵션이 <b>Enabled(활성화)</b> 로 설정에 대한 모든 시스템 프로파일,를 제외하고 <b>사용자 지정</b> 기본적으로.<br><b>노트:</b> 이 옵션은 <b>Custom(사용자 정의)</b> 모드에서 <b>C States(C 상태)</b> 옵션이 <b>Disabled(비활성화)</b> 로 설정된 경우에만 비활성화할 수 있습니다.<br><b>노트:</b> <b>C States</b> 가 <b>Custom</b> 모드에서 <b>Enabled</b> 로 설정된 경우 Monitor/Mwait 설정 변경은 시스템 전력/성능에 영향을 주지 않습니다.   |

| 옵션   | 설명  |
|--|---|
| CPU Interconnect Bus Link Power Management | CPU를 활성화하거나 비활성화합니다 버스 링크 전원을 상호 연결. 기본적으로 이 옵션은 <b>활성화</b> 로 설정됩니다.  |
| PCI ASPM L1 Link Power Management          | PCI Slot ASPM L1 링크를 전원을 활성화하거나 비활성화합니다. 기본적으로 이 옵션은 <b>활성화</b> 로 설정됩니다.  |
| 인텔 영구 메모리 CR QoS                           | QoS 손잡이에 대해 튜닝 <b>Method 1</b> 을 선택할 수 있으며 Active Directory에서 2-2-2 메모리 구성이 권장되며, QoS 손잡이에 대해 <b>Method 2</b> 를 선택할 경우 Active Directory의 다른 메모리 구성에 권장되거나 QoS 손잡이에 대해 <b>Method 3</b> 을 선택할 경우 채널 구성당 DIMM 1개에 대해 권장됩니다. 기본적으로 이 옵션은 <b>비활성화</b> 로 설정됩니다. |
| 인텔 영구 메모리 성능 설정                            | 워크로드 동작에 따라 NVMe 성능 설정을 선택할 수 있습니다. 이 옵션이 <b>BW Optimized</b> 로 설정된 경우 DDR 및 DDRT 대역폭에 맞게 성능이 최적화됩니다. 이 옵션이 <b>Latency Optimized</b> 로 설정된 경우 DDR 지연 시간이 향상됩니다. 기본적으로 이 옵션은 <b>BW Optimized</b> 로 설정되어 있습니다.  |

## 시스템 보안

**System Security(시스템 보안)** 화면을 사용하면 시스템 암호, 설정 암호 설정 및 전원 단추를 비활성화하는 것과 같은 특정 기능을 수행할 수 있습니다.

## 시스템 보안 보기

**System Security(시스템 보안)** 화면을 보려면 다음 단계를 수행하십시오.

### 단계

1. 시스템의 전원을 켜거나 재시작합니다.
2. 다음 메시지가 표시되면 즉시 F2를 누릅니다.

F2 = System Setup

**이 노트:** F2 키를 누르기 전에 운영 체제가 로드되기 시작하면 시스템이 부팅을 완료하도록 한 다음 시스템을 재시작하고 다시 시도합니다.

3. **System Setup Main Menu(시스템 설정 기본 메뉴)** 화면에서 **System BIOS(시스템 BIOS)**를 클릭합니다.
4. **System BIOS(시스템 BIOS)** 화면에서 **System Security(시스템 보안)**를 클릭합니다.

## 시스템 보안 설정 세부 정보

### 이 작업 정보

**System Security Settings(시스템 보안 설정)** 화면 내용은 다음과 같이 설명됩니다.

| 옵션              | 설명  |
|-----------------|---|
| CPU AES-NI      | 고급 암호화 표준 명령 집합(AES-NI)을 사용해 암호화 및 암호 해독을 수행하여 응용프로그램의 속도를 향상시키며 기본적으로 Enabled(활성화)로 설정됩니다. 기본적으로 이 옵션은 <b>활성화</b> 로 설정됩니다. |
| System Password | 시스템 암호를 설정할 수 있습니다. 시스템에 암호 점퍼가 설치되지 않은 경우 읽기 전용입니다.  |
| Setup Password  | 시스템 설정 암호를 설정할 수 있습니다. 시스템에 암호 점퍼가 설치되지 않은 경우 이 옵션은 읽기 전용입니다.   |
| Password Status | 시스템 암호를 잠글 수 있습니다. 기본적으로 이 옵션은 <b>꺼짐</b> 으로 설정됩니다.  |
| TPM Security    | <b>이 노트:</b> TPM 메뉴는 TPM 모듈이 설치되어 있는 경우에만 사용할 수 있습니다.   |

**옵션**

**설명**

TPM의 보고 모드를 제어할 수 있습니다. 기본적으로 **TPM Security**(TPM 보안) 옵션은 **Off**(끄기)로 설정됩니다. **TPM 상태 필드가 사전 부팅 검사를 통해 켜기 또는 사전 부팅 검사 없이 켜기**로 설정된 경우에만 TPM 상태, TPM 활성화 및 인텔 TXT 필드를 수정할 수 있습니다.

TPM 1.2이 설치되어 있는 경우, **TPM Security(tpm 보안)** 옵션이 **꺼짐**으로 설정되어 있는 경우, **사전 부팅 검사를 통해**, 또는 **사전 부팅 검사 없이 켜기**.

**표 33. TPM 1.2 보안 정보**

| 옵션                     | 설명  |
|------------------------|---|
| <b>TPM Information</b> | TPM의 작동 상태를 변경합니다. 기본적으로 이 옵션은 <b>변경 없음</b> 으로 설정됩니다.   |
| <b>TPM Firmware</b>    | TPM의 펌웨어 버전을 표시합니다.   |
| <b>TPM Status</b>      | TPM 상태를 표시합니다.  |
| <b>TPM Command</b>     | TPM(Trusted Platform Module)을 설치합니다. 로 설정되면 <b>None(없음)</b> , 없음 명령이 TPM로 전송됩니다. 로 설정되면 <b>Activate(활성화)</b> , TPM이 활성화되어 있고 활성화된. <b>Deactivate(비활성화)</b> 로 설정하는 경우 TPM이 사용되지 않고 비활성화됩니다. <b>지우기를 설정하면</b> , TPM의 모든 내용이 지워집니다. 기본적으로 이 옵션은 <b>None(없음)</b> 로 설정됩니다. |

TPM 2.0이 설치되어 있는 경우, **TPM Security(tpm 보안)** 옵션이 **On(켜기)** 또는 **Off(설정)**. 이 옵션은 기본적으로 **끄기**로 설정됩니다.

**표 34. TPM 2.0 보안 정보**

| 옵션                     | 설명  |
|------------------------|---|
| <b>TPM Information</b> | TPM의 작동 상태를 변경합니다. 기본적으로 이 옵션은 <b>변경 없음</b> 으로 설정됩니다.   |
| <b>TPM Firmware</b>    | TPM의 펌웨어 버전을 표시합니다.   |
| <b>TPM Hierarchy</b>   | 스토리지 및 인증 계층 구조를 활성화 또는 비활성화하거나 지울 수 있습니다. <b>Enabled(활성화)</b> 로 설정한 경우 스토리지 및 인증 계층 구조를 사용할 수 있습니다.<br><b>Disabled(비활성화)</b> 로 설정한 경우 스토리지 및 인증 계층 구조를 사용할 수 없습니다.<br><b>Clear(지우기)</b> 로 설정한 경우 스토리지 및 인증 계층 구조에서 모든 값이 지워진 후 <b>Enabled(활성화)</b> 로 재설정됩니다. |

**TPM 고급 설정**

이 설정은 TPM 보안이 켜짐으로 설정된 경우에만 활성화됩니다.

**표 35. TPM 고급 설정 세부 정보**

| 옵션                      | 설명   |
|-------------------------|--|
| <b>TPM PPI 무시 프로비저닝</b> | <b>활성화</b> 로 설정하는 경우 운영 체제가 PPI(Physical Presence Interface)를 무시할 수 있고, PPI ACPI(Advanced Configuration and Power Interface) 프로비저닝 작업을 실행할 때 프롬프트가 표시됩니다. 기본적으로 이 옵션은 <b>비활성화</b> 로 설정됩니다. |
| <b>TPM PPI 무시 지우기</b>   | <b>활성화</b> 로 설정하는 경우 운영 체제가 PPI(Physical Presence Interface)를 무시할 수 있고, PPI ACPI(Advanced Configuration and Power Interface)   |

옵션

설명

표 35. TPM 고급 설정 세부 정보 (계속)

| 옵션 | 설명  |
|----|---|
|    | 프로비저닝 작업을 실행할 때 프롬프트가 표시됩니다. 기본적으로 이 옵션은 <b>비활성화</b> 로 설정됩니다. |

|  |  |
|--|--|
| <b>Intel(R) TXT</b>                    | 인텔 TXT(Trusted Execution Technology) 옵션을 설정할 수 있습니다. <b>Intel TXT</b> 옵션을 활성화하려면 사전 부팅 측정을 사용해 가상화 기술 및 TPM 보안을 활성화해야 합니다. 이 옵션은 기본적으로 <b>끄기</b> 로 설정됩니다.  |
| <b>Power Button</b>                    | 시스템의 전원 버튼을 설정할 수 있습니다. 기본적으로 이 옵션은 <b>활성화</b> 로 설정됩니다.  |
| <b>AC Power Recovery</b>               | 시스템의 AC 전원이 복구된 후 시스템이 어떻게 반응할지 설정합니다. 기본적으로 이 옵션은 <b>Last(마지막)</b> 로 설정됩니다.   |
| <b>AC Power Recovery Delay</b>         | 시스템에 AC 전원이 복원된 후 시스템을 켜는 데 걸리는 시간을 설정할 수 있습니다. 기본적으로 이 옵션은 <b>Immediate(즉시)</b> 로 설정됩니다.  |
| <b>사용자 정의 지연 (60초~600초)</b>            | <b>AC Power Recovery Delay(AC 전원 복구 지연)</b> 에 대해 <b>User Defined(사용자 정의)</b> 옵션이 선택된 경우 <b>User Defined Delay(사용자 정의 지연)</b> 옵션을 설정할 수 있습니다.   |
| <b>UEFI Variable Access</b>            | 다양한 수준의 고정 UEFI 변수를 제공합니다. <b>Standard(표준)</b> (기본값)로 설정하면 UEFI 변수 UEFI 사양에 따라 운영 체제에 액세스할 수 있습니다. <b>Controlled(제어)</b> 로 설정하면 선택된 UEFI 변수가 환경 내에서 보호되고 새 UEFI 부팅 항목이 현재 부팅 순서의 마지막으로 강제됩니다.  |
| <b>In-Band Manageability Interface</b> | 이 설정을 <b>비활성화</b> 로 설정하면 ME(Management Engine), HECI 디바이스 및 시스템의 IPMI 디바이스를 운영 체제에서 숨깁니다. 이는 운영 체제의 ME 전력 제한 설정 변경을 방지하며, 모든 인밴드(In-Band) 관리 톨에 대한 액세스를 차단합니다. 모든 관리는 아웃오브밴드(Out-of-Band) 관리되어야 합니다. 기본적으로 이 옵션은 <b>활성화</b> 로 설정됩니다.<br><span style="color: blue;">i</span> <b>노트:</b> BIOS를 업데이트하려면 HECI 디바이스가 작동해야 하며 DUP 업데이트를 수행하려면 IPMI 인터페이스가 작동해야 합니다. 이 설정은 업데이트 오류를 방지하려면 설정되어 있어야 합니다. |
| <b>Secure Boot</b>                     | BIOS가 보안 부팅 정책 내의 인증서를 사용하여 각 사전 부팅 이미지를 인증하는 경우 보안 부팅을 활성화합니다. 보안 부팅은 기본적으로 비활성화되어 있습니다. 기본적으로 보안 부팅 정책은 <b>Standard(표준)</b> 입니다.   |
| <b>Secure Boot Policy</b>              | 보안 부팅 정책이 <b>Standard(표준)</b> 이면 BIOS가 시스템 제조업체의 키 및 인증서를 사용하여 사전 부팅 이미지를 인증합니다. 보안 부팅 정책이 <b>사용자 지정</b> 인 경우 BIOS가 사용자 지정 키 및 인증서를 사용합니다. 기본적으로 보안 부팅 정책은 <b>Standard(표준)</b> 입니다.  |
| <b>Secure Boot Mode</b>                | BIOS의 보안 부팅 정책 객체(PK, KEK, db, dbx) 사용 방법을 구성할 수 있습니다.<br>경우 현재 모드가 <b>배포된 모드로 설정</b> , 사용 가능한 옵션은 <b>사용자 모드</b> 및 <b>배포된 모드</b> . 현재 모드가 <b>사용자 모드에 설정</b> 인 경우, 사용 가능한 옵션은 <b>사용자 모드, 모드, 및 배포된 모드</b> 를 검사.   |

**옵션**                      **설명**

|                      |   |
|----------------------|---|
| <b>User Mode</b>     | <b>사용자 모드</b> 에서, PK 합치다 수 있 설치된, BIOS 및 수행 서명 검증에 프로그래밍 방식으로 정책 개체를 업데이트하려고 시도합니다.<br><br>BIOS가 모드 간 인증되지 않은 프로그래밍 방식 이전을 허용합니다.   |
| <b>Audit Mode</b>    | <b>Audit mode</b> 에는 PK가 없습니다. BIOS가 정책 개체에 대한 프로그래밍 방식 업데이트와 모드 간 이전을 인증하지 않습니다.<br><br><b>Audit Mode</b> 는 정책 개체 작동 세트의 프로그래밍 방식 판단에 유용합니다.<br>BIOS가 사전 부팅 이미지를 서명 검증합니다. BIOS는 이미지 실행 정보 표에 결과를 기록하지만, 이미지의 검증 통과 또는 실패 여부에 상관없이 이미지를 승인합니다. |
| <b>Deployed Mode</b> | <b>배포된 모드</b> 가를 가장 모드를 고정시킵니다. <b>Deployed Mode</b> 에는 PK가 설치되어 있어야 하고 BIOS는 정책 개체를 업데이트하려는 프로그래밍 방식 시도에 대한 서명 검증을 수행합니다.<br><br><b>배포된 모드</b> 프로그래밍 방식으로 모드 전환을 제한합니다.  |

|                                   |   |
|-----------------------------------|---|
| <b>Secure Boot Policy Summary</b> | 보안 부팅이 인증된 이미지에 사용할 인증서 및 해시 목록을 표시합니다. |
|-----------------------------------|---|

## 옵션

## 설명

### Secure Boot Custom Policy Settings

보안 부팅 사용자 지정 정책을 구성합니다. 이 옵션을 활성화하려면 **보안 부팅 정책을 사용자 지정**으로 설정합니다.

## 시스템 및 설정 암호 생성

### 전제조건

암호 점퍼가 활성화되어 있는지 확인합니다. 암호 점퍼는 시스템 암호 및 설정 암호 기능을 활성화하거나 비활성화합니다. 자세한 정보는 시스템 보드 점퍼 설정 섹션을 참조하십시오.

**① 노트:** 암호 점퍼 설정이 비활성화된 경우 기존 시스템 암호 및 설정 암호가 삭제되고 시스템을 부팅하기 위해 시스템 암호를 제공하지 않아도 됩니다.

### 단계

1. 시스템 설정을 시작하려면 전원 켜기 또는 시스템을 재시작한 직후에 F2 키를 누릅니다.
2. **System Setup Main Menu(시스템 설정 기본 메뉴)** 화면에서 **System BIOS(시스템 BIOS) > System Security(시스템 보안)**을 클릭합니다.
3. **System Security(시스템 보안)** 화면에서 **Password Status(암호 상태)**가 **Unlocked(잠금 해제)**로 설정되었는지 확인합니다.
4. **System Password** 필드에 시스템 암호를 입력한 후 Enter 또는 Tab 키를 누릅니다.  
다음 지침을 따라 시스템 암호를 할당합니다.
  - 암호 길이는 최대 32글자입니다.
  - 암호에는 0부터 9까지의 숫자가 포함될 수 있습니다.
  - 다음 특수 문자만 사용할 수 있습니다: 공백, ("), (+), (,), (-), (.), (/), (:), (|), (\), (|), (^).

시스템 암호를 다시 입력하라는 메시지가 나타납니다.

5. 시스템 암호를 다시 입력하고 **OK**를 클릭합니다.
6. **Setup Password(암호 설정)** 필드에 설정 암호를 입력한 후 Enter 또는 Tab 키를 누릅니다.  
설정 암호를 다시 입력하라는 메시지가 나타납니다.
7. 설정 암호를 다시 입력하고 **OK(확인)**를 클릭합니다.
8. Esc 키를 눌러 시스템 BIOS(시스템 BIOS) 화면으로 돌아갑니다. Esc 키를 다시 누릅니다.  
변경 내용을 저장하라는 메시지가 표시됩니다.

**① 노트:** 암호 보호 기능은 시스템을 재부팅해야만 적용됩니다.

## 시스템 암호를 사용하여 시스템 보안

### 이 작업 정보

설정 암호를 할당하면 시스템에서 시스템 암호 대신 설정 암호를 사용할 수 있습니다.

### 단계

1. 시스템을 켜거나 재부팅합니다.
2. 시스템 암호를 입력하고 Enter 키를 누릅니다.

### 다음 단계

**Password Status(암호 상태)**를 **Locked(잠금)**로 설정한 경우, 재부팅 시에 프롬프트가 나타나면 시스템 암호를 입력하고 Enter 키를 누릅니다.

**① 노트:** 잘못된 시스템 암호를 입력하면 시스템이 암호를 다시 입력하라는 메시지를 표시합니다. 암호를 세 번까지 다시 입력할 수 있습니다. 세 번째 암호 입력에도 실패하면 시스템이 작동을 멈췄고 전원을 꺼야 한다는 오류 메시지가 시스템에 표시됩니다. 시스템을 종료하고 다시 시작해도 올바른 암호를 입력할 때까지 오류 메시지가 계속 표시됩니다.

## 시스템 및 설정 암호를 삭제 또는 변경

### 전제조건

**① 노트:** Password Status(암호 상태)가 Locked(잠김)인 경우에는 기존 시스템 암호 또는 설정 암호를 삭제하거나 변경할 수 없습니다.

### 단계

1. 시스템 설정을 시작하려면 시스템을 켜거나 재시작한 직후에 F2를 누릅니다.
2. 시스템 설정 기본 메뉴 화면에서 시스템 BIOS > 시스템 보안을 클릭합니다.
3. 시스템 보안 화면에서 암호 상태가 잠금 해제로 설정되었는지 확인합니다.
4. System Password(시스템 암호) 필드에서 기존의 시스템 암호를 변경 또는 삭제한 후 Enter 또는 Tab 키를 누릅니다.
5. 설정 암호 필드에서, 기존 시스템 암호를 변경 또는 삭제한 후 Enter 또는 탭을 누릅니다.  
**① 노트:** 시스템 암호 또는 설정 암호를 변경하면 새 암호를 다시 입력하라는 메시지가 표시됩니다. 시스템 암호 또는 설정 암호를 삭제하면 삭제 여부를 확인하는 메시지가 표시됩니다.
6. Esc 키를 눌러 System BIOS(시스템 BIOS) 화면으로 돌아갑니다. Esc 키를 다시 누르면 변경 사항을 저장하라는 메시지가 표시 됩니다.
7. Setup Password(설정 암호)를 선택하고 기존 설정 암호를 변경하거나 삭제한 후 Enter 또는 Tab 키를 누릅니다.  
**① 노트:** 시스템 암호 또는 설정 암호를 변경하면 새 암호를 다시 입력하라는 메시지가 표시됩니다. 시스템 또는 설정 암호를 삭제하면 삭제 여부를 확인하는 메시지가 표시됩니다.

## 활성화된 설정 암호를 사용하여 시스템 운영

Setup Password(설정 암호)를 Enabled(활성화됨)로 설정한 경우 시스템 설정 옵션을 수정하기 전에 정확한 설정 암호를 입력합니다.

세 번 이상 잘못된 암호를 입력하면 시스템이 다음과 같은 메시지를 표시합니다.

```
Invalid Password! Number of unsuccessful password attempts: <x> System Halted! Must power down.
```

```
Password Invalid. Number of unsuccessful password attempts: <x> Maximum number of password attempts exceeded.System halted.
```

시스템을 다시 시작해도 올바른 암호를 입력할 때까지 오류 메시지가 계속 표시됩니다. 다음 옵션은 예외입니다.

- System Password(시스템 암호) 설정이 Enabled(활성화됨)가 아니고 시스템 암호가 Password Status(암호 상태) 옵션을 통해 잠기지 않은 경우에는 시스템 암호를 지정할 수 있습니다. 자세한 정보는 시스템 보안 설정 세부 정보 섹션을 참조하십시오.
- 기존의 시스템 암호는 비활성화하거나 변경할 수 없습니다.

**① 노트:** 시스템에서 암호 상태 옵션과 설정 암호 옵션을 함께 사용하면 시스템 암호가 무단으로 변경되지 않도록 방지할 수 있습니다.

## 이중화 OS 제어

Redundant OS Control(이중화 OS 제어) 화면에서 이중화 OS 정보를 설정할 수 있습니다. 이를 통해 시스템에서 물리적 복구 디스크를 설정할 수 있습니다.

## 이중화 OS 제어 보기

이중화 OS 제어 화면을 보려면 다음 단계를 수행하십시오.

### 단계

1. 시스템의 전원을 켜거나 재시작합니다.

2. 다음 메시지가 표시되면 즉시 F2를 누릅니다.

F2 = System Setup

**① 노트:** F2 키를 누르기 전에 운영 체제가 로드되기 시작하면 시스템이 부팅을 완료하도록 한 다음 시스템을 재시작하고 다시 시도합니다.

3. 시스템 설정 기본 메뉴 화면에서 시스템 BIOS를 클릭합니다.

4. 시스템 BIOS 화면에서 이중화 OS 제어를 클릭합니다.

## 이중화 OS 제어 화면 세부 정보

이중화 OS 제어 화면 세부 정보는 다음과 같습니다.

### 이 작업 정보

| 옵션        | 설명   |
|-----------|--|
| 이중화 OS 위치 | 다음 디바이스에서 백업 디스크를 선택할 수 있습니다. <ul style="list-style-type: none"><li>• 없음</li><li>• IDSDM</li><li>• AHCI 모드의 SATA 포트</li><li>• BOSS PCIe 카드(내부 M.2 드라이브)</li><li>• 내부 USB</li></ul> <p><b>① 노트:</b> RAID 구성 및 NVMe 카드는 포함되지 않습니다. BIOS가 그러한 구성에서 개별 드라이브 간에 구분할 수 없기 때문입니다.</p> |
| 이중화 OS 상태 | <p><b>① 노트:</b> 이중화 OS 위치가 없음으로 설정된 경우 이 옵션이 비활성화됩니다.</p> <p>표시로 설정되면 백업 디스크가 부팅 목록 및 OS에 표시됩니다. 숨겨짐으로 설정되면 백업 디스크가 비활성화되고 부팅 목록 및 OS에 표시되지 않습니다. 이 옵션은 기본값으로 표시로 설정됩니다.</p> <p><b>① 노트:</b> BIOS가 하드웨어의 디바이스를 비활성화하므로 OS가 액세스할 수 없습니다.</p>                                    |
| 이중화 OS 부팅 | <p><b>① 노트:</b> 이중화 OS 위치가 없음으로 설정되거나 이중화 OS 상태가 숨김으로 설정되면 이 옵션이 비활성화됩니다.</p> <p>활성화로 설정되면 BIOS가 이중화 OS 위치에서 지정된 디바이스로 부팅됩니다. 비활성화로 설정되면 BIOS가 현재 부팅 목록 설정을 유지합니다. 기본적으로 이 옵션은 비활성화로 설정됩니다.</p>  |

## 기타 설정

Miscellaneous Settings(기타 설정) 화면을 사용하여 자산 태그의 갱신, 시스템 날짜 및 시간의 변경과 같은 특정 기능을 수행할 수 있습니다.

## 기타 설정 보기

Miscellaneous Settings(기타 설정) 화면을 보려면 다음 단계를 수행하십시오.

### 단계

1. 시스템의 전원을 켜거나 재시작합니다.
2. 다음 메시지가 표시되면 즉시 F2를 누릅니다.

F2 = System Setup

**① 노트:** F2 키를 누르기 전에 운영 체제가 로드되기 시작하면 시스템이 부팅을 완료하도록 한 다음 시스템을 재시작하고 다시 시도합니다.

3. **System Setup Main Menu(시스템 설정 기본 메뉴)** 화면에서 **System BIOS(시스템 BIOS)**를 클릭합니다.
4. **System BIOS(시스템 BIOS)** 화면에서 **Miscellaneous Settings(기타 설정)**를 클릭합니다.

## Miscellaneous Settings 세부 정보

### 이 작업 정보

**Miscellaneous Settings(기타 설정)** 화면에 다음과 같은 내용이 표시됩니다.

| 옵션  | 설명  |
|---|---|
| <b>System Time(시스템 시간)</b>                            | 시스템의 시간을 설정합니다.   |
| <b>System Date(시스템 날짜)</b>                            | 시스템의 날짜를 설정합니다.   |
| <b>Asset Tag</b>                                      | 자산 태그를 표시하며, 보안 및 추적 용도로 자산 태그를 수정할 수 있습니다.   |
| <b>키보드 NumLock</b>                                    | NumLock이 활성화 또는 비활성화된 상태에서 시스템이 부팅되는지를 설정할 수 있습니다. 기본적으로 이 옵션은 <b>On</b> 로 설정됩니다.<br><b>이 노트:</b> 84 키 키보드에는 이 옵션이 적용되지 않습니다.   |
| <b>오류 시 F1/F2 프롬프트</b>                                | 오류 시 F1/F2 프롬프트를 활성화하거나 비활성화합니다. 이 옵션은 기본적으로 <b>활성화</b> 로 설정됩니다. F1/F2 프롬프트는 키보드 오류 또한 포함합니다.   |
| <b>Load Legacy Video Option ROM(기존 비디오 옵션 ROM 로드)</b> | 시스템 BIOS가 비디오 컨트롤러에서 기존 비디오(INT 10H) 옵션 ROM을 로드할지 정할 수 있습니다. 운영 체제에서 <b>Enabled(활성화)</b> 를 선택하면 UEFI 비디오 출력 표준을 지원하지 않습니다. 이 필드는 UEFI 부팅 모드에서만 사용할 수 있습니다. <b>UEFI Secure Boot(UEFI 보안 부팅)</b> 모드가 활성화된 경우 이 옵션을 <b>Enabled(활성화)</b> 로 설정할 수 없습니다. 이 옵션은 기본적으로 <b>비활성화</b> 로 설정됩니다. |
| <b>Dell Wyse P25/P45 BIOS 액세스</b>                     | Dell Wyse P25/P45 BIOS 액세스를 활성화하거나 비활성화합니다. 이 옵션은 기본적으로 <b>활성화</b> 로 설정됩니다.   |

## iDRAC 설정 유틸리티

iDRAC 설정 유틸리티는 UEFI를 사용하여 iDRAC 매개변수를 설정하고 구성하는 인터페이스입니다. iDRAC 설정 유틸리티를 사용하여 다양한 iDRAC 매개 변수를 활성화하거나 비활성화할 수 있습니다.

**이 노트:** iDRAC 설정 유틸리티의 일부 기능에 액세스하려면 iDRAC Enterprise 라이선스를 업그레이드해야 합니다.

iDRAC 사용에 대한 자세한 정보는 [www.dell.com/poweredge manuals](http://www.dell.com/poweredge manuals)에서 *Dell Integrated Dell Remote Access Controller 사용자 가이드*를 참조하십시오.

## 디바이스 설정

디바이스 설정을 통해 아래의 디바이스 매개변수를 구성할 수 있습니다.

- 컨트롤러 구성 유틸리티
- 내장형 NIC Port1-X 구성
- slotX, Port1-X의 NIC 구성
- BOSS 카드 구성

## Dell Lifecycle Controller

Dell LC(Lifecycle Controller)는 시스템 배포, 구성, 업데이트, 유지 보수 및 진단을 포함하여 고급 내장형 시스템 관리 기능을 제공합니다. LC는 iDRAC 대역 외 솔루션 및 Dell 시스템 내장형 UEFI(Unified Extensible Firmware Interface) 애플리케이션의 일부로 제공됩니다.

## 내장형 시스템 관리

Dell Lifecycle Controller는 시스템의 수명주기 전체에 걸쳐 고급 내장형 시스템 관리를 제공합니다. Dell Lifecycle Controller는 부팅 순서 때 시작될 수 있으며 운영 체제와 독립적으로 작동할 수 있습니다.

**이 노트:** 특정 플랫폼 구성에서는 Lifecycle Controller가 제공하는 일부 기능이 지원되지 않을 수 있습니다.

Dell Lifecycle Controller 설정, 하드웨어 및 펌웨어 구성, 운영 체제 배포 등에 대한 자세한 정보는 [www.dell.com/poweredgemanuals](http://www.dell.com/poweredgemanuals)에서 Dell Lifecycle Controller 문서 자료를 참조하십시오.

## 부팅 관리자

**Boot Manager(부팅 관리자)** 화면에서 부팅 옵션과 진단 유틸리티를 선택할 수 있습니다.

## 부팅 관리자 보기

### 이 작업 정보

부팅 관리자를 시작하려면 다음을 수행하십시오.

#### 단계

1. 시스템의 전원을 켜거나 재시작합니다.
2. 다음과 같은 메시지가 나타나면 F11을 누릅니다.

F11 = Boot Manager

F11 키를 누르기 전에 운영 체제가 로드되기 시작하면 시스템이 부팅을 완료하게 한 다음 시스템을 재시작하고 다시 시도합니다.

## 부팅 관리자 기본 메뉴

| 메뉴 항목      | 설명  |
|------------|---|
| 일반 부팅 계속   | 시스템에서는 먼저 부팅 순서의 첫 번째 항목에 해당하는 장치로 부팅을 시도합니다. 부팅 시도가 실패하면 부팅 순서의 다음 항목에 해당하는 장치로 부팅을 계속 시도합니다. 이러한 부팅 시도는 부팅에 성공하거나 시도할 부팅 옵션이 더 이상 없을 때까지 계속됩니다. |
| 일회용 부팅 메뉴  | 부팅할 일회용 부팅 장치를 선택할 수 있는 부팅 메뉴에 액세스할 수 있습니다.   |
| 시스템 설정 시작  | 시스템 설정에 액세스할 수 있습니다.  |
| 출시 주기 컨트롤러 | Boot Manager를 종료하고 Dell Lifecycle Controller 프로그램을 호출합니다.   |
| 시스템 유틸리티   | 시스템 진단 및 UEFI 셸과 같은 시스템 유틸리티 메뉴를 실행할 수 있습니다.  |

## 일회용 UEFI 부팅 메뉴

**One-shot UEFI boot menu(일회용 UEFI 부팅 메뉴)**를 사용하면 부팅할 부트 디바이스를 선택할 수 있습니다.

## 시스템 유틸리티

**System Utilities(시스템 유틸리티)**에는 실행할 수 있는 다음과 같은 유틸리티가 포함되어 있습니다.

- 진단 프로그램 시작
- BIOS 업데이트 파일 탐색기
- 시스템 재부팅

## PXE 부팅

PXE(preboot eXecution Environment) 옵션을 사용하여 네트워크에 연결된 시스템을 원격으로 부팅하고 구성할 수 있습니다.

**PXE 부팅** 옵션에 액세스하려면 시스템을 부팅한 다음 BIOS 설정에서 표준 부팅 순서를 사용하는 대신 POST 중에 <F12>를 누릅니다. 이렇게 하면 메뉴가 당겨지지 않거나 네트워크 디바이스의 관리가 허용됩니다.

# PowerEdge XR2 시스템 구성 요소 설치 및 제거

## 주제:

- 안전 지침
- 컴퓨터 내부 작업을 시작하기 전에
- 시스템 내부 작업을 마친 후
- 권장 도구
- 전면 베젤(선택 사항)
- 시스템 덮개
- 시스템 내부
- 공기 덮개
- 냉각 팬
- 전면 IO 보드
- 내부 M.2 SSD 모듈
- CAC(일반 액세스 카드) 또는 스마트 카드 판독기
- 침입 스위치
- 드라이브
- 시스템 메모리
- 프로세서 및 방열판
- 내부 MiniPERC 라이저
- 확장 카드 및 확장 카드 라이저
- GPU
- NVME MiniPERC 라이저
- 미니 PERC
- M.2 SSD 모듈
- IDSDM 또는 vFlash 모듈(옵션)
- LOM 라이저 카드
- 하드 드라이브 후면판
- 케이블 배선
- 시스템 전지
- 내부 USB 메모리 키(옵션)
- 전원 공급 장치
- 전원 인터포저 보드
- 제어판
- 시스템 보드
- TPM(Trusted Platform Module)
- 901D 견고한 키트

## 안전 지침

**❗ 노트:** 시스템을 들어 올려야 할 경우에는 다른 사람의 도움을 받으십시오. 부상을 방지하려면 혼자 시스템을 들어 올리지 마십시오.

**⚠ 경고:** 시스템이 켜져 있는 상태에서 시스템 커버를 열거나 제거하면 감전의 위험에 노출될 수 있습니다.

**⚠ 주의:** 커버가 없는 상태에서 시스템을 5분 이상 작동하지 마십시오. 시스템 커버가 없는 상태에서 시스템을 작동하면 구성 요소가 손상될 수 있습니다.

△ **주의:** 대부분의 수리는 인증받은 서비스 기술자가 수행해야 합니다. 문제 해결이나 간단한 수리에 한해 제품 문서에 승인된 대로 또는 온라인/전화 서비스 및 지원팀이 안내하는 대로 사용자가 직접 처리할 수 있습니다. Dell의 승인을 받지 않은 서비스 작업으로 인한 손상에 대해서는 보상을 받을 수 없습니다. 제품과 함께 제공된 안전 지침을 읽고 따르십시오.

① **노트:** 시스템 내부 구성 요소를 다룰 때는 항상 정전기 방지 매트와 정전기 방지 스트랩을 사용하는 것이 좋습니다.

△ **주의:** 적절한 운영 및 냉각을 유지하려면 시스템 팬 및 시스템의 모든 베이에 구성 요소 또는 보호물이 항상 장착되어 있어야 합니다.

## 컴퓨터 내부 작업을 시작하기 전에

### 전제조건

**안전 지침** 페이지 58에 나와 있는 안전 지침을 따릅니다.

### 단계

1. 연결된 모든 주변 기기와 시스템을 끕니다.
2. 전원 콘센트에서 시스템을 분리하고 주변 장치도 분리합니다.
3. 해당되는 경우 랙에서 시스템을 분리합니다.  
자세한 내용은 <https://www.dell.com/poweredgemanuals>에서 **랙 설치 가이드**를 참조하십시오.
4. 시스템 커버를 제거합니다.

## 시스템 내부 작업을 마친 후

### 전제조건

**안전 지침** 페이지 58에 나와 있는 안전 지침을 따릅니다.

### 단계

1. 시스템 커버를 설치합니다.
2. 해당하는 경우 랙에 시스템을 설치합니다.  
자세한 내용은 <https://www.dell.com/poweredgemanuals>에서 **랙 설치 가이드**를 참조하십시오.
3. 주변 기기를 다시 연결하고 시스템을 전원 콘센트에 연결합니다.
4. 연결된 주변 기기를 켜 다음 시스템을 켵니다.

## 권장 도구

분리 및 설치 절차를 수행하려면 다음과 같은 도구가 필요합니다.

- 베젤 잠금 장치 키  
이 키는 시스템에 베젤이 포함되어 있는 경우에만 필요합니다.
- #1 십자 드라이버
- #2 십자 드라이버
- Torx #T30 십자 드라이버
- Torx #T8 스크루 드라이버
- 손목 접지대

# 전면 베젤(선택 사항)

## 전면 베젤 분리

LCD 패널을 포함하는 전면 베젤과 LCD 패널을 포함하지 않는 전면 베젤을 분리하는 절차는 동일합니다.

### 전제조건

[안전 지침](#) 페이지 58에 나와 있는 안전 지침을 따릅니다.

### 단계

1. 십자 드라이버(Phillips #2)를 사용하여 나비 나사를 풀습니다.
2. 베젤을 시스템에서 당겨 빼냅니다.



그림 18. 전면 베젤 분리

## 전면 베젤 설치

LCD 패널을 포함하는 전면 베젤과 LCD 패널을 포함하지 않는 전면 베젤을 설치하는 절차는 동일합니다.

### 전제조건

[안전 지침](#) 페이지 58에 나와 있는 안전 지침을 따릅니다.

### 단계

1. 베젤에 있는 슴 나사와 시스템 전면면에 있는 랙 이어에 맞춥니다.
2. 십자 드라이버(Phillips #2)를 사용하여 베젤을 시스템 새시에 고정하는 나비 나사를 조입니다.



그림 19 . 전면 베젤 설치

## 베젤 필터 제거

### 전제조건

1. 안전 지침 페이지 58.에 나와 있는 안전 지침을 따릅니다.
2. 전면 베젤을 제거합니다.

### 단계

1. Phillips(+) #2 스크루 드라이버를 사용하여 베젤 가드를 고정하는 나사를 제거하고 전면 베젤에서 베젤 가드를 제거합니다.



그림 20. 베젤 가드 제거

2. Phillips #2 스크루 드라이버를 사용하여 베젤 클램프 및 LCD 패널(옵션)을 고정하는 나사를 제거합니다.

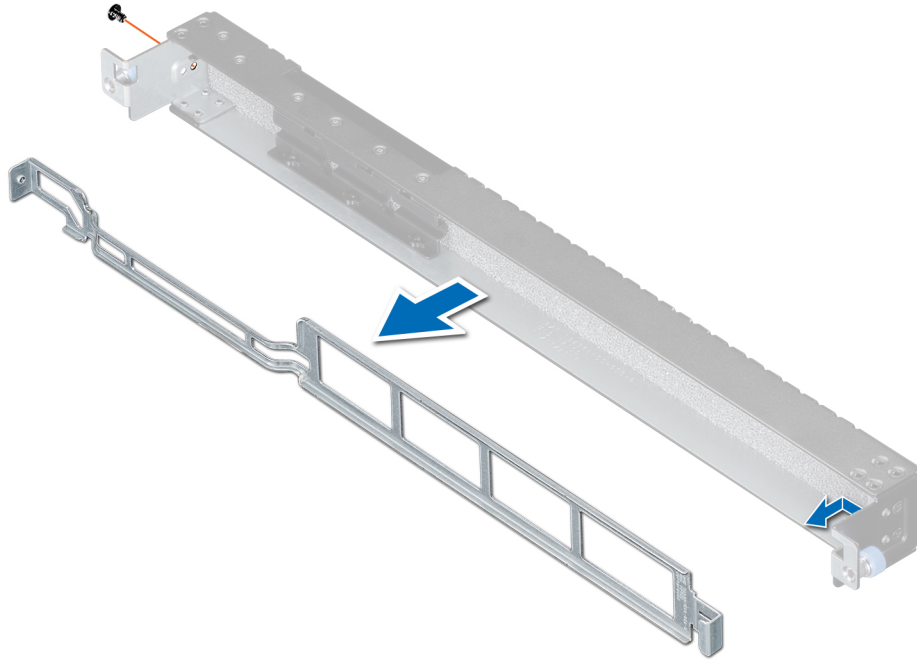

그림 21. LCD 베젤(옵션) 제거

3. 베젤 필터를 제거합니다.

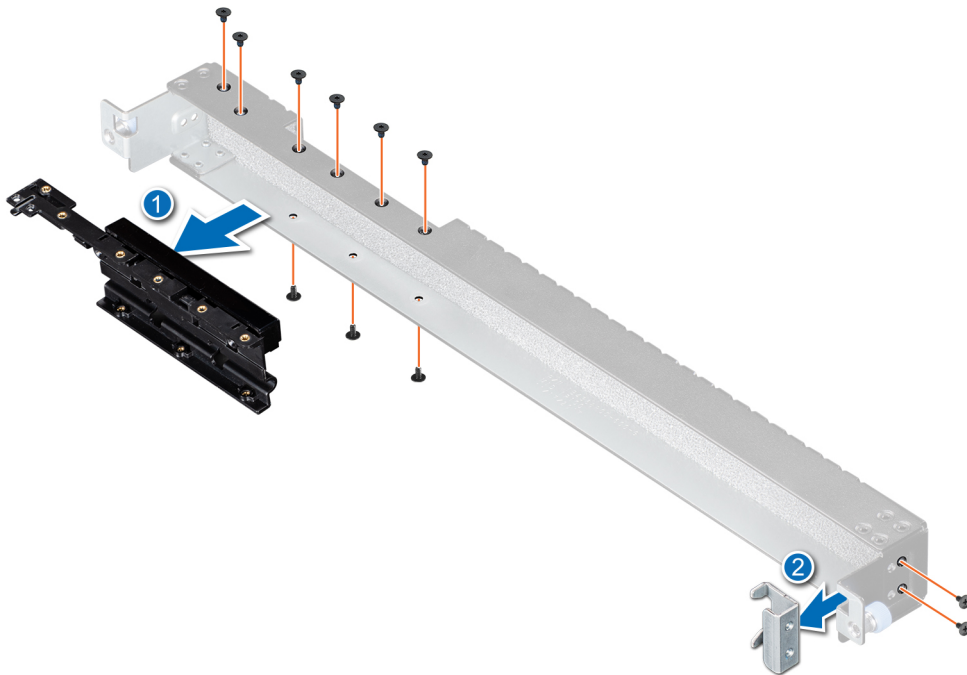

그림 22. 베젤 필터 제거

#### 다음 단계

1. 전면 베젤을 설치합니다.
2. 시스템 내부 작업을 마친 후 페이지 59의 절차를 따릅니다.

## 베젤 필터 설치

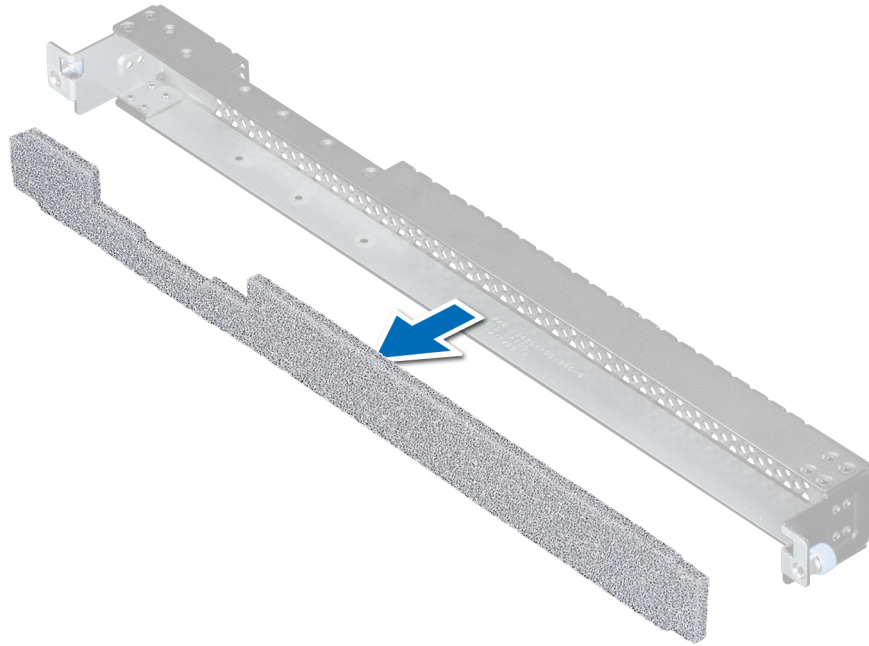
#### 전제조건

1. 안전 지침 페이지 58에 나와 있는 안전 지침을 따릅니다.
2. 전면 베젤을 제거합니다.
3. 베젤 필터 키트의 포장을 풉니다.

#### 단계

1. 베젤 필터를 설치합니다.



그림 23. 베젤 필터 설치

2. Phillips(+) #2 스크루 드라이버를 사용하여 베젤 클램프 및 LCD 패널(옵션)을 전면 베젤에 고정합니다.

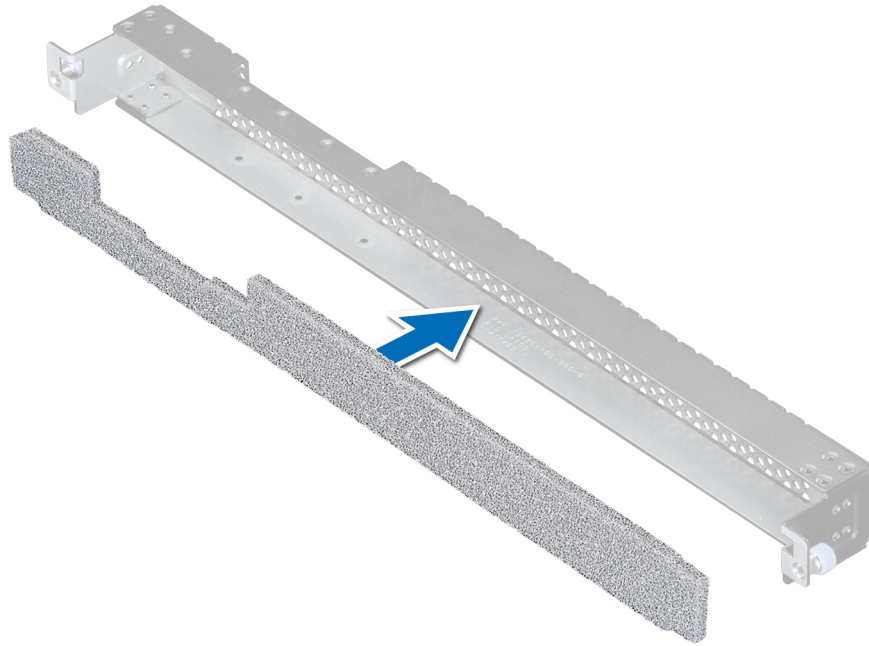

그림 24. LCD 베젤(옵션) 설치

3. 고리를 베젤 가드에 맞추고 Phillips(+) #2 스크루 드라이버를 사용하여 전면 베젤에 고정합니다.

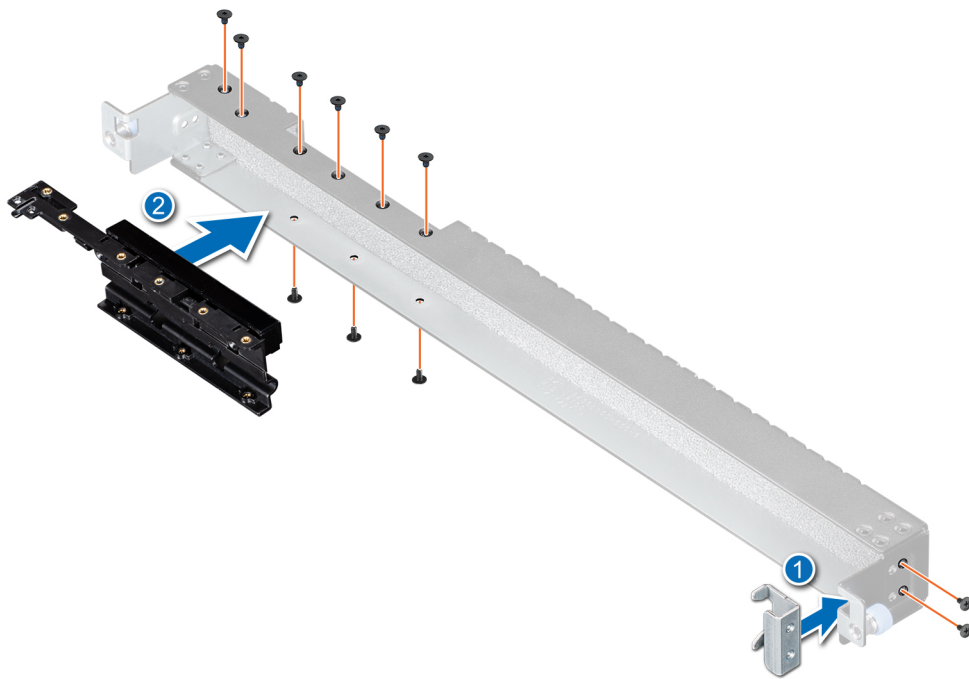

그림 25. 베젤 가드 설치

#### 다음 단계

1. 전면 베젤을 설치합니다.
2. 시스템 내부 작업을 마친 후 페이지 59의 절차를 따릅니다.

## 시스템 덮개

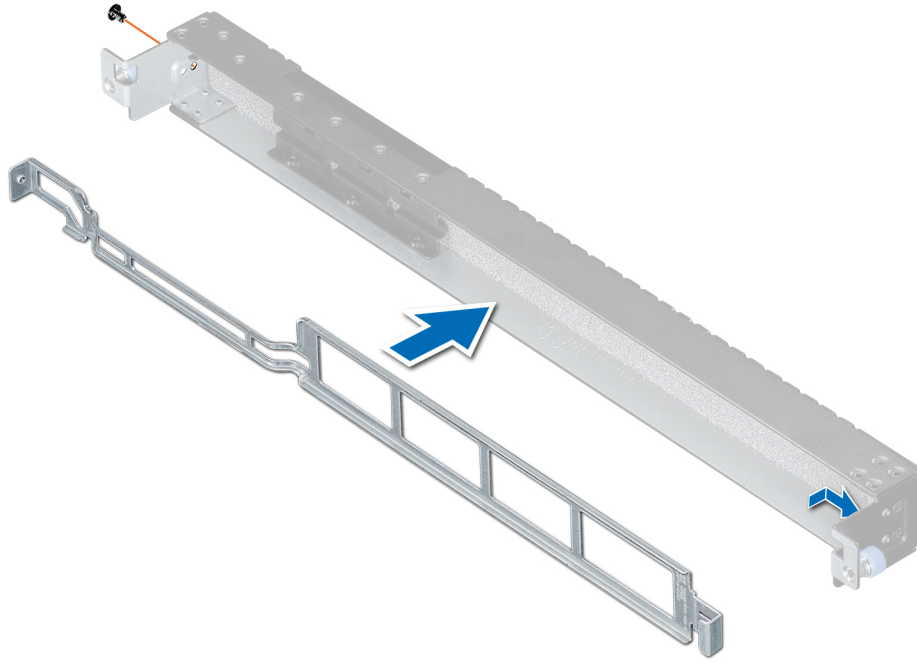
### 시스템 덮개 분리

#### 전제조건

1. 안전 지침 페이지 58에 나와 있는 안전 지침을 따릅니다.
2. 컴퓨터 내부 작업을 시작하기 전에 페이지 59의 절차를 따릅니다.

#### 단계

1. 1/4" 납작 머리 또는 Phillips(+) #2 스크루 드라이버를 사용하여 래치 분리 잠금 장치를 시계 반대 방향으로 돌려 잠금 해제 위치에 둡니다.
2. 시스템 커버 상단에 있는 2개의 조임 나사를 풉니다.
3. 시스템 커버의 후면을 쉐시에 고정하는 나비 나사를 풉니다.

**① 노트:** 시스템 커버의 손상을 방지하려면 래치를 들어 올리기 전에 먼저 3개의 나사가 풀렸는지 확인하십시오.

4. 시스템 커버가 뒤로 밀리고 시스템 커버의 탭이 시스템의 가이드 슬롯에서 분리될 때까지 래치를 들어 올립니다.
5. 덮개의 양쪽을 잡고 시스템에서 덮개를 들어올려 꺼냅니다.



그림 26 . 시스템 덮개 분리

#### 다음 단계

시스템 내부 작업을 마친 후 페이지 59의 절차를 따릅니다.

## 시스템 덮개 장착

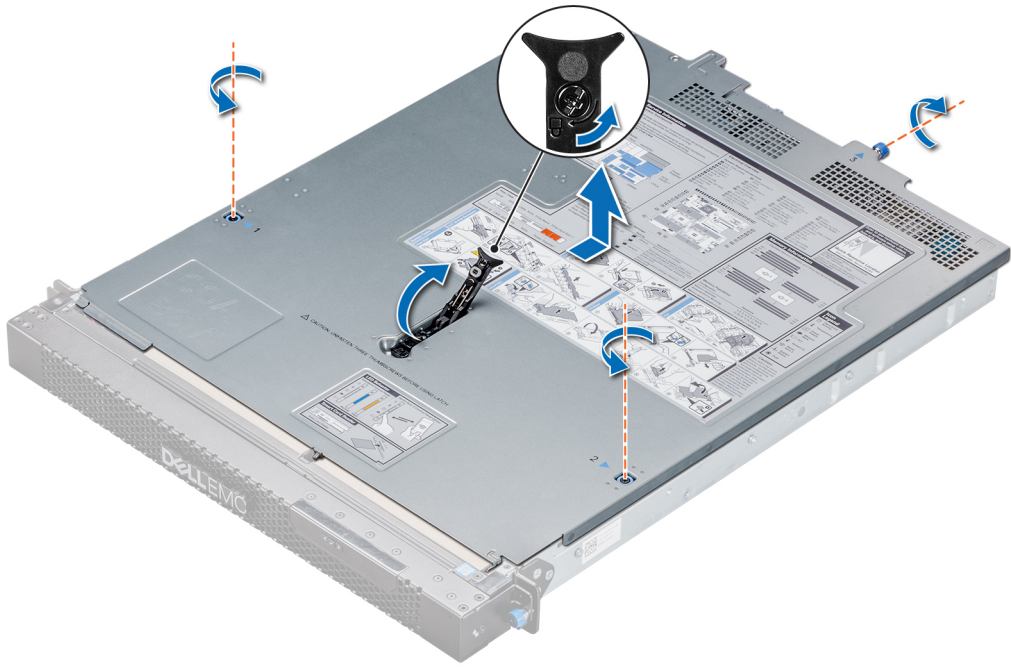
#### 전제조건

1. 안전 지침 페이지 58.에 나와 있는 안전 지침을 따릅니다.
2. 컴퓨터 내부 작업을 시작하기 전에 페이지 59의 절차를 따릅니다.
3. 모든 내부 케이블이 올바르게 라우팅 및 연결되어 있고 톨 또는 다른 부품이 시스템 내부에 남아 있지 않은지 확인합니다.

#### 단계

1. 시스템 커버의 탭을 시스템의 가이드 슬롯에 맞춥니다.
2. 시스템 커버 래치를 닫습니다.  
시스템 커버가 앞으로 밀리고, 시스템 커버의 탭이 시스템의 가이드 슬롯과 맞물리며 시스템 커버 래치가 제자리에 잠깁니다.
3. 나비 나사를 조여 시스템 커버를 시스템 후면에 고정합니다.
4. 시스템 덮개 상단에 있는 고정 나사를 조입니다.

**이 노트:** 시스템 커버에 제공된 순서에 따라 나사를 조입니다.

5. 1/4" 납작 머리 또는 Phillips(+) #2 스크루 드라이버를 사용하여 래치 분리 잠금 장치를 시계 방향으로 돌려 잠금 위치에 둡니다.



그림 27. 시스템 덮개 장착

#### 다음 단계

시스템 내부 작업을 마친 후 페이지 59의 절차를 따릅니다.

## 시스템 내부

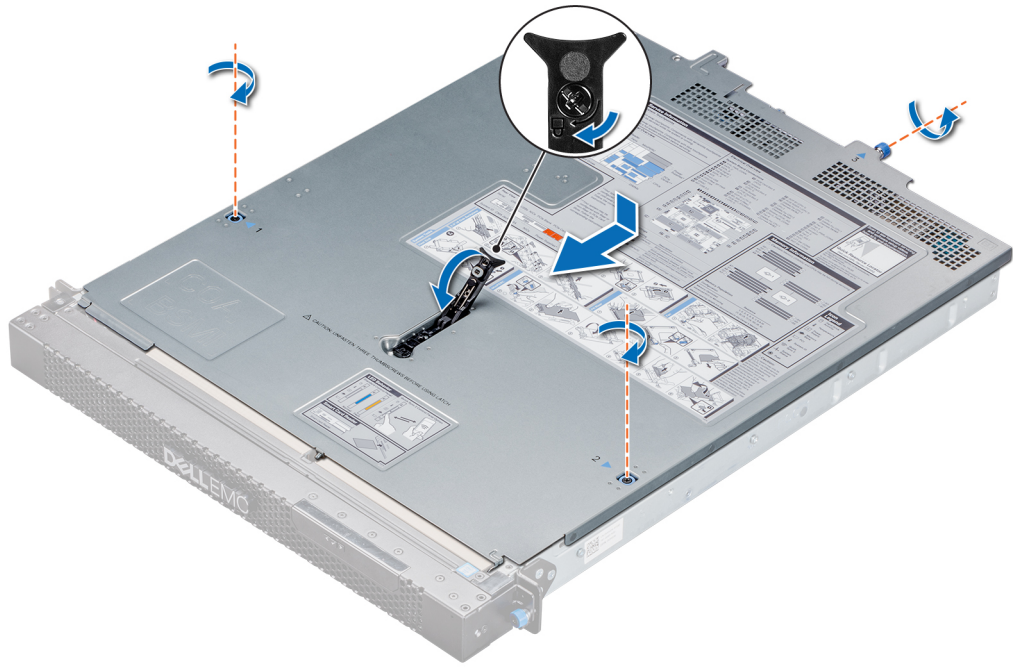
**△ 주의:** 대부분의 수리는 인증받은 서비스 기술자가 수행해야 합니다. 문제 해결이나 간단한 수리에 한해 제품 문서에 승인된 대로 또는 온라인/전화 서비스 및 지원팀이 안내하는 대로 사용자가 직접 처리할 수 있습니다. Dell의 승인을 받지 않은 서비스 작업으로 인한 손상에 대해서는 보상을 받을 수 없습니다. 제품과 함께 제공된 안전 지침을 읽고 따르십시오.



그림 28. 시스템 내부

- |  |   |
|--|---|
| 1. 전면 IO 보드(VGA, ESATA, M.2 내부 USB 포트 및 스마트 카드 컨트롤러) | 2. 냉각 팬(1개의 프로세서 구성 - 5개의 팬, 2개의 프로세서 구성 - 6개의 팬) |
| 3. 케이블 연결 래치   | 4. 전원 인터포저 보드                                     |
| 5. MiniPERC 라이저 또는 NVMe PERC 라이저                     | 6. 로우 프로파일 확장 라이저 2                               |
| 7. 로우 프로파일 확장 라이저 1                                  | 8. 프로세서 2 보호물                                     |
| 9. 방열판 및 프로세서 1                                      | 10. 공기 덮개   |
| 11. 하드 드라이브 후면판                                      |   |

# 공기 덮개

## 공기 덮개 분리

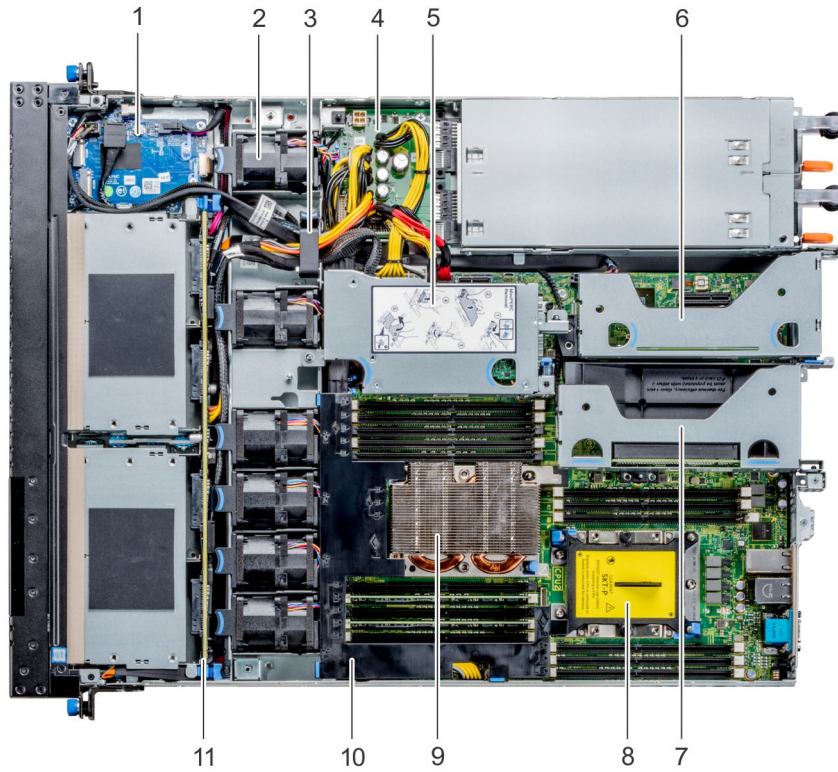
### 전제조건

**△ 주의:** 공기 덮개가 제거된 상태로 시스템을 작동시키지 마십시오. 시스템이 빠르게 과열되어 시스템이 종료되거나 데이터 손실이 발생할 수 있습니다.

1. 안전 지침 페이지 58.에 나와 있는 안전 지침을 따릅니다.
2. 컴퓨터 내부 작업을 시작하기 전에 페이지 59의 절차를 따릅니다.

### 단계

접촉점을 잡고 공기 덮개를 시스템에서 들어 올립니다.



그림 29 . 공기 덮개 분리

### 다음 단계

1. 해당하는 경우 공기 덮개를 설치합니다.
2. 시스템 내부 작업을 마친 후 페이지 59의 절차를 따릅니다.

## 공기 덮개 장착

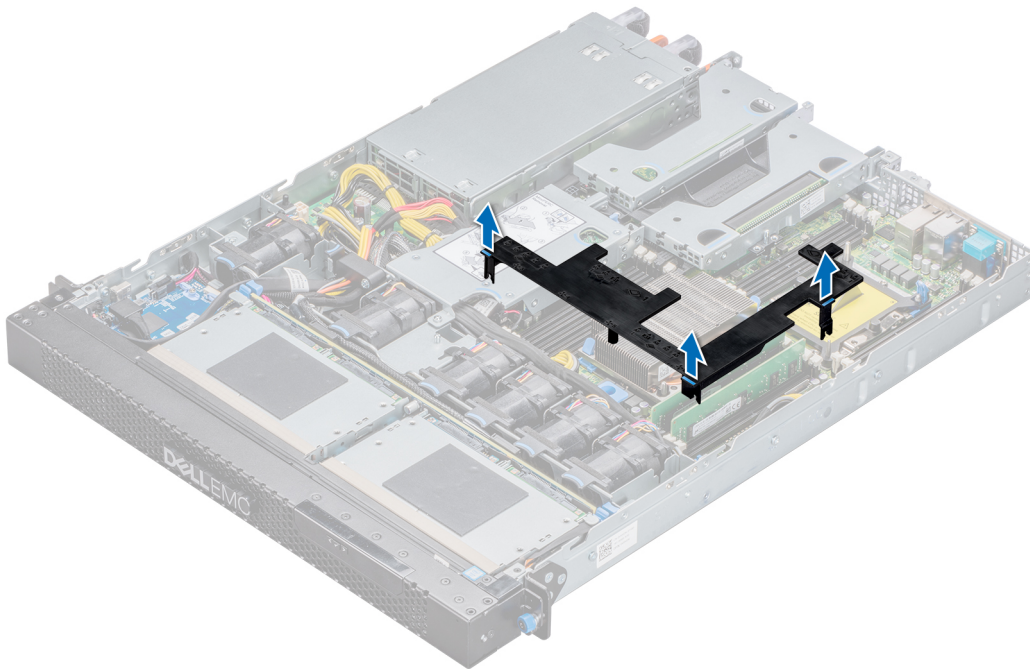
### 전제조건

1. 안전 지침 페이지 58.에 나와 있는 안전 지침을 따릅니다.
2. 컴퓨터 내부 작업을 시작하기 전에 페이지 59의 절차를 따릅니다.
3. 해당하는 경우 시스템 벽을 따라 시스템 내부에 케이블을 라우팅합니다.

## 단계

1. 공기 덮개의 탭을 시스템의 슬롯에 맞춥니다.



그림 30. 공기 덮개 장착

2. 접촉점을 잡고 공기 덮개가 단단히 고정될 때까지 시스템 쪽으로 내립니다.  
단단히 장착되면 공기 덮개에 표시된 메모리 소켓 번호가 해당하는 메모리 소켓과 일치합니다.

## 다음 단계

시스템 내부 작업을 마친 후 페이지 59의 절차를 따릅니다.

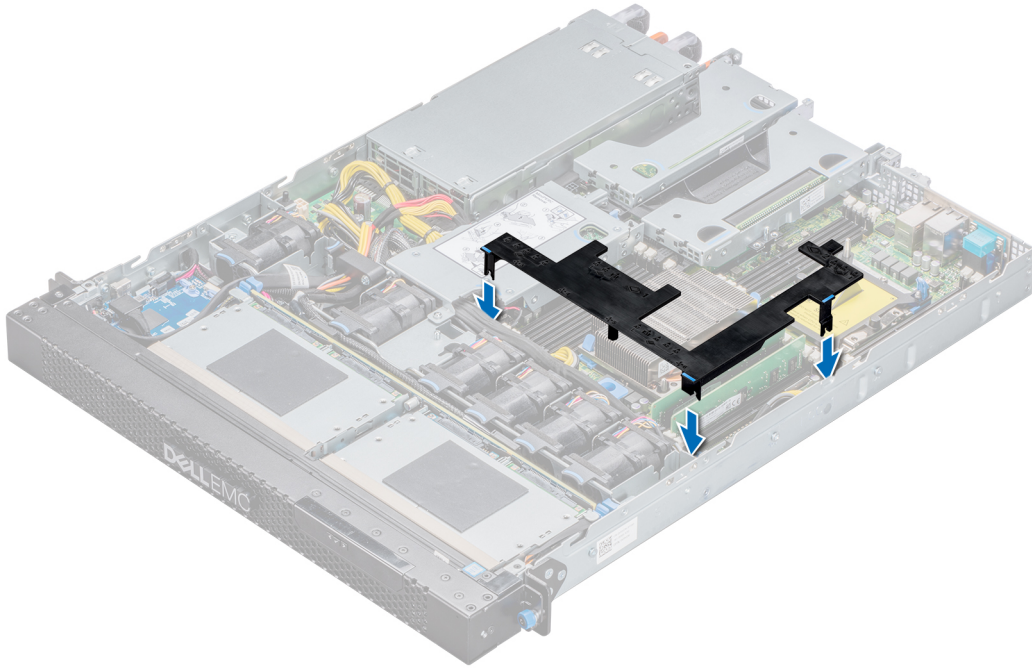
# 냉각 팬

## 냉각 팬 분리

### 전제조건

1. 안전 지침 페이지 58에 나와 있는 안전 지침을 따릅니다.
2. 컴퓨터 내부 작업을 시작하기 전에 페이지 59의 절차를 따릅니다.
3. 공기 덮개를 분리합니다.

## 단계

시스템 보드 커넥터와 연결된 냉각 팬 케이블을 연결 해제하고 청색 접촉점을 잡은 상태에서 팬을 들어 올려 꺼냅니다.



그림 31. 냉각 팬 분리

#### 다음 단계

1. 냉각 팬을 설치합니다.
2. 공기 덮개를 설치합니다.
3. 시스템 내부 작업을 마친 후 페이지 59의 절차를 따릅니다.

## 냉각 팬 설치

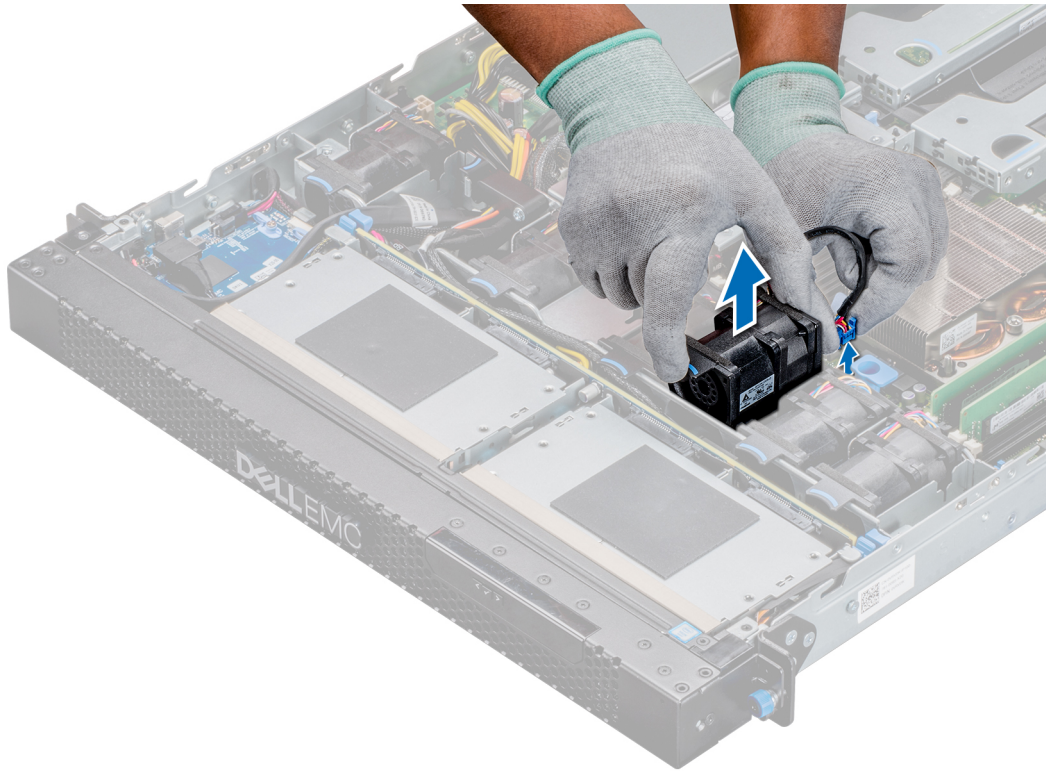
#### 전제조건

1. 안전 지침 페이지 58에 나와 있는 안전 지침을 따릅니다.
2. 컴퓨터 내부 작업을 시작하기 전에 페이지 59의 절차를 따릅니다.

#### 단계

1. 파란색 접착점을 잡고 냉각 팬을 냉각 팬 케이스에 놓습니다.
2. 냉각팬 케이블을 배선하고 케이블을 시스템 보드의 커넥터에 연결합니다.



그림 32. 냉각 팬 설치

#### 다음 단계

1. 공기 덮개를 설치합니다.
2. 시스템 내부 작업을 마친 후 페이지 59의 절차를 따릅니다.

## 전면 IO 보드

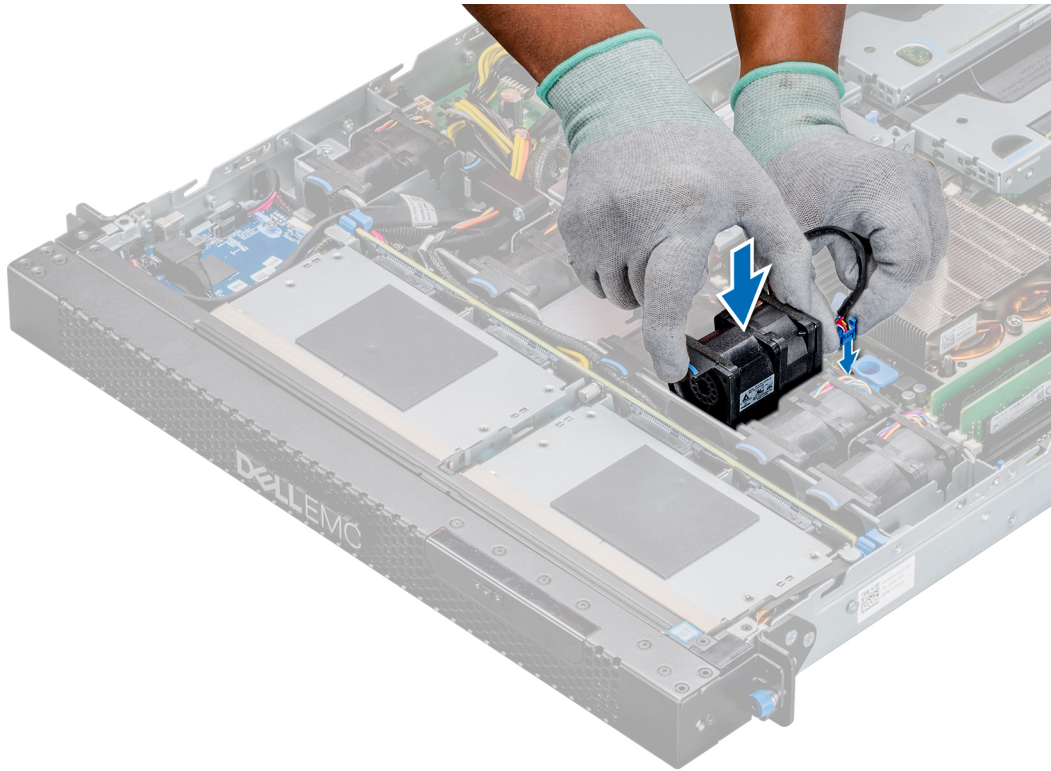
전면 IO 보드는 다음과 같은 다수의 확장 슬롯 및 스토리지 옵션이 특징입니다.

- 2개의 M.2 포트
- eSATA 포트
- 내부 USB 포트 2.0
- VGA 포트
- 스마트 카드 판독기

## 전면 IO 보드 제거

#### 전제조건

1. 안전 지침 페이지 58에 나와 있는 안전 지침을 따릅니다.
2. 컴퓨터 내부 작업을 시작하기 전에 페이지 59의 절차를 따릅니다.
3. 전면 IO 보드 옆의 냉각 팬을 제거합니다.
4. 해당하는 경우 카드를 카드 판독기에서 제거합니다.
5. 설치되어 있는 경우 내부 USB 메모리 키(옵션)를 제거합니다.
6. 설치되어 있는 경우 내부 M.2 SSD 모듈을 제거합니다.

#### 단계

1. IO 보드에 연결된 케이블을 연결 해제합니다.

2. Phillips(+) #2 스크루 드라이버를 사용하여 I/O 보드를 새시에 고정하는 나사를 제거합니다.
3. I/O 보드를 조심스럽게 들어 올린 다음 커넥터가 시스템 전면의 슬롯에서 분리될 때까지 시스템의 후면을 향해 보드를 밀어 넣습니다.



그림 33. 전면 IO 보드 제거

#### 다음 단계

1. 전면 IO 보드 설치
2. 시스템 내부 작업을 마친 후 페이지 59의 절차를 따릅니다.

## 전면 IO 보드 설치

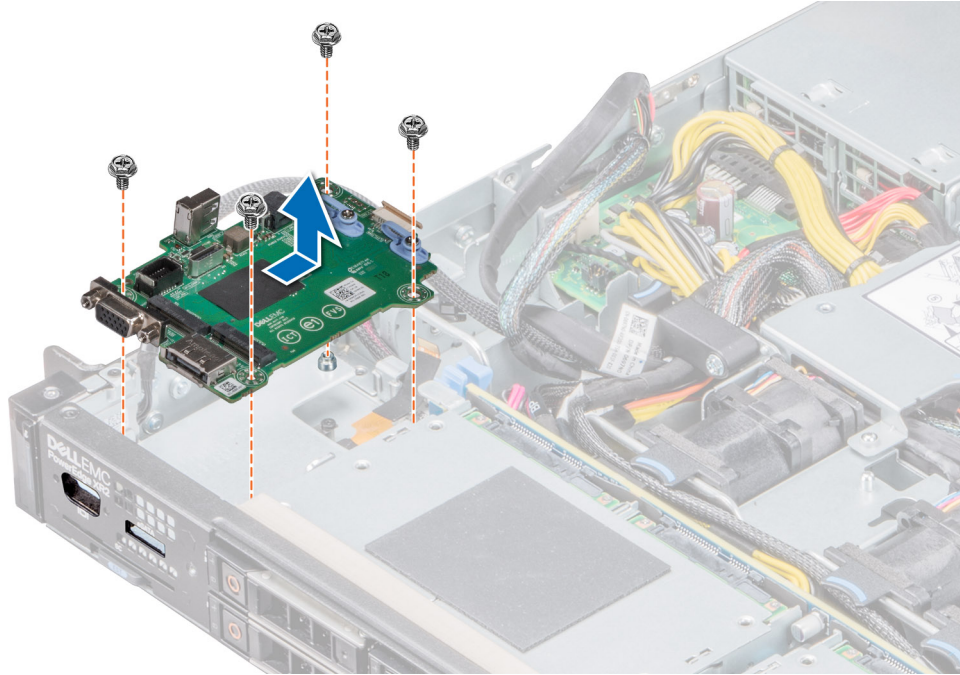
#### 전제조건

안전 지침 페이지 58.에 나와 있는 안전 지침을 따릅니다.

#### 단계

1. 보드의 커넥터를 시스템의 전면에 있는 슬롯에 맞추고 전면 IO 보드를 내립니다.
2. Phillips(+) #2 스크루 드라이버를 사용하여 IO 보드를 새시에 고정하는 나사를 장착합니다.



그림 34. 전면 IO 보드 설치

#### 다음 단계

1. 모든 케이블을 IO 보드에 다시 연결합니다.  
**①** **노트:** 시스템 내부의 케이블이 새시 벽을 따라 배선되고 케이블 고정 브래킷을 사용하여 고정되도록 합니다.
2. 제거된 경우 내부 USB 메모리 키(옵션)를 설치합니다.
3. 제거된 경우 내부 M.2 SSD 모듈을 설치합니다.
4. 냉각 팬을 설치합니다.
5. 시스템 내부 작업을 마친 후 페이지 59의 절차를 따릅니다.
6. 제거된 경우 스마트 카드를 설치합니다.

## 내부 M.2 SSD 모듈

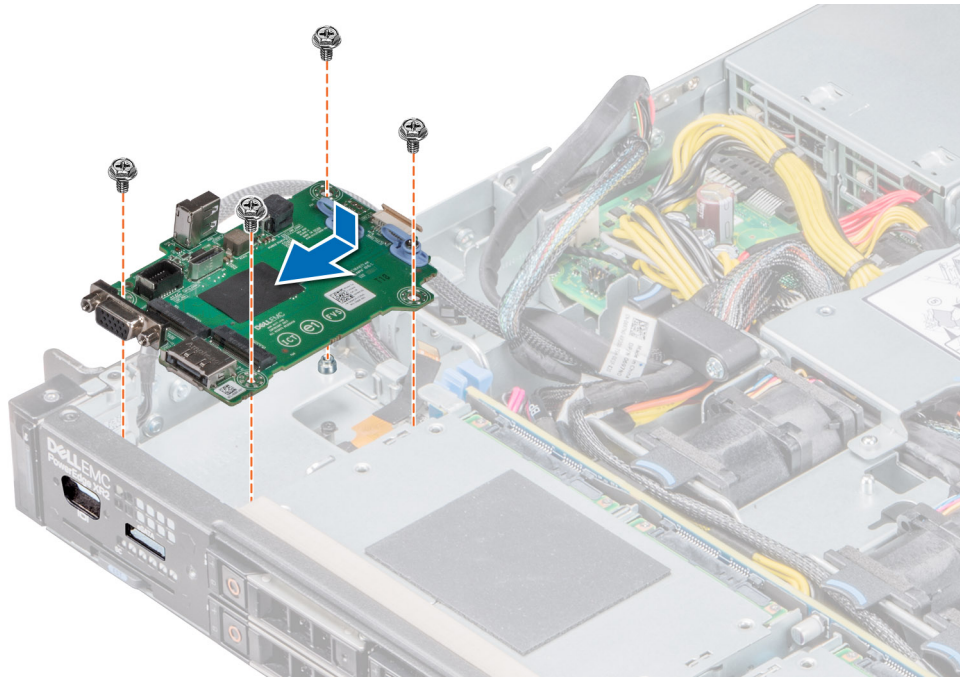
### 내부 M.2 SSD 모듈 제거

#### 전제조건

1. 안전 지침 페이지 58에 나와 있는 안전 지침을 따릅니다.
2. 컴퓨터 내부 작업을 시작하기 전에 페이지 59의 절차를 따릅니다.

#### 단계

1. 나사를 풀고 전면 IO 보드에 M.2 SSD 모듈을 고정하는 보존 스트랩을 들어 올립니다.
2. 전면 IO 보드에서 M.2 SSD 모듈을 당겨서 빼냅니다.



그림 35 . 내부 M.2 SSD 모듈 제거

#### 다음 단계

내부 M.2 SSD 모듈을 설치합니다.

## 내부 M.2 SSD 모듈 설치

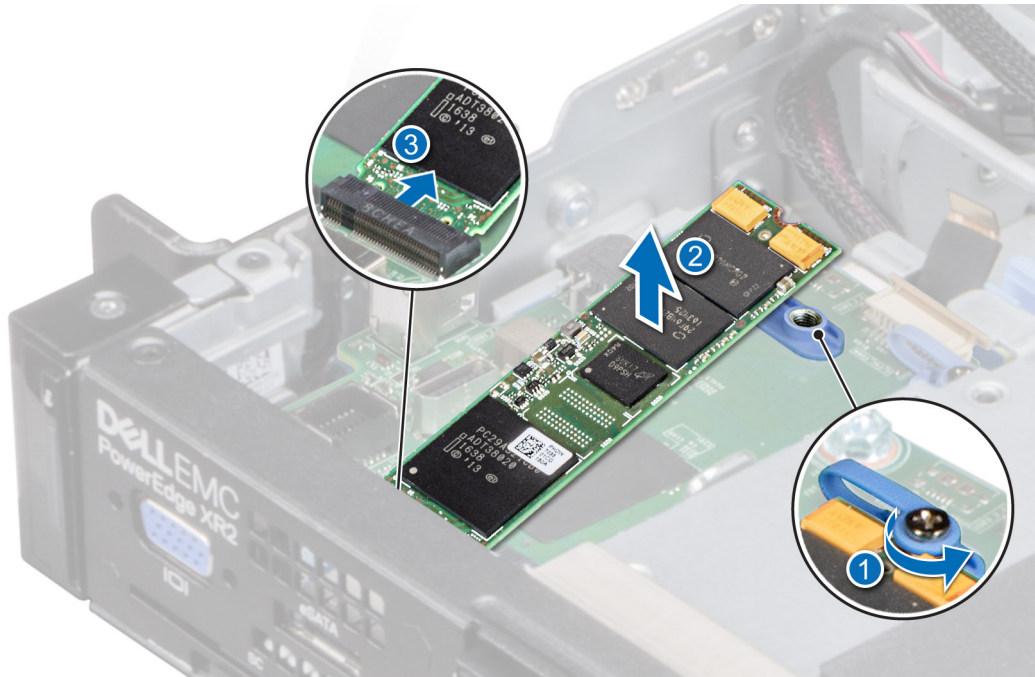
#### 전제조건

1. [안전 지침](#) 페이지 58.에 나와 있는 안전 지침을 따릅니다.

#### 단계

1. M.2 SSD 모듈 커넥터를 전면 IO 보드의 커넥터에 맞춥니다.
2. 모듈이 전면 IO 보드에 단단히 장착될 때까지 M.2 SSD 모듈을 밀습니다.
3. 보존 스트랩과 나사로 전면 IO 보드에 M.2 SSD 모듈을 고정합니다.



그림 36 . 내부 M.2 SSD 모듈 설치

#### 다음 단계

1. 시스템 내부 작업을 마친 후 페이지 59에 나와 있는 절차를 따릅니다.

## CAC(일반 액세스 카드) 또는 스마트 카드 판독기

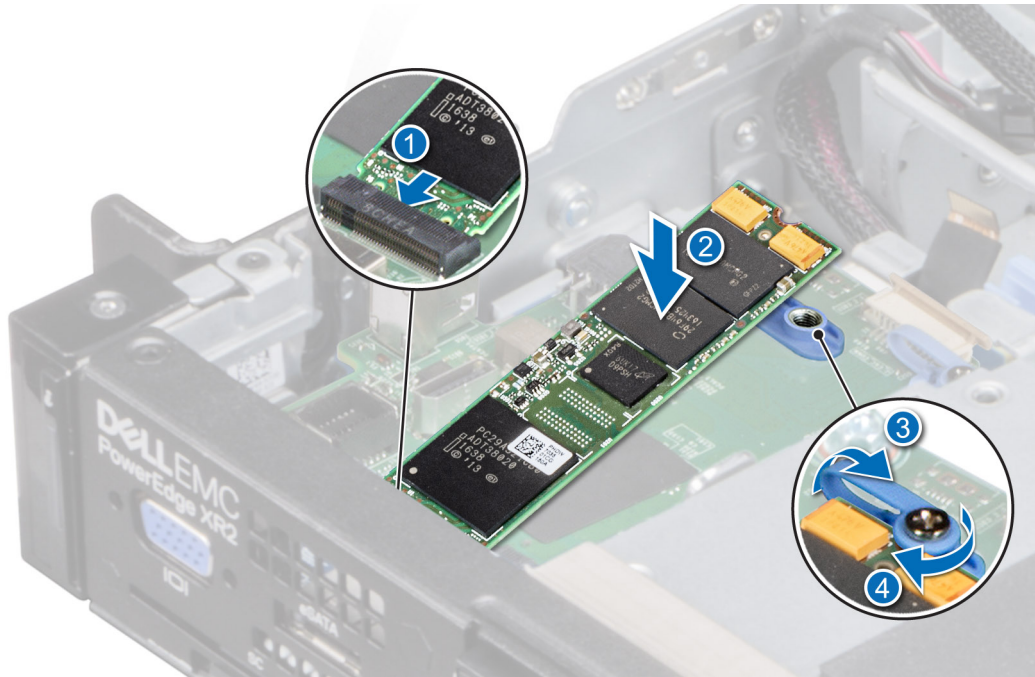
스마트 카드 판독기를 사용하면 데이터 암호화에 추가적인 인증 형식을 사용할 수 있습니다.

### 스마트 카드 판독기 분리

#### 전제조건

1. 안전 지침 페이지 58에 나와 있는 안전 지침을 따릅니다.
2. 컴퓨터 내부 작업을 시작하기 전에 페이지 59의 절차를 따릅니다.
3. 전면 IO 보드를 제거합니다.

#### 단계

1. Phillips(+) #2 스크루 드라이버를 사용하여 스마트 카드 판독기 브래킷을 쉐시에 고정하는 나사를 제거합니다.



그림 37. 스마트 카드 판독기 브래킷 제거

2. 스크루 드라이버를 사용하여 스마트 카드 판독기를 쉐시에 고정하는 4개의 나사를 제거합니다.
3. 시스템에서 스마트 카드 판독기를 들어 올립니다.

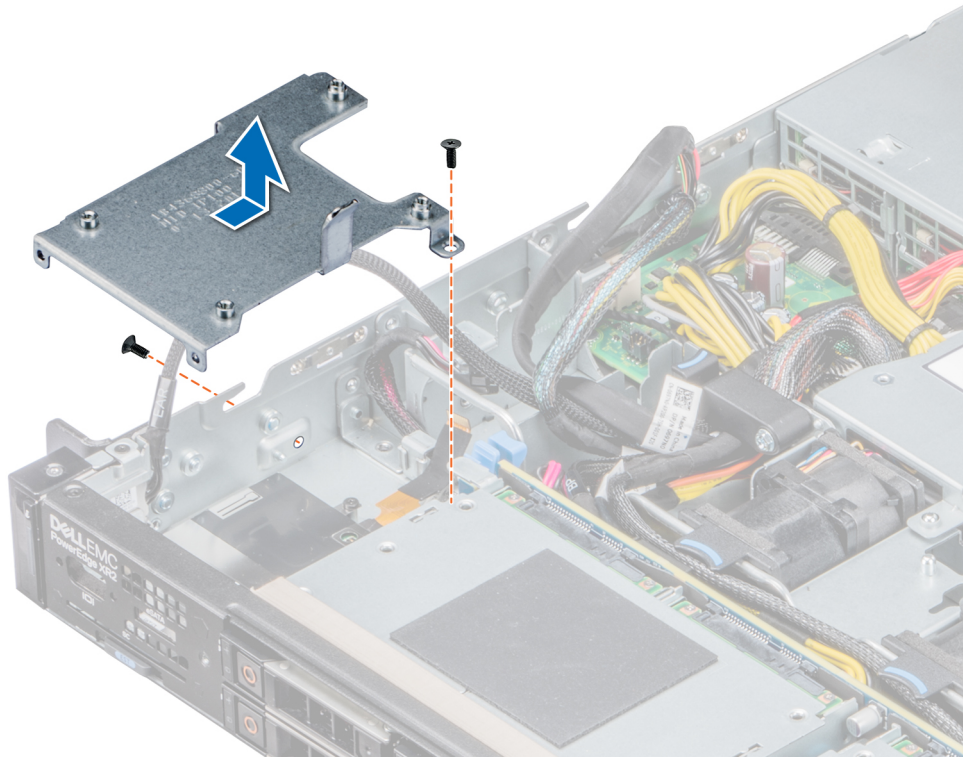

그림 38. 스마트 카드 판독기 분리

## 다음 단계

1. [전면 IO 보드 설치](#)
2. [시스템 내부 작업을 마친 후](#) 페이지 59의 절차를 따릅니다.

# 스마트 카드 판독기 장착

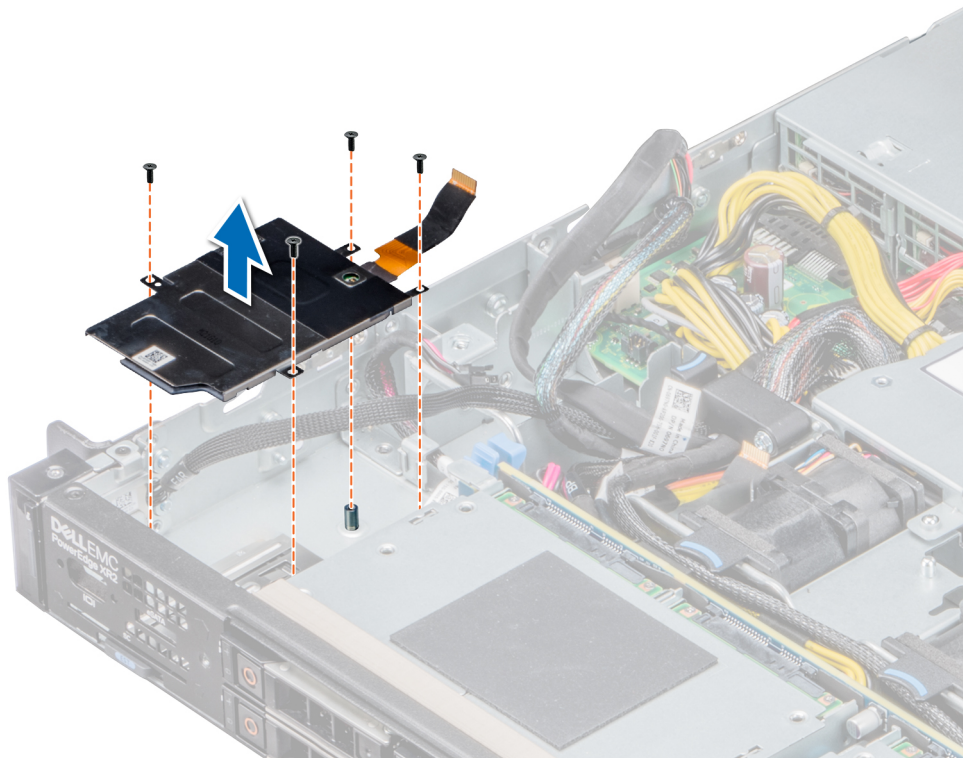
## 전제조건

1. [안전 지침](#) 페이지 58.에 나와 있는 안전 지침을 따릅니다.
2. [전면 IO 보드를 제거합니다.](#)

## 단계

1. 스마트 카드 판독기를 쉐시의 나사 구멍에 맞춥니다.
2. Phillips(+) #2 스크루 드라이버를 사용하여 스마트 카드 판독기를 쉐시에 고정하는 나사를 장착합니다.



그림 39. 스마트 카드 판독기 장착

3. Phillips(+) #2 스크루 드라이버를 사용하여 스마트 카드 판독기 브래킷을 쉐시에 고정하는 나사를 장착합니다.

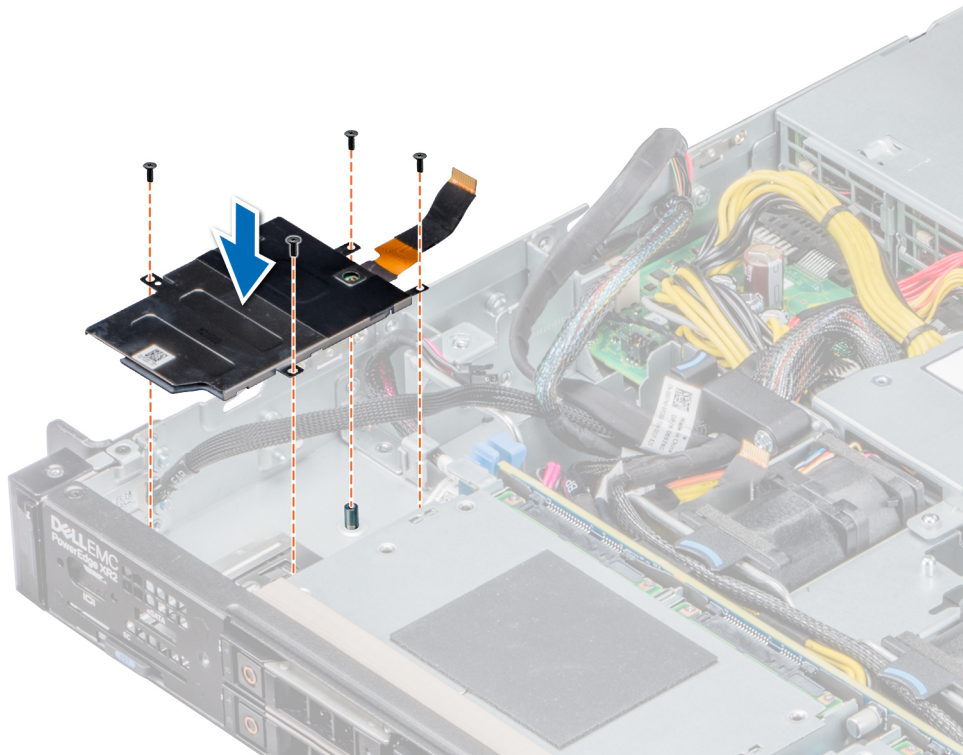

그림 40. 스마트 카드 판독기 브래킷 설치

#### 다음 단계

- 스마트 카드 판독기에 모든 케이블을 다시 연결합니다.  
**이 노트:** 시스템 내부의 케이블이 새시 벽을 따라 배선되고 케이블 고정 브래킷을 사용하여 고정되도록 합니다.
- 시스템 내부 작업을 마친 후 페이지 59의 절차를 따릅니다.

## 침입 스위치

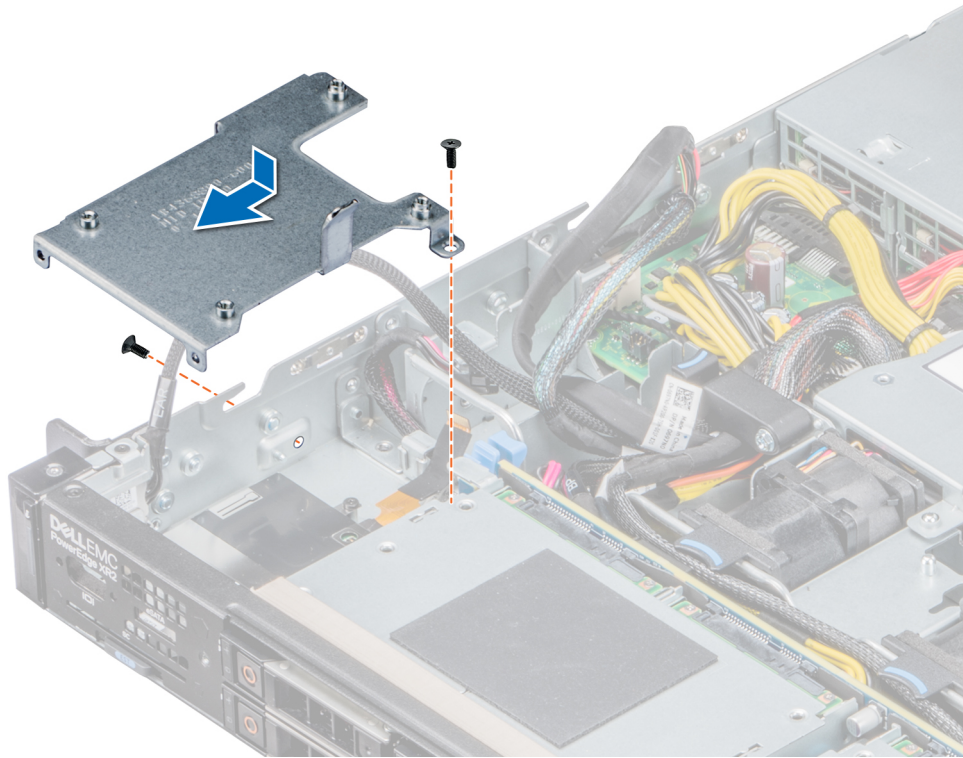
### 침입 스위치 제거

#### 전제조건

- 안전 지침 페이지 58에 나와 있는 안전 지침을 따릅니다.
- 컴퓨터 내부 작업을 시작하기 전에 페이지 59의 절차를 따릅니다.  
**이 노트:** 케이블을 시스템 보드에서 분리할 때 케이블 배선 경로를 기록하십시오. 이러한 케이블을 장착할 때 조여지거나 구겨지지 않도록 적절하게 배선해야 합니다.
- 공기 덮개를 분리합니다.
- 내부 MiniPERC 라이저 또는 NVMe MiniPERC 라이저를 제거합니다.

#### 단계

- 시스템 보드에 연결된 침입 스위치 케이블을 연결 해제합니다.
- 침입 스위치를 침입 스위치 슬롯에서 밀어 냅니다.



그림 41. 침입 스위치 제거

#### 다음 단계

1. 침입 스위치 설치
2. 시스템 내부 작업을 마친 후 페이지 59의 절차를 따릅니다.

## 침입 스위치 설치

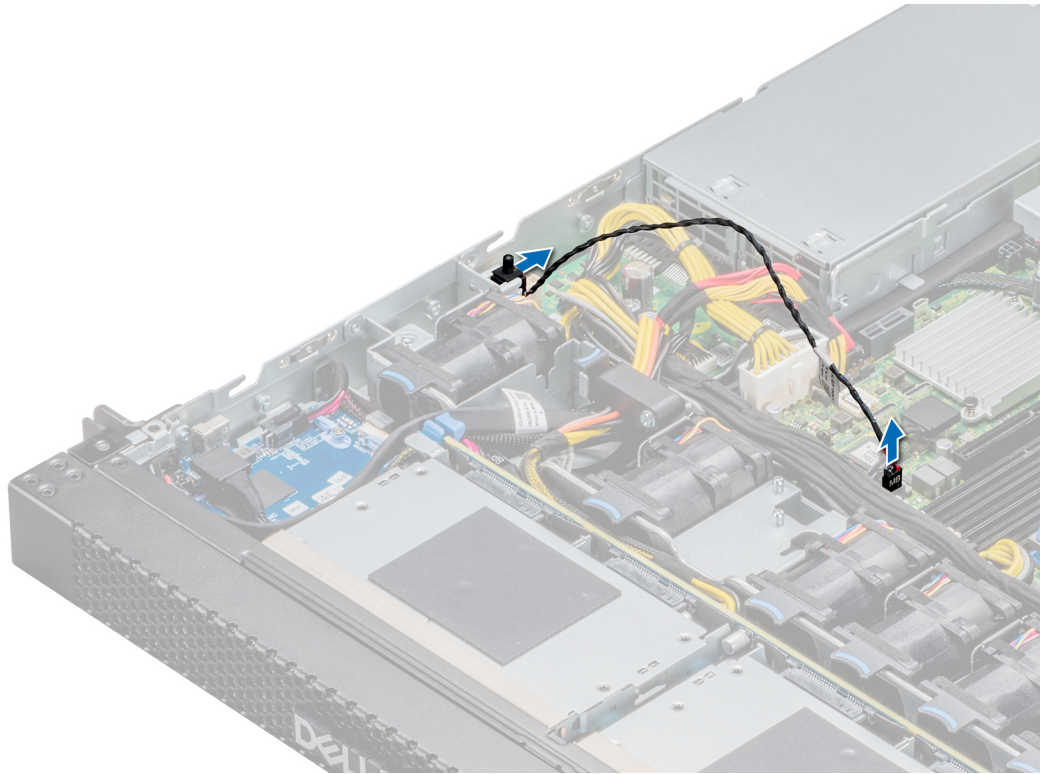
#### 전제조건

1. 안전 지침 페이지 58에 나와 있는 안전 지침을 따릅니다.
2. 컴퓨터 내부 작업을 시작하기 전에 페이지 59의 절차를 따릅니다.
3. 공기 덮개를 제거합니다.
4. 내부 MiniPERC 라이저 또는 NVMe miniPERC 라이저를 제거합니다.

#### 단계

1. 침입 스위치를 침입 스위치 슬롯에 맞춥니다.
2. 침입 스위치가 침입 스위치 슬롯에 완전히 장착될 때까지 침입 스위치를 밀어 넣습니다.
3. 침입 스위치 케이블을 시스템 보드의 커넥터에 연결합니다.



그림 42. 침입 스위치 설치

#### 다음 단계

1. 내부 MiniPERC 라이저 또는 NVMe miniPERC 라이저를 설치합니다.
2. 공기 덮개를 설치합니다.
3. 시스템 내부 작업을 마친 후 페이지 59의 절차를 따릅니다.

## 드라이브

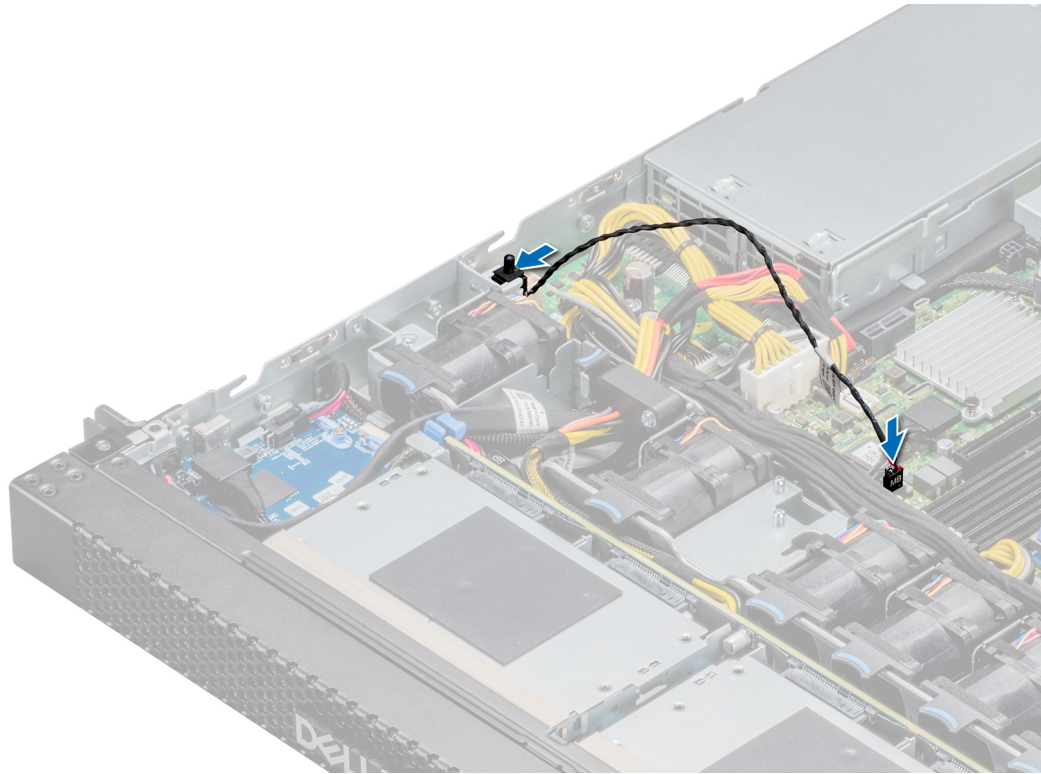
### 드라이브 보호물 분리

#### 전제조건

1. 안전 지침 페이지 58에 나와 있는 안전 지침을 따릅니다.
2. 설치된 경우 전면 베젤을 제거합니다.

**△ 주의:** 적절한 시스템 냉각 상태를 유지하려면 모든 빈 드라이브 슬롯에 드라이브 보호물을 설치해야 합니다.

**△ 주의:** 이전 세대 PowerEdge 서버에서 드라이브 보호물을 혼합하여 사용할 수는 없습니다.

#### 단계

분리 버튼을 누르고 드라이브 보호물을 밀어 드라이브 슬롯에서 꺼냅니다.



그림 43 . 드라이브 보호물 분리

**다음 단계**

1. 드라이브 또는 드라이브 보호물을 설치합니다.
2. 해당하는 경우 전면 베젤을 설치합니다.

## 드라이브 보호물 설치

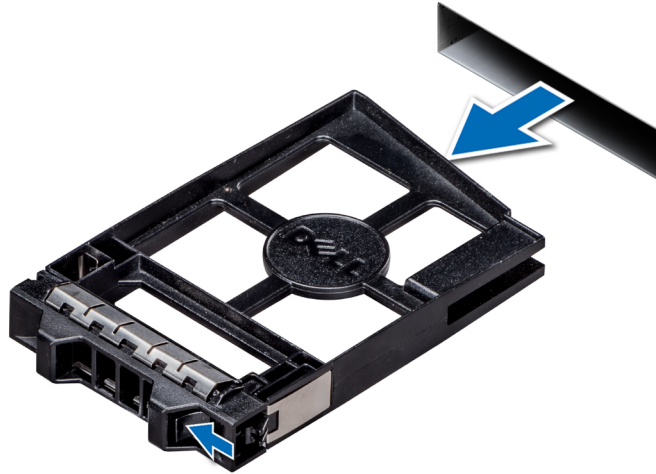
**전제조건**

안전 지침 페이지 58.에 나와 있는 안전 지침을 따릅니다.

**△ 주의:** 이전 세대 PowerEdge 서버에서 드라이브 보호물을 혼합하여 사용할 수는 없습니다.

**단계**

드라이브 보호물을 드라이브 슬롯에 삽입하고 분리 버튼이 딸깍 소리를 내며 제자리에 고정될 때까지 보호물을 밀습니다.



그림 44 . 드라이브 보호물 설치

**다음 단계**

제거된 경우 전면 베젤을 설치합니다.

## 드라이브 분리

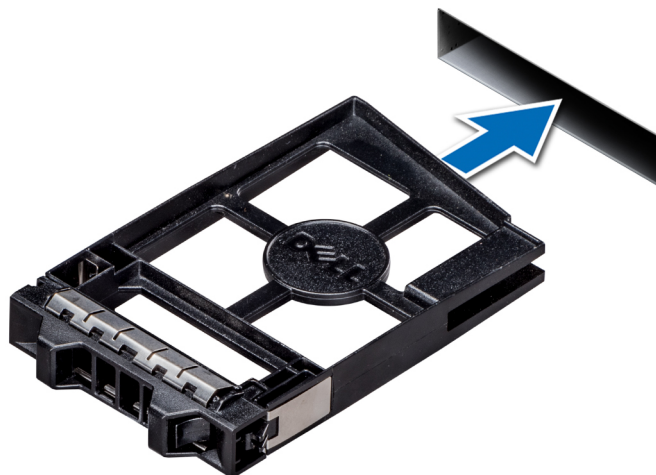
### 전제조건

1. **안전 지침** 페이지 58에 나와 있는 안전 지침을 따릅니다.
2. 관리 소프트웨어를 사용하여, 분리하려는 드라이브를 준비합니다.

드라이브가 온라인 상태인 경우 녹색 작동/오류 표시등은 드라이브 전원이 꺼질 때 깜박입니다. 드라이브 표시등이 꺼지면 드라이브를 분리할 수 있습니다. 자세한 내용은 스토리지 컨트롤러 설명서를 참조하십시오.

**주의:** 시스템을 실행하는 동안 드라이브를 분리하거나 설치하려면 먼저 저장소 컨트롤러 카드 설명서를 참조하여 호스트 어댑터가 드라이브 분리 및 삽입을 지원하도록 올바르게 구성되어 있는지 확인하십시오.

**주의:** 이전 세대 PowerEdge 서버의 드라이브를 혼합하여 사용할 수는 없습니다.

**주의:** 데이터 손실을 막으려면, 운영 체제가 드라이브 설치를 지원해야 합니다. 운영 체제와 함께 제공된 설명서를 참조하십시오.

### 단계

1. 분리 버튼을 눌러 드라이브 분리 핸들을 엽니다.
2. 핸들을 잡고 드라이브를 드라이브 슬롯에서 밀어 꺼냅니다.



그림 45. 드라이브 분리

### 다음 단계

1. **드라이브를 설치합니다.**
2. 드라이브를 즉시 교체하지 않을 경우, 빈 드라이브 슬롯에 **드라이브 보호물**을 삽입하여 적절한 시스템 냉각을 유지합니다.

## 드라이브 설치

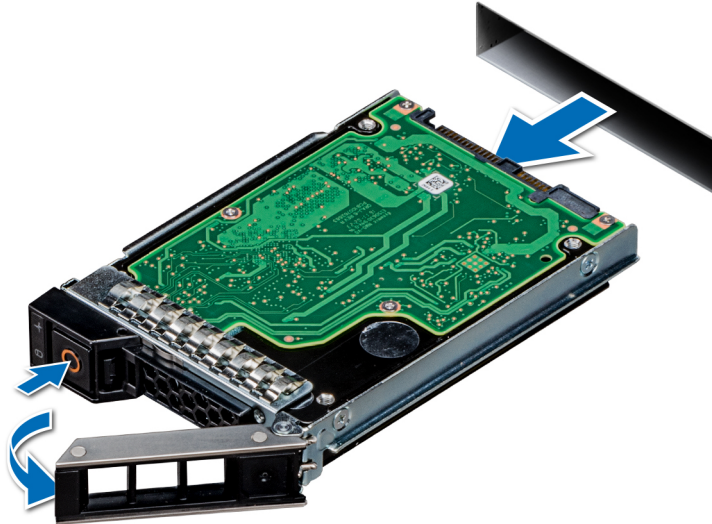
### 전제조건

**주의:** 시스템을 실행하는 동안 드라이브를 분리하거나 설치하려면 먼저 저장소 컨트롤러 카드 설명서를 참조하여 호스트 어댑터가 드라이브 분리 및 삽입을 지원하도록 올바르게 구성되어 있는지 확인하십시오.

**주의:** 이전 세대 PowerEdge 서버의 드라이브를 혼합하여 사용할 수는 없습니다.

**주의:** 동일한 RAID 볼륨에 SAS와 SATA 드라이브를 결합하여 사용할 수 없습니다.

△ **주의:** 드라이브를 설치할 때 인접 드라이브가 완전히 설치되어 있는지 확인합니다. 드라이브 캐리어를 삽입하고 부분적으로 설치된 캐리어 옆에 있는 해당 핸들을 잠그면 부분적으로 설치된 캐리어의 실드 스프링이 손상되어 사용하지 못할 수 있습니다.

△ **주의:** 데이터 손실을 막으려면, 운영 체제가 핫스왑 드라이브 설치를 지원해야 합니다. 운영 체제와 함께 제공된 설명서를 참조하십시오.

△ **주의:** 교체 핫 스왑 가능 드라이브가 설치되었고 시스템의 전원이 켜진 상태라면 드라이브가 자동으로 재구축을 시작합니다. 교체 드라이브는 비어 있거나 덮어쓸 데이터만 포함되어 있어야 합니다. 교체 드라이브에 있는 모든 데이터는 드라이브를 설치하는 즉시 지워집니다.

1. **안전 지침** 페이지 58에 나와 있는 안전 지침을 따릅니다.
2. 해당하는 경우 **드라이브 보호물**을 분리합니다.

#### 단계

1. 드라이브 캐리어 전면의 분리 버튼을 누르고 분리 핸들을 엽니다.
2. 드라이브 슬롯에 드라이브 캐리어를 삽입하고 드라이브가 후면판에 연결될 때까지 밀니다.
3. 드라이브 캐리어 분리 핸들을 닫아 드라이브를 제자리에 고정합니다.



그림 46. 드라이브 설치

#### 다음 단계

해당하는 경우 **전면 베젤**을 설치합니다.

## 드라이브 캐리어에서 드라이브 제거

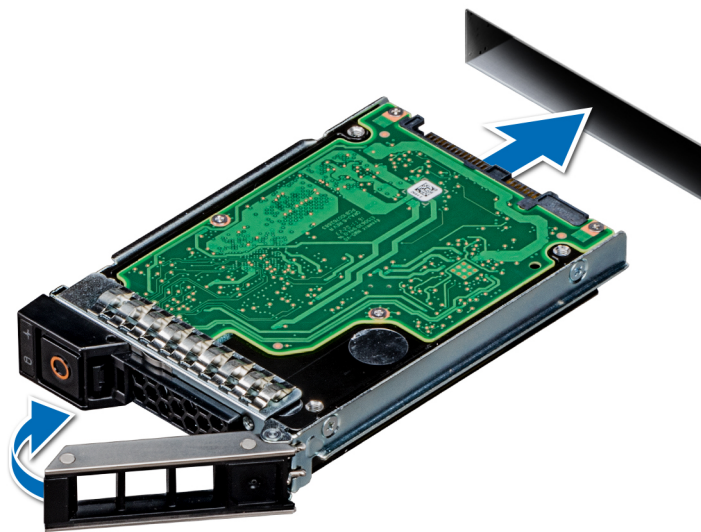
#### 전제조건

**안전 지침** 페이지 58에 나와 있는 안전 지침을 따릅니다.

△ **주의:** 이전 세대 PowerEdge 서버의 드라이브를 혼합하여 사용할 수는 없습니다.

#### 단계

1. Phillips #1 스크루 드라이버를 사용하여 드라이브 캐리어의 슬라이드 레일에서 나사를 제거합니다.

**이 노트:** 하드 드라이브 또는 SSD 캐리어에 Torx 나사가 있는 경우 Torx 6(2.5" 드라이브용) 또는 Torx 8(3.5" 드라이브용) 스크루 드라이버를 사용하여 드라이브를 제거합니다. 🛠️



그림 47. 드라이브 캐리어에서 드라이브 제거

2. 드라이브를 들어 올려 드라이브 캐리어에서 꺼냅니다.

#### 다음 단계

해당하는 경우 드라이브를 드라이브 캐리어 안에 설치합니다.

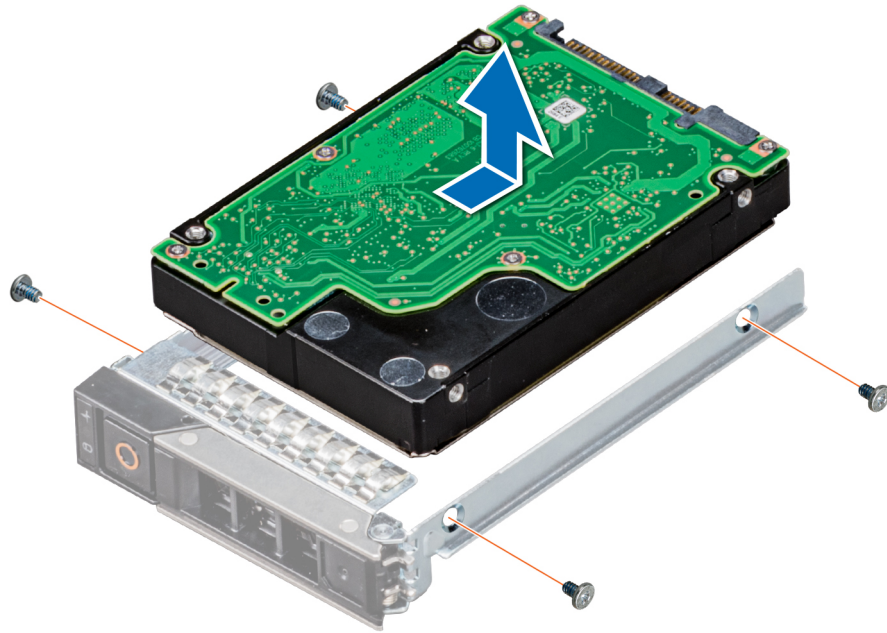
## 드라이브 캐리어에 드라이브 설치

#### 전제조건

안전 지침 페이지 58에 나와 있는 안전 지침을 따릅니다.

**△ 주의:** 다른 세대 PowerEdge 서버의 드라이브 캐리어를 혼합하여 사용하는 것은 지원되지 않습니다.

**① 노트:** 드라이브 캐리어에 드라이브를 설치하는 경우 나사의 토크를 4"-lb로 맞춰야 합니다.

#### 단계

1. 드라이브의 커넥터 끝이 캐리어의 후면을 향한 상태로 드라이브를 드라이브 캐리어에 삽입합니다.
2. 드라이브의 나사 구멍을 드라이브 캐리어의 나사 구멍에 맞춥니다.  
올바르게 맞춰지면 드라이브 후면이 드라이브 캐리어의 후면과 접하게 됩니다.





그림 48. 드라이브 캐리어에 드라이브 설치

3. Phillips(+) #1 스크루 드라이버를 사용하여 나사로 드라이브를 드라이브 캐리어에 고정합니다.

**노트:** 하드 드라이브 또는 SSD 캐리어에 Torx 나사가 있는 경우 Torx 6(2.5" 드라이브용) 또는 Torx 8(3.5" 드라이브용) 스크루 드라이버를 사용하여 드라이브를 설치합니다. 

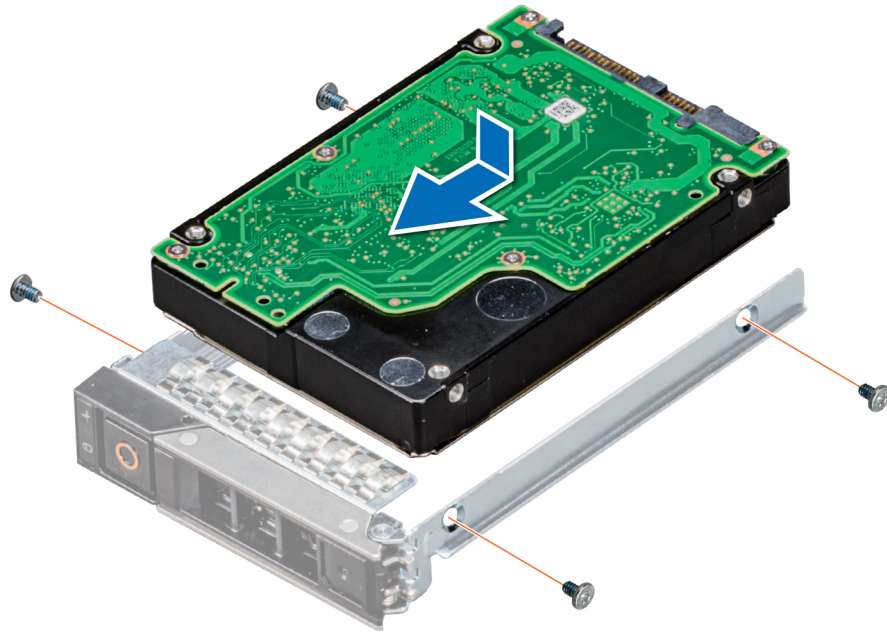
## 시스템 메모리

### 시스템 메모리 지침

PowerEdge 시스템은 DDR4 RDIMM(Registered DIMM) 및 LRDIMM(Load Reduced DIMM)을 지원합니다. 시스템 메모리는 프로세서가 실행되는 지침을 보유합니다.

시스템에는 16개의 메모리 소켓이 포함되어 있습니다. 프로세서 1은 최대 10개의 메모리 소켓을 지원하고 프로세서 2는 최대 6개의 메모리 소켓을 지원합니다. 6개의 메모리 채널이 각 프로세서에 할당됩니다. 프로세서 1에는 4개의 채널(채널당 2개의 DIMM 슬롯) 및 2개의 채널(채널당 1개의 DIMM 슬롯)이 있고, 프로세서 2에는 6개의 채널(채널당 1개의 DIMM)이 있습니다.



그림 49. 메모리 소켓 위치

메모리 채널은 다음과 같이 구성됩니다.

표 36. 메모리 채널

| 프로세서   | 채널 0       | 채널 1       | 채널 2  | 채널 3       | 채널 4        | 채널 5  |
|--------|------------|------------|-------|------------|-------------|-------|
| 프로세서 1 | 슬롯 A1 및 A7 | 슬롯 A2 및 A8 | 슬롯 A3 | 슬롯 A4 및 A9 | 슬롯 A5 및 A10 | 슬롯 A6 |
| 프로세서 2 | 슬롯 B1      | 슬롯 B2      | 슬롯 B3 | 슬롯 B4      | 슬롯 B5       | 슬롯 B6 |

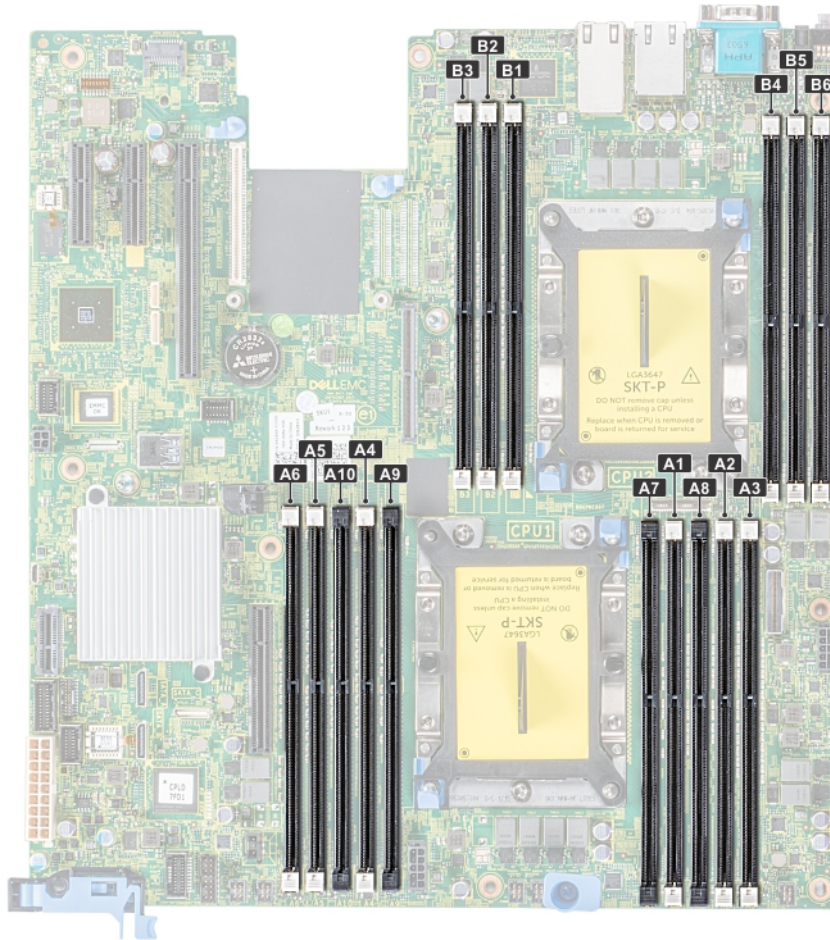
표 37. 메모리 장착

| DIMM 유형 | 장착되는 DIMM/채널 | 전압   | 작동 주파수(MT/s)           | 최대 DIMM 랭크/채널  |
|---------|--------------|------|------------------------|----------------|
| RDIMM   | 1            | 1.2V | 2666, 2400, 2133, 1866 | 듀얼 랭크 또는 싱글 랭크 |
|         | 2            |      | 2666, 2400, 2133, 1866 | 듀얼 랭크 또는 싱글 랭크 |
| LRDIMM  | 1            | 1.2V | 2666, 2400, 2133, 1866 | 4중 랭크          |
|         | 2            |      | 2666, 2400, 2133, 1866 | 4중 랭크          |

## 일반 메모리 모듈 설치 지침

시스템의 최적 성능을 보장하려면 다음의 일반 지침을 따라 시스템 메모리를 구성합니다. 이 지침을 준수하지 않고 시스템 메모리를 구성하면 시스템이 부팅되지 않거나, 메모리를 구성하는 동안 시스템이 중단되거나, 메모리가 줄어든 상태로 시스템이 작동될 수 있습니다.

메모리 버스는 다음 요인에 따라 2666MT/s, 2400MT/s 또는 2133MT/s 주파수에서 작동할 수 있습니다.

- 선택한 시스템 프로필(예: Performance Optimized(최적화된 성능) 또는 Custom(사용자 지정)[고속 또는 저속에서 실행 가능])
- 프로세서의 지원되는 최대 DIMM 속도.
- 프로세서의 지원되는 최대 DIMM 속도.
- DIMM의 지원되는 최대 속도

**이 노트:** MT/s는 DIMM 속도를 초당 메가전송 단위로 나타냅니다.

이 시스템은 유연한 메모리 구성을 지원하므로, 시스템이 모든 유효한 칩셋 아키텍처에 따라 구성되고 해당 구성에서 실행될 수 있습니다. 다음은 메모리 모듈 설치에 권장되는 지침입니다.

- 모든 DIMM은 DDR4이어야 합니다.
- RDIMM과 LRDIMM을 혼합하여 사용할 수 없습니다.
- DDP(Dual Die Package) LRDIMM인 64GB LRDIMM과 TSV(Through Silicon Via/3DS) LRDIMM인 128GB LRDIMM은 혼합하여 사용할 수 없습니다.
- x4 및 x8 DRAM 기반 메모리 모듈은 혼합하여 사용할 수 있습니다.
- 랭크 개수에 관계없이 채널당 최대 2개의 RDIMM을 장착할 수 있습니다.
- 랭크 개수에 관계없이 채널당 최대 2개의 LRDIMM을 장착할 수 있습니다.
- 랭크 개수에 관계없이 최대 2개의 다른 랭크 DIMM을 채널에 장착할 수 있습니다.
- 속도가 서로 다른 여러 개의 메모리 모듈을 설치하는 경우에는 설치되어 있는 모듈 속도 중 가장 느린 속도로 작동됩니다.
- 프로세서가 설치된 경우에만 메모리 모듈 소켓을 장착합니다.
  - 싱글 프로세서 시스템의 경우 A1~A10 소켓을 사용할 수 있습니다.
  - 듀얼 프로세서 시스템의 경우 A1~A10 소켓 및 B1~B6 소켓을 사용할 수 있습니다.
- 흰색 분리 탭이 있는 모든 소켓을 먼저 채우고 검은색 분리 탭을 채웁니다.
- 용량이 다른 메모리 모듈과 혼합하여 사용하는 경우에는 용량이 가장 높은 메모리 모듈을 먼저 소켓에 장착합니다.
  - 이 노트:** 예를 들어, 8GB 메모리 모듈과 16GB 메모리 모듈을 혼합하려면 흰색 분리 탭이 있는 소켓에 16GB 메모리 모듈을 장착하고 검은색 분리 탭이 있는 소켓에 8GB 메모리 모듈을 장착합니다.
- 메모리 채우기에 대해 다른 규칙을 따르는 경우, 용량이 다른 메모리 모듈을 혼합할 수 있습니다.

**이 노트:** 예를 들어, 8GB 메모리 모듈과 16GB 메모리 모듈을 혼합하여 사용할 수 있습니다.

- 이중 프로세서 구성에서 각 프로세서에 대한 메모리 구성은 동일해야 합니다.
  - 이 노트:** 예를 들어, 프로세서 1에 대해 소켓 A1을 장착하는 경우 프로세서 2에 대해 소켓 B1을 장착합니다.
- 시스템에 세 개 이상의 DIMM 혼합은 지원되지 않습니다.
- 불균형적 메모리 구성은 성능 저하를 일으키므로 최적의 성능을 위해 항상 동일한 DIMM으로 메모리 채널을 동일하게 채웁니다.
- 성능을 극대화하려면 프로세서당 6개의 동일한 메모리 모듈(채널당 1개의 DIMM)을 동시에 장착합니다.

DIMM 채우기는 Performance Optimized(최적화된 성능) 모드에서 프로세서당 4개 및 8개의 DIMM 수량으로 업데이트됩니다.

- DIMM 수량이 프로세서당 4개인 경우 슬롯 1, 2, 4, 5를 채웁니다.
- DIMM 수량이 프로세서당 8개인 경우 슬롯 1, 2, 4, 5, 7, 8, 9, 10을 채웁니다.

## 모드별 지침

허용되는 구성은 시스템 BIOS에서 선택한 메모리 모드에 따라 다릅니다.

**표 38. 메모리 작동 모드**

| 메모리 작동 모드 | 설명  |
|-----------|---|
| 최적화 모드    | <b>Optimizer Mode(최적화 모드)</b> 가 활성화되면 DRAM 컨트롤러가 64비트 모드에서 독립적으로 작동하며 최적화된 메모리 성능을 제공합니다.   |
| 미러 모드     | <b>Mirror Mode(미러 모드)</b> 가 활성화되면 시스템이 메모리에 2개의 동일한 데이터 사본을 유지하고 사용 가능한 총 시스템 메모리는 설치된 총 물리적 메모리의 절반입니다. 설치된 메모리의 절반은 활성 상태의 메모리 모듈을 미러링하는 데 사용됩니다. 이 기능은 최대 안정성을 제공하며 치명적 메모리 장애 중에도 시스템이 미러링된 복제본으로 전환하여 계속 작동할 수 있게 합니다. 미러 모드를 활성화하는 설치 지침을 준수하려면 메모리 |

표 38. 메모리 작동 모드 (계속)

| 메모리 작동 모드     | 설명  |
|---------------|---|
|               | 모듈의 크기, 속도 및 기술이 동일하고 프로세서당 6개 세트로 채워져야 합니다.  |
| 싱글 랭크 스페어 모드  | <b>Single Rank Spare Mode(싱글 랭크 스페어 모드)</b> 는 채널당 하나의 랭크를 예비로 할당합니다. 랭크 또는 채널에서 수정 가능한 오류가 과도하게 발생하는 경우, 운영 체제가 실행되는 동안 해당 오류가 예비 영역으로 이동되어 수정할 수 없는 오류가 발생하지 않도록 방지합니다. 각 채널에 두 개 이상의 랭크가 장착되어야 합니다.   |
| 멀티 랭크 스페어 모드  | <p><b>Multi Rank Spare Mode(멀티 랭크 스페어 모드)</b>는 채널당 2개의 랭크를 예비로 할당합니다. 랭크 또는 채널에서 수정 가능한 오류가 과도하게 발생하는 경우, 운영 체제가 실행되는 동안 해당 오류가 예비 영역으로 이동되어 수정할 수 없는 오류가 발생하지 않도록 방지합니다. 각 채널에 세 개 이상의 랭크가 장착되어야 합니다.</p> <p>싱글 랭크 메모리 스페어링이 활성화된 경우 운영 체제에서 사용할 수 있는 시스템 메모리는 채널당 1개의 랭크만큼 줄어듭니다.</p> <p>예를 들어 16개의 16GB 듀얼 랭크 메모리 모듈이 탑재된 듀얼 프로세서 구성에서 사용할 수 있는 시스템 메모리는 16GB x 16개 (메모리 모듈) - 8GB(1 랭크 스페어링/채널) x 12(채널) = 256GB - 96GB = 160GB입니다. 멀티 랭크 스페어링의 경우 16개의 64GB 쿼드 랭크 메모리 모듈이 탑재된 듀얼 프로세서 구성에서 사용 가능한 시스템 메모리는 64GB x 16개(메모리 모듈) - 32GB(2 랭크 스페어링/채널) x 12(채널) = 1024GB - 384GB = 640GB입니다.</p> <p><b>이 노트:</b> 메모리 스페어링을 사용하려면 시스템 설정의 BIOS 메뉴에서 이 기능을 활성화해야 합니다.</p> <p><b>이 노트:</b> 메모리 스페어링은 수정할 수 없는 다중 비트 오류에 대한 보호를 제공하지 않습니다.</p> |
| Dell 장애 복원 모드 | <p><b>Dell Fault Resilient Mode(Dell 장애 복원 모드)</b>가 활성화되면 BIOS가 장애 복원이 있는 메모리 영역을 구축합니다. 이 모드는 중요 애플리케이션을 로드할 수 있는 기능을 지원하거나 OS 커널을 활성화하여 시스템 가용성을 극대화하는 OS에 의해 사용될 수 있습니다.</p> <p><b>이 노트:</b> 이 기능은 골드 및 플래티넘 인텔 프로세서에서만 지원됩니다.</p> <p><b>이 노트:</b> 메모리 구성은 동일한 크기의 DIMM, 속도 및 랭크로 구성되어야 합니다.</p>   |

## 최적화 모드

이 모드는 x4 디바이스 너비를 사용하는 메모리 모듈에 대해서만 SDDC(Single Device Data Correction)를 지원합니다. 특정한 방식의 슬롯 설치를 요구하지 않습니다.

- 듀얼 프로세서: 프로세서 1부터 라운드 로빈 순서로 슬롯을 채웁니다.

**이 노트:** 프로세서 1 및 프로세서 2 장착이 일치해야 합니다.

표 39. 메모리 장착 규칙

| 프로세서                        | 구성               | 메모리 장착                                   | 메모리 장착 정보   |
|-----------------------------|------------------|--|---|
| 단일 프로세서                     | 최적화(독립 채널) 장착 순서 | 1, 2, 3, 4, 5, 6, 7, 8, 9, 10            | <ul style="list-style-type: none"> <li>이 순서로 장착하되, 개수가 홀수여도 됩니다.</li> <li>DIMM 장착 개수가 홀수여도 됩니다.</li> <li><b>이</b> <b>노트:</b> DIMM 개수가 홀수인 경우 메모리 구성의 균형이 맞지 않아 성능이 저하될 수 있습니다. 최고의 성능을 위해 동일한 DIMM으로 모든 메모리 채널을 동일하게 장착하는 것이 좋습니다.</li> <li>최적화 장착 순서는 싱글 프로세서의 4개 및 8개 DIMM 설치에 일반적이지 않습니다. <ul style="list-style-type: none"> <li>4개의 DIMM: A1, A2, A4, A5</li> <li>8개의 DIMM: A1, A2, A4, A5, A7, A8, A9, A10</li> </ul> </li> </ul>  |
|                             | 미러링 장착 순서        | {1, 2, 3, 4, 5, 6}                       | 미러링은 프로세서당 6개의 DIMM 슬롯에서 지원됩니다.   |
|                             | 싱글 랭크 스페어링 장착 순서 | 1, 2, 3, 4, 5, 6, 7, 8, 9, 10            | 이 순서로 장착하되, 개수가 홀수여도 됩니다. 채널당 2개 이상의 랭크가 필요합니다.   |
|                             | 멀티 랭크 스페어링 장착 순서 | 1, 2, 3, 4, 5, 6, 7, 8, 9, 10            | 이 순서로 장착하되, 개수가 홀수여도 됩니다. 채널당 3개 이상의 랭크가 필요합니다.   |
| 듀얼 프로세서(프로세서 1부터 라운드 로빈 장착) | 최적화(독립 채널) 장착 순서 | A{1}, B{1}, A{2}, B{2}, A{3}, B{3}...    | <ul style="list-style-type: none"> <li>프로세서당 DIMM 슬롯 수가 홀수여도 됩니다.</li> <li>DIMM 장착 개수가 홀수여도 됩니다.</li> <li><b>이</b> <b>노트:</b> DIMM 개수가 홀수인 경우 메모리 구성의 균형이 맞지 않아 성능이 저하될 수 있습니다. 최고의 성능을 위해 동일한 DIMM으로 모든 메모리 채널을 동일하게 장착하는 것이 좋습니다.</li> <li>최적화 장착 순서는 듀얼 프로세서의 8개 및 14개의 DIMM 설치의 경우 일반적이지 않습니다. <ul style="list-style-type: none"> <li>8개의 DIMM: A1, A2, A4, A5, B1, B2, B4, B5</li> <li>14개의 DIMM: A1, A2, A4, A5, A7, A8, A9, A10, B1, B2, B3, B4, B5, B6</li> </ul> </li> </ul> |
|                             | 미러링 장착 순서        | A{1, 2, 3, 4, 5, 6}, B{1, 2, 3, 4, 5, 6} | 미러링은 프로세서당 6개의 DIMM 슬롯에서 지원됩니다.   |
|                             | 싱글 랭크 스페어링 장착 순서 | A{1}, B{1}, A{2}, B{2}, A{3}, B{3}...    | 이 순서로 장착하되, 프로세서당 개수가 홀수여도 됩니다. 채널당 2개 이상의 랭크가 필요합니다.   |
|                             | 멀티 랭크 스페어링 장착 순서 | A{1}, B{1}, A{2}, B{2}, A{3}, B{3}...    | 이 순서로 장착하되, 프로세서당 개수가 홀수여도 됩니다. 채널당 3개 이상의 랭크가 필요합니다.   |

## 메모리 모듈 분리

### 전제조건

1. 안전 지침 페이지 58.에 나와 있는 안전 지침을 따릅니다.
2. 컴퓨터 내부 작업을 시작하기 전에 페이지 59의 절차를 따릅니다.
3. 프로세서 1과 연결된 메모리를 제거하는 경우 공기 덮개를 제거합니다.

**⚠ 경고:** 시스템의 전원을 끈 후 메모리 모듈이 냉각되도록 합니다. 메모리 모듈을 다룰 때는 카드 가장자리를 잡고 메모리 모듈의 구성 요소 또는 금속 접촉면을 만지지 않도록 하십시오.

### 단계

1. 해당하는 메모리 모듈 소켓을 찾습니다.

**△ 주의:** 메모리 모듈 가운데 부분 또는 금속 접촉면을 만지지 않고 카드 모서리로 메모리 모듈을 잡아야 합니다.

2. 메모리 모듈을 소켓에서 분리하려면 메모리 모듈 소켓의 양쪽 끝에 있는 배출기를 바깥쪽으로 밀니다.
3. 메모리 모듈을 시스템에서 들어 올려 분리합니다.



그림 50. 메모리 모듈 분리

### 다음 단계

1. 메모리 모듈 설치

## 메모리 모듈 설치

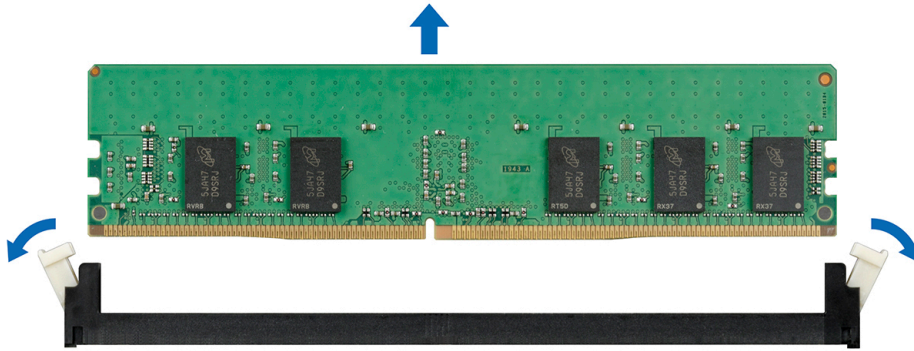
DIMM 모듈 및 NVDIMM-N 모듈의 설치 절차는 동일합니다.

### 전제조건

안전 지침 페이지 58.에 나와 있는 안전 지침을 따릅니다.

**△ 주의:** nvdimm를 사용하는 경우 nvdimm-n 배터리 설치해야 합니다- N입니다.

**△ 주의:** 데이터 손실을 방지하고 시스템의 잠재적인 손상을, nvdimm-n 전지를 설치하기 전에 시스템, 시스템, nvdimm-n 및 nvdimm-n에 있는 LEDs의 LED에 있는 LEDs 전지가이 꺼져 있는지 확인합니다.

**△ 주의:** 시스템이 충분히 냉각되도록 하려면 메모리 모듈 보호물이 채워지지 않은 메모리 소켓에 메모리 모듈 보호물을 설치해야 합니다. 해당 소켓에 메모리를 설치하려는 경우에만 메모리 모듈 보호물을 분리하십시오.

### 단계

1. 해당하는 메모리 모듈 소켓을 찾습니다.

**△ 주의:** 메모리 모듈 가운데 부분 또는 금속 접촉면을 만지지 않고 카드 모서리로 메모리 모듈을 잡아야 합니다.

△ **주의:** 설치 중에 메모리 모듈 또는 메모리 모듈 소켓의 손상을 방지하려면 메모리 모듈을 구부리거나 휘지 마십시오. 메모리 모듈의 양쪽 끝을 동시에 삽입합니다. 하는 두 메모리 모듈의 양쪽 끝을 동시에 삽입합니다 합니다.

2. 메모리 모듈을 소켓에 삽입하려면 메모리 모듈 소켓의 배출기를 밖으로 엽니다.
3. 메모리 모듈의 에지 커넥터를 메모리 모듈 소켓의 맞춤 키와 맞추고 메모리 모듈을 소켓에 삽입합니다.

△ **주의:** 메모리 모듈의 중심부에 힘을 가하면 안됩니다. 메모리 모듈 양쪽 끝에 동일하게 힘을 가해야 합니다.

① **노트:** 메모리 모듈 소켓에는 메모리 모듈을 한 방향으로만 소켓에 설치할 수 있는 맞춤 키가 있습니다.

4. 소켓 레버가 제자리에 끼워질 때까지 엄지 손가락으로 메모리 모듈을 단단히 누릅니다.



그림 51. 메모리 모듈 설치

#### 다음 단계

1. 프로세서 1과 연결된 메모리를 설치하는 경우 공기 덮개를 설치합니다.
2. 시스템 내부 작업을 마친 후의 절차를 따릅니다.
3. 메모리 모듈이 올바르게 설치되었는지 확인하려면 <F2> 키를 누르고 **System Setup Main Menu > System BIOS > Memory Settings**로 이동합니다. **Memory Settings(메모리 설정)** 화면에서 시스템 메모리 크기는 설치된 메모리의 업데이트된 용량을 반영해야 합니다.
4. 값이 올바르지 않은 경우 메모리 모듈이 하나 이상 제대로 설치되지 않을 수 있습니다. 메모리 모듈이 해당 소켓에 단단히 장착되었는지 확인합니다.
5. 시스템 진단 프로그램에서 시스템 메모리 검사를 실행합니다.

## 프로세서 및 방열판

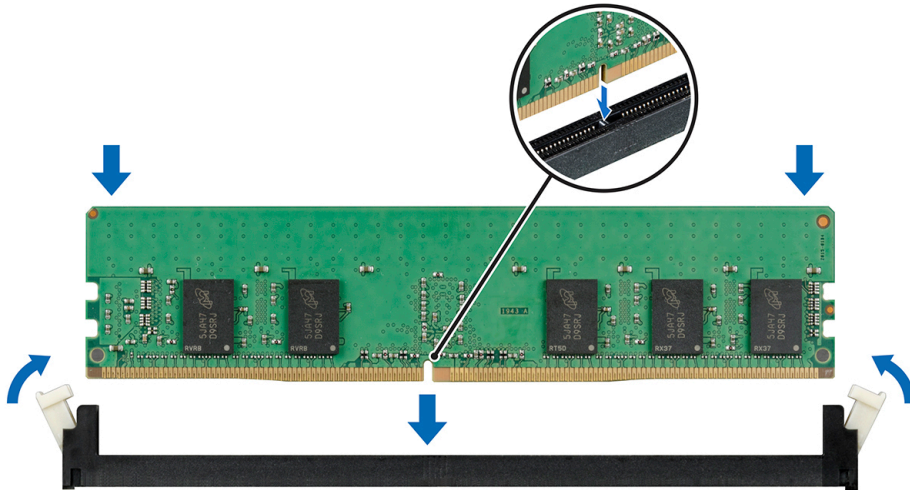
### 프로세서 및 방열판 모듈 제거

#### 전제조건

⚠ **경고:** 방열판은 시스템의 전원이 꺼진 후에도 매우 뜨거울 수 있으므로 만지지 마십시오. 방열판을 분리하기 전에 충분히 냉각시켜야 합니다.

1. 안전 지침 페이지 58.에 나와 있는 안전 지침을 따릅니다.
2. 컴퓨터 내부 작업을 시작하기 전에 페이지 59의 절차를 따릅니다.
3. 공기 덮개를 제거합니다(프로세서 1을 제거하는 경우).

## 단계

1. Torx #T30 스크루 드라이버를 사용하여 다음 순서로 방열판의 나사를 풉니다.
  - a. 첫 번째 나사를 3번 돌려 풉니다.
  - b. 두 번째 나사를 완전히 풉니다.
  - c. 첫 번째 나사로 돌아가 완전히 풉니다.

**① 노트:** 나사가 부분적으로 풀렸을 때 방열판이 파란색 보존 클립에서 빠져나오는 것이 정상입니다. 계속 하나 이상의 나사를 푸십시오.
2. 두 파란색 보존 클립을 동시에 누르면서 PHM(Processor and Heat Sink Module)을 들어 올려 시스템에서 분리합니다.
3. 프로세서 쪽이 위를 향하도록 PHM을 옆에 놓습니다.



그림 52. 프로세서 및 방열판 모듈(1U) 제거

## 다음 단계

프로세서 및 방열판 모듈을 설치합니다.

## 프로세서 및 방열판 모듈에서 프로세서 제거

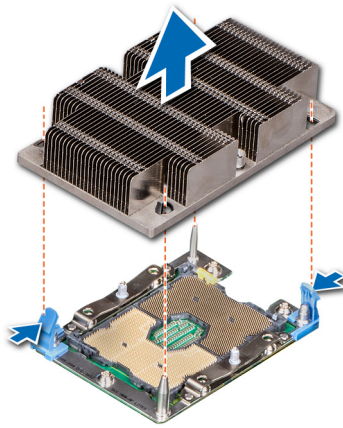
### 전제조건

**① 노트:** 프로세서나 방열판을 교체할 시에만 프로세서 및 방열판 모듈에서 프로세서만 분리합니다. 이 절차는 시스템 보드 교체 시에는 필요하지 않습니다.

1. 안전 지침 페이지 58.에 나와 있는 안전 지침을 따릅니다.
2. 컴퓨터 내부 작업을 시작하기 전에 페이지 59의 절차를 따릅니다.
3. 공기 덮개를 제거합니다(프로세서 1을 제거하는 경우).
4. 프로세서 및 방열판 모듈 제거

## 단계

1. 프로세서 쪽이 위를 향하도록 방열판을 놓습니다.
2. 평면 블레이드 드라이버를 노란색 레이블로 표시된 릴리스 슬롯에 삽입합니다. 트위스트( 살짝 들어되지 않는) 드라이버가 파손을 열 봉합을 복사해 붙여 넣으십시오.
3. 프로세서 브래킷의 고정 클립을 눌러 방열판에서 브래킷을 잠금 해제합니다.



그림 53 . 프로세서 브래킷 풀기

4. 브래킷과 프로세서를 방열판에서 들어 올리고 프로세서 트레이에 프로세서 쪽이 아래를 향하게 놓습니다.
5. 브래킷의 바깥쪽 가장자리를 구부려 프로세서에서 브래킷을 분리합니다.

**이** **노트:** 프로세서와 브래킷을 트레이에 배치되었는지 확인합니다 후하 방열판을 분리합니다.

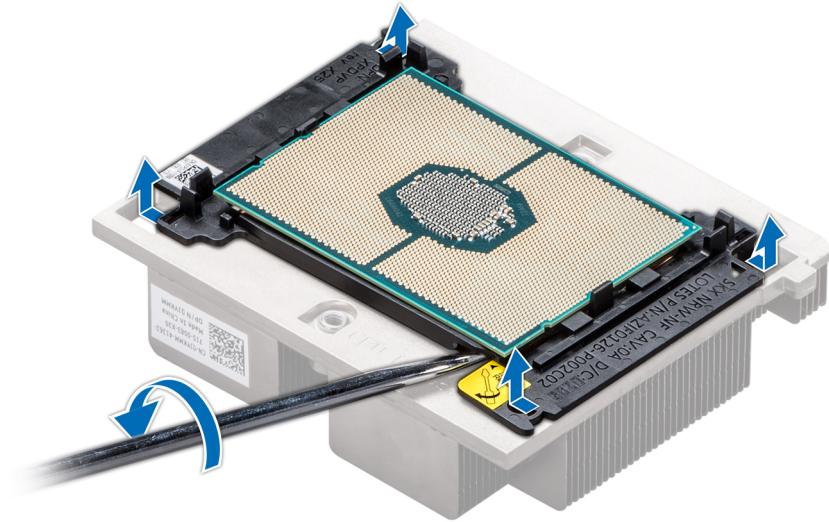

그림 54 . 프로세서 브래킷 분리

#### 다음 단계

프로세서를 프로세서 및 방열판 모듈에 설치합니다.

## 프로세서 및 방열판 모듈에 프로세서 설치

#### 전제조건

안전 지침 페이지 58.에 나와 있는 안전 지침을 따릅니다.

## 단계

1. 프로세서를 프로세서 트레이에 넣습니다.

**① 노트:** 프로세서 트레이의 핀 1 표시등이 프로세서의 핀 1 표시등과 정렬되었는지 확인합니다.

2. 프로세서가 브래킷의 클립에 잠기도록 프로세서 주변 브래킷의 바깥쪽 가장자리를 구부립니다.

**① 노트:** 프로세서에 브래킷을 놓기 전에 브래킷의 핀 1 표시등이 프로세서의 핀 1 표시등과 정렬되었는지 확인합니다.

**① 노트:** 방열판을 설치하기 전에 프로세서와 브래킷을 트레이에 배치했는지 확인합니다.



그림 55. 프로세서 브래킷 설치

3. 기존 방열판을 사용하는 경우, 방열판에 존재하는 열 그리스를 깨끗하고 보풀이 없는 천을 사용하여 제거합니다.

4. 프로세서 키트에 포함된 열 그리스 주사기를 사용하여 프로세서 상단의 네모꼴 설계에 그리스를 바릅니다.

**△ 주의:** 열 그리즈를 지나치게 많이 사용하면 여분의 그리즈가 프로세서 소켓에 묻어 더러워질 수 있습니다.

**① 노트:** 열 그리스 주사기는 일회용입니다. 사용한 주사기는 폐기하십시오.



그림 56 . 프로세서 상단에 열 그리스 바르기

5. 방열판을 프로세서에 놓고 브래킷이 방열판에 고정될 때까지 방열판 베이스를 아래로 누릅니다.

**i** 노트:

- 브래킷의 2개 가이드 핀 구멍이 방열판의 가이드 구멍과 일치하는지 확인합니다.
- 방열판 핀을 누르지 마십시오.
- 프로세서와 브래킷에 방열판을 놓기 전에 브래킷의 핀 1 표시등이 방열판의 핀 1 표시등과 정렬되었는지 확인합니다.

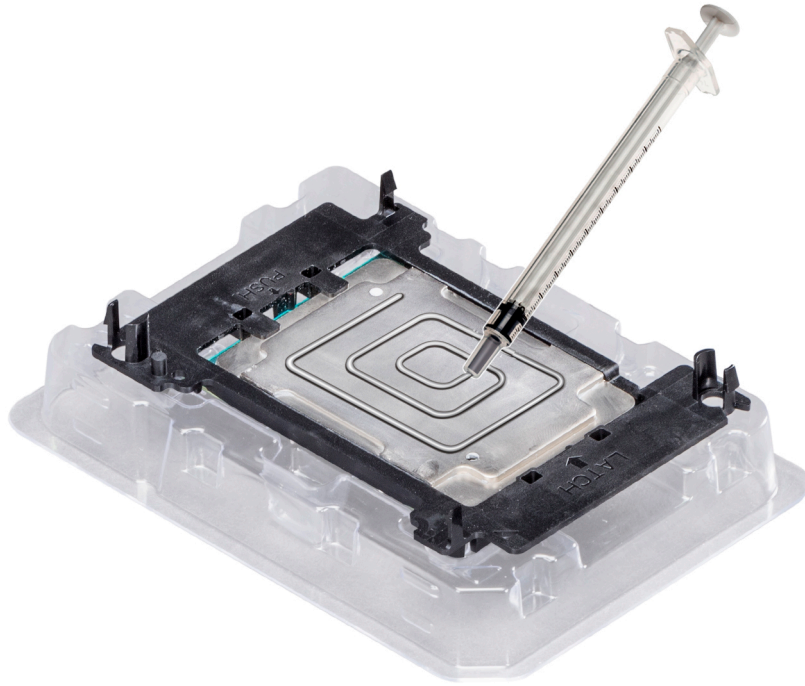

그림 57. 방열판을 프로세서에 설치

#### 다음 단계

1. 프로세서 및 방열판 모듈 설치
2. 공기 덮개를 설치합니다(프로세서 1을 설치하는 경우).
3. 시스템 내부 작업을 마친 후 페이지 59의 절차를 따릅니다.

## 프로세서 및 방열판 모듈 장착

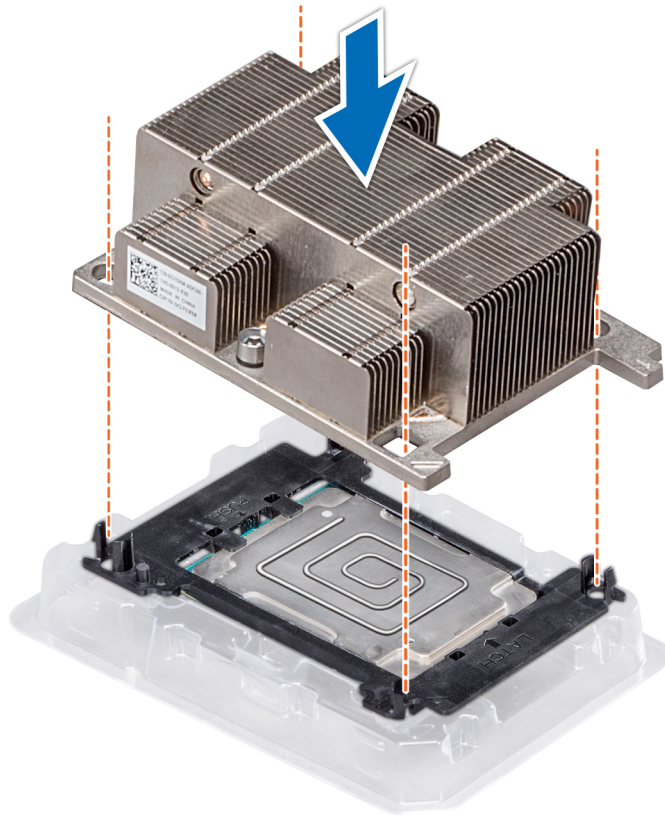
#### 전제조건

**△ 주의:** 프로세서를 분리할 의도가 아니라면 프로세서에서 방열판을 분리하지 마십시오. 방열판은 적절한 열 상태를 유지하는 데 필요합니다.

1. 안전 지침 페이지 58에 나와 있는 안전 지침을 따릅니다.
2. 설치되어 있는 경우, 프로세서 보호물을 제거합니다.

프로세서 보호물을 제거하는 절차는 프로세서를 제거하는 절차와 유사합니다.

#### 단계

1. 방열판의 핀 -1 표시등을 시스템 보드에 맞춘 다음 PHM(Processor and Heat sink Module)을 프로세서 소켓에 놓습니다.

**△ 주의:** 방열판에 여러 핀이 손상되지 않도록 하려면, 방열판을 여러 핀을 아래로 누르지 마십시오.

**i 노트:** phm이 병렬 있는지 확인하십시오. 시스템 보드 구성 요소를 손상을 방지하려면.

2. 청색 고정 클립을 안쪽으로 밀어 방열판을 허용하려면 드롭다운 전지를 제자리에 끼웁니다.
3. 한 손으로 방열판을 지지합니다.

4. 아래 순서에 따라 십자 드라이버(Torx #T30)를 사용하여 방열판의 나사를 조입니다.
  - a. 첫 번째 나사를 부분적으로 조입니다(약 3번).
  - b. 두 번째 나사를 완전히 조입니다.
  - c. 첫 번째 나사를 완전히 조입니다.
 나사를 부분적으로 조였을 때 PHM이 청색 고정 클립에서 빠져나오는 경우 PHM을 고정하려면 다음 단계를 수행하십시오.
  - a. 두 방열판 나사를 완전히 풀니다.
  - b. PHM을 파란색 보존 클립으로 내리고 2단계에서 설명된 절차를 따릅니다.
  - c. PHM을 시스템 보드에 고정하고 4단계에 설명된 절차를 따릅니다.

**① 노트:** 프로세서 및 방열판 모듈 고정 나사를 0.13 kgf-m(1.35 N.m 또는 12 in-lbf) 이상 조여서는 안 됩니다.



그림 58 . 프로세서 및 방열판 모듈(1U) 설치

#### 다음 단계

1. 공기 덮개를 설치합니다(프로세서 1을 설치하는 경우).
2. 시스템 내부 작업을 마친 후의 절차를 따릅니다.

## 내부 MiniPERC 라이저

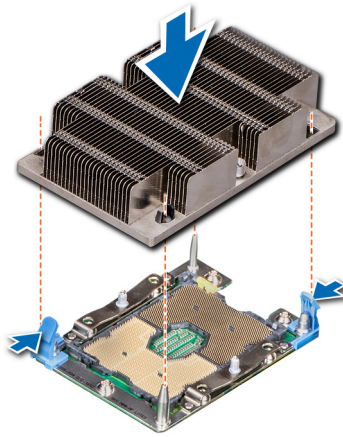
### 내부 MiniPERC 라이저 제거

#### 전제조건

1. 안전 지침 페이지 58.에 나와 있는 안전 지침을 따릅니다.
2. 컴퓨터 내부 작업을 시작하기 전에 페이지 59의 절차를 따릅니다.
3. 쉽게 접근할 수 있도록 케이블 가이드 래치를 엽니다.

#### 단계

1. 플런저를 엽니다.
2. 파란색 접촉점을 잡고 내부 MiniPERC 라이저를 들어 올립니다.



그림 59 . 내부 MiniPERC 라이저 제거

3. 라이저를 돌려 PERC 케이블에 액세스합니다.
4. Phillips(+) #2 스크루 드라이버를 사용하여 PERC 케이블을 MiniPERC 라이저에 연결하는 나사를 풉니다.

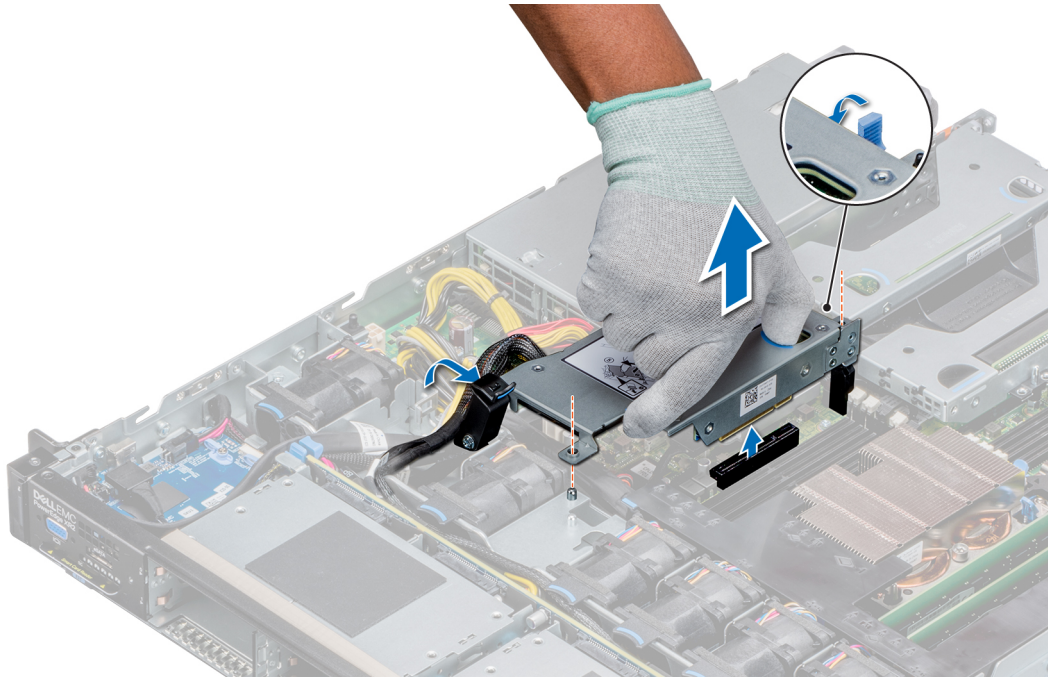

그림 60 . 라이저에서 PERC 케이블 제거

**다음 단계**

1. 시스템 내부 작업을 마친 후 페이지 59의 절차를 따릅니다.
2. 내부 MiniPERC 라이저를 설치합니다.

## 내부 MiniPERC 라이저 설치

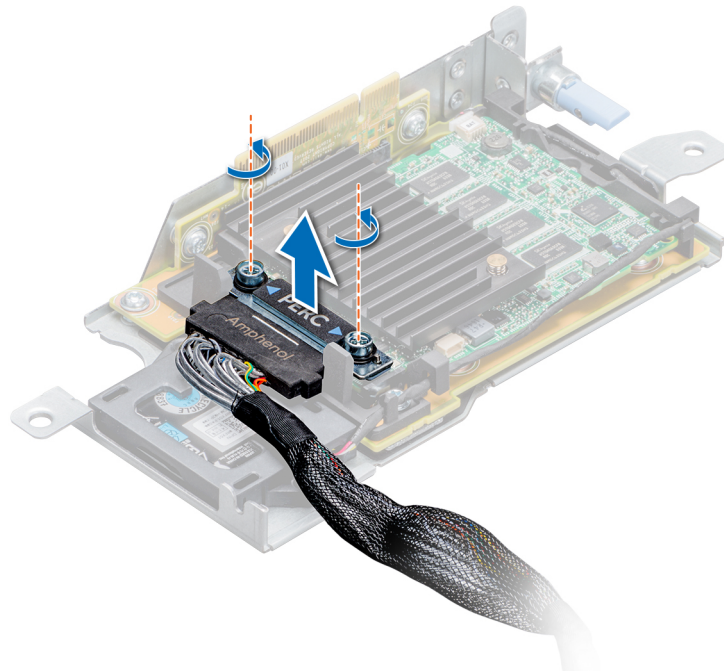
### 전제조건

1. 안전 지침 페이지 58.에 나와 있는 안전 지침을 따릅니다.
2. 컴퓨터 내부 작업을 시작하기 전에 페이지 59의 절차를 따릅니다.

### 단계

1. Phillips(+) #2 스크루 드라이버를 사용하여 PERC 케이블을 MiniPERC 라이저에 연결하는 나사를 조입니다.



그림 61 . PERC 케이블 설치

2. 파란색 접착점을 잡고 내부 MiniPERC 라이저의 슬롯을 시스템의 가이드에 맞춥니다.

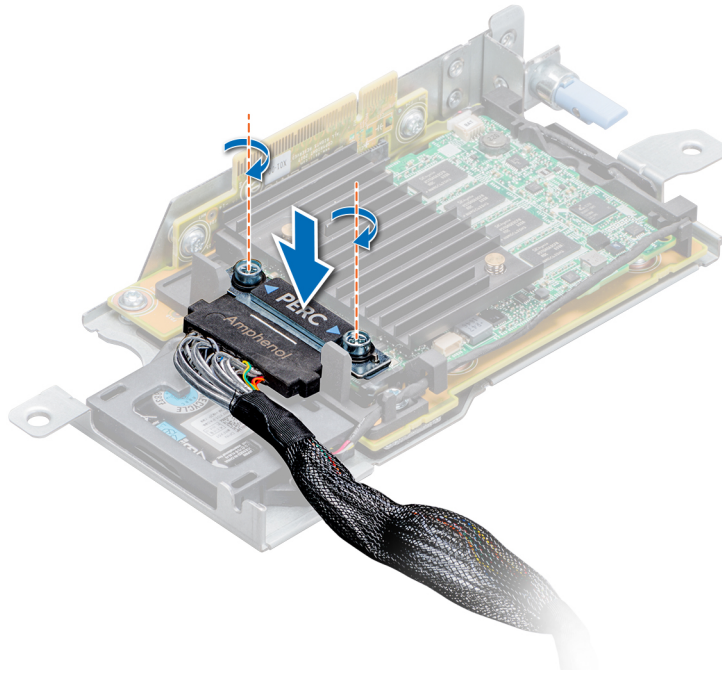

그림 62 . 내부 MiniPERC 라이저 설치

3. 플런저를 들어 올려 라이저를 제자리에 고정시킵니다.

#### 다음 단계

1. 케이블 가이드 래치를 닫습니다.
2. 시스템 내부 작업을 마친 후 페이지 59의 절차를 따릅니다.

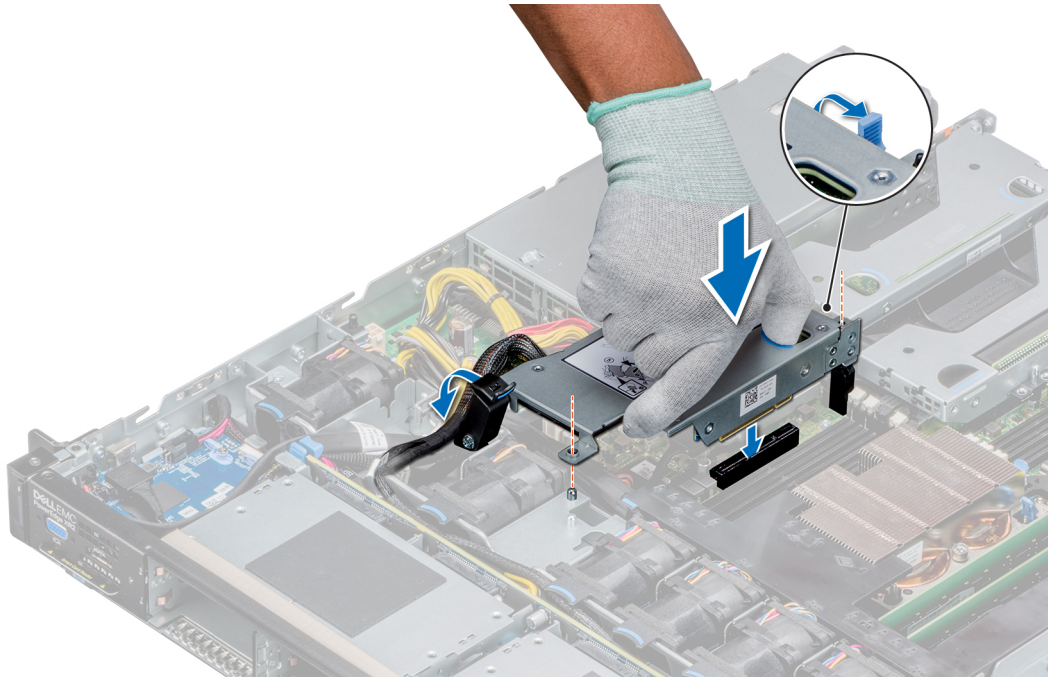
## 확장 카드 및 확장 카드 라이저

**이** 노트: SEL(시스템 이벤트 로그) 이벤트가 기록됩니다 확장 카드 라이저를가 지원되지 않으면 또는 누락되었습니다. 시스템 전원이 켜지는 데 영향을 미치지 않습니다. 하지만 오류 메시지와 함께 F1/F2 일시 중지가 발생하면 [www.dell.com/poweredgemanuals](http://www.dell.com/poweredgemanuals)에서 Dell EMC PowerEdge 서버 문제 해결 가이드의 확장 카드 문제 해결 섹션을 참조하십시오.

## 확장 카드 라이저 분리

#### 전제조건

1. 안전 지침에 나와 있는 안전 지침을 따릅니다.
2. 시스템 내부에서 작업하기 전의 절차를 따릅니다.
3. 내부 MiniPERC 라이저를 제거합니다(확장 카드 라이저 2에 해당).

#### 단계

접촉점을 잡고 확장 카드 라이저를 들어 올립니다.



그림 63 . 로우 프로파일 라이저 오른쪽(라이저 1) 제거



그림 64 . 로우 프로파일 라이저(라이저 2) 제거

**다음 단계**

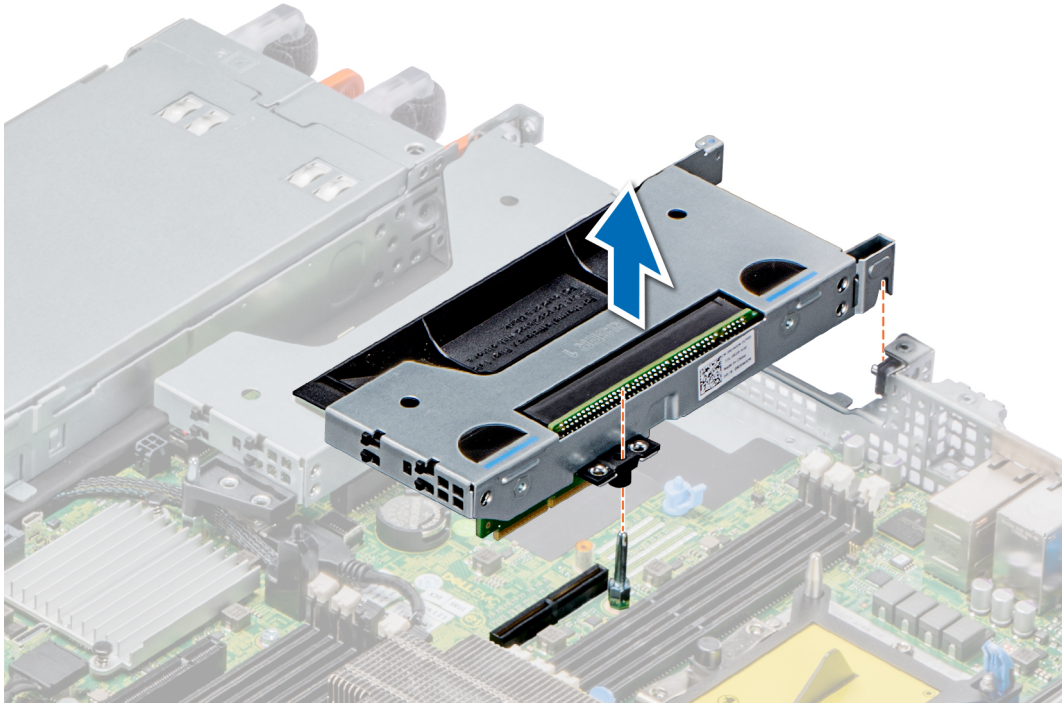
확장 카드 라이저를 설치합니다.

## 확장 카드 라이저 설치

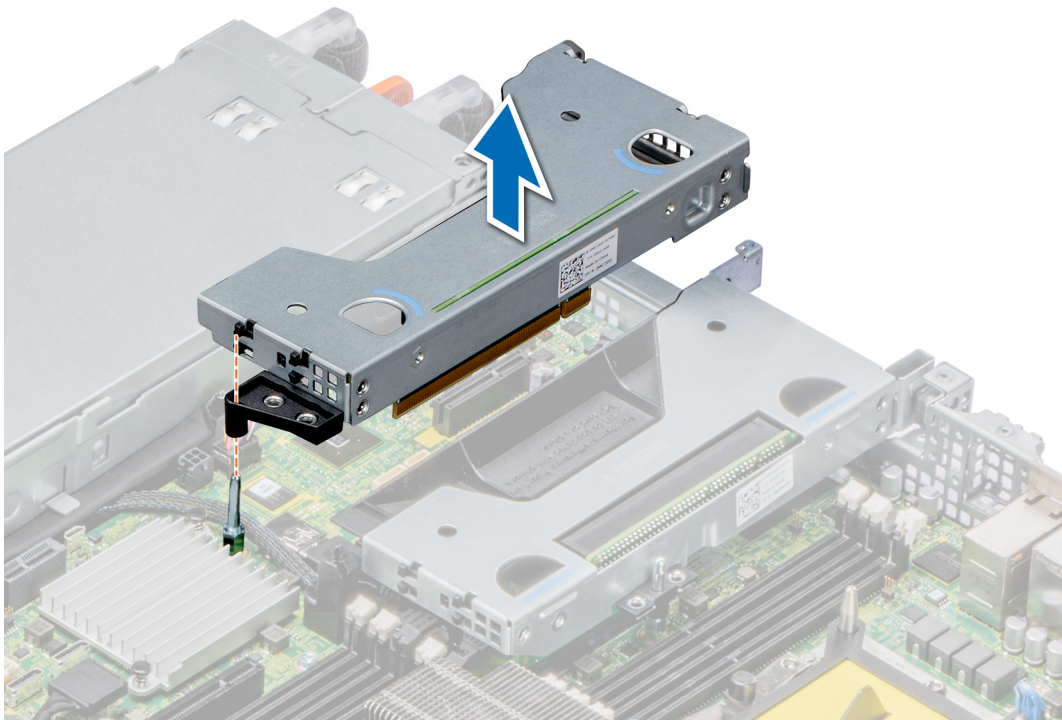
### 전제조건

1. [안전 지침](#) 페이지 58.에 나와 있는 안전 지침을 따릅니다.

### 단계

1. 제거되어 있는 경우 [확장 카드 라이저](#)에 [확장 카드](#)를 설치합니다.



그림 65. 로우 프로파일 라이저 오른쪽(라이저 1) 설치

2. 접착점을 잡고 확장 카드 라이저를 시스템 보드의 커넥터 및 라이저 가이드 핀에 맞춥니다.
3. 확장 카드 라이저 커넥터가 커넥터에 완전히 장착될 때까지 확장 카드 라이저를 제자리로 내립니다.

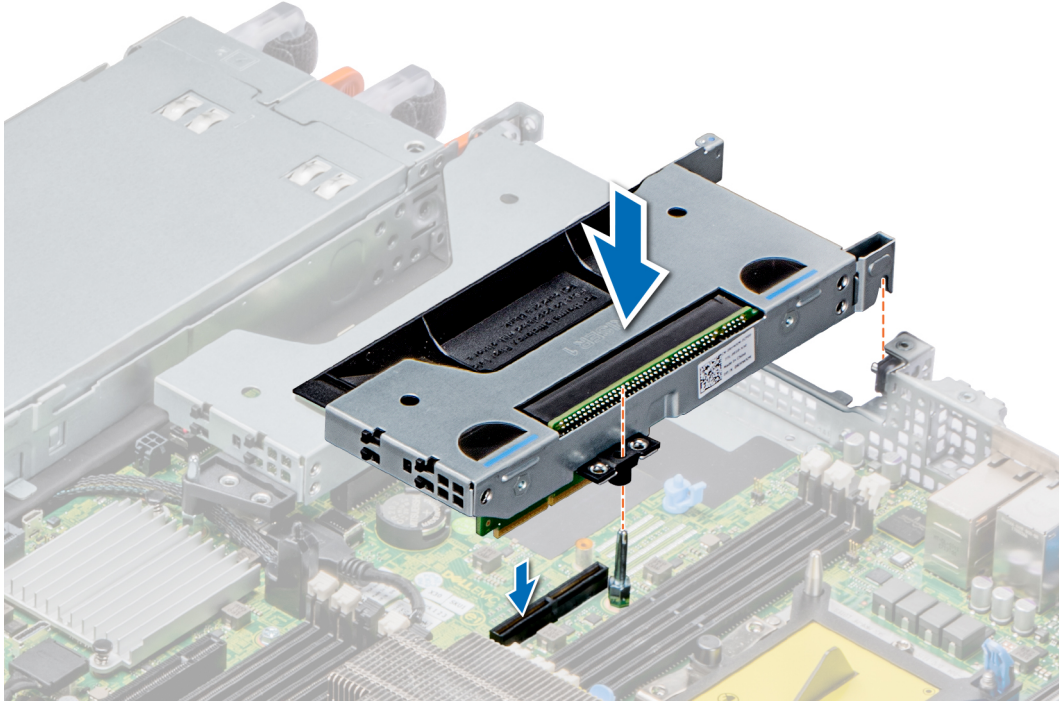

그림 66 . 로우 프로파일 라이저 왼쪽(라이저 2) 설치

#### 다음 단계

1. 내부 MiniPERC 라이저를 장착합니다(확장 카드 라이저 2에 적용됨).
2. 시스템 내부 작업을 마친 후 페이지 59의 절차를 따릅니다.
3. 카드 설명서에 설명된 대로 카드에 필요한 모든 장치 드라이버를 설치합니다.

## 확장 카드 라이저에서 확장 카드 제거

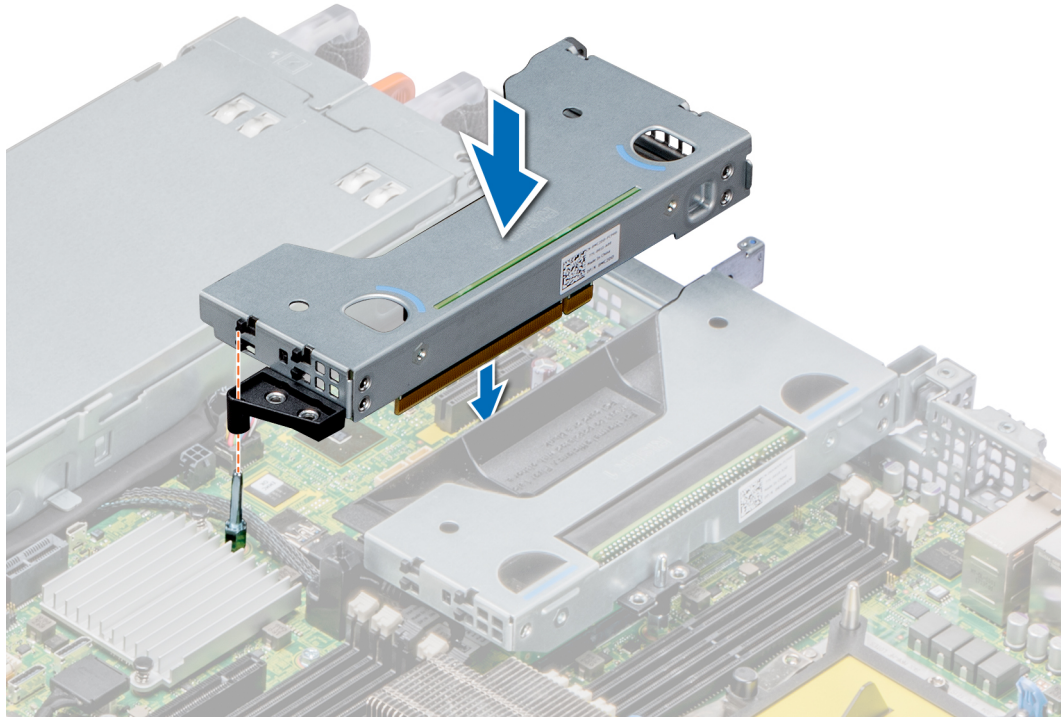
#### 전제조건

1. 안전 지침 페이지 58에 나와 있는 안전 지침을 따릅니다.
2. 컴퓨터 내부 작업을 시작하기 전에 페이지 59의 절차를 따릅니다.
3. 해당하는 경우 공기 덮개를 제거합니다.
4. 확장 카드 라이저 제거
5. 해당하는 경우 확장 카드에서 케이블을 연결 해제합니다.

#### 단계

1. 라이저의 슬롯에서 확장 카드 래치를 들어 올립니다(로우 프로파일 확장 라이저 1).
2. 확장 카드의 가장자리를 잡고 카드 에지 커넥터가 라이저의 확장 카드 커넥터에서 분리될 때까지 카드를 잡아당깁니다.



그림 67. 로우 프로파일 라이저에서 확장 카드 제거

3. 확장 카드를 교체하지 않는 경우 필러 브래킷을 설치하십시오.

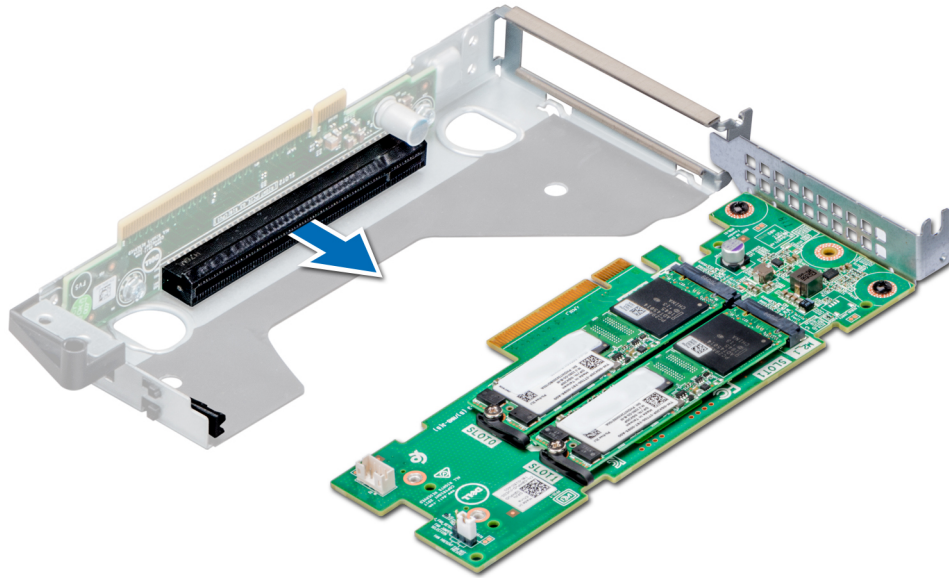

그림 68. 로우 프로파일 라이저의 필러 브래킷 설치

**다음 단계**

1. 확장 카드 라이저에 확장 카드 설치
2. 카드를 영구적으로 제거하는 경우 금속 필러 브래킷을 빈 확장 슬롯 공간에 설치하고 확장 카드 래치를 밀습니다.
  - 이 노트:** 시스템의 FCC(Federal Communications Commission) 인증을 유지하려면 필러 브래킷을 빈 확장 카드 슬롯에 설치해야 합니다. 브래킷은 또한 시스템 안으로 먼지 및 이물질이 들어오는 것을 막고 시스템 내부의 적절한 냉각 및 공기 흐름을 도와 줍니다.

- 로우 프로파일 라이저 1에서 카드를 영구적으로 제거하는 경우, 시스템의 적절한 공기 흐름을 보장하기 위해 카드 보호물을 설치합니다.

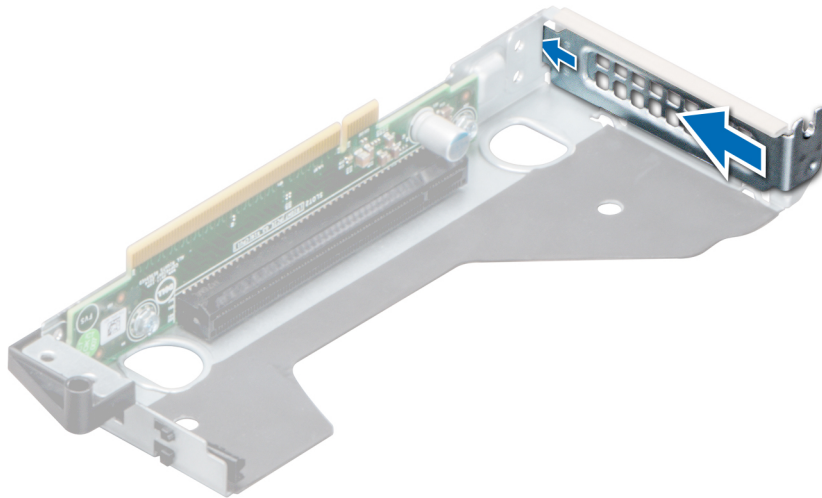
## 확장 카드 라이저에 확장 카드 설치

### 전제조건

- 안전 지침 페이지 58에 나와 있는 안전 지침을 따릅니다.
- 새 확장 카드를 설치한 경우, 포장을 풀고 설치를 위한 카드를 준비합니다.
  - 노트:** 지침을 보려면 카드와 함께 제공된 설명서를 참조하십시오.

### 단계

- 라이저의 확장 카드 래치를 들어 올립니다(로우 프로파일 확장 라이저 1).
- 로우 프로파일 확장 라이저 1에 새 카드를 설치하는 경우 카드 보호물을 제거합니다.
- 해당되는 경우 필러 브래킷을 분리합니다.
  - 노트:** 나중에 사용할 수 있도록 필러 브래킷을 보관해 두십시오. 시스템의 미국 연방 통신위원회(FCC) 인증을 유지하려면 필러 브래킷을 빈 확장 카드 슬롯에 설치해야 합니다. 브래킷은 또한 시스템 안으로 먼지 및 이물질이 들어오는 것을 막고 시스템 내부의 적절한 냉각 및 공기 흐름을 도와줍니다.



그림 69. 로우 프로파일 라이저의 필러 브래킷 제거

- 확장 카드의 모서리를 잡고 확장 카드 에지 커넥터를 라이저의 확장 카드 커넥터에 맞춥니다.
- 카드가 완전히 장착될 때까지 카드 에지 커넥터를 확장 카드 커넥터에 단단히 삽입합니다.
- 확장 카드 고정 래치를 닫습니다.

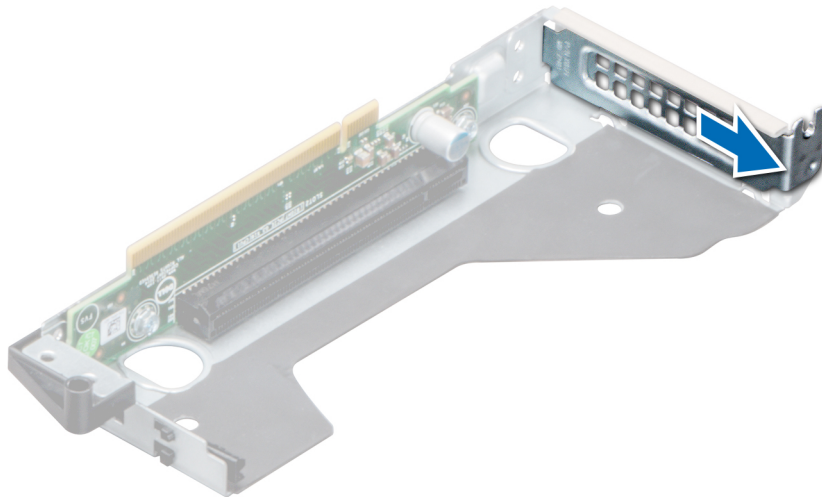

그림 70. 로우 프로파일 라이저에 확장 카드 설치

#### 다음 단계

1. 해당하는 경우 케이블을 확장 카드에 연결합니다.
2. 확장 카드 라이저를 설치합니다.
3. 해당하는 경우 공기 덮개를 설치합니다.
4. 시스템 내부 작업을 마친 후 페이지 59의 절차를 따릅니다.
5. 카드 설명서에 설명된 대로 카드에 필요한 모든 장치 드라이버를 설치합니다.

## GPU

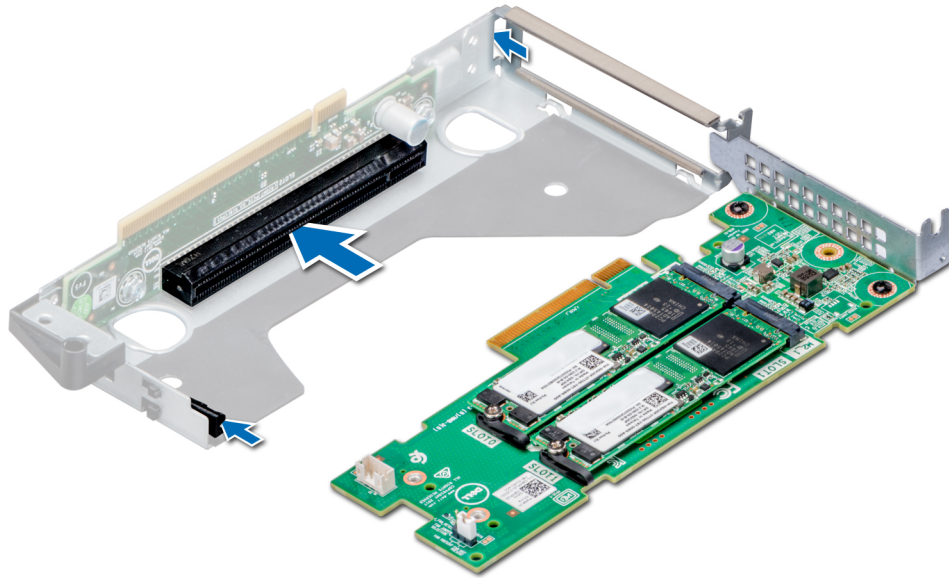
### 확장 카드 라이저에서 GPU 카드 제거

#### 전제조건

1. 안전 지침 페이지 58에 나와 있는 안전 지침을 따릅니다.
2. 컴퓨터 내부 작업을 시작하기 전에 페이지 59의 절차를 따릅니다.
3. 확장 카드 라이저(라이저 2) 제거
  - ① **노트:** GPU는 로우 프로파일 확장 왼쪽 라이저 2에만 설치해야 합니다.
4. 해당하는 경우 확장 카드를 제거합니다.
5. 해당하는 경우 확장 카드에서 케이블을 연결 해제합니다.

#### 단계

1. GPU에서 카드 가이드 래치를 이동합니다.
2. GPU 카드의 가장자리를 잡고 카드 에지 커넥터가 라이저의 확장 카드 커넥터에서 분리될 때까지 카드를 잡아당깁니다.



그림 71. 로우 프로파일 라이저에서 GPU 카드 제거

3. GPU 카드를 교체하지 않는 경우 필러 브래킷을 설치하십시오.

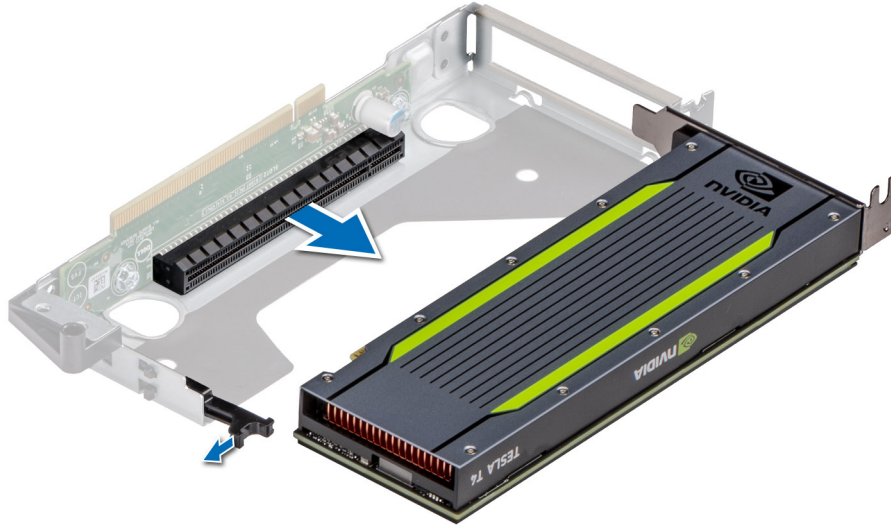

그림 72. 필러 브래킷 설치

#### 다음 단계

1. 확장 카드 라이저에 GPU 카드를 설치합니다.
2. 카드를 영구적으로 제거하는 경우 금속 필러 브래킷을 빈 확장 슬롯 공간에 설치하고 확장 카드 래치를 닫습니다.

## 확장 카드 라이저에 GPU 카드 설치

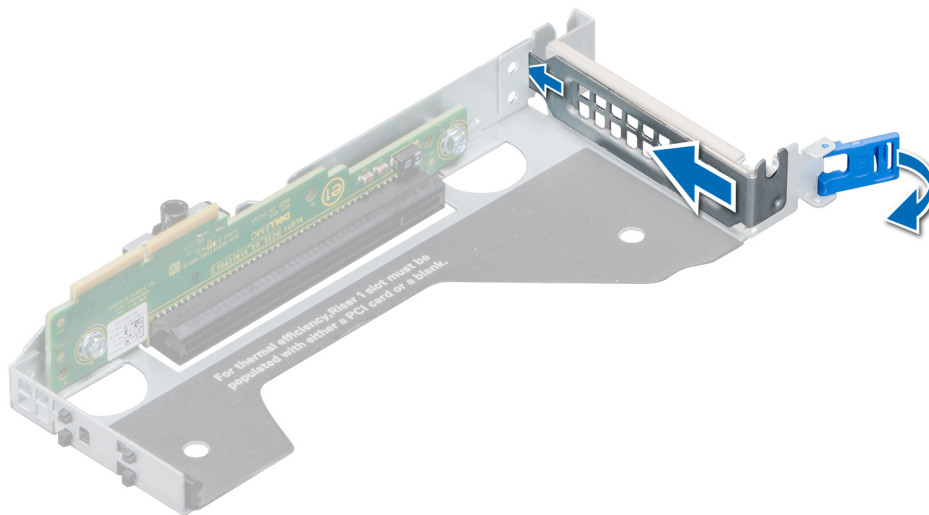
#### 전제조건

1. [안전 지침](#) 페이지 58.에 나와 있는 안전 지침을 따릅니다.
2. 새 GPU 카드를 설치하는 경우 확장 카드의 포장을 풀고 설치를 준비합니다.
  - ① **노트:** 지침을 보려면 카드와 함께 제공된 설명서를 참조하십시오.
3. 라이저 2 확장 카드를 제거합니다.

**이 노트:** GPU는 로우 프로파일 확장 왼쪽 라이저 2에만 설치해야 합니다.

### 단계

1. 해당되는 경우 필러 브래킷을 분리합니다.

**이 노트:** 나중에 사용할 수 있도록 필러 브래킷을 보관해 두십시오. 시스템의 미국 연방 통신위원회(FCC) 인증을 유지하려면 필러 브래킷을 빈 확장 카드 슬롯에 설치해야 합니다. 브래킷은 또한 시스템 안으로 먼지 및 이물질이 들어오는 것을 막고 시스템 내부의 적절한 냉각 및 공기 흐름을 도와줍니다.



그림 73. 로우 프로파일 라이저의 필러 브래킷 제거

2. GPU 카드의 가장자리를 잡고 카드 에지 커넥터를 라이저의 확장 카드 커넥터에 맞춥니다.
3. GPU 카드가 완전히 장착될 때까지 카드 에지 커넥터를 확장 카드 커넥터에 단단히 삽입합니다.
4. 확장 카드 고정 래치를 닫습니다.

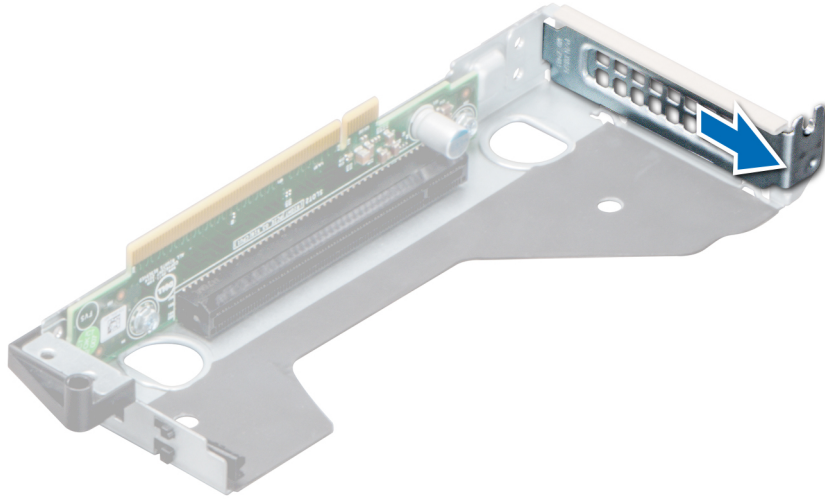

그림 74. 로우 프로파일 라이저에 GPU 카드 설치

## 다음 단계

1. 확장 카드 라이저를 설치합니다.
2. 해당하는 경우 공기 덮개를 설치합니다.
3. 시스템 내부 작업을 마친 후 페이지 59의 절차를 따릅니다.
4. 카드 설명서에 설명된 대로 카드에 필요한 모든 장치 드라이버를 설치합니다.

# NVMe MiniPERC 라이저

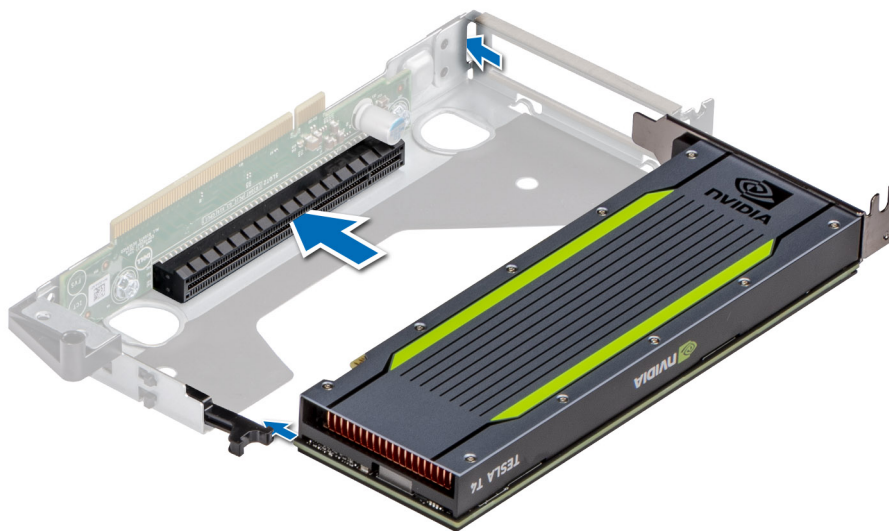
## NVMe PERC 라이저 제거

### 전제조건

1. 안전 지침 페이지 58.에 나와 있는 안전 지침을 따릅니다.
2. 컴퓨터 내부 작업을 시작하기 전에 페이지 59의 절차를 따릅니다.
3. 시스템 보드의 메자닌 B 커넥터에 액세스할 수 있도록 로우 프로파일 오른쪽 라이저(라이저 1)를 제거합니다.

### 단계

1. 케이블 가이드 래치를 엽니다.
2. 시스템 보드에서 메자닌 B 케이블을 연결 해제하고 케이블 가이드 클립에서 케이블을 제거합니다.
3. NVMe 백플레인에서 PERC 케이블과 NVMe 브리지 케이블을 연결 해제합니다.
4. 파란색 접촉점을 잡고 NVMe PERC 라이저를 들어 올립니다.



그림 75 . NVMe PERC 라이저 제거

## 다음 단계

1. 시스템 내부 작업을 마친 후 페이지 59의 절차를 따릅니다.
2. NVMe PERC 라이저 설치

## NVMe PERC 라이저 설치

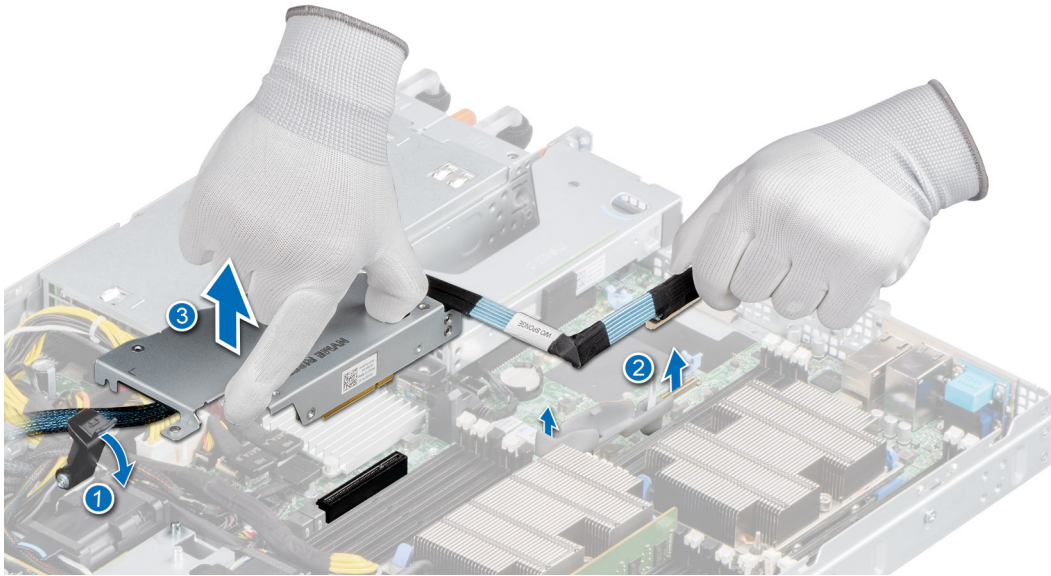
### 전제조건

1. 안전 지침 페이지 58.에 나와 있는 안전 지침을 따릅니다.
2. 컴퓨터 내부 작업을 시작하기 전에 페이지 59의 절차를 따릅니다.

## 단계

1. PERC 케이블을 miniPERC 카드에 연결하고 NVMe 브리지 케이블을 NVMe 브리지 커넥터에 연결합니다.
2. 파란색 접촉점을 잡고 NVMe 브리지 카드 에지 커넥터가 시스템 보드의 커넥터에 완전히 장착될 때까지 라이저를 제자리에 내립니다.



그림 76 . NVMe PERC 라이저 설치

3. 케이블 가이드 클립을 통해 메자닌 B 케이블을 가이드하고 메자닌 B 케이블을 시스템 보드의 메자닌 B 커넥터에 연결합니다.
4. 케이블 가이드 래치를 열고 PERC 케이블과 NVMe 브리지 케이블을 NVMe 백플레인 쪽으로 라우팅합니다.
5. PERC 및 NVMe 브리지 케이블을 NVMe 백플레인에 연결합니다.

## 다음 단계

1. 케이블 가이드 래치를 닫습니다.
2. 로우 프로파일 우측 라이저(라이저 1)를 설치합니다.
3. 시스템 내부 작업을 마친 후 페이지 59의 절차를 따릅니다.

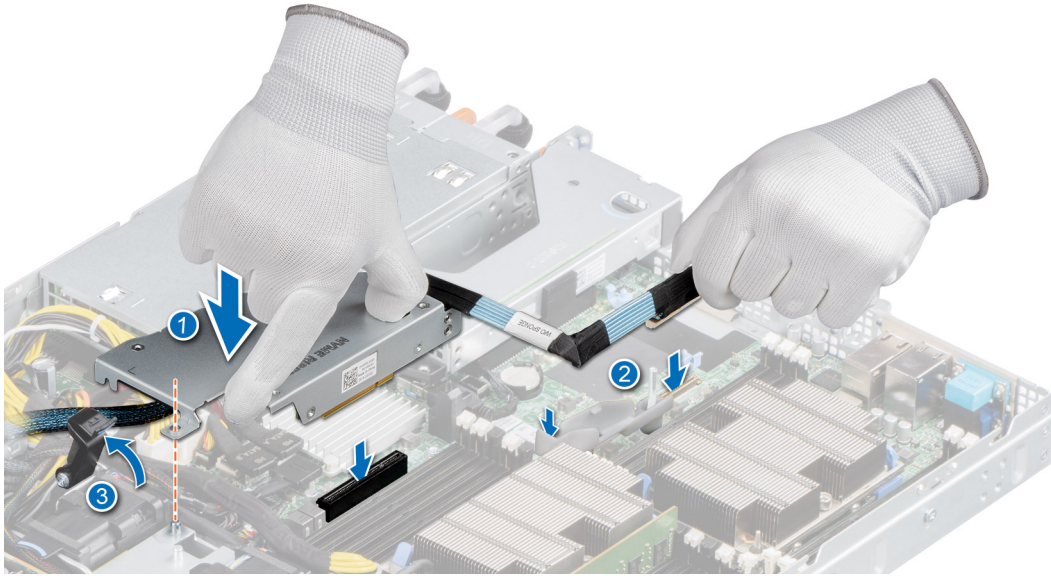
# 미니 PERC

## NVMe PERC 라이저에서 MiniPERC 카드 제거

### 전제조건

1. 안전 지침 페이지 58에 나와 있는 안전 지침을 따릅니다.
2. 컴퓨터 내부 작업을 시작하기 전에 페이지 59의 절차를 따릅니다.
3. NVMe PERC 라이저 제거

## 단계

1. NVMe 브리지 커넥터 보드에서 NVMe 브리지 케이블을 연결 해제합니다.
2. NVMe 브리지 커넥터 보드를 제거하려면 Phillips(+) #2 나사 드라이버를 사용하여 NVMe 브리지 커넥터 보드를 고정하는 2개의 나사를 풀고 제거합니다.



그림 77 . NVMe 브리지 커넥터 보드 제거

3. PERC 케이블을 제거하려면 Phillips(+) #2 스크루 드라이버를 사용하여 PERC 케이블을 MiniPERC 라이저에 연결하는 나사를 풀니다.

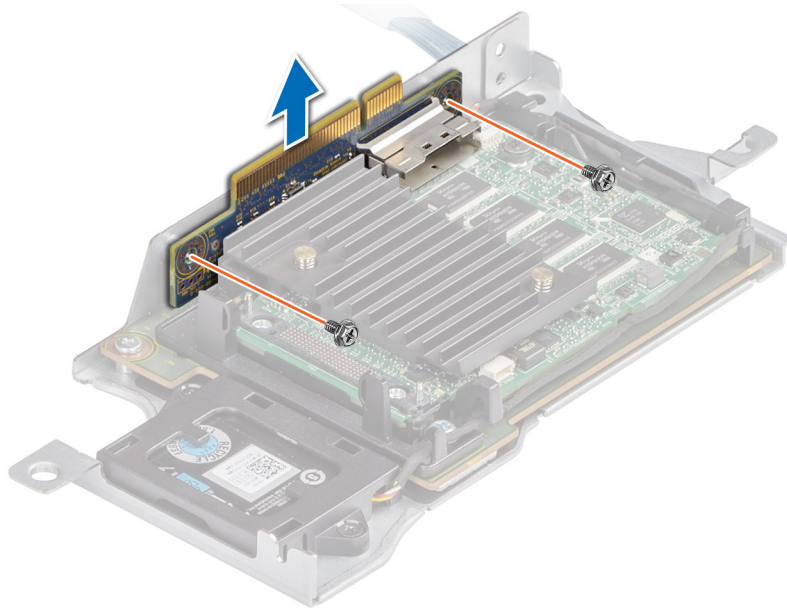

그림 78 . 라이저에서 miniPERC 케이블 제거

4. 해당하는 경우, PERC 배터리를 제거하고, 케이블을 miniPERC 카드에서 연결 해제한 다음, Phillips(+) #1 스크루 드라이버를 사용하여 배터리 케이스를 고정하는 나사를 풀고 제거합니다.

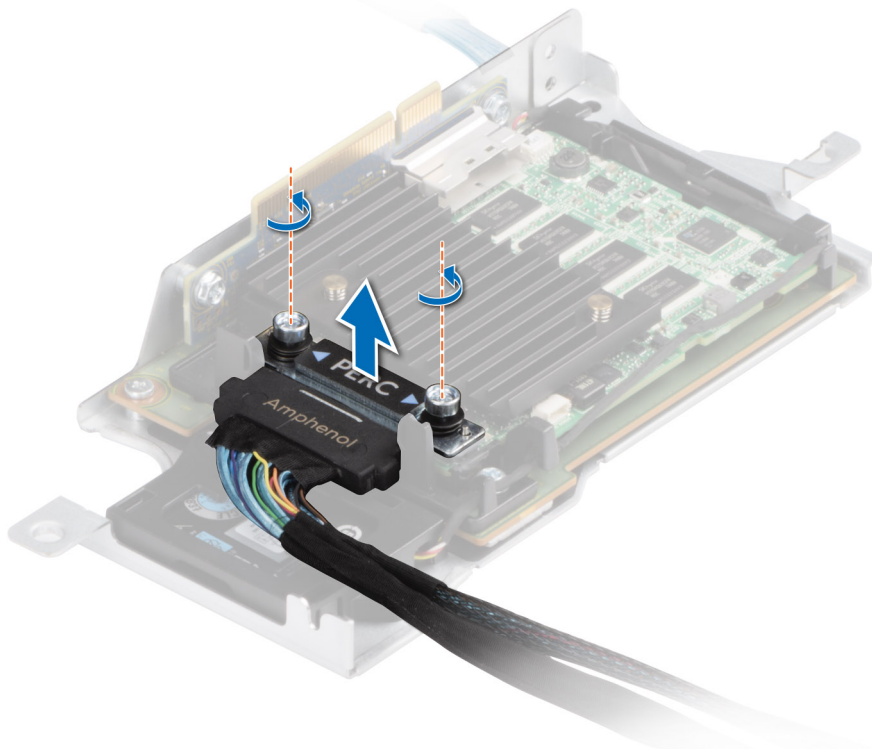

그림 79 . miniPERC 배터리 제거

5. 미니 PERC 카드와 배터리(해당하는 경우)를 들어 올려 NVMe 라이저에서 분리합니다.

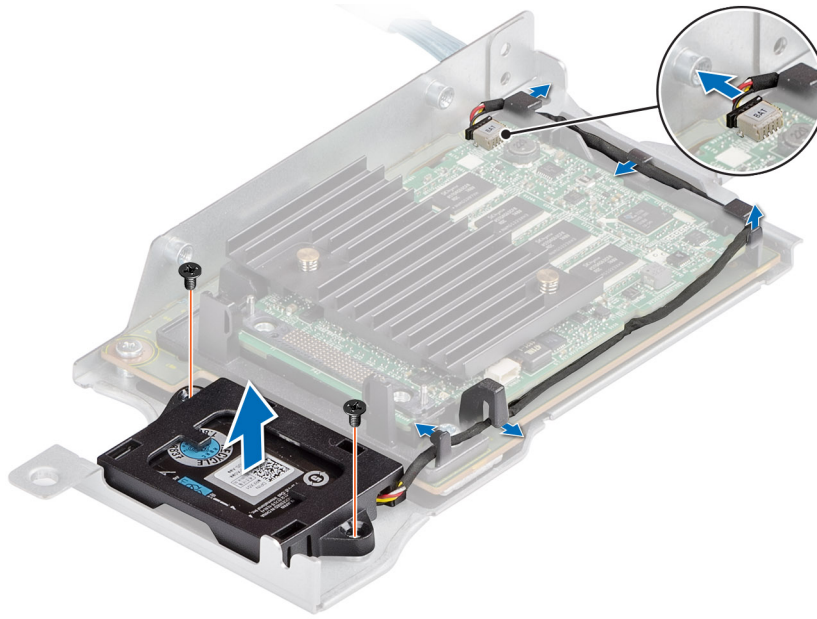

그림 80 . miniPERC 카드 제거

**다음 단계**

1. 시스템 내부 작업을 마친 후 페이지 59의 절차를 따릅니다.
2. MiniPERC 카드 설치

## NVMe PERC 라이저에 miniPERC 카드 설치

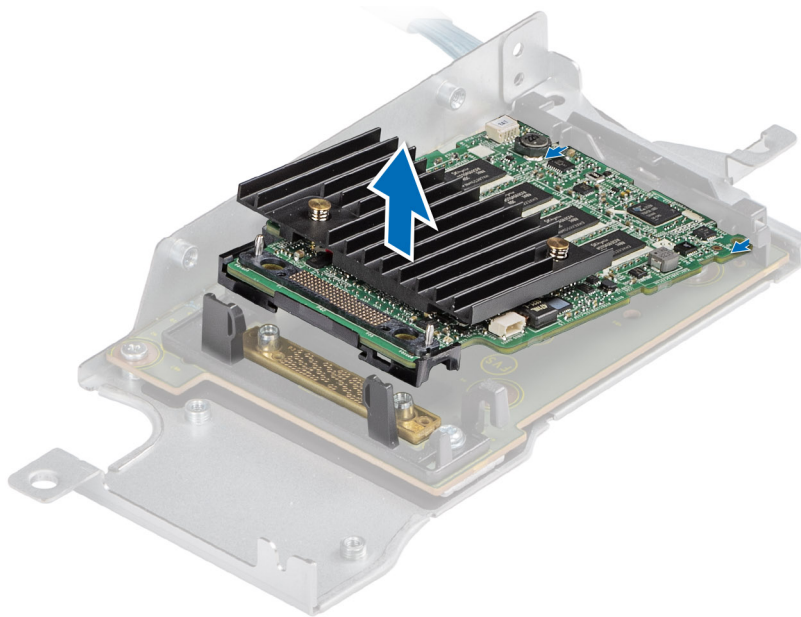
**전제조건**

1. 안전 지침 페이지 58에 나와 있는 안전 지침을 따릅니다.
2. 컴퓨터 내부 작업을 시작하기 전에 페이지 59의 절차를 따릅니다.

## 단계

1. NVMe PERC 라이저에 miniPERC 카드를 놓습니다.



그림 81 . miniPERC 카드 설치

2. 해당하는 경우, 배터리를 해당 위치에 놓으려면 배터리 케이블을 miniPERC 카드에 연결한 다음 라이저를 따라 PERC 배터리 케이블을 라우팅합니다.

**① | 노트:** 케이블을 올바르게 라우팅하지 않으면 PERC 배터리를 해당 위치에 장착할 수 없습니다.

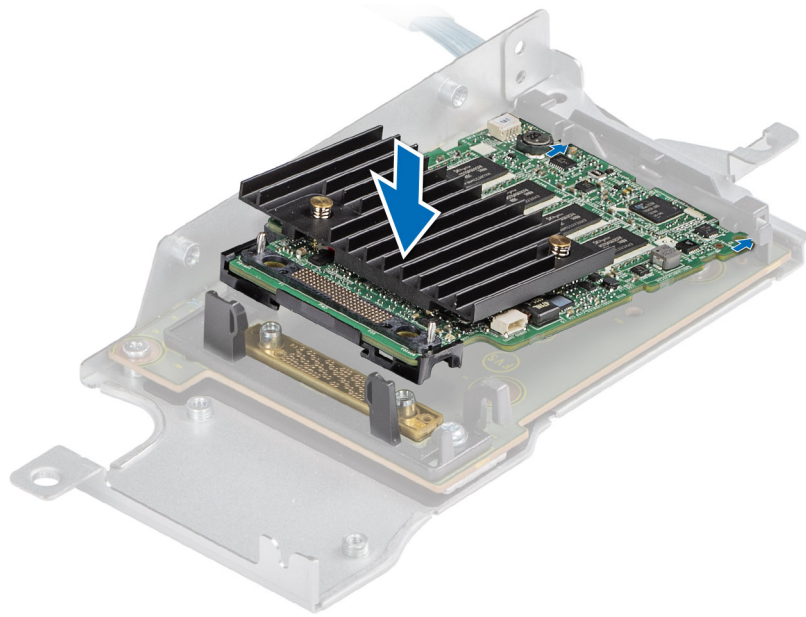

그림 82 . miniPERC 배터리 설치

3. PERC 배터리를 배터리 케이스 안에 넣고 Phillips(+) #1 스크루 드라이버로 나사를 조여 케이스를 고정합니다.
4. NVMe 브리지 커넥터 보드를 해당 위치에 놓고 Phillips(+) #2 스크루 드라이버로 나사를 조여 보드를 고정합니다.

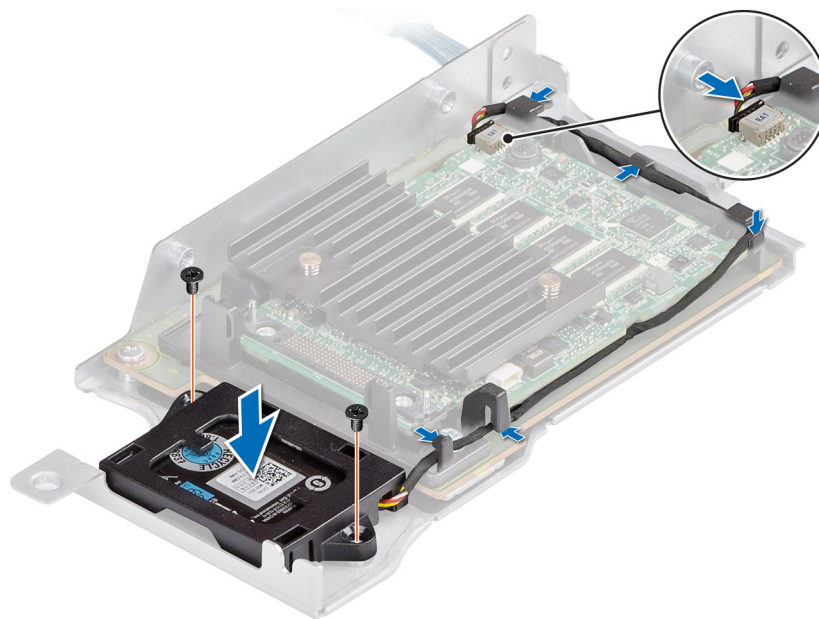

그림 83 . NVMe 브리지 커넥터 보드 설치

5. MNVE 라이저에서 PERC 케이블 및 miniPERC를 고정하려면 케이블을 해당 위치에 놓고 Phillips(+) #2 스크루 드라이버로 나사를 조입니다.

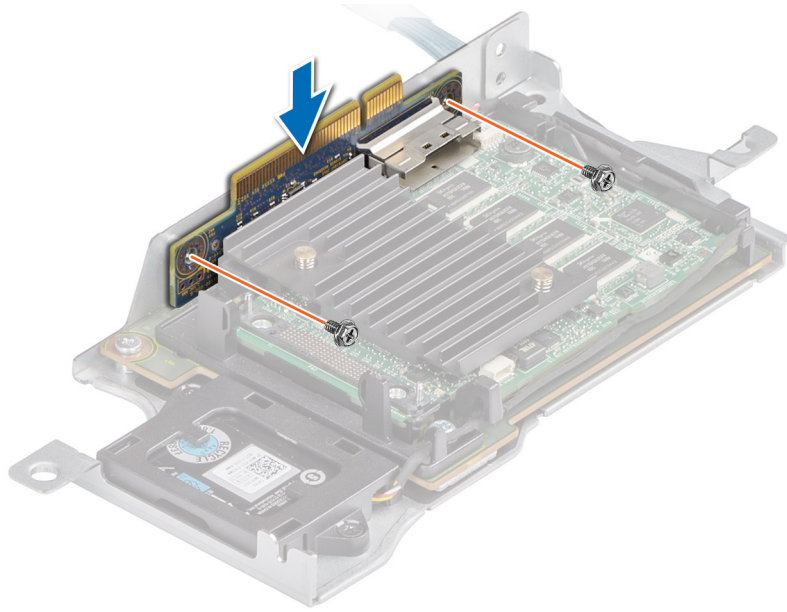

그림 84 . miniPERC 케이블 설치

**다음 단계**

1. NVMe PERC 라이저 설치
2. 시스템 내부 작업을 마친 후 페이지 59의 절차를 따릅니다.

# M.2 SSD 모듈

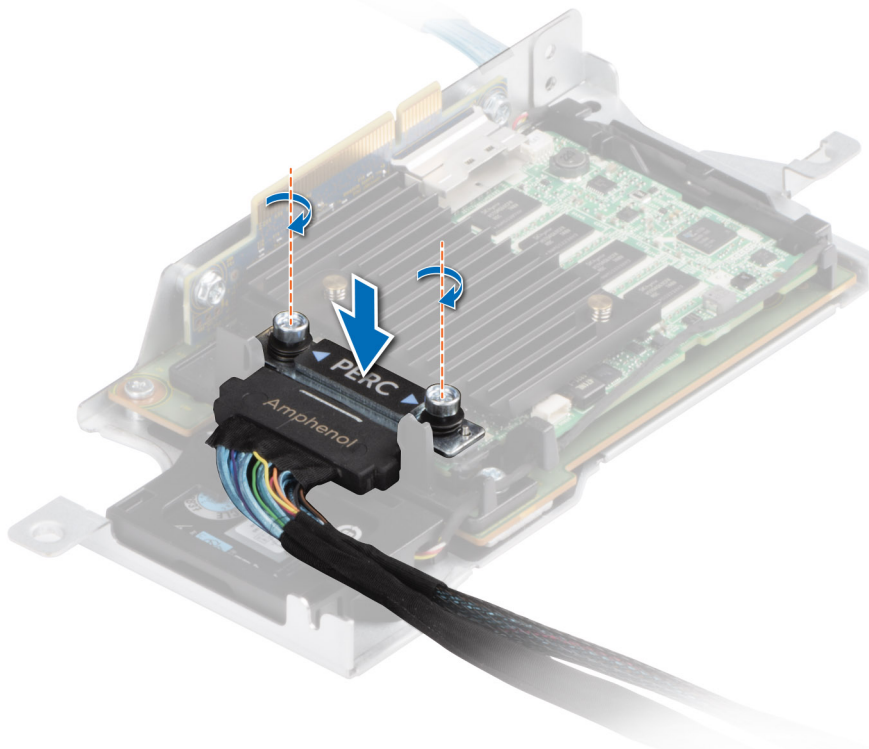
## M.2 SSD 모듈 분리

### 전제조건

1. 안전 지침 페이지 58에 나와 있는 안전 지침을 따릅니다.
2. 컴퓨터 내부 작업을 시작하기 전에 페이지 59에 나와 있는 절차를 따릅니다.
3. BOSS 카드를 제거합니다.

**①** | **노트:** BOSS 카드 제거는 확장 카드 라이저 제거 절차와 유사합니다.

### 단계

1. 나사를 풀고 BOSS 카드에 M.2 SSD 모듈을 고정하는 고정 스트랩을 들어 올립니다.
2. BOSS 카드에서 M.2 SSD 모듈을 당겨서 빼냅니다.



그림 85 . M.2 SSD 모듈 분리

- a. 모듈 커넥터(2개)
- b. 나사(2개)
- c. 모듈(2개)

### 다음 단계

M.2 SSD 모듈을 설치합니다.

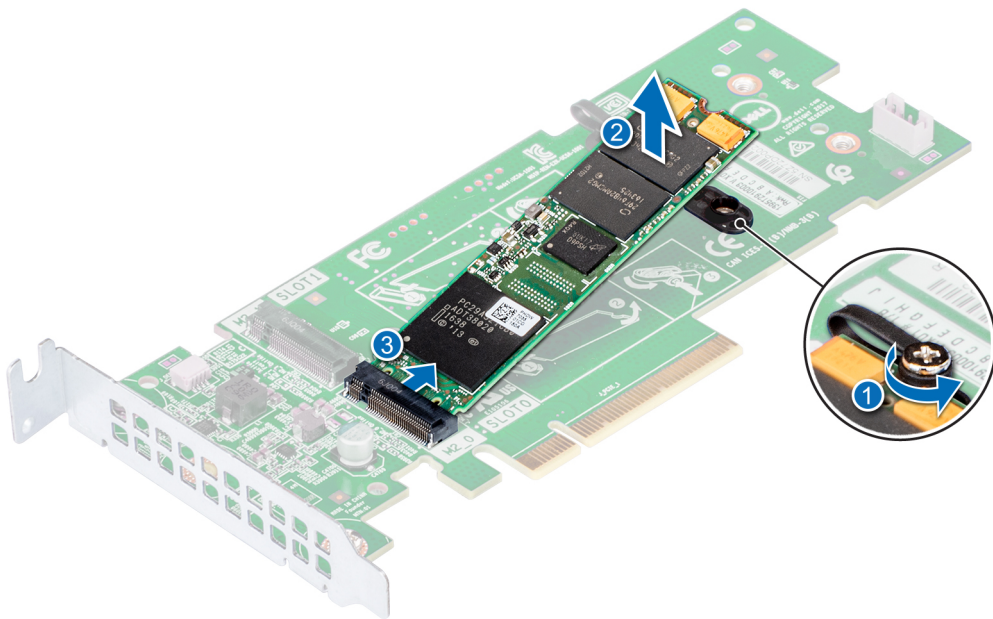
## M.2 SSD 모듈 설치

### 전제조건

1. 안전 지침 페이지 58에 나와 있는 안전 지침을 따릅니다.

### 단계

1. M.2 SSD 모듈 커넥터를 BOSS 카드의 커넥터에 맞춥니다.
2. 모듈이 BOSS 카드에 단단히 장착될 때까지 M.2 SSD 모듈을 밀니다.

3. 보존 스트랩과 나사로 BOSS 카드에 M.2 SSD 모듈을 고정합니다.



그림 86 . M.2 SSD 모듈 설치

- a. 모듈 커넥터(2개)
- b. 나사(2개)
- c. 모듈(2개)

#### 다음 단계

- 1. BOSS 카드를 설치합니다.  
**이 노트:** BOSS 카드를 설치하는 절차는 확장 카드 라이저를 설치하는 절차와 유사합니다.
- 2. 시스템 내부 작업을 마친 후 페이지 59에 나와 있는 절차를 따릅니다.

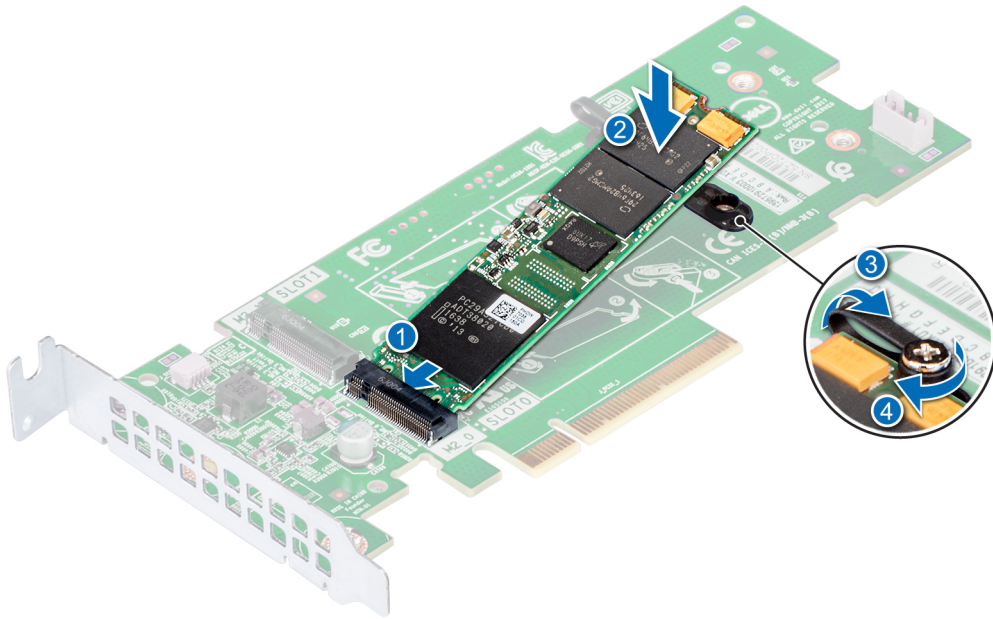
## IDSDM 또는 vFlash 모듈(옵션)

**이 노트:** 쓰기 방지 스위치는 IDSDM 또는 vFlash 모듈에 있습니다.

## IDSDM 또는 vFlash 카드(선택 사항) 제거

#### 전제조건

- 1. 안전 지침 페이지 58.에 나와 있는 안전 지침을 따릅니다.
- 2. 컴퓨터 내부 작업을 시작하기 전에 페이지 59의 절차를 따릅니다.

#### 단계

- 1. 시스템 보드에서 IDSDM/vFlash 커넥터를 찾습니다.  
IDSDM/vFlash를 찾으려면 시스템 보드 점퍼 및 커넥터 섹션을 참조하십시오.
- 2. 당김 탭을 잡고 IDSDM/vFlash 카드를 시스템에서 들어 올립니다.



그림 87 . IDSDM/vFlash 카드(선택 사항) 제거

**이 노트:** IDSDM/vFlash 카드에는 쓰기 보호를 위한 2개의 DIP 스위치가 있습니다.

#### 다음 단계

IDSDM/vFlash 카드(옵션)를 설치합니다.

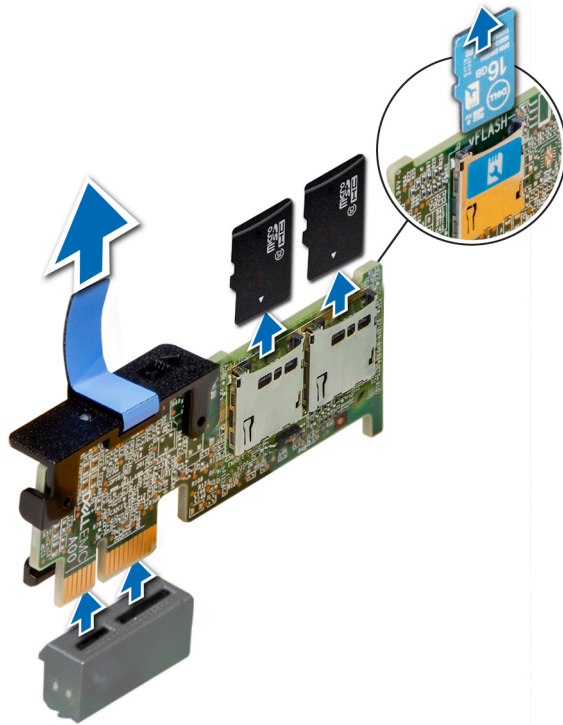
## IDSDM 또는 vFlash 모듈 설치

#### 전제조건

[안전 지침](#) 페이지 58.에 나와 있는 안전 지침을 따릅니다.

#### 단계

1. 시스템 보드에서 IDSDM 또는 vFlash 커넥터를 찾습니다.  
IDSDM 또는 vFlash를 찾으려면 [시스템 보드 점퍼 및 커넥터](#) 섹션을 참조하십시오.
2. IDSDM 또는 vFlash 모듈을 시스템 보드에 있는 커넥터에 맞춥니다.
3. 시스템 보드의 커넥터에 완전히 장착될 때까지 IDSDM 또는 vFlash 모듈을 밀습니다.



그림 88 . IDSDM 또는 vFlash 모듈 설치

#### 다음 단계

##### 1. MicroSD 카드 설치

**이 노트:** 제거하는 동안 카드에 표시한 레이블에 따라 MicroSD 카드를 동일한 슬롯에 다시 설치합니다.

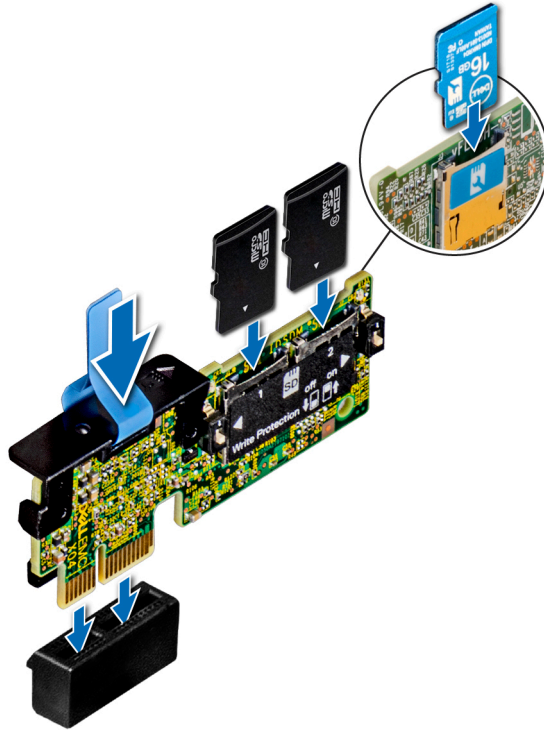
2. 시스템 내부 작업을 마친 후 페이지 59의 절차를 따릅니다.

## SD 카드(선택 사양) 분리

#### 전제조건

1. 안전 지침 페이지 58.에 나와 있는 안전 지침을 따릅니다.
2. 컴퓨터 내부 작업을 시작하기 전에 페이지 59의 절차를 따릅니다.

#### 단계

1. IDSDM 또는 vFlash 모듈에서 MicroSD 카드 슬롯을 찾은 다음 카드를 누르면 슬롯에서 카드 일부분이 분리되어 나옵니다.
2. MicroSD 카드를 잡고 슬롯에서 제거합니다.

**이 노트:** 분리한 후 해당 슬롯 번호와 함께 각 MicroSD 카드에 임시로 레이블을 부착합니다.

#### 다음 단계

microSD 카드를 설치합니다.

## MicroSD 카드 설치

#### 전제조건

안전 지침 페이지 58.에 나와 있는 안전 지침을 따릅니다.

**이** **노트:** 시스템에 microSD 카드를 사용하려면 시스템 설정에서 **Internal SD Card Port(내부 SD 카드 포트)**가 활성화되었는지 확인합니다.

**이** **노트:** 재설치할 경우에는 분리하는 동안 카드에 표시한 레이블에 따라 동일한 슬롯에 microSD 카드를 설치합니다.

#### 단계

1. IDSDM 또는 vFlash 모듈에서 microSD 카드 커넥터를 찾습니다. microSD 카드의 방향을 적절히 맞추고 카드의 접촉 핀 끝을 슬롯에 삽입합니다.

**이** **노트:** 슬롯은 카드를 올바르게 삽입할 수 있도록 설계되어 있습니다.

2. 카드를 카드 슬롯 안으로 눌러 제자리에 고정합니다.

#### 다음 단계

1. [시스템 내부 작업을 마친 후](#) 페이지 59의 절차를 따릅니다.

## LOM 라이저 카드

### LOM 라이저 카드 분리

#### 전제조건

1. [안전 지침](#) 페이지 58에 나와 있는 안전 지침을 따릅니다.
2. [컴퓨터 내부 작업을 시작하기 전에](#) 페이지 59의 절차를 따릅니다.
3. 설치되어 있는 경우 [확장 카드 라이저 1](#)을 제거합니다.

#### 단계

1. Phillips #2 스크루 드라이버를 사용하여 LOM 라이저 카드를 시스템 보드에 고정하는 나사를 풉니다.
2. LOM 라이저 카드를 고정하는 2개의 파란색 측면 플라스틱 스냅을 분리합니다.
3. LOM 라이저 카드의 양쪽 모서리를 잡고 들어 올려 시스템 보드의 커넥터에서 제거합니다.
4. 이더넷 커넥터 또는 SFP가 후면 패널의 슬롯에서 분리될 때까지 시스템의 전면으로 LOM 라이저 카드를 밀습니다.



그림 89 . LOM 라이저 카드 분리

#### 다음 단계

LOM 라이저 카드를 설치합니다.

## LOM 라이저 카드 설치

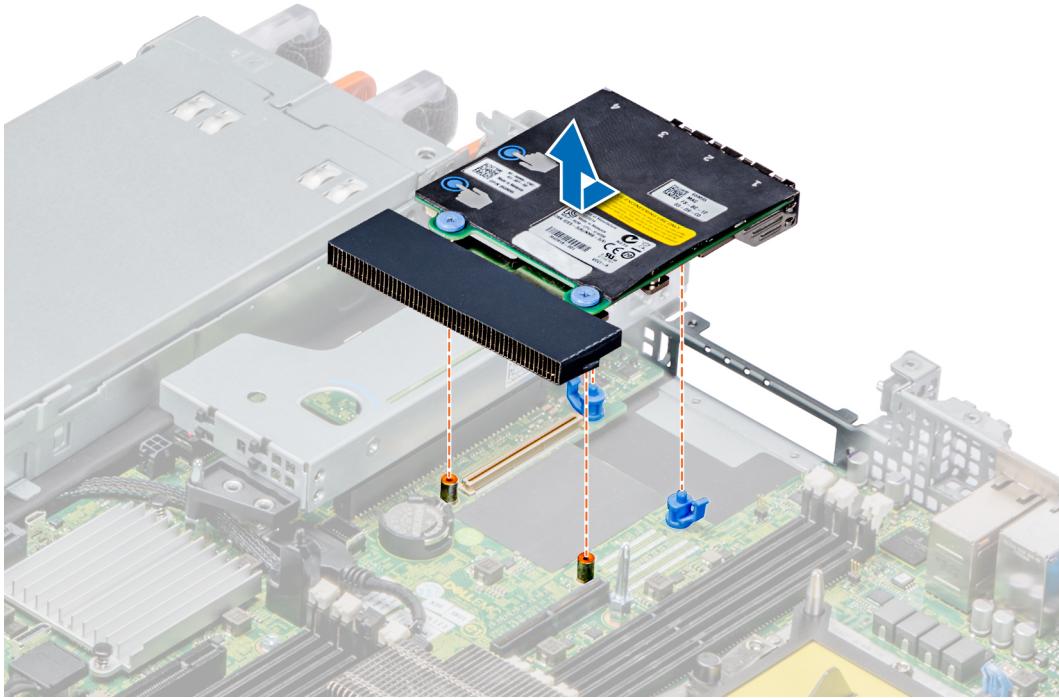
#### 전제조건

안전 지침 페이지 58.에 나와 있는 안전 지침을 따릅니다.

#### 단계

1. 시스템의 이더넷 커넥터 또는 SFP 슬롯에 맞게 들어가도록 LOM 라이저 카드의 각도를 조정합니다.
2. 카드가 시스템 보드 커넥터에 단단히 장착되고 두 개의 파란색 플라스틱 스냅이 LOM 라이저 카드를 제자리에 고정할 때까지 LOM 라이저 카드를 누릅니다.
3. Phillips(+) #2 스크루 드라이버를 사용하여 LOM 라이저 카드를 시스템 보드에 고정하는 나사를 조입니다.



그림 90 . LOM 라이저 카드 설치

**다음 단계**

1. 제거된 경우 확장 카드 라이저 1을 장착합니다.
2. 시스템 내부 작업을 마친 후 페이지 59의 절차를 따릅니다.

## 하드 드라이브 후면판

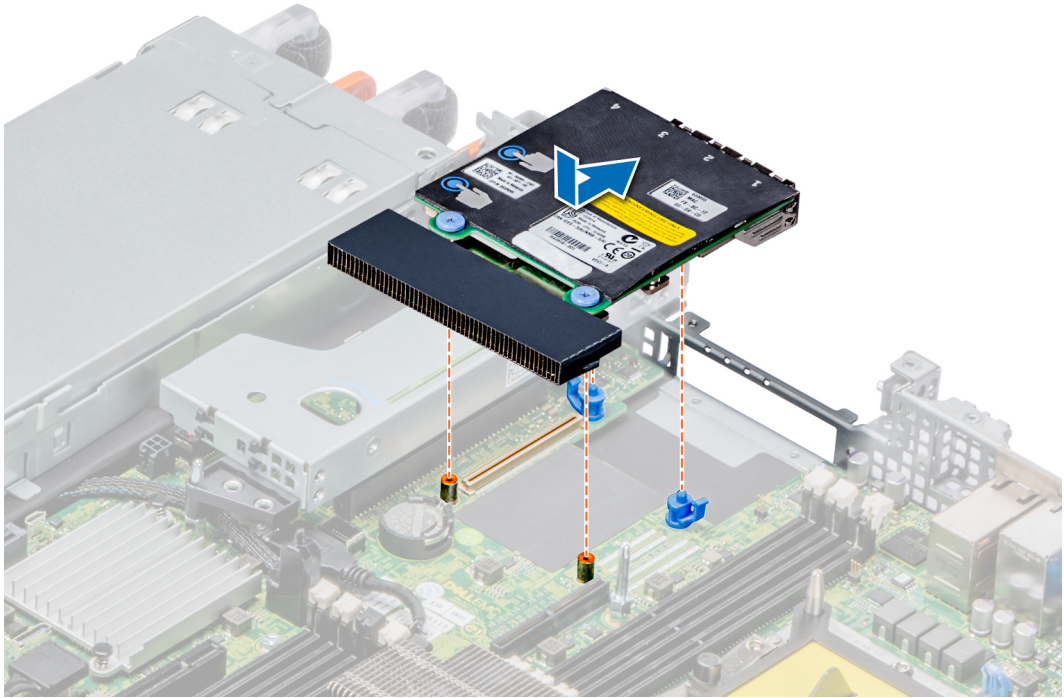
### 하드 드라이브 백플레인 세부 정보

시스템 구성에 따라 PowerEdge XR2에서 지원되는 하드 드라이브 백플레인의 목록이 여기 있습니다.

**표 40. PowerEdge XR2 시스템에 지원되는 백플레인 옵션**

| 시스템           | 지원되는 드라이브 옵션            |
|---------------|-------------------------|
| PowerEdge XR2 | 2.5"(x8) SAS, SATA 백플레인 |



그림 91 . 8개의 2.5" 드라이브 백플레인

- |                       |           |
|-----------------------|-----------|
| 1. 래치                 | 2. 점퍼     |
| 3. SAS/SATA B 케이블 커넥터 | 4. 전원 커넥터 |
| 5. SAS/SATA A 케이블 커넥터 | 6. 신호 커넥터 |
| 7. 전면 IO 전원 케이블 커넥터   |           |

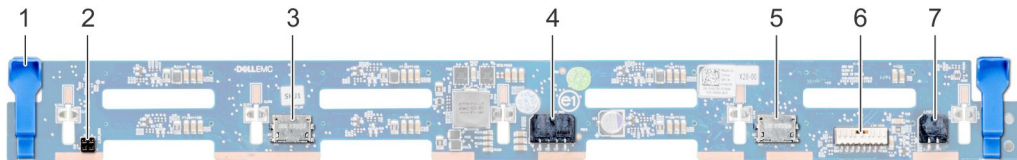

그림 92 . 2.5" 드라이브 NVME 백플레인

- |                     |                       |
|---------------------|-----------------------|
| 1. 래치               | 2. SAS/SATA B 케이블 커넥터 |
| 3. 전원 커넥터           | 4. 신호 커넥터             |
| 5. 전면 IO 전원 케이블 커넥터 | 6. PCIe A0 케이블 커넥터    |
| 7. PCIe A1 케이블 커넥터  | 8. SAS/SATA A 케이블 커넥터 |

## 하드 드라이브 후면판 분리

### 전제조건

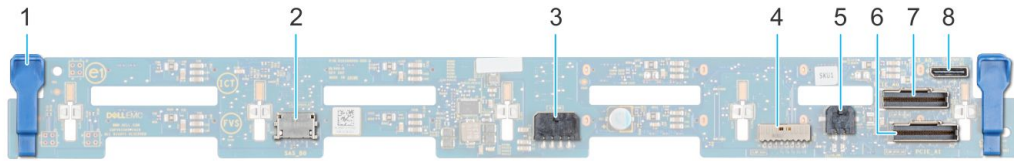
- △ **주의:** 드라이브 및 후면판의 손상을 방지하려면 후면판을 분리하기 전에 시스템에서 하드 드라이브를 분리해야 합니다.
- △ **주의:** 나중에 다시 동일한 위치에 장착할 수 있도록 하드 드라이브를 제거하기 전에 각 하드 드라이브의 슬롯 번호를 기록하고 슬롯에 임시 레이블을 표시해 둡니다.
- ① **노트:** 모든 백플레인 구성의 백플레인 제거 절차는 비슷합니다.

1. 안전 지침 페이지 58에 나와 있는 안전 지침을 따릅니다.
2. 컴퓨터 내부 작업을 시작하기 전에 페이지 59의 절차를 따릅니다.
3. 공기 덮개를 제거합니다.
4. 전면 베이에서 모든 하드 드라이브를 제거합니다.
5. 후면판에서 모든 케이블을 분리합니다.
6. 모든 팬을 제거합니다.

### 단계

파란색 분리 탭을 누르고 백플레인을 들어 올려 시스템의 고리에서 백플레인을 분리합니다.



그림 93. 하드 드라이브 후면판 분리

#### 다음 단계

하드 드라이브 백플레인을 설치합니다.

## 하드 드라이브 백플레인 설치

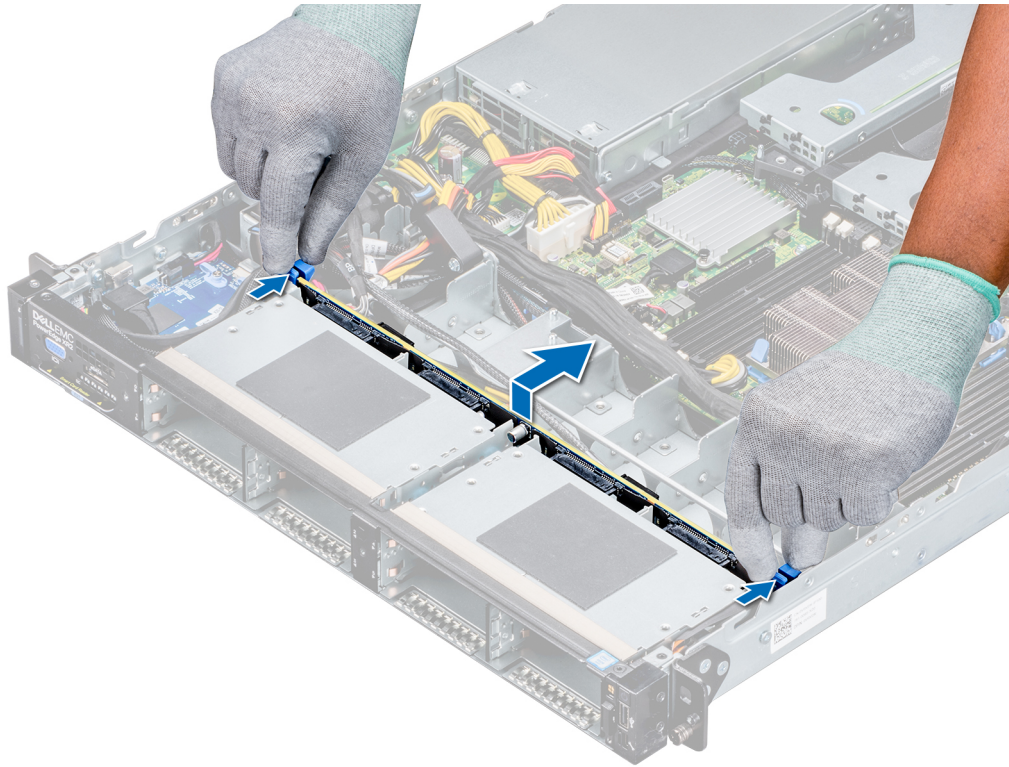
#### 전제조건

안전 지침 페이지 58.에 나와 있는 안전 지침을 따릅니다.

#### 단계

1. 시스템에 있는 고리를 가이드로 사용하여 백플레인의 슬롯을 맞춥니다.
2. 파란색 분리 탭이 제자리에 고정될 때까지 하드 드라이브 백플레인을 내립니다.



그림 94 . 하드 드라이브 백플레인 설치

#### 다음 단계

1. 모든 케이블을 후면판에 연결합니다.
2. 모든 하드 드라이브를 설치합니다.
3. 냉각 팬을 설치합니다.
4. 공기 덮개를 설치합니다.
5. 시스템 내부 작업을 마친 후 페이지 59의 절차를 따릅니다.

# 케이블 배선

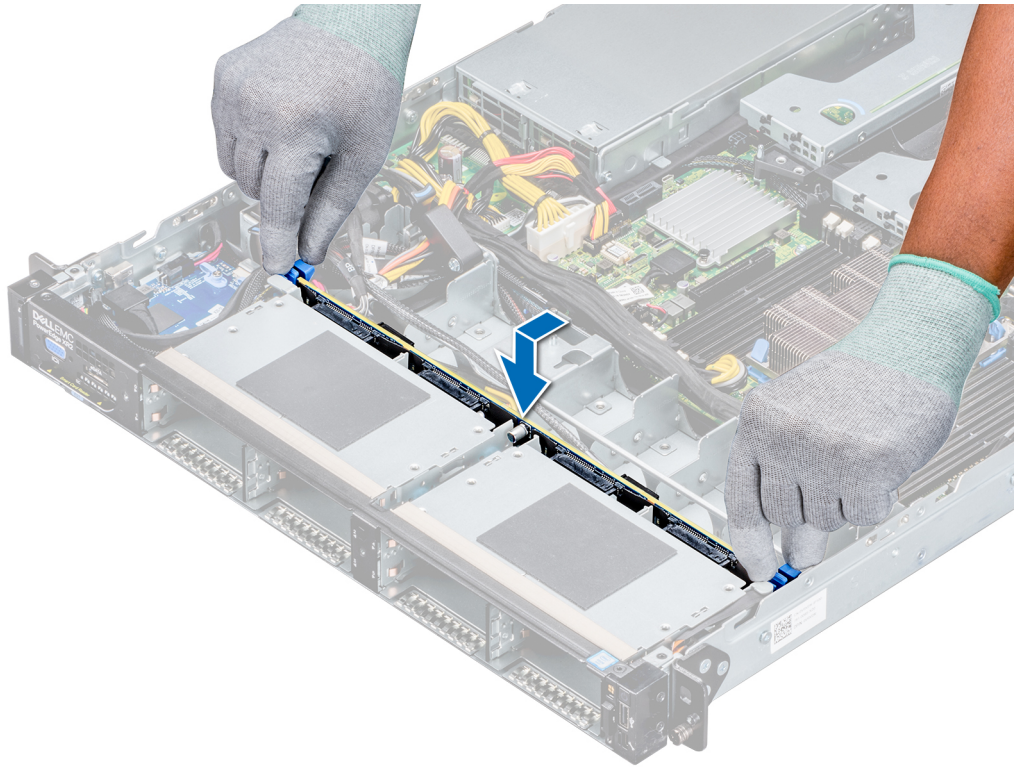

그림 95 . 케이블 라우팅 - miniPERC를 포함하는 8개의 2.5" 하드 드라이브 백플레인

- 1. FIO 전원 케이블
- 2. 후면판 전원 케이블
- 3. 후면판 신호 케이블
- 4. 케이블 배선 클립
- 5. 전원 접속기 보드
- 6. SAS 케이블
- 7. 내부 MiniPERC 라이저
- 8. 하드 드라이브 후면판

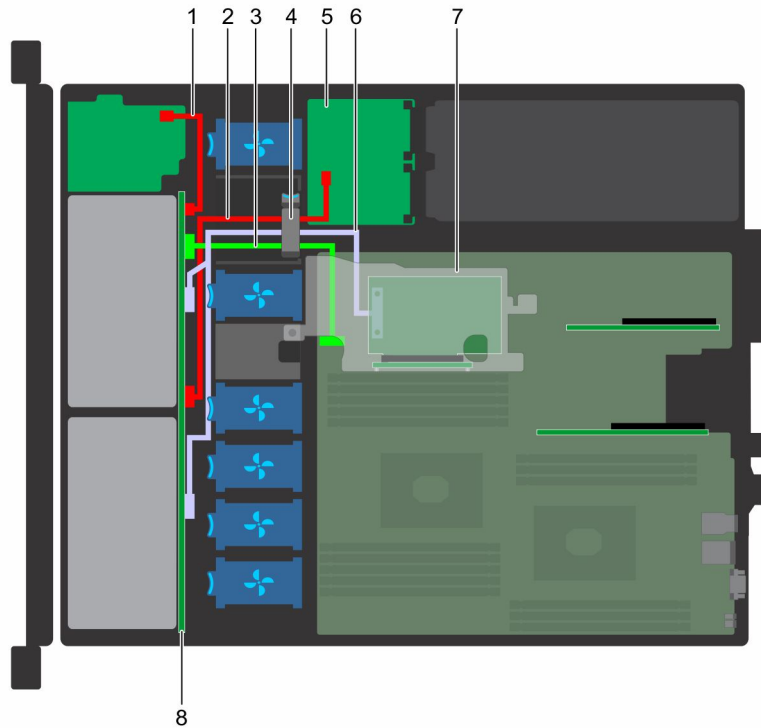

그림 96 . 케이블 라우팅 - 온보드 SATA를 포함하는 8개의 2.5" 하드 드라이브 백플레인

- |               |                |
|---------------|----------------|
| 1. FIO 전원 케이블 | 2. 후면판 전원 케이블  |
| 3. 후면판 신호 케이블 | 4. 케이블 배선 클립   |
| 5. 전원 접속기 보드  | 6. SATA 케이블 B  |
| 7. SATA 케이블 A | 8. 하드 드라이브 후면판 |

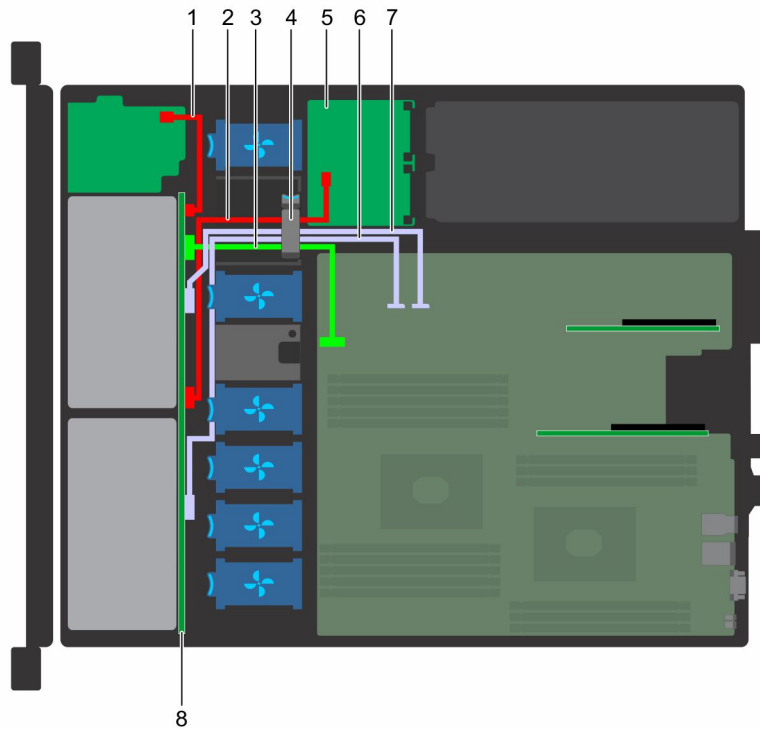

그림 97 . 케이블 라우팅 - NVMe miniPERC 라이저 및 2개의 프로세서가 장착된 8개의 2.5" NVMe 백플레인 포함

- |               |                     |
|---------------|---------------------|
| 1. FIO 전원 케이블 | 2. 백플레인 전원 케이블      |
| 3. SAS 케이블    | 4. NVMe PCIe A0 케이블 |
| 5. 케이블 배선 클립  | 6. 전원 인터포저 보드       |

- 7. 백플레인 신호 케이블
- 9. NVMe MiniPERC 라이저

- 8. NVMe PCIe A1 케이블
- 10. 메자닌 B 케이블

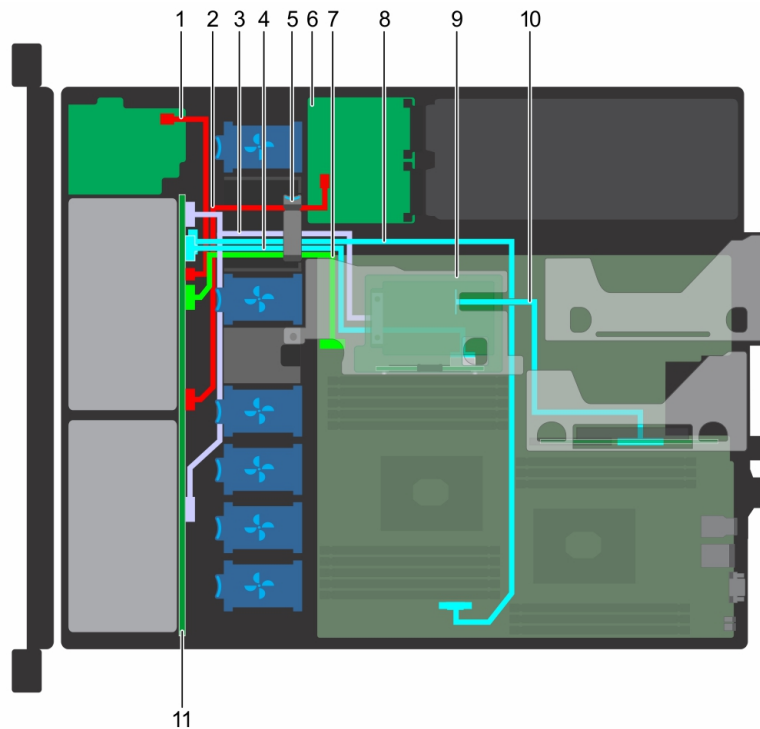

그림 98 . 케이블 라우팅 - NVMe MiniPERC 라이저 및 1개의 프로세서가 장착된 8개의 2.5" 하드 드라이브 NVMe 백플레인 포함

- 1. FIO 전원 케이블
- 2. 백플레인 전원 케이블
- 3. SAS 케이블
- 4. NVMe PCIe A0 케이블
- 5. 케이블 배선 클립
- 6. 전원 인터포저 보드
- 7. 백플레인 신호 케이블
- 8. NVMe MiniPERC 라이저
- 9. 메자닌 B 케이블

## 시스템 전지

### 시스템 배터리 장착

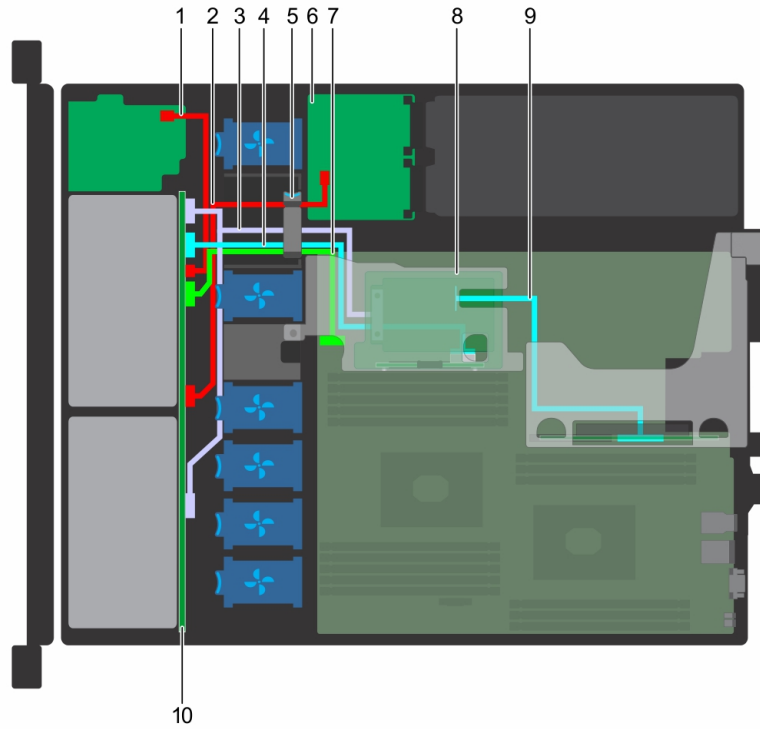
#### 전제조건

**⚠ 경고:** 새 전지를 올바르게 설치하지 않으면 전지가 파열될 위험이 있습니다. 제조업체에서 권장하는 것과 동일하거나 동등한 종류의 전지로만 교체합니다. 자세한 내용은 시스템과 함께 제공된 안전 정보를 참조하십시오.

- 1. 안전 지침 페이지 58.에 나와 있는 안전 지침을 따릅니다.
- 2. 컴퓨터 내부 작업을 시작하기 전에 페이지 59의 절차를 따릅니다.
- 3. 확장 카드 라이저를 제거합니다.

#### 단계

- 1. 배터리 소켓을 찾습니다. 자세한 정보는 시스템 보드 점퍼 및 커넥터 섹션을 참조하십시오.

**△ 주의:** 배터리 커넥터의 손상을 방지하려면 배터리를 설치하거나 분리하는 경우 커넥터를 단단히 잡아야 합니다.

2. 플라스틱 스크라이브로 시스템 배터리를 들어 올립니다.



그림 99 . 시스템 배터리 분리

3. 새 시스템 전지를 설치하려면 전지의 양극(+)이 위로 향하게 전지를 잡고 커넥터의 고정 탭 아래로 밀니다.
4. 배터리가 제자리에 끼워질 때까지 커넥터 안으로 누릅니다.



그림 100 . 시스템 배터리 설치

#### 다음 단계

1. 확장 카드 라이저 1을 설치합니다.
2. 해당하는 경우 케이블을 확장 카드에 연결합니다.
3. 시스템 내부 작업을 마친 후 페이지 59의 절차를 따릅니다.
4. 부팅 중 <F2>를 눌러 시스템 설정에 들어가서 배터리가 올바르게 작동하는지 확인합니다.
5. 시스템 설정의 **Time(시간)** 및 **Date(날짜)** 필드에 정확한 시간과 날짜를 입력합니다.
6. 시스템 설정을 종료합니다.

## 내부 USB 메모리 키(옵션)

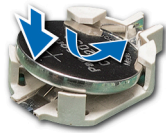
**① 노트:** 내부 USB 포트는 전면 IO 보드에 있습니다. 시스템 내부 섹션을 참조하십시오.

## 선택 사양인 내부 USB 메모리 키 교체

#### 전제조건

**△ 주의:** 서버 모듈의 다른 구성부품을 방해가 되지 않도록 하기 위해 USB 메모리 키의 크기는 최대 15.9mm(폭) x 57.15mm(길이) x 7.9mm(높이)로 제한됩니다.

1. 안전 지침 페이지 58.에 나와 있는 안전 지침을 따릅니다.
2. 컴퓨터 내부 작업을 시작하기 전에 페이지 59의 절차를 따릅니다.

#### 단계

1. 전면 IO 보드에서 USB 포트 또는 USB 메모리 키를 찾습니다.
2. USB 메모리 키가 설치되어 있으면 USB 포트에서 분리합니다.
3. USB 포트에 새 USB 메모리 키를 삽입합니다.

## 다음 단계

1. [시스템 내부 작업을 마친 후](#) 페이지 59의 절차를 따릅니다.
2. 부팅하는 동안 F2 키를 눌러 **System Setup(시스템 설정)**을 시작하고 시스템이 USB 메모리 키를 감지하는지 확인합니다.

# 전원 공급 장치

**i** **노트:** 자세한 정보는 [기술 사양](#) 섹션을 참조하십시오.

**i** **노트:** DC 전원 공급 장치는 비표준 전원 코드를 활용하며 AC 전원 공급 장치 전원 코드와 호환되지 않습니다. XR2용 DC 전원 공급 장치는 Anderson Power Products Saf-D-Grid 전원 커넥터를 사용합니다. Anderson Power Products의 호환되는 전원 코드는 모델 2035KZx 및 2058KZx입니다. 여기서 'x'는 미터 단위 길이입니다.

**△** **주의:** 2개의 PSU가 설치되어 있는 경우 두 PSU의 동일한 유형의 레이블을 가지고 있어야 합니다. 예를 들어, **Extended Power Performance(eps)** 레이블. 이전 세대 PowerEdge 서버상의 PSU를 함께 경우 PSU의 전원 정격이 같더라도 업그레이드는 지원되지 않습니다. PSU가 불일치 조건을 혼합하여 사용할 수 또는 오류는 시스템의 전원을 켭니다.

**i** **노트:** 두 개의 동일한 전원 공급 장치가 설치되어 있을 경우, 시스템 BIOS에 전원 공급 장치 중복성(1+1 - 중복성이 있을 경우, 2+0 - 중복성이 없을 경우)이 구성됩니다. 중복 모드에서는 핫 스페어가 비활성화된 경우 두 PSU가 시스템에 전력을 동일하게 공급합니다. 핫 스페어가 활성화되어 있는 경우, 하나의 PSU가 절전 모드에 들어가 효율성을 극대화하기 위해 시스템 사용률이 낮을 때.

**i** **노트:** 두 개의 PSU를 사용하는 경우 최대 출력 전원이 동일해야 합니다.

# 전원 공급 장치 제거

## 전제조건

**△** **주의:** 시스템이 정상적으로 작동하려면 하나의 PSU(Power Supply Unit)가 필요합니다. 전원 이중화 시스템의 경우 전원이 켜져 있는 시스템에서 한 번에 하나의 PSU만 교체합니다.

1. [안전 지침](#) 페이지 58에 나와 있는 안전 지침을 따릅니다.
2. [컴퓨터 내부 작업을 시작하기 전에](#) 페이지 59의 절차를 따릅니다.
3. 전원 및 PSU에서 전원 케이블을 연결 해제한 후 PSU 핸들의 스트랩에서 케이블을 제거합니다.
4. 케이블 관리대(옵션)가 PSU 제거를 방해하는 경우에는 관리대의 래치를 풀고 들어 올립니다.

케이블 관리대에 대한 자세한 정보는 환경 인증에 대한 추가 정보는 [www.dell.com/poweredgemanuals](http://www.dell.com/poweredgemanuals)에서 매뉴얼 및 문서의 제품 환경 데이터 시트를 참조하십시오.에서 시스템의 랙 문서 자료를 참조하십시오.

## 단계

분리 래치를 누르고 PSU 핸들로 PSU를 밀어 시스템에서 빼냅니다.



그림 101. 전원 공급 장치 제거

다음 단계

PSU를 설치합니다.

## 전원 공급 장치 설치

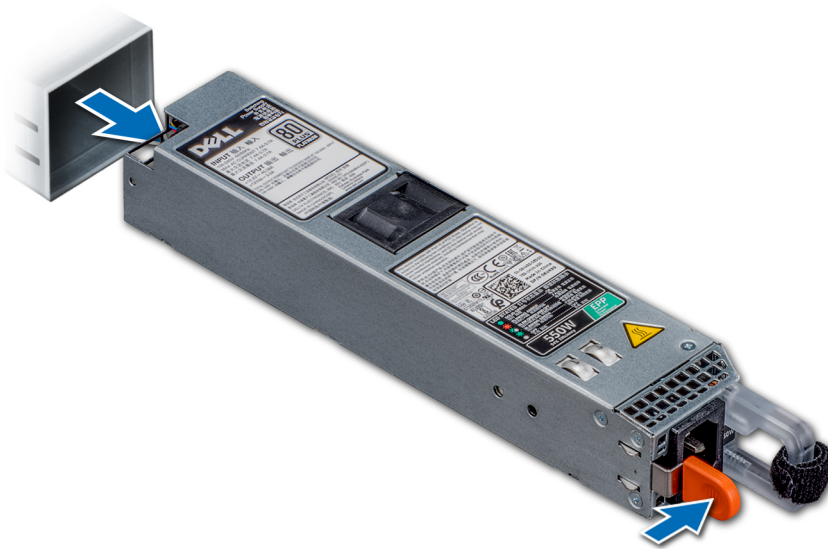
전제조건

1. 안전 지침 페이지 58.에 나와 있는 안전 지침을 따릅니다.
2. 이중화된 PSU를 지원하는 시스템의 경우 두 PSU의 유형과 최대 출력 전원이 동일해야 합니다.

**이** | **노트:** 최대 출력 전력(와트 단위로 표기)은 PSU 레이블에 표시되어 있습니다.

단계

PSU가 완전히 장착되고 분리 래치가 제자리에 걸릴 때까지 PSU를 쉐시에 밀어 넣습니다.



그림 102. 전원 공급 장치 설치

## 다음 단계

1. 케이블 관리대의 래치가 있는 경우 래치를 벗긴 경우 다시 래치를 고정합니다. 케이블 관리대에 대한 자세한 정보는 환경 인증에 대한 추가 정보는 [www.dell.com/poweredge manuals](http://www.dell.com/poweredge manuals)에서 매뉴얼 및 문서의 제품 환경 데이터 시트를 참조하십시오.에서 시스템의 랙 문서 자료를 참조하십시오.
2. 케이블을 전원 콘센트 및 PSU에 연결합니다.  
**△ 주의: 전원 케이블을 연결할 때는 안전 끈으로 케이블을 고정합니다.**  
**i 노트:** 새 전원 공급 장치를 설치, 핫 스왑 또는 핫 애드할 때는 시스템이 전원 공급 장치를 인식하고 상태를 확인할 때까지 15 초 동안 기다립니다. 새 PSU 검색이 완료되기 전까진 전원 공급 장치 이중화가 발생하지 않을 수도 있습니다. 다른 PSU를 분리하기 전에 새 PSU가 인식되어 활성화될 때까지 기다리십시오. 전원 공급 장치가 올바르게 작동할 경우 전원 공급 장치 상태 표시등이 녹색으로 켜집니다.
3. [시스템 내부 작업을 마친 후](#) 페이지 59의 절차를 따릅니다.

# 전원 인터포저 보드

## 전원 점속기 보드 분리

### 전제조건

1. [안전 지침](#) 페이지 58.에 나와 있는 안전 지침을 따릅니다.
2. [컴퓨터 내부 작업을 시작하기 전에](#) 페이지 59의 절차를 따릅니다.
3. [냉각 팬 제거](#)
4. [MiniPERC 라이저 또는 NVMe PERC 라이저를 제거합니다.](#)
5. 전원 인터포저 보드에 연결된 케이블을 연결 해제합니다.
6. 전원 인터포저 보드에서 시스템 보드 및 하드 드라이브 백플레인으로 연결되는 케이블을 연결 해제합니다.
7. [PSU 제거](#)

**△ 주의:** 전원 점속기 보드의 손상을 방지하려면 전원 점속기 보드 또는 배전 보드를 제거하기 전에 전원 공급 장치 모듈 또는 전원 공급 장치 보호물을 시스템에서 제거해야 합니다.

### 단계

1. Phillips(+) #2 스크루 드라이버를 사용하여 PIB(Power Interposer Board)를 시스템에 고정하는 2개의 나사를 제거합니다.
2. 보드를 시스템의 전면 쪽으로 민 다음 들어 올려 꺼냅니다.



그림 103 . PIB 제거

#### 다음 단계

1. 전원 인터포저 보드 설치

## 전원 인터포저 보드 설치

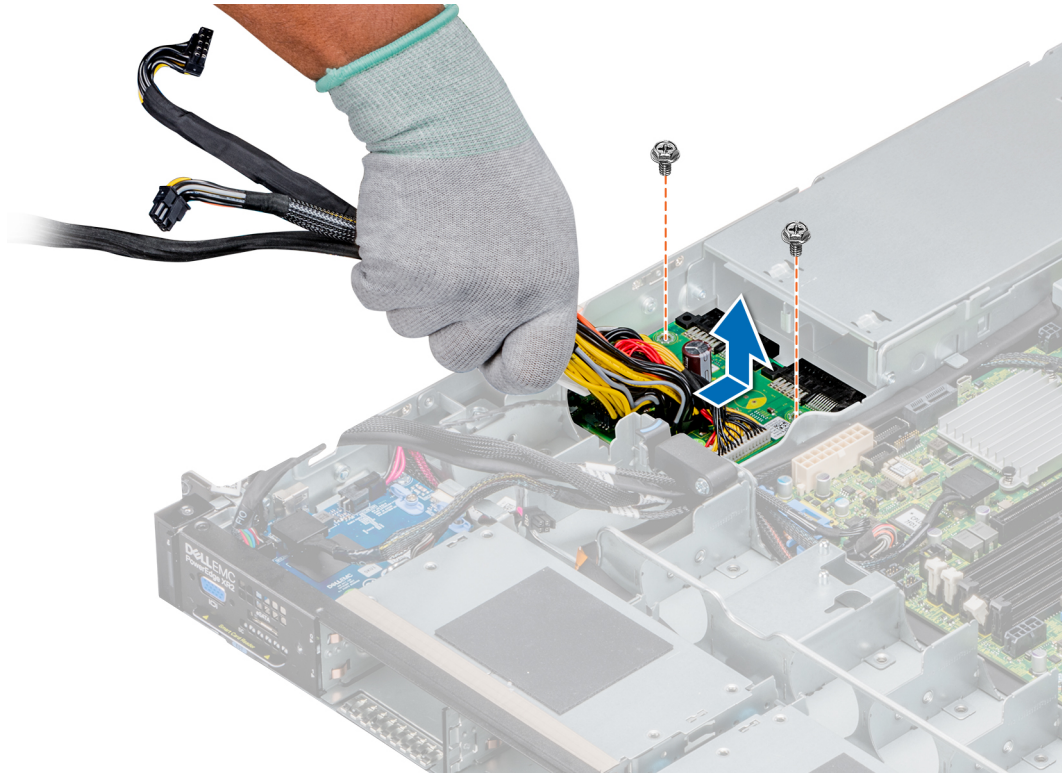
#### 전제조건

안전 지침 페이지 58.에 나와 있는 안전 지침을 따릅니다.

#### 단계

1. PIB를 제자리에 밀어 넣습니다.
2. Phillips(+) #2 스크루 드라이버를 사용하여 PIB를 시스템에 고정하는 2개의 나사를 조입니다.
3. 케이블을 라우팅하고 전원 인터포저 보드, 시스템 보드 및 하드 드라이브 백플레인의 해당 커넥터에 연결합니다.



그림 104 . PIB 설치

#### 다음 단계

1. PSU를 설치합니다.
2. MiniPERC 라이저 또는 NVMe PERC 라이저를 설치합니다.
3. 냉각 팬을 설치합니다.
4. 공기 덮개 설치
5. 시스템 내부 작업을 마친 후 페이지 59의 절차를 따릅니다.

## 제어판

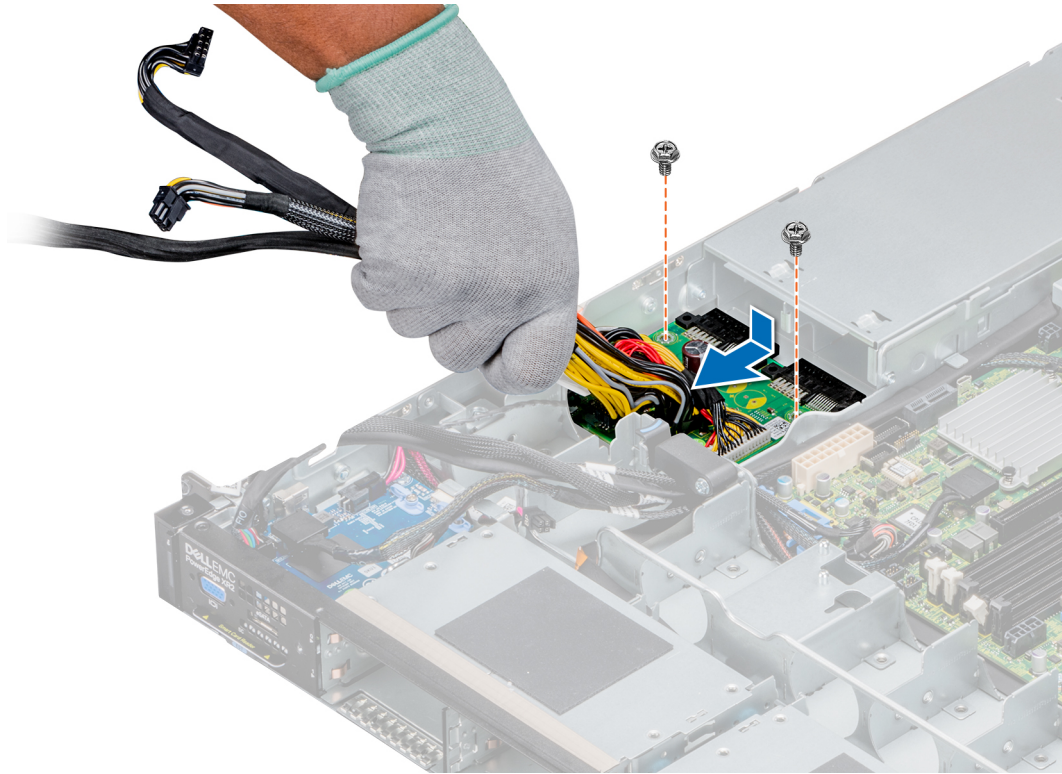
### 왼쪽 제어판 분리

#### 전제조건

1. 안전 지침 페이지 58에 나와 있는 안전 지침을 따릅니다.
2. 컴퓨터 내부 작업을 시작하기 전에 페이지 59의 절차를 따릅니다.
  - ① **노트:** 케이블을 시스템 보드에서 분리할 때 케이블 배선 경로를 기록하십시오. 이러한 케이블을 장착할 때 조여지거나 구겨지지 않도록 적절하게 배선해야 합니다.
3. MiniPERC 라이저 또는 NVMe PERC 라이저를 제거합니다.

#### 단계

1. 제어판 케이블을 시스템 보드 커넥터에서 분리합니다.
2. Phillips(+) #1 스크루 드라이버를 사용하여 컨트롤 패널을 시스템에 고정하는 나사를 제거합니다.
3. 측면을 잡고 왼쪽 컨트롤 패널 어셈블리를 시스템에서 제거합니다.



그림 105 . 왼쪽 제어판 분리

#### 다음 단계

왼쪽 컨트롤 패널을 설치합니다.

## 왼쪽 제어판 설치

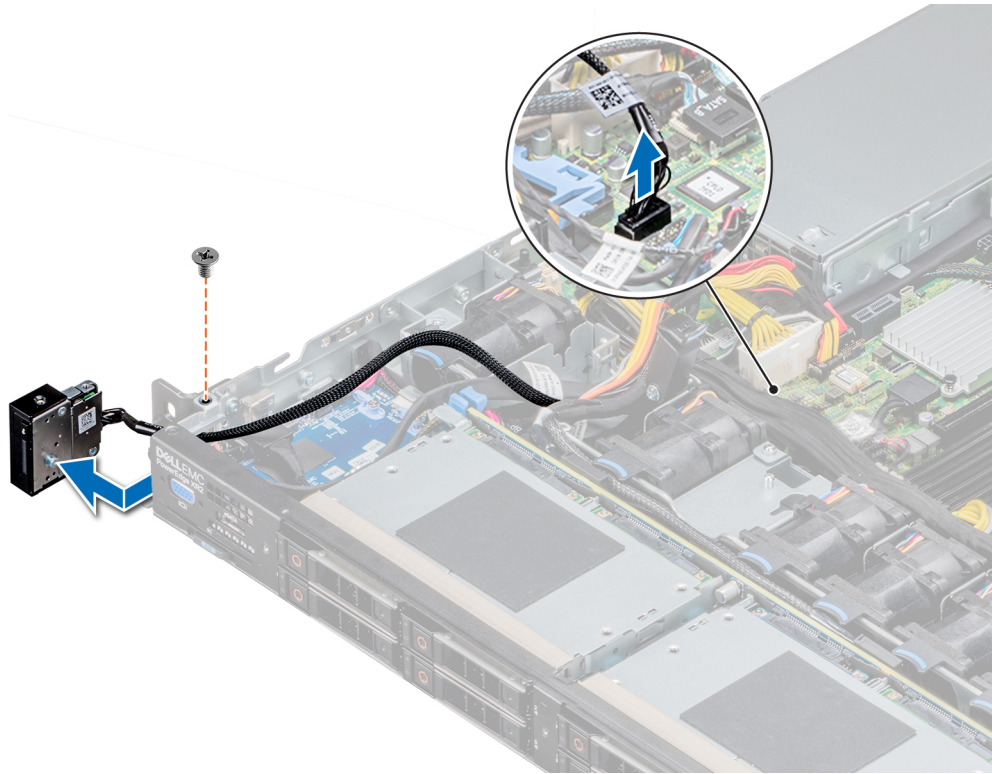
#### 전제조건

안전 지침 페이지 58.에 나와 있는 안전 지침을 따릅니다.

#### 단계

1. 시스템의 측면 벽을 통해 제어판 케이블을 배선합니다.
2. 왼쪽 컨트롤 패널 어셈블리를 시스템에 맞춥니다.
3. 컨트롤 패널 케이블을 시스템 보드 커넥터에 연결합니다.
4. Phillips(+) #1 스크루 드라이버를 사용하여 왼쪽 컨트롤 패널을 시스템에 고정하는 나사를 장착합니다.



그림 106. 왼쪽 제어판 설치

#### 다음 단계

1. 공기 덮개 설치
2. 내부 PERC 라이저 또는 NVMe PERC 라이저를 설치합니다.
3. 시스템 내부 작업을 마친 후 페이지 59의 절차를 따릅니다.

## 오른쪽 제어판 분리

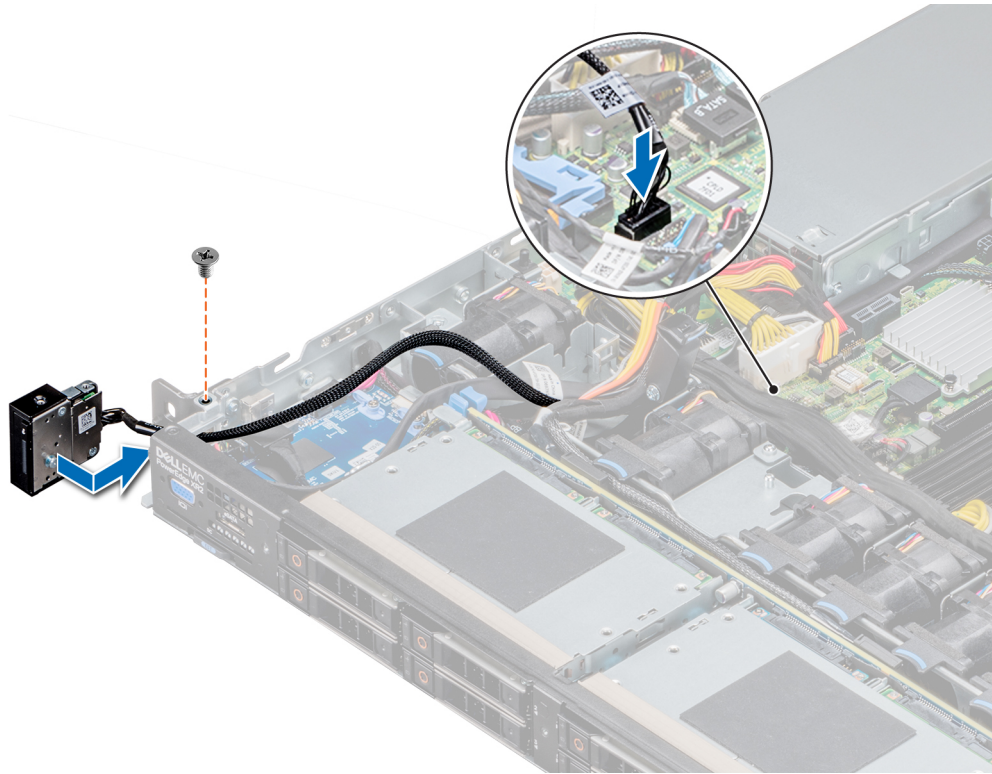
#### 전제조건

1. 안전 지침 페이지 58에 나와 있는 안전 지침을 따릅니다.
2. 컴퓨터 내부 작업을 시작하기 전에 페이지 59의 절차를 따릅니다.
  - ① **노트:** 케이블을 시스템 보드에서 분리할 때 케이블 배선 경로를 기록하십시오. 이러한 케이블을 장착할 때 조여지거나 구겨지지 않도록 적절하게 배선해야 합니다.
3. 냉각 팬을 제거합니다.
4. MiniPERC 라이저 또는 NVMe PERC 라이저를 제거합니다.
5. 하드 드라이브 백플레인 또는 NVMe 백플레인을 제거합니다.

#### 단계

1. 케이블 래치를 들어 올리고 시스템 보드 커넥터에서 컨트롤 패널 케이블을 연결 해제합니다.



그림 107 . 오른쪽 제어판 분리

2. Phillips(+) #1 스크루 드라이버를 사용하여 오른쪽 컨트롤 패널을 시스템에 고정하는 나사를 제거합니다.

#### 다음 단계

1. 오른쪽 컨트롤 패널을 설치합니다.

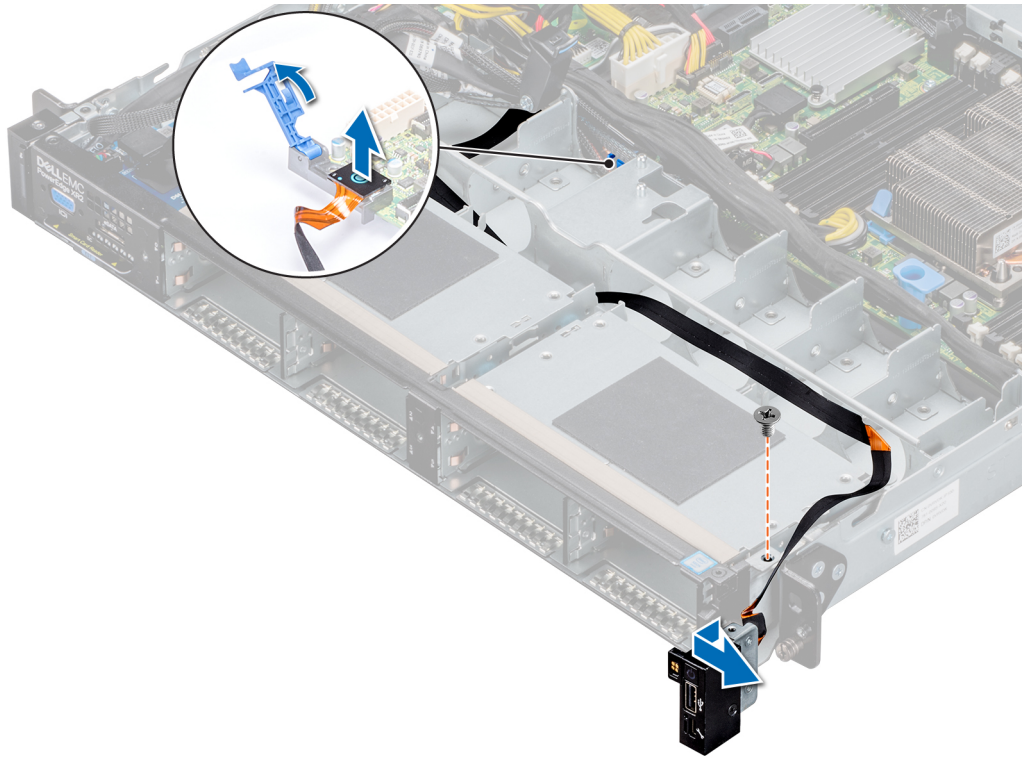
## 오른쪽 제어판 설치

#### 전제조건

안전 지침 페이지 58.에 나와 있는 안전 지침을 따릅니다.

#### 단계

1. 시스템의 슬롯을 통해 컨트롤 패널 케이블을 라우팅합니다.
2. 오른쪽 컨트롤 패널을 시스템의 컨트롤 패널 슬롯에 맞추고 컨트롤 패널을 시스템에 장착합니다.
3. 시스템 보드 커넥터에 컨트롤 패널 케이블을 연결하고 케이블 래치를 사용하여 고정합니다.
4. Phillips(+) #1 스크루 드라이버를 사용하여 오른쪽 컨트롤 패널을 시스템에 고정하는 나사를 장착합니다.



그림 108 . 오른쪽 제어판 설치

#### 다음 단계

1. MiniPERC 라이저 또는 NVMe PERC 라이저를 설치합니다.
2. 하드 드라이브 백플레인 또는 NVMe 백플레인을 설치합니다.
3. 냉각 팬을 설치합니다.
4. 시스템 내부 작업을 마친 후 페이지 59의 절차를 따릅니다.

## 시스템 보드

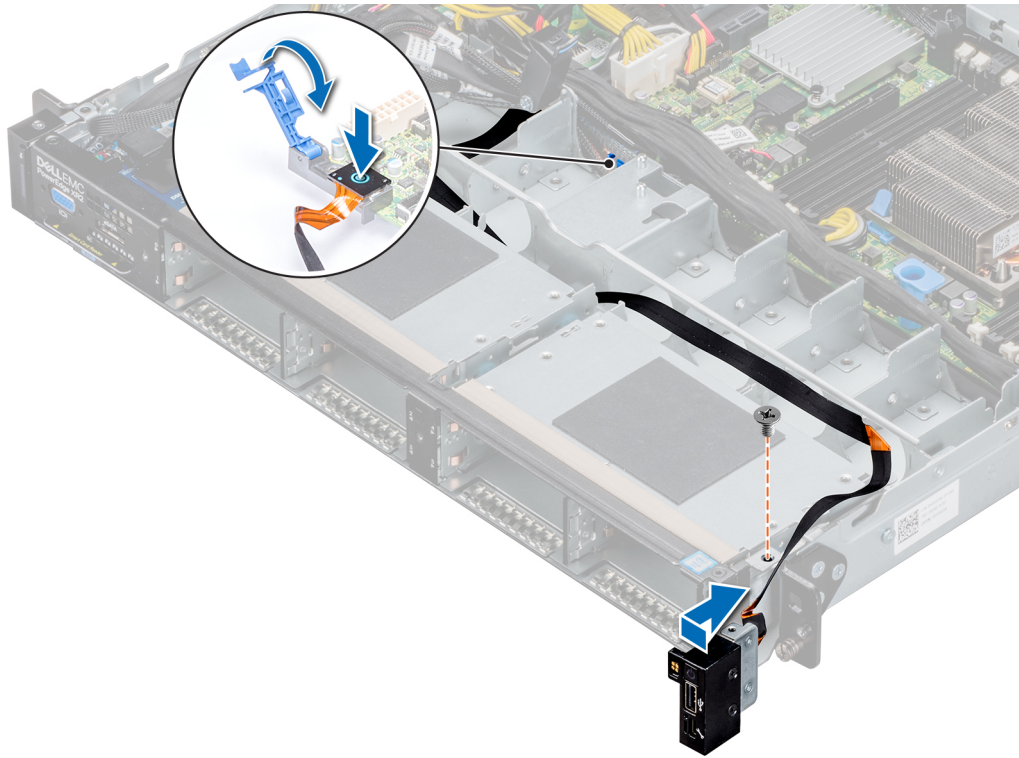
### 시스템 보드 제거

#### 전제조건

- △ **주의:** 암호 키와 함께 TPM(신뢰할 수 있는 플랫폼 모듈)을 사용하는 경우 프로그램 또는 시스템 설치 중에 복구 키를 생성하라는 메시지가 표시될 수 있습니다. 이 복구 키를 생성하고 안전하게 보관해야 합니다. 이 시스템 보드를 교체하는 경우 시스템 또는 프로그램을 재시작할 때 복구 키를 입력해야 하드 드라이브에 있는 암호화된 데이터에 액세스할 수 있습니다.
- △ **주의:** 시스템 보드에서 신용 플랫폼 모듈(TPM)을 분리하려고 하지 마십시오. TPM 플러그인 모듈이 일단 설치된 후에는 해당 특정 시스템 보드에 암호화로 바인딩됩니다. 설치된 TPM 플러그인 모듈을 제거하려고 시도하면 암호화된 바인딩이 망가지며, 다시 설치하거나 다른 시스템 보드에 설치할 수 없습니다.

1. 안전 지침 페이지 58.에 나와 있는 안전 지침을 따릅니다.
2. 컴퓨터 내부 작업을 시작하기 전에 페이지 59의 절차를 따릅니다.
3. 구성 요소를 제거합니다.
  - a. 공기 덮개
  - b. 확장 카드 및 라이저
  - c. 내부 MiniPERC 라이저 또는 NVMe MiniPERC 라이저
  - d. IDSDM/vFlash 모듈(설치된 경우)
  - e. 프로세서 및 방열판 모듈

f. 프로세서 보호물(해당하는 경우)

⚠ **주의:** 장애가 발생한 시스템 보드를 교체할 때 프로세서 소켓의 손상을 방지하려면 프로세서 소켓을 프로세서 먼지 커버로 덮어야 합니다.

g. 메모리 모듈

h. LOM 라이저 카드

#### 단계

1. 라이저 2 지지 클립을 제거합니다.



그림 109 . 라이저 2 지지 클립 제거

2. 시스템 보드에서 모든 케이블을 분리합니다.

⚠ **주의:** 새시에서 시스템 보드를 분리하는 동안 시스템 ID 단추가 손상되지 않도록 주의하십시오.

⚠ **주의:** 메모리 모듈, 프로세서 또는 그 밖의 구성요소를 들고 시스템 보드를 들어올리지 마십시오.

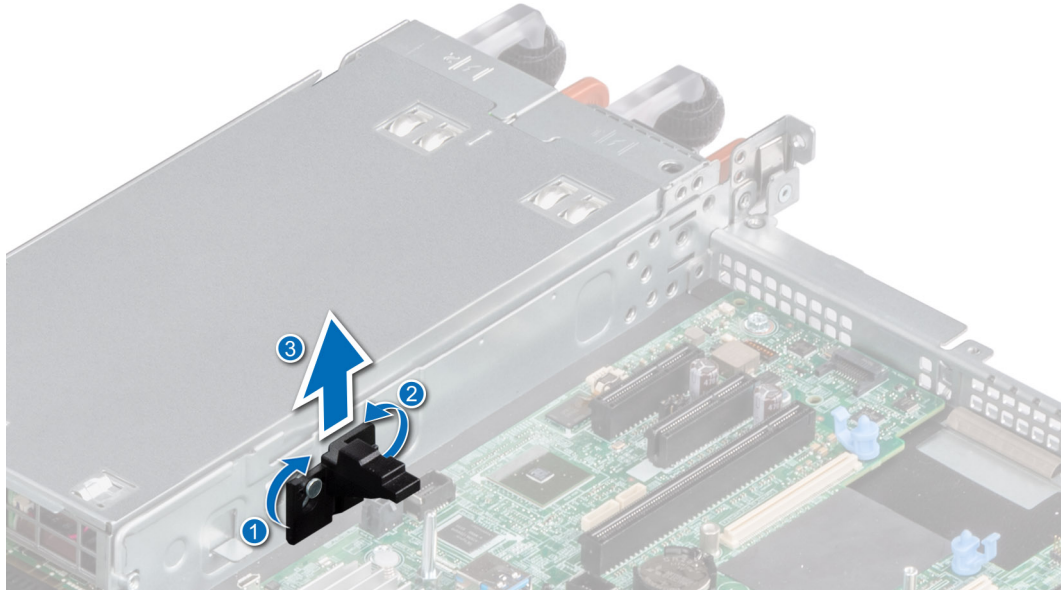
📄 **노트:** 시스템 보드의 내부 USB 포트에 있는 케이블을 전면 IO 보드에서 연결 해제했는지 확인합니다.

3. 십자 드라이버(Phillips #2)를 사용하여 시스템 보드를 새시에 고정하는 나사를 분리합니다.
4. 시스템 보드 홀더를 잡고, 시스템 보드를 살짝 들어 올려 스텝 격리 애자에서 분리하고, 새시의 슬롯에서 커넥터를 분리합니다. 보드를 앞쪽으로 밀면 시스템 보드의 커넥터가 새시의 슬롯에서 분리됩니다.
5. 시스템 보드를 들어 올려 시스템에서 분리합니다.



그림 110 . 시스템 보드 제거

#### 다음 단계

시스템 보드를 설치합니다.

## 시스템 보드 설치

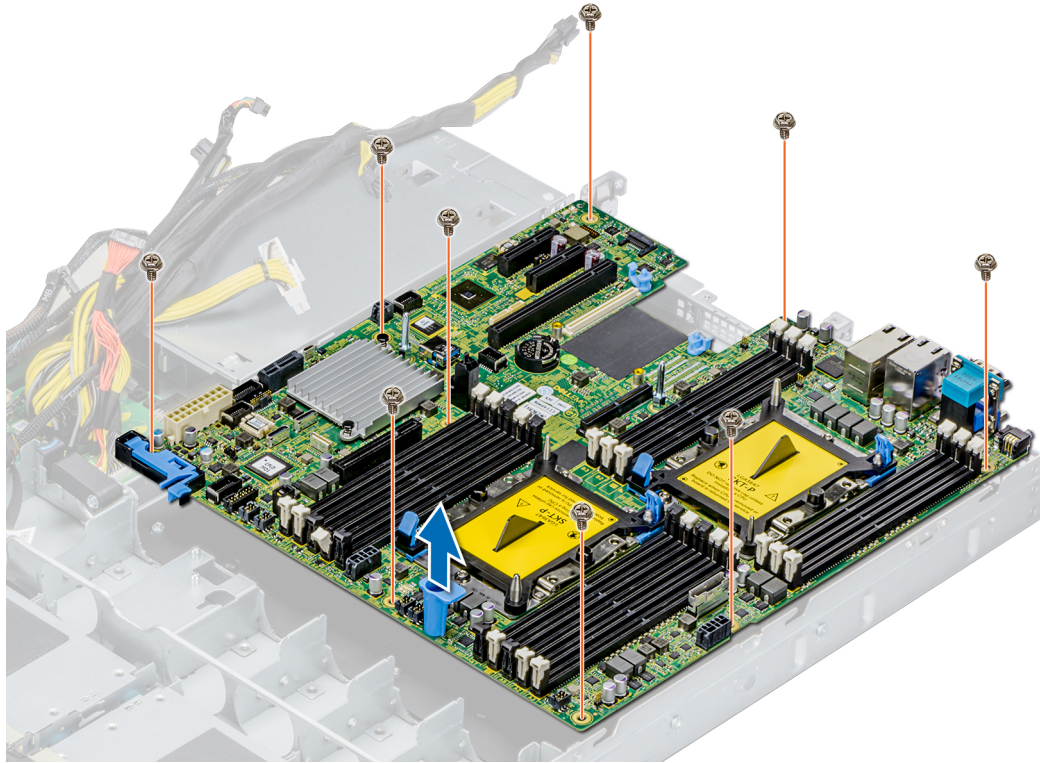
#### 전제조건

안전 지침 페이지 58.에 나와 있는 안전 지침을 따릅니다.

#### 단계

1. 새 시스템 보드 조립품의 포장을 풉니다.

**△ 주의:** 메모리 모듈, 프로세서 또는 그 밖의 구성요소를 들고 시스템 보드를 들어올리지 마십시오.

**△ 주의:** 시스템 보드를 새시에 배치하는 동안 시스템 식별 단추가 손상되지 않도록 주의하십시오.

2. 시스템 보드 홀더를 잡고, 시스템 보드의 커넥터를 새시의 후면에 있는 슬롯에 맞추고 시스템 보드를 팬 덮개 포스트를 피해 일정한 각도로 삽입합니다.
3. 내부 새시 벽에 최대한 가깝게 VGA 케이블을 라우팅하고 케이블을 시스템 보드 커넥터에 연결합니다.
4. 라이저 2 지지 클립의 슬롯을 내부 새시 벽의 격리 애자와 맞춥니다.
5. 격리 애자가 지지 클립의 측면에 고정될 수 있도록 라이저 2 지지 클립을 일정한 각도로 밀니다.

**① 노트:** 케이블이 조여지지 않았는지 확인합니다.



그림 111. 라이저 2 지지 클립 설치

6. Phillips(+) #2 스크루 드라이버를 사용하여 시스템 보드를 쉐시에 고정하는 나사를 조입니다.

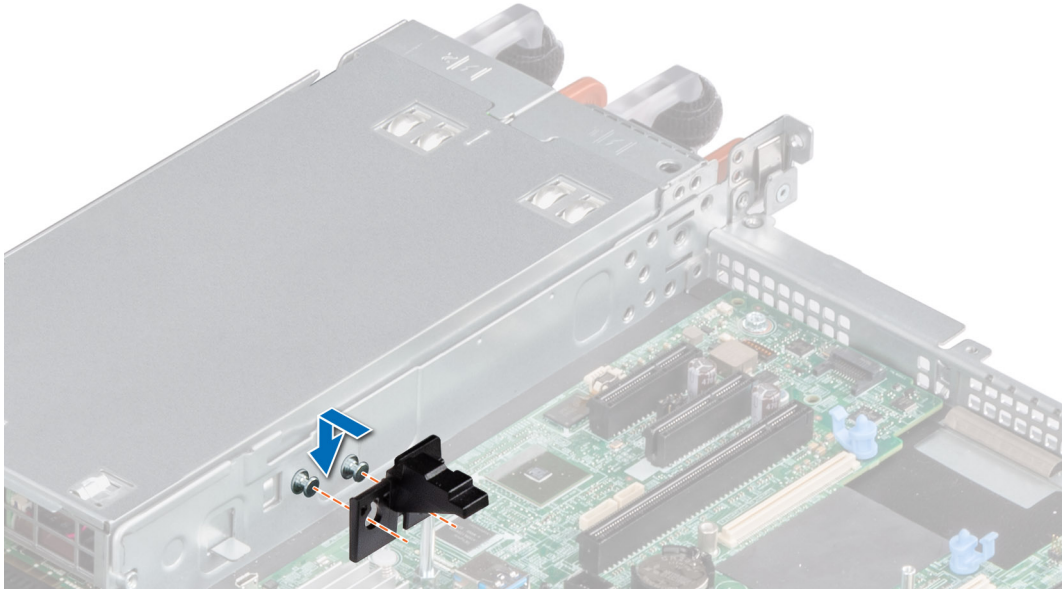

그림 112. 시스템 보드 설치

#### 다음 단계

1. 다음을 장착합니다.

a. TPM(Trusted Platform Module) 설치

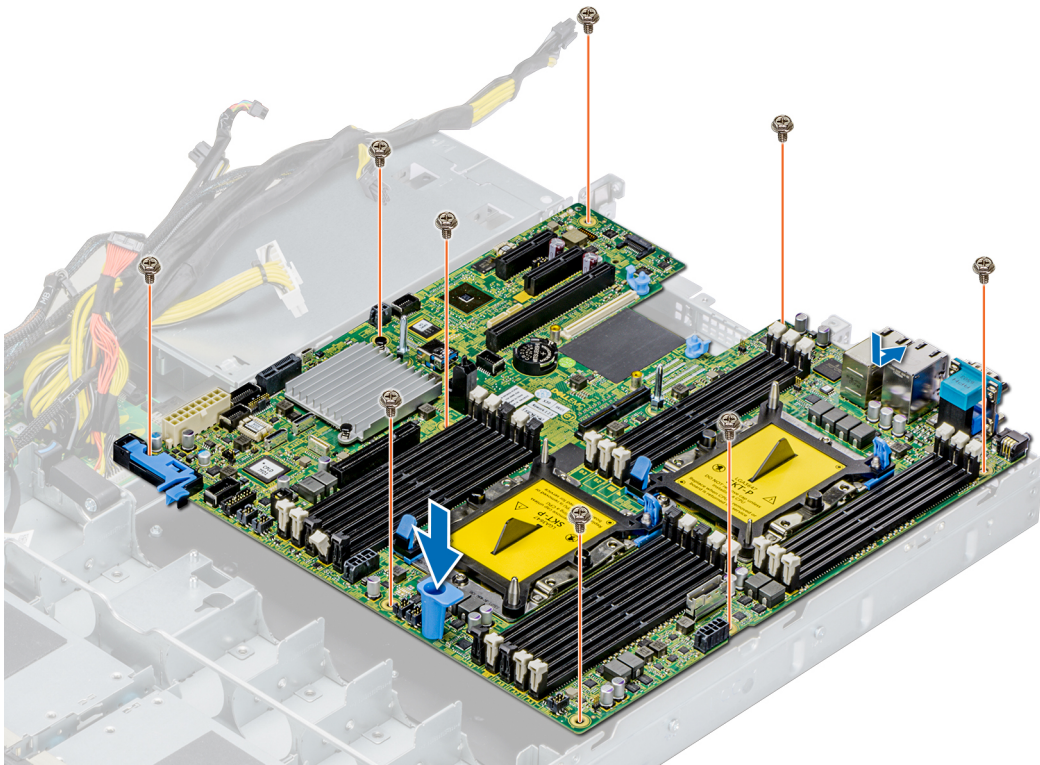
**이** **노트:** TPM 플러그인 모듈이 시스템 보드에 연결되어 있으며 분리할 수 없습니다. TPM 플러그인 모듈이 설치된 모든 시스템 보드에서 교체할 수 있도록 교체 TPM 플러그인 모듈이 제공됩니다.

b. 내부 PERC 라이저 또는 NVMe PERC 라이저

- c. iDSDM/vFlash 모듈 카드(제거된 경우)
  - d. 모든 확장 카드 및 라이저
  - e. 프로세서 및 방열판 모듈
  - f. 프로세서 보호물(해당하는 경우)
  - g. 메모리 모듈
  - h. LOM 라이저 카드
  - i. 공기 덮개
2. 모든 케이블을 시스템 보드에 다시 연결합니다.
- 이 노트:** 시스템 내부의 케이블이 새시 벽을 따라 배선되고 케이블 고정 브래킷을 사용하여 고정되도록 합니다.
3. 시스템 내부 작업을 마친 후 페이지 59의 절차를 따릅니다.
4. 다음과 같은 사항을 확인합니다.
- a. 간편 복원 기능을 사용하여 서비스 태그를 복원할 수 있습니다. 자세한 내용은 [간편 복원 기능을 사용하여 서비스 태그\(Service Tag\) 복원](#) 섹션을 참조하십시오.
  - b. 서비스 태그를 백업 플래시 디바이스에 백업하지 않은 경우 수동으로 서비스 태그를 입력합니다. 자세한 정보는 [서비스 태그 수동 업데이트](#) 섹션을 참조하십시오.
  - c. BIOS 및 iDRAC 버전을 업데이트합니다.
  - d. TPM(Trusted Platform Module)을 재활성화합니다. 자세한 내용은 [TPM\(Trusted Platform Module\) 업그레이드](#) 섹션을 참조하십시오.
5. 신규 또는 기존 iDRAC Enterprise 라이선스를 가져옵니다.
- 자세한 정보는 [www.dell.com/poweredgemanuals](http://www.dell.com/poweredgemanuals)에서 *Integrated Dell Remote Access Controller 사용자 가이드*를 참조하십시오.

## TPM(Trusted Platform Module)

### TPM(Trusted Platform Module) 업그레이드

#### 전제조건

1. [안전 지침](#) 페이지 58.에 나와 있는 안전 지침을 따릅니다.

#### **이 노트:**

- 운영 체제가 설치된 TPM 모듈의 버전을 지원하는지 확인합니다.
- 최신 BIOS 펌웨어를 다운로드하고 시스템에 설치해야 합니다.
- BIOS가 UEFI 부팅 모드를 활성화하도록 구성되어 있어야 합니다.

#### 이 작업 정보

**△ 주의:** 암호 키와 함께 TPM(신뢰할 수 있는 플랫폼 모듈)을 사용하는 경우 프로그램 또는 시스템 설치 중에 복구 키를 생성하라는 메시지가 표시될 수 있습니다. 고객과 협력하여 이 복구 키를 생성하고 안전하게 보관합니다. 이 시스템 보드를 교체하는 경우 시스템 또는 프로그램을 다시 시작할 때 복구 키를 입력해야 하드 드라이브에 있는 암호화된 데이터에 액세스할 수 있습니다.

**△ 주의:** TPM 플러그인 모듈이 일단 설치된 후에는 해당 특정 시스템 보드에 암호화로 바인딩됩니다. 설치된 TPM 플러그인 모듈을 제거하려고 시도하면 암호화된 바인딩이 망가지며, 제거된 TPM은 다시 설치하거나 다른 시스템 보드에 설치할 수 없습니다.

## TPM 제거

#### 단계

1. 시스템 보드에서 TPM 커넥터를 찾습니다.
2. 모듈을 길게 누른 다음, TPM 모듈과 함께 제공된 보안 Torx 8비트를 사용하여 나사를 제거합니다.
3. 해당 커넥터에서 TPM 모듈을 밀어서 뺍니다.
4. 플라스틱 리벳을 TPM 커넥터에서 눌러 분리하고 반시계 방향으로 90° 회전시켜 시스템 보드에서 분리합니다.
5. 플라스틱 리벳을 당겨 시스템 보드의 슬롯에서 꺼냅니다.

## TPM 설치

### 단계

1. TPM의 가장자리 커넥터를 TPM 커넥터 슬롯에 맞춥니다.
2. 플라스틱 리벳이 시스템 보드의 슬롯에 맞춰지도록 TPM을 TPM 커넥터에 삽입합니다.
3. 리벳이 제자리에 고정될 때까지 플라스틱 리벳을 누릅니다.



그림 113 . TPM 설치

### 다음 단계

1. 시스템 보드를 설치합니다.

## BitLocker 사용자를 위한 TPM 초기화

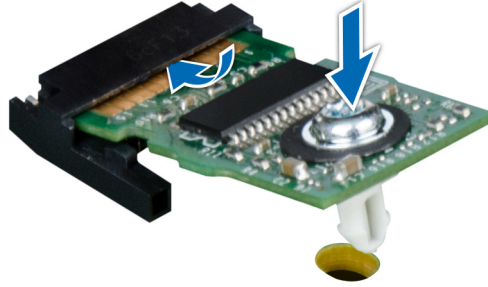
### 단계

TPM을 초기화합니다.

자세한 정보는 <https://technet.microsoft.com/library/cc753140.aspx> 섹션을 참조하십시오.

TPM Status(TPM 상태)는 **Enabled, Activated(사용 가능, 활성화)** 로 변경됩니다.

## TXT 사용자를 위한 TPM 1.2 초기화

### 단계

1. 시스템을 부팅하는 동안 F2 키를 눌러 시스템 설정으로 들어갑니다.
2. **System Setup Main Menu(시스템 설정 기본 메뉴)** 화면에서 **System BIOS(시스템 BIOS) > System Security Settings(시스템 보안 설정)**를 클릭합니다.
3. **TPM Security(TPM 보안)** 옵션에서 **On with Pre-boot Measurements(사전 부팅으로 켜기)**를 선택합니다.
4. **TPM Command(TPM 명령)** 옵션에서 **Activate(활성화)**를 선택합니다.
5. 설정을 저장합니다.
6. 시스템을 재시작합니다.
7. **System Setup(시스템 설정)**으로 다시 전환됩니다.
8. **System Setup Main Menu(시스템 설정 기본 메뉴)** 화면에서 **System BIOS(시스템 BIOS) > System Security Settings(시스템 보안 설정)**를 클릭합니다.
9. **Intel TXT** 옵션에서 **On(켜기)**을 선택합니다.

## TXT 사용자용 TPM 2.0 초기화

### 단계

1. 시스템을 부팅하는 동안 F2 키를 눌러 시스템 설정으로 들어갑니다.
2. **System Setup Main Menu(시스템 설정 기본 메뉴)** 화면에서 **System BIOS(시스템 BIOS) > System Security Settings(시스템 보안 설정)**를 클릭합니다.
3. **TPM Security(TPM 보안)** 옵션에서 **On(켜기)**을 선택합니다.
4. 설정을 저장합니다.
5. 시스템을 재시작합니다.
6. **System Setup(시스템 설정)**으로 다시 전환됩니다.
7. **System Setup Main Menu(시스템 설정 기본 메뉴)** 화면에서 **System BIOS(시스템 BIOS) > System Security Settings(시스템 보안 설정)**를 클릭합니다.
8. **TPM Advanced Settings(TPM 고급 설정)** 옵션을 선택합니다.
9. **TPM2 Algorithm Selection(TPM2 알고리즘 선택)** 옵션에서 **SHA256**을 선택한 다음 **System Security Settings(시스템 보안 설정)** 화면으로 돌아갑니다.
10. **System Security Settings(시스템 보안 설정)** 화면의 **Intel TXT(인텔 TXT)** 옵션에서 **On(켜기)**을 선택합니다.
11. 설정을 저장합니다.
12. 시스템을 재시작합니다.

## 901D 견고한 키트

901D 키트는 PowerEdge XR2 서버에 대한 강력한 보호 기능을 제공합니다. 901D 키트는 아래에 언급된 구성 요소로 구성되어 있습니다.

- 격리 애자 육각 스페이서 나사
- 나사
- 마일라 폼
- 901D 라이저 1
- PCI 견고한 브래킷
- 전원 공급 장치 견고한 브래킷
- 드라이브 잠금 브래킷

## 901D 키트 설치

### 전제조건

**안전 지침** 페이지 58.에 나와 있는 안전 지침을 따릅니다.

1. 확장 라이저를 제거합니다.
2. PCI 카드를 확장 라이저 1에서 제거합니다.
3. 시스템 보드를 제거합니다.

 **주의:** 격리 애자 육각 스페이서 나사를 설치 또는 제거하려면 시스템 보드를 제거해야 합니다.

 **노트:** 시스템 보드에서 제거된 격리 애자 육각 너트는 버리지 마십시오. 901D 격리 애자 육각 스페이서를 고정하기 위해 다시 사용해야 합니다.

4. 901D 키트의 포장을 풉니다.

### 단계

1. 격리 애자 육각 스페이서 및 육각 너트를 제거합니다.  
 **노트:** 격리 애자 육각 너트는 버리지 마십시오.



그림 114 . 시스템 보드에서의 격리 애자 육각 스페이서 제거

2. 901D 키트와 함께 제공되는 격리 애자 육각 스페이서를 시스템 보드에 조입니다.

**① | 노트:** 시스템 보드에서 제거된 육각 너트를 다시 사용하여 격리 애자 육각 스페이서를 고정합니다.

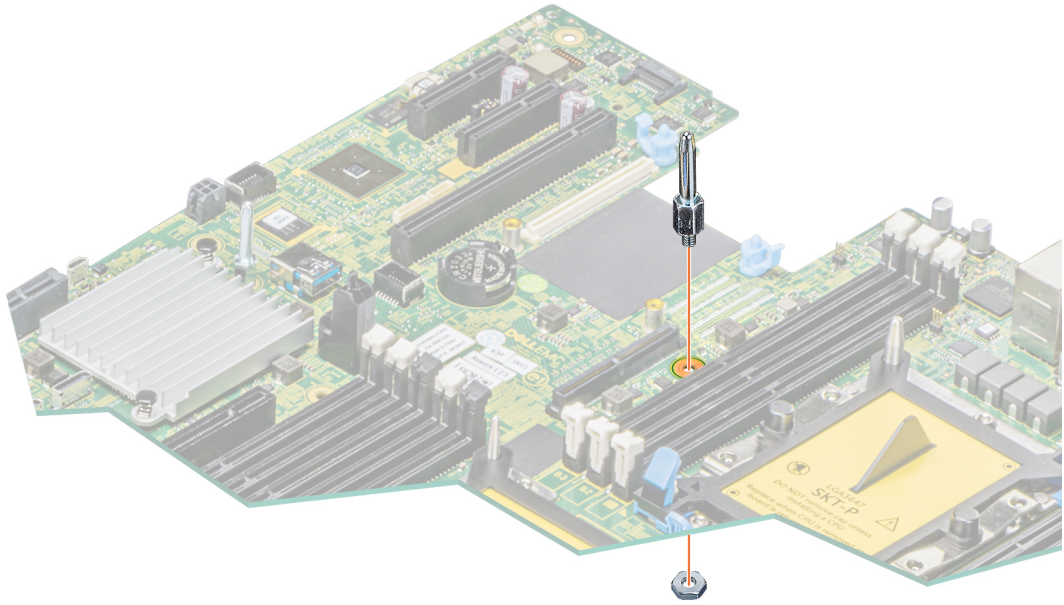

그림 115 . 시스템 보드에 901D 격리 애자 육각 스페이서 설치

3. 시스템 보드를 장착합니다.
4. 901D 격리 애자 육각 스페이서를 조입니다.

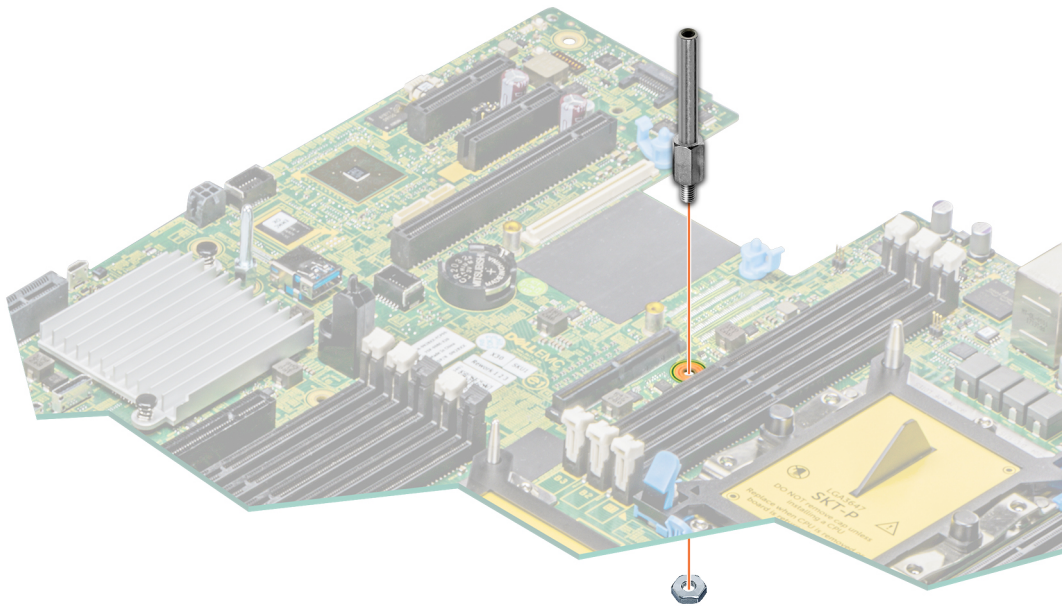

그림 116 . 901D 격리 애자 설치

5. 마일라 폼에서 접착 커버를 제거하고 새시 벽에 설치합니다.
  - ① **노트:** 마일라 폼을 설치하기 전에 새시 벽 표면을 닦아냅니다.
  - ① **노트:** 마일라 폼을 눌러 새시 벽에 단단히 붙어 있는지 확인합니다.

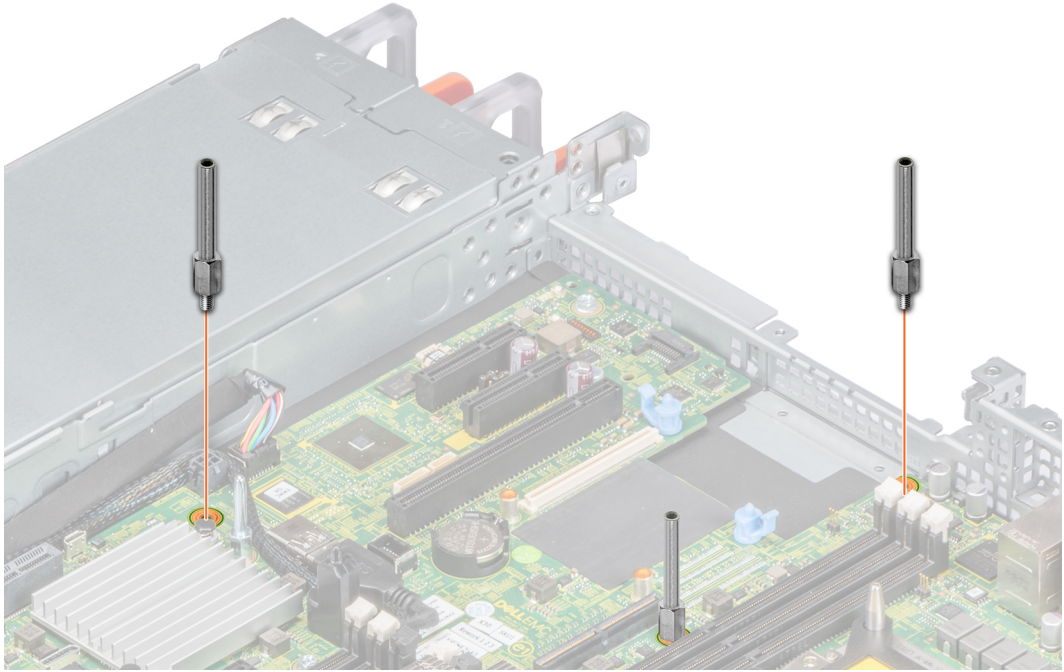

그림 117 . 마일라 폼 설치

6. 901D 키트와 함께 제공된 901D 라이저 1 브래킷에 PCI 카드를 설치하고 파란색 확장 카드 보존 래치를 눌러 제자리에 고정합니다.

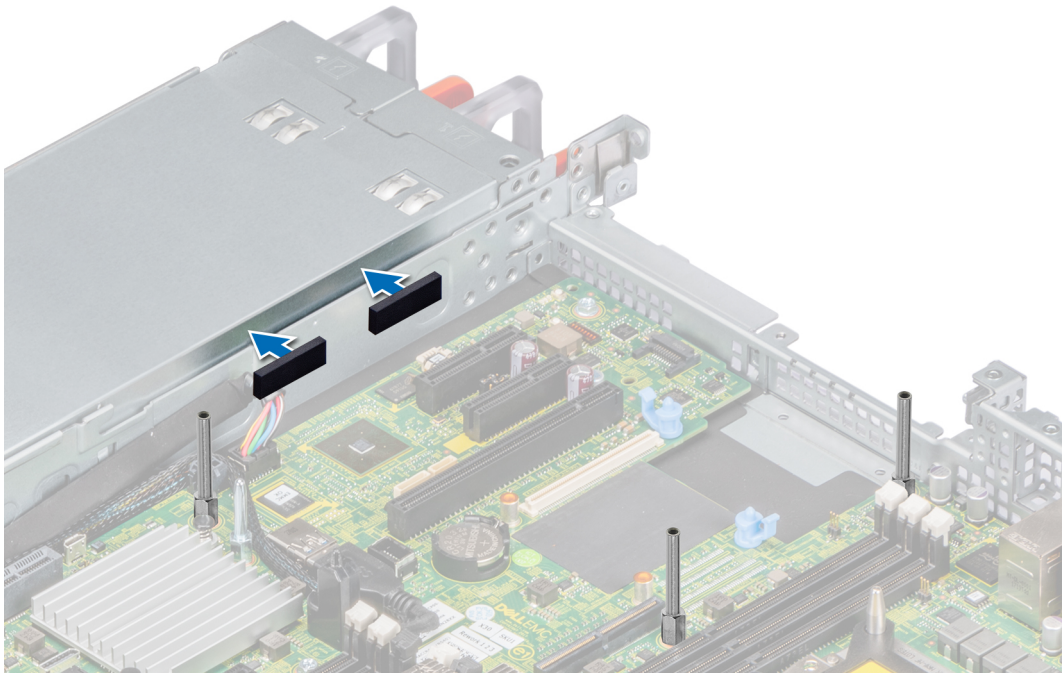

그림 118 . 901D 라이저에 PCI 카드 설치

7. 901D 라이저의 파란색 확장 카드 보존 래치에 마일라 폼을 설치합니다.  
 ⓘ **노트:** 마일라 폼을 설치하기 전에 먼저 파란색 보존 래치를 알코올로 닦아냅니다.

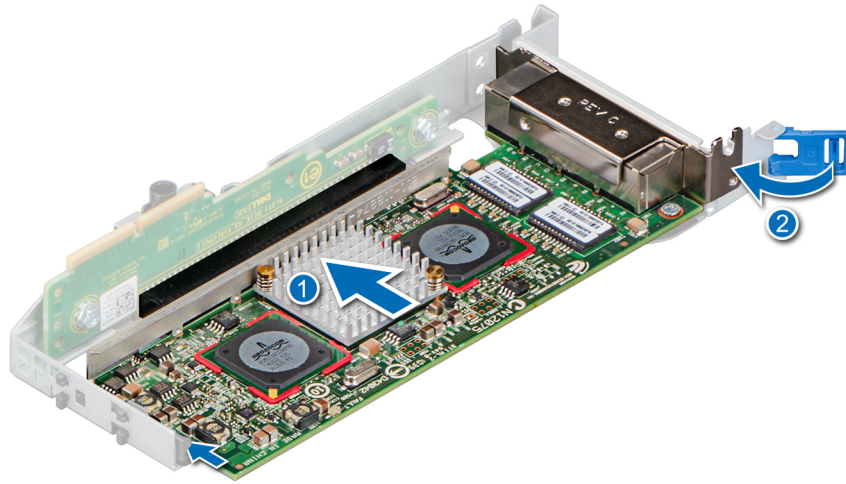

그림 119 . 마일라 폼 설치

8. 901D 라이저를 격리 애자 육각 스페이서에 맞추고 시스템 보드의 PCIe 슬롯에 단단히 장착될 때까지 내립니다.

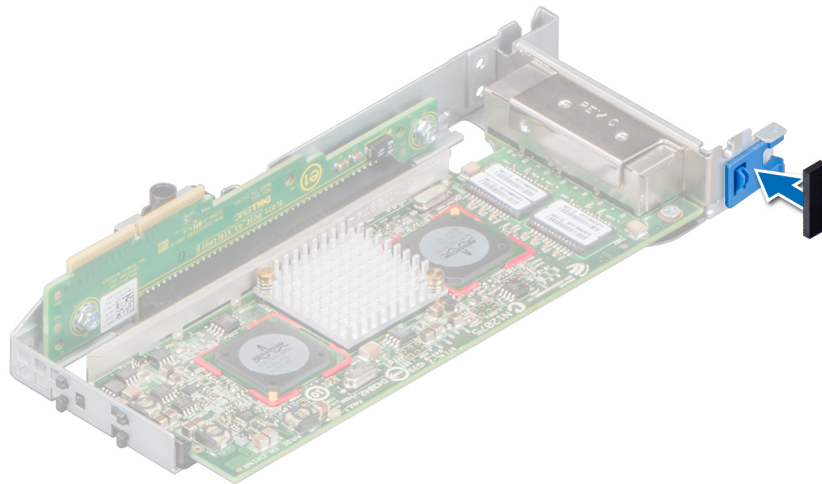

그림 120 . 시스템 보드에 901D 라이저 설치

**이** **노트:** 901D 키트는 추가 마일라 폼이 포함되어 있습니다. 필요에 따라 라이저 및 샤페시 사이에 마일라 폼을 장착하여 지원 성능을 최대화합니다.

9. 시스템 커버를 뒤집고 나사 구멍을 찾습니다. 나사 구멍은 레이블로 덮여 있습니다. 플라스틱 스크라이브를 사용하여 나사 구멍이 노출되도록 레이블 및 SIL에 구멍을 냅니다. 이 나사 구멍은 시스템 커버 및 901D 라이저를 고정합니다.

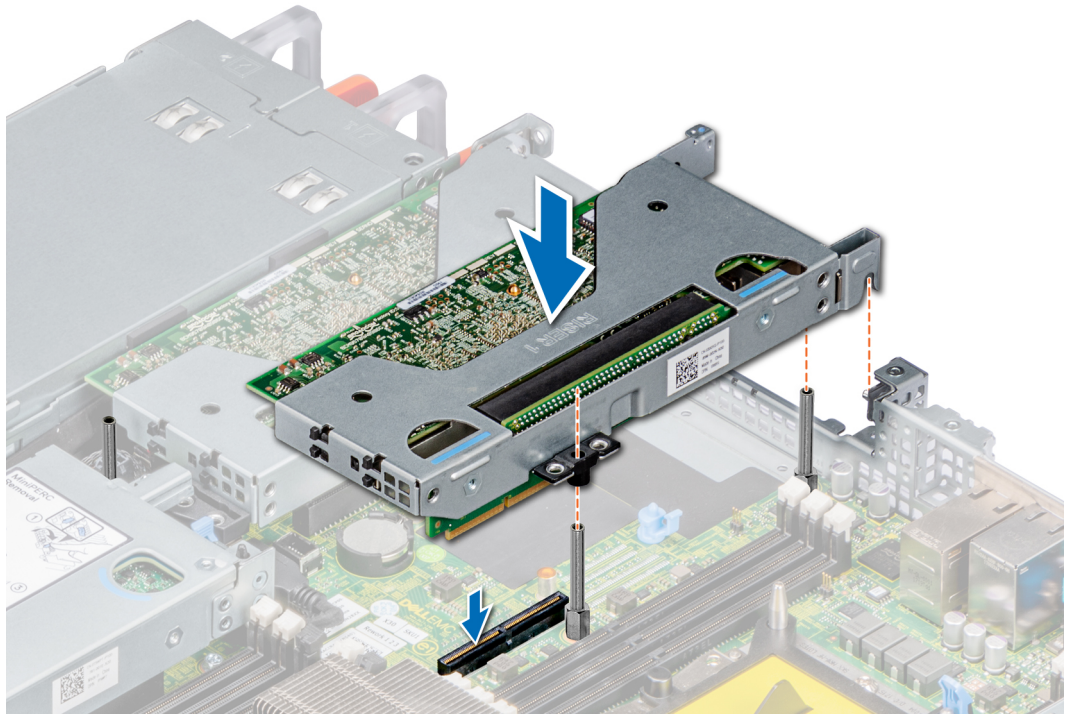

그림 121 . 격리 애자 육각 스페이스 나사 구멍 노출

10. 시스템 커버를 설치합니다.

**이** **노트:** 시스템 커버를 901D 키트 격리 애자 육각 스페이스에 맞추어야 합니다.

11. 시스템 커버를 901D 키트에 제공된 나사로 조입니다.

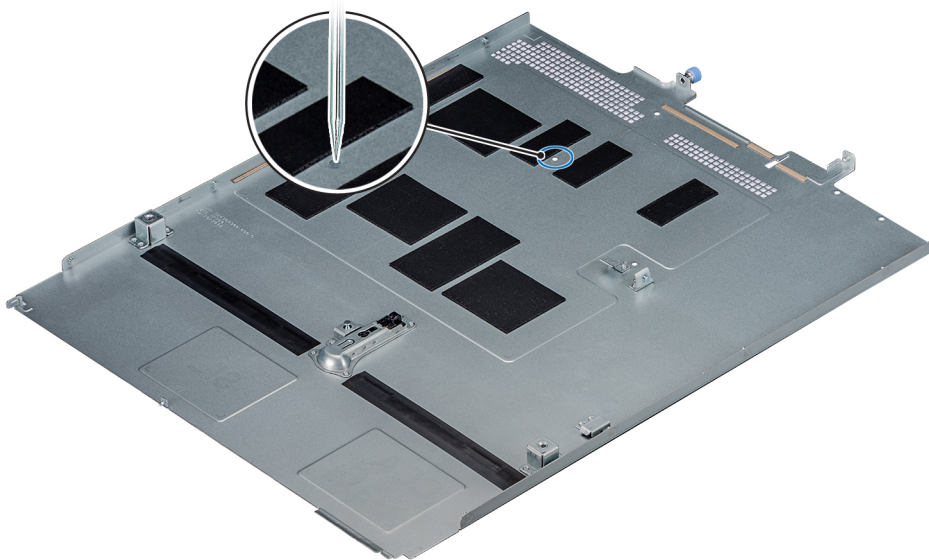

그림 122 . 시스템 덮개 장착

## 901D 견고한 브래킷 설치

### 전제조건

1. 안전 지침 페이지 58.에 나와 있는 안전 지침을 따릅니다.
2. 901D 견고한 브래킷의 포장을 풉니다.
3. 전면 베젤을 제거합니다.

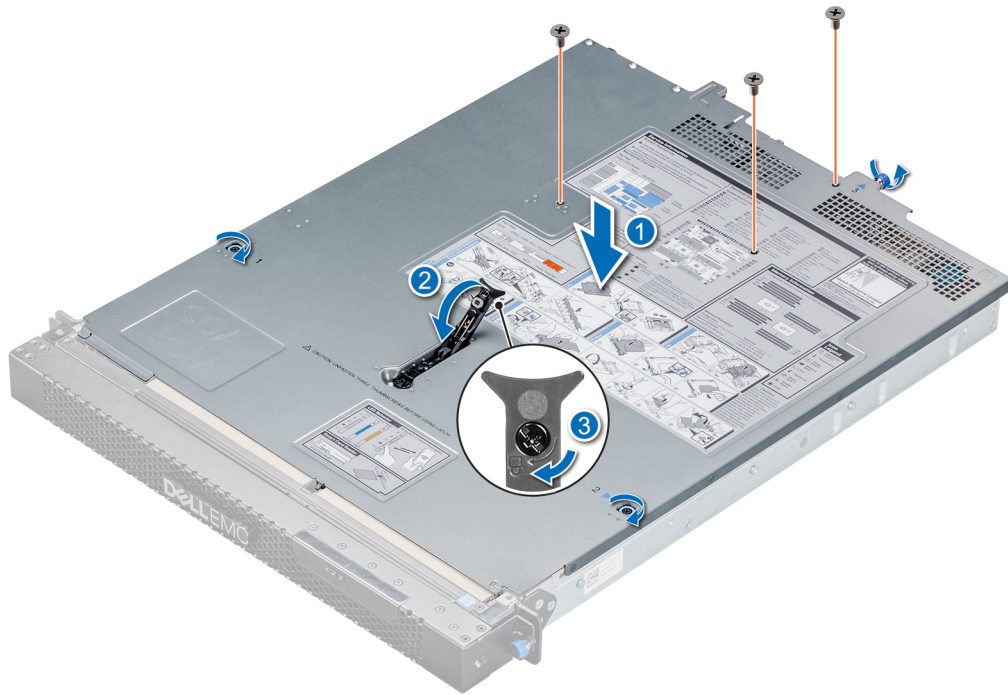
### 단계

1. Phillips(+) #2 스크루 드라이버를 사용하여 전원 공급 장치 견고한 브래킷을 고정합니다.



그림 123 . 901D 전원 공급 장치 견고한 브래킷 설치

2. 고리를 시스템 새시의 슬롯에 맞추고 2개의 나비 나사를 조여 드라이브 잠금 브래킷을 고정합니다.

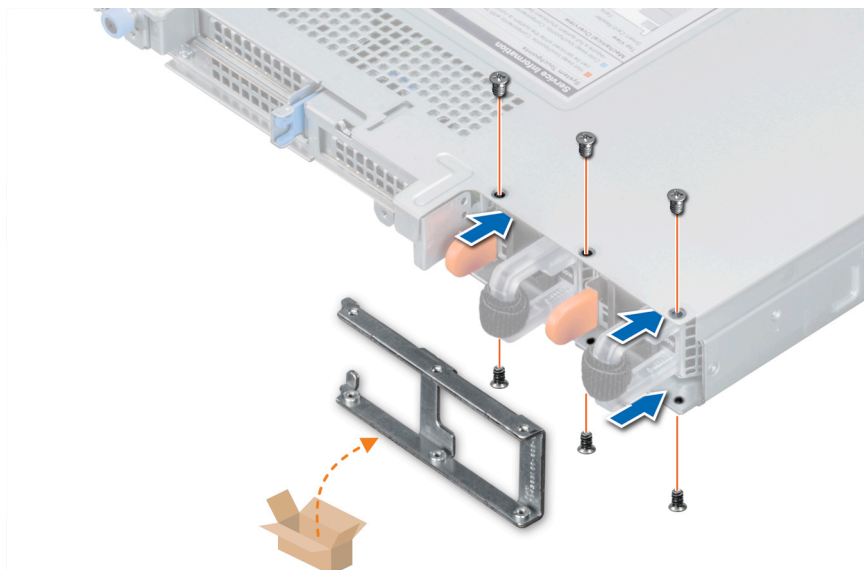

그림 124 . 드라이브 잠금 장치 설치

3. Phillips(+) #2 스크루 드라이버를 사용하여 901D PCI 견고한 브래킷을 고정합니다.

**①** **노트:** 901D PCI 견고한 브래킷을 고정하려면 901D 키트와 함께 제공되는 검은색 나사를 사용해야 합니다.

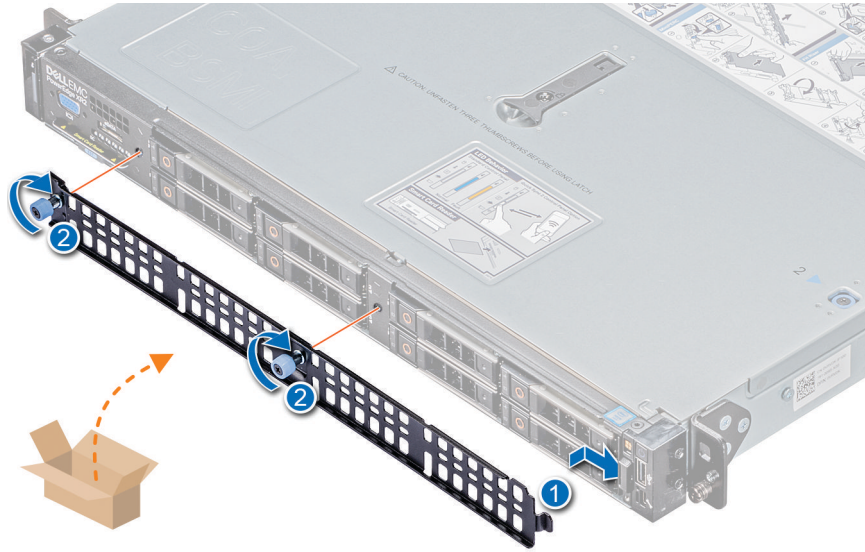

그림 125 . 901D PCI 견고한 브래킷 설치

#### 다음 단계

1. 전면 베젤을 설치합니다.
2. 시스템 내부 작업을 마친 후 페이지 59의 절차를 따릅니다.

## 시스템 진단

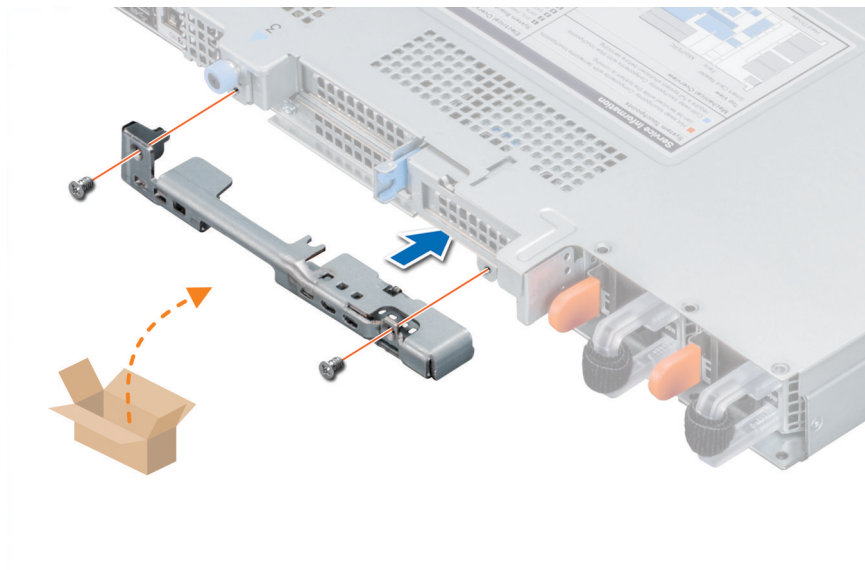
시스템에 문제가 발생하면 기술 지원에 문의하기 전에 시스템 진단 프로그램을 실행합니다. 시스템 진단 프로그램은 추가 장비 없이 또는 데이터를 손실할 위험 없이 시스템 하드웨어를 테스트하기 위해 실행됩니다. 자체적으로 문제를 해결할 수 없는 경우에는 서비스 및 지원 담당 직원이 진단 검사 결과를 사용하여 문제 해결을 지원할 수 있습니다.

### 주제:

- Dell 내장형 시스템 진단 프로그램

## Dell 내장형 시스템 진단 프로그램

**이 노트:** Dell 내장형 시스템 진단 프로그램은 ePSA(Enhanced Pre-boot System Assessment) 진단 프로그램이라고도 합니다.

내장형 시스템 진단 프로그램은 특정 디바이스 그룹 또는 장치에 대해 일련의 옵션을 제공하여 사용자가 다음을 수행할 수 있게 합니다.

- 자동으로 테스트 또는 상호 작용 모드를 실행합니다.
- 테스트를 반복합니다.
- 테스트 결과를 표시 또는 저장합니다.
- 오류가 발생한 디바이스에 대한 추가 정보를 제공하기 위해 추가 테스트 옵션으로 세부 검사를 실행합니다.
- 테스트가 성공적으로 완료되었음을 알리는 상태 메시지를 보냅니다.
- 테스트 중 발생하는 문제를 알리는 오류 메시지를 보냅니다.

## 부팅 관리자에서 내장형 시스템 진단 프로그램 실행

시스템이 부팅되지 않는다면 내장형 시스템 진단 프로그램(ePSA)을 실행하십시오.

### 단계

1. 시스템 부팅 시, F11 키를 누릅니다.
2. 위쪽 및 아래쪽 화살표 키를 사용하여 **시스템 유틸리티 > 진단 프로그램 시작**을 선택합니다.
3. 또는 시스템 부팅 시 <F10> 키를 누르고 **하드웨어 진단 > 하드웨어 진단 실행**을 선택합니다.  
**ePSA Pre-boot System Assessment**(ePSA 사전 부팅 시스템 평가) 창이 표시되고, 시스템에서 검색된 모든 장치가 이 창에 나열됩니다. 진단 프로그램은 검색된 모든 장치에 대해 검사를 실행합니다.

### 결과

## Dell Lifecycle Controller에서 내장형 시스템 진단 프로그램 실행

### 단계

1. 시스템 부팅 시 <F10> 키를 누릅니다.
2. **Hardware Diagnostics(하드웨어 진단) → Run Hardware Diagnostics(하드웨어 진단 실행)**를 선택합니다.  
**ePSA Pre-boot System Assessment**(ePSA 사전 부팅 시스템 평가) 창이 표시되고, 시스템에서 검색된 모든 장치가 이 창에 나열됩니다. 진단 프로그램은 검색된 모든 장치에 대해 검사를 실행합니다.

## 시스템 진단 제어

| 메뉴     | 설명   |
|--------|--|
| 구성     | 감지된 모든 디바이스의 구성 및 상태 정보를 표시합니다.  |
| 결과     | 실행된 모든 검사의 결과를 표시합니다.  |
| 시스템 상태 | 시스템 상태에 대한 현 시점의 개요를 제공합니다.  |
| 이벤트 로그 | 시스템에서 실행된 모든 테스트의 결과를 타임스탬프와 함께 보여 주는 로그를 표시합니다. 이벤트 설명이 하나 이상 기록되어 있으면 이 로그가 표시됩니다. |

## 점퍼 및 커넥터

이 항목은 점퍼에 대한 자세한 정보를 제공합니다. 또한 점퍼 및 스위치에 대한 몇 가지 기본 정보를 제공하고 시스템에서 다양한 보드에 있는 커넥터에 대해 설명합니다. 시스템 보드의 점퍼는 시스템 및 설정 암호를 비활성화하는 데 유용합니다. 구성 요소와 케이블을 올바르게 설치하려면 시스템 보드의 커넥터에 대해 알고 있어야 합니다.

주제:

- 시스템 보드 점퍼 및 커넥터
- 시스템 보드 점퍼 설정
- 잊은 암호 비활성화

### 시스템 보드 점퍼 및 커넥터



그림 126 . 시스템 보드 점퍼 및 커넥터

표 41. 시스템 보드 점퍼 및 커넥터

| 항목 | 커넥터                                     | 설명                  |
|----|---|---------------------|
| 1  | SYS_PWR_CONN(P1)                        | 시스템 전원 커넥터          |
| 2  | J_PIB_SIG1                              | 전원 인터포저 보드 신호 커넥터 1 |
| 3  | J_PIB_SIG2                              | 전원 인터포저 보드 신호 커넥터 2 |
| 4  | J_ACE                                   | 내부 이중 SD 모듈         |
| 5  | J_CP_USB2                               | 전면 USB 커넥터          |
| 6  | J_SATA_A1                               | 내부 SATA A 커넥터       |
| 7  | J_SATA_C1                               | 내부 SATA C 커넥터       |
| 8  | PCIE_G3_X8(CPU1)                        | 내부 PERC 컨트롤러 커넥터    |
| 9  | J_REAR_BP_PWR1                          | 후면 백플레인 전원 커넥터      |
| 10 | J_FRONT_VIDEO                           | VGA 커넥터             |
| 11 | INT_USB_3.0                             | USB 커넥터             |
| 12 | NVRAM_CLR                               | NVRAM 지우기           |
| 13 | PWRD_EN                                 | BIOS 암호 다시 설정       |
| 14 | (SLOT6)PCIE_G3_x4(PCH)                  | PCIE 슬롯 x4          |
| 15 | (SLOT5)PCIE_G3_x4(PCH)                  | PCIE 슬롯 x4          |
| 16 | 슬롯 3                                    | PCIe 슬롯(라이저 2)      |
| 17 | J_TPM_MODULE                            | TPM 모듈 커넥터          |
| 18 | J_BP_SIG0                               | 후면판 신호 커넥터          |
| 19 | J_MEZZ_A1                               | LOM 라이저 카드 커넥터      |
| 20 | BATTERY(배터리)                            | 배터리 커넥터             |
| 21 | PCIE_G3_X16(CPU1)                       | 라이저 1 커넥터           |
| 22 | (B)(Riser2)PCIE_G3_x16(CPU1)            | 메자닌 B 커넥터           |
| 23 | A6, A5, A10, A4, A9, A7, A1, A8, A2, A3 | 메모리 모듈 소켓           |
| 24 | B3, B2, B1, B4, B5, B6                  | 메모리 모듈 소켓           |
| 25 | CPU2                                    | 프로세서 소켓 2           |
| 26 | PCIE_A0                                 | NVMe 커넥터            |
| 27 | CPU2_PWR_CONN(P3)                       | CPU2 전원 커넥터         |
| 28 | FAN6                                    | 냉각 팬 6 커넥터          |
| 29 | FAN5                                    | NA FAN5             |
| 30 | FAN4                                    | FAN4                |
| 31 | CPU1                                    | 프로세서 소켓 1           |
| 32 | CPU1_PWR_CONN(P2)                       | CPU1 전원 커넥터         |
| 33 | FAN3                                    | FAN3                |
| 34 | J_INTRU                                 | 침입 스위치 커넥터          |
| 35 | FAN2                                    | FAN2                |
| 36 | J_BP_SIG1                               | 후면판 신호 커넥터 1        |
| 37 | LFT_CP_CONN                             | 왼쪽 컨트롤 패널 커넥터       |

표 41. 시스템 보드 점퍼 및 커넥터 (계속)

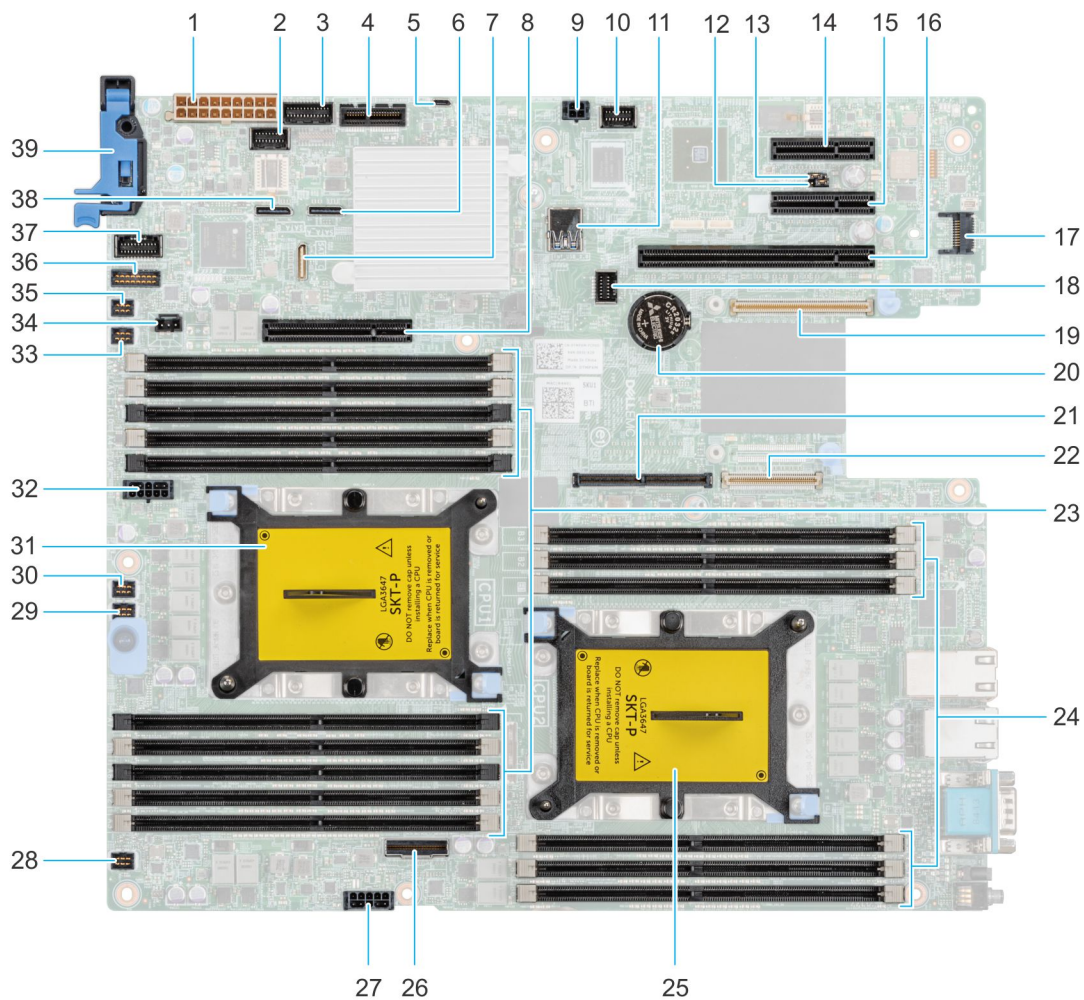
| 항목 | 커넥터         | 설명             |
|----|-------------|----------------|
| 38 | J_SATA_B1   | 내부 SATA B 커넥터  |
| 39 | RGT_CP_CONN | 오른쪽 컨트롤 패널 커넥터 |

## 시스템 보드 점퍼 설정

암호 점퍼를 재설정하여 암호를 비활성화하는 방법에 대한 자세한 내용은 [분실된 암호 비활성화](#) 섹션을 참조하십시오.

## 잊은 암호 비활성화

시스템의 소프트웨어 보안 기능에는 시스템 암호 및 설정 암호가 포함되어 있습니다. 암호 점퍼는 암호 기능을 활성화하거나 비활성화하고 현재 사용 중인 모든 암호를 지웁니다.

### 전제조건

**△ 주의:** 대부분의 수리는 인증받은 서비스 기술자가 수행해야 합니다. 문제 해결이나 간단한 수리에 한해 제품 문서에 승인된 대로 또는 온라인/전화 서비스 및 지원팀이 안내하는 대로 사용자가 직접 처리할 수 있습니다. Dell의 승인을 받지 않은 서비스 작업으로 인한 손상에 대해서는 보상을 받을 수 없습니다. 제품과 함께 제공된 안전 지침을 읽고 따르십시오.

### 단계

1. 시스템 및 연결된 주변 기기를 모두 끄고 전기 콘센트에서 시스템을 연결 해제합니다.
2. 시스템 커버를 제거합니다.
3. 시스템 보드 점퍼의 점퍼를 핀 2 및 4에서 핀 4 및 6으로 이동합니다.
4. 시스템 커버를 설치합니다.

기존 암호는 점퍼가 핀 4 및 핀 6에 있는 상태에서 시스템을 부팅할 때까지 비활성화(삭제)되지 않습니다. 단, 새 시스템 및/또는 설정 암호를 할당하기 전에 점퍼를 핀 2 및 4로 다시 이동해야 합니다.

**ⓘ 노트:** 점퍼가 핀 4 및 6에 있는 상태에서 새 시스템 및/또는 설정 암호를 지정하면 다음에 부팅할 때 새 암호가 비활성화됩니다.

5. 시스템을 전원 콘센트에 다시 연결하고 시스템 및 시스템에 연결된 주변 장치의 전원을 모두 켭니다.
6. 시스템 및 연결된 주변 기기를 모두 끄고 전기 콘센트에서 시스템을 연결 해제합니다.
7. 시스템 커버를 제거합니다.
8. 시스템 보드 점퍼의 점퍼를 핀 4 및 6에서 핀 2 및 4로 이동합니다.
9. 시스템 커버를 설치합니다.
10. 시스템을 전원 콘센트에 다시 연결하고 시스템 및 시스템에 연결된 주변 장치의 전원을 모두 켭니다.
11. 새 시스템 및/또는 설정 암호를 할당합니다.

## 도움말 보기

### 주제:

- Dell에 문의하기
- QRL을 사용하여 시스템 정보에 액세스
- SupportAssist를 사용하여 자동화된 지원을 수신
- 재활용 또는 EOL(End of Life) 서비스 정보

## Dell에 문의하기

Dell은 다양한 온라인 및 전화 기반의 지원 및 서비스 옵션을 제공합니다. 인터넷 연결을 사용할 수 없는 경우에는 제품 구매서, 포장 명세서, 청구서 또는 Dell 제품 카탈로그에서 연락처 정보를 찾을 수 있습니다. 제공 여부는 국가/지역 및 제품에 따라 다르며 일부 서비스는 소재 지역에 제공되지 않을 수 있습니다. 판매, 기술 지원 또는 고객 서비스 문제에 대해 Dell에 문의하려면

### 단계

1. [www.dell.com/support/home](http://www.dell.com/support/home)으로 이동합니다.
2. 페이지 우측 하단에 있는 드롭다운 메뉴에서 국가를 선택합니다.
3. 맞춤형 지원:
  - a. **Enter your Service Tag(서비스 태그 입력)** 필드에 시스템 서비스 태그를 입력합니다.
  - b. **제출**을 클릭합니다.  
여러 가지 지원 범주가 나열되어 있는 지원 페이지가 표시됩니다.
4. 일반 지원:
  - a. 제품 범주를 선택합니다.
  - b. 제품 세그먼트를 선택합니다.
  - c. 제품을 선택합니다.  
여러 가지 지원 범주가 나열되어 있는 지원 페이지가 표시됩니다.
5. Dell 전역 기술 지원에 대한 연락처 세부 정보를 보려면:
  - a. **전역 기술 지원**을 클릭합니다.
  - b. **기술 지원 팀에 연락** 페이지가 Dell 전역 기술 지원 팀의 전화, 채팅, 또는 이메일에 대한 세부 정보를 표시합니다.

## QRL을 사용하여 시스템 정보에 액세스

시스템 전면의 정보 태그에 있는 QRL(Quick Resource Locator)을 사용하여 PowerEdge 시스템에 대한 정보에 액세스할 수 있습니다.

### 전제조건

스마트폰 또는 태블릿에 QR 코드 스캐너가 설치되어 있는지 확인합니다.

QRL에는 시스템에 대한 다음 정보가 포함되어 있습니다.

- 방법 동영상
- 설치 및 서비스 매뉴얼, LCD 진단 및 기계 개요를 포함한 참조 자료
- 특정 하드웨어 구성 및 보증 정보에 빠르게 액세스하기 위한 시스템 서비스 태그
- 기술 지원 및 영업팀에 직접 연락할 수 있는 Dell 링크

### 단계

1. [www.dell.com/qrl](http://www.dell.com/qrl) 페이지로 이동하여 특정 제품을 탐색하거나
2. 스마트폰 또는 태블릿을 사용하여 시스템 또는 QRL 섹션에서 모델별 QR(Quick Resource) 코드를 스캔합니다.

## PowerEdge XR2용 QRL(Quick Resource Locator)



그림 127 . QRL(Quick Resource Locator)

## SupportAssist를 사용하여 자동화된 지원을 수신

Dell EMC SupportAssist는 Dell EMC 서버, 스토리지 및 네트워킹 디바이스에 대한 기술 지원을 자동화하는 Dell EMC Services(옵션)입니다. SupportAssist 애플리케이션을 IT 환경에 설치 및 설정하면 다음과 같은 이점을 얻을 수 있습니다.

- **자동 문제 감지** - SupportAssist는 Dell EMC 디바이스를 모니터링하고 하드웨어 문제를 사전 예방적으로 예측하여 자동으로 감지합니다.
- **자동 케이스 생성** - 문제가 감지되면 SupportAssist가 Dell EMC 기술 지원으로 지원 케이스를 자동으로 엽니다.
- **자동 진단 수집** - SupportAssist는 디바이스에서 자동으로 시스템 상태 정보를 수집하고 Dell EMC에 안전하게 업로드합니다. Dell EMC 기술 지원에서 이 정보를 사용하여 문제를 해결합니다.
- **사전 예방적 연락** - Dell EMC 기술 지원 에이전트가 지원 케이스에 대해 연락하고 문제를 해결할 수 있도록 도와드립니다.

제공되는 이점은 디바이스에 대해 구매한 Dell EMC Service 사용 권한에 따라 다릅니다. SupportAssist에 대한 자세한 정보는 [www.dell.com/supportassist](http://www.dell.com/supportassist)로 이동하십시오.

## 재활용 또는 EOL(End of Life) 서비스 정보

특정 국가에서 이 제품에 대한 회수 및 재활용 서비스가 제공됩니다. 시스템 구성 요소를 폐기하려면 [www.dell.com/recyclingworldwide](http://www.dell.com/recyclingworldwide) 페이지를 방문하여 해당 국가를 선택하십시오.