

Dell OptiPlex 9020M

用户手册

管制型号: D09U
管制类型: D09U001



注、小心和警告



注:“注”表示可以帮助您更好地使用计算机的重要信息。



小心:“小心”表示可能会损坏硬件或导致数据丢失，并说明如何避免此类问题。



警告:“警告”表示可能会造成财产损失、人身伤害甚至死亡。

版权所有 © 2014 Dell Inc. 保留所有权利。本产品受美国、国际版权和知识产权法律保护。Dell™ 和 Dell 徽标是 Dell Inc. 在美国和 / 或其他管辖区域的商标。所有此处提及的其他商标和产品名称可能是其各自所属公司的商标。

2014 - 08

Rev. A00

目录

1 拆装计算机	5
拆装计算机内部组件之前.....	5
关闭计算机电源.....	6
拆装计算机内部组件之后.....	6
2 安装附件	7
安装电源适配器.....	7
安装 Dell OptiPlex Micro 双 VESA 安装架.....	8
安装 Dell OptiPlex Micro VESA 安装架.....	10
安装 Dell OptiPlex Micro 垂直支架.....	11
安装 Dell OptiPlex Micro 带 DVD-RW 的控制台.....	12
将 Dell OptiPlex Micro 多合一安装架安装到显示器后方.....	16
3 卸下和安装组件	22
正面视图和背面视图.....	22
卸下主机盖.....	22
安装主机盖.....	23
卸下处理器风扇模块.....	24
安装处理器风扇模块.....	25
卸下扬声器.....	25
安装扬声器.....	25
卸下硬盘驱动器.....	26
安装硬盘驱动器.....	27
卸下 HDMI 或 DisplayPort 连接器板.....	27
安装 HDMI 或 DisplayPort 连接器板.....	28
卸下 PS2 和串行连接器板.....	28
安装 PS2 和串行连接器板.....	29
卸下散热器.....	29
安装散热器.....	29
卸下处理器.....	30
安装处理器.....	30
卸下 WLAN 卡.....	30
安装 WLAN 卡.....	31
卸下 M.2 SSD 或 DDPE 卡.....	31
安装 M.2 SSD 或 DDPE 卡.....	32
卸下内存模块.....	32
安装内存模块.....	32
取出币形电池.....	32

安装币形电池.....	33
系统板布局.....	33
卸下系统板.....	34
安装系统板.....	35
4 系统设置程序.....	36
引导顺序.....	36
导航键.....	36
系统设置程序选项.....	37
更新 BIOS	46
跳线设置.....	47
系统密码和设置密码.....	47
设定系统密码和设置密码.....	47
删除或更改现有系统密码和/或设置密码.....	48
禁用系统密码.....	48
5 规格.....	50
6 联系 Dell.....	54

拆装计算机

拆装计算机内部组件之前

遵循以下安全原则有助于防止您的计算机受到潜在损坏，并有助于确保您的人身安全。除非另有说明，否则在执行本说明文件中所述的每个步骤前，都要确保满足以下条件：

- 已经阅读了计算机附带的安全信息。
- 以相反顺序执行拆卸步骤可以更换组件或安装单独购买的组件。

 **警告:** 打开主机盖或面板前切断所有电源。执行完计算机组件拆装工作后，装回所有护盖、面板和螺钉后再连接电源。

 **警告:** 拆装计算机内部组件之前，请阅读计算机附带的安全信息。有关安全最佳实践的其他信息，请参阅 www.dell.com/regulatory_compliance 上的“合规性主页”。

 **小心:** 多数维修只能由经过认证的维修技术人员执行。您只能根据产品说明文件的授权，或者在联机或电话服务和支持小组指导下，进行故障排除和简单的维修。未经 Dell 授权的维修所造成的损坏不在保修范围内。请阅读并遵循产品附带的安全说明。

 **小心:** 为防止静电放电，请使用接地腕带或不时触摸未上漆的金属表面（例如计算机背面的连接器）以导去身上的静电。

 **小心:** 组件和插卡要轻拿轻放。请勿触摸组件或插卡上的触点。持拿插卡时，应持拿插卡的边缘或其金属固定支架。持拿处理器等组件时，请持拿其边缘，而不要持拿插针。

 **小心:** 断开电缆连接时，请握住电缆连接器或其推拉卡舌将其拔出，而不要硬拉电缆。某些电缆的连接器带有锁定卡舌；如果要断开此类电缆的连接，请先向内按压锁定卡舌，然后再将电缆拔出。在拔出连接器的过程中，请保持两边对齐以避免弄弯任何连接器插针。另外，在连接电缆之前，请确保两个连接器均已正确定向并对齐。

 **注:** 您的计算机及特定组件的颜色可能与本说明文件中所示颜色有所不同。

为避免损坏计算机，请在开始拆装计算机内部组件之前执行以下步骤。

1. 确保工作表面平整、整洁，以防止刮伤主机盖。
2. 关闭计算机（请参阅关闭计算机）。

 **小心:** 要断开网络电缆的连接，请先从计算机上拔下网络电缆，再将其从网络设备上拔下。



3. 断开计算机上所有网络电缆的连接。
4. 断开计算机和所有连接的设备与各自电源插座的连接。
5. 计算机未插电时，按住电源按钮以导去系统板上的静电。
6. 卸下主机盖。

△ 小心: 触摸计算机内部任何组件之前, 请先触摸未上漆的金属表面 (例如计算机背面的金属) 以导去身上的静电。在操作过程中, 请不时触摸未上漆的金属表面, 以导去静电, 否则可能损坏内部组件。

关闭计算机电源

△ 小心: 为避免数据丢失, 请在关闭计算机之前, 保存并关闭所有打开的文件, 并退出所有打开的程序。

1. 关闭操作系统:

- 在 Windows 8 中:
 - 使用触控式设备:
 - a. 从屏幕右边缘滑动, 打开 Charms 菜单, 然后选择**设置**。
 - b. 选择  然后选择**关机**。
 - 使用鼠标:
 - a. 指向屏幕的右上角, 然后单击**设置**。
 - b. 单击  然后选择**关机**。
- 在 Windows 7 中:

1. 单击**开始** 
2. 单击**关机**。

或

1. 单击**开始** 
2. 然后单击**开始**菜单右下角的箭头 (如下所示), 再单击**关机**。



2. 确保计算机和所有连接的设备的电源均已关闭。如果关闭操作系统时, 计算机和连接的设备的电源未自动关闭, 请按住电源按钮大约 6 秒钟即可将它们关闭。

拆装计算机内部组件之后

完成所有更换步骤后, 请确保在打开计算机前已连接好所有外部设备、插卡和电缆。

1. 装回主机盖。

△ 小心: 要连接网络电缆, 请先将电缆插入网络设备, 然后将其插入计算机。

2. 将电话线或网络电缆连接到计算机。
3. 将计算机和所有已连接设备连接至电源插座。
4. 打开计算机电源。
5. 如果需要, 运行 Dell Diagnostics 以验证计算机是否正常工作。

安装附件

本节介绍了如何安装以下附件的详细信息：

- 电源适配器
- Dell OptiPlex Micro 双 VESA 安装架
- Dell OptiPlex Micro VESA 安装架
- Dell OptiPlex Micro 垂直支架
- Dell OptiPlex Micro 带 DVD-RW 的控制台
- Dell OptiPlex Micro All-in-One 安装架

安装电源适配器

1. 如图所示执行以下步骤：
 - a. 滑开电源适配器护盖 [1]。
 - b. 将电源电缆安装到电源适配器，然后将电源适配器连接到放到盒中 [2,3]。

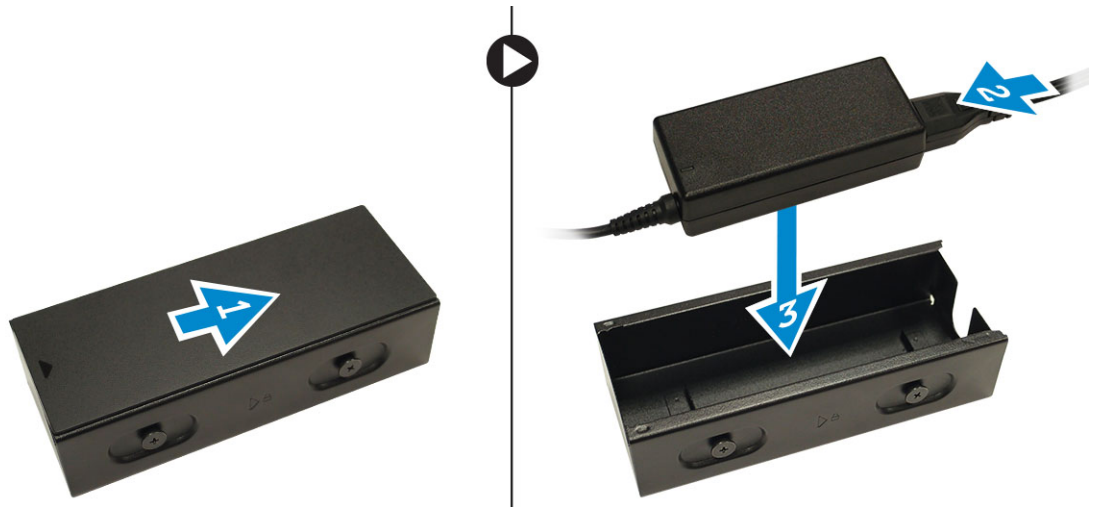

2. 将电缆放入盒中，滑回护盖以将其锁定。

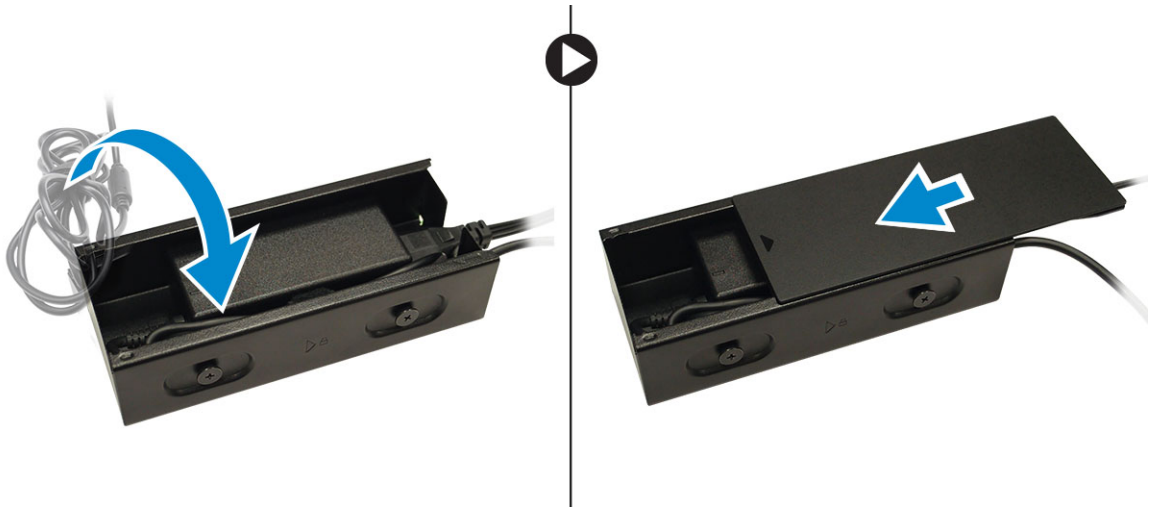

安装 Dell OptiPlex Micro 双 VESA 安装架

建议使用的螺钉：

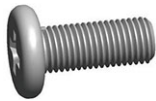

螺钉类型

M4 x L10 mm，平头螺钉

用途

显示器

前提条件：安装电源适配器。

1. 在显示器后面对齐双 VESA 安装架，然后拧紧螺钉，将双 VESA 安装架固定至显示器。

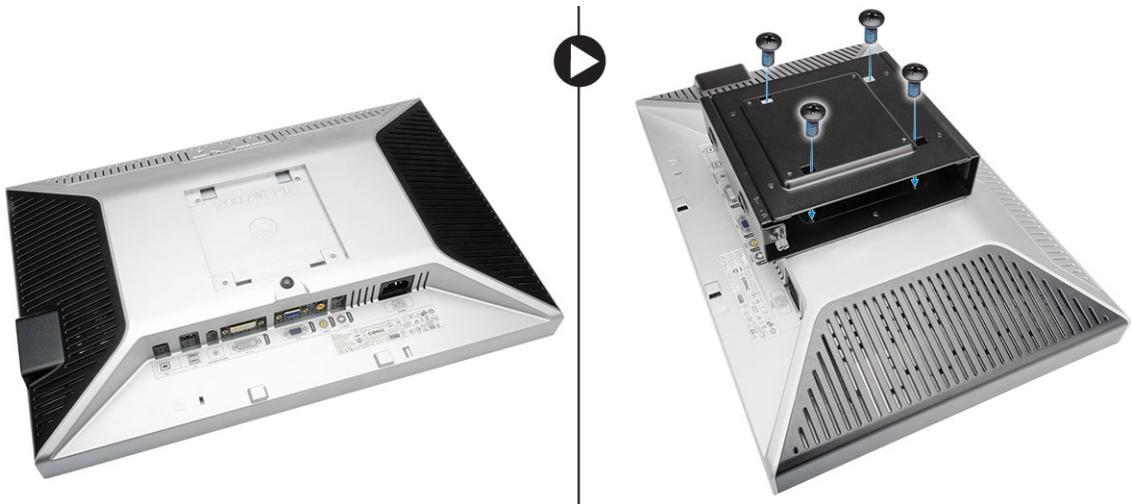

2. 如图所示执行以下步骤：
 - a. 将计算机放入双 VESA 安装架。[1]
 - b. 以顺时针方向转动螺钉，将计算机固定至双 VESA 安装架。[2]



3. 将电源适配器外壳穿过双 VESA 安装架底部的凹槽，以将其锁定。



4. 将所有电缆和天线连接至计算机。

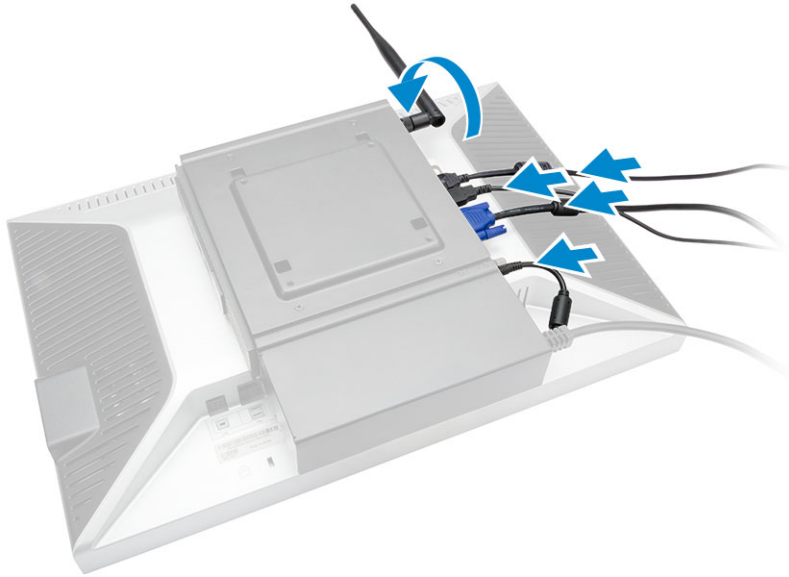

5. 拧紧螺钉，将臂固定支架固定至双 VESA 安装架。

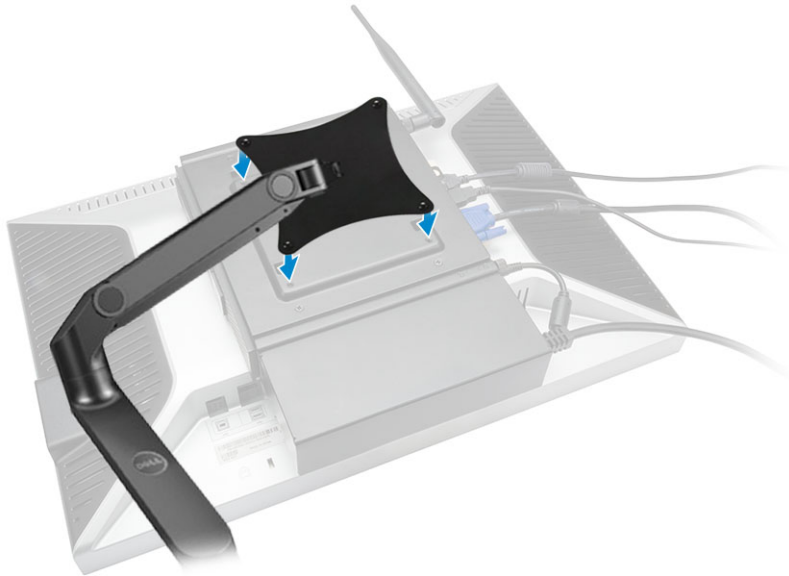

安装 Dell OptiPlex Micro VESA 安装架

建议使用的螺钉：

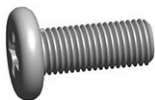

螺钉类型

M4 x L10 mm，平头螺钉

用途

显示器



ST4 x L13 mm, 木质螺钉

木桌

前提条件: 安装电源适配器。

1. 如图所示执行以下步骤:
 - a. 拧紧螺钉, 将 VESA 安装架固定至桌子。
 - b. 将计算机滑入 VESA 安装架 [1]。
 - c. 拧紧螺钉, 将计算机固定至 VESA 安装架 [2]。

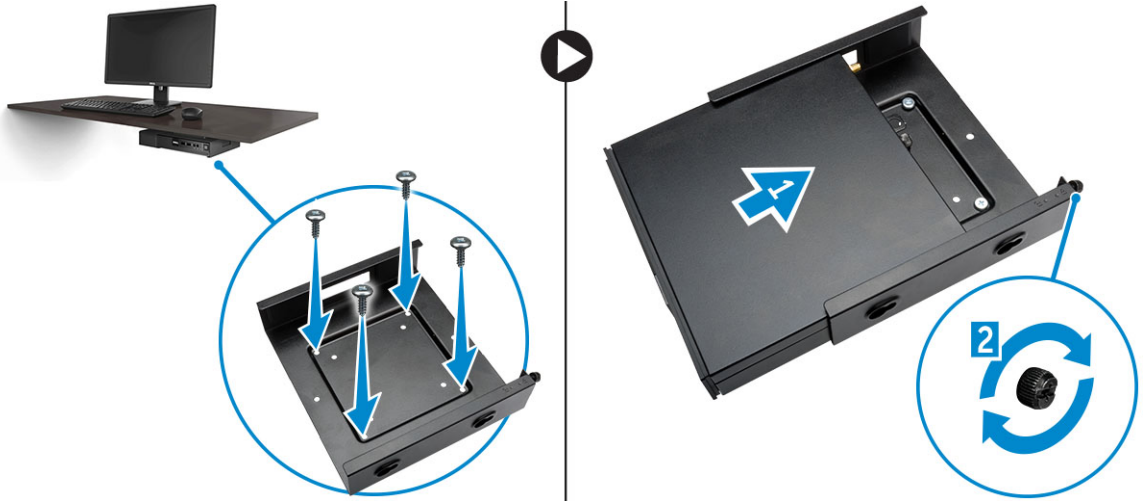

2. 如图所示执行以下步骤:
 - a. 将电源适配器外壳穿过 VESA 安装架底部的凹槽, 以将其锁定。
 - b. 连接所有电缆并将天线固定至计算机。

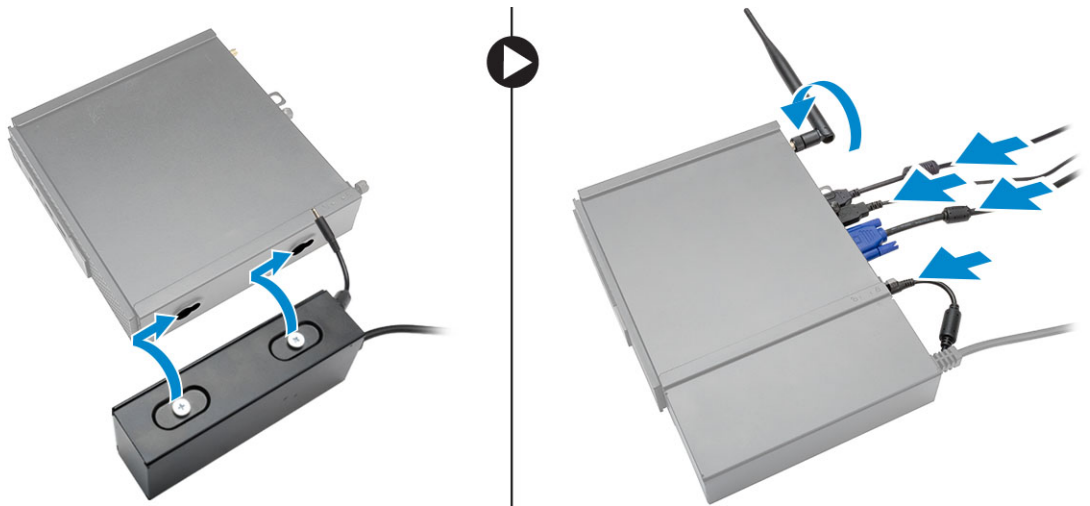

安装 Dell OptiPlex Micro 垂直支架

对齐垂直支架上的计算机, 确保将垂直支架上的卡舌卡入系统凹槽或槽口。

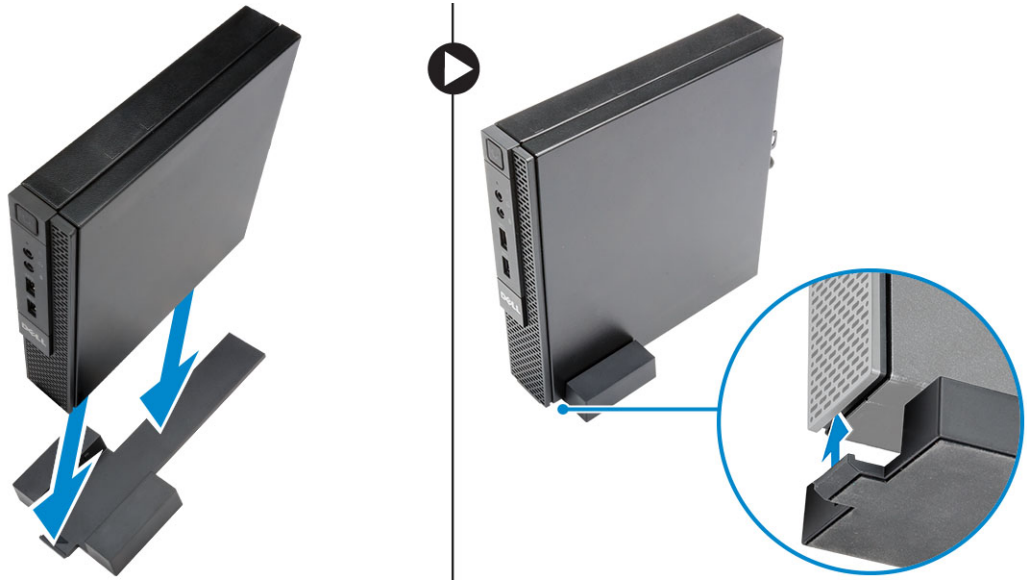

安装 Dell OptiPlex Micro 带 DVD-RW 的控制台

建议使用的螺钉：



螺钉类型

ST4 x 13 mm，木质螺钉

用途

木桌

1. 如图所示执行以下步骤：

- a. 拧松将主机盖固定至光盘驱动器控制台的螺钉 [1]。
- b. 滑动并向上提起主机盖以将其从控制台取下 [2]。



2. 如图所示执行以下步骤：
- a. 将计算机滑入插槽 [1]。
 - b. 拧紧螺钉，将计算机固定至光盘驱动器控制台 [2]。

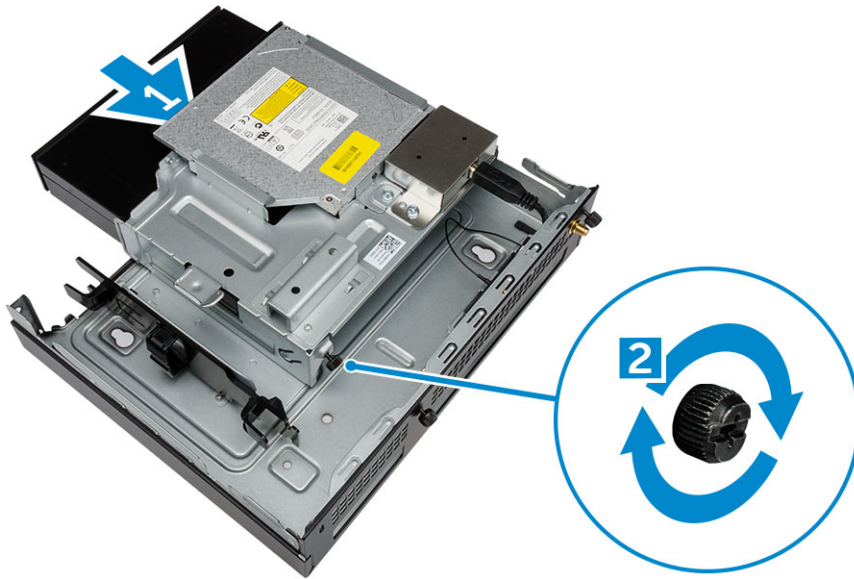

3. 如图所示执行以下步骤：
- a. 剪下电源适配器电缆的绑带 [1]。
 - b. 将电源适配器滑入插槽 [2]。
 - c. 将电缆穿过槽口，以将其固定 [3]。

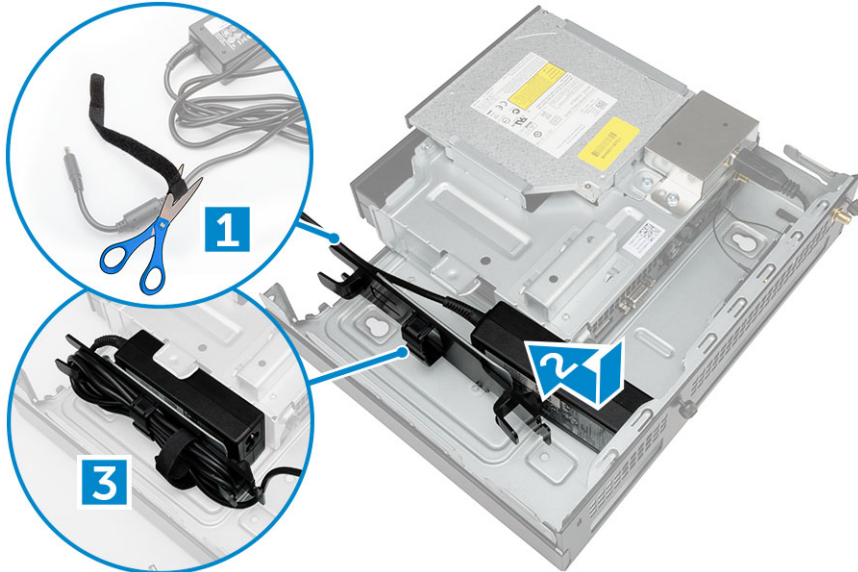

4. 如图所示执行以下步骤：
- a. 打开电缆管理固定夹 [1]。
 - b. 将天线电缆取出 [2]。
 - c. 将天线电缆连接至天线连接器 [3]。

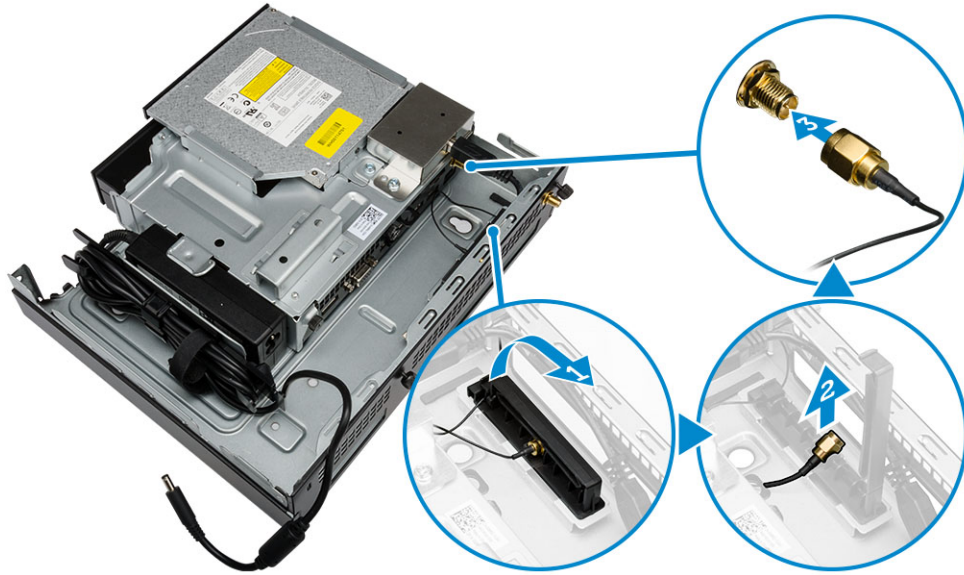

5. 将 USB 电缆穿过电缆管理固定夹，然后将其连接至计算机。请关闭电缆管理固定夹。

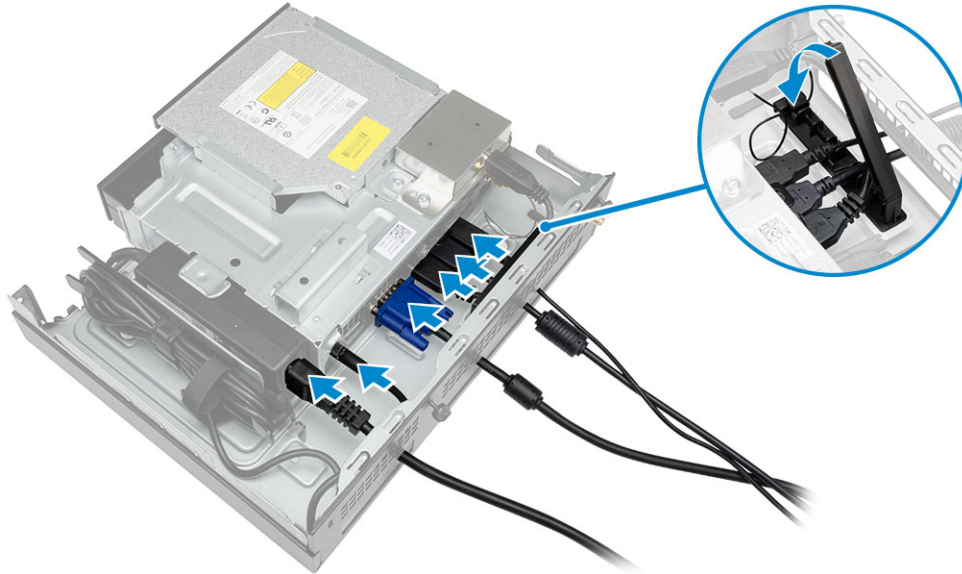

6. 如图所示执行以下步骤：
- 安装固定光盘驱动器控制台的螺钉，准备好木桌。
 - 将光盘驱动器控制台上的插槽与桌上的螺钉对齐，然后将光盘驱动器控制台滑入并锁定。
 - 拧紧螺钉，将光盘驱动器控制台固定至木桌。

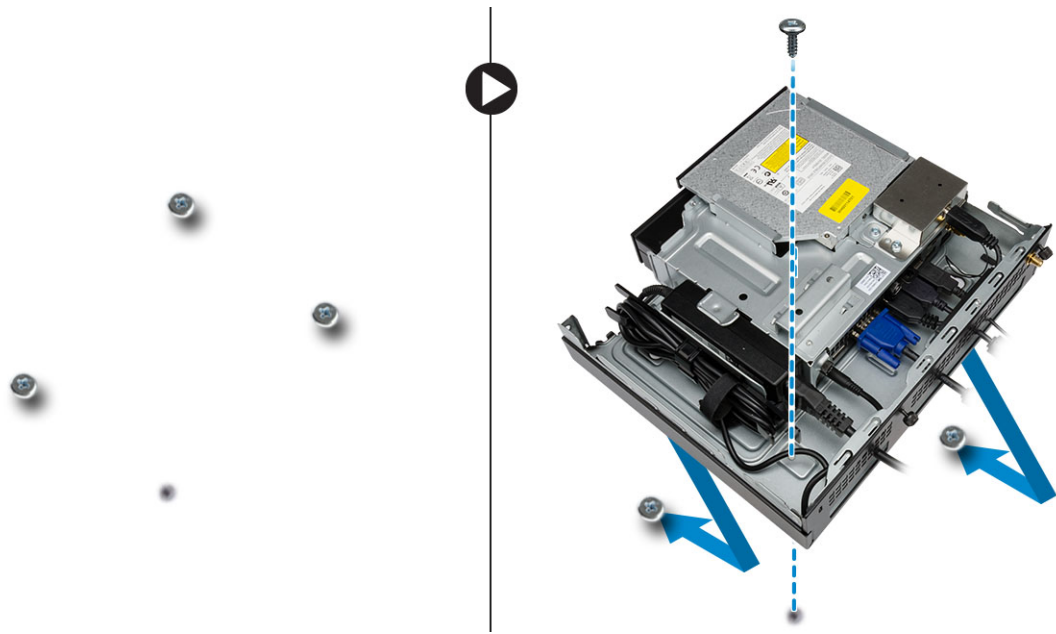

7. 将天线安装至光盘驱动器控制台。

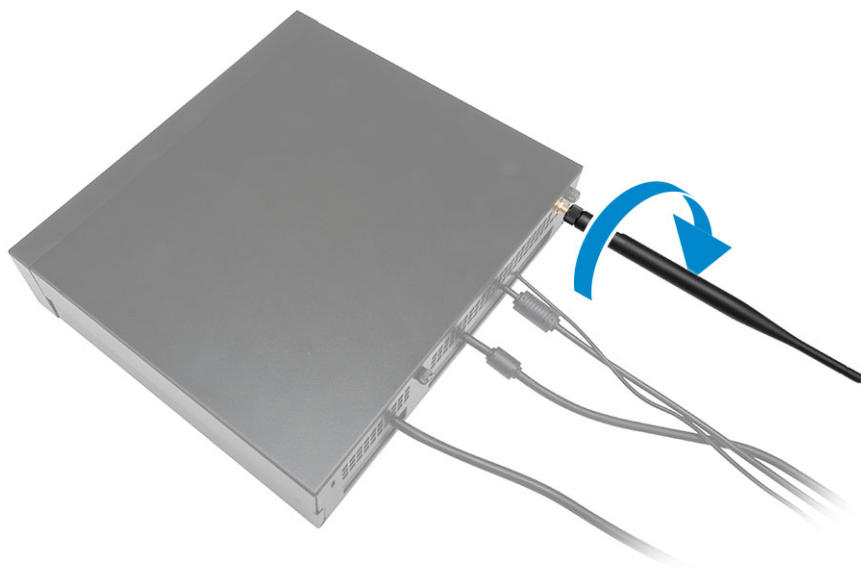

8. 如图所示执行以下步骤：
- a. 将主机盖滑入到位 [1]。
 - b. 拧紧螺钉，将主机盖固定至机箱 [2]。

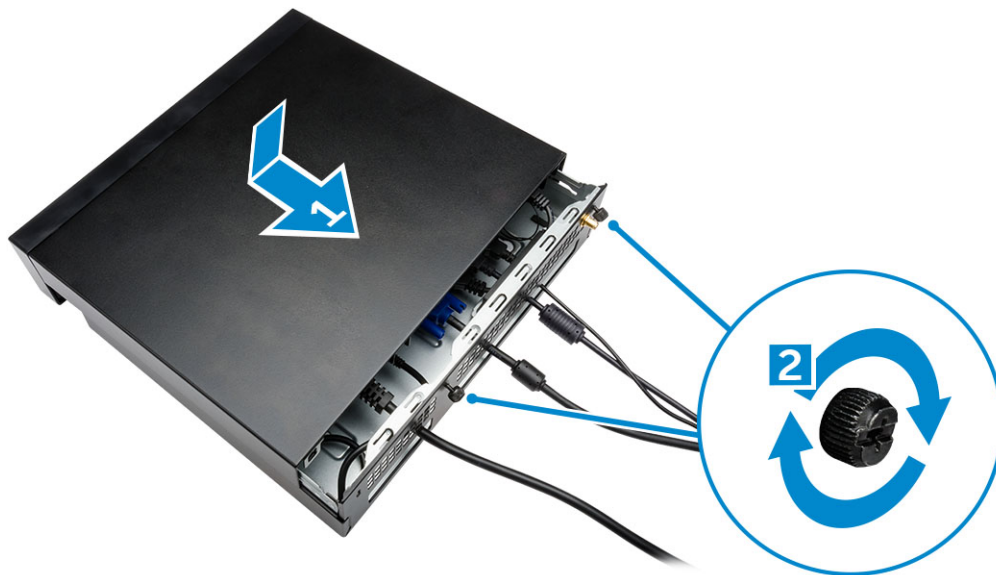

将 Dell OptiPlex Micro 多合一安装架安装到显示器后方

建议使用的螺钉：



螺钉类型

M4 X L8 mm，螺距 0.7 mm，自攻螺钉

用途

不带螺纹螺钉孔的 PUZ 板 — Dell P、U、PU、UZ 系列显示器



M4 X L8 mm，螺距 0.5 mm，机械螺钉

带螺纹螺钉孔的 PUZ 板 — Dell P、U、PU、UZ 系列显示器



M3 X L8 mm，螺距 0.5 mm，自攻螺钉

不带螺纹螺钉孔的 E 板 - Dell E 系列显示器



M3 X L8 mm, 螺距 0.35 mm, 机械螺钉



带螺纹螺钉孔的 E 板 - Dell E 系列显示器



U 板 - 通用显示器



1. 如图所示执行以下步骤:
 - a. 拧下将主机盖固定至机箱的螺钉。[1]
 - b. 滑动并向上提起主机盖以将其从机箱中取出 [2]。



2. 如图所示执行以下步骤：
- 将计算机滑入插槽 [1]。
 - 通过顺时针方向转动螺钉，将计算机固定至机箱中 [2]。

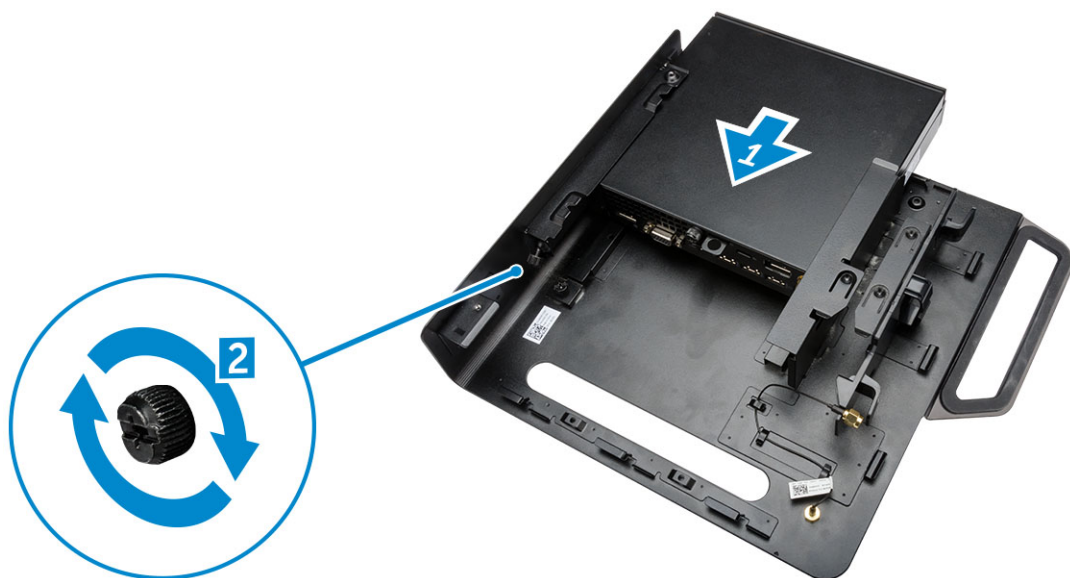

3. 如图所示执行以下步骤：
- 向上提起天线电缆 [1]。
 - 将天线电缆连接至计算机上的天线连接器 [2]。

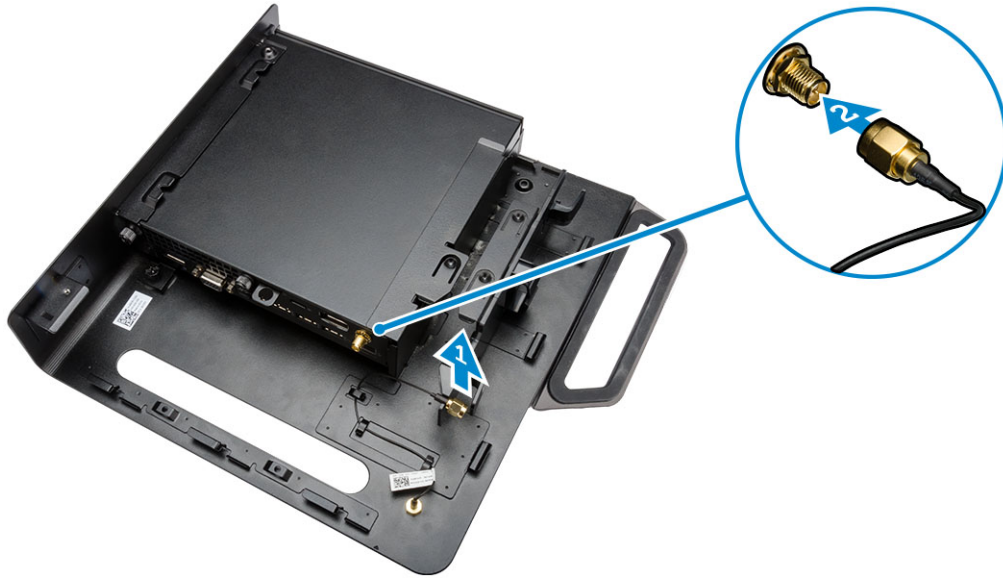

4. 如图所示执行以下步骤：
- 剪下电源适配器电缆的绑带 [1]。
 - 将电源适配器滑入插槽 [2]。
 - 将电缆穿过固定夹 [3]。

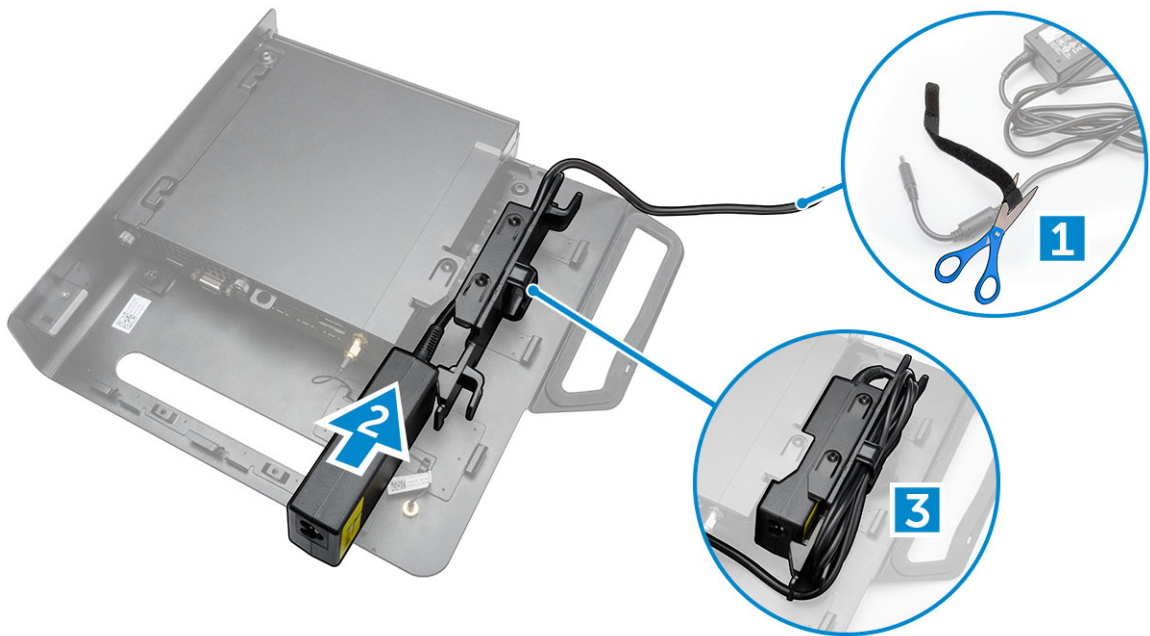

5. 如图所示执行以下步骤：
- 将电缆穿过固定夹 [1]。
 - 将电缆连接至适配器 [2]。

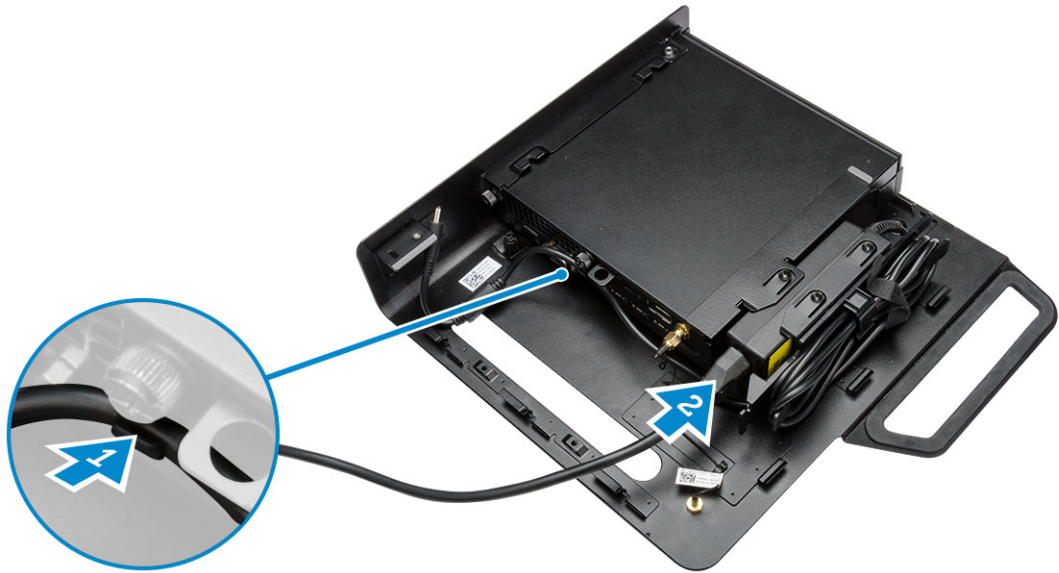

6. 将 PUZ 板与显示器底部对齐，并拧紧螺钉。



7. 如图所示执行以下步骤：
- 滑动机箱并锁定到 PUZ 板 [1]。
 - 以顺时针方向旋转螺钉，以固定计算机 [2]。
 - 翻转计算机和显示器 [3]。

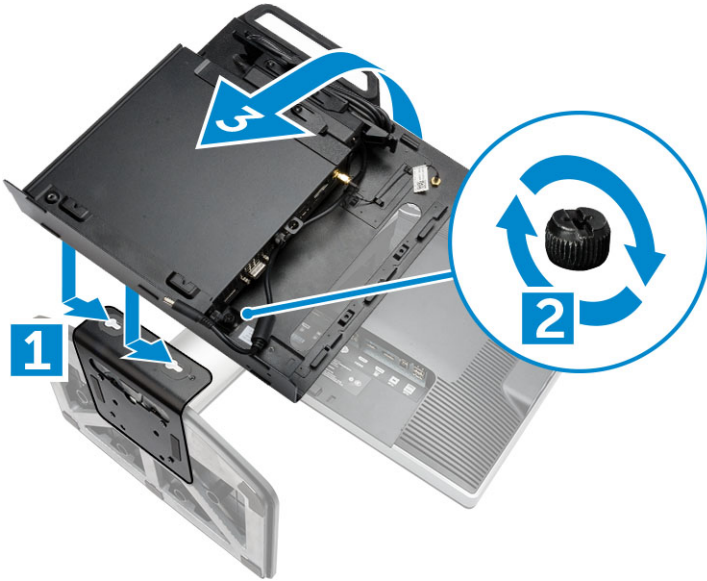

8. 如图所示执行以下步骤：
- 将所有电缆连接至计算机。
 - 将主机盖滑入原位 [1]。
 - 拧紧螺钉，将主机盖固定至机箱 [2]。

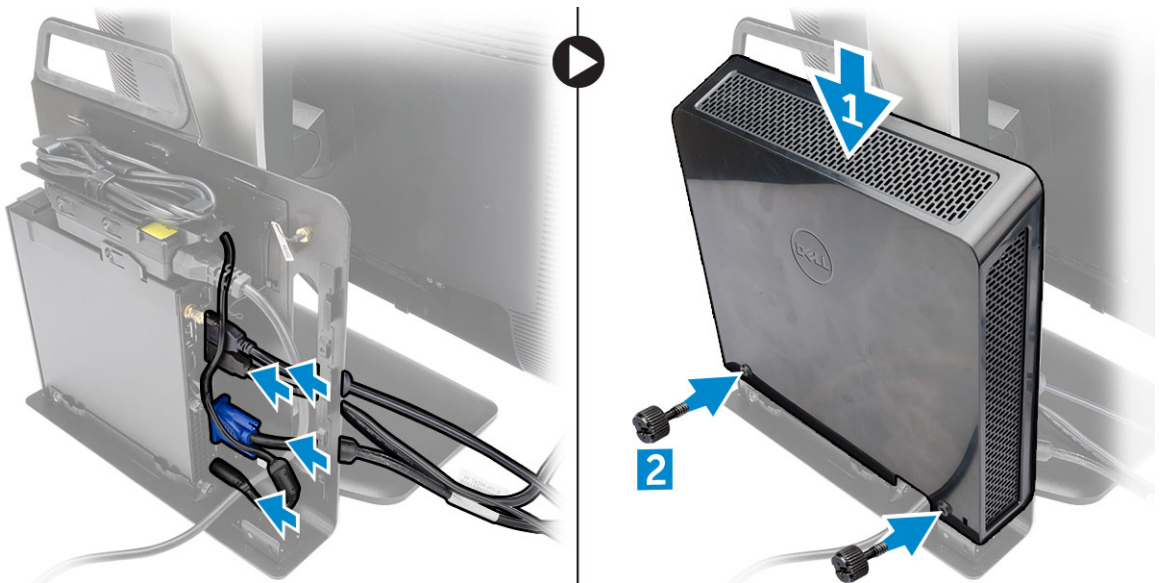

卸下和安装组件

此部分提供如何从计算机中卸下或安装组件的详细信息。

正面视图和背面视图



图 1: 正面视图和背面视图

- | | |
|------------------------|--------------------------------|
| 1. 电源按钮或电源指示灯 | 2. 硬盘驱动器活动指示灯 |
| 3. 耳机连接器 | 4. 麦克风连接器 |
| 5. Wi-Fi 天线连接器（可选） | 6. HDMI 或显示器端口或 PS2 和串行连接器（可选） |
| 7. USB 3.0 连接器（休眠状态唤醒） | 8. 安全缆线插槽 |
| 9. 挂锁扣环 | 10. USB 3.0 连接器 |
| 11. 电缆固定装置 | 12. 服务标签 |
| 13. 网络连接器（集成连接器模块） | 14. VGA 连接器 |
| 15. DisplayPort 连接器 | 16. 电源电缆连接器 |

卸下主机盖

1. 按照“[拆装计算机内部组件之前](#)”中的步骤进行操作。
2. 将电源电缆固定夹转动到位，如图所示。

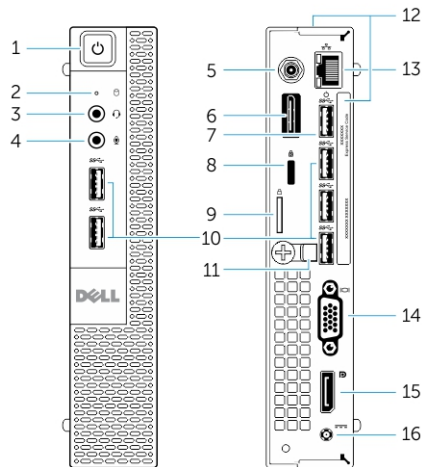
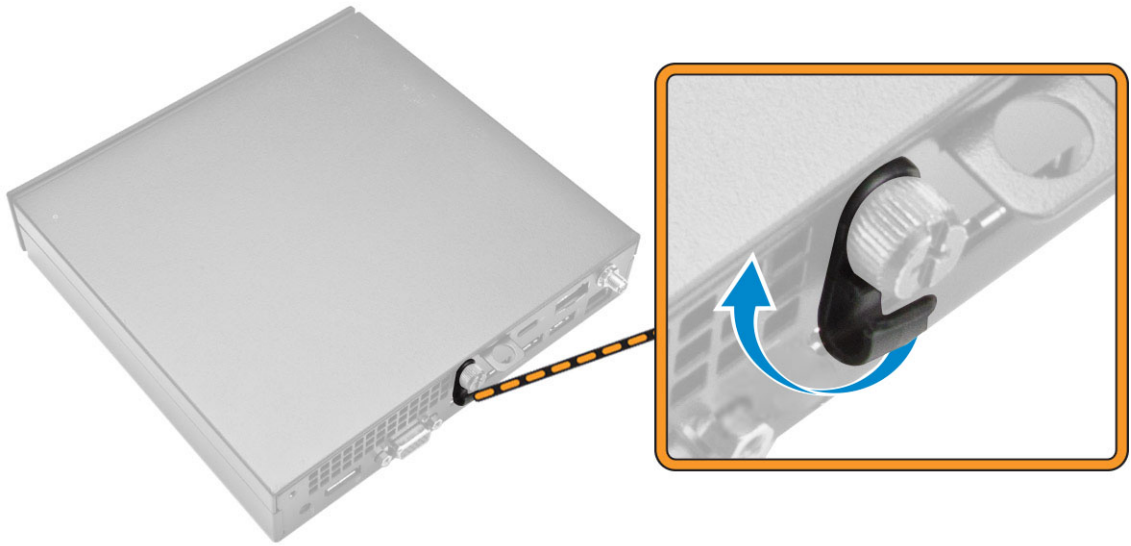

3. 如图所示执行以下步骤：
- 拧下将主机盖固定至计算机的螺钉 [1]。
 - 将主机盖向外滑出 [2]。
 - 向上提起主机盖，将其从计算机中卸下 [3]。



安装主机盖

- 将主机盖与其在计算机上的原始位置对齐。
- 拧紧螺钉，将主机盖固定至计算机。
- 按照[拆装计算机内部组件之后](#)中的步骤进行操作。

卸下处理器风扇模块

1. 按照“[拆装计算机内部组件之前](#)”中的步骤进行操作。
2. 卸下主机盖。
3. 如图所示执行以下步骤：
 - a. 按下两侧的固定卡舌 [1]。
 - b. 向外滑动处理器风扇模块 [2]。
 - c. 将处理器风扇模块提高计算机 [3]。

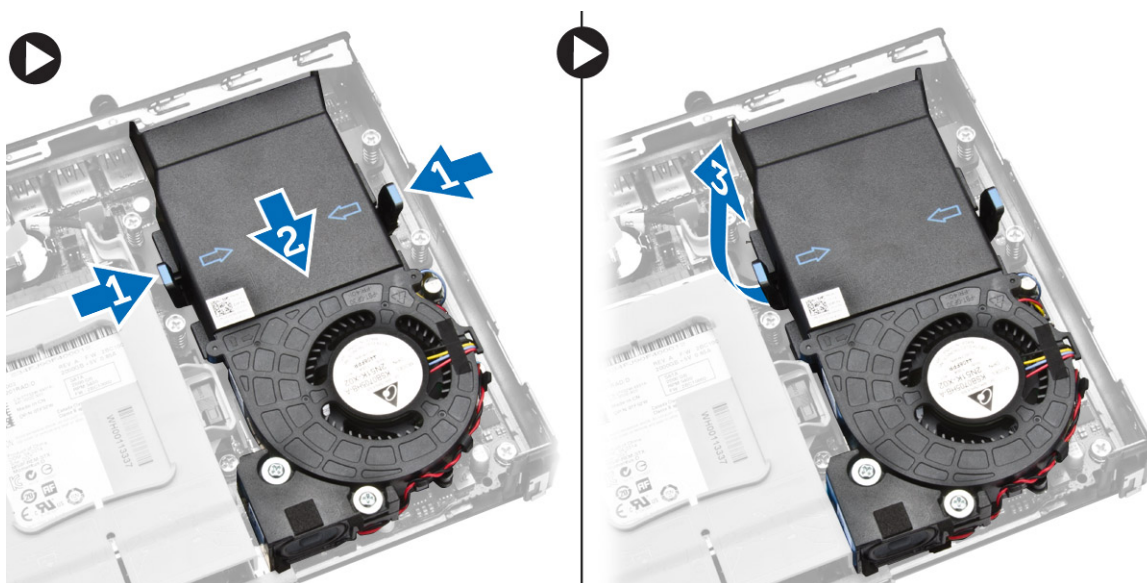

4. 断开扬声器和风扇电缆与系统板的连接。

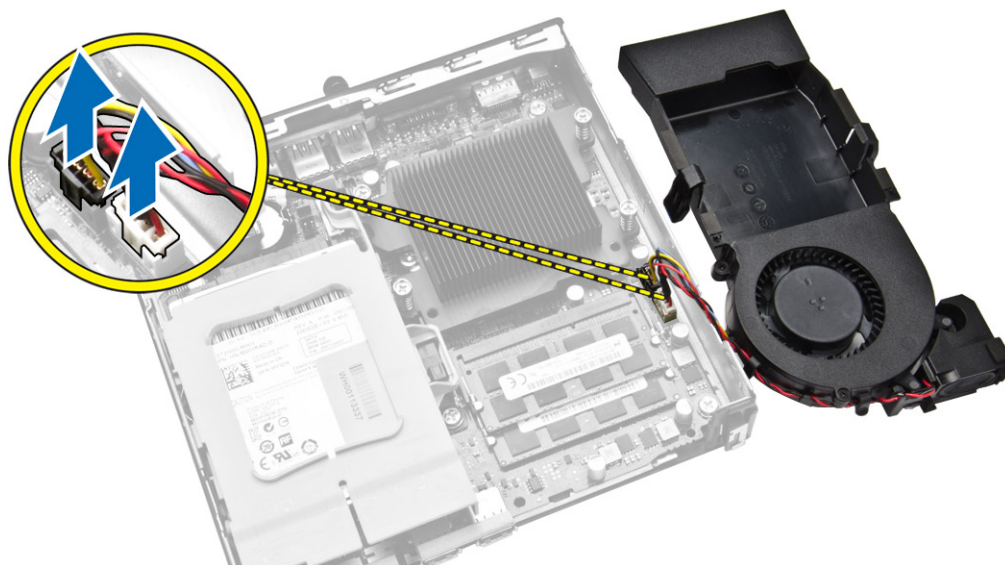



安装处理器风扇模块

1. 将扬声器和风扇电缆连接至系统板的连接器。
2. 将处理器风扇模块放入插槽并滑动，直至将其固定到位。
3. 安装[主机盖](#)。
4. 按照[拆装计算机内部组件之后](#)中的步骤进行操作。

卸下扬声器

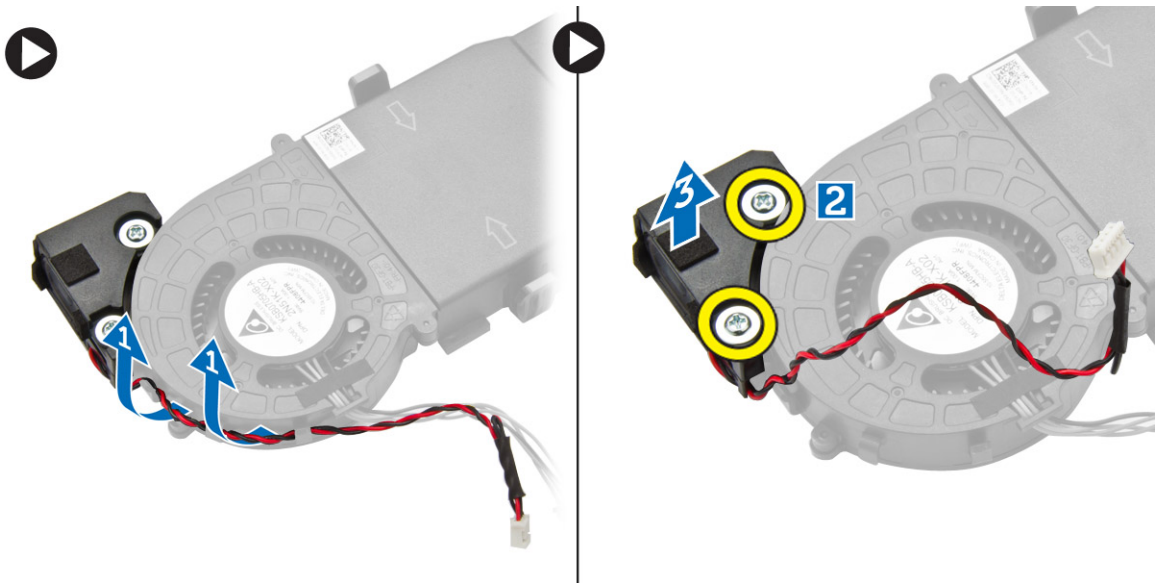
1. 按照[拆装计算机内部组件之前](#)中的步骤进行操作。
2. 卸下以下组件：
 - a. [主机盖](#)
 - b. [处理器风扇模块](#)
3. 如图所示执行以下步骤：
 - a. 从电缆固定夹中抽出扬声器电缆 [1]。
 - b. 拧下将扬声器固定至处理器风扇模块的螺钉 [2]。
 - c. 将扬声器提离处理器风扇模块 [3]。



 **注:** 扬声器是处理器风扇模块的一部分。

安装扬声器

1. 将扬声器放在处理器风扇模块上并对齐。
2. 拧紧螺钉，将扬声器固定至处理器风扇模块。
3. 将电缆穿过电缆固定夹，以将其固定。
4. 安装：
 - a. [处理器风扇模块](#)

- b. [主机盖](#)
5. 按照“[拆装计算机内部组件之后](#)”中的步骤进行操作。

卸下硬盘驱动器

1. 按照“[拆装计算机内部组件之前](#)”中的步骤进行操作。
2. 卸下[主机盖](#)。
3. 如图所示执行以下步骤：
 - a. 按压固定卡舌，以松开硬盘驱动器部件 [1]。
 - b. 滑动硬盘驱动器部件，以将其从插槽中释放出来 [2]。
 - c. 将硬盘驱动器部件提离计算机 [3]。

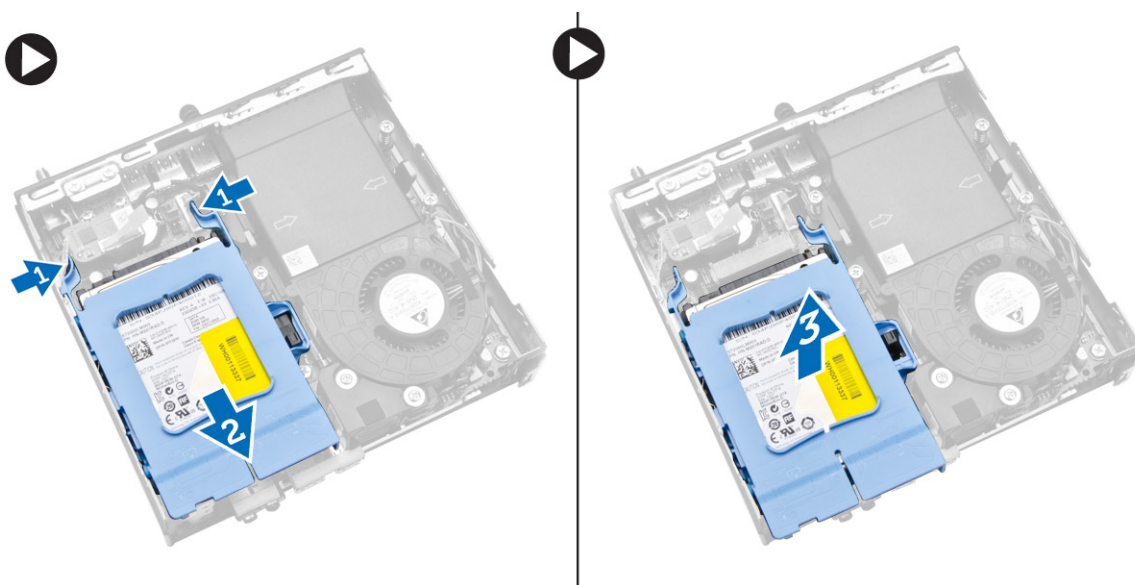

4. 如图所示执行以下步骤：
 - a. 撬动硬盘驱动器支架，以松开硬盘驱动器 [1]。
 - b. 将硬盘驱动器从硬盘驱动器支架中提出 [2]。

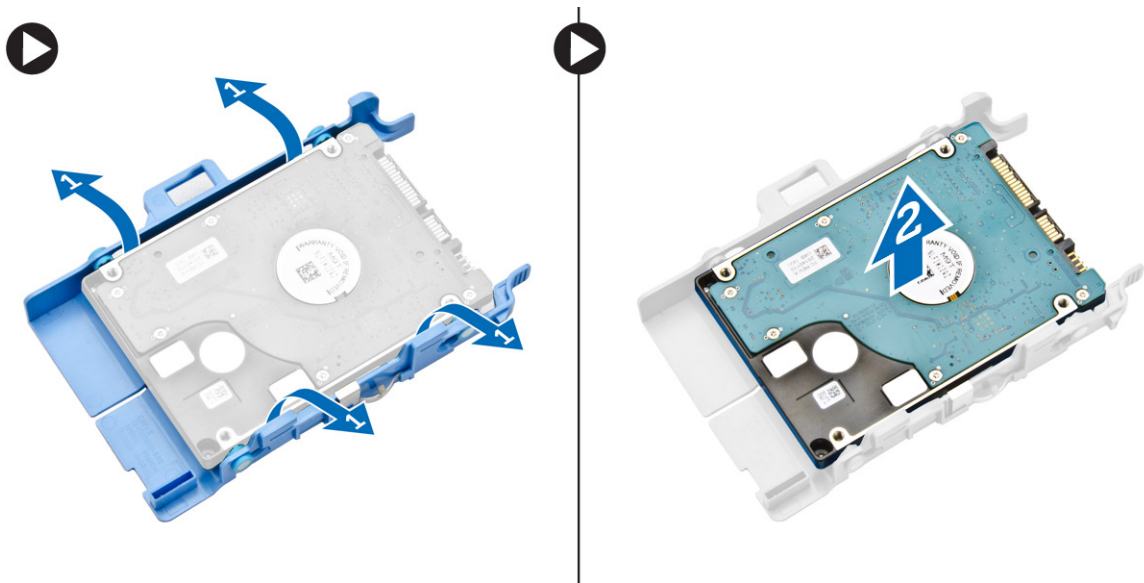

安装硬盘驱动器

1. 将硬盘驱动器插入硬盘驱动器支架。
2. 将硬盘驱动器部件对齐，并将其放入计算机插槽中。
3. 安装[主机盖](#)。
4. 按照[拆装计算机内部组件之后](#)中的步骤进行操作。

卸下 HDMI 或 DisplayPort 连接器板

1. 按照[拆装计算机内部组件之前](#)中的步骤进行操作。
2. 卸下[主机盖](#)。
3. 如图所示执行以下步骤：
 - a. 断开电缆与 HDMI 或 DisplayPort 连接器板的连接 [1]。
 - b. 拧下将 HDMI 或 DisplayPort 连接器板固定至基座面板的螺钉 [2]。
 - c. 滑动 HDMI 或 DisplayPort 连接器板并将其提离计算机 [3]。

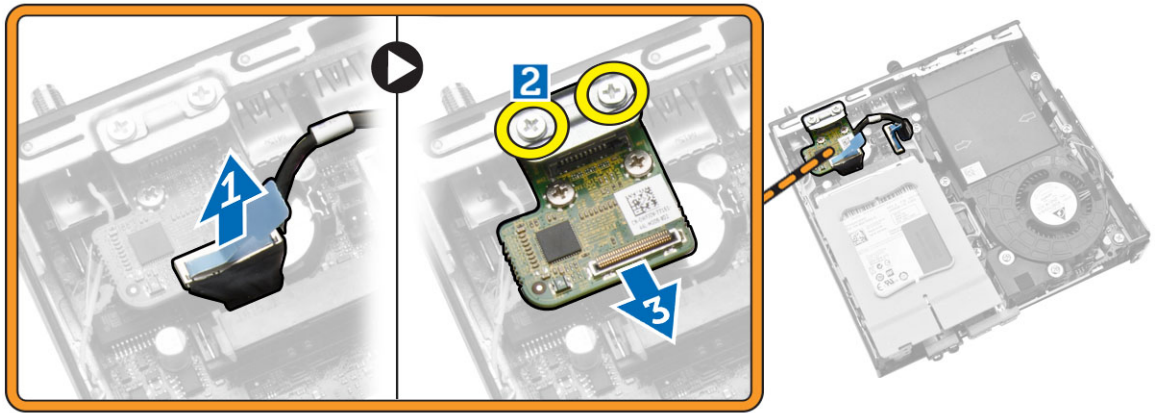

安装 HDMI 或 DisplayPort 连接器板

1. 将 HDMI 或 DisplayPort 连接器板置于其插槽中。
2. 拧紧将 HDMI 或 DisplayPort 连接器板固定至基座面板的螺钉。
3. 将电缆连接至 HDMI 或 DisplayPort 连接器板。
4. 安装[主机盖](#)。
5. 按照[“拆装计算机内部组件之后”](#)中的步骤进行操作。

卸下 PS2 和串行连接器板

1. 按照[“拆装计算机内部组件之前”](#)中的步骤进行操作。
2. 卸下[主机盖](#)。
3. 如图所示执行以下步骤：
 - a. 断开 PS2 和串行连接器板的电缆连接 [1]。
 - b. 拧下将 PS2 和串行连接器板固定至基座面板的螺钉 [2]。
 - c. 滑动并提起 PS2 和串行连接器板，将其从计算机中取出 [3]。

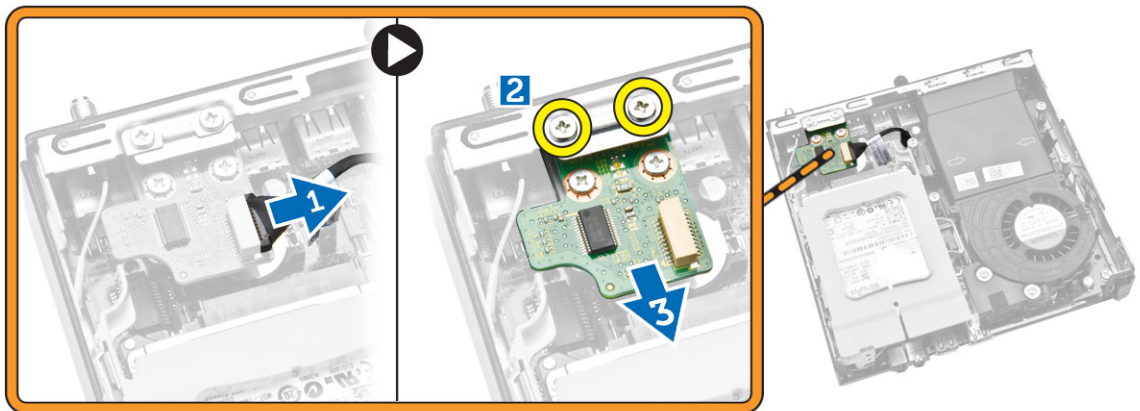

安装 PS2 和串行连接器板

1. 将 PS2 和串行连接器板放入插槽中。
2. 拧紧将 PS2 和串行连接器板固定至基座面板的螺钉。
3. 将电缆连接至 PS2 和串行连接器板。
4. 安装[主机盖](#)。
5. 按照[拆装计算机内部组件之后](#)中的步骤进行操作。

卸下散热器

1. 按照[拆装计算机内部组件之前](#)中的步骤进行操作。
2. 卸下以下组件：
 - a. [主机盖](#)
 - b. [处理器风扇模块](#)
3. 如图所示执行以下步骤：
 - a. 拧下将散热器固定至系统板的螺钉 [1]。
 - b. 将散热器提离系统板 [2]。

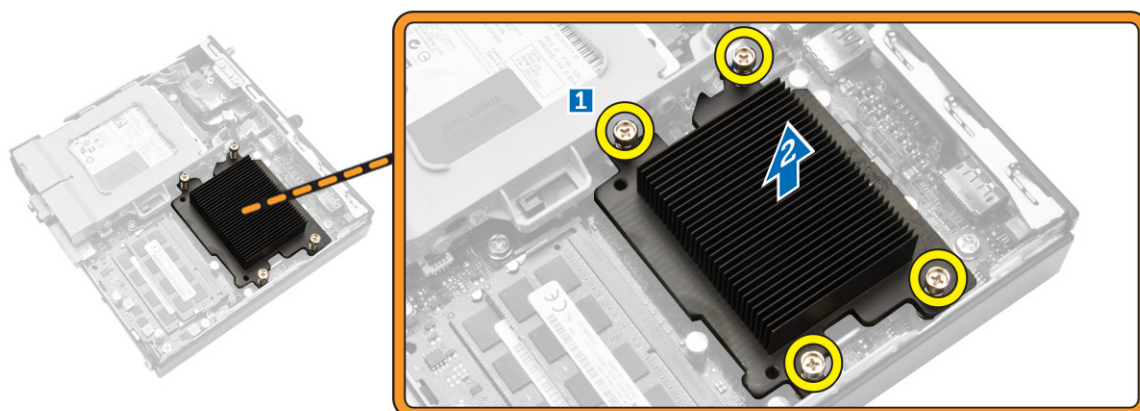

安装散热器

1. 将散热器放在系统板上。
2. 拧紧螺钉，以固定散热器。
3. 安装：
 - a. [处理器风扇模块](#)
 - b. [主机盖](#)
4. 按照[拆装计算机内部组件之后](#)中的步骤进行操作。

卸下处理器

1. 按照“[拆装计算机内部组件之前](#)”中的步骤进行操作。
2. 卸下以下组件：
 - a. [硬盘驱动器](#)
 - b. [主机盖](#)
3. 如图所示执行以下步骤：
 - a. 按下释放拉杆 [1]。
 - b. 向外移动拉杆，使其与固定挂钩松开 [2]。
 - c. 提起处理器护盖并从插槽中卸下处理器 [3]。



安装处理器

1. 将处理器插入处理器插槽。请确保处理器正确就位。
2. 向下按下释放拉杆，然后向内移动拉杆使其与固定挂钩固定。
3. 安装以下组件：
 - a. [硬盘驱动器](#)
 - b. [主机盖](#)
4. 按照“[拆装计算机内部组件之后](#)”中的步骤进行操作。

卸下 WLAN 卡

1. 按照“[拆装计算机内部组件之前](#)”中的步骤进行操作。
2. 卸下以下组件：
 - a. [主机盖](#)
 - b. [硬盘驱动器](#)
3. 如图所示执行以下步骤：
 - a. 拧下将 WLAN 卡固定至系统板的螺钉 [1]。
 - b. 卸下系统板上的 WLAN 支架 [2]。
 - c. 断开 WLAN 电缆的连接 [3]。
 - d. 将 WLAN 卡从系统板滑出 [4]。



安装 WLAN 卡

1. 将 WLAN 卡对准并放置在连接器上。
2. 连接 WLAN 电缆。
3. 将 WLAN 板放入插槽中。
4. 拧紧用于将 WLAN 卡固定至系统板的螺钉。
5. 安装：
 - a. [硬盘驱动器](#)
 - b. [主机盖](#)
6. 按照[“拆装计算机内部组件之后”](#)中的步骤进行操作。

卸下 M.2 SSD 或 DDPE 卡

1. 按照[“拆装计算机内部组件之前”](#)中的步骤进行操作。
2. 卸下以下组件：
 - a. [主机盖](#)
 - b. [硬盘驱动器](#)
3. 如图所示执行以下步骤：
 - a. 拧下将 M.2 SSD 或 DDPE 卡固定至系统板的螺钉 [1]。
 - b. 滑动 M.2 SSD 或 DDPE 卡并将从系统板中卸下 [2]。



安装 M.2 SSD 或 DDPE 卡

1. 将 M.2 SSD 或 DDPE 卡对齐并放置在连接器上。
2. 拧紧将 M.2 SSD 或 DDPE 卡固定至系统板的螺钉。
3. 安装：
 - a. [硬盘驱动器](#)
 - b. [主机盖](#)
4. 按照[拆装计算机内部组件之后](#)中的步骤进行操作。

卸下内存模块

1. 按照[拆装计算机内部组件之前](#)中的步骤进行操作。
2. 卸下以下组件：
 - a. [主机盖](#)
 - b. [处理器风扇模块](#)
3. 将固定夹从内存模块上撬起，直至将其弹出。抬起内存模块，将其从连接器上卸下。

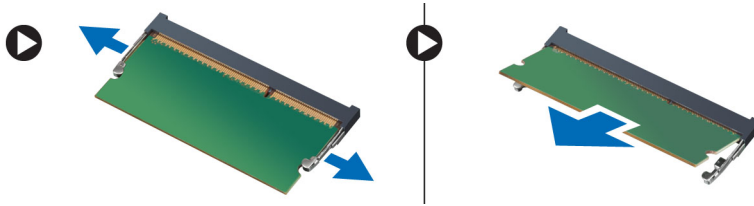

安装内存模块

 **注:** 如果只有一个内存模块可用，请使用 DIMM 2 插槽。

1. 将内存卡上的槽口与系统板连接器中的卡舌对齐。
2. 按下内存模块，直到固定夹弹回卡入到位。
3. 安装以下组件：
 - a. [处理器风扇模块](#)
 - b. [主机盖](#)
4. 按照[拆装计算机内部组件之后](#)中的步骤进行操作。

取出币形电池

1. 按照[拆装计算机内部组件之前](#)中的步骤进行操作。
2. 卸下以下组件：
 - a. [主机盖](#)
 - b. [硬盘驱动器](#)
 - c. [HDMI 板](#)
3. 将释放门锁按离电池。电池从插槽弹出，将币型电池从计算机中取出。

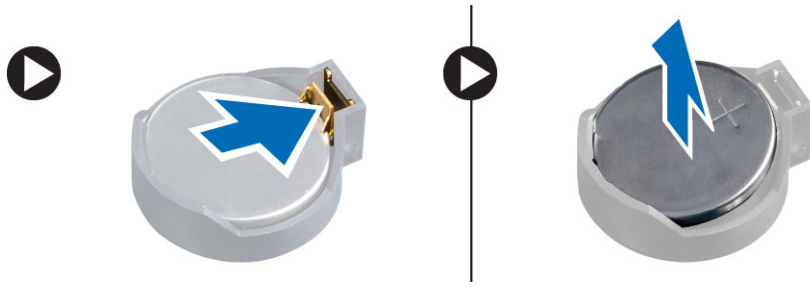

安装币形电池

1. 将币形电池置于系统板的插槽中。
2. 向下按压币形电池，以将其固定。
3. 安装以下组件：
 - a. [HDMI 板](#)
 - b. [硬盘驱动器](#)
 - c. [主机盖](#)
4. 按照“[拆装计算机内部组件之后](#)”中的步骤进行操作。

系统板布局

下图显示了计算机的系统板布局。

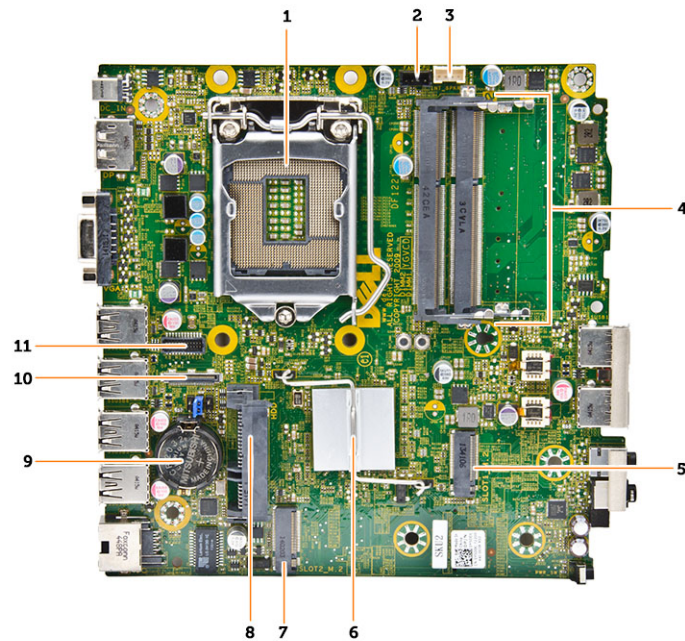

1. 处理器插槽
2. 处理器风扇连接器

3. 扬声器连接器
4. 内存连接器（SODIMM 插槽）
5. WLAN 连接器
6. 散热器
7. 插槽 M2 连接器
8. SATA HDD 连接器
9. 币形电池
10. HDMI 或显示屏端口连接器
11. PS2 和串行端口连接器

卸下系统板

1. 按照[“拆装计算机内部组件之前”](#)中的步骤进行操作。
2. 卸下以下组件：
 - a. [主机盖](#)
 - b. [处理器风扇模块](#)
 - c. [硬盘驱动器](#)
 - d. [散热器](#)
 - e. [内存](#)
 - f. [处理器](#)
 - g. [HDMI 板](#)
 - h. [PS2 和串行连接器板](#)
 - i. [M.2 SSD 或 DDPE 卡](#)
 - j. [WLAN 卡](#)
 - k. [币形电池](#)
3. 如图所示执行以下步骤。
 - a. 拧下将硬盘驱动器固定装置固定至系统板的螺钉 [1]。
 - b. 将硬盘驱动器固定装置提高系统板 [2]。
 - c. 拧下将系统板固定至计算机的螺钉 [3]。

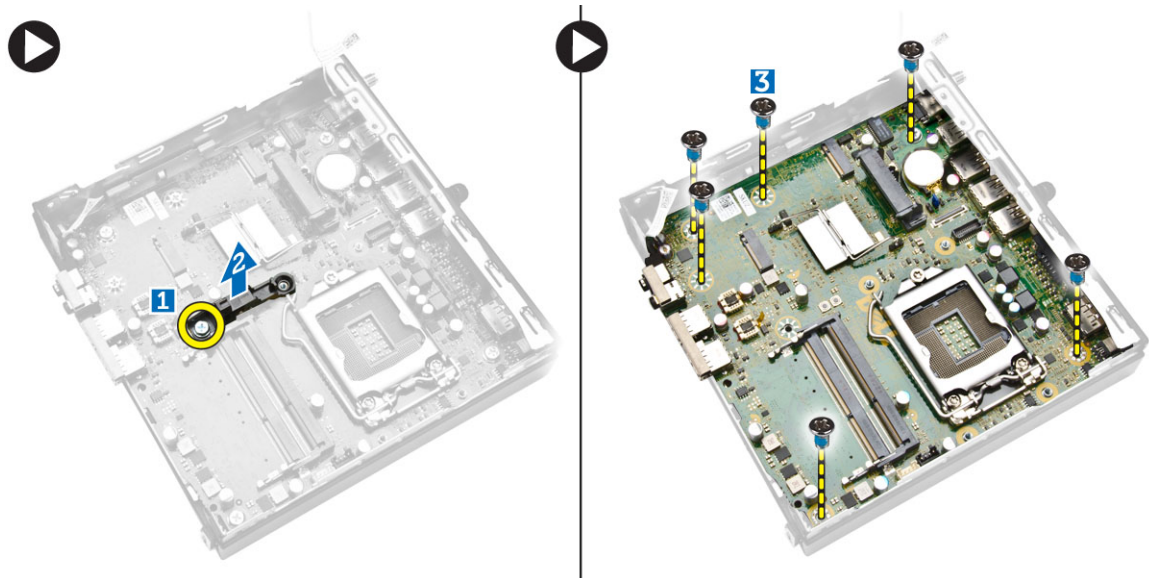

4. 如图所示执行以下步骤。
 - a. 滑动系统板以将其从计算机中释放 [1、2]。
 - b. 将系统板提高离计算机 [3]。

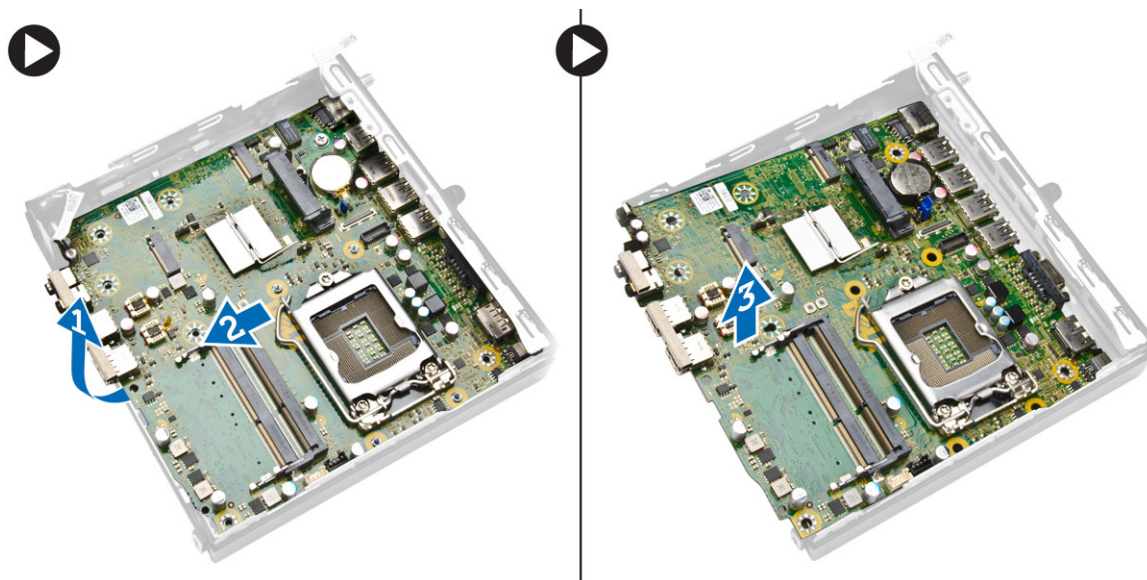

安装系统板

1. 将系统板置于机箱内部。
2. 拧紧用于将系统板固定至基座面板的螺钉。
3. 将硬盘驱动器固定装置置于系统板上。
4. 拧紧用于将驱动器固定装置固定至系统板的螺钉。
5. 安装：
 - a. [币形电池](#)
 - b. [WLAN 卡](#)
 - c. [M.2 SSD 或 DDPE 卡](#)
 - d. [HDMI 板](#)
 - e. [PS2 和串行连接器板](#)
 - f. [处理器](#)
 - g. [内存](#)
 - h. [散热器](#)
 - i. [硬盘驱动器](#)
 - j. [处理器风扇模块](#)
 - k. [主机盖](#)
6. 按照“[拆装计算机内部组件之后](#)”中的步骤进行操作。

系统设置程序

可通过系统设置程序管理计算机硬件和指定 BIOS 级选项。可以在系统设置程序中完成以下操作：

- 在添加或删除硬件后更改 NVRAM 设置
- 查看系统硬件配置
- 启用或禁用集成设备
- 设置性能和电源管理阈值
- 管理计算机安全保护

引导顺序

引导顺序允许您略过系统设置程序 — 定义的引导设备顺序和直接引导至特定的设备（例如：光盘驱动器或硬盘驱动器）。开机自检 (POST) 期间，出现 Dell 徽标时，您可以：

- 按下 <F2> 键访问系统设置程序
- 按下 <F12> 键显示一次性引导菜单

一次性引导菜单将显示您可以从中引导的设备，包括诊断选项。引导菜单选项包括：

- Removable Drive（可移动驱动器）（如果可用）
- STXXXX Drive（STXXXX 驱动器）
 - 注: XXX 表示 SATA 驱动器号
- Optical Drive（光盘驱动器）
- Diagnostics（诊断程序）
 - 注: 选择 Diagnostics（诊断程序）将显示 **ePSA diagnostics（ePSA 诊断程序）** 屏幕。

引导顺序屏幕还会显示访问 System Setup（系统设置程序）屏幕的选项。

导航键

下表显示了系统设置程序导航键。

■ 注: 对于大多数系统设置选项，您所做的更改都将被记录下来，但要等到重新启动系统后才能生效。

表. 1: 导航键

键	导航
上箭头键	移至上一字段。
下箭头键	移至下一字段。

键	导航
<Enter> 键	允许您在所选字段（如适用）中选择值或单击字段中的链接。
空格键	展开或折叠下拉列表（如适用）。
<Tab> 键	移到下一个目标区域。
	 注: 仅适用于标准图形浏览器。
<Esc> 键	移至上一页直到您看到主屏幕。在主屏幕中按 <Esc> 将显示一则消息，提示您保存任何未保存的更改并重新启动系统。
<F1> 键	显示系统设置程序的帮助文件。

系统设置程序选项

 **注:** 根据计算机和所安装的设备的不同，本部分列出的项目不一定会出现

表. 2: General（常规）

选项	说明
System Information	<p>显示以下信息：</p> <ul style="list-style-type: none"> • System Information（系统信息） - 显示 BIOS Version（BIOS 版本）、Service Tag（服务标签）、Asset Tag（资产标签）、Ownership Date（所有权日期）、Manufacture Date（生产日期）、Express Service Code（快速服务代码）和 Signed Firmware Update（已签名的固件更新）已启用。 • Memory Information（内存信息） - 显示 Memory Installed（安装的内存）、Memory Available（可用内存）、Memory Speed（内存速度）、Memory Channels Mode（内存信道模式）、Memory Technology（内存技术）、DIMM 1 Size（DIMM 1 大小）以及 DIMM 2 Size（DIMM 2 大小）。 • Processor Information（处理器信息） - 显示 Processor Type（处理器类型）、Core Count（内核计数）、Processor ID（处理器 ID）、Current Clock Speed（当前时钟速率）、Minimum Clock Speed（最低时钟速率）、Maximum Clock Speed（最高时钟速率）、Processor L2 Cache（处理器二级高速缓存）、Processor L3 Cache（处理器三级高速缓存）、HT Capable（HT 支持）以及 64-Bit Technology（64 位技术）。 • Device Information（设备信息） - 显示 M-SATA、SATA-0、LOM MAC Address（LOM MAC 地址）、Audio Controller（音频控制器）、Video Controller（视频控制器）、Wi-Fi Device（Wi-Fi 设备）以及 Bluetooth Device（蓝牙设备）。
Boot Sequence	<p>允许您指定计算机尝试找到操作系统的引导顺序。选项为：</p> <ul style="list-style-type: none"> • Diskette drive（磁盘驱动器） • Internal HDD（内部 HDD） • USB Storage Device（USB 存储设备） • CD/DVD/CD-RW Drive（CD/DVD/CD-RW 驱动器） • Onboard NIC（机载 NIC）
Advanced Boot Options （高级引导选项）	<ul style="list-style-type: none"> • Legacy（传统） • UEFI



选项	说明
Advance Boot Options	Enable Legacy Option ROMs (启用传统选项 ROM) - 传统引导模式需要此选项。如果启用 Secure Boot (安全引导), 则不允许使用此选项。
Date/Time	允许您设置日期和时间。对系统日期和时间的更改会立即生效。

表. 3: 系统配置

选项	说明
Integrated NIC	<p>允许您启用或禁用集成网卡。可将集成 NIC 设置为:</p> <ul style="list-style-type: none"> • Enable UEFI Network Stack (启用 UEFI 网络堆栈) (默认设置下已禁用) • 已禁用 • 已启用 • Enabled w/PXE (使用 PXE 启用) — 此选项在默认设置下已启用。 • Enabled w/Cloud Desktop (已通过云桌面启用) <p> 注: 根据计算机和所安装的设备不同, 本部分列出的项目不一定会出现。</p>
Serial Port	<p>标识和定义串行端口设置。只有在您的系统中安装串行端口卡时此选项才出现。可将串行端口设置为:</p> <ul style="list-style-type: none"> • 已禁用 • COM1 (默认) • COM2 • COM3 • COM4 <p> 注: 即使该设置已禁用, 操作系统仍可能会分配资源。</p>
SATA Operation	<p>允许您配置集成硬盘驱动器控制器的运行模式。</p> <ul style="list-style-type: none"> • Disabled (已禁用) - SATA 控制器已隐藏。 • ATA - 将 SATA 配置为 ATA 模式。 • AHCI — 将 SATA 配置为 AHCI 模式。此选项在默认设置下已启用。 • RAID ON (RAID 开启) (RAID 开启) — 将 SATA 配置为支持 RAID 模式。如果您想要启用 Intel Rapid Start (Intel 快速启动) 功能, 则设置为该模式。
Drives	<p>允许您启用或禁用各种机载驱动器:</p> <ul style="list-style-type: none"> • M-SATA • SATA-0
SMART Reporting	<p>此字段可控制在系统启动期间是否报告集成驱动器的硬盘驱动器错误。此技术包含在 SMART (自检分析与报告技术) 规范内。</p> <ul style="list-style-type: none"> • Enable SMART Reporting (启用 SMART 报告) - 默认情况下, 此选项已禁用。
USB Configuration	<p>此字段可配置集成的 USB 控制器。如果 <i>Boot Support</i> (引导支持) 已启用, 系统可以引导任何类型的 USB 大容量存储设备 (HDD、U 盘、软盘)。</p>

选项	说明
	<p>如果启用 USB 端口，该端口上连接的设备即可启用且可用于操作系统。</p> <p>如果禁用 USB 端口，则操作系统无法查看连接到该端口的任何设备。</p> <p>USB 配置：</p> <ul style="list-style-type: none"> • Enable Boot Support（启用引导支持） • 后部 USB 3.0 端口 <ul style="list-style-type: none"> a. 端口 1（顶部） b. 端口 2（上部中间） c. 端口 3（下部中间） d. 端口 4（底部） • 前部 USB 3.0 端口 <ul style="list-style-type: none"> a. 端口 1（顶部） b. 端口 2（底部） <p> 注：在 BIOS 设置中 USB 键盘和鼠标始终可用（无论是否具备这些设置）。</p>
Audio	<p>允许您启用或禁用集成音频控制器。</p> <ul style="list-style-type: none"> • Enable Audio（启用音频） • Enable Microphone（启用麦克风） • Enable Internal Speaker（启用内置扬声器） <p>此选项在默认设置下已启用。</p>

表. 4: Security（安全保护）

选项	说明
Admin Password	<p>允许您设置、更改或删除管理员 (admin) 密码。</p> <p> 注：在设置系统或硬盘驱动器密码之前，您必须先设置管理员密码。在删除管理员密码时，系统密码和硬盘驱动器密码均会被自动删除。</p> <p> 注：密码更改成功后会立即生效。</p> <p>默认设置：Not set（未设置）</p>
System Password	<p>允许您设置、更改或删除系统密码。</p> <p> 注：密码更改成功后会立即生效。</p> <p>默认设置：Not set（未设置）</p>
Internal HDD-0 Password	<p>此字段允许您设置、更改或删除管理员密码（有时称为设置密码）。管理员密码可启用多个安全功能。</p> <p>默认设置下驱动器并不设置密码。</p> <ul style="list-style-type: none"> • 输入旧密码 • 输入新密码

选项	说明
	<ul style="list-style-type: none"> • 确认新密码。
Mini-card SSD Password	此选项将在您的计算机配有 M-SATA SSD 驱动器时出现。
Strong Password (增强密码)	Enable strong password (启用增强密码) — 此选项在默认设置下已禁用。
Password Configuration	此字段控制管理员密码和系统密码的最小和最大字符数。 <ul style="list-style-type: none"> • Admin Password Min (管理员密码最小值) • Admin Password Max (管理员密码最大值) • System Password Min (系统密码最小值) • System Password Max (系统密码最大值)
Password Bypass	允许您在系统重新启动过程中绕过 <i>系统密码</i> 和内置 HDD 密码提示。此选项在默认设置下已禁用。 <ul style="list-style-type: none"> • Disabled (已禁用) - 当设置系统和内置 HDD 密码后, 始终提示输入密码。 • Reboot Bypass (重新引导时略过) — 略过重新启动 (热启动) 的密码提示。 <p> 注: 从关机状态启动系统 (冷启动) 时, 系统始终提示输入系统和内置 HDD 密码。系统还将始终在可能出现的任何模块化 HDD 上提示输入密码。</p>
Password Change	如果设置了管理员密码, 允许您确定是否允许对系统密码和硬盘密码进行更改。 <ul style="list-style-type: none"> • Allow Non-Admin Password Changes (允许非管理员密码更改) — 此选项在默认设置下已启用。
TPM Security	此选项使您能够控制可信平台模块 (TPM) 是否在系统中启用并对操作系统可见。 TPM Security (TPM 安全保护) — 此选项在默认设置下已禁用。 <p> 注: 如果您载入设置程序的默认值, 不会影响激活、取消激活以及清除选项。对该选项的更改则会立即生效。</p>
Computrace	此字段使您能够从 <i>Absolute 软件</i> 激活或禁用可选 <i>Computrace 服务</i> 的 BIOS 模块接口。 <ul style="list-style-type: none"> • Deactivate (停用) — 此选项在默认设置下已选中。 • Disable (禁用) • Activate (激活)
Chassis Intrusion (机箱防盗)	<ul style="list-style-type: none"> • Enable (启用) • Disable (禁用) • On-Silent (无提示) - 此选项在默认设置下已选中。
CPU XD Support	允许您启用或禁用处理器的 Execute Disable (执行禁用) 模式。 <ul style="list-style-type: none"> • Enable CPU XD Support (启用 CPU XD 支持) — 此选项在默认设置下已启用。
OROM Keyboard Access	允许您确定是否在引导期间通过热键访问 Option Read Only Memory (只读内存选项, OROM) 配置屏幕。这些设置可防止访问 Intel RAID (CTRL+I) 或

选项	说明
	<p>Intel Management Engine BIOS Extension (Intel 管理引擎 BIOS 扩展, CTRL+P/F12)。</p> <ul style="list-style-type: none"> • Enable (启用) - 用户可以通过热键进入 OROM 配置屏幕。此选项在默认设置下已选中。 • One-Time Enable (一次性启用) — 用户可以在下一次引导期间通过热键进入 OROM 配置屏幕。引导之后, 设置将恢复到已禁用。 • Disable (禁用) — 用户不能通过热键进入 OROM 配置屏幕。 <p>该选项的默认设置为 Enable (启用)。</p>
Admin Setup Lockout	<p>允许您在设置管理员密码后启用或禁用该选项进入设置程序。</p> <ul style="list-style-type: none"> • Enable Admin Setup Lockout (启用管理员设置程序锁定) — 此选项在默认设置未设置。
HDD Protection Support	<p>允许您启用或禁用 HDD Protection (HDD 保护) 功能。</p> <ul style="list-style-type: none"> • HDD Protection Support (HDD 保护支持) - 此选项默认未设置。

表. 5: Secure Boot (安全引导)

Secure Boot Enable	<p>允许您启用或禁用安全引导功能</p> <ul style="list-style-type: none"> • Disabled (已禁用) - 此选项在默认设置下已选中。 • 已启用 <p> 注: 要启用安全引导, UEFI 引导模式必须先启用并且 启用传统选项 ROM 必须禁用或关闭。</p>
Expert key Management	<p>允许您在系统处于 Custom Mode (自定义模式) 的情况下操作安全密钥数据库。Enable Custom Mode (启用自定义模式) 选项默认禁用。选项包括:</p> <ul style="list-style-type: none"> • PK • KEK • db • dbx <p>如果启用 Custom Mode (自定义模式), 将出现 PK、KEK、db 和 dbx 的相关选项。选项包括:</p> <ul style="list-style-type: none"> • Save to File (保存至文件) - 将密钥保存至用户选定的文件 • Replace from File (从文件替换) - 通过用户选定的文件中的密钥替当前的密钥 • Append from File (从文件添加) - 从用户选定的文件中向当前的数据库添加一个密钥 • Delete (删除) - 删除选定的密钥 • Reset All Keys (重置所有密钥) - 重置为默认设置 • Delete All Key (删除所有密钥) - 删除所有密钥 <p> 注: 如果禁用 Custom Mode (自定义模式), 所有更改都会被删除, 并且密钥会恢复为默认设置</p>

表. 6: 性能（性能）

选项	说明
Multi Core Support	<p>指定进程是否启用一个或多个内核。有些应用程序的性能会通过额外的内核得到提高。</p> <ul style="list-style-type: none"> All（全部）- 此选项在默认设置下已启用 1 2 <p> 注: 要启用 Trusted Execution（受信任的执行）模式，必须启用所有内核。</p>
Intel SpeedStep	<p>允许您启用或禁用处理器的 Intel SpeedStep 模式。</p> <ul style="list-style-type: none"> Enable Intel SpeedStep（启用 Intel SpeedStep） - 此选项在默认设置下已启用。
C States Control	<p>允许您启用或禁用附加的处理器睡眠状态。</p> <ul style="list-style-type: none"> C States（C 状态） - 此选项在默认设置下已启用。
Limit CPUID Value	<p>此字段限制处理器标准 CPUID 功能支持的最大值。</p> <ul style="list-style-type: none"> Enable CPUID Limit（启用 CPUID 限制）- 此选项默认未设置。 <p> 注: 在 CPUID 功能最大值大于 3 时，某些操作系统将无法完成安装。</p>
Intel TurboBoost	<p>允许您启用或禁用处理器的 Intel TurboBoost 模式。</p> <ul style="list-style-type: none"> Disabled（禁用）— TurboBoost 驱动程序不能在标准性能之上提升处理器的性能状态。 Enabled（启用）— Intel TurboBoost 驱动程序可以提升 CPU 或图形处理器的性能。
Hyper-Thread Control	<p>允许您启用或禁用处理器的超线程。</p> <p>默认设置：Enabled（已启用）。</p>
Rapid Start Technology	<p>Intel Rapid Start（Intel 快速启动）技术使系统能够从深度睡眠模式更快地启动并运行，节省时间和能耗。</p> <p> 注: 由于以下配置变化，快速启动技术将自动禁用：</p> <ul style="list-style-type: none"> 硬盘配置或分区已更改 启用了系统或 HDD 密码 安装了 Dell 加密加速器 启用了 Block Sleep（阻止睡眠）设置

表. 7: Power Management（电源管理）

选项	说明
AC Recovery	<p>指定计算机在交流电源断电之后恢复时将如何响应。可以将 AC Recovery（交流电源恢复）设置为：</p> <ul style="list-style-type: none"> Power Off（关闭电源）- 此选项在默认设置下已启用。

选项	说明
	<ul style="list-style-type: none"> Power On (打开电源) Last Power State (上一电源状态)
Auto On Time	<p>此选项可用于设置您希望计算机自动开机的时间。时间保持为标准的 12 小时格式 (小时:分:秒)。启动时间可以通过在时间和 A.M./P.M. 字段中输入值来更改。</p> <ul style="list-style-type: none"> Disabled (已禁用) - 系统不会自动启动。此选项在默认设置下已选中。 Every Day (每天) — 系统每天会在您指定的上述时间启动。 Weekdays (工作日) — 系统会在星期一至星期五在您指定的上述时间启动。 Select Days (选定日期) — 系统会在您选定的日期在您指定的上述时间启动。 <p> 注: 如果您使用配电盘或电涌保护器上的开关关闭计算机电源, 或者 Auto Power (自动开机) 设置为已禁用, 则此功能无效。</p>
Deep Sleep Control	<p>允许您在“深层睡眠”已启用时定义控制。</p> <ul style="list-style-type: none"> 已禁用 Enabled in S5 only (仅在 S5 中已启用) Enabled in S4 and S5 (在 S4 和 S5 中已启用) - 此选项在默认设置下已启用。
Fan Control Override	<p>控制系统风扇的速度。此选项在默认设置下已禁用。</p> <p> 注: 启用时, 风扇以全速运转。</p>
USB Wake Support from Standby (S3)/Hibernation (S4)	<p>此选项允许您启用 USB 设备 (键盘或鼠标) 以连接到计算机从待机 (S3) 或休眠 (S4) 状态唤醒计算机。对于从休眠状态唤醒计算机, 您必须将 USB 设备连接至特定的后部 USB 端口 (位于 RJ45 连接器旁)。</p> <ul style="list-style-type: none"> 在默认设置下已启用 USB Wake Support From Standby (待机 USB 唤醒支持)。 在默认设置下已禁用 USB Wake Support From Hibernation (休眠 USB 唤醒支持)。
Wake on LAN/WAN	<p>该选项允许计算机在被特定 LAN 信号触发时从关闭状态启动。该设置不会影响从待机状态唤醒, 且必须在操作系统中启用从待机状态唤醒功能。将计算机连接到交流电源设备时, 才能使用 LAN 唤醒功能。选项因外形因素的不同而异。</p> <ul style="list-style-type: none"> Disabled (禁用) — 不允许系统从 LAN 或无线 LAN 中收到唤醒信号时, 由特定 LAN 信号进行启动。 LAN Only (仅 LAN) — 允许系统通过特定 LAN 信号开机。 WLAN Only (仅 WLAN) - 允许系统通过特定 WLAN 信号开机。 LAN or WLAN (LAN 或 WLAN) - 允许系统通过特定 LAN 信号或特定 WLAN 信号开机。 LAN with PXE Boot (具有 PXE 引导的 LAN) - 允许系统通过特定 LAN 信号开机。在唤醒计算机后, 执行 PXE 引导。 <p>此选项在默认设置下已禁用。</p>
Block Sleep	<p>此选项允许您阻止在操作系统环境中进入睡眠 (S3 状态)。</p> <ul style="list-style-type: none"> Block Sleep (S3 state) (阻止睡眠 (S3 状态)) — 此选项在默认设置下已禁用。

选项	说明
Intel Smart Connect Technology	此选项在默认设置下已禁用。如果启用此选项，系统处于休眠状态时将定期检测附近的无线连接。系统进入睡眠状态时，系统将对打开的电子邮件或社交媒体应用程序进行同步。 <ul style="list-style-type: none"> • Smart Connect

表. 8: POST Behavior (POST 行为)

选项	说明
Adapter Warnings	允许您启用或禁用在使用某些电源适配器时发出的系统设置程序 (BIOS) 警告消息。 <ul style="list-style-type: none"> • Enable Adapter Warnings (启用适配器警告) 此选项在默认设置下已启用。
Numlock LED	指定系统引导时是否可以启用 NumLock 功能。此选项在默认设置下已启用。
Keyboard Errors	指定键盘引导时是否报告键盘相关的错误。默认情况下，此选项已启用。
MEBx Hotkeys	指定当引导系统时，是否启用 MEBx 热键功能。 <ul style="list-style-type: none"> • Enable MEBx Hotkey (启用 MEBx 热键) — 此选项在默认设置下已启用

表. 9: Virtualization Support (虚拟化支持)

选项	说明
Virtualization	此选项指定虚拟机监视器 (VMM) 是否可以使用 Intel 虚拟化技术所提供的附加硬件功能。 <ul style="list-style-type: none"> • Enable Intel Virtualization Technology (启用 Intel 虚拟化技术) — 此选项在默认设置下已启用。
VT for Direct I/O	利用 Intel® 的直接 I/O 虚拟化技术提供的附加硬件功能启用或禁用虚拟计算机监视器 (VMM)。 <ul style="list-style-type: none"> • Enable Intel Virtualization Technology for Direct I/O (启用 Intel 的直接 I/O 虚拟化技术) — 此选项在默认设置下已启用。
Trusted Execution	此选项指定可度量的虚拟机监视器 (MVMM) 是否能够利用由 Intel 可信执行技术提供的其他硬件功能。必须启用 TPM 虚拟技术和直接 I/O 虚拟技术以使用此功能。 <ul style="list-style-type: none"> • Trusted Execution (可信执行) — 此选项在默认设置下已禁用。







表. 10: Wireless (无线)

选项	说明
Wireless Device Enable	允许您启用或禁用内部无线设备。 <ul style="list-style-type: none"> • WLAN/WiGig • Bluetooth 默认情况下，所有选项都已启用。

表. 11: Maintenance (维护)

选项	说明
Service Tag	显示计算机的服务标签。
Asset Tag	如果尚未设置资产标签，您可以创建系统资产标签。默认情况下，此选项未设置。
SERR Messages	控制 SERR 信息机制。某些图形卡要求禁用 SERR 信息机制。此选项在默认设置下已启用。

表. 12: Cloud Desktop (云桌面)

选项	说明
Server Lookup Method	<p>指定云桌面软件查找服务器地址的方式。</p> <ul style="list-style-type: none"> Static IP (静态 IP) DNS - 此选项在默认设置下已启用。 <p> 注: 只有在 <i>System Configuration</i> (系统配置) 组中的 <i>Integrated NIC</i> (集成 NIC) 控制设置为 <i>Enable with Cloud Desktop</i> (使用云桌面启用) 时，才可以关联该字段。</p>
Server Name	<p>指定服务器的名称。</p> <p> 注: 只有在 <i>System Configuration</i> (系统配置) 组中的 <i>Integrated NIC</i> (集成 NIC) 控制设置为 <i>Enable with Cloud Desktop</i> (使用云桌面启用) 时，才可以关联该字段。</p>
Server IP Address	<p>指定用来与客户端软件通信的云桌面服务器主静态 IP 地址。默认 IP 地址为 255.255.255.255。</p> <p> 注: 只有在 <i>System Configuration</i> (系统配置) 组中的 <i>Integrated NIC</i> (集成 NIC) 控制设置为 <i>Enable with Cloud Desktop</i> (使用云桌面启用) 时，才可以关联该字段。</p>
Server Port	<p>指定客户端用于通信的云桌面服务器主 IP 端口。默认 IP 端口为 06910。</p> <p> 注: 只有在 <i>System Configuration</i> (系统配置) 组中的 <i>Integrated NIC</i> (集成 NIC) 控制设置为 <i>Enable with Cloud Desktop</i> (使用云桌面启用) 时，才可以关联该字段。</p>
Client Address Method	<p>指定客户端如何获取 IP 地址。</p> <ul style="list-style-type: none"> Static IP (静态 IP) DHCP - 此选项在默认设置下已启用。 <p> 注: 只有在 <i>System Configuration</i> (系统配置) 组中的 <i>Integrated NIC</i> (集成 NIC) 控制设置为 <i>Enable with Cloud Desktop</i> (使用云桌面启用) 时，才可以关联该字段。</p>
Client IP Address	<p>指定客户端的静态 IP 地址。默认 IP 地址为 255.255.255.255。</p> <p> 注: 只有在 <i>System Configuration</i> (系统配置) 组中的 <i>Integrated NIC</i> (集成 NIC) 控制设置为 <i>Enable with Cloud Desktop</i> (使用云桌面启用) 时，才可以关联该字段。</p>
Client SubnetMask	指定客户端的子网掩码。默认设置为 255.255.255.255 。

选项	说明
	 注: 只有在 <i>System Configuration</i> （系统配置）组中的 <i>Integrated NIC</i> （集成 NIC）控制设置为 <i>Enable with Cloud Desktop</i> （使用云桌面启用）时，才可以关联该字段。
Client Gateway	指定客户端的网关 IP 地址。默认设置为 255.255.255.255 。
	 注: 只有在 <i>System Configuration</i> （系统配置）组中的 <i>Integrated NIC</i> （集成 NIC）控制设置为 <i>Enable with Cloud Desktop</i> （使用云桌面启用）时，才可以关联该字段。
DNS IP Address	指定客户端的 DNS IP 地址。默认设置为 255.255.255.255 。
	 注: 只有在 <i>System Configuration</i> （系统配置）组中的 <i>Integrated NIC</i> （集成 NIC）控制设置为 <i>Enable with Cloud Desktop</i> （使用云桌面启用）时，才可以关联该字段。
Domain Name	指定客户端的域名。
	 注: 只有在 <i>System Configuration</i> （系统配置）组中的 <i>Integrated NIC</i> （集成 NIC）控制设置为 <i>Enable with Cloud Desktop</i> （使用云桌面启用）以及将客户端寻址方法设置为静态 IP 时，才可以关联该字段。
Advanced	Specifies for Advanced debugging（指定高级调试） <ul style="list-style-type: none"> • Verbose Mode（详细模式）- 此选项默认未设置。
	 注: 当 <i>System Configuration</i> （系统配置）组中的 <i>Integrated NIC</i> （集成 NIC）控制设置为 <i>enable with Cloud Desktop</i> （使用云桌面启用）时，才可以设置该选项。

表. 13: System Logs（系统日志）

选项	说明
BIOS events	显示系统事件日志并允许您清除日志。 <ul style="list-style-type: none"> • Clear Log（清除日志）

更新 BIOS

如果更新可用，建议在更换的系统板上更新 BIOS（系统设置程序）。对于笔记本电脑，确保计算机电池充满电并已连接到电源插座

1. 重新启动计算机。
2. 访问 dell.com/support。
3. 输入**服务标签**或**快速服务代码**，然后单击 **Submit（提交）**。
 -  **注:** 要找到服务标签，请单击 **Where is my Service Tag?（我的服务标签在哪里？）**
 -  **注:** 如果您无法找到服务标签，请单击**检测我的产品**。继续按照屏幕上的说明进行操作。
4. 如果您无法找到或查找服务标签，请单击计算机的产品类别。
5. 从列表选择**产品类型**。
6. 选择您的计算机型号，您计算机的**产品支持**页面将会出现。
7. 单击 **Get drivers（获得驱动程序）**，然后单击 **View All Drivers（查看全部驱动程序）**。

此时将打开“Drivers and Downloads”（驱动程序和下载）页面。

8. 在驱动程序和下载屏幕上，在 **Operating System（操作系统）** 下拉列表中，选择 **BIOS**。
9. 确定最新的 BIOS 文件并单击 **Download File（下载文件）**。
您也可以分析需要更新的驱动程序。要对您的产品执行此操作，单击 **Analyze System for Updates（分析系统以获取更新）**，然后按照屏幕上的说明进行操作。
10. 在 **Please select your download method below window**（请在以下窗口中选择下载方法）中选择首选的下载方法；单击 **Download File（下载文件）**。
屏幕上将显示 **File Download（文件下载）** 窗口。
11. 单击 **Save（保存）**，将文件保存到计算机中。
12. 单击 **Run（运行）**，将更新的 BIOS 设置安装到计算机上。
请遵循屏幕上的说明操作。

跳线设置

要更改跳线设置，将插头从针上拔下并小心地将其插到系统板上指示的针上。下表显示了系统板跳线设置。

表. 14: 跳线设置

跳线	设置	说明
PSWD	默认	密码功能已启用
RTCRST	针 1 和 2	实时时钟重设。可用于故障排除。

系统密码和设置密码

可以创建系统密码和设置密码来保护计算机。

密码类型	说明
系统密码	必须输入密码才能登录系统。
设置密码	必须输入密码才能访问计算机和更改其 BIOS 设置。

 小心: 密码功能为计算机中的数据提供了基本的安全保护。

 小心: 如果计算机不锁定且无人管理，任何人都可以访问其中存储的数据。

 注: 您的计算机出厂时已禁用系统密码和设置密码功能。

设定系统密码和设置密码

仅当 **Password Status（密码状态）** 为 **Unlocked（已解锁）** 时，才可设定新的 **System Password（系统密码）** 和/或 **Setup Password（设置密码）** 或者更改现有 **System Password（系统密码）** 和/或 **Setup Password（设置密码）**。如果 **Password Status（密码状态）** 为 **Locked（锁定）**，则无法更改 **System Password（系统密码）**。

 注: 如果密码跳线已禁用，将删除现有 **System Password（系统密码）** 和 **Setup Password（设置密码）**，无需提供系统密码即可登录计算机。

要进入系统设置程序，开机或重新引导后立即按 <F2>。

1. 在 **System BIOS**（系统 BIOS）或 **System Setup**（系统设置程序）屏幕中，选择 **System Security**（系统安全保护）并按 <Enter>。
会出现 **System Security**（系统安全保护）屏幕。
2. 在 **System Security**（系统安全保护）屏幕中，验证 **Password Status**（密码状态）为 **Unlocked**（已解锁）。
3. 选择 **System Password**（系统密码），输入系统密码，然后按 <Enter> 或 <Tab>。
采用以下原则设定系统密码：
 - 一个密码最多可包含 32 个字符。
 - 密码可包含数字 0 至 9。
 - 仅小写字母有效，不允许使用大写字母。
 - 只允许使用以下特殊字符：空格、()、(+)、(,)、(-)、(.)、(/)、(;)、([]、(\)、(|)、(`)。提示时重新输入系统密码。
4. 输入先前输入的系统密码，然后单击 **OK**（确定）。
5. 选择 **Setup Password**（设置密码），输入系统密码，然后按 <Enter> 或 <Tab>。
将出现一则信息，提示您重新输入设置密码。
6. 输入先前输入的设置密码，然后单击 **OK**（确定）。
7. 按 <Esc> 将出现一条消息提示您保存更改。
8. 按 <Y> 保存更改。
计算机将重新引导。

删除或更改现有系统密码和/或设置密码

在尝试删除或更改现有系统密码和/或设置密码之前，确保 **Password Status**（密码状态）为 **Unlocked**（已解锁）（位于系统设置程序中）。如果 **Password Status**（密码状态）为 **Locked**（锁定），则无法删除或更改现有系统密码或设置密码。

要进入系统设置程序，开机或重新引导后立即按 <F2>。

1. 在 **System BIOS**（系统 BIOS）或 **System Setup**（系统设置程序）屏幕中，选择 **System Security**（系统安全保护）并按 <Enter>。
将会显示 **System Security**（系统安全保护）屏幕。
2. 在 **System Security**（系统安全保护）屏幕中，验证 **Password Status**（密码状态）为 **Unlocked**（已解锁）。
3. 选择 **System Password**（系统密码），更改或删除现有系统密码并按 <Enter> 或 <Tab>。
4. 选择 **Setup Password**（设置密码），更改或删除现有设置密码并按 <Enter> 或 <Tab>。
 **注：**如果更改系统密码和/或设置密码，则需要在提示时重新输入新密码。如果删除系统密码和/或设置密码，则需要在提示时确认删除。
5. 按 <Esc> 将出现一条消息提示您保存更改。
6. 按 <Y> 保存更改并退出系统设置程序。
计算机将重新引导。

禁用系统密码

系统的软件安全保护包括系统密码和设置密码。密码跳线会禁用目前正在使用的任何密码。

 **注:** 您也可以使用以下步骤禁用忘记的密码。

1. 按照“*拆装计算机内部组件之前*”中的步骤进行操作。
2. 卸下主机盖。
3. 识别系统板上的 PSWD 跳。
4. 从系统板上卸下 PSWD 跳线。

 **注:** 现有密码不会被禁用（擦除），直至计算机在没有跳线的情况下引导。

5. 安装主机盖。

 **注:** 如果您安装跳线的情况下设定新的系统和/或设置密码，系统将在下一次引导时禁用新密码。

6. 将计算机连接至电源插座并启动计算机。
7. 关闭计算机并断开电缆电源与电源操作的连接。
8. 卸下主机盖。
9. 更换系统板上的 PSWD 跳线。
10. 安装主机盖。
11. 按照“*拆装计算机内部组件之后*”中的步骤进行操作。
12. 启动计算机。
13. 进入系统设置程序，并设定新的系统密码或设置密码。请参见“*设置系统密码*”。

规格



 **注:** 所提供的配置可能会因地区的不同而有所差异。有关计算机配置的详细信息，请单击开始  (“开始”图标) → “帮助和支持”，然后选择选项以查看计算机的相关信息。

表. 15: 处理器

功能	规格
处理器类型	<ul style="list-style-type: none"> • Intel Core i3 系列 • Intel Core i5 系列 • Intel Core i7 系列
总高速缓存	根据处理器类型的不同，高速缓存最大 8 MB

表. 16: 内存

功能	规格
内存类型	DDR3
内存速率	1600 MHz
内存连接器	两个 DIMM 插槽
内存容量	2 GB、4 GB 和 8 GB
最小内存	2 GB
最大内存	16 GB

表. 17: 视频

功能	规格
集成	Intel HD 图形卡

表. 18: 音频

功能	规格
集成	Realtek HDA Codec ALC3234

表. 19: 网络

功能	规格
集成	Intel WGI217 LM 以太网，支持 10/100/1000 通信

表. 20: 系统信息

功能	规格
系统芯片组	Intel Q87 芯片组

表. 21: 扩展总线

功能	规格
总线类型	USB 2.0、USB 3.0、SATA 3 和 PCIe G2
总线速率	480 Mbps、5 Gbps、6 Gbps 和 5 Gbps

表. 22: 插卡

功能	规格
WLAN 卡	Intel 双频段无线 AC 7260 (M.2)
	802.11 交流
	蓝牙 4.0
	WiDi (无线显示屏)
	 注: 为获得最佳性能, 建议使用接入点支持 5 GHz 标准的无线显示屏功能。

表. 23: 驱动器

功能	规格
内部可抽换:	2.5 英寸 SATA 驱动器托架

表. 24: 外部连接器

功能	规格
音频:	
前面板	一个全局禁用头戴式耳机和一个麦克风接口 (重新任务化为耳机)
网络适配器	一个 RJ-45 连接器
串行	PS2 和串行连接器 (可选)
USB 2.0 (前部/后部/内部)	0/0/1
USB 3.0 (前部/后部/内部)	2/4/0
视频	<ul style="list-style-type: none"> • 15 针 VGA 连接器 • 一个 20 针 DisplayPort 接口 • 一个可选 HDMI 或 DisplayPort

 **注:** 可用的视频连接器取决于所选的显卡板。

表. 25: 控件和指示灯

功能	规格
计算机正面:	
电源按钮指示灯	白色指示灯 — 呈白色稳定亮起表示计算机处于通电状态，呈白色闪烁表示计算机处于休眠状态。
驱动器活动指示灯	白色指示灯 — 呈白色闪烁表示计算机正在从硬盘驱动器读取数据，或向其写入数据。
计算机背面:	
链路完整性指示灯（位于集成网络适配器上）	绿色指示灯 — 表示计算机与网络连接良好，网速为 10 Mbs。 绿色指示灯 — 表示计算机与网络连接良好，网速为 100 Mbs。 橙色指示灯 — 表示计算机与网络连接良好，网速为 1000 Mbps。 不亮（无指示灯亮起） — 表示计算机未检测到与网络的物理连接。
网络活动指示灯（位于集成网络适配器上）	黄色指示灯 — 黄色指示灯闪烁表示网络活动正在进行中。
电源设备诊断指示灯	绿色指示灯 — 电源设备已打开并且运行正常。必须将电源电缆连接到电源连接器（在计算机的背面）和电源插座上。

表. 26: 电源

项目	功率	电压
电源适配器	65 W	19.5 VDC, 3.34 A
币形电池	3 V CR2032 币形锂电池	

表. 27: 物理尺寸

物理规格	Micro Premier
高度	18.2 厘米（7.2 英寸）
宽度	3.6 厘米（1.4 英寸）
厚度	17.6 厘米（7 英寸）
重量	1.28 千克（2.82 磅）

表. 28: 环境参数

功能	规格
温度范围:	
运行时	5 °C 至 35 °C（41°F 至 95 °F）

功能	规格
非运行时	-40 °C 至 65 °C (-40 °F 至 149 °F)
相对湿度 (最大值):	
运行时	20% 至 80% (无冷凝)
非运行时	5% 至 95% (无冷凝)
最大振动:	
运行时	0.66 GRMS
非运行时	1.37 GRMS
最大撞击:	
运行时	40 G
非运行时	105 G
海拔高度:	
运行时	-15.2 米至 2000 米 (-50 英尺至 6560 英尺)
非运行时	-15.20 米至 10,668 米 (-50 英尺至 35,000 英尺)
气载污染物级别	G1 或更低 (根据 ANSI/ISA-S71.04-1985 定义)

联系 Dell

 **注:** 如果没有活动的 Internet 连接，您可以在购货发票、装箱单、帐单或 Dell 产品目录上查找联系信息。

Dell 提供了若干联机及电话支持和服务选项。服务会因所在国家和地区以及产品的不同而有所差异，您所在的地区可能不提供某些服务。如要联系 Dell 解决有关销售、技术支持或客户服务问题：

访问 dell.com/contactdell。