

OptiPlex 7490 一体机

设置和规格

注意、小心和警告

 **注:** “注意” 表示帮助您更好地使用该产品的重要信息。

 **小心:** “小心” 表示可能会损坏硬件或导致数据丢失，并告诉您如何避免此类问题。

 **警告:** “警告” 表示可能会导致财产损失、人身伤害甚至死亡。

章 1: 设置 OptiPlex 7490 一体机	4
章 2: OptiPlex 7490 一体机的视图	12
正面.....	12
可伸缩摄像头.....	13
左.....	14
右侧.....	15
背面.....	16
底部.....	17
计算机内部视图.....	18
系统板布局.....	20
章 3: OptiPlex 7490 一体机的规格	21
尺寸和重量.....	21
处理器.....	21
芯片组.....	22
操作系统.....	23
内存.....	23
内存配置值表.....	24
外部端口.....	24
内部插槽.....	25
以太网.....	25
无线模块.....	25
音频.....	26
存储.....	26
英特尔傲腾内存.....	27
介质卡读取器.....	27
摄像头.....	28
电源额定值.....	29
电源设备连接器.....	29
显示屏.....	30
GPU — 集成.....	31
GPU — 独立.....	31
环境参数.....	31
管制.....	31
操作和存储环境.....	32
章 4: 获取帮助和联系戴尔	33

设置 OptiPlex 7490 一体机

注：根据您所订购的配置，本文档中的图像可能与您的计算机有所差异。

1. 设置支架。



图 1: 转轴支架



图 2: 固定支架



图 3: 高度可调支架

① 注: 按照相同的步骤将高度可调整支架安装到光驱。

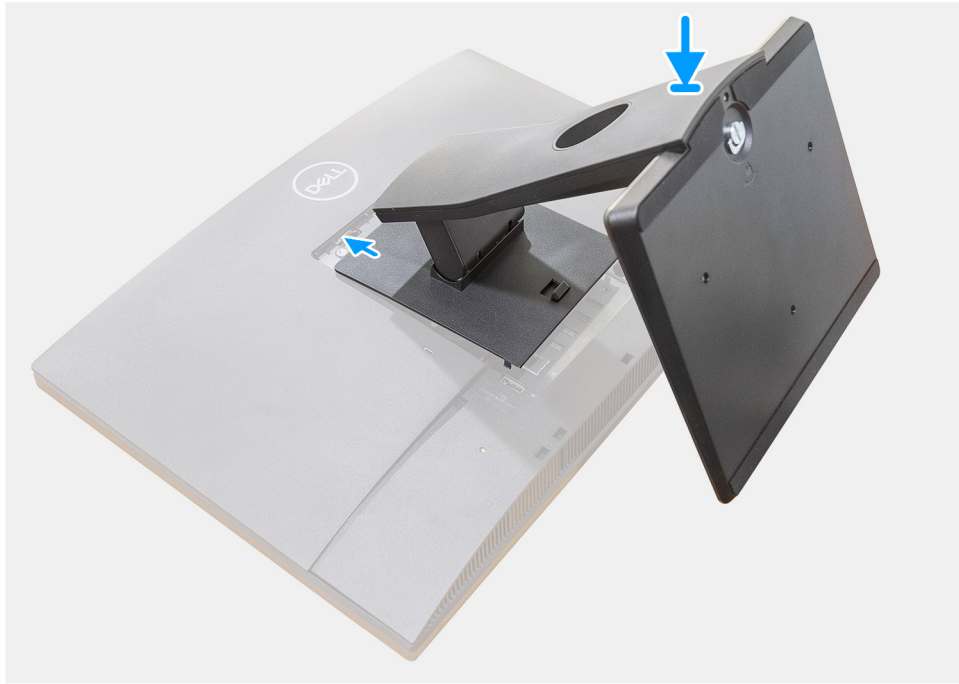
2. 设置键盘和鼠标。

① 注: 有关设置说明, 请参阅键盘和鼠标随附的说明文件。

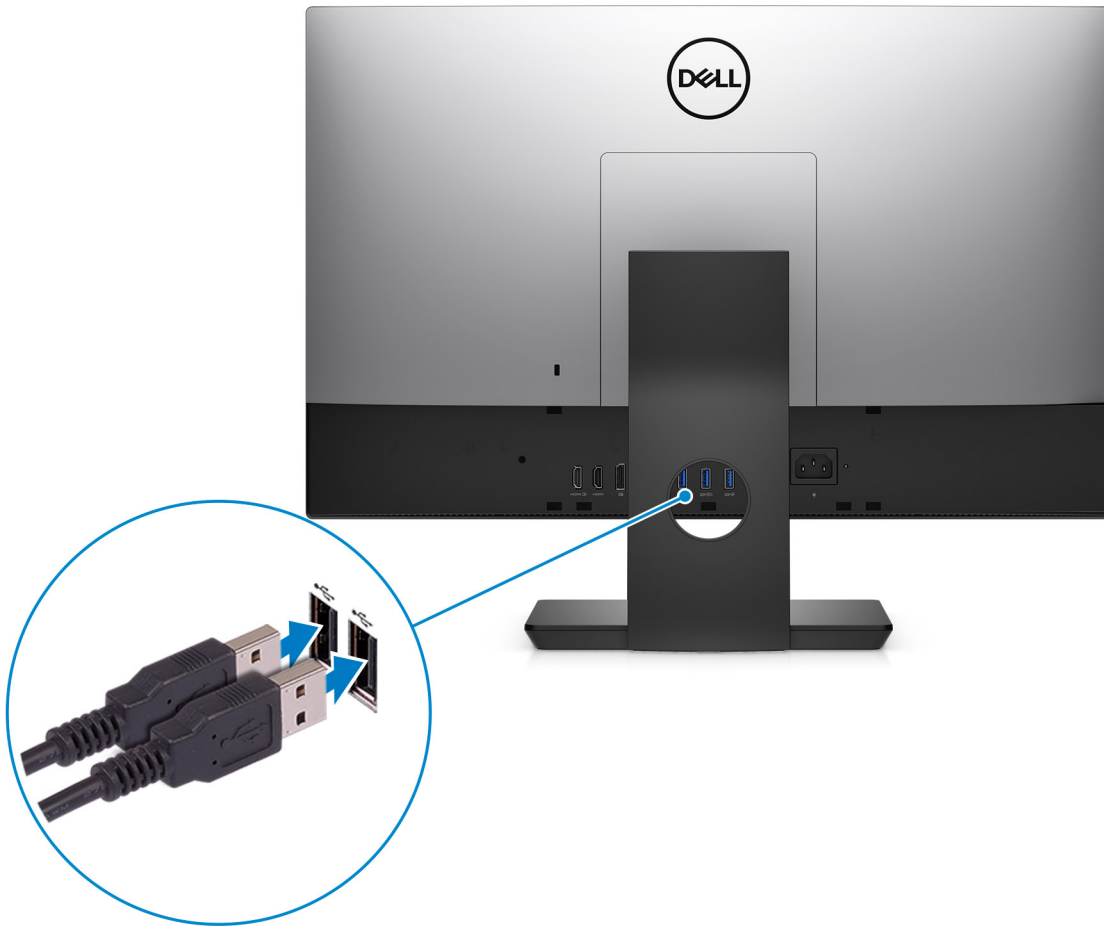

3. 穿过支架布置线缆，然后连接电源线。

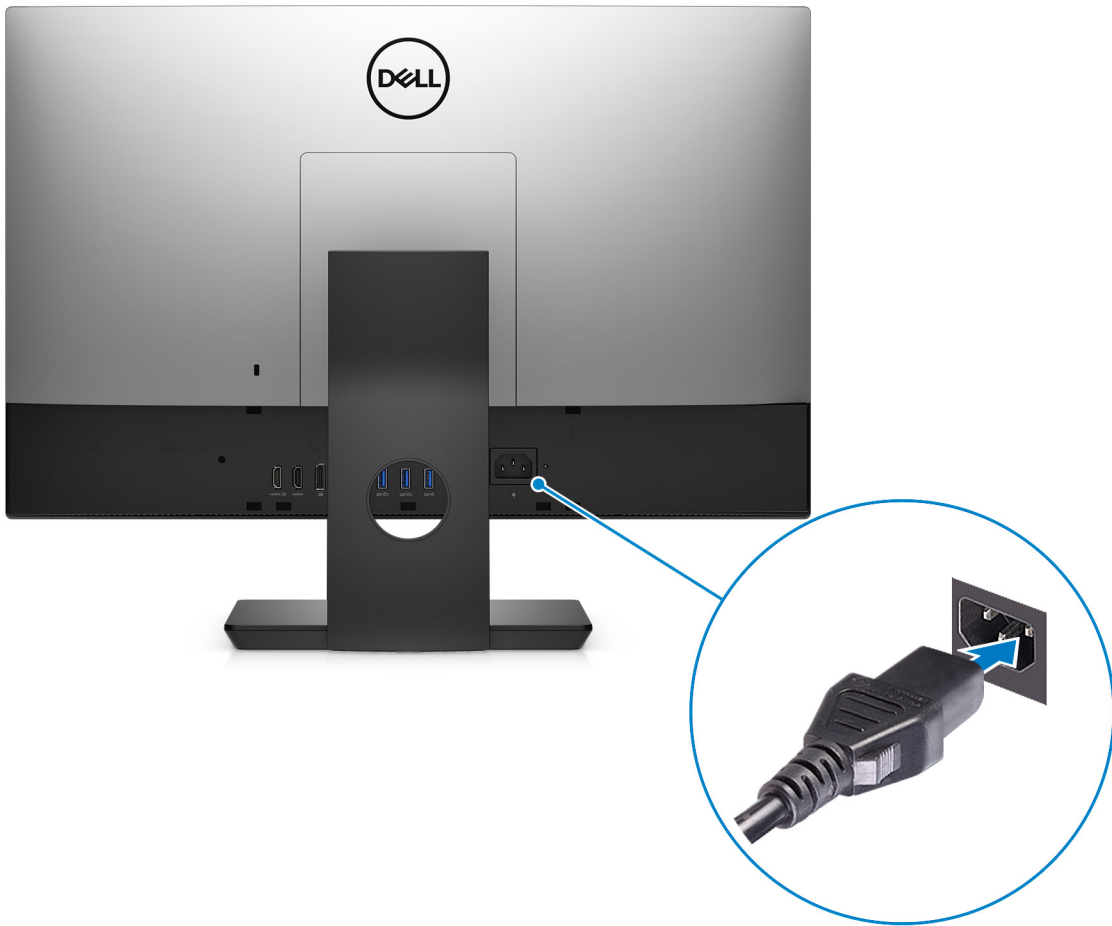

4. 按下电源按钮。



5. 完成操作系统设置。

对于 Ubuntu:

按照屏幕上的说明完成设置。有关安装和配置 Ubuntu 的更多信息，请搜索知识库资源，网址：www.dell.com/support。

对于 Windows:

按照屏幕上的说明完成设置。设置时，Dell Technologies 建议您执行以下操作：

- 连接到网络以进行 Windows 更新。

注: 如果您正在连接到加密的无线网络，请在出现系统提示时输入访问无线网络所需的密码。



- 如果已连接到互联网，则登录或创建 Microsoft 帐户。如果未连接到互联网，则创建离线帐户。
- 在“支持和保护”屏幕上，输入联系人的详细信息。

6. 从 Windows “开始” 菜单中找到和使用戴尔应用程序 — 推荐

表. 1: 找到戴尔应用程序





资源	描述
	<p>我的戴尔</p> <p>主要戴尔应用程序、帮助文章以及关于计算机的其他重要信息的集中位置。它还会通知您有关保修状态、建议配件以及软件更新（如果可用）的信息。</p>
	<p>SupportAssist</p> <p>SupportAssist 主动和预测性识别计算机上的硬件和软件问题，并通过戴尔技术支持自动执行项目流程。它可以解决性能和稳定性问题、防止安全威胁、监测和检测硬件故障。有关更多信息，请参阅《SupportAssist for Home Pcs 用户指南》，网址：www.dell.com/serviceabilitytools。单击 SupportAssist，然后单击 SupportAssist for Home PCs。</p> <p>注：在 SupportAssist 中，单击保修到期日期以续订或升级您的保修。</p>
	<p>Dell Update</p> <p>在关键修复和最新的设备驱动程序可用时更新您的计算机。有关使用 Dell Update 的更多信息，请搜索知识库资源，网址：www.dell.com/support。</p>

表. 1: 找到戴尔应用程序 (续)

资源	描述
	<p>Dell Digital Delivery</p> <p>下载已购买但未预装在计算机上的软件应用程序。有关使用 Dell Digital Delivery 的更多信息，请搜索知识库资源，网址：www.dell.com/support。</p>

OptiPlex 7490 一体机的视图

正面

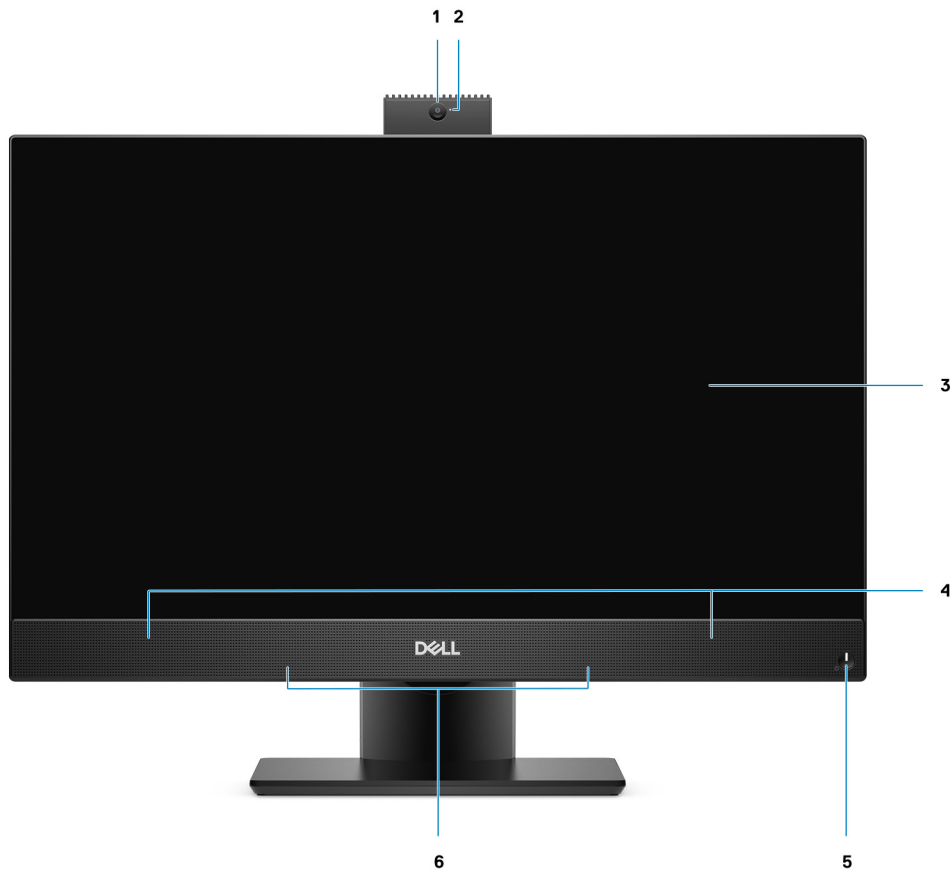

1. 全高清网络摄像头
2. 摄像头状态指示灯
3. 显示屏
4. 扬声器
5. 电源按钮/电源状态指示灯
6. 阵列麦克风

可伸缩摄像头

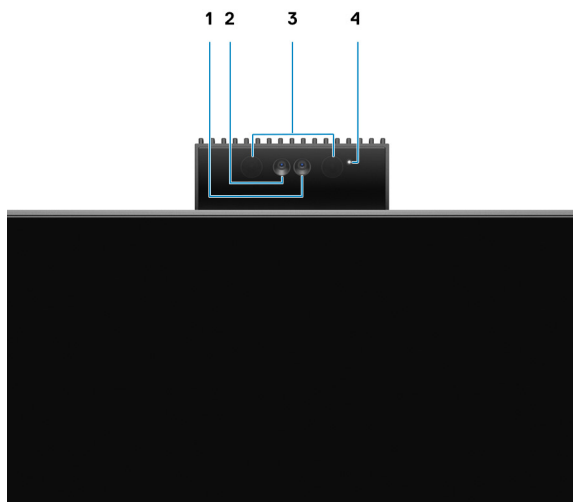

注: 根据订购的配置，您的计算机仅具有 RGB 摄像头或同时具有 RGB 摄像头和红外线摄像头。

1. 全高清摄像头
2. 红外线摄像头
3. 红外线发射器
4. 摄像头状态指示灯

左

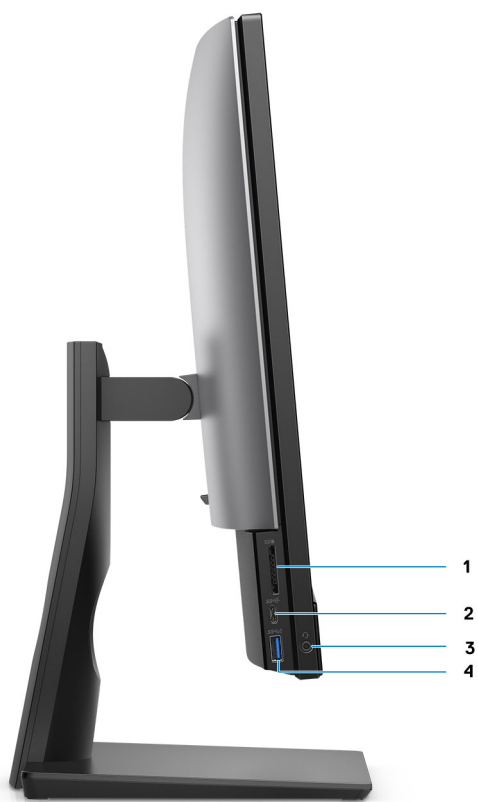

1. SD 4.0 卡插槽
2. USB 3.2 第 2x2 代 USB Type-C 端口
3. 通用音频端口
4. USB 3.2 第 1 代端口, 支持 PowerShare

右侧



1. 硬盘状态指示灯

背面



1. 后盖
2. 支架护盖
3. Kensington 安全线缆插槽
4. 底盖
5. 支架

底部

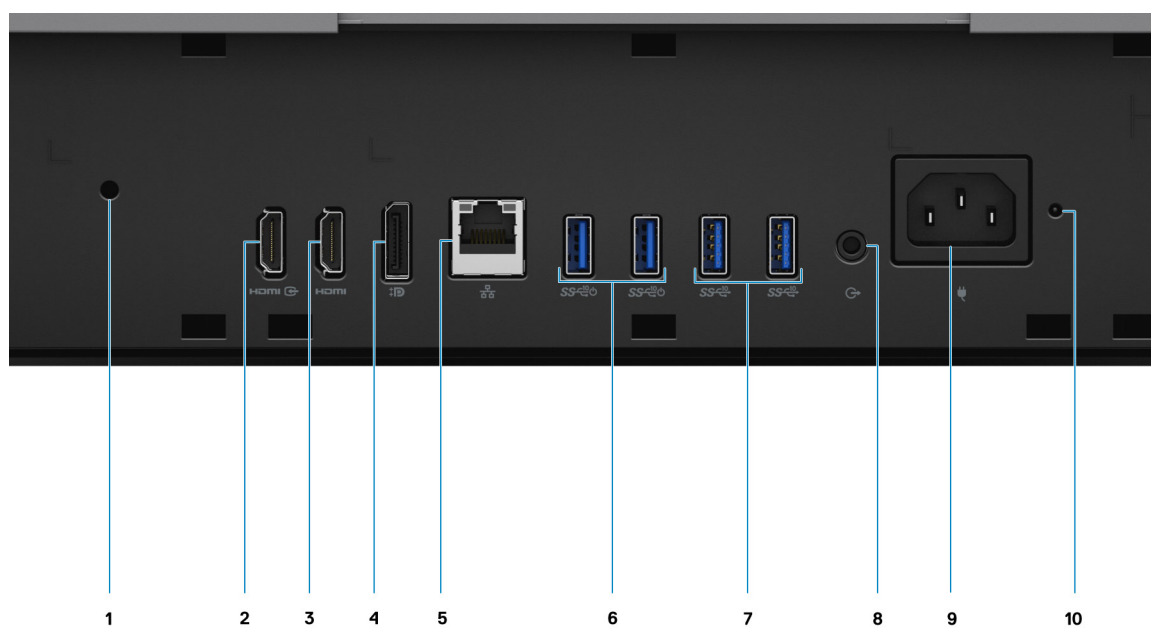

1. 线缆护套螺孔
2. HDMI 线路输入 - HDMI 1.4 端口
3. HDMI 线路输出 — HDMI 2.0 端口
4. DP++ 1.4a/HDCP 2.3 端口
5. RJ-45 以太网端口
6. USB 3.2 第 2 代端口, 支持智能开机
7. USB 3.2 第 2 代端口
8. 输出音频端口
9. 电源连接器
10. PSU 状态指示灯 LED

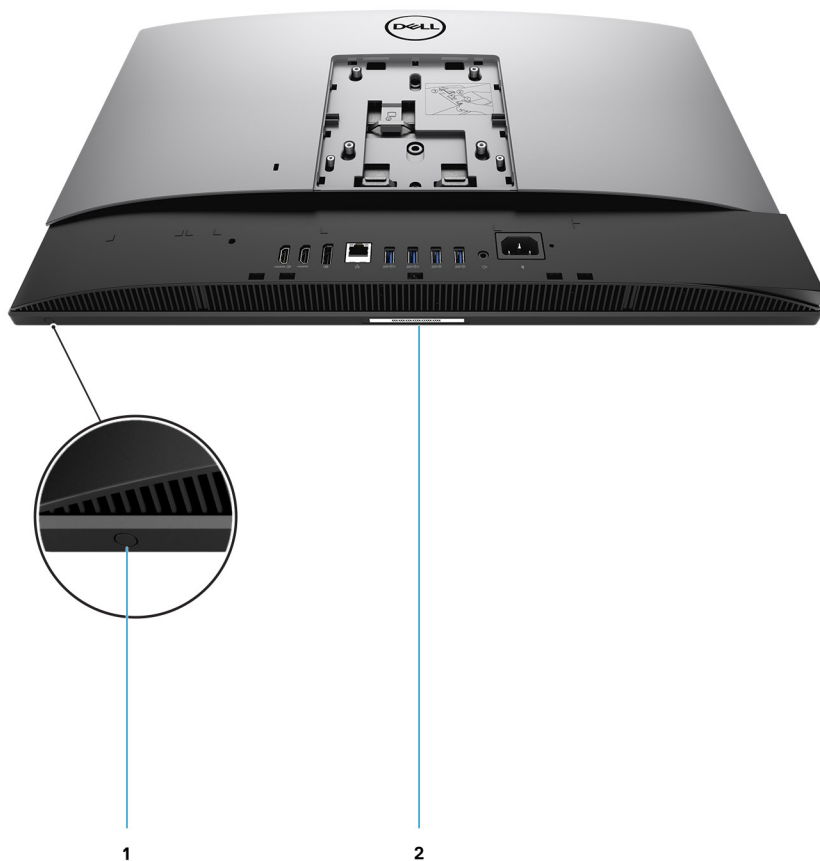

1. 显示屏内置自检按钮

此按钮有两个功能：

- 计算机打开时，使用此按钮可选择视频输入源。
按该按钮可在内部系统显示和 HDMI 输入之间切换显示屏。
- 计算机关闭时（没有电源；既不是处于睡眠状态，也不是休眠状态），使用此按钮可运行显示屏内置自检。
同时按住此按钮和电源按钮可打开计算机。液晶显示器的内置颜色模式将出现在屏幕上。
有关更多信息，请参阅服务手册中的“故障处理”部分，网址：www.dell.com/support/manuals。

2. 服务编号标签

计算机内部视图

注：散热器的外观将会有所差异，这取决于您订购的显卡配置。

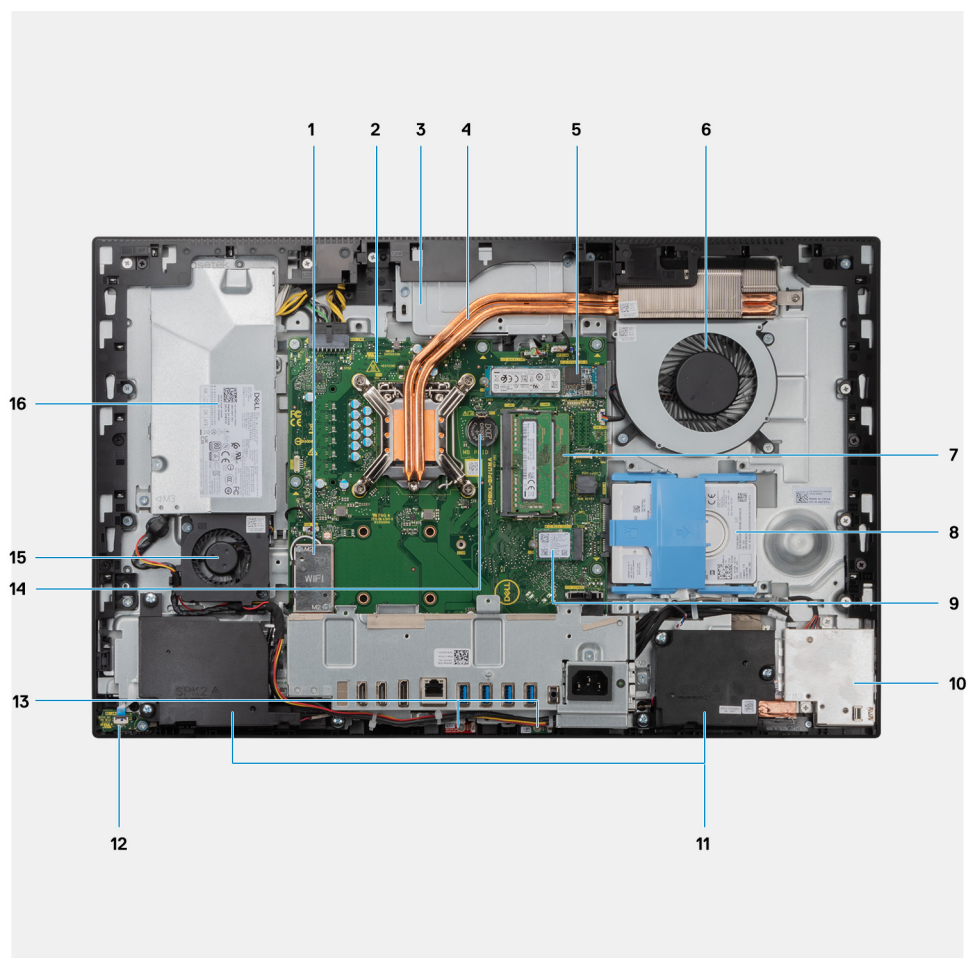

1. 无线网卡
2. 系统板
3. 摄像头部件
4. 散热器
5. M.2 2230/2280 固态硬盘/英特尔傲腾 PCIe 连接器
6. 处理器风扇
7. 内存模块
8. 硬盘
9. M.2 2230/2280 固态硬盘 PCIe 连接器
10. 侧面 I/O 板
11. 扬声器
12. 电源按钮板
13. 麦克风
14. 币形电池
15. 电源风扇
16. 电源装置

系统板布局

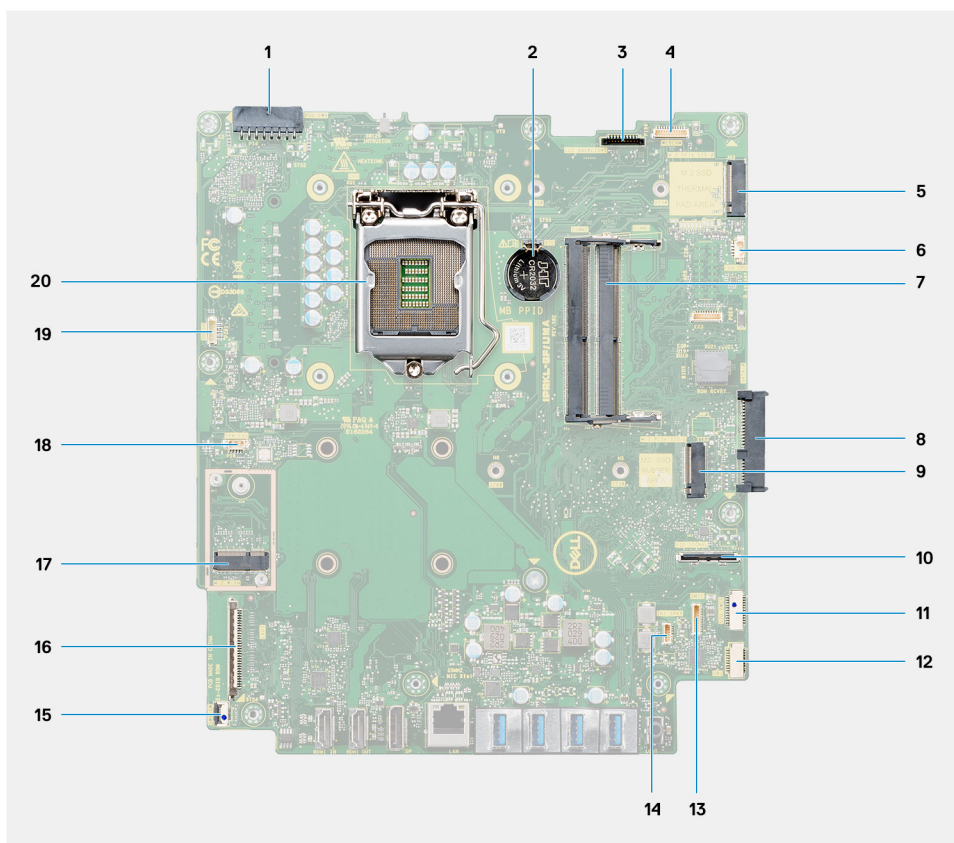

1. 电源装置 (PSU) 线缆连接器
2. 币形电池
3. 显示屏背光线缆连接器
4. 摄像头线缆连接器
5. M.2 2230/2280 固态硬盘/英特尔傲腾 PCIe 连接器
6. 处理器风扇线缆连接器
7. 内存模块
8. 硬盘连接器
9. M.2 2230/2280 固态硬盘 PCIe 连接器
10. 侧面 IO 信号线缆连接器
11. 侧面 IO 电源线连接器
12. 音频板线缆连接器
13. 麦克风模块线缆连接器
14. 扬声器线缆连接器
15. 电源按钮线缆连接器
16. 显示屏线缆连接器
17. M.2 WLAN 连接器
18. PSU 风扇线缆连接器
19. 触摸屏线缆连接器
20. 处理器

OptiPlex 7490 一体机的规格

尺寸和重量

下表列出了 OptiPlex 7490 一体机的高度、宽度、深度和重量。

表. 2: 尺寸和重量

说明	触摸屏的值	非触摸屏的值
高度	344.00 毫米 (13.54 英寸)	344.00 毫米 (13.54 英寸)
宽度	540.20 毫米 (21.26 英寸)	540.20 毫米 (21.26 英寸)
深度	52.60 毫米 (2.07 英寸)	52.60 毫米 (2.07 英寸)
重量 (最大)	6.29 千克 (13.87 磅)	6.56 千克 (14.46 磅)
重量 (最小)	5.88 千克 (12.96 磅)	6.12 千克 (13.49 磅)

注: 计算机重量可能会根据订购的配置和制造偏差而异。

处理器

下表列出了 OptiPlex 7490 一体机的高度、宽度、深度和重量。

注: 全球标准产品 (GSP) 是戴尔关系产品的子集，能够以全球为基础托管可用性和同步转让。它们可以确保提供相同的平台以实现全球购买。这允许客户降低以全球为基础托管的配置数量，从而降低成本。它们还通过锁定特定的全球产品配置，支持公司实施全球 IT 标准。

设备保护 (DG) 和凭据保护 (CG) 是仅在 Windows 10 企业版上提供的全新安全保护功能。设备保护是与企业相关的硬件和软件安全功能的组合。当您同时配置时，它会将设备锁定，使其只能运行受信任的应用程序。凭据保护使用基于虚拟化的安全保护以隔离机密（凭据），以便仅经过授权的系统软件可以访问系统。未经授权的用户访问这些机密可能会导致凭据被盗攻击。凭据保护可保护 NTLM 密码哈希值和 Kerberos 票证授予票证，以防止这些攻击。

注: 处理器数量并非性能指标。处理器可用性可能会随时变化，而且可能会因国家/地区而异。

表. 3: 处理器

处理器类型	处理器功率	处理器内核计数	处理器线程计数	处理器速度	处理器的高速缓存	集成显卡
第 10 代英特尔酷睿 i3-10105	65 W	4	8	3.70 GHz 至 4.40 GHz	6 MB	英特尔 UHD 显卡 630
第 10 代英特尔酷睿 i3-10305	65 W	4	8	3.80 GHz 至 4.50 GHz	8 MB	英特尔 UHD 显卡 630
第 10 代英特尔酷睿 i5-10505	65 W	6	12	3.20 GHz 至 4.60 GHz	12 MB	英特尔 UHD 显卡 630
第 10 代英特尔酷睿 i3-10100	65 W	4	8	3.60 GHz 至 4.30 GHz	6 MB	英特尔 UHD 显卡 630

表. 3: 处理器 (续)

处理器类型	处理器功率	处理器内核计数	处理器线程计数	处理器速度	处理器的高速缓存	集成显卡
第 10 代英特尔酷睿 i3-10300	65 W	4	8	3.70 GHz 至 4.40 GHz	8 MB	英特尔 UHD 显卡 630
第 10 代英特尔酷睿 i5-10400	65 W	6	12	2.90 GHz 至 4.30 GHz	12 MB	英特尔 UHD 显卡 630
第 10 代英特尔酷睿 i5-10500	65 W	6	12	3.10 GHz 至 4.50 GHz	12 MB	英特尔 UHD 显卡 630
第 10 代英特尔酷睿 i5-10600	65 W	6	12	3.30 GHz 至 4.80 GHz	12 MB	英特尔 UHD 显卡 630
第 10 代英特尔酷睿 i7-10700	65 W	8	16	2.90 GHz 至 4.80 GHz	16 MB	英特尔 UHD 显卡 630
第 10 代英特尔酷睿 i9-10900	65 W	10	20	2.80 GHz 至 5.20 GHz	16 MB	英特尔 UHD 显卡 630
第 11 代英特尔酷睿 i5-11400	65 W	6	12	2.60 GHz 至 4.40 GHz	12 MB	英特尔 UHD 显卡 730
第 11 代英特尔酷睿 i5-11500	65 W	6	12	2.70 GHz 至 4.60 GHz	12 MB	英特尔 UHD 显卡 750
第 11 代英特尔酷睿 i5-11600	65 W	6	12	2.80 GHz 至 4.80 GHz	12 MB	英特尔 UHD 显卡 750
第 11 代英特尔酷睿 i7-11700	65 W	8	16	2.50 GHz 至 4.90 GHz	16 MB	英特尔 UHD 显卡 750
第 11 代英特尔酷睿 i9-11900	65 W	8	16	2.50 GHz 至 5.20 GHz	16 MB	英特尔 UHD 显卡 750

芯片组

下表列出了 OptiPlex 7490 一体机支持的芯片组的详细信息。

表. 4: 芯片组

说明	值
芯片组	英特尔 Q570
处理器	<ul style="list-style-type: none"> 第 10 代英特尔酷睿 i3/i5/i7/i9 第 11 代英特尔酷睿 i5/i7/i9
DRAM 总线宽度	<ul style="list-style-type: none"> 64 位 (适用于单通道) 128 位 (适用于双通道)
闪存 EPROM	32 MB
PCIe 总线	最高 Gen 3.0
非易失性内存	是
BIOS 配置串行外围设备接口 (SPI)	256 Mb (32 MB) 位于 SPI_FLASH 中
可信平台模块 (TPM) 2.0 (独立 TPM 已启用)	24 KB 位于芯片组上的 TPM 2.0 中
固件 - TPM (独立 TPM 已禁用)	默认情况下, 平台信任技术功能对操作系统可见。

表. 4: 芯片组 (续)

说明	值
NIC EEPROM	SPI 闪存 ROM (而不是 LOM e-fuse) 中包含的 LOM 配置

操作系统

OptiPlex 7490 一体机 支持以下操作系统:

- Windows 11 家庭版, 64 位
- Windows 11 专业版, 64 位
- Windows 11 专业版国家学术版, 64 位
- Windows 10 家庭版, 64 位
- Windows 10 IoT 企业版 2019 LTSC (仅限 OEM)
- Windows 10 专业版 64 位
- Windows 10 专业教育版, 64 位
- Windows 10 CMIT 政府版, 64 位 (仅限中国)
- Kylin Linux 桌面版 10.1 (仅限中国)
- Ubuntu 20.04 LTS, 64 位

内存

下表列出了 OptiPlex 7490 一体机的内存规格。

表. 5: 内存规格

说明	值
内存插槽	两个 SO-DIMM 插槽
内存类型	DDR4, 非 ECC
内存速度	2666 MHz/2933 MHz/3200 MHz
最大内存配置	64 GB
最小内存配置	4 GB
每个插槽的内存大小	4 GB、8 GB、16 GB、32 GB
支持的内存配置	<ul style="list-style-type: none"> • 4 GB、1 x 4 GB、2666 MHz (适用于第 10 代 i3/i5 处理器)、2933 MHz (适用于第 10 代 i7/i9 处理器)、3200 MHz (适用于第 11 代处理器) • 8 GB、1 x 8 GB、2666 MHz (适用于第 10 代 i3/i5 处理器)、2933 MHz (适用于第 10 代 i7/i9 处理器)、3200 MHz (适用于第 11 代处理器) • 8 GB、2 x 4 GB、2666 MHz (适用于第 10 代 i3/i5 处理器)、2933 MHz (适用于第 10 代 i7/i9 处理器)、3200 MHz (适用于第 11 代处理器) • 16 GB、1 x 16 GB、2666 MHz (适用于第 10 代 i3/i5 处理器)、2933 MHz (适用于第 10 代 i7/i9 处理器)、3200 MHz (适用于第 11 代处理器) • 16 GB、2 x 8 GB、2666 MHz (适用于第 10 代 i3/i5 处理器)、2933 MHz (适用于第 10 代 i7/i9 处理器)、3200 MHz (适用于第 11 代处理器) • 32 GB、1 x 32 GB、2666 MHz (适用于第 10 代 i3/i5 处理器)、2933 MHz (适用于第 10 代 i7/i9 处理器)、3200 MHz (适用于第 11 代处理器)

表. 5: 内存规格 (续)

说明	值
	<ul style="list-style-type: none"> 32 GB、2 x 16 GB、2666 MHz (适用于第 10 代 i3/i5 处理器)、2933 MHz (适用于第 10 代 i7/i9 处理器)、3200 MHz (适用于第 11 代处理器) 64 GB、2 x 32 GB、2666 MHz (适用于第 10 代 i3/i5 处理器)、2933 MHz (适用于第 10 代 i7/i9 处理器)、3200 MHz (适用于第 11 代处理器)

内存配置值表

下表列出了 OptiPlex 7490 一体机支持的内存配置。

表. 6: 内存配置值表

配置	插槽	
	SO-DIMM1	SO-DIMM2
4 GB DDR4	4 GB	不适用
8 GB DDR4	8 GB	不适用
8 GB DDR4	4 GB	4 GB
16 GB DDR4	16 GB	不适用
16 GB DDR4	8 GB	8 GB
32 GB DDR4	32 GB	不适用
32 GB DDR4	16 GB	16 GB
64 GB DDR4	32 GB	32 GB

外部端口

下表列出了 OptiPlex 7490 一体机的外部端口。

表. 7: 外部端口

说明	值
网络端口	一个 RJ-45 端口 (背面)
USB 端口	<ul style="list-style-type: none"> 一个 USB 3.2 第 2x2 代 Type-C 端口 (侧面) 一个 USB 3.2 第 1 代端口, 支持 PowerShare (侧面) 两个 USB 3.2 第 2 代端口, 支持智能开机 (背面) 两个 USB 3.2 第 2 代端口 (背面)
音频端口	<ul style="list-style-type: none"> 一个通用音频端口 (侧面) 一个线路输出音频端口 (背面)
视频端口	<ul style="list-style-type: none"> 一个 DP++ 1.4a/HDCP 2.3 端口 (背面) 一个 HDMI 线路输入 — HDMI 1.4 端口 (背面) 一个 HDMI 线路输出 — HDMI 2.0 端口 (背面)
介质卡读卡器	一个 SD 4.0 卡插槽 (侧面)
电源适配器端口	不支持

表. 7: 外部端口 (续)

说明	值
安全线缆插槽	一个 Kensington 安全线缆插槽

内部插槽

下表列出了 OptiPlex 7490 一体机的内部插槽。

表. 8: 内部插槽

描述	值
M.2	<ul style="list-style-type: none"> 一个适用于 Wi-Fi 和蓝牙组合卡的 M.2 2230 插槽 两个适用于固态硬盘/英特尔傲腾的 M.2 2230/2280 插槽 <p>注: 要详细了解不同类型 M.2 卡的功能, 请参阅知识库资源, 网址: www.dell.com/support。</p>

以太网

下表列出了 OptiPlex 7490 一体机的有线以太网局域网 (LAN) 规格。

表. 9: 以太网规格

说明	值
型号	英特尔 i219LM
传输速率	10/100/1000 Mbps

无线模块

下表列出了 OptiPlex 7490 一体机支持的无线局域网 (WLAN) 模块。

表. 10: 无线模块规格

说明	选项一	选项二
型号	英特尔 Wi-Fi 6 AX201	Qualcomm QCA61x4a
传输速率	高达 2400 Mbps	高达 867 Mbps
支持的频带	2.4 GHz/5 GHz	2.4 GHz/5 GHz
无线标准	<ul style="list-style-type: none"> Wi-Fi 802.11 a/b/g Wi-Fi 4 (WiFi 802.11n) Wi-Fi 5 (WiFi 802.11ac) Wi-Fi 6 (WiFi 802.11ax) 	<ul style="list-style-type: none"> Wi-Fi 802.11 a/b/g Wi-Fi 4 (WiFi 802.11n) Wi-Fi 5 (WiFi 802.11ac)
加密	<ul style="list-style-type: none"> 64 位/128 位 WEP AES-CCMP TKIP 	<ul style="list-style-type: none"> 64 位/128 位 WEP AES-CCMP TKIP
蓝牙	蓝牙 5.1	蓝牙 5.0

音频

下表列出了 OptiPlex 7490 一体机的音频规格。

表. 11: 音频规格

说明	值	
音频控制器	Realtek 编解码器 ALC3289	
立体声转换	支持	
内部音频接口	高保真音频接口	
外部音频接口	通用音频插孔	
扬声器数量	2	
内置扬声器放大器	Realtek Amplifier ALC1302	
外部音量控件	不支持	
扬声器输出:		
	扬声器平均输出功率	5 W
	扬声器峰值输出功率	6 W
低音炮输出	不支持	
麦克风	2	

存储

此部分列出了 OptiPlex 7490 一体机上的存储选项。

您的计算机支持以下配置之一：

表. 12: 存储值表

存储类型	2.5 英寸硬盘	第 1 个 M.2 插槽	第 2 个 M.2 插槽
一个 2.5 英寸硬盘	是	否	否
一个 M.2 2230/2280 固态硬盘	否	是	否
一个 M.2 2230/2280 固态硬盘和一个 2.5 英寸硬盘	是	是	否
两个 M.2 2230/2280 固态硬盘	否	是	是
两个 M.2 2230/2280 固态硬盘和一个 2.5 英寸硬盘	是	是	是
一个英特尔傲腾内存 H20 32 GB, 带有 512 GB 固态硬盘	否	否	是

计算机上的主驱动器因存储配置而异。当计算机：

- 带有一个 M.2 驱动器时，M.2 驱动器是主驱动器。
- 不带 M.2 驱动器时，2.5 英寸硬盘是主驱动器

表. 13: 存储规格

存储类型	接口类型	容量
2.5 英寸、5400 RPM、HDD	SATA	高达 1 TB
2.5 英寸、7200 RPM、HDD	SATA	500 GB
2.5 英寸、7200 RPM、HDD、自加密、Opal 2.0、FIPS	FIPS SATA	高达 2 TB
M.2 2230, Class 35 SSD	PCIe NVMe Gen3 x4	高达 512 GB
M.2 2280, Class 40 SSD	PCIe NVMe Gen3 x4	高达 2 TB
M.2 2280, Class 40 SSD、自加密驱动器	PCIe NVMe Gen3 x4	高达 1 TB
M.2 2280, Class 40 SSD	PCIe NVMe Gen4 x4	2 TB

英特尔傲腾内存

英特尔傲腾内存仅用作存储加速器。它不会替换也不会添加到计算机上安装的内存 (RAM)。

i 注: 英特尔傲腾内存受满足以下要求的计算机支持:

- 第 7 代或更高版本的英特尔酷睿 i3/i5/i7 处理器
- Windows 10 64 位版本或更高版本
- 英特尔快速存储技术驱动程序的最新版本

表. 14: 英特尔傲腾内存

描述	值
类型	内存
接口	PCIe NVMe Gen3 x4
连接器	M.2 2280
支持的配置	32 GB + 512 GB SSD
容量	高达 512 GB

介质卡读取器

下表列出了 OptiPlex 7490 一体机支持的介质卡。

表. 15: 介质卡读取器规格

说明	值
介质卡类型	一个安全数字 (SD) 4.0 卡
支持的介质卡	<ul style="list-style-type: none"> • 安全数字高容量 (SDHC) • 安全数字扩展容量 (SDXC) 卡 • 安全数字 (SD) 4.0 • SD UHS-I (UHS104) • SD UHS-II

表. 15: 介质卡读取器规格 (续)

说明	值
 注: 介质卡读取器支持的最大容量有所不同，具体取决于计算机中安装的介质卡标准。	

摄像头

下表列出了 OptiPlex 7490 一体机的摄像头规格。

表. 16: 全高清 RGB 红外网络摄像头规格

说明	值
摄像头数	两个
摄像头类型	FHD RGB 摄像头/VGA 红外摄像头
摄像头位置	前置摄像头
摄像头传感器类型	CMOS 传感器技术
摄像头分辨率:	
静态图像	207 万像素
显卡	30 fps 时为 1920 x 1080 (FHD)
红外线摄像头分辨率:	
静态图像	30 万像素
显卡	30 fps 时为 640 x 480 (VGA)
对角线视角	
摄像头	77.5 度
红外线摄像头	82.9 度

表. 17: 全高清 RGB 网络摄像头

说明	值
摄像头数	一个
摄像头类型	FHD RGB 摄像头
摄像头位置	前置摄像头
摄像头传感器类型	CMOS 传感器技术
摄像头分辨率:	
静态图像	207 万像素
显卡	30 fps 时为 1920 x 1080 (FHD)
对角线视角	77.4 度

电源额定值

下表列出了 OptiPlex 7490 一体机的额定电源规格。

表. 18: 电源额定值

说明	选项一	选项二
类型	220 W 白金	160 W 铜牌
直径 (连接器)	不支持	不支持
输入电压	90 VAC-264 VAC	90 VAC-264 VAC
输入频率	47 Hz — 63 Hz	47 Hz — 63 Hz
输入电流 (最大值)	3.6 A	3.6 A
输出电流 (持续)	<ul style="list-style-type: none"> +19.5 VA/8.5 A +19.5 VB/9.2 A 待机模式: <ul style="list-style-type: none"> +19.5 VA/0.5 A +19.5 VB/1.75 A 	<ul style="list-style-type: none"> +19.5 VA/7.5 A +19.5 VB/7.0 A 待机模式: <ul style="list-style-type: none"> +19.5 VA/0.5 A +19.5 VB/1.75 A
额定输出电压	<ul style="list-style-type: none"> +19.5 VA +19.5 VB 	<ul style="list-style-type: none"> +19.5 VA +19.5 VB
BTUs/h (基于 PSU 最大功率)	750	546
典型效率 (主动式 PFC)	不适用  注: 主动式 PFC 电源的典型效率为 70 %。OptiPlex 7490 AIO 不提供 APFC 电源。	
温度范围		
运行时	5°C 至 42°C (41°F 至 107°F)	5°C 至 42°C (41°F 至 107°F)
存储	-40°C 至 70°C (-40°F 至 158°F)	-40°C 至 70°C (-40°F 至 158°F)
合规性		
ErP Lot6 第 2 层 0.5 W 要求	是	是
Climate Savers/80Plus 认证	是	是
能源之星 8.0 认证	是	是
FEMP 备用电源认证	是	是

电源设备连接器

下表提供了 OptiPlex 7490 一体机的电源设备连接器信息。

表. 19: 电源设备连接器

电源装置	连接器
160 W 铜牌	<ul style="list-style-type: none"> 一个 16 针连接器, 用于系统板 一个 2 针连接器, 用于 LED
220 W 白金	<ul style="list-style-type: none"> 一个 16 针连接器, 用于系统板 一个 2 针连接器, 用于 LED

显示屏

下表列出了 OptiPlex 7490 一体机的显示屏规格。

表. 20: 显示屏规格

说明	触摸屏的值	非触摸屏的值	
显示屏类型	全高清 (FHD)	全高清 (FHD)	
显示屏面板技术	宽视角 (WVA)	宽视角 (WVA)	
亮度	<ul style="list-style-type: none"> 250 尼特 (典型值) 200 尼特 (最小值) 	<ul style="list-style-type: none"> 250 尼特 (典型值) 200 尼特 (最小值) 	
显示屏面板尺寸 (有效区域) :			
	高度	296.46 毫米 (11.67 英寸)	296.46 毫米 (11.67 英寸)
	宽度	527.04 毫米 (20.75 英寸)	527.04 毫米 (20.75 英寸)
	对角线	604.70 毫米 (23.81 英寸)	604.70 毫米 (23.81 英寸)
显示屏面板原始分辨率	1920 x 1080	1920 x 1080	
百万像素	2.07	2.07	
色域	72% NTSC (典型值)	72% NTSC (典型值)	
每英寸像素 (PPI)	92	92	
对比度	<ul style="list-style-type: none"> 700:1 (最小值) 1000:1 (典型值) 	<ul style="list-style-type: none"> 700:1 (最小值) 1000:1 (典型值) 	
响应时间 (最长)	25 毫秒	25 毫秒	
刷新率	60 Hz	60 Hz	
水平视角	<ul style="list-style-type: none"> 170 度 (最小值) 178 度 (典型值) 	<ul style="list-style-type: none"> 170 度 (最小值) 178 度 (典型值) 	
垂直视角	<ul style="list-style-type: none"> 170 度 (最小值) 178 度 (典型值) 	<ul style="list-style-type: none"> 170 度 (最小值) 178 度 (典型值) 	
像素点距	0.2745 x 0.2745 毫米	0.2745 x 0.2745 毫米	
功耗 (最大值)	13.48 W	12.50 W	
防眩光和平滑漆面	防眩光	防眩光	
自适应同步	不适用	不适用	
手写笔支持	电容式触摸屏	不适用	
支持多点触控功能	10 点多点触控	不适用	
显示屏表面	对正面偏振镜的防眩光处理 (Haze 25%、3H)	对正面偏振镜的防眩光处理 (Haze 25%、3H)	

GPU — 集成

下表列出了 OptiPlex 7490 一体机支持的集成图形处理单元 (GPU) 的规格。

表. 21: GPU — 集成

控制器	外部显示器支持	内存大小	处理器
英特尔 UHD 显卡 630	<ul style="list-style-type: none">DP++ 1.4a/HDCP 2.3 端口HDMI 线路输出 — HDMI 2.0 端口	共享系统内存	第 10 代英特尔酷睿 i3/i5/i7/i9 处理器
英特尔 UHD 显卡 730	<ul style="list-style-type: none">DP++ 1.4a/HDCP 2.3 端口HDMI 线路输出 — HDMI 2.0 端口	共享系统内存	第 11 代英特尔酷睿 i5-11400 处理器
英特尔 UHD 显卡 750	<ul style="list-style-type: none">DP++ 1.4a/HDCP 2.3 端口HDMI 线路输出 — HDMI 2.0 端口	共享系统内存	第 11 代英特尔酷睿 i5/i7/i9 处理器

GPU — 独立

下表列出了 OptiPlex 7490 一体机支持的独立图形处理单元 (GPU) 的规格。

表. 22: GPU — 独立

控制器	外部显示器支持	内存大小	内存类型
NVIDIA GeForce GTX 1650 Ti	HDMI 线路输出 — HDMI 2.0 端口	4 GB	GDDR6

环境参数

表. 23: 环境规格

功能	值
可回收包装	是
无 BFR/PVC 机箱	否
支持垂直放置包装	是
多包打包	否
高能效电源	标准
符合 ENV0424 标准	是

注: 基于木材的纤维包装中, 回收材料占基于木材的纤维总重量的至少 35%。不带基于木材的纤维的包装声明为不适用。EPEAT 2018 认证的预期必要条件。

管制

表. 24: 管制

管理合规性
提供 EPEAT 认证配置

表. 24: 管制 (续)

管理合规性
提供符合能源之星标准的配置
提供 TCO 8.0 认证的配置
提供符合美国 CEC MEPS 的配置
提供符合澳大利亚和新西兰 MEPS 的配置
CEL
WEEE
日本能源法
韩国 E-standby
欧盟 RoHS
中国 RoHS

操作和存储环境

下表列出了 OptiPlex 7490 一体机的操作和存储规格。

气载污染物级别: G1, 根据 ISA-S71.04-1985 定义

表. 25: 计算机环境

描述	运行时	存储
温度范围	10°C 至 35°C (50°F 至 95°F)	-40°C 至 65°C (-40°F 至 149°F)
相对湿度 (最大值)	20% 至 80% (非冷凝)	5% 至 95% (非冷凝)
振动 (最大值) *	0.26 GRMS	1.37 GRMS
撞击 (最大值)	40 G†	105 G†
海拔范围	0 至 3,048 米 (0 至 10,000 英尺)	0 至 10,668 米 (0 至 35,000 英尺)
 小心: 组件的操作和存储温度范围可能会有所不同, 因此在这些范围之外运行或存储设备可能会影响特定组件的性能。		

* 使用模拟用户环境的随机振动频谱测量

† 使用 2 毫秒半正弦脉冲测量。

获取帮助和联系戴尔

自助资源

使用这些自助资源，您可以获得有关戴尔产品和服务的信息和帮助：

表. 26: 自助资源

自助资源	资源位置
有关戴尔产品和服务的信息	www.dell.com
My Dell 应用程序	
提示	
联系支持人员	在 Windows 搜索中，键入 Contact Support，然后按 Enter 键。
操作系统的联机帮助	www.dell.com/support/windows
访问热门的解决方案、诊断程序、驱动程序和下载，并通过视频、手册和文档了解有关您的计算机的详细信息。	您的戴尔计算机通过服务编号或快速服务代码来唯一标识。要查看戴尔计算机的相关支持资源，我们建议您在 www.dell.com/support 中输入服务编号或快速服务代码。 有关如何查找计算机的服务编号的详细信息，请参阅 查找计算机上的服务编号 。
关于各种计算机问题的戴尔知识库文章	<ol style="list-style-type: none"> 1. 转至 www.dell.com/support。 2. 在“支持”页面顶部的菜单栏中，选择支持 > 知识库。 3. 在“知识库”页面上的“搜索”字段中，键入关键字、主题或型号，然后单击或点按搜索图标以查看相关文章。

联系戴尔

如果因为销售、技术支持或客户服务问题联络戴尔，请访问 www.dell.com/contactdell。

 **注：** 可用性会因国家和地区以及产品的不同而有所差异，某些服务可能在您所在的国家/地区不可用。

 **注：** 如果没有可用的互联网连接，可在购货发票、装箱单、帐单或戴尔产品目录上查找联系信息。