

OptiPlex 7090 Tower

Instrukcja serwisowa

UWAGA: Ta zawartość została przetłumaczona przy użyciu sztucznej inteligencji (AI). Może zawierać błędy i jest dostarczana w stanie, w jakim się znajduje, bez jakiegokolwiek gwarancji. Aby zobaczyć oryginalną (nieprzetłumaczoną) zawartość, należy się zapoznać z wersją angielską. W razie pytań lub wątpliwości dotyczących tej zawartości należy skontaktować się z firmą Dell pod adresem Dell.Translation.Feedback@dell.com.

Uwagi, przestrogi i ostrzeżenia

 **UWAGA:** Napis UWAGA oznacza ważną wiadomość, która pomoże lepiej wykorzystać komputer.

 **OSTRZEŻENIE:** Napis PRZESTROGA informuje o sytuacjach, w których występuje ryzyko uszkodzenia sprzętu lub utraty danych, i przedstawia sposoby uniknięcia problemu.

 **PRZESTROGA:** Napis OSTRZEŻENIE informuje o sytuacjach, w których występuje ryzyko uszkodzenia sprzętu, obrażeń ciała lub śmierci.

Rodział 1: Serwisowanie komputera.....	6
Instrukcje dotyczące bezpieczeństwa.....	6
Przed przystąpieniem do serwisowania komputera.....	6
Zalecenia dotyczące bezpieczeństwa.....	7
Zabezpieczenie przed wyładowaniem elektrostatycznym.....	7
Zestaw serwisowy ESD.....	8
Transportowanie wrażliwych elementów.....	9
Po zakończeniu serwisowania komputera.....	9
Rodział 2: Wymontowywanie i instalowanie elementów.....	10
Zalecane narzędzia.....	10
Wykaz śrub.....	10
Główne elementy systemu.....	11
Pokrywa boczna.....	12
Wymontowywanie pokrywy bocznej.....	12
Instalowanie pokrywy bocznej.....	13
Ramka przednia.....	15
Instalowanie ramki przedniej.....	15
Wymontowywanie ramki przedniej.....	15
zestaw dysku twardego 2,5".....	16
Wymagowanie podstawowego zestawu dysku twardego 2,5".....	16
Wymagowanie zestawu dodatkowego dysku twardego 2,5".....	17
Wymagowanie klamry dysku twardego 2,5".....	18
Instalowanie klamry dysku twardego 2,5".....	19
Instalowanie zestawu dodatkowego dysku twardego 2,5".....	20
Instalowanie zestawu podstawowego dysku twardego 2,5".....	21
Zestaw dysku twardego 3,5 cala.....	22
Wymontowywanie zestawu dysku twardego 3,5".....	22
Wymagowanie klamry dysku twardego 3,5".....	23
Instalowanie klamry dysku twardego 3,5".....	24
Instalowanie zestawu dysku twardego 3,5".....	25
Dysk SSD.....	26
Instalowanie dysku SSD PCIe M.2 2230.....	26
Wymontowywanie dysku półprzewodnikowego (SSD) PCIe M.2 2280.....	27
Instalowanie dysku półprzewodnikowego (SSD) PCIe M.2 2280.....	29
Wymontowywanie dysku SSD PCIe M.2 2230.....	30
Moduł pamięci.....	31
Wymontowywanie modułu pamięci.....	31
Instalowanie modułu pamięci.....	31
Zestaw wentylatora i radiatora procesora.....	32
Wymontowywanie zestawu wentylatora i radiatora procesora (125 W).....	32
Wymontowywanie wentylatora procesora.....	33
Instalowanie wentylatora procesora.....	34
Instalowanie zestawu wentylatora i radiatora procesora (125 W).....	35











Wymontowywanie zestawu wentylatora i radiatora procesora 65 W.....	36
Instalowanie zestawu wentylatora i radiatora procesora 65 W.....	37
Procesor.....	38
Wymontowywanie procesora.....	38
Instalowanie procesora.....	39
Karta graficzna.....	41
Wymontowywanie karty rozszerzenia.....	41
Instalowanie karty rozszerzenia.....	42
Jednostka przetwarzania grafiki.....	43
Wymontowywanie zasilanej karty graficznej.....	43
Instalowanie zasilanej karty graficznej.....	44
Bateria pastylkowa.....	46
Wymontowywanie baterii pastylkowej.....	46
Instalowanie baterii pastylkowej.....	47
Karta sieci WLAN.....	47
Wymontowywanie karty sieci WLAN.....	47
Instalowanie karty sieci WLAN.....	48
Płaski napęd optyczny.....	50
Wymontowywanie płaskiego napędu optycznego.....	50
Instalowanie płaskiego napędu optycznego.....	51
Wspornik płaskiego napędu optycznego.....	52
Wymontowywanie klamry płaskiego napędu optycznego.....	52
Instalowanie klamry płaskiego napędu optycznego.....	52
wentylator obudowy.....	53
Demontaż wentylatora obudowy.....	53
Instalowanie wentylatora obudowy.....	54
Radiator regulatora napięcia.....	55
Wymontowywanie radiatora VR.....	55
Instalowanie radiatora VR.....	56
Głośnik.....	57
Wymontowywanie głośnika.....	57
Instalowanie głośnika.....	58
Przycisk zasilania.....	59
Wymontowywanie przycisku zasilania.....	59
Instalowanie przycisku zasilania.....	60
Zasilacz.....	61
Wymontowywanie zasilacza.....	61
Instalowanie zasilacza.....	63
Wymontowywanie zasilacza (w przypadku systemów z zasilaną jednostką przetwarzania grafiki).....	65
Instalowanie zasilacza (w przypadku systemów z zasilaną jednostką przetwarzania grafiki).....	68
Przełącznik czujnika naruszenia obudowy.....	71
Wymontowywanie przełącznika czujnika naruszenia obudowy.....	71
Instalowanie przełącznika czujnika naruszenia obudowy.....	71
Opcjonalne moduły we/wy (port Type-C/HDMI/VGA/DP/szeregowy).....	72
Wymontowywanie opcjonalnych modułów we/wy (Type-C/HDMI/VGA/DP / port szeregowy).....	72
Instalowanie opcjonalnych modułów złączy we/wy (Type-C/HDMI/VGA/DP/port szeregowy).....	73
Płyta główna.....	74
Wymontowywanie płyty głównej.....	74
Instalowanie płyty głównej.....	79

Rodzdział 3: Oprogramowanie.....	84
Sterowniki i pliki do pobrania.....	84
Rodzdział 4: Program konfiguracji systemu.....	85
Menu startowe.....	85
Klawisze nawigacji.....	85
Sekwencja startowa.....	86
Opcje konfiguracji systemu.....	86
Aktualizowanie systemu BIOS.....	95
Aktualizowanie systemu BIOS w systemie Windows.....	95
Aktualizowanie systemu BIOS w środowiskach Linux i Ubuntu.....	96
Aktualizowanie systemu BIOS przy użyciu napędu USB w systemie Windows.....	96
Aktualizowanie systemu BIOS w menu jednorazowego rozruchu.....	97
Hasło systemowe i hasło konfiguracji systemu.....	97
Przypisywanie hasła konfiguracji systemu.....	97
Usuwanie lub zmienianie hasła systemowego i hasła konfiguracji systemu.....	98
Rodzdział 5: Rozwiązywanie problemów.....	99
Test diagnostyczny SupportAssist.....	99
Systemowe lampki diagnostyczne.....	99
Przywracanie systemu operacyjnego.....	100
Aktualizowanie systemu BIOS w systemie Windows.....	100
Aktualizowanie systemu BIOS przy użyciu napędu USB w systemie Windows.....	101
Opcje nośników kopii zapasowych oraz odzyskiwania danych.....	101
Wyłączanie i włączanie sieci.....	102
Rożładowanie ładunków elektrostatycznych (wykonanie twardego resetu).....	102
Rodzdział 6: Uzyskiwanie pomocy i kontakt z firmą Dell.....	103
Rodzdział 7: Historia wersji.....	104

Serwisowanie komputera

Instrukcje dotyczące bezpieczeństwa

Aby uchronić komputer przed uszkodzeniem i zapewnić sobie bezpieczeństwo, należy przestrzegać następujących zaleceń dotyczących bezpieczeństwa. O ile nie wskazano inaczej, każda procedura opisana w tym dokumencie zakłada, że użytkownik zapoznał się z informacjami dotyczącymi bezpieczeństwa dostarczonymi z komputerem.

-  **PRZESTROGA:** Przed przystąpieniem do wykonywania czynności wymagających otwarcia obudowy komputera należy zapoznać się z instrukcjami dotyczącymi bezpieczeństwa dostarczonymi z komputerem. Więcej informacji na temat najlepszych praktyk w zakresie bezpieczeństwa można znaleźć na [stronie głównej dotyczącej zgodności firmy Dell z przepisami](#).
-  **PRZESTROGA:** Przed otwarciem jakichkolwiek pokryw lub paneli należy odłączyć komputer od wszystkich źródeł zasilania. Po zakończeniu pracy wewnątrz komputera należy zainstalować pokrywę i panele oraz wkręcić śruby, a dopiero potem podłączyć komputer do gniazdka elektrycznego.
-  **PRZESTROGA:** W przypadku notebooków przed wyjęciem baterii należy ją całkowicie rozładować. Odłącz zasilacz prądu zmiennego od komputera i pracuj z komputerem wyłącznie na zasilaniu bateryjnym. Bateria jest całkowicie rozładowana, gdy oświetlenie komputera nie włącza się po naciśnięciu przycisku zasilania.
-  **OSTRZEŻENIE:** aby uniknąć uszkodzenia komputera, dopilnuj, aby powierzchnia robocza była płaska, sucha i czysta.
-  **OSTRZEŻENIE:** Użytkownik powinien rozwiązywać problemy i wykonywać czynności naprawcze tylko w takim zakresie, w jakim został do tego upoważniony lub poinstruowany przez zespół pomocy technicznej firmy Dell. Uszkodzenia wynikające z napraw serwisowych nieautoryzowanych przez firmę Dell nie są objęte gwarancją.
-  **OSTRZEŻENIE:** Przed dotknięciem jakiegokolwiek elementu wewnątrz komputera należy się uziemić, dotykając niemalowanego metalu, np. metalu z tyłu komputera. W trakcie pracy należy od czasu do czasu dotykać niemalowanej metalowej powierzchni, aby rozproszyć ładunki elektrostatyczne, które mogłyby uszkodzić wewnętrzne podzespoły.
-  **OSTRZEŻENIE:** Aby uniknąć uszkodzenia komponentów i kart, należy chwytać je za krawędzie i unikać dotykania pinów i styków.
-  **OSTRZEŻENIE:** Podczas odłączania kabla należy ciągnąć za złącze lub za uchwyt, a nie za sam kabel. Niektóre kable mają złącza z zatrzaskami lub śruby skrzydełkowe, które przed odłączeniem kabla należy odkręcić. Podczas odłączania kabli należy je trzymać prosto, aby uniknąć wygięcia styków złączy. Podczas podłączania kabli należy się upewnić, że złącze kabla jest prawidłowo ustawione i wyrównane z portem.
-  **OSTRZEŻENIE:** Naciśnij i wysuń dowolną zainstalowaną kartę z czytnika kart pamięci.
-  **OSTRZEŻENIE:** Podczas obsługi baterii litowo-jonowej w notebooku zachowaj ostrożność. Spęczniałych baterii nie należy używać, lecz jak najszybciej je wymienić i prawidłowo zutylizować.

Przed przystąpieniem do serwisowania komputera

Informacje na temat zadania

-  **UWAGA:** W zależności od zamówionej konfiguracji posiadany komputer może wyglądać nieco inaczej niż na ilustracjach w tym dokumencie.

Kroki

1. Zapisz i zamknij wszystkie otwarte pliki, a także zamknij wszystkie otwarte aplikacje.

2. Wyłącz komputer. Kliknij kolejno opcje **Start** >  **Zasilanie** > **Wyłącz**.

 **UWAGA:** Jeśli używasz innego systemu operacyjnego, wyłącz urządzenie zgodnie z instrukcjami odpowiednimi dla tego systemu.

3. Odłącz komputer i wszystkie urządzenia peryferyjne od gniazdek elektrycznych.

4. Odłącz od komputera wszystkie urządzenia sieciowe i peryferyjne, np. klawiaturę, mysz, monitor itd.

 **OSTRZEŻENIE:** Kabel sieciowy należy odłączyć najpierw od komputera, a następnie od urządzenia sieciowego.

5. Wyjmij z komputera wszystkie karty pamięci i dyski optyczne.

Zalecenia dotyczące bezpieczeństwa

Rozdział dotyczący środków ostrożności zawiera szczegółowe informacje na temat podstawowych czynności, jakie należy wykonać przed zastosowaniem się do instrukcji demontażu.

Przed rozpoczęciem jakichkolwiek procedur instalacyjnych lub związanych z awariami obejmujących demontaż bądź montaż należy przestrzegać następujących środków ostrożności:

- Wyłącz komputer i wszelkie podłączone urządzenia peryferyjne.
- Odłącz system i wszystkie podłączone urządzenia peryferyjne od zasilania prądem zmiennym.
- Odłącz wszystkie kable sieciowe, linie telefoniczne i telekomunikacyjne od komputera.
- Podczas pracy wewnątrz dowolnego komputera stacjonarnego korzystaj z terenowego zestawu serwisowego ESD, aby uniknąć wyładowania elektrostatycznego.
- Po wymontowaniu podzespołu komputera ostrożnie umieść go na macie antystatycznej.
- Noś obuwie o nieprzewodzącej gumowej podeszwie, by zmniejszyć prawdopodobieństwo porażenia prądem.

Stan gotowości

Produkty firmy Dell, które mogą być w stanie gotowości, należy całkowicie odłączyć od prądu przed otwarciem obudowy. Urządzenia, które mają funkcję stanu gotowości, są zasilane, nawet gdy są wyłączone. Wewnętrzne zasilanie umożliwia urządzeniu w trybie uśpienia włączenie się po otrzymaniu zewnętrznego sygnału (funkcja Wake on LAN). Ponadto urządzenia te są wyposażone w inne zaawansowane funkcje zarządzania energią.

Odłączenie od zasilania oraz naciśnięcie i przytrzymanie przycisku zasilania przez 20 sekund powinno usunąć energię resztkową z płyty głównej.

Połączenie wyrównawcze

Przewód wyrównawczy jest metodą podłączania dwóch lub więcej przewodów uziemiających do tego samego potencjału elektrycznego. Służy do tego terenowy zestaw serwisowy ESD. Podczas podłączania przewodu wyrównawczego zawsze upewnij się, że jest on podłączony do metalu, a nie do malowanej lub niemetalicznej powierzchni. Opaska na nadgarstek powinna być bezpiecznie zamocowana i mieć pełny kontakt ze skórą. Pamiętaj, aby przed podłączeniem opaski do urządzenia zdjąć biżuterię, np. zegarek, bransoletki czy pierścionki.

Zabezpieczenie przed wyładowaniem elektrostatycznym

Wyładowania elektrostatyczne (ESD) to główny problem podczas korzystania z podzespołów elektronicznych, a zwłaszcza wrażliwych elementów, takich jak karty rozszerzeń, procesory, moduły pamięci i płyty główne. Nawet niewielkie wyładowania potrafią uszkodzić obwody w niezauważalny sposób, powodując sporadycznie występujące problemy lub skracając żywotność produktu. Ze względu na rosnące wymagania dotyczące energooszczędności i zagęszczenia układów ochrona przed wyładowaniami elektrostatycznymi staje się coraz poważniejszym problemem.

Uszkodzenia spowodowane wyładowaniami elektrostatycznymi można podzielić na dwie kategorie: katastrofalne i przejściowe.

- **Katastrofalne** — zdarzenia tego typu stanowią około 20 procent awarii związanych z wyładowaniami elektrostatycznymi. Uszkodzenie powoduje natychmiastową i całkowitą utratę funkcjonalności urządzenia. Przykładem katastrofalnej awarii może być moduł pamięci, który uległ wstrząsowi elektrostatycznemu i generuje błąd dotyczący braku testu POST lub braku sygnału wideo z sygnałem dźwiękowym oznaczającym nie działającą pamięć.
- **Przejściowe** — takie sporadyczne problemy stanowią około 80 procent awarii związanych z wyładowaniami elektrostatycznymi. Duża liczba przejściowych awarii oznacza, że w większości przypadków nie można ich natychmiast rozpoznać. Moduł pamięci odebrał

wyładowanie elektrostatyczne, ale ścieżki zostały tylko osłabione, więc podzespół nie powoduje bezpośrednich objawów związanych z uszkodzeniem. Faktyczne uszkodzenie osłabionych ścieżek może nastąpić po wielu tygodniach, a do tego czasu mogą występować: pogorszenie integralności pamięci, sporadyczne błędy i inne problemy.

Sporadyczne awarie, które zwane są również awariami ukrytymi, są trudne do wykrycia i usunięcia.

Aby zapobiec uszkodzeniom spowodowanym przez wyładowania elektrostatyczne, pamiętaj o następujących kwestiach:

- Korzystaj z opaski uziemiającej, która jest prawidłowo uziemiona. Bezprzewodowe opaski antystatyczne nie zapewniają odpowiedniej ochrony. Dotknięcie obudowy przed dotknięciem części o zwiększonej wrażliwości na wyładowania elektrostatyczne nie zapewnia wystarczającej ochrony przed tymi zagrożeniami.
- Wszelkie czynności związane z komponentami wrażliwymi na ładunki statyczne wykonuj w obszarze zabezpieczonym przed ładunkiem. Jeżeli to możliwe, korzystaj z antystatycznych mat na podłogę i biurko.
- Podczas wyciągania z kartonu komponentów wrażliwych na ładunki statyczne nie wyciągaj ich z opakowania antystatycznego do momentu przygotowania się do ich montażu. Przed rozpakowaniem opakowania antystatycznego należy założyć antystatyczną opaskę na nadgarstek, aby rozładować ładunki elektrostatyczne ze swojego ciała.

i UWAGA: Możesz chronić swoje ciało przed wyładowaniami elektrostatycznymi i rozładować ładunki elektrostatyczne, dotykając metalowego przedmiotu przed przystąpieniem do kontaktu z elektroniką, na przykład niemalowaną metalową powierzchnią panelu we/wy komputera. Podczas podłączania urządzeń peryferyjnych (w tym ręcznych asystentów cyfrowych) do komputera należy zawsze uziemić urządzenia peryferyjne i siebie przed podłączeniem ich do komputera. Ponadto podczas pracy wewnątrz komputera należy okresowo dotykać przedmiotów z metalowym uziemieniem, aby usunąć wszelkie ładunki elektrostatyczne, które mogły nagromadzić się w organizmie.

Więcej informacji na temat opaski na nadgarstek i testowania opasek ESD można znaleźć w sekcji [Elementy zestawu serwisowego ESD](#).

- W celu przetransportowania komponentu wrażliwego na ładunki statyczne umieść go w pojemniku lub opakowaniu antystatycznym.

Zestaw serwisowy ESD

Najczęściej używany jest zestaw serwisowy bez monitorowania. Każdy zestaw ESD zawiera trzy podstawowe elementy: matę antystatyczną, pasek na rękę i przewód wyrównawczy.

OSTRZEŻENIE: Należy trzymać urządzenia wrażliwe na wyładowania elektrostatyczne z dala od elementów wewnętrznych, które są izolowane i często silnie naładowane, takich jak plastikowe obudowy radiatorów.

Środowisko pracy

Przed jego wdrożeniem należy przeprowadzić ocenę lokalizacji, aby zapewnić prawidłową konfigurację i gotowość. Na przykład korzystanie z zestawu w środowisku serwerowym przebiega inaczej niż w pracy z pojedynczym komputerem stacjonarnym lub notebookiem. Serwery są zazwyczaj montowane w szafie serwerowej w centrum przetwarzania danych, natomiast komputery stacjonarne i notebooki są używane zwykle na biurkach. Należy znaleźć dużą, otwartą, płaską i wolną od zbędnych przedmiotów powierzchnię roboczą, na której można swobodnie rozłożyć zestaw ESD, pozostawiając miejsce na naprawiane urządzenie. Przestrzeń robocza powinna też być wolna od elementów nieprzewodzących, które mogłyby spowodować wyładowanie elektrostatyczne. Materiały izolujące, takie jak styropian i inne tworzywa sztuczne, powinny zawsze być oddalone o co najmniej 30 cm (12 cali) od wrażliwych komponentów. W przeciwnym razie nie należy dotykać tych komponentów.

Opakowania ESD

Wszystkie urządzenia wrażliwe na wyładowania elektrostatyczne należy transportować w antystatycznych opakowaniach. Wskazane są metalowe, ekranowane woreczki. Uszkodzone elementy należy zawsze zwracać w tym samym opakowaniu antystatycznym, w którym została dostarczona nowa część. Torbę ESD należy złożyć i zakleić taśmą, a następnie użyć tego samego opakowania, w którym została dostarczona nowa część. Urządzenia wrażliwe na wyładowania elektrostatyczne powinny być wyjmowane z opakowania tylko na powierzchnię roboczą z zabezpieczeniem ESD. Części nigdy nie należy umieszczać na torbie ESD, ponieważ ochrona jest zapewniona tylko wewnątrz torby. Podzespoły te powinny znajdować się tylko w dłoni serwisanta, na macie antystatycznej, w komputerze lub w woreczku ESD.

Elementy zestawu serwisowego ESD

Elementy zestawu serwisowego ESD:

- **Mata antystatyczna** — mata antystatyczna rozprasza ładunki elektryczne i można na niej umieszczać części podczas procedury serwisowej. Podczas używania maty antystatycznej opaska na nadgarstek powinna być dobrze dopasowana, a przewód wyrównawczy podłączony do maty i dowolnej metalowej (niepowlekanej) części urządzenia, przy którym wykonywane są czynności. Po prawidłowym założeniu przewodu wyrównawczego można wyjąć części zamienne z woreczków ochronnych i umieścić bezpośrednio na macie antystatycznej. Elementy wrażliwe na wyładowania elektrostatyczne będą bezpieczne w rękę, na macie antystatycznej, w urządzeniu lub wewnątrz torby ESD.
- **Opaska na nadgarstek i przewód łączący** — jeśli nie używasz maty antystatycznej, opaskę na nadgarstek i przewód łączący należy podłączyć bezpośrednio między nadgarstkiem a odsłoniętą metalową częścią sprzętu. Jeśli używasz maty antystatycznej, podłącz do niej opaskę na nadgarstek i przewód łączący, aby zapewnić ochronę wszelkim umieszczonym na macie sprzętom. Fizyczne połączenie opaski na rękę i przewodu, łączące skórę serwisanta, matę antystatyczną i urządzenie, jest nazywane połączeniem wyrównawczym. Należy używać wyłącznie zestawów serwisowych z opaską na nadgarstek, matą antystatyczną i przewodem wyrównawczym. Nie należy korzystać z bezprzewodowych opasek na rękę. Należy pamiętać, że wewnętrzne przewody opaski na rękę są podatne na uszkodzenia spowodowane normalnym zużyciem na skutek eksploatacji i należy je regularnie testować za pomocą odpowiedniego zestawu w celu uniknięcia przypadkowego uszkodzenia sprzętu w wyniku wyładowania elektrostatycznego. Zalecane jest testowanie opaski na rękę i przewodu wyrównawczego co najmniej raz w tygodniu.
- **Tester opaski uziemiającej na rękę** — przewody w opasce mogą z czasem ulegać uszkodzeniu. W przypadku korzystania z zestawu ESD niemonitorowanego zaleca się regularne testowanie opaski na nadgarstek — najlepiej przed każdą sesją serwisową, a co najmniej raz w tygodniu. Najbardziej niezawodną metodą testowania jest tester opasek na nadgarstek. Aby wykonać test, podczas noszenia opaski podłącz przewód łączący opaski na nadgarstek z testerem. Naciśnij przycisk testu, aby rozpocząć sprawdzanie. Zielona dioda LED oznacza pomyślny test, a czerwona dioda LED i alarm dźwiękowy sygnalizują awarię.

UWAGA: Zaleca się, aby przy serwisowaniu produktów firmy Dell korzystać z tradycyjnej, przewodowej opaski uziemiającej na rękę oraz maty antystatycznej. Niezwykle ważne jest też, aby podczas pracy nad komputerem wrażliwe części nie stykały się z izolatorami.

Transportowanie wrażliwych elementów

Podczas transportowania komponentów wrażliwych na wyładowania elektryczne, takich jak lub części zamienne lub części zwracane do firmy Dell, należy koniecznie zapakować je w woreczki antystatyczne.

Po zakończeniu serwisowania komputera

Informacje na temat zadania

OSTRZEŻENIE: Pozostawienie nieużywanych lub nieprzykręconych śrub wewnątrz komputera może poważnie uszkodzić komputer.

Kroki

1. Przykręć wszystkie śruby i sprawdź, czy wewnątrz komputera nie pozostały żadne nieużywane śruby.
2. Podłącz do komputera wszelkie urządzenia zewnętrzne, peryferyjne i kable odłączone przed rozpoczęciem pracy.
3. Zainstaluj karty pamięci, dyski i wszelkie inne elementy wymontowane przed rozpoczęciem pracy.
4. Podłącz komputer i wszystkie urządzenia peryferyjne do gniazdek elektrycznych.
5. Włącz komputer.

Wymontowywanie i instalowanie elementów

UWAGA: W zależności od zamówionej konfiguracji posiadany komputer może wyglądać nieco inaczej niż na ilustracjach w tym dokumencie.

Zalecane narzędzia

Procedury przedstawione w tym dokumencie wymagają użycia następujących narzędzi:

- Wkrętak krzyżakowy nr 0
- Wkrętak krzyżakowy nr 1
- Plastikowy otwierak

Wykaz śrub

W poniższej tabeli przedstawiono listę śrub do poszczególnych elementów komputera wraz z ilustracjami.

UWAGA: Przy wykręcaniu śrub z elementów zalecane jest, aby zanotować typ oraz liczbę śrub, a następnie umieścić je w pudełku na śruby. Umożliwia to przykręcenie właściwych śrub w odpowiedniej liczbie podczas ponownego instalowania elementu.

UWAGA: Niektóre komputery mają powierzchnie magnetyczne. Przy instalowaniu elementów upewnij się, że na takich powierzchniach nie zostały śruby.

UWAGA: Kolor śrub może się różnić w zależności od zamówionej konfiguracji.

Tabela 1. Wykaz śrub











Komponent	Typ śruby	Liczba	Ilustracja
Pokrywa boczna	#6-32	2	
Dysk SSD M.2 2230/2280	M2x3.5	1	
Karta sieci WLAN	M2x3.5	1	
Zasilacz / zasilacz z zasilaną kartą graficzną	#6-32	3	
Zestaw radiatora 125 W	#6-32 (śruba mocująca)	4	
Wentylator procesora	#6-32 (śruba mocująca)	6	

Tabela 1. Wykaz śrub (cd.)

Komponent	Typ śruby	Liczba	Ilustracja
Zestaw wentylatora i radiatora procesora 65 W	#6-32 (śruba mocująca)	4	
Radiator regulatora napięcia	#6-32 (śruba mocująca)	2	
Płyta główna	#6-32 M2x4	9 1	 

Główne elementy systemu

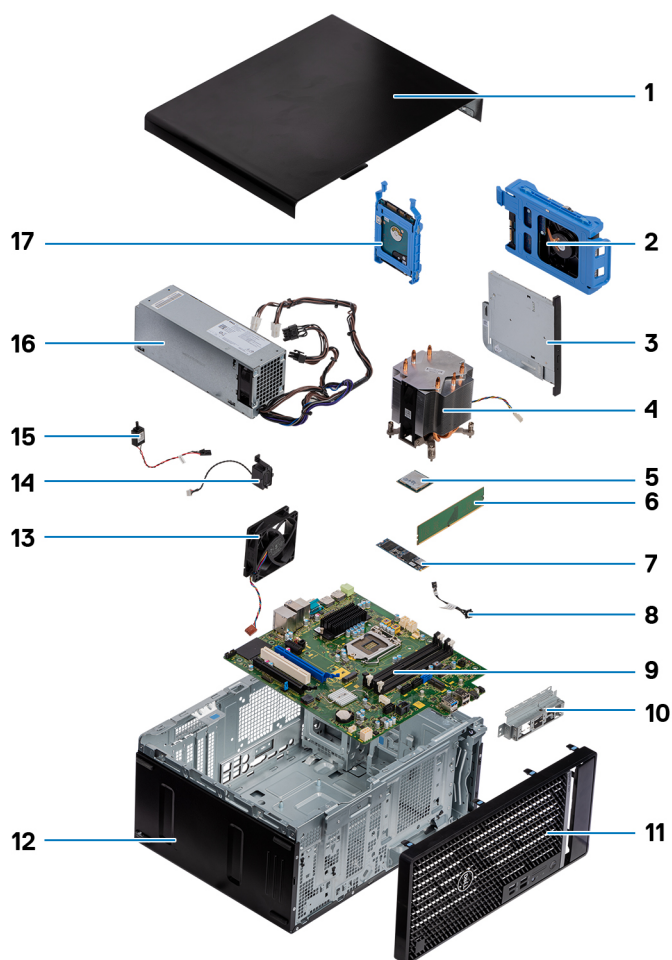

1. Pokrywa boczna
2. zestaw dysku twardego 3,5 cala
3. Napęd optyczny

4. Radiator
5. Karta sieci WLAN M.2
6. Moduł pamięci
7. Dysk SSD M.2
8. Kabel przycisku zasilania
9. Płyta główna
10. Przedni wspornik we/wy
11. Ramka przednia
12. Obudowa
13. wentylator obudowy
14. Głośnik
15. Przełącznik czujnika naruszenia obudowy
16. Zasilacz
17. Zestaw dysku twardego 2,5"

i UWAGA: Firma Dell udostępni listę elementów i ich numery części w zakupionej oryginalnej konfiguracji systemu. Dostępność tych części zależy od gwarancji zakupionych przez klienta. Aby uzyskać informacje na temat możliwości zakupów, skontaktuj się z przedstawicielem handlowym firmy Dell.

Pokrywa boczna

Wymontowywanie pokrywy bocznej

Wymagania

1. Wykonaj procedurę przedstawioną w sekcji [Przed przystąpieniem do serwisowania komputera](#).

i UWAGA: Upewnij się, że kabel zabezpieczający został wyjęty z gniazda (jeśli kabel istnieje).

Informacje na temat zadania

Na ilustracjach przedstawiono umiejscowienie i procedurę wymontowywania pokrywy bocznej.



2

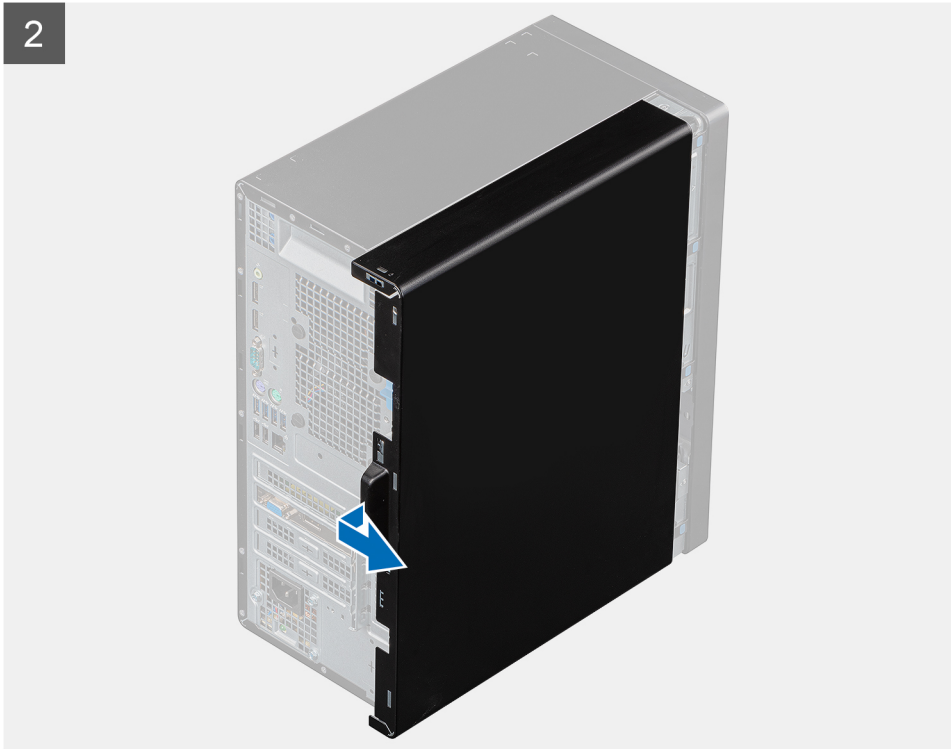

Kroki

1. Przesuń zatrzask zwalniający, aby uwolnić pokrywę boczną z komputera.
2. Przesuń pokrywę boczną w stronę tylnej części komputera i zdejmij ją.

Instalowanie pokrywy bocznej

Wymagania

W przypadku wymiany elementu przed wykonaniem procedury instalacji wymontuj wcześniej zainstalowany element.

Informacje na temat zadania

Na ilustracji przedstawiono umiejscowienie i procedurę instalacji pokrywy bocznej.



Kroki

1. Znajdź gniazdo pokrywy bocznej w komputerze.
2. Wyrównaj zaczepy pokrywy bocznej z gniazdami na obudowie.
3. Przesuń pokrywę w kierunku tyłu komputera, aby ją zainstalować.
4. Zatrząsk zwalniająco automatycznie zablokuje pokrywę boczną na miejscu.

Kolejne kroki

1. Wykonaj procedurę przedstawioną w sekcji [Po zakończeniu serwisowania komputera](#).

Ramka przednia

Instalowanie ramki przedniej

Wymagania

W przypadku wymiany elementu przed wykonaniem procedury instalacji wymontuj wcześniej zainstalowany element.

Informacje na temat zadania

Na ilustracji przedstawiono umiejscowienie i procedurę instalacji ramki przedniej.

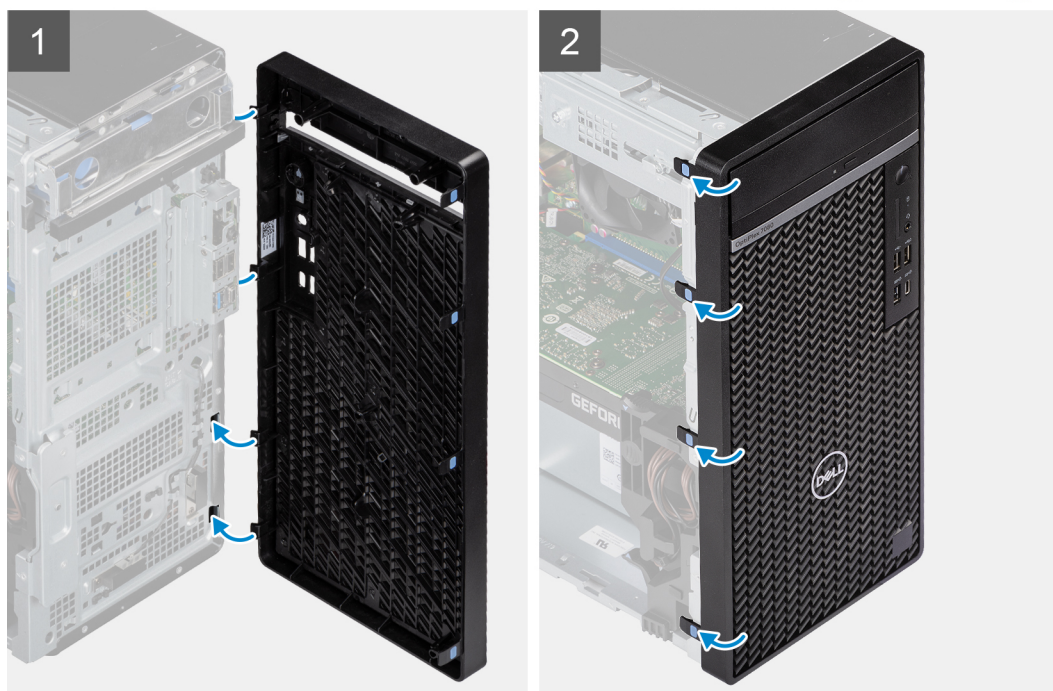

Kroki

1. Dopasuj zaczepy ramki przedniej otworów w obudowie komputera.
2. Dociśnij osłonę, aby zaczepy zaskoczyły.

Kolejne kroki

1. Zainstaluj [pokrywą boczną](#).
2. Wykonaj procedurę przedstawioną w sekcji [Po zakończeniu serwisowania komputera](#).

Wymontowywanie ramki przedniej

Wymagania

1. Wykonaj procedurę przedstawioną w sekcji [Przed przystąpieniem do serwisowania komputera](#).

2. Zdejmij [pokrywę boczną](#).

Informacje na temat zadania

Na poniższych ilustracjach przedstawiono umiejscowienie i procedurę wymontowywania ramki przedniej.

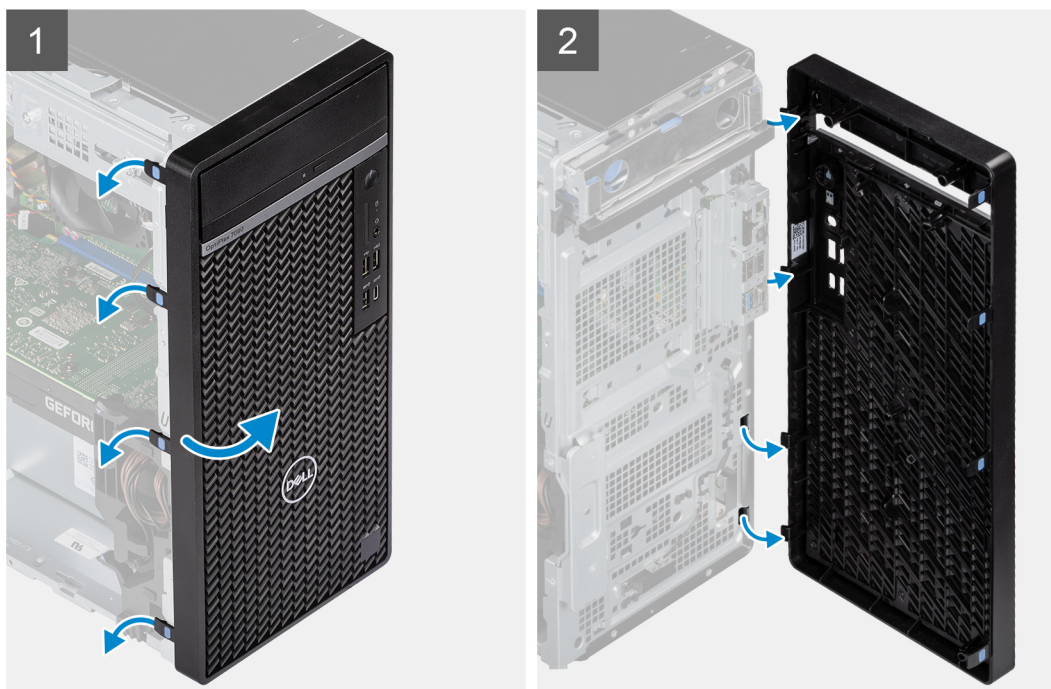

Kroki

1. Podważ zaczepy, aby uwolnić ramkę przednią z komputera.
2. Lekko pociągnij ramkę przednią i delikatnie obróć, aby uwolnić pozostałe zaczepy w ramce ze szczelin w obudowie komputera.
3. Wymij ramkę przednią z komputera.

zestaw dysku twardego 2,5"

Wymywanie podstawowego zestawu dysku twardego 2,5"

Wymagania

1. Wykonaj procedurę przedstawioną w sekcji [Przed przystąpieniem do serwisowania komputera](#).
2. Zdejmij [pokrywę boczną](#).

Informacje na temat zadania

Na poniższych ilustracjach przedstawiono umiejscowienie i procedurę wymontowywania zestawu dysku twardego 2,5".

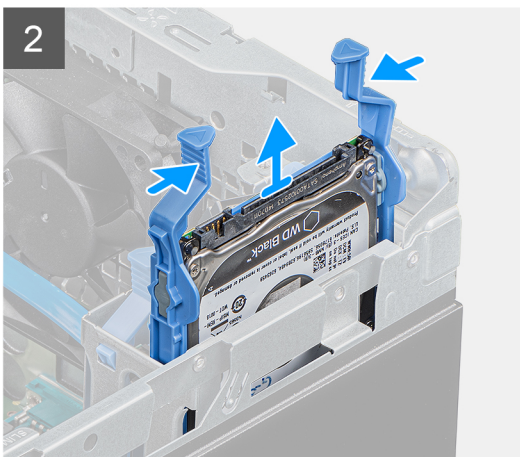
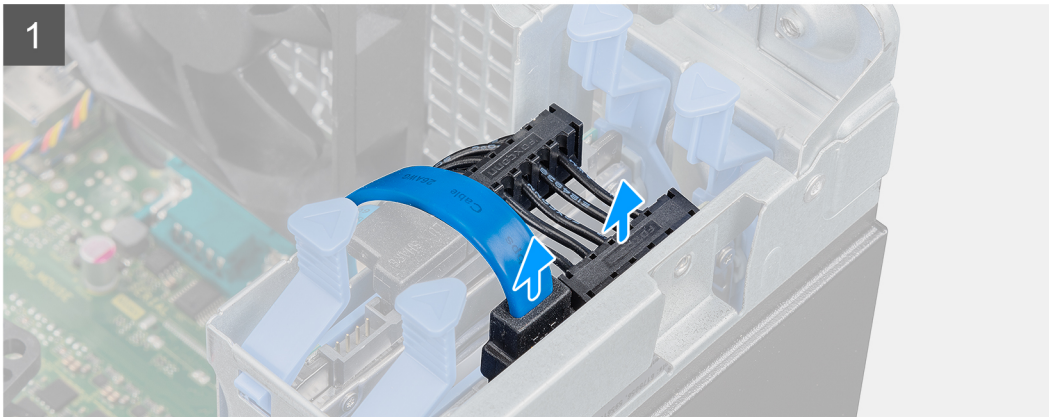
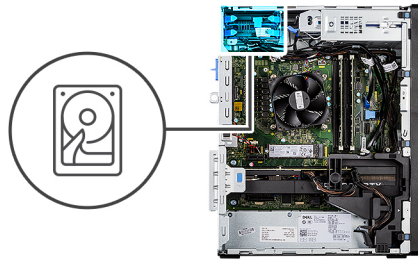

Kroki

1. Odłącz kabel danych i kabel zasilania dysku twardego od złączy modułu dysku twardego 2,5".
2. Naciśnij zaciski zwalniające po obu stronach klamry dysku twardego, aby ją uwolnić z otworów w obudowie komputera.
3. Wymij zestaw dysku twardego z komputera.

UWAGA: Zwróć uwagę na orientację zestawu dysku twardego, aby móc go poprawnie zainstalować.

Wymywanie zestawu dodatkowego dysku twardego 2,5"

Wymagania

1. Wykonaj procedurę przedstawioną w sekcji [Przed przystąpieniem do serwisowania komputera](#).
2. Zdejmij [pokrywę boczną](#).

Informacje na temat zadania

Na ilustracjach przedstawiono umiejscowienie i procedurę wymontowywania dysku twardego 2,5".

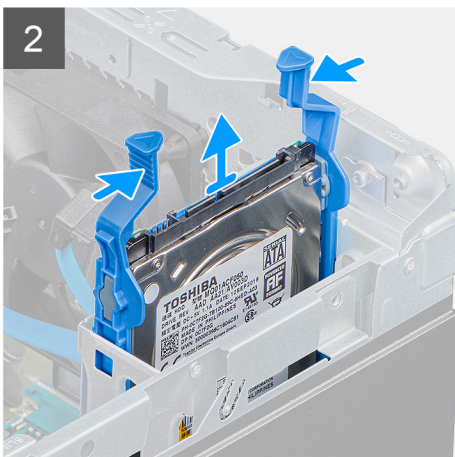
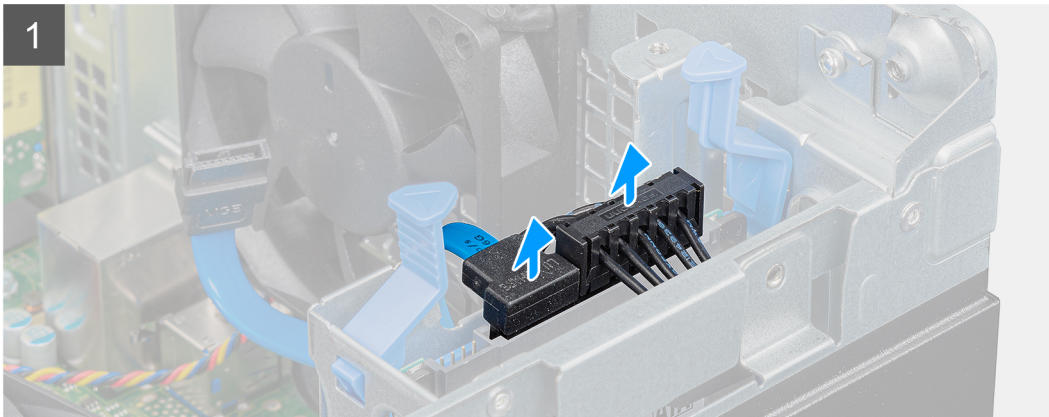
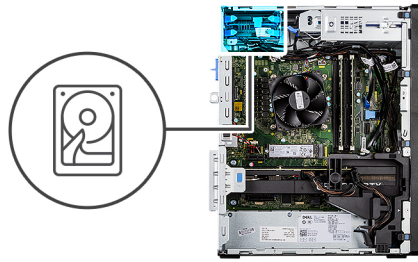

Kroki

1. Odłącz czarny kabel danych i kabel zasilania od złączy w 2,5-calowym dysku twardym.
i UWAGA: W przypadku dodatkowego dysku twardego 2,5" drugi koniec czarnego kabla danych jest podłączony do złączy SATA1 i SATA2 na płycie głównej.
2. Naciśnij zaczepy zwalniające na klamrze dysku twardego i wysuń zestaw dysku twardego z klamry.
3. Wymij zestaw dysku twardego z komputera.
i UWAGA: Zwróć uwagę na orientację zestawu dysku twardego, aby móc go poprawnie zainstalować.

Wymywanie klamry dysku twardego 2,5"

Wymagania

1. Wykonaj procedurę przedstawioną w sekcji [Przed przystąpieniem do serwisowania komputera](#).
2. Zdejmij [pokrywę boczną](#).
3. Wymontuj [podstawowy dysk twardy 2,5"](#) lub [dodatkowy dysk twardy 2,5"](#).

Informacje na temat zadania

Na ilustracji przedstawiono umiejscowienie i procedurę wymontowywania klamry dysku twardego.

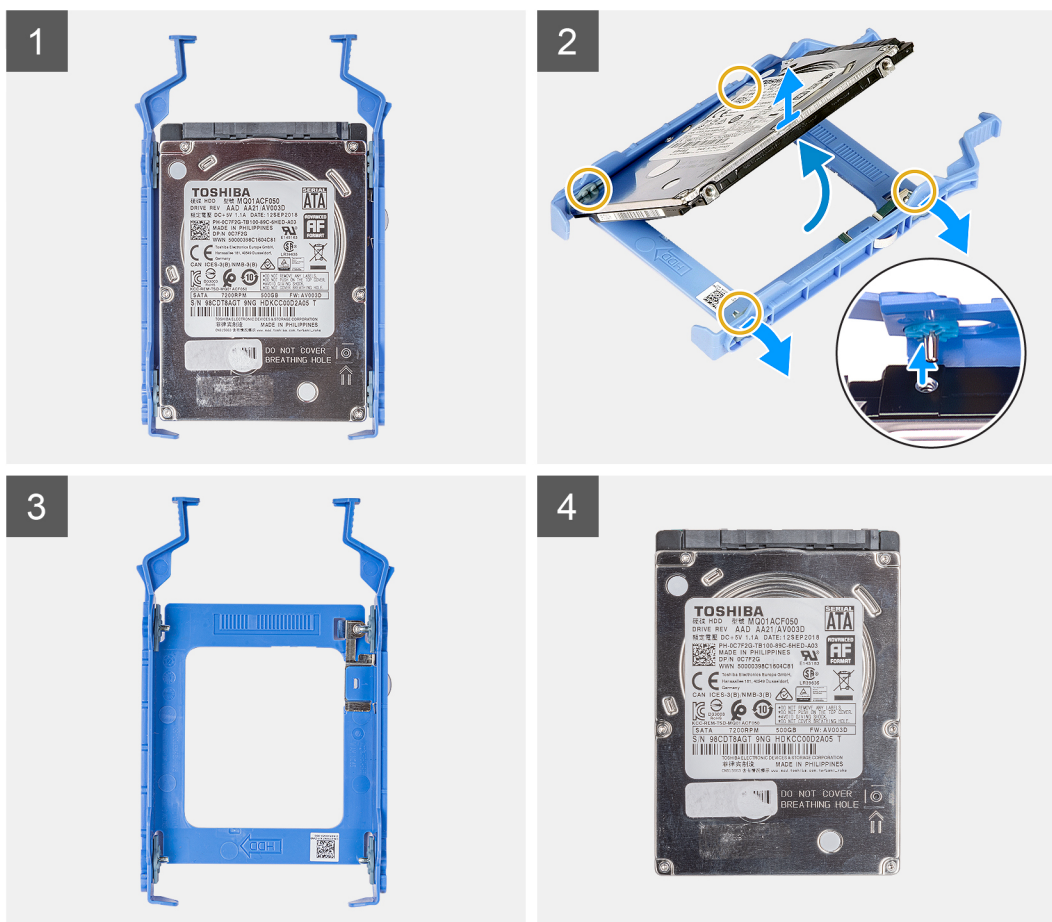

Kroki

1. Pociągnij jedną stronę klamry dysku, aby wysunąć wypustki klamry z otworów w dysku.
2. Wymij dysk twardego z klamry.

i UWAGA: Zwróć uwagę na orientację lub oznaczenia złącza SATA na dysku twardego, aby ponowna instalacja przebiegła prawidłowo.

Instalowanie klamry dysku twardego 2,5"

Wymagania

W przypadku wymiany elementu przed wykonaniem procedury instalacji wymontuj wcześniej zainstalowany element.

Informacje na temat zadania

Na ilustracjach przedstawiono umiejscowienie i procedurę instalacji klamry dysku twardego 2,5".

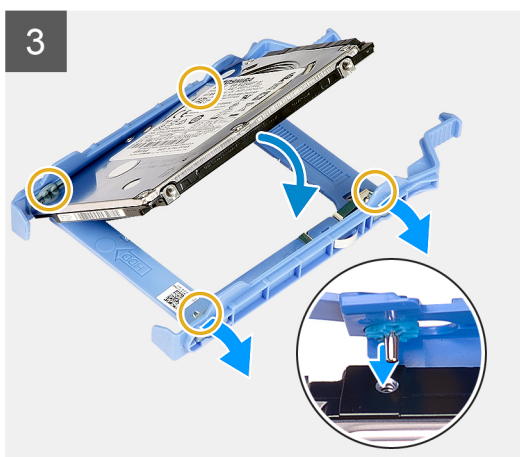
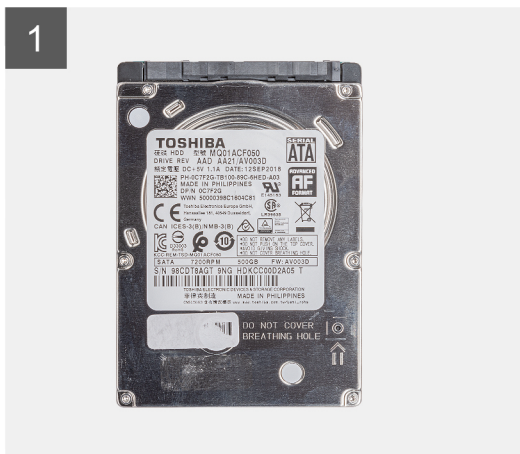

Kroki

1. Umieść dysk twardy z boku klamry dysku twardego.
2. Pociągnij drugi koniec klamry dysku twardego, aby wsunąć wypustki klamry do gniazda w dysku twardeym.
3. Wsuń dysk twardy do klamry, aż zatrzaśnie się na miejscu.

Kolejne kroki

1. Zainstaluj podstawowy dysk twardy 2,5" lub dodatkowy dysk twardy 2,5".
2. Zainstaluj pokrywę boczną.
3. Wykonaj procedurę przedstawioną w sekcji [Po zakończeniu serwisowania komputera](#).

Instalowanie zestawu dodatkowego dysku twardego 2,5"

Wymagania

W przypadku wymiany elementu przed wykonaniem procedury instalacji wymontuj wcześniej zainstalowany element.

Informacje na temat zadania

Na ilustracjach przedstawiono umiejscowienie i procedurę instalacji zestawu dysku twardego 2,5".

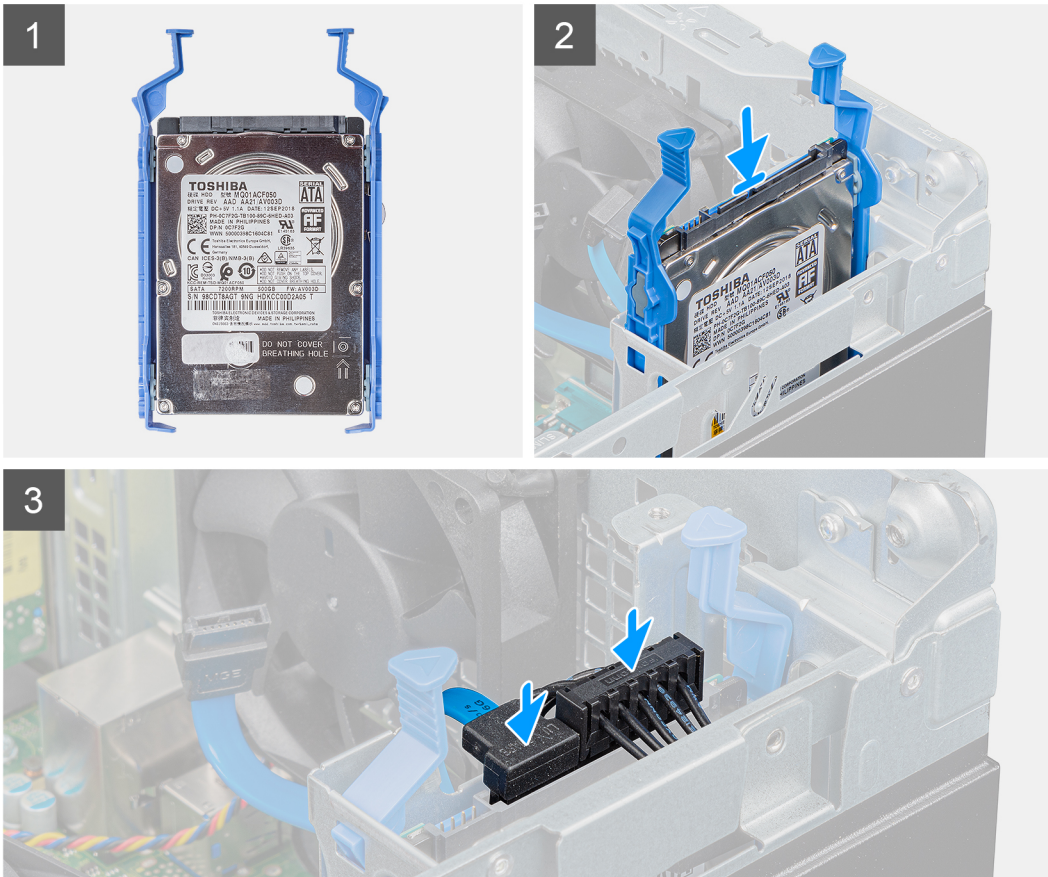
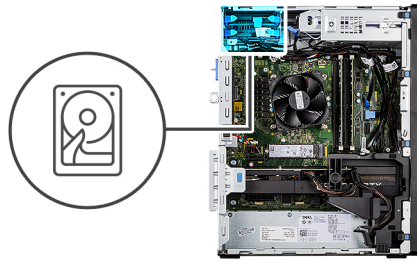

Kroki

1. Umieść zestaw dysku twardego w gnieździe, aż zatrzaśnie się na miejscu.
2. W przypadku instalacji dodatkowego dysku 2,5-calowego podłącz czarny kabel danych i kabel zasilania do złączy w dysku.

Kolejne kroki

1. Zainstaluj [pokrywą boczną](#).
2. Wykonaj procedurę przedstawioną w sekcji [Po zakończeniu serwisowania komputera](#).

Instalowanie zestawu podstawowego dysku twardego 2,5"

Wymagania

W przypadku wymiany elementu przed wykonaniem procedury instalacji wymontuj wcześniej zainstalowany element.

Informacje na temat zadania

Na ilustracji przedstawiono umiejscowienie i procedurę instalacji zestawu dysku twardego 2,5".

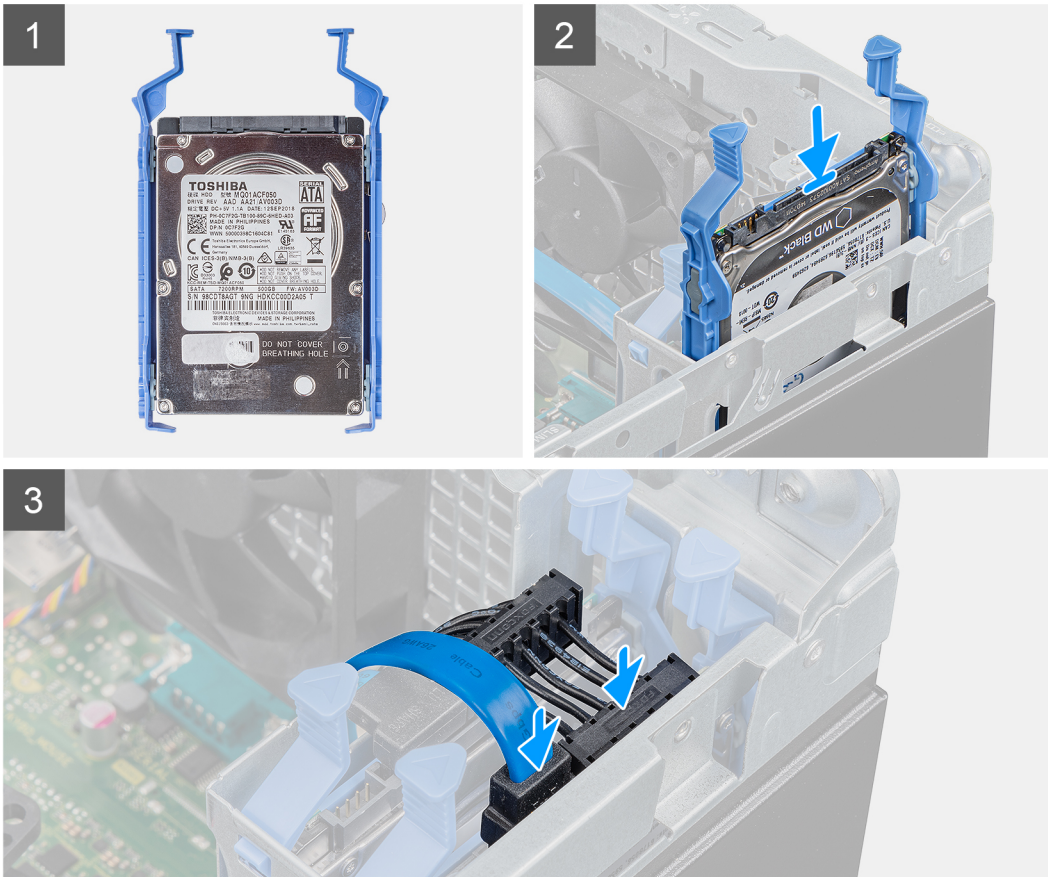
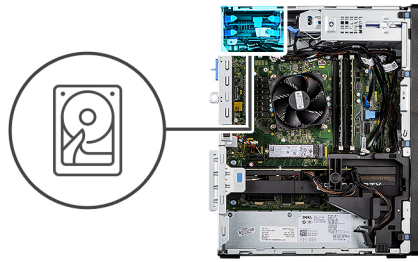

Kroki

1. Umieść zestaw dysku twardego w szczelinie komputera do chwili zatrzaśnięcia na swoim miejscu.
2. Podłącz kabel zasilania i kabel danych do złączy modułu dysku twardego 2,5".

Kolejne kroki

1. Zainstaluj [pokrywą boczną](#).
2. Wykonaj procedurę przedstawioną w sekcji [Po zakończeniu serwisowania komputera](#).

Zestaw dysku twardego 3,5 cala

Wymontowywanie zestawu dysku twardego 3,5"

Wymagania

1. Wykonaj procedurę przedstawioną w sekcji [Przed przystąpieniem do serwisowania komputera](#).
2. Zdejmij [pokrywą boczną](#).

Informacje na temat zadania

Na ilustracji przedstawiono umiejscowienie i procedurę wymontowywania zestawu dysku twardego 3,5".

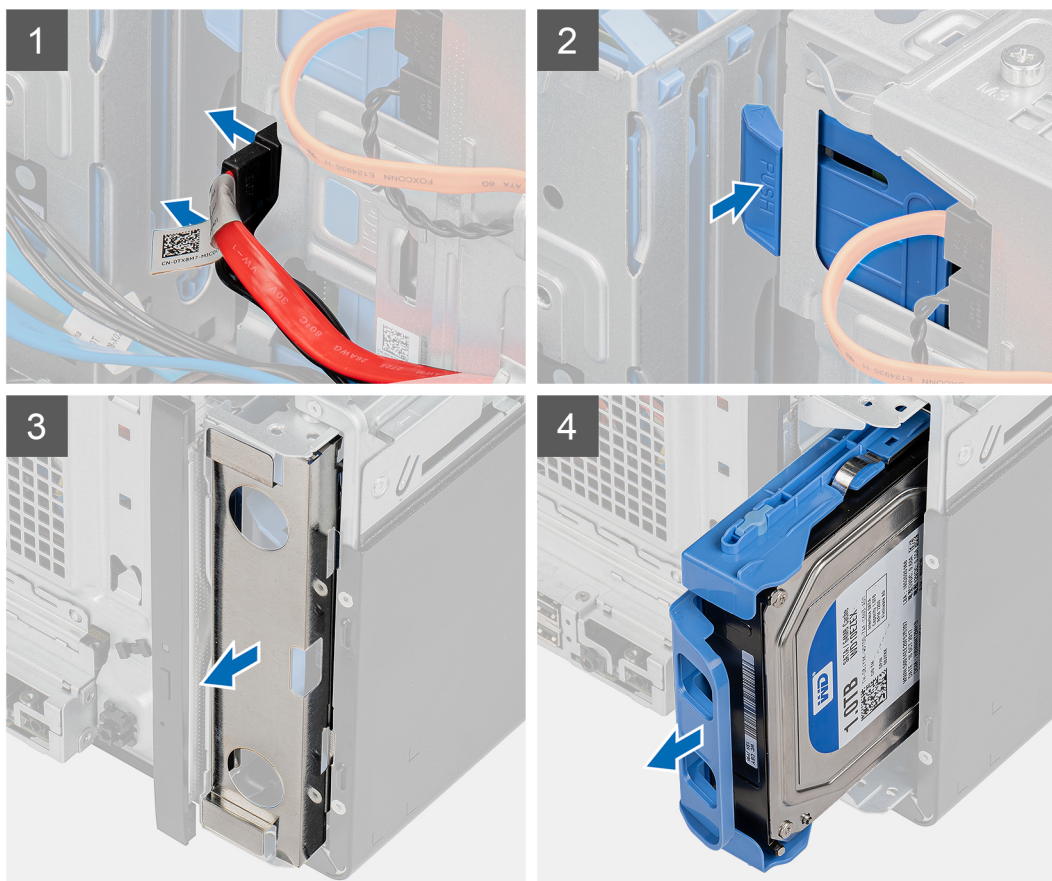
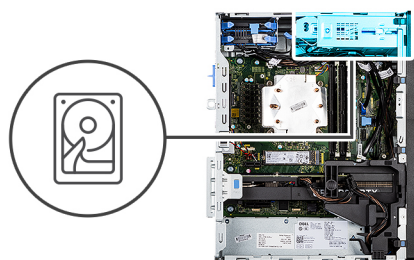

Kroki

1. Odłącz kabel danych i kabel zasilania od modułu dysku twardego 3,5".
2. Naciśnij zaczep, aby uwolnić zestaw dysku twardego z obudowy komputera.
3. Zdejmij osłonę EMI z przedniej ściany obudowy komputera.
4. Wsuń zestaw dysku twardego z obudowy.

Wymywanie klamry dysku twardego 3,5"

Wymagania

1. Wykonaj procedurę przedstawioną w sekcji [Przed przystąpieniem do serwisowania komputera](#).
2. Zdejmij [pokrywę boczną](#).
3. Wymontuj [zestaw dysku twardego 3,5"](#).

Informacje na temat zadania

Na ilustracjach przedstawiono umiejscowienie i procedurę wymontowywania klamry zestawu dysku twardego 3,5".

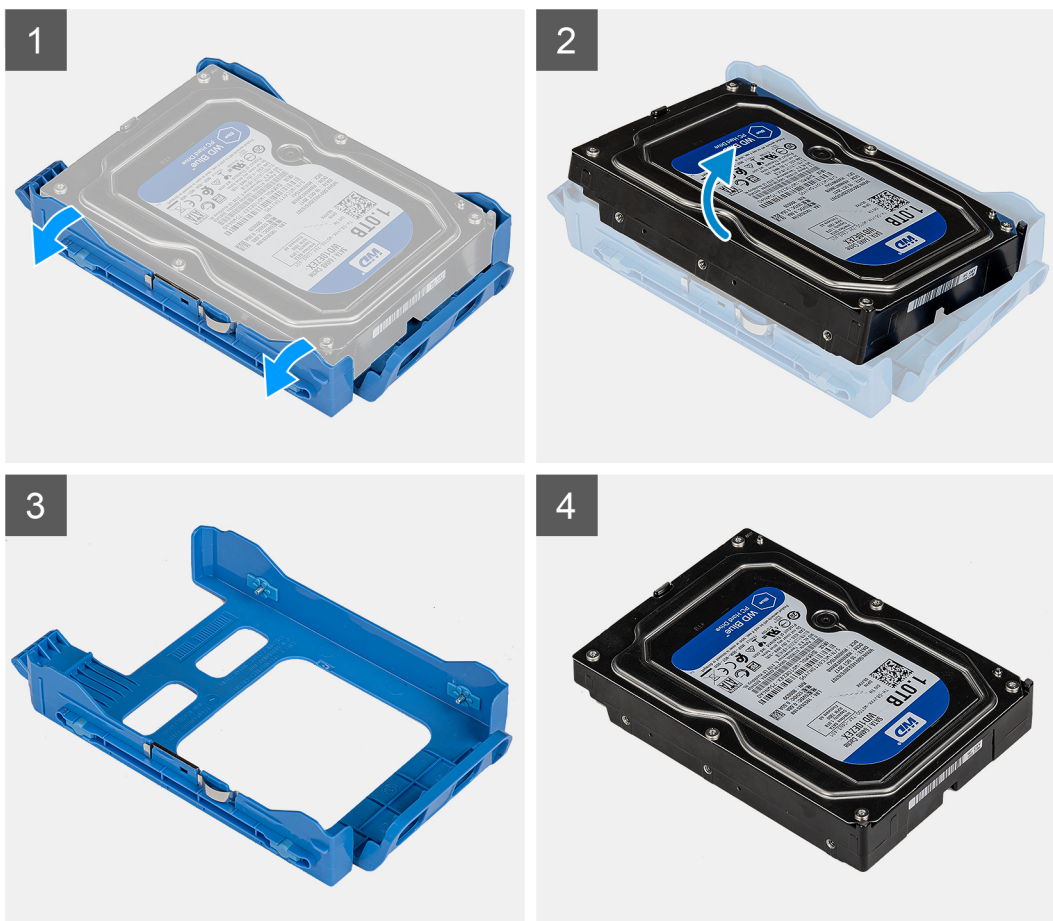

Kroki

1. Podważ jedną stronę krawędzi klamry dysku twardego, aby wyjąć zaczepy klamry z otworów w dysku twardego.
2. Wymij dysk twardego z klamry.

Instalowanie klamry dysku twardego 3,5"

Wymagania

W przypadku wymiany elementu przed wykonaniem procedury instalacji wymontuj wcześniej zainstalowany element.

Informacje na temat zadania

Na ilustracjach przedstawiono umiejscowienie i procedurę instalacji klamry dysku twardego 3,5".

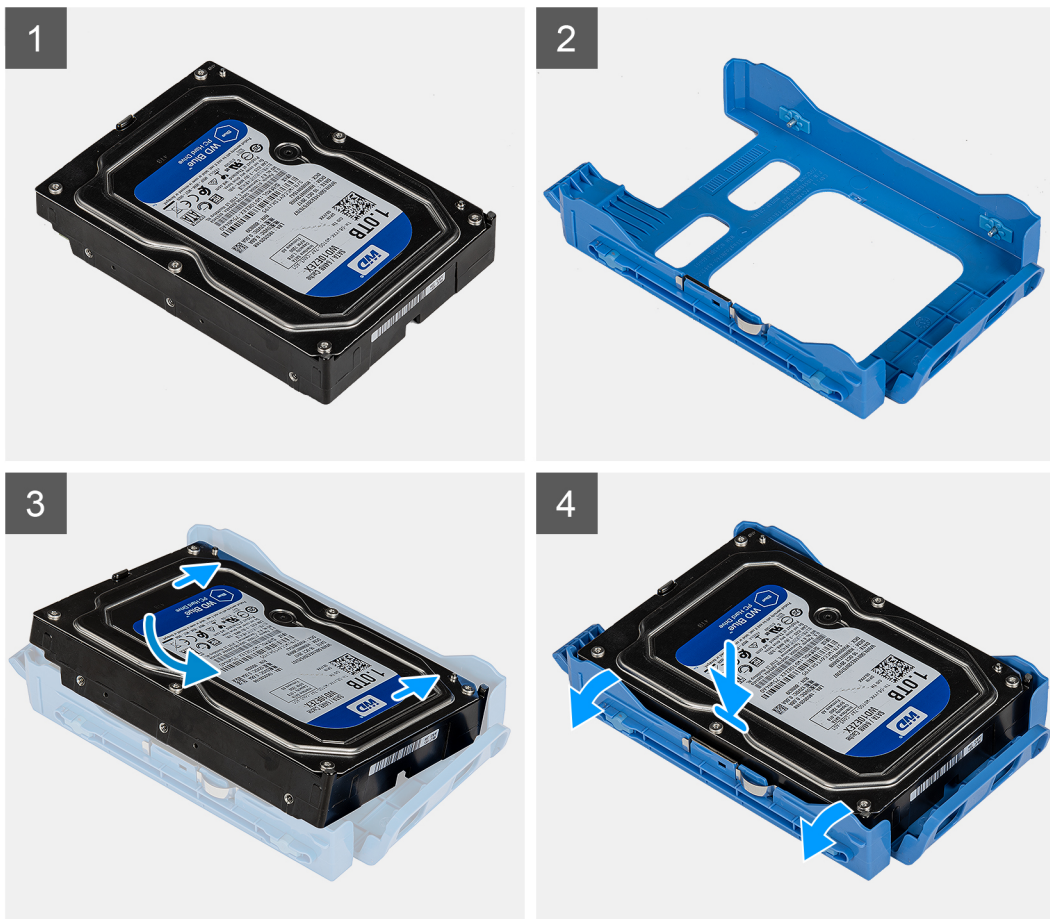

Kroki

1. Umieść dysk twardy w kłambie i dopasuj zaczepy kłambie do otworów w dysku twardym.
2. Zatrzaśnij dysk twardy w kłambie.

Kolejne kroki

1. Zainstaluj [zestaw dysku twardego 3,5"](#).
2. Zainstaluj [pokrywę boczną](#).
3. Wykonaj procedurę przedstawioną w sekcji [Po zakończeniu serwisowania komputera](#).

Instalowanie zestawu dysku twardego 3,5"

Wymagania

W przypadku wymiany elementu przed wykonaniem procedury instalacji wymontuj wcześniej zainstalowany element.

Informacje na temat zadania

Na ilustracji przedstawiono umiejscowienie i procedurę instalacji zestawu dysku twardego 3,5".

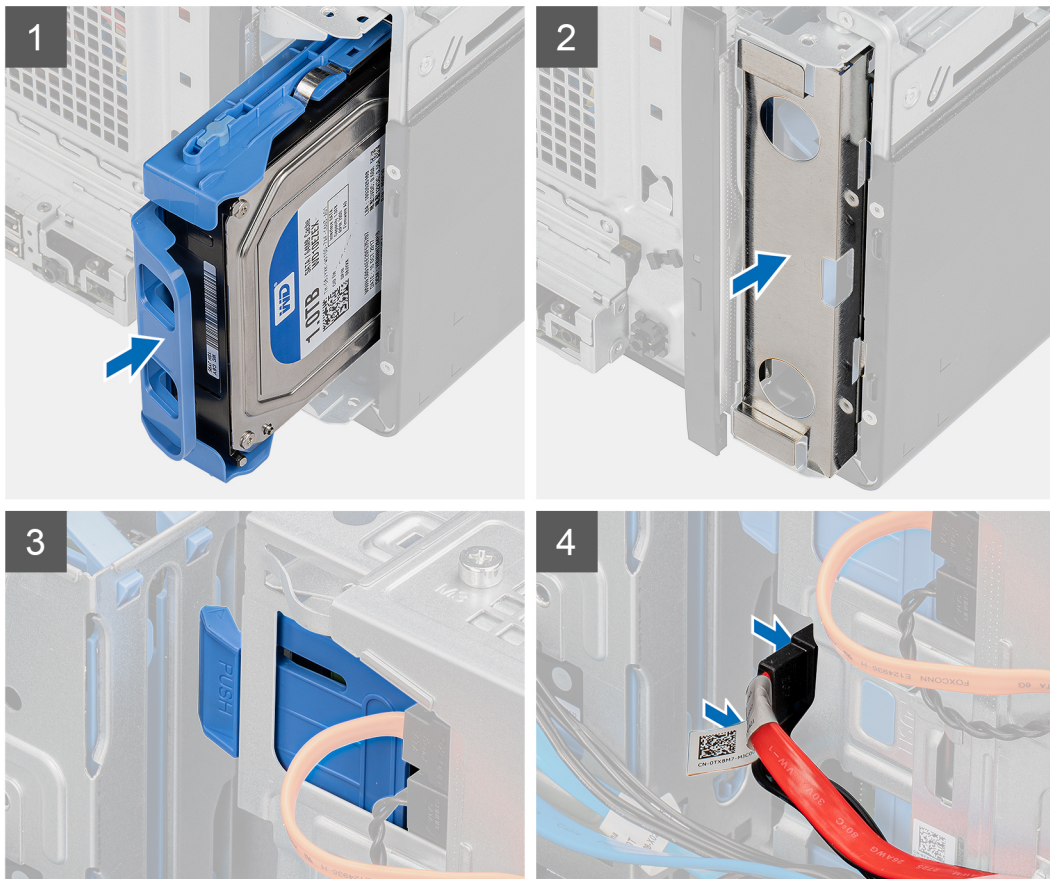
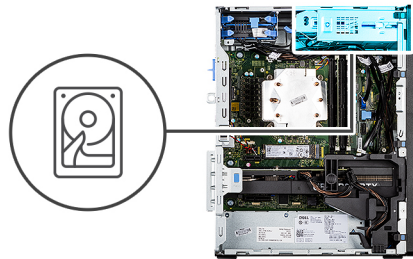

Kroki

1. Wsuń dysk twardy 3,5" (zestaw) do gniazda dysku twardego.
2. Załóż osłonę EMI na obudowę komputera.
3. Dopasuj zestaw dysku twardego do zacząpów w obudowie.
4. Umieść kabel zasilania i kabel danych w prowadnicach na zestawie dysku twardego i podłącz kable do dysku twardego.

Kolejne kroki

1. Zainstaluj [pokrywą boczną](#).
2. Wykonaj procedurę przedstawioną w sekcji [Po zakończeniu serwisowania komputera](#).

Dysk SSD

Instalowanie dysku SSD PCIe M.2 2230

Wymagania

W przypadku wymiany elementu przed wykonaniem procedury instalacji wymontuj wcześniej zainstalowany element.

Informacje na temat zadania

Na ilustracji przedstawiono umiejscowienie i procedurę instalacji dysku SSD.



1x
M2x3.5

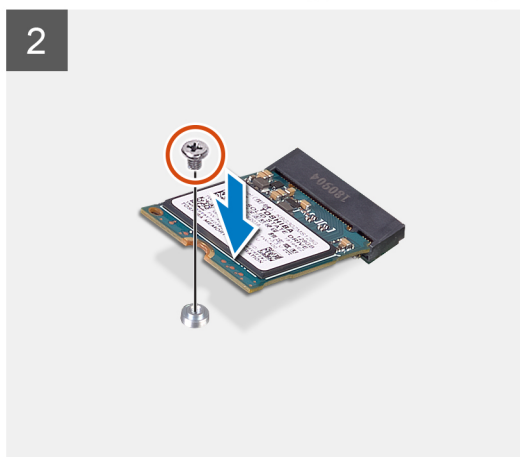
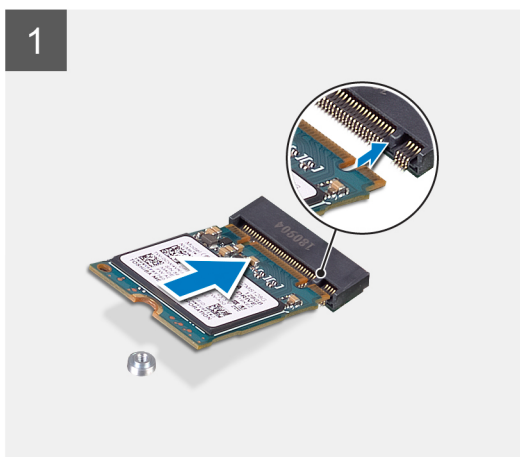

Kroki

1. Dopasuj wycięcie na dysku SSD do wypustki w gnieździe dysku SSD.
2. Włóż dysk SSD pod kątem 45 stopni do gniazda na płycie głównej.
3. Wkręć śrubę (M2x3,5) mocującą dysk SSD M.2 2230 do płyty głównej.

Kolejne kroki

1. Zainstaluj [pokrywą boczną](#).
2. Wykonaj procedurę przedstawioną w sekcji [Po zakończeniu serwisowania komputera](#).

Wymontowywanie dysku półprzewodnikowego (SSD) PCIe M.2 2280

Wymagania

1. Wykonaj procedurę przedstawioną w sekcji [Przed przystąpieniem do serwisowania komputera](#).
2. Zdejmij [pokrywą boczną](#).

Informacje na temat zadania

Na ilustracjach przedstawiono umiejscowienie i procedurę wymontowywania dysku SSD.



1x
M2x3.5

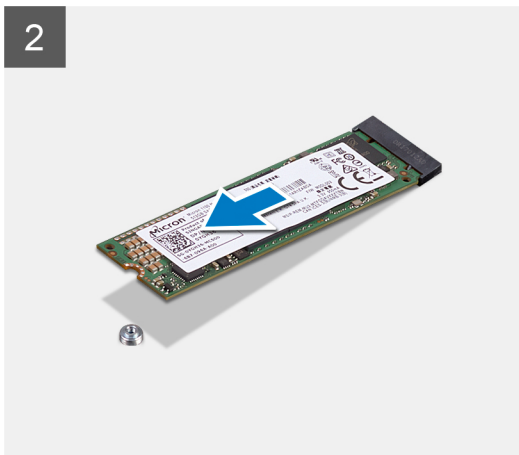
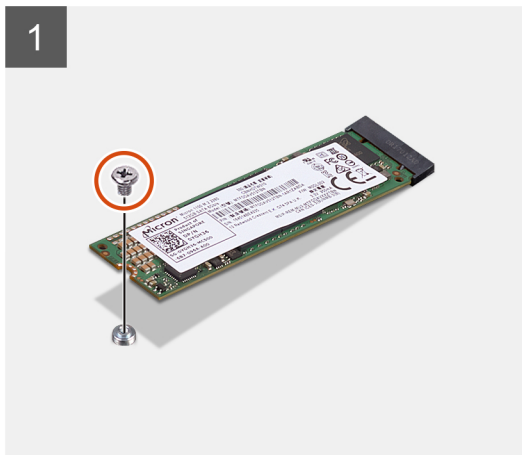

1x
M2x3.5

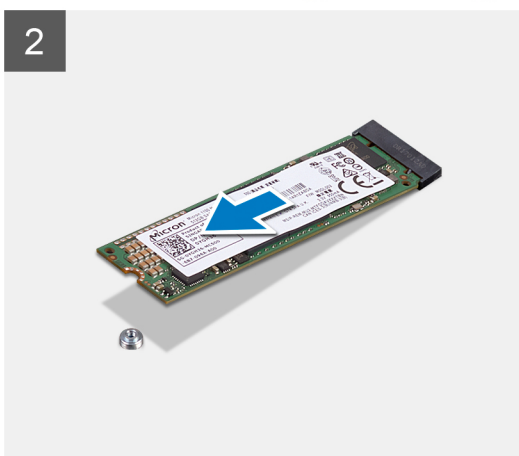
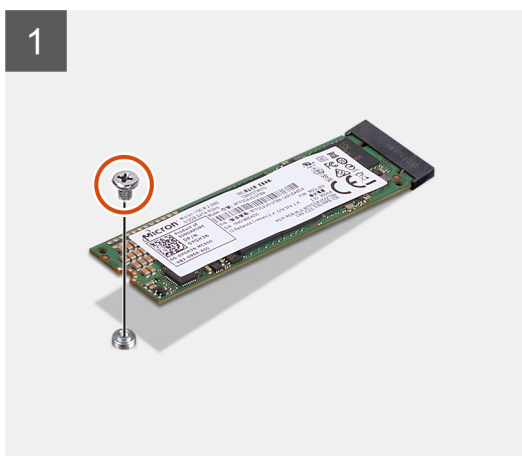

Kroki

1. Wykręć śrubę (M2x3,5) mocującą dysk SSD do płyty głównej.
2. Przesuń i zdejmij dysk półprzewodnikowy (SSD) z płyty głównej.

 **UWAGA:** Powtórz powyższą procedurę, aby wymontować drugi dysk SSD.

Instalowanie dysku półprzewodnikowego (SSD) PCIe M.2 2280

Wymagania

W przypadku wymiany elementu przed wykonaniem procedury instalacji wymontuj wcześniej zainstalowany element.

Informacje na temat zadania

Na ilustracji przedstawiono umiejscowienie i procedurę instalacji dysku SSD.



1x
M2x3.5

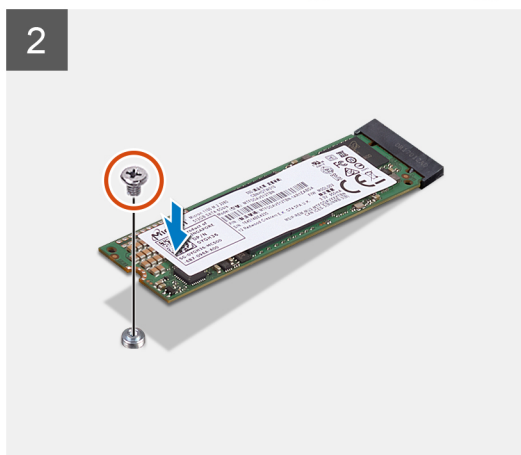
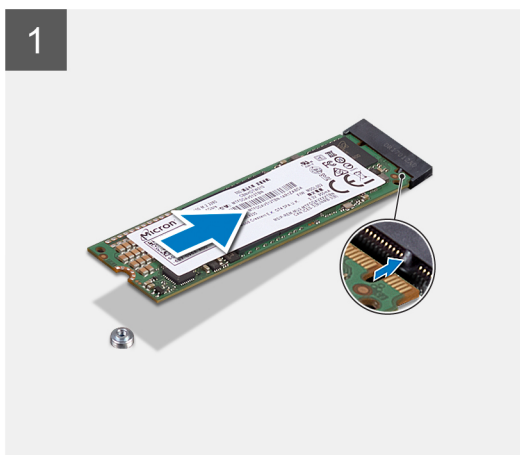

1x
M2x3.5

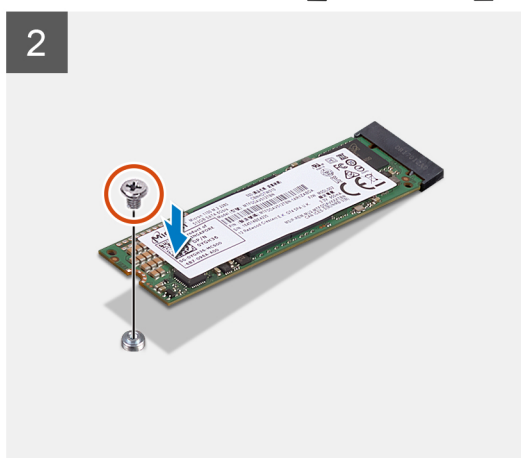
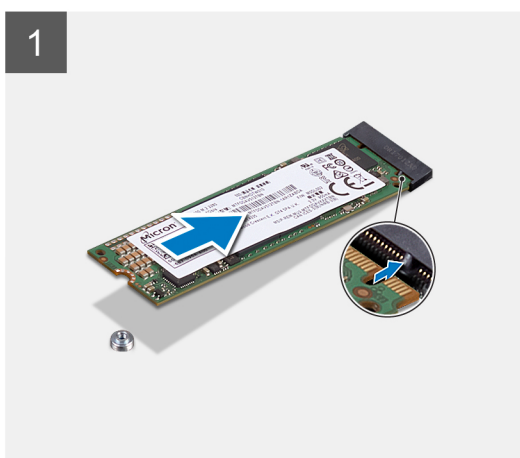

Kroki

1. Dopasuj wycięcie na dysku SSD do wypustki w gnieździe dysku SSD.
2. Włóż dysk SSD pod kątem 45 stopni do gniazda na płycie głównej.
3. Wkręć śrubę (M2x3,5) mocującą dysk SSD M.2 2280 do płyty głównej.

 **UWAGA:** Powtórz powyższą procedurę, aby zainstalować drugi dysk SSD.

Kolejne kroki

1. Zainstaluj [pokrywę boczną](#).
2. Wykonaj procedurę przedstawioną w sekcji [Po zakończeniu serwisowania komputera](#).

Wymontowywanie dysku SSD PCIe M.2 2230

Wymagania

1. Wykonaj procedurę przedstawioną w sekcji [Przed przystąpieniem do serwisowania komputera](#).
2. Zdejmij [pokrywę boczną](#).

Informacje na temat zadania

Na ilustracjach przedstawiono umiejscowienie i procedurę wymontowywania dysku SSD.



1x
M2x3.5



1



2



Kroki

1. Wykręć śrubę (M2x3,5) mocującą dysk SSD do płyty głównej.
2. Przesuń i zdejmij dysk półprzewodnikowy (SSD) z płyty głównej.

Moduł pamięci

Wymontowywanie modułu pamięci

Wymagania

1. Wykonaj procedurę przedstawioną w sekcji [Przed przystąpieniem do serwisowania komputera](#).
2. Zdejmij [pokrywą boczną](#).

Informacje na temat zadania

Na ilustracjach przedstawiono umiejscowienie i procedurę wymontowywania modułu pamięci.

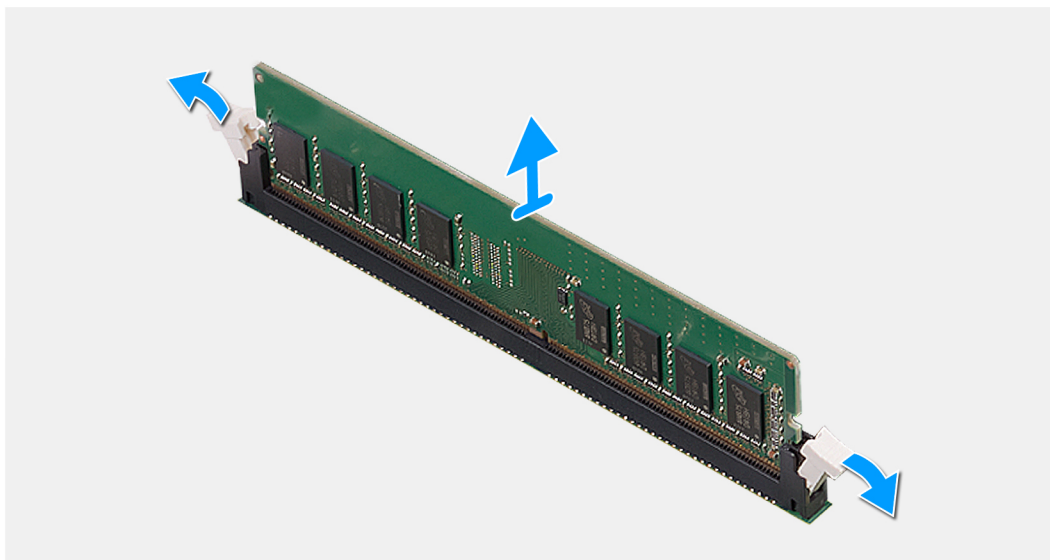
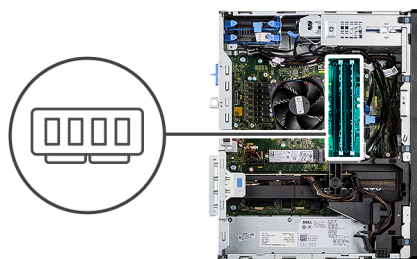

Kroki

1. Odciągnij zaciski mocujące boki modułu pamięci, aż moduł odskoczy.
2. Przesuń i wyjmij moduł pamięci z gniazda.

Instalowanie modułu pamięci

Wymagania

W przypadku wymiany elementu przed wykonaniem procedury instalacji wymontuj wcześniej zainstalowany element.

Informacje na temat zadania

Na ilustracji przedstawiono umiejscowienie i procedurę instalacji modułu pamięci.

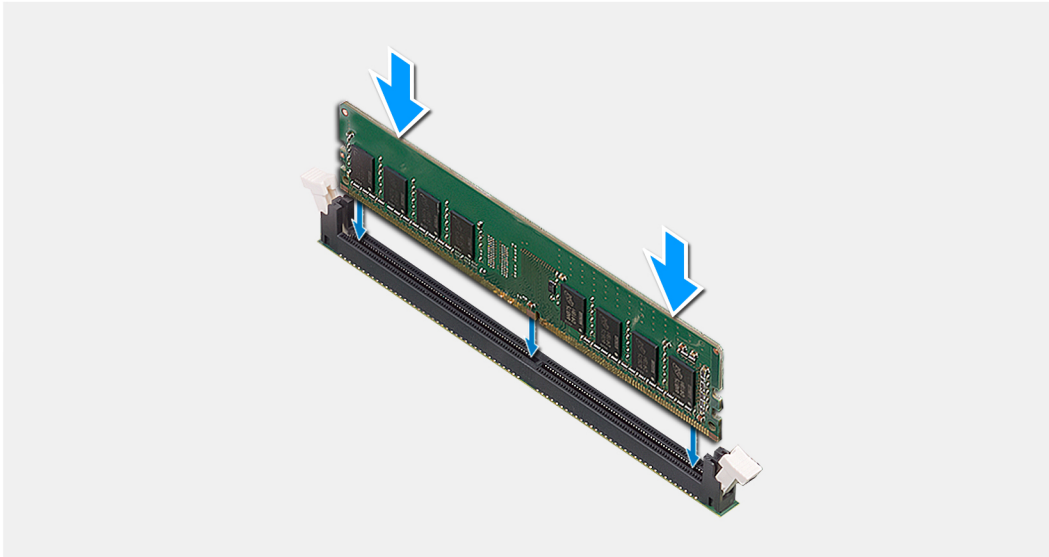
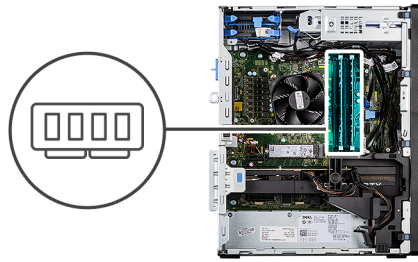

Kroki

1. Dopasuj wycięcie w module pamięci do wypustki w gnieździe.
 2. Włóż moduł pamięci do gniazda pod kątem i dociśnij, aż zostanie osadzony.
- i** **UWAGA:** Jeśli nie usłyszysz kliknięcia, wyjmij moduł pamięci i zainstaluj go ponownie.

Kolejne kroki

1. Zainstaluj [pokrywę boczną](#).
2. Wykonaj procedurę przedstawioną w sekcji [Po zakończeniu serwisowania komputera](#).

Zestaw wentylatora i radiatora procesora

Wymontowywanie zestawu wentylatora i radiatora procesora (125 W)

Wymagania

1. Wykonaj procedurę przedstawioną w sekcji [Przed przystąpieniem do serwisowania komputera](#).

⚠ PRZESTROGA: Radiator może się silnie nagrzewać podczas normalnego działania. Przed dotknięciem radiatora należy poczekać aż wystarczająco ostygnie.

⚠ OSTRZEŻENIE: Aby zapewnić maksymalne chłodzenie procesora, nie należy dotykać powierzchni termoprzewodzących na radiatorze procesora. Substancje oleiste na skórze dłoni mogą zmniejszyć przewodność cieplną pasty termoprzewodzącej.

2. Zdejmij [pokrywę boczną](#).

Informacje na temat zadania

Na ilustracji przedstawiono umiejscowienie i procedurę wymontowywania zestawu wentylatora i radiatora procesora (125 W).

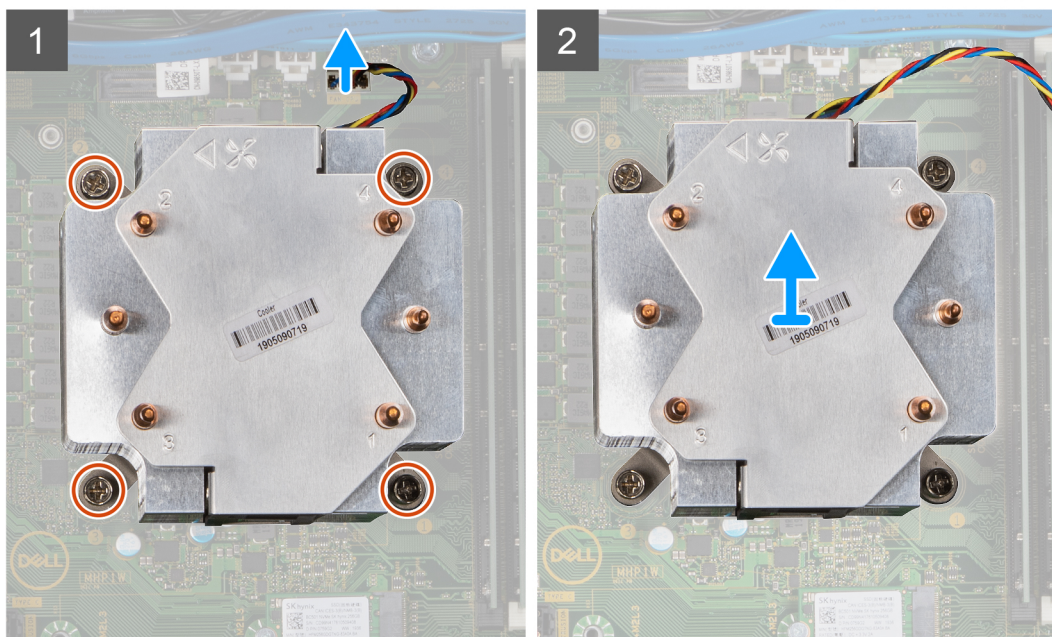
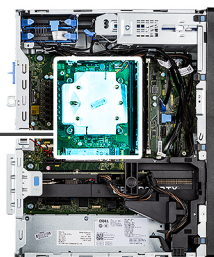

Kroki

1. Odłącz kabel wentylatora procesora od płyty głównej.
2. W kolejności odwrotnej do wskazanej na radiatorze (4->3->2->1) poluzuj śruby mocujące zestaw wentylatora i radiatora procesora do płyty głównej.
3. Zdejmij zestaw wentylatora i radiatora procesora z płyty głównej.

Wymontowywanie wentylatora procesora

Wymagania

1. Wykonaj procedurę przedstawioną w sekcji [Przed przystąpieniem do serwisowania komputera](#).
2. Zdejmij [pokrywę boczną](#).
3. Wymontuj [zestaw wentylatora i radiatora procesora](#).

Informacje na temat zadania

Na ilustracji przedstawiono umiejscowienie i procedurę wymontowywania wentylatora procesora.



6x

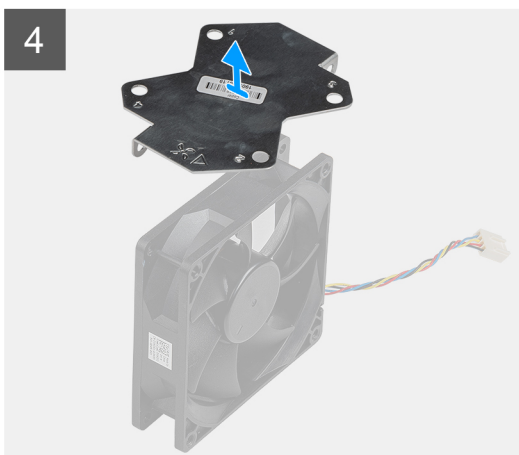
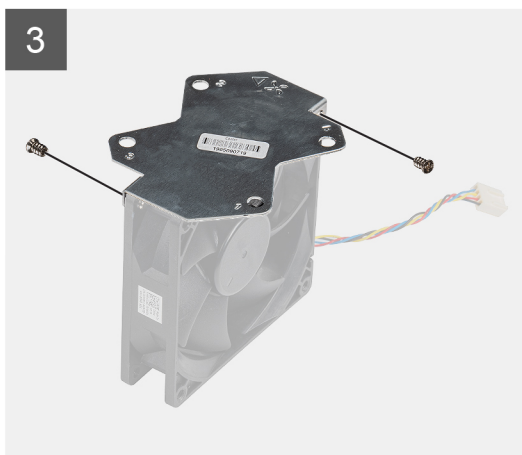

Kroki

1. Wykręć sześć śrub mocujących wentylator procesora do zestawu radiatora.
2. Wymij wentylator procesora z radiatora.
3. Wykręć dwie śruby mocujące metalową płytkę do wentylatora procesora.
4. Wymij metalową płytkę z wentylatora procesora.

Instalowanie wentylatora procesora

Wymagania

W przypadku wymiany elementu przed wykonaniem procedury instalacji wymontuj wcześniej zainstalowany element.

Informacje na temat zadania

Na ilustracji przedstawiono umiejscowienie i procedurę wymontowywania wentylatora procesora.



6x

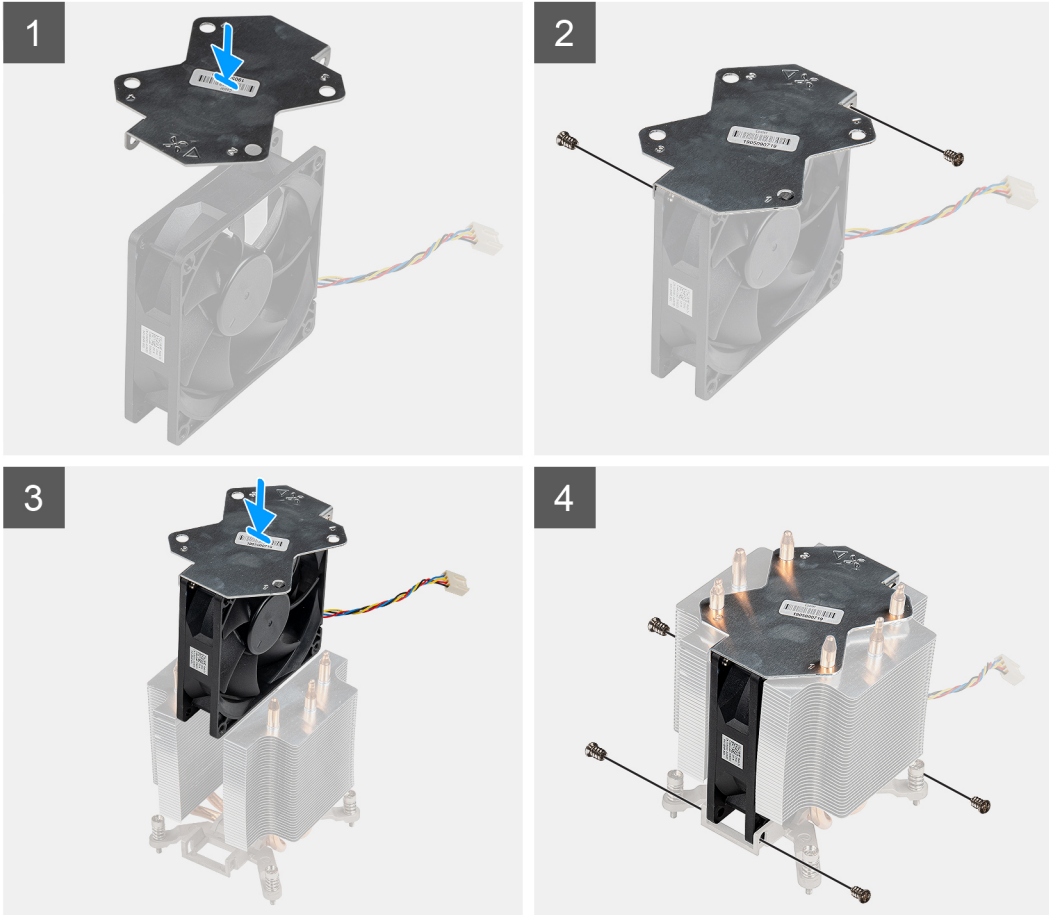

Kroki

1. Dopasuj i umieść metalową płytkę radiatora na wentylatorze procesora, a następnie wkręć dwie śruby mocujące metalową płytkę do wentylatora procesora.
2. Umieść wentylator procesora w gnieździe w radiatorze.
3. Wkręć sześć śrub mocujących wentylator procesora do zestawu radiatora.

Kolejne kroki

1. Zainstaluj [zestaw wentylatora i radiatora procesora](#).
2. Zainstaluj [pokrywę boczną](#).
3. Wykonaj procedurę przedstawioną w sekcji [Po zakończeniu serwisowania komputera](#).

Instalowanie zestawu wentylatora i radiatora procesora (125 W)

Wymagania

W przypadku wymiany elementu przed wykonaniem procedury instalacji wymontuj wcześniej zainstalowany element.

- i UWAGA:** W przypadku instalowania procesora lub radiatora należy użyć pasty termoprzewodzącej dostarczonej w zestawie, aby zapewnić właściwe odprowadzanie ciepła.

Informacje na temat zadania

Na ilustracjach przedstawiono umiejscowienie i procedurę instalowania wentylatora i radiatora procesora (125 W).

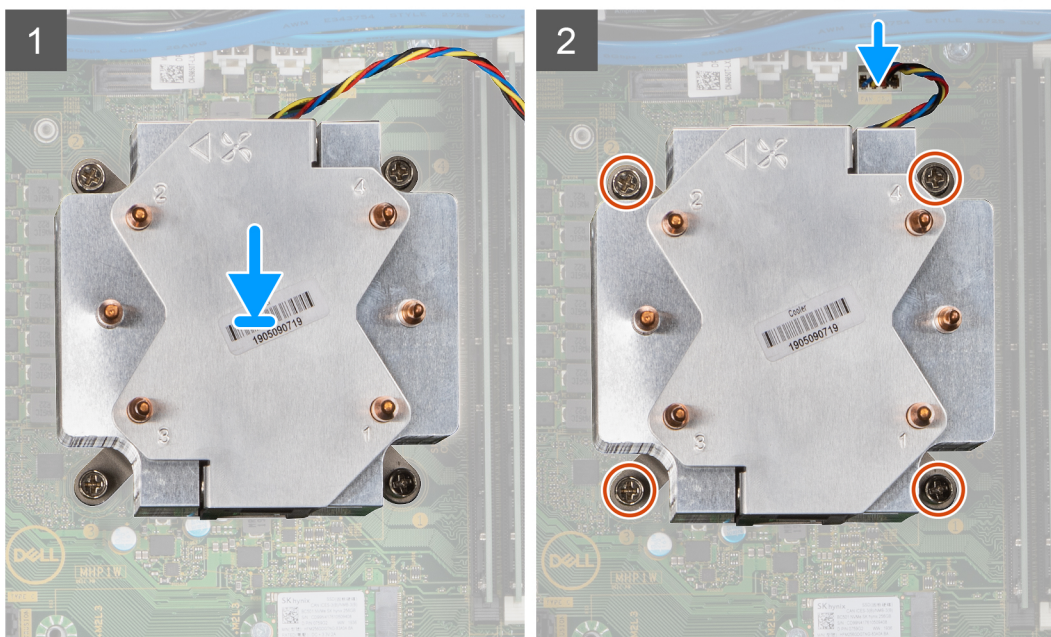
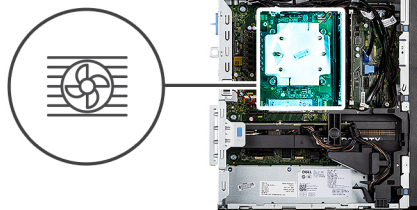

Kroki

1. Dopasuj śruby w zestawie wentylatora i radiatora procesora do otworów w płycie głównej i umieść zestaw wentylatora procesora i radiatora na płycie głównej.
UWAGA: Upewnij się, że symbol trójkąta jest skierowany ku tyłowi komputera.
2. W kolejności wskazanej na radiatorze (1->2->3->4) dokręć śruby mocujące zestaw wentylatora i radiatora procesora do płyty głównej.
UWAGA: Wkręć śruby w kolejności (1, 2, 3, 4) wskazanej na zestawie radiatora.
3. Podłącz kabel wentylatora procesora do złącza na płycie głównej.

Kolejne kroki

1. Zainstaluj [pokrywą boczną](#).
2. Wykonaj procedurę przedstawioną w sekcji [Po zakończeniu serwisowania komputera](#).

Wymontowywanie zestawu wentylatora i radiatora procesora 65 W

Wymagania

1. Wykonaj procedurę przedstawioną w sekcji [Przed przystąpieniem do serwisowania komputera](#).

PRZESTROGA: Radiator może się silnie nagrzewać podczas normalnego działania. Przed dotknięciem radiatora należy poczekać aż wystarczająco ostygnie.

OSTRZEŻENIE: Aby zapewnić maksymalne chłodzenie procesora, nie należy dotykać powierzchni termoprzewodzących na radiatorze procesora. Substancje oleiste na skórze dłoni mogą zmniejszyć przewodność cieplną pasty termoprzewodzącej.

2. Zdejmij pokrywę boczną.

Informacje na temat zadania

Na ilustracjach przedstawiono umiejscowienie i procedurę wymontowywania zestawu wentylatora i radiatora procesora.

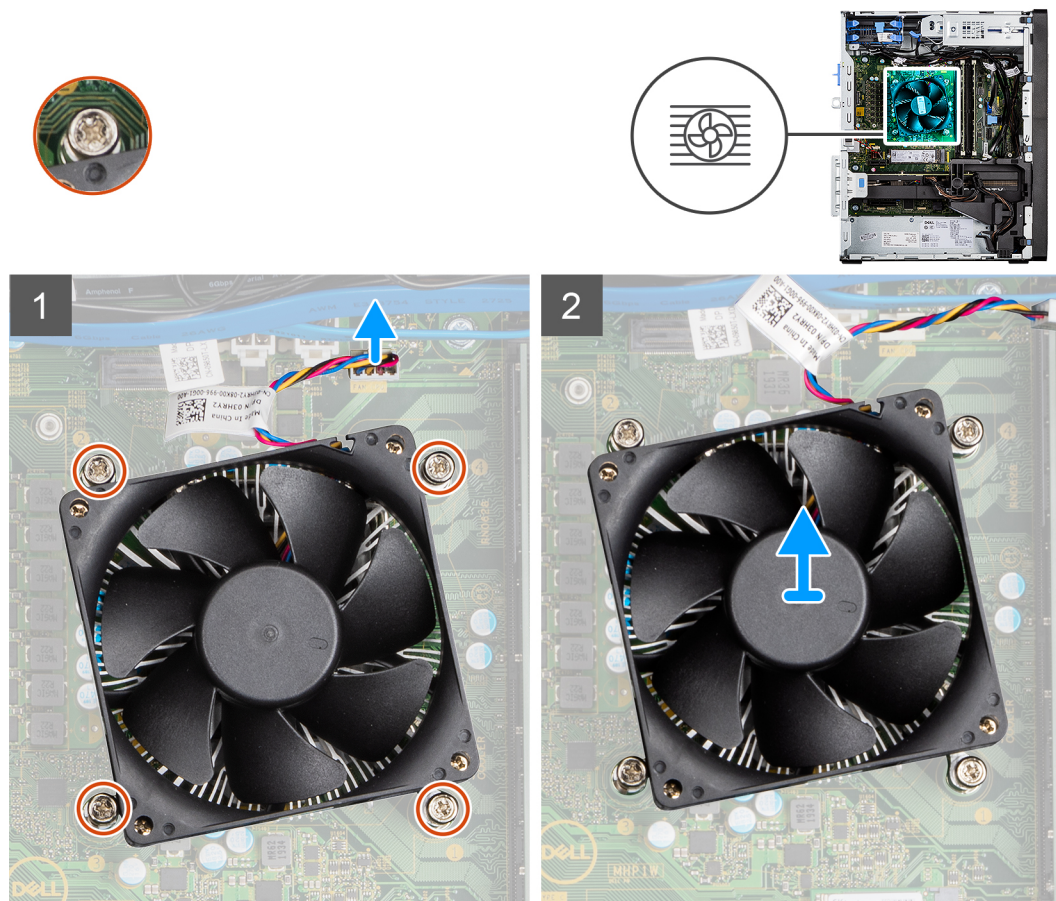

Kroki

1. Odłącz kabel wentylatora procesora od płyty głównej.
2. Poluzuj cztery śruby mocujące zestaw wentylatora i radiatora procesora do płyty głównej.
3. Wyjmij zestaw wentylatora i radiatora procesora z płyty głównej.

Instalowanie zestawu wentylatora i radiatora procesora 65 W

Wymagania

UWAGA: W przypadku instalowania procesora lub radiatora należy użyć pasty termoprzewodzącej dostarczonej w zestawie, aby zapewnić właściwe odprowadzanie ciepła.

Informacje na temat zadania

Na ilustracji przedstawiono umiejscowienie i procedurę instalowania zestawu wentylatora i radiatora procesora.

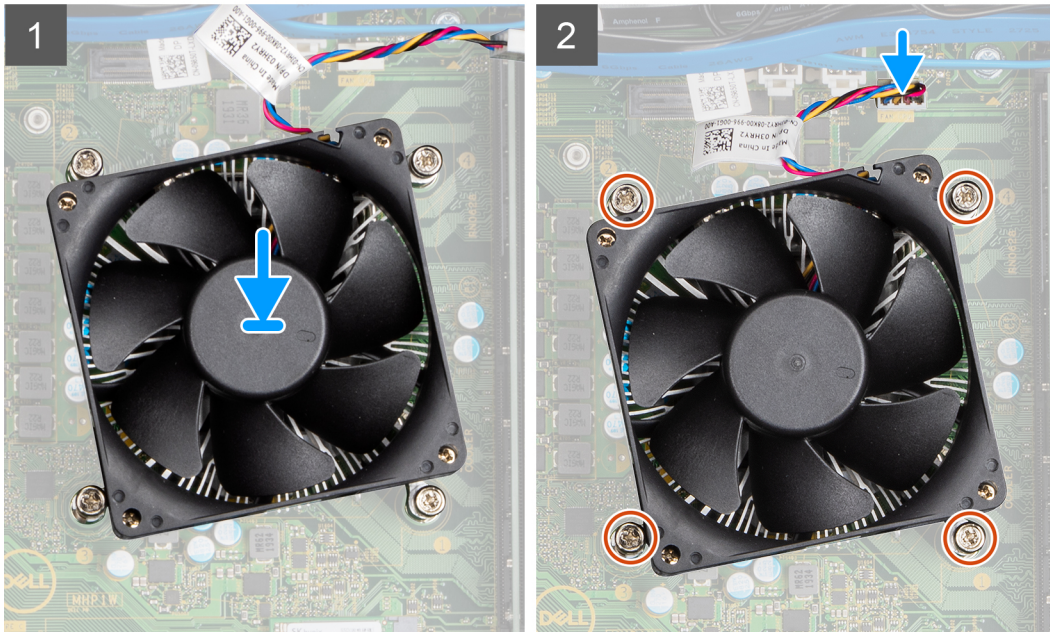

Kroki

1. Dopasuj śruby mocujące w zestawie wentylatora i radiatora procesora do otworów w płycie głównej.
2. Dokręć cztery śruby mocujące zestaw wentylatora i radiatora procesora do płyty głównej.
3. Podłącz kabel wentylatora procesora do złącza na płycie głównej.

Kolejne kroki

1. Zainstaluj [pokrywę boczną](#).
2. Wykonaj procedurę przedstawioną w sekcji [Po zakończeniu serwisowania komputera](#).

Procesor

Wymontowywanie procesora

Wymagania

1. Wykonaj procedurę przedstawioną w sekcji [Przed przystąpieniem do serwisowania komputera](#).
2. Zdejmij [pokrywę boczną](#).
3. Wyjmij [zestaw wentylatora i radiatora procesora 125 W](#) lub [zestaw wentylatora i radiatora procesora](#).

 **UWAGA:** Po wyłączeniu komputera procesor może być nadal gorący. Przed wymontowaniem procesora poczekaj, aż ostygnie.

Informacje na temat zadania

Na ilustracji przedstawiono umiejscowienie i procedurę wymontowywania procesora.

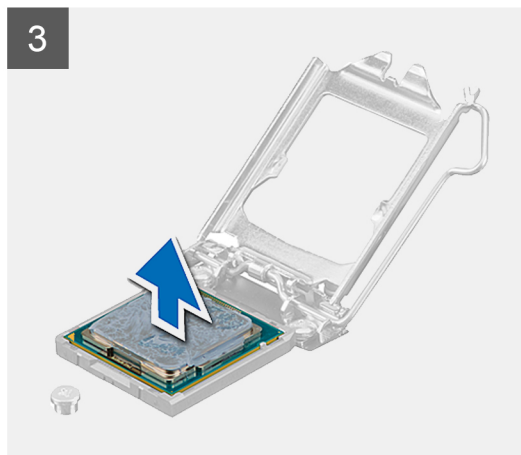
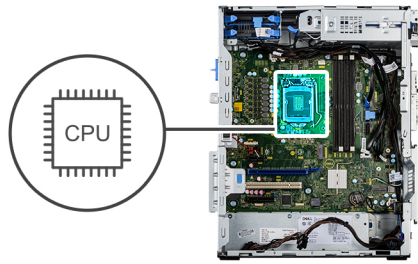

Kroki

1. Naciśnij dźwignię zwalniającą procesor i wypchnij ją na zewnątrz, aby uwolnić ją spod zaczepu.
2. Pociągnij dźwignię do góry i zdejmij osłonę procesora.

 **OSTRZEŻENIE:** Podczas wyjmowania procesora nie dotykaj styków i nie dopuść, aby do gniazda przedostały się ciała obce.

3. Delikatnie wyjmij procesor z gniazda.

Instalowanie procesora

Wymagania

W przypadku wymiany elementu przed wykonaniem procedury instalacji wymontuj wcześniej zainstalowany element.

Informacje na temat zadania

Na ilustracji przedstawiono umiejscowienie i procedurę instalacji procesora.

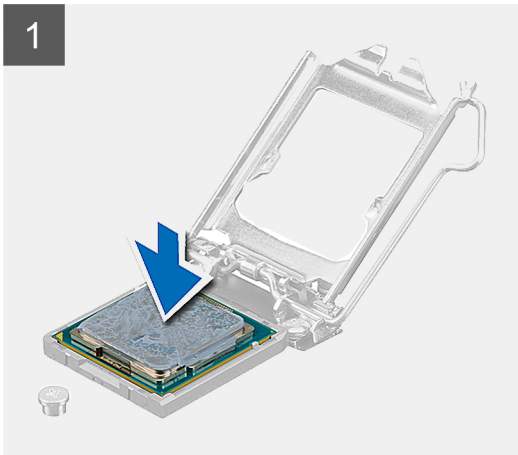
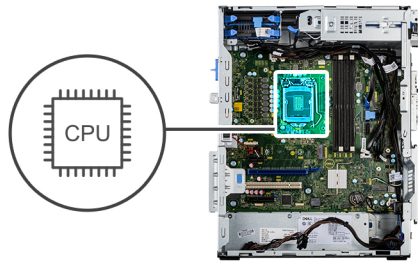

Kroki

1. Upewnij się, że dźwignia zwalniana na gnieździe procesora znajduje się w pozycji otwartej.
2. Dopasuj wycięcia procesora do wypustek gniazda procesora, a następnie umieść procesor w gnieździe procesora.
i UWAGA: Styk nr 1 jest oznaczony trójkątem w jednym z narożników procesora. Ten trójkąt należy dopasować do odpowiadającego mu trójkąta oznaczającego styk nr 1 gniazda procesora. Procesor jest prawidłowo osadzony, gdy jego wszystkie cztery narożniki znajdują się na tej samej wysokości. Jeśli niektóre narożniki znajdują się wyżej niż inne, procesor nie jest osadzony prawidłowo.
3. Kiedy procesor jest już w pełni osadzony w gnieździe, obróć dźwignię zwalniana w dół i umieść ją pod zaczepem w pokrywie procesora.

Kolejne kroki

1. Zainstaluj [zestaw wentylatora i radiatora procesora 125 W](#) lub [zestaw wentylatora i radiatora procesora](#).
2. Zainstaluj [pokrywę boczną](#).
3. Wykonaj procedurę przedstawioną w sekcji [Po zakończeniu serwisowania komputera](#).

Karta graficzna

Wymontowywanie karty rozszerzenia

Wymagania

1. Wykonaj procedurę przedstawioną w sekcji [Przed przystąpieniem do serwisowania komputera](#).
2. Zdejmij [pokrywą boczną](#).

Informacje na temat zadania

Na ilustracjach przedstawiono umiejscowienie i procedurę wymontowywania karty rozszerzeń.

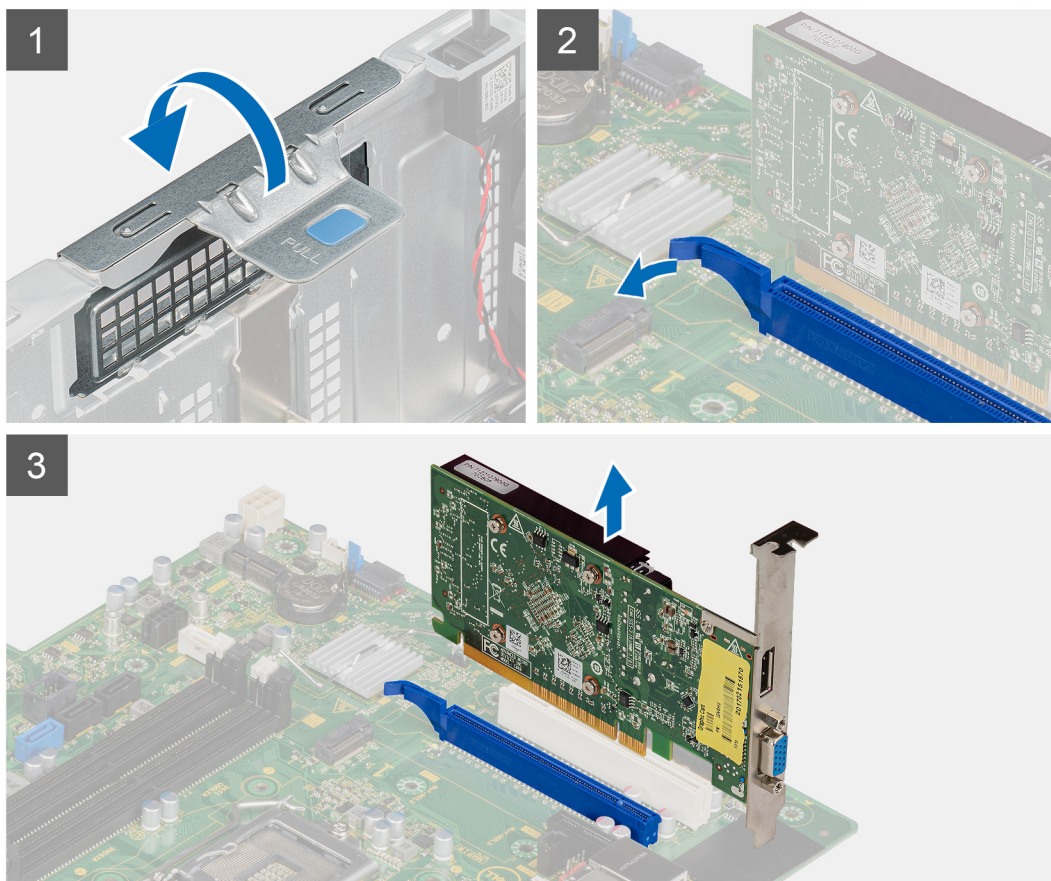

Kroki

1. Odszukaj kartę rozszerzenia (PCI-Express).
2. Unieś zaczep, aby otworzyć drzwiczki PCIe.
3. Naciśnij i przytrzymaj zaczep mocujący w gnieździe karty rozszerzenia, a następnie wyjmij kartę z gniazda.

Instalowanie karty rozszerzenia

Wymagania

W przypadku wymiany elementu przed wykonaniem procedury instalacji wymontuj wcześniej zainstalowany element.

Informacje na temat zadania

Na ilustracjach przedstawiono umiejscowienie i procedurę instalacji karty rozszerzeń.

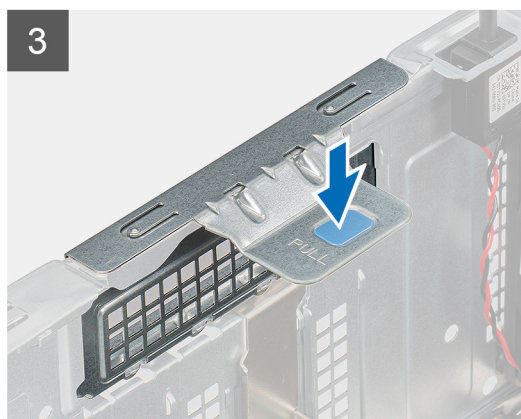
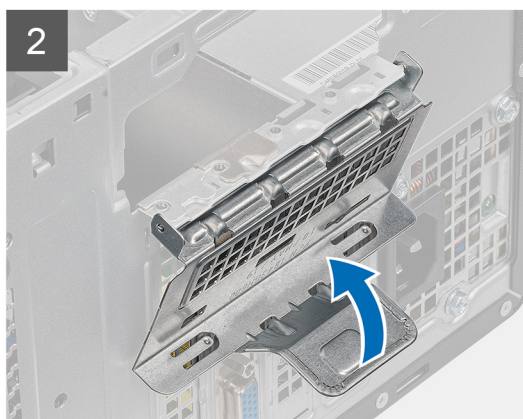
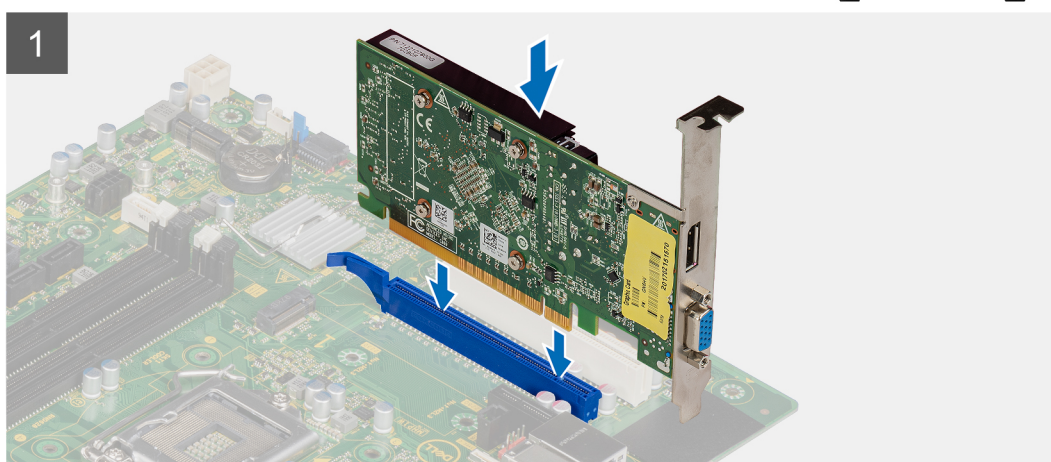

Kroki

1. Dopasuj kartę rozszerzenia do gniazda PCI-Express na płycie głównej.
2. Podłącz kartę rozszerzenia do złącza, dopasowując ją do wypustki, i wciśnij ją mocno. Upewnij się, że karta jest mocno osadzona w gnieździe.
3. Unieś zaczep, aby zamknąć drzwiczki PCIe.

Kolejne kroki

1. Zainstaluj [pokrywą boczną](#).
2. Wykonaj procedurę przedstawioną w sekcji [Po zakończeniu serwisowania komputera](#).

Jednostka przetwarzania grafiki

Wymontowywanie zasilanej karty graficznej

Wymagania

1. Wykonaj procedurę przedstawioną w sekcji [Przed przystąpieniem do serwisowania komputera](#).
2. Zdejmij [pokrywą boczną](#).

Informacje na temat zadania

Na poniższych ilustracjach przedstawiono umiejscowienie i procedurę wymontowywania zasilanej karty graficznej.

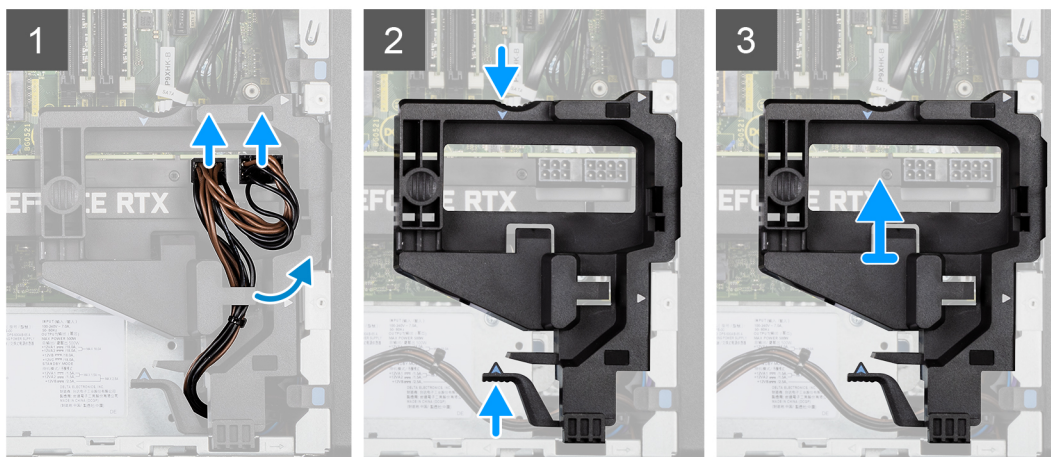

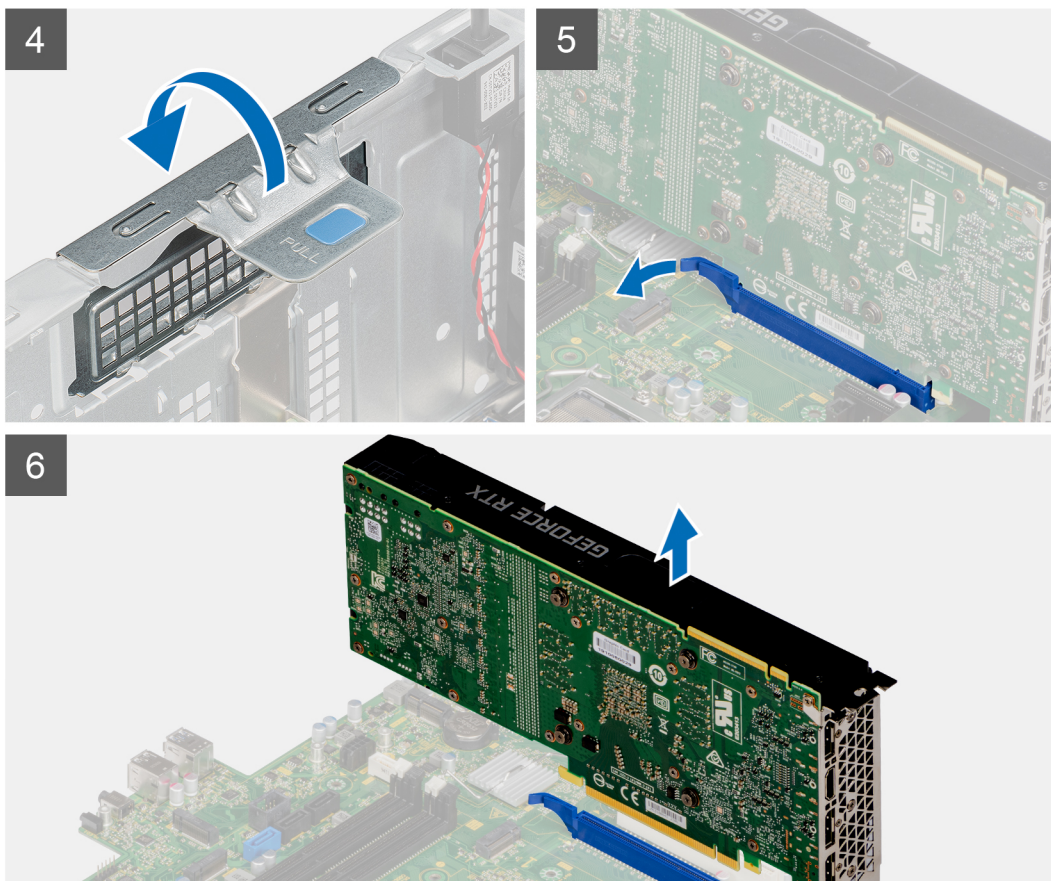

Kroki

1. Odłącz dwa kable zasilania od złącza w karcie graficznej, prowadząc je przez otwór w uchwycie kabli.
2. Wymij kabel zasilania z zacisków na uchwycie kabli.
3. Naciśnij zaciski mocujące po obu stronach uchwytu kabla zasilania i wysuń uchwyt kabli zasilanej karty graficznej z komputera.
4. Unieś zaczep, aby otworzyć drzwiczki PCIe.

Instalowanie zasilanej karty graficznej

Wymagania

W przypadku wymiany elementu przed wykonaniem procedury instalacji wymontuj wcześniej zainstalowany element.

Informacje na temat zadania

Na poniższych ilustracjach przedstawiono umiejscowienie i procedurę instalacji zasilanej karty graficznej.

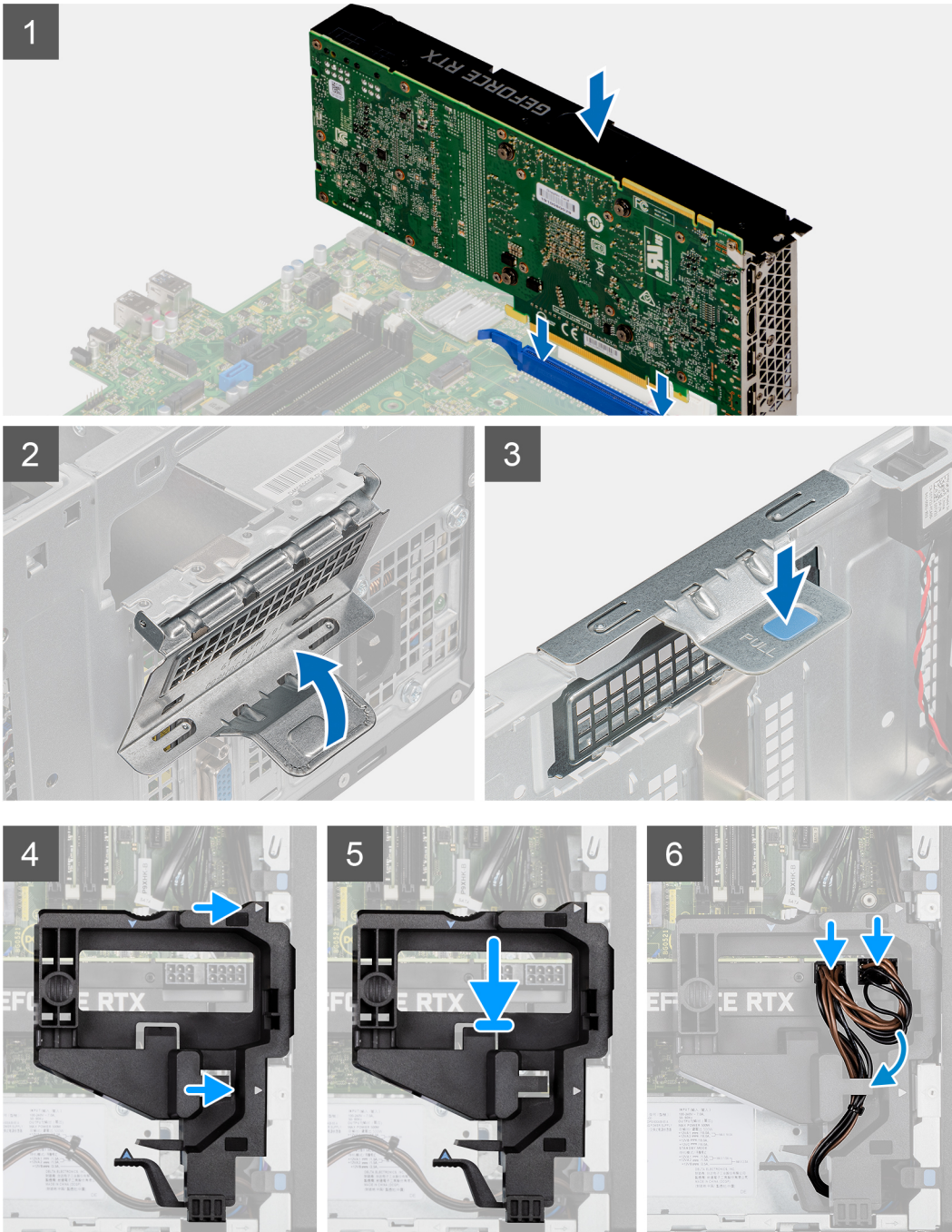

Kroki

1. Dopasuj zasilaną kartę graficzną do gniazda PCI-Express na płycie głównej.
2. Podłącz kartę do złącza, dopasowując ją do wypustki, i wciśnij ją mocno. Upewnij się, że karta jest mocno osadzona w gnieździe.
3. Unieś zaczep, aby zamknąć drzwiczki PCIe.
4. Dopasuj trójkąty na uchwycie kabli zasilanej karty graficznej do trójkątów na obudowie komputera.

5. Wsuń uchwyt kabli zasilanej karty graficznej do obudowy komputera, aż usłyszysz kliknięcie.
6. Umieść kabel przełącznika zasilania w zacisku na uchwycie kabli.
7. Podłącz dwa kable zasilania do złącza w karcie graficznej, prowadząc je przez otwór w uchwycie kabli.

Kolejne kroki

1. Zainstaluj [pokrywę boczną](#).
2. Wykonaj procedurę przedstawioną w sekcji [Po zakończeniu serwisowania komputera](#).

Bateria pastylkowa

Wymontowywanie baterii pastylkowej

Wymagania

1. Wykonaj procedurę przedstawioną w sekcji [Przed przystąpieniem do serwisowania komputera](#).
2. Zdejmij [pokrywę boczną](#).
3. Wymontuj [zasilaną kartę graficzną](#).

 **UWAGA:** Ten krok jest wymagany tylko wtedy, gdy system jest wyposażony w zasilaną kartę graficzną.

Informacje na temat zadania

Na ilustracji przedstawiono umiejscowienie i procedurę wyjmowania baterii pastylkowej.

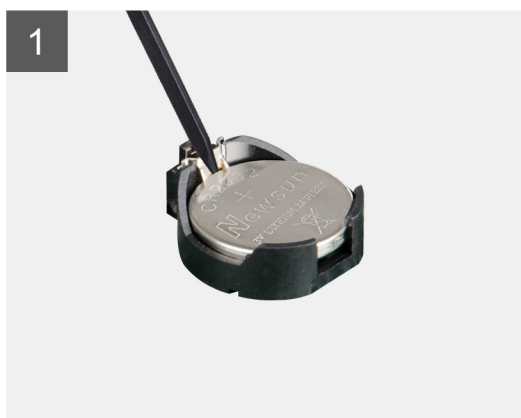
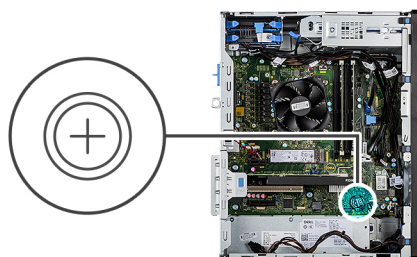

Kroki

1. Rysikiem z tworzywa sztucznego delikatnie podważ baterię pastylkową i wyjmij ją z gniazda na płycie głównej.
2. Wyjmij baterię pastylkową z komputera.

Instalowanie baterii pastylkowej

Wymagania

W przypadku wymiany elementu przed wykonaniem procedury instalacji wymontuj wcześniej zainstalowany element.

Informacje na temat zadania

Na ilustracji przedstawiono umiejscowienie i procedurę instalacji baterii pastylkowej.

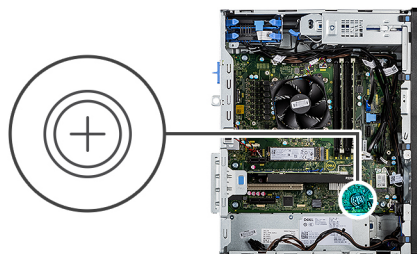

Kroki

1. Przytrzymaj baterię pastylkową stroną z biegunem dodatnim („+”) skierowaną do góry i wsuń ją pod zaczepy gniazda.
2. Dociśnij baterię, aby ją osadzić w gnieździe.

Kolejne kroki

1. Zainstaluj [zasilaną kartę graficzną](#).

i UWAGA: Ten krok jest wymagany tylko wtedy, gdy system jest wyposażony w zasilaną kartę graficzną.

2. Zainstaluj [pokrywę boczną](#).
3. Wykonaj procedurę przedstawioną w sekcji [Po zakończeniu serwisowania komputera](#).

Karta sieci WLAN

Wymontowywanie karty sieci WLAN

Wymagania

1. Wykonaj procedurę przedstawioną w sekcji [Przed przystąpieniem do serwisowania komputera](#).
2. Zdejmij [pokrywę boczną](#).
3. Wymontuj [zasilaną kartę graficzną](#).

i UWAGA: Ten krok jest wymagany tylko wtedy, gdy system jest wyposażony w zasilaną kartę graficzną.

Informacje na temat zadania

Na ilustracji przedstawiono umiejscowienie i procedurę wymontowywania karty sieci bezprzewodowej.



1x
M2x3.5

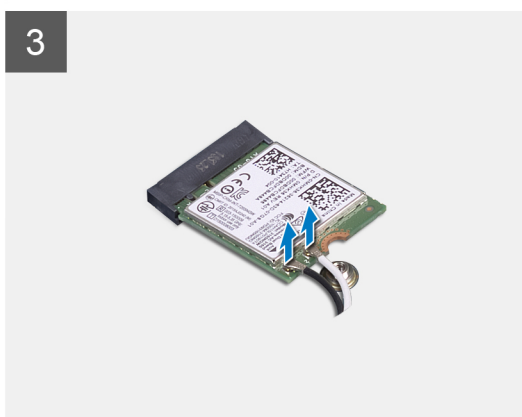
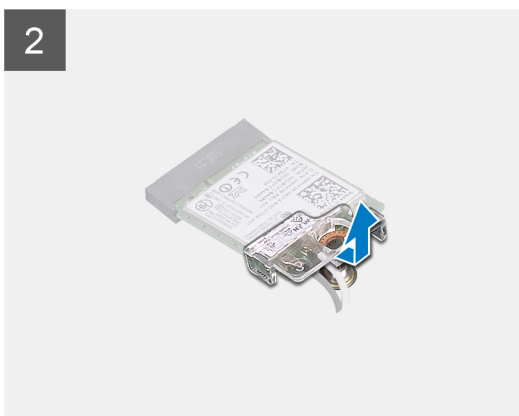
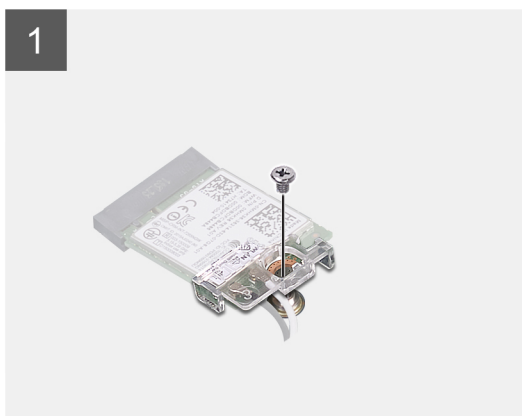

Kroki

1. Wykręć śrubę (M2x3,5) mocującą kartę sieci WLAN do płyty głównej.
2. Zdejmij klamrę karty WLAN z karty WLAN.
3. Odłącz kable antenowe od karty WLAN.
4. Wsuń i wyjmij kartę sieci WLAN z gniazda na płycie głównej.

Instalowanie karty sieci WLAN

Wymagania

W przypadku wymiany elementu przed wykonaniem procedury instalacji wymontuj wcześniej zainstalowany element.

Informacje na temat zadania

Na ilustracji przedstawiono umiejscowienie i procedurę instalacji karty sieci bezprzewodowej.



1x
M2x3.5

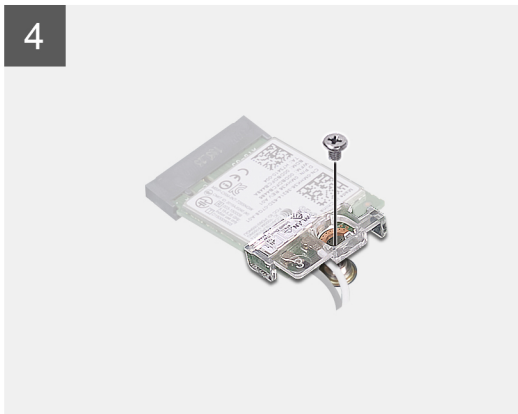
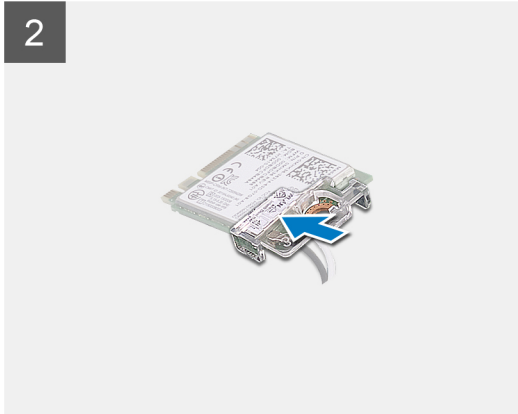
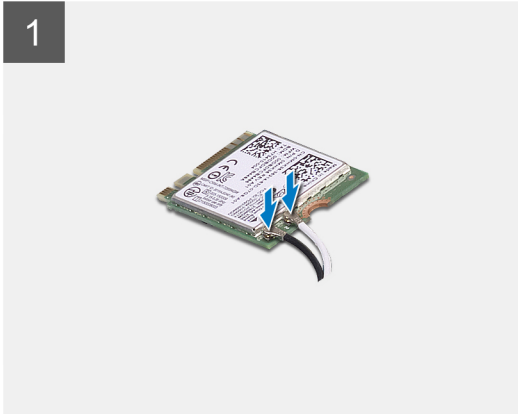
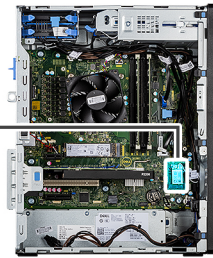

Kroki

1. Podłącz kable antenowe do karty sieci WLAN.
W poniższej tabeli przedstawiono schemat kolorów kabli antenowych karty sieci WLAN komputera.

Tabela 2. Schemat kolorów kabli antenowych

Złącza na karcie sieci bezprzewodowej	Kolor kabla antenowego
Kabel główny (biały trójkąt)	Biały
Kabel pomocniczy (czarny trójkąt)	Czarny

2. Załóż klamrę karty sieci WLAN, aby zamocować kable antenowe karty.
3. Umieść kartę WLAN w złączu na płycie głównej.
4. Wkręć śrubę (M2x3,5) mocującą zaczepek z tworzywa sztucznego do karty sieci WLAN.

Kolejne kroki

1. Zainstaluj [zasilaną kartę graficzną](#).

 **UWAGA:** Ten krok jest wymagany tylko wtedy, gdy system jest wyposażony w zasilaną kartę graficzną.

2. Zainstaluj [pokrywę boczną](#).

- Wykonaj procedurę przedstawioną w sekcji [Po zakończeniu serwisowania komputera](#).

Płaski napęd optyczny

Wymontowywanie płaskiego napędu optycznego

Wymagania

- Wykonaj procedurę przedstawioną w sekcji [Przed przystąpieniem do serwisowania komputera](#).
- Zdejmij [pokrywę boczną](#).

Informacje na temat zadania

Na ilustracjach przedstawiono umiejscowienie i procedurę wymontowywania płaskiego napędu optycznego.

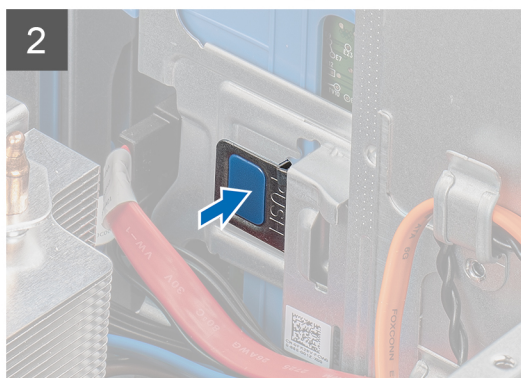
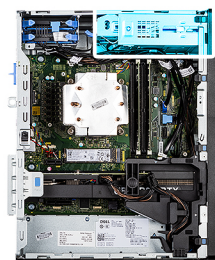

Kroki

- Odłącz kabel danych i kabel zasilania od napędu optycznego.
- Naciśnij zaczep mocujący, aby uwolnić napęd optyczny z obudowy.
- Przesuń i wyjmij napęd optyczny z gniazda.

Instalowanie płaskiego napędu optycznego

Wymagania

W przypadku wymiany elementu przed wykonaniem procedury instalacji wymontuj wcześniej zainstalowany element.

Informacje na temat zadania

Na ilustracjach przedstawiono umiejscowienie i procedurę instalacji płaskiego napędu optycznego.

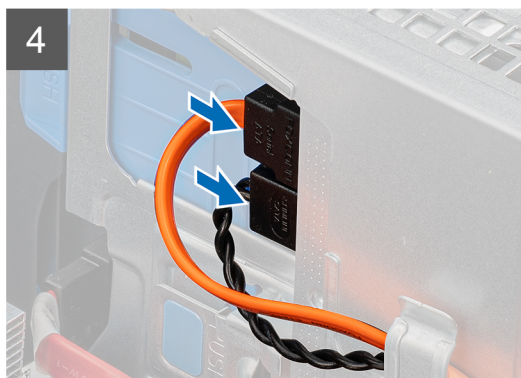
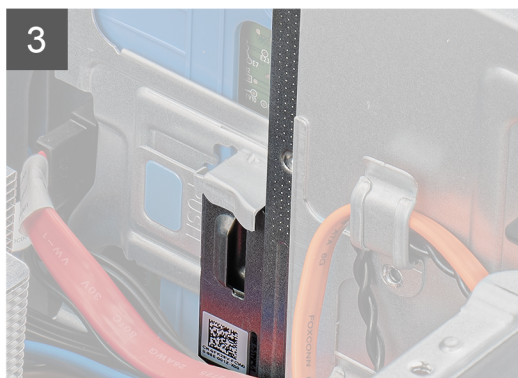
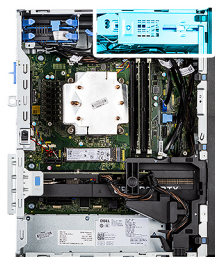

Kroki

1. Włóż zestaw płaskiego napędu optycznego do gniazda.
2. Wsuń zestaw płaskiego napędu optycznego, aż zaskoczy na miejscu.
3. Umieść kabel zasilania i kabel danych w prowadnicach, a następnie podłącz kable do napędu optycznego.

Kolejne kroki

1. Zainstaluj [pokrywą boczną](#).
2. Wykonaj procedurę przedstawioną w sekcji [Po zakończeniu serwisowania komputera](#).

Wspornik płaskiego napędu optycznego

Wymontowywanie klamry płaskiego napędu optycznego

Wymagania

1. Wykonaj procedurę przedstawioną w sekcji [Przed przystąpieniem do serwisowania komputera](#).
2. Zdejmij [pokrywę boczną](#).
3. Wymontuj [płaski napęd optyczny](#).

Informacje na temat zadania

Na ilustracjach przedstawiono umiejscowienie i procedurę wymontowywania klamry płaskiego napędu optycznego.

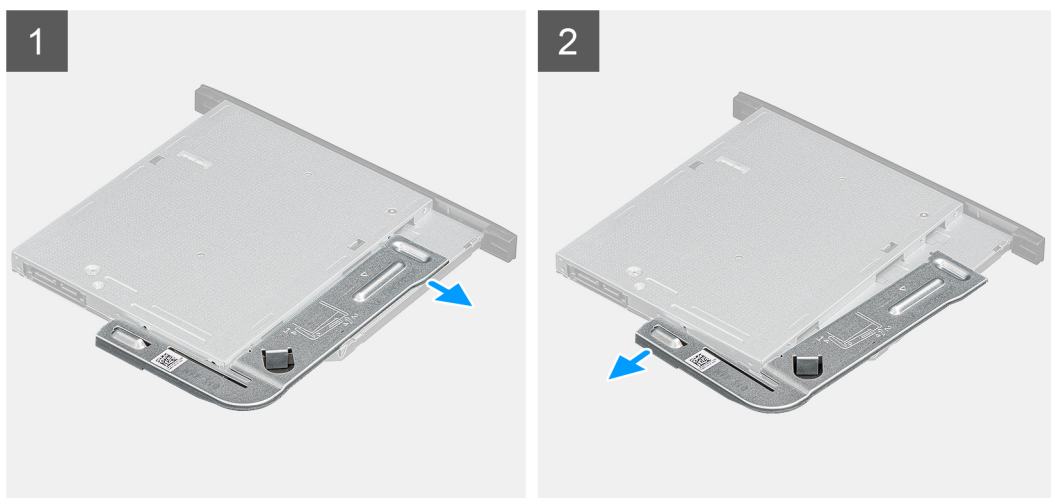

Kroki

1. Podważ klamrę płaskiego napędu optycznego, aby uwolnić ją ze szczelin w napędzie.
2. Zdejmij klamrę z napędu optycznego

Instalowanie klamry płaskiego napędu optycznego

Wymagania

W przypadku wymiany elementu przed wykonaniem procedury instalacji wymontuj wcześniej zainstalowany element.

Informacje na temat zadania

Na ilustracjach przedstawiono umiejscowienie i procedurę instalacji klamry płaskiego napędu optycznego.

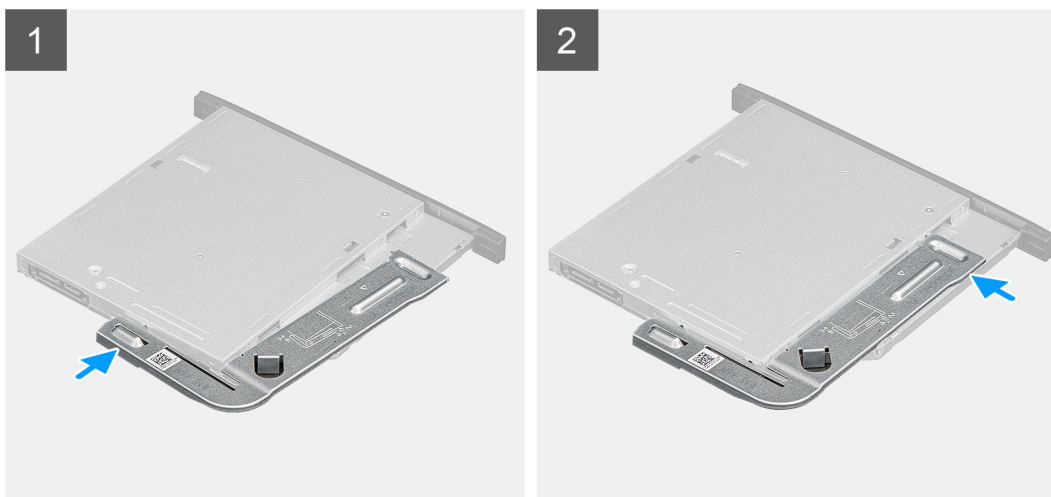

Kroki

1. Wyrównaj klamrę napędu optycznego do szczelin w napędzie.
2. Zatrzaśnij klamrę na napędzie optycznym.

Kolejne kroki

1. Zainstaluj [płaski napęd optyczny](#).
2. Zainstaluj [pokrywę boczną](#).
3. Wykonaj procedurę przedstawioną w sekcji [Po zakończeniu serwisowania komputera](#).

wentylator obudowy

Demontaż wentylatora obudowy

Wymagania

1. Wykonaj procedurę przedstawioną w sekcji [Przed przystąpieniem do serwisowania komputera](#).
2. Zdejmij [pokrywę boczną](#).

Informacje na temat zadania

Na ilustracji przedstawiono umiejscowienie i procedurę wymontowywania wentylatora obudowy.

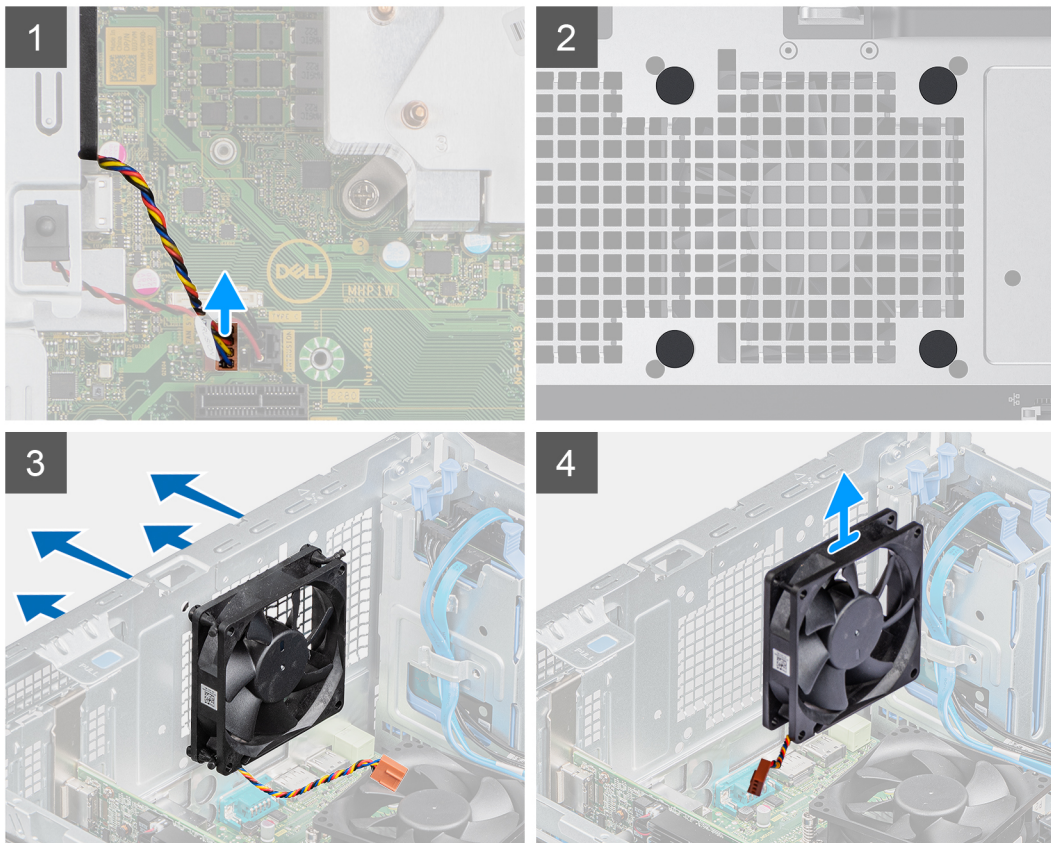
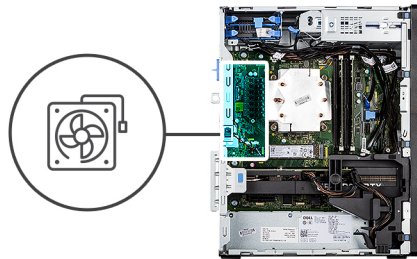

Kroki

1. Odszukaj wentylator obudowy.
2. Odłącz kabel wentylatora od złącza na płycie głównej.
3. Delikatnie pociągnij gumowe pierścienie, aby uwolnić wentylator z obudowy komputera.
4. Wymij wentylator z obudowy.

Instalowanie wentylatora obudowy

Wymagania

W przypadku wymiany elementu przed wykonaniem procedury instalacji wymontuj wcześniej zainstalowany element.

Informacje na temat zadania

Na poniższych ilustracjach przedstawiono umiejscowienie i procedurę instalacji wentylatora obudowy.

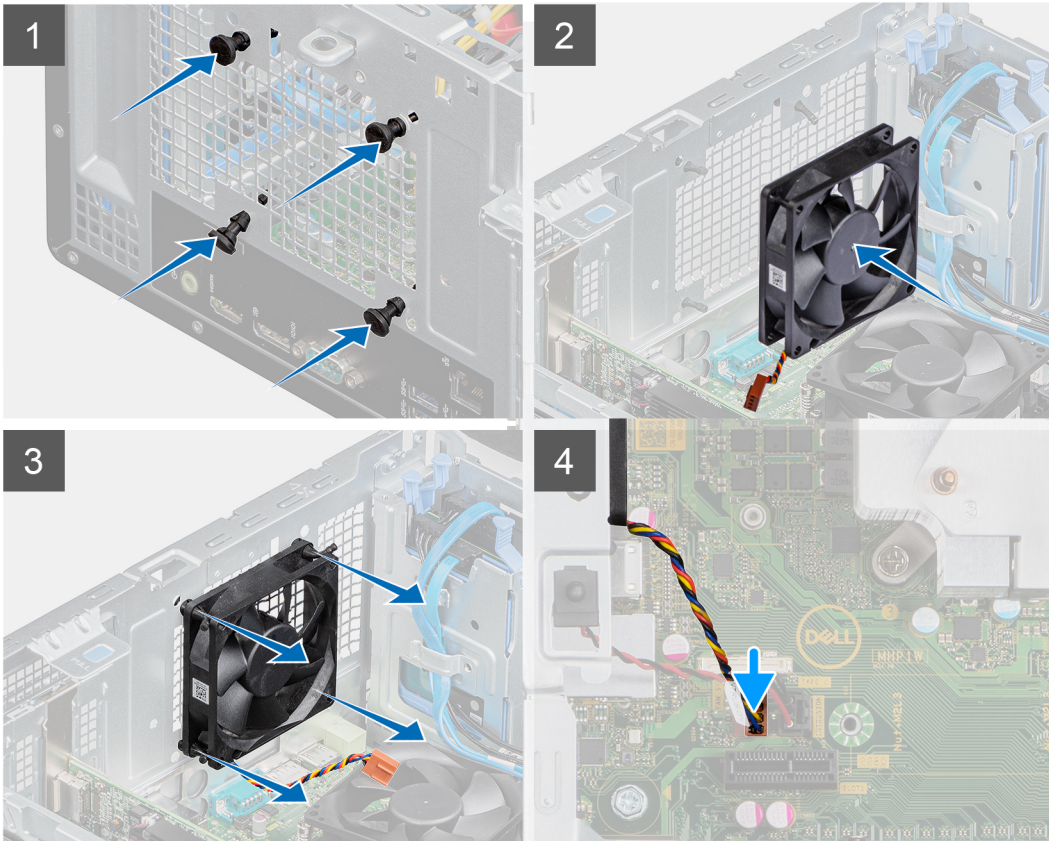
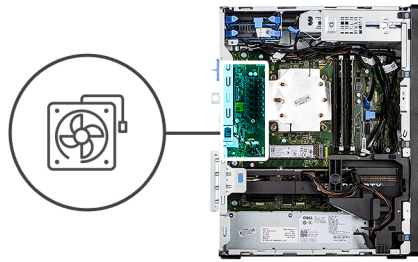

Kroki

1. Włóż gumowe pierścienie do obudowy komputera.
2. Wyrównaj otwory w wentylatorze z gumowymi krążkami na obudowie.
3. Włóż gumowe pierścienie do gniazd w wentylatorze i pociągnij pierścienie, aż wentylator zostanie osadzony na miejscu.
4. Podłącz kabel wentylatora do złącza na płycie głównej.

Kolejne kroki

1. Zainstaluj [pokrywą boczną](#).
2. Wykonaj procedurę przedstawioną w sekcji [Po zakończeniu serwisowania komputera](#).

Radiator regulatora napięcia

Wymontowywanie radiatora VR

Wymagania

1. Wykonaj procedurę przedstawioną w sekcji [Przed przystąpieniem do serwisowania komputera](#).

PRZESTROGA: Radiator może się silnie nagrzewać podczas normalnego działania. Przed dotknięciem radiatora należy zaczekać aż wystarczająco ostygnie.

OSTRZEŻENIE: Aby zapewnić maksymalne chłodzenie procesora, nie należy dotykać powierzchni termoprzewodzących na radiatorze procesora. Substancje oleiste na skórze dłoni mogą zmniejszyć przewodność cieplną pasty termoprzewodzącej.

2. Zdejmij pokrywę boczną.

Informacje na temat zadania

Na ilustracji przedstawiono umiejscowienie i procedurę wymontowywania radiatora z regulatorem napięcia.

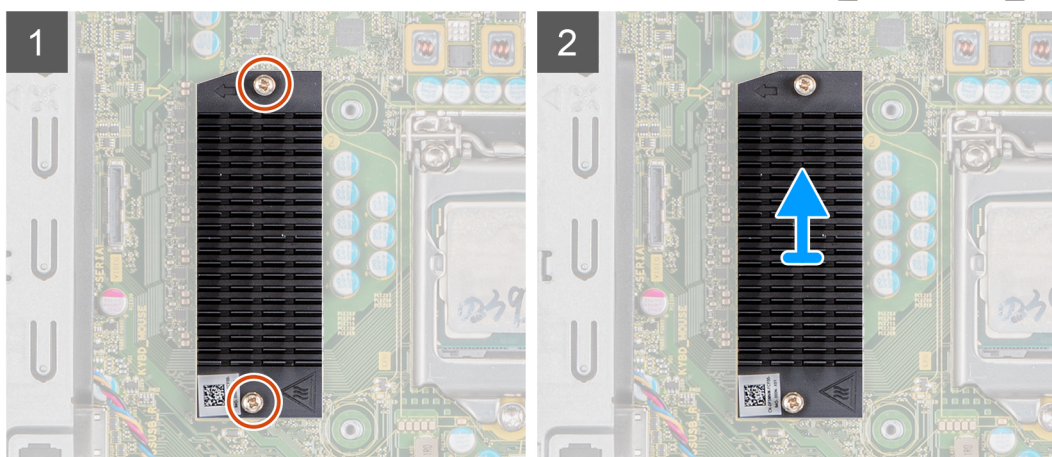

Kroki

1. Poluzuj dwie śruby mocujące radiator VR do płyty głównej.
2. Zdejmij radiator VR z płyty głównej.

Instalowanie radiatora VR

Wymagania

W przypadku wymiany elementu przed wykonaniem procedury instalacji wymontuj wcześniej zainstalowany element.

Informacje na temat zadania

Na ilustracji przedstawiono umiejscowienie i procedurę instalacji radiatora z regulatorem napięcia.

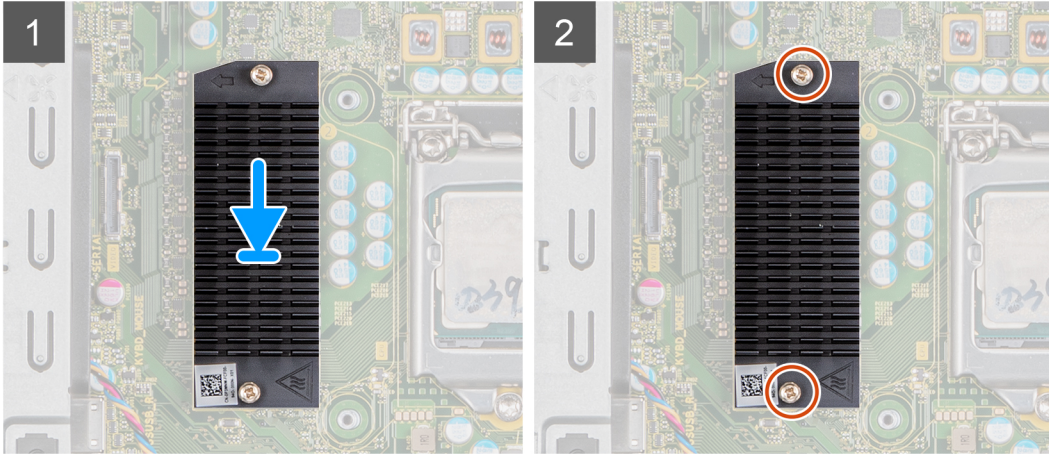

Kroki

1. Zdejmij powłokę znajdującą się za modulem radiatora regulatora napięcia.
2. Dopasuj i przyklej radiator regulatora napięcia do płyty głównej.
3. Dokręć dwie śruby mocujące radiator regulatora napięcia do płyty głównej.

Kolejne kroki

1. Zainstaluj [pokrywę boczną](#).
2. Wykonaj procedurę przedstawioną w sekcji [Po zakończeniu serwisowania komputera](#).

Głośnik

Wymontowywanie głośnika

Wymagania

1. Wykonaj procedurę przedstawioną w sekcji [Przed przystąpieniem do serwisowania komputera](#).
2. Zdejmij [pokrywę boczną](#).

Informacje na temat zadania

Na poniższych ilustracjach przedstawiono umiejscowienie i procedurę wymontowywania głośnika.

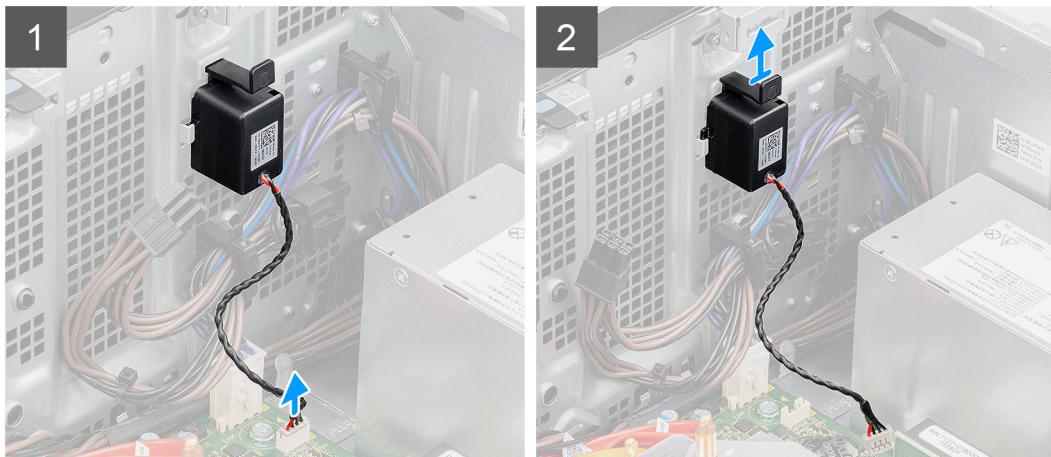
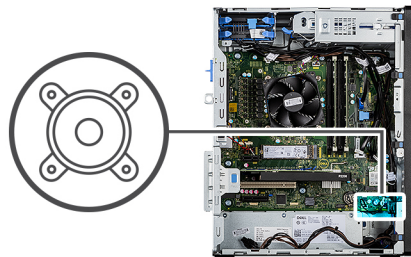

Kroki

1. Odłącz kabel głośnikowy od złącza na płycie głównej.
2. Naciśnij zaczep i wsuń głośnik razem z kablem do gniazda w obudowie.

Instalowanie głośnika

Wymagania

W przypadku wymiany elementu przed wykonaniem procedury instalacji wymontuj wcześniej zainstalowany element.

Informacje na temat zadania

Na ilustracji przedstawiono umiejscowienie i procedurę instalacji głośników.

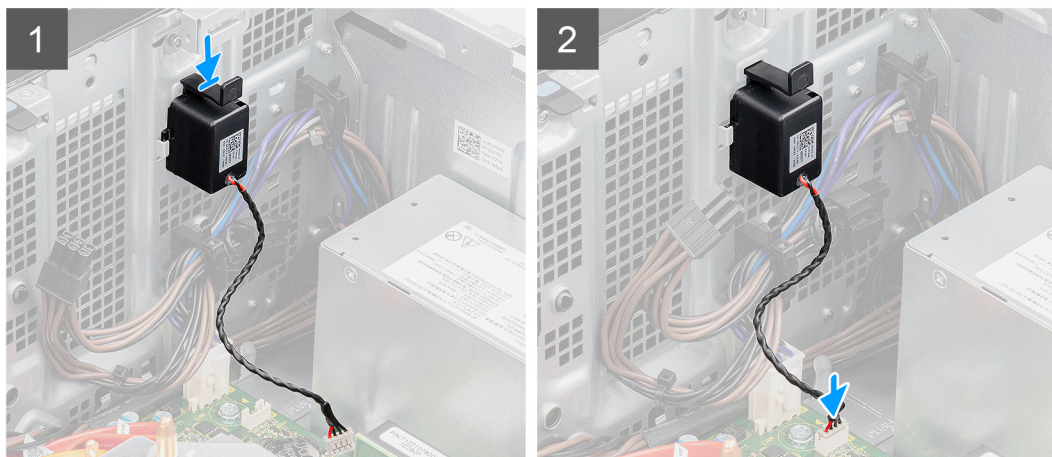
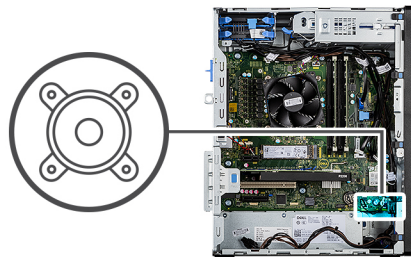

Kroki

1. Naciśnij głośnik i wsuń go do gniazda w obudowie, aż zostanie osadzony.
2. Podłącz kabel głośników do złącza na płycie głównej.

Kolejne kroki

1. Zainstaluj [pokrywę boczną](#).
2. Wykonaj procedurę przedstawioną w sekcji [Po zakończeniu serwisowania komputera](#).

Przycisk zasilania

Wymontowywanie przycisku zasilania

Wymagania

1. Wykonaj procedurę przedstawioną w sekcji [Przed przystąpieniem do serwisowania komputera](#).
2. Zdejmij [pokrywę boczną](#).
3. Zdejmij [ramkę przednią](#).

Informacje na temat zadania

Na poniższych ilustracjach przedstawiono umiejscowienie i procedurę wymontowywania przycisku zasilania.

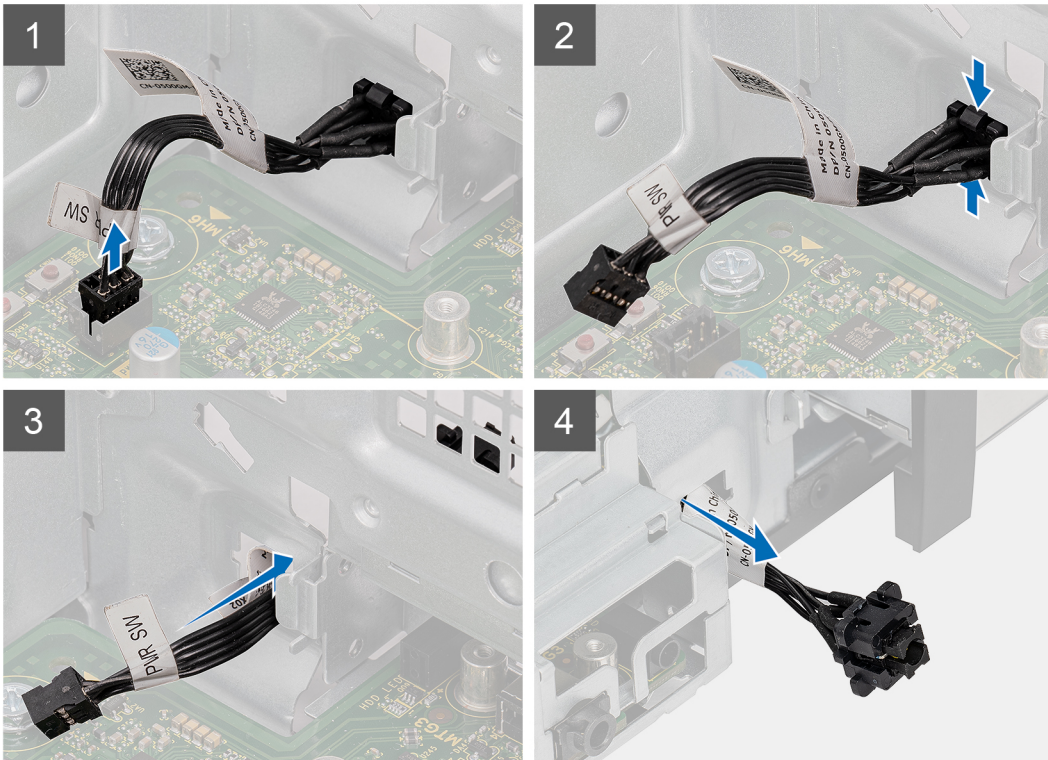

Kroki

1. Odłącz kabel przycisku zasilania od złącza na płycie głównej.
2. Naciśnij zatrzaski zwalniające na głowicy przycisku zasilania i wysuń kabel przycisku zasilania z przedniej części obudowy komputera.
3. Wymij kabel przycisku zasilania z komputera.

Instalowanie przycisku zasilania

Wymagania

W przypadku wymiany elementu przed wykonaniem procedury instalacji wymontuj wcześniej zainstalowany element.

Informacje na temat zadania

Na poniższych ilustracjach przedstawiono umiejscowienie i procedurę instalacji przycisku zasilania.

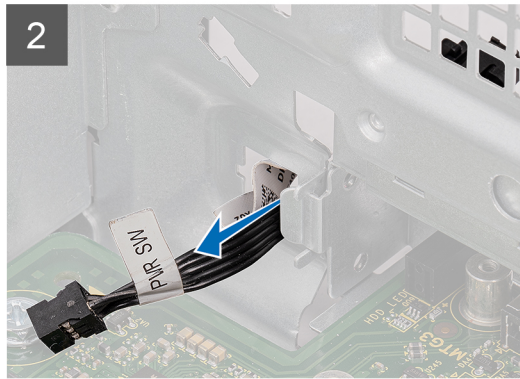

Kroki

1. Umieść kabel przycisku zasilania w gnieździe z przodu komputera i dociśnij głowicę przycisku zasilania, aby go osadzić w obudowie.
2. Podłącz kabel przycisku zasilania do złącza na płycie głównej.

Kolejne kroki

1. Zainstaluj [ramkę przednią](#).
2. Zainstaluj [pokrywę boczną](#).
3. Wykonaj procedurę przedstawioną w sekcji [Po zakończeniu serwisowania komputera](#).

Zasilacz

Wymontowywanie zasilacza

Wymagania

1. Wykonaj procedurę przedstawioną w sekcji [Przed przystąpieniem do serwisowania komputera](#).
2. Zdejmij [pokrywę boczną](#).
3. Wymontuj [zestaw wentylatora i radiatora procesora](#).

 **UWAGA:** Przed odłączeniem kabli należy zanotować ich rozmieszczenie, aby można je było prawidłowo ułożyć podczas instalowania zasilacza.

Informacje na temat zadania

Na poniższych ilustracjach przedstawiono umiejscowienie i procedurę wymontowywania zasilacza.



3x
#6-32

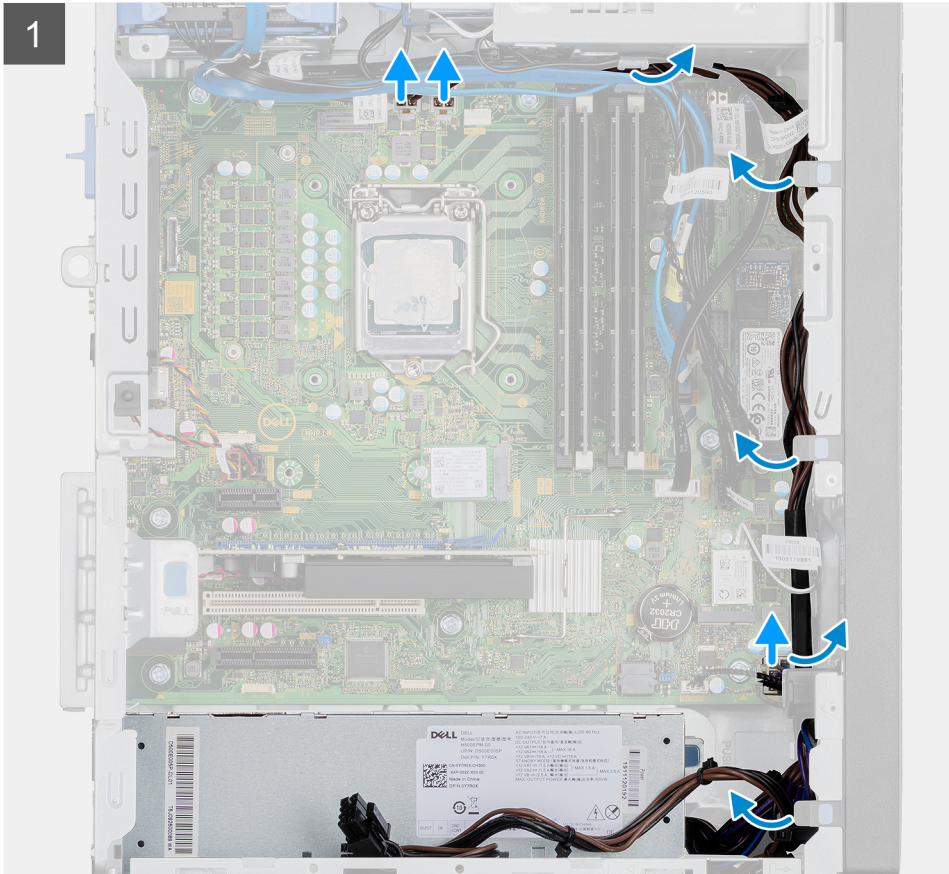

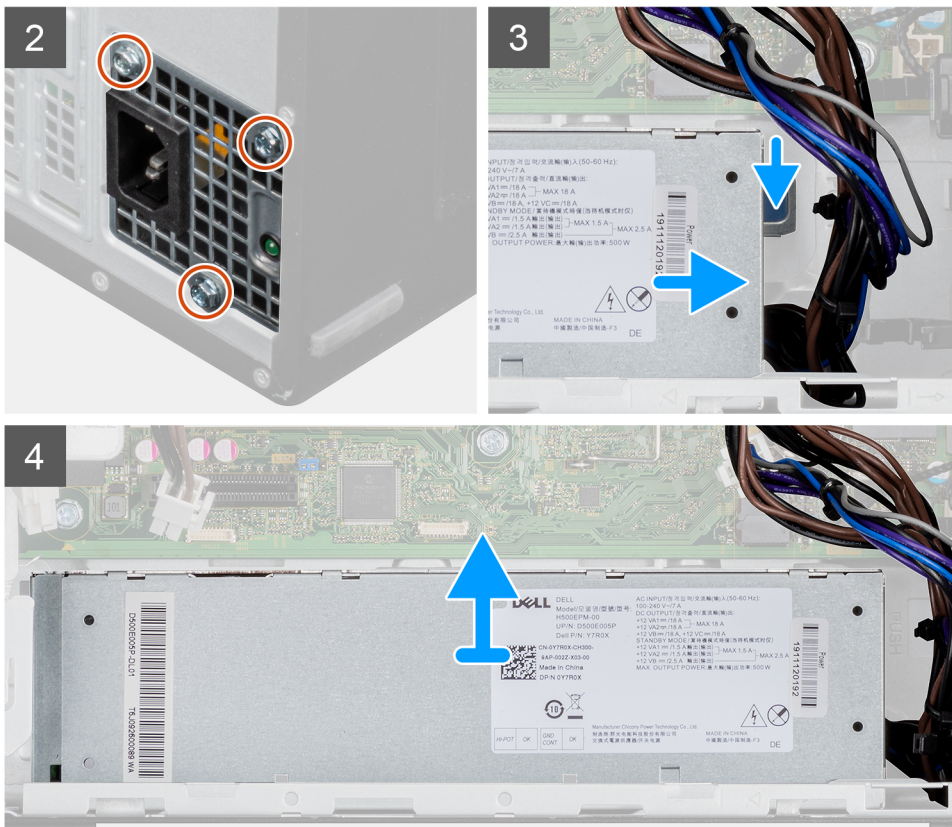

Kroki

1. Połóż komputer na prawym boku obudowy.
2. Odłącz kable zasilacza od płyty głównej i wyjmij je z przewodnic w obudowie.
3. Wykręć trzy śruby (#6-32) mocujące zasilacz do obudowy.
4. Naciśnij zacisk mocujący i wsuń zasilacz z tyłu obudowy.
5. Wyjmij zasilacz z ramy montażowej.

Instalowanie zasilacza

Wymagania

W przypadku wymiany elementu przed wykonaniem procedury instalacji wymontuj wcześniej zainstalowany element.

PRZESTROGA: Kable i porty z tyłu zasilacza są oznakowane kolorami wskazującymi różną moc zasilania. Upewnij się, że kable są podłączone do odpowiednich portów. Nieprawidłowe podłączenie kabli może doprowadzić do uszkodzenia zasilacza i/lub elementów systemu.

Informacje na temat zadania

Na poniższych ilustracjach przedstawiono umiejscowienie i procedurę instalacji zasilacza.



3x
#6-32

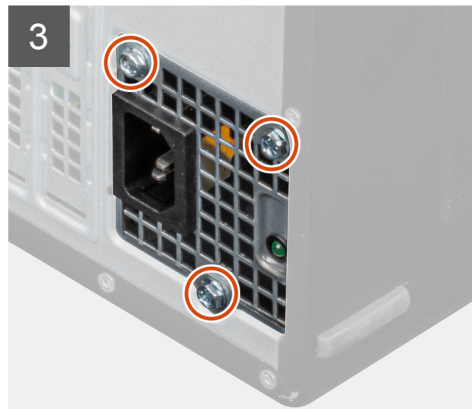
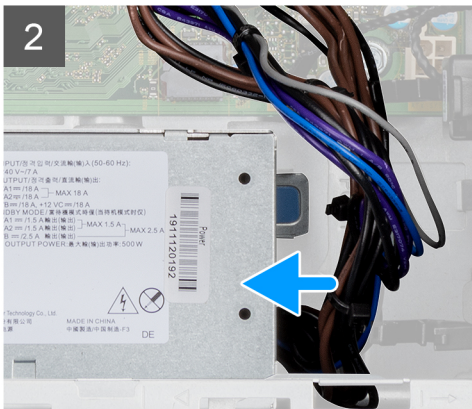
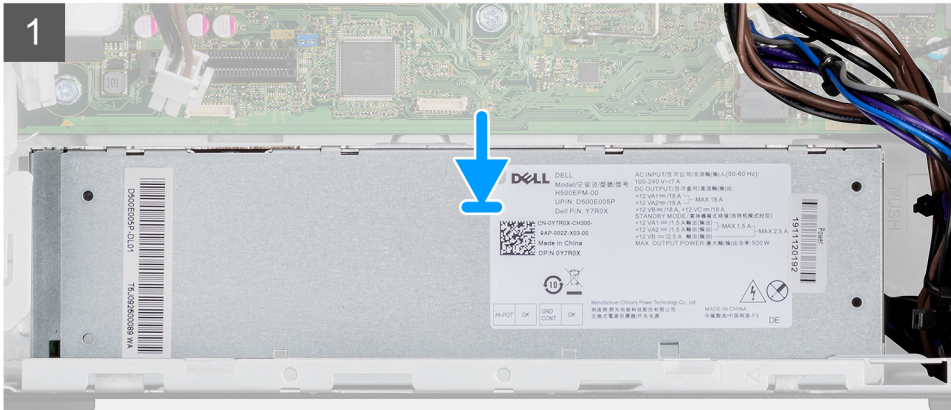

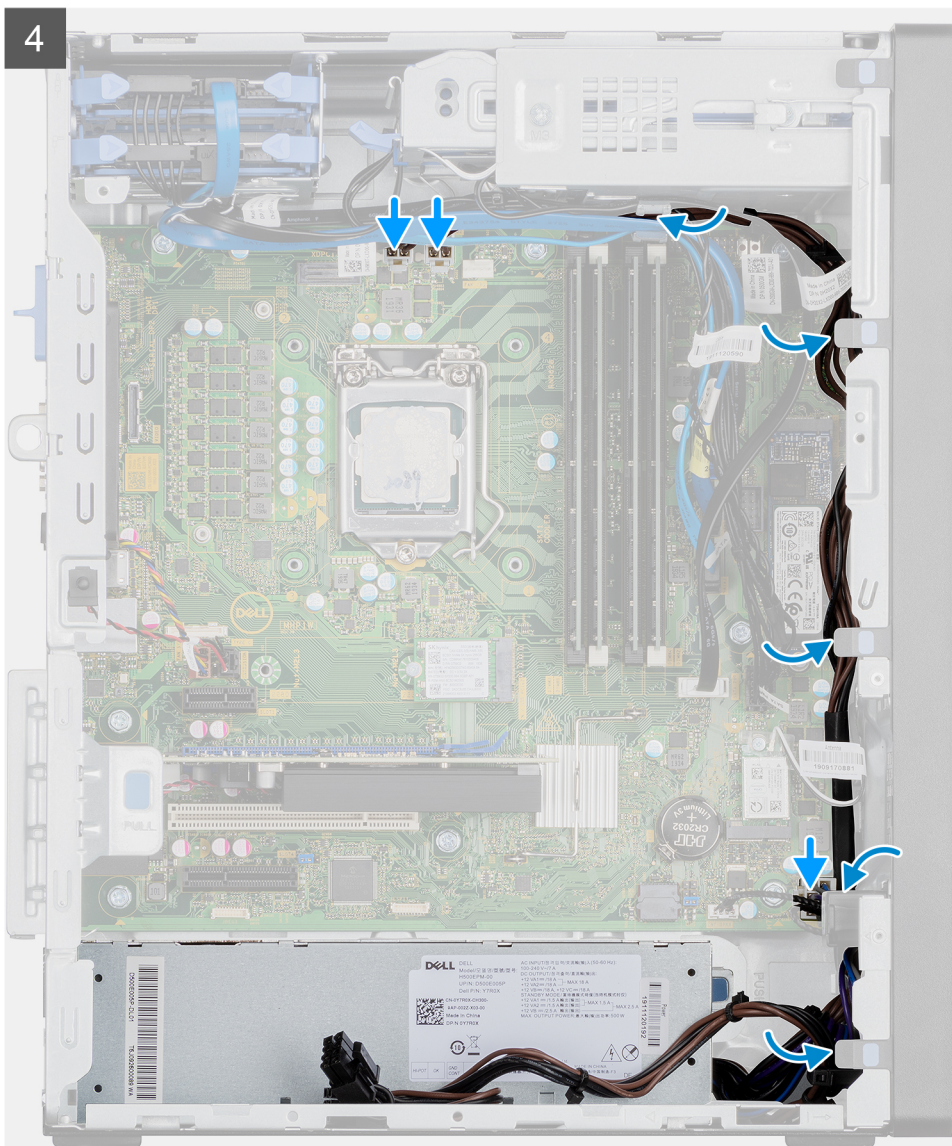

Kroki

1. Wsuń zasilacz do obudowy, aż zaczep zablokuje go na miejscu.
2. Wkręć trzy śruby (#6-32) mocujące zasilacz do obudowy.
3. Umieść kable w przewodnicach na obudowie i podłącz je do odpowiednich złączy na płycie głównej.

Kolejne kroki

1. Zainstaluj [zestaw wentylatora i radiatora procesora](#).
2. Zainstaluj [pokrywę boczną](#).
3. Wykonaj procedurę przedstawioną w sekcji [Po zakończeniu serwisowania komputera](#).

Wymontowywanie zasilacza (w przypadku systemów z zasilaną jednostką przetwarzania grafiki)

Wymagania

1. Wykonaj procedurę przedstawioną w sekcji [Przed przystąpieniem do serwisowania komputera](#).
2. Zdejmij [pokrywę boczną](#).
3. Wyjmij [zestaw wentylatora i radiatora procesora 125 W](#) lub [zestaw wentylatora i radiatora procesora](#).

UWAGA: Przed odłączeniem kabli należy zanotować ich rozmieszczenie, aby można je było prawidłowo ułożyć podczas instalowania zasilacza.

Informacje na temat zadania

Na poniższych ilustracjach przedstawiono umiejscowienie i procedurę wymontowywania zasilacza.



3x
#6-32

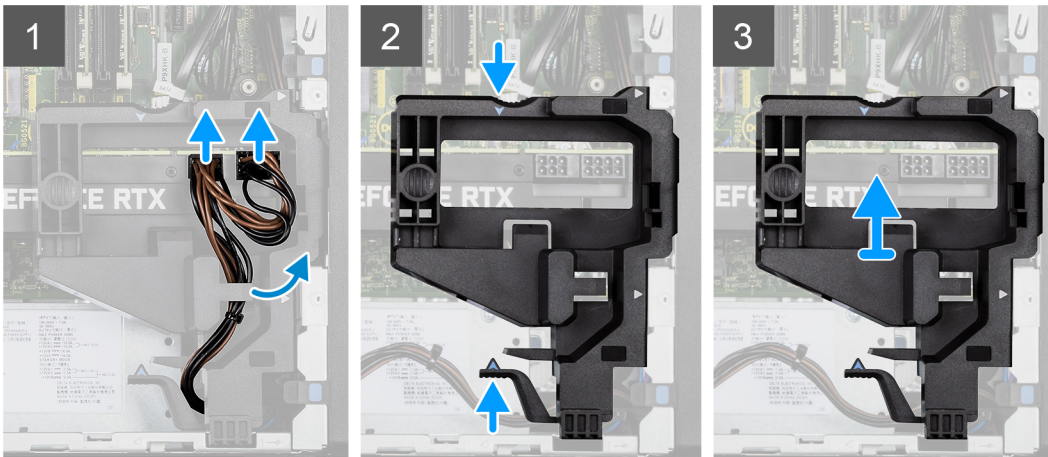

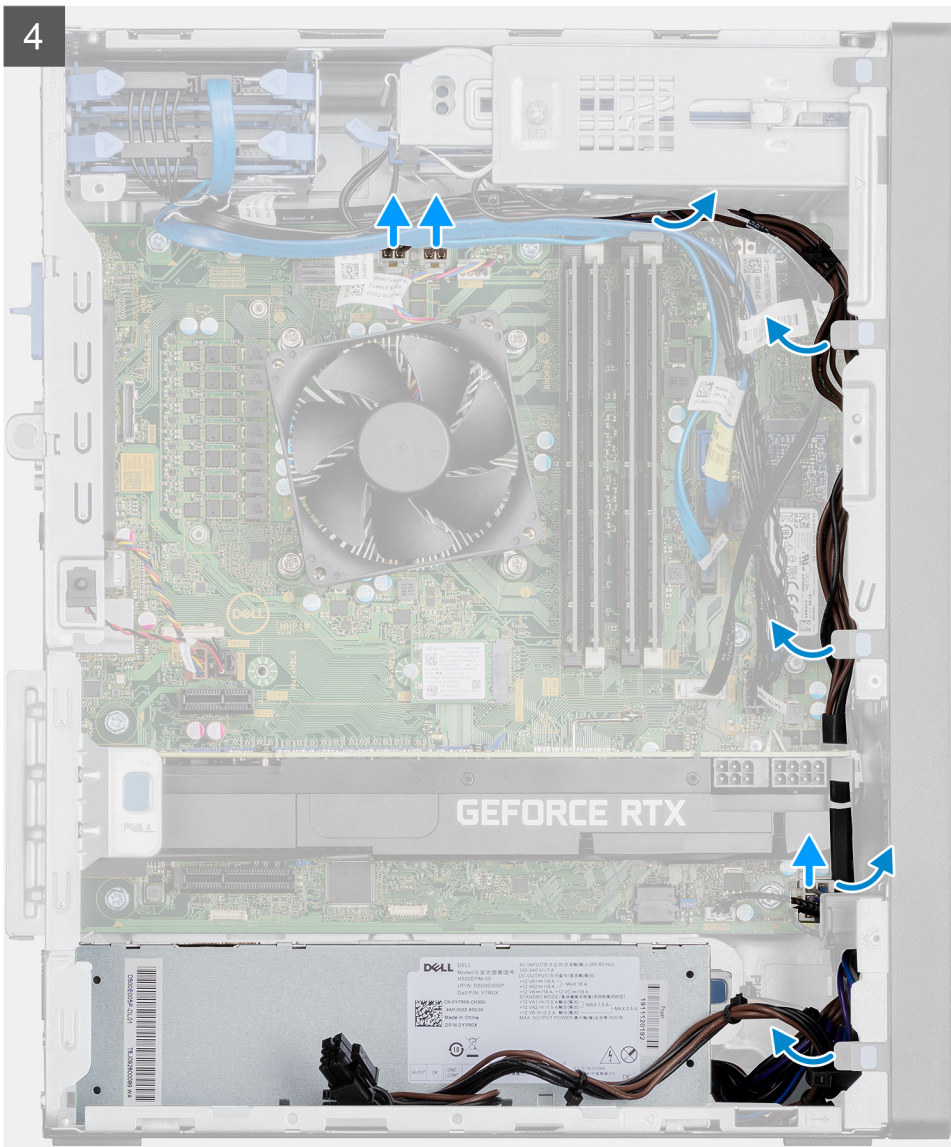

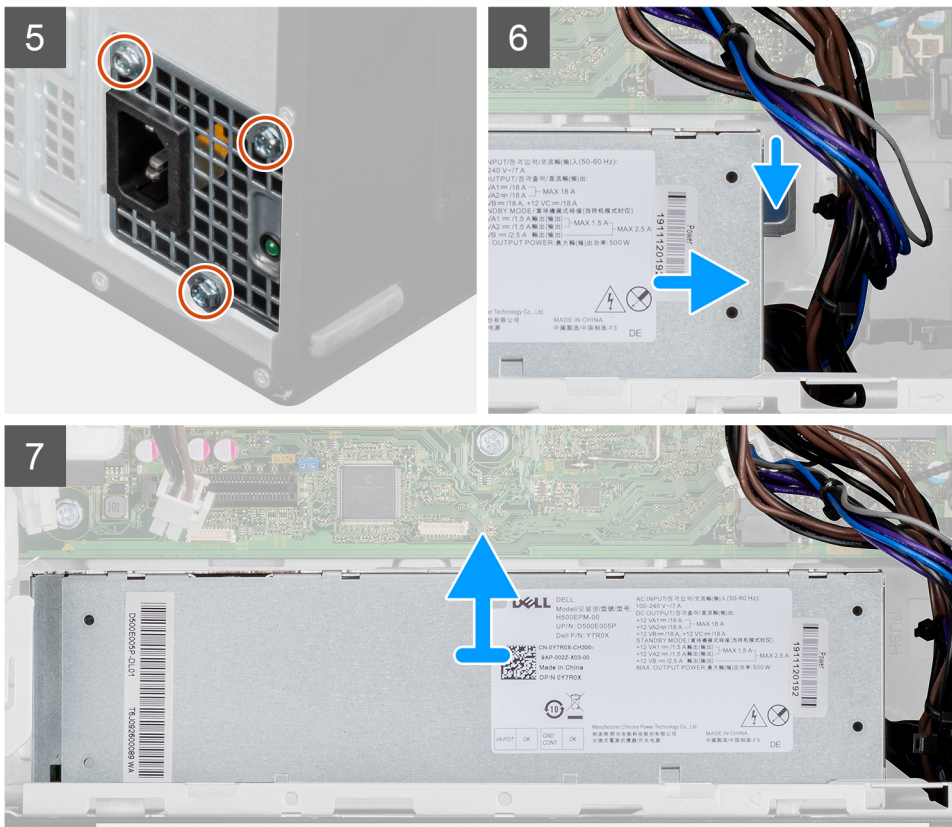

Kroki

1. Połóż komputer na prawym boku obudowy.
2. Odłącz kable zasilania od złącza w jednostce przetwarzania grafiki, prowadząc je przez otwór w uchwycie kabli.
3. Wymij kabel zasilania z zacisków na uchwycie kabli.
4. Naciśnij zaciski mocujące po obu stronach uchwytu kabli i wysuń uchwyt kabli zasilanej jednostki przetwarzania grafiki z komputera.
5. Wymij kable z przewodnic w obudowie.
6. Wykręć trzy śruby (#6-32) mocujące zasilacz do obudowy.
7. Naciśnij zacisk mocujący i wsuń zasilacz z tyłu obudowy.
8. Wymij zasilacz z ramy montażowej.

Instalowanie zasilacza (w przypadku systemów z zasilaną jednostką przetwarzania grafiki)

Wymagania

W przypadku wymiany elementu przed wykonaniem procedury instalacji wymontuj wcześniej zainstalowany element.

⚠ PRZESTROGA: Kable i porty z tyłu zasilacza są oznakowane kolorami wskazującymi różną moc zasilania. Upewnij się, że kable są podłączone do odpowiednich portów. Nieprawidłowe podłączenie kabli może doprowadzić do uszkodzenia zasilacza i/lub elementów systemu.

Informacje na temat zadania

Na poniższych ilustracjach przedstawiono umiejscowienie i procedurę instalacji zasilacza.



3x
#6-32

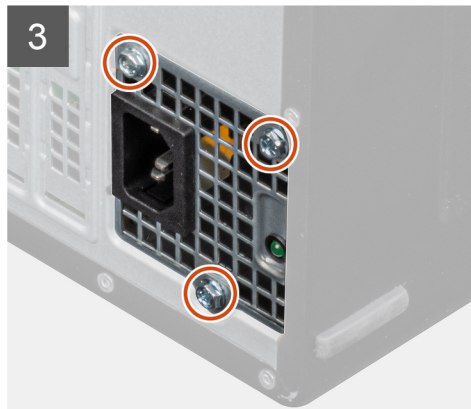
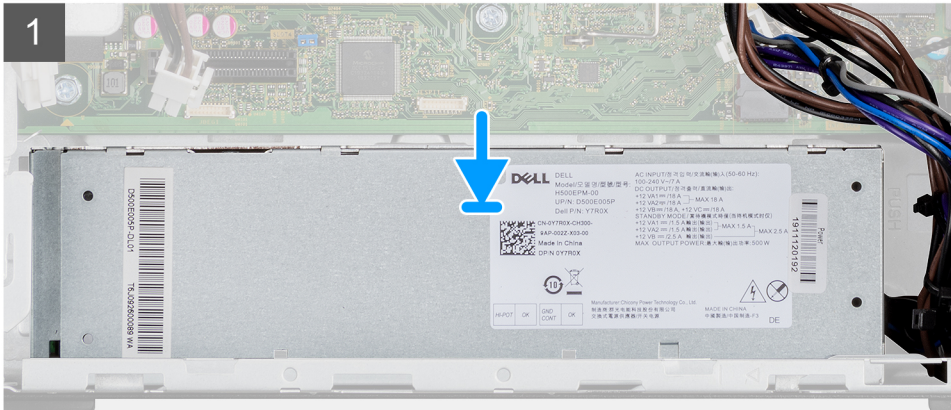

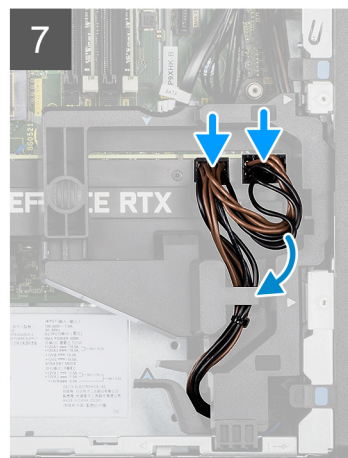
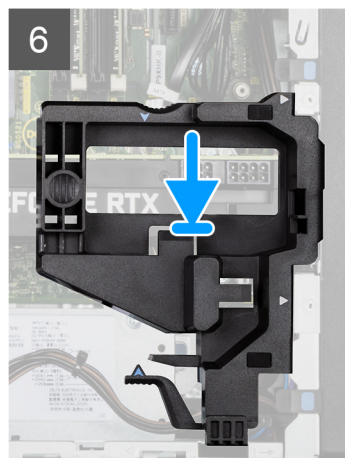
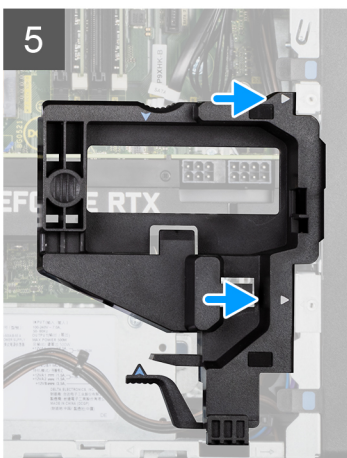
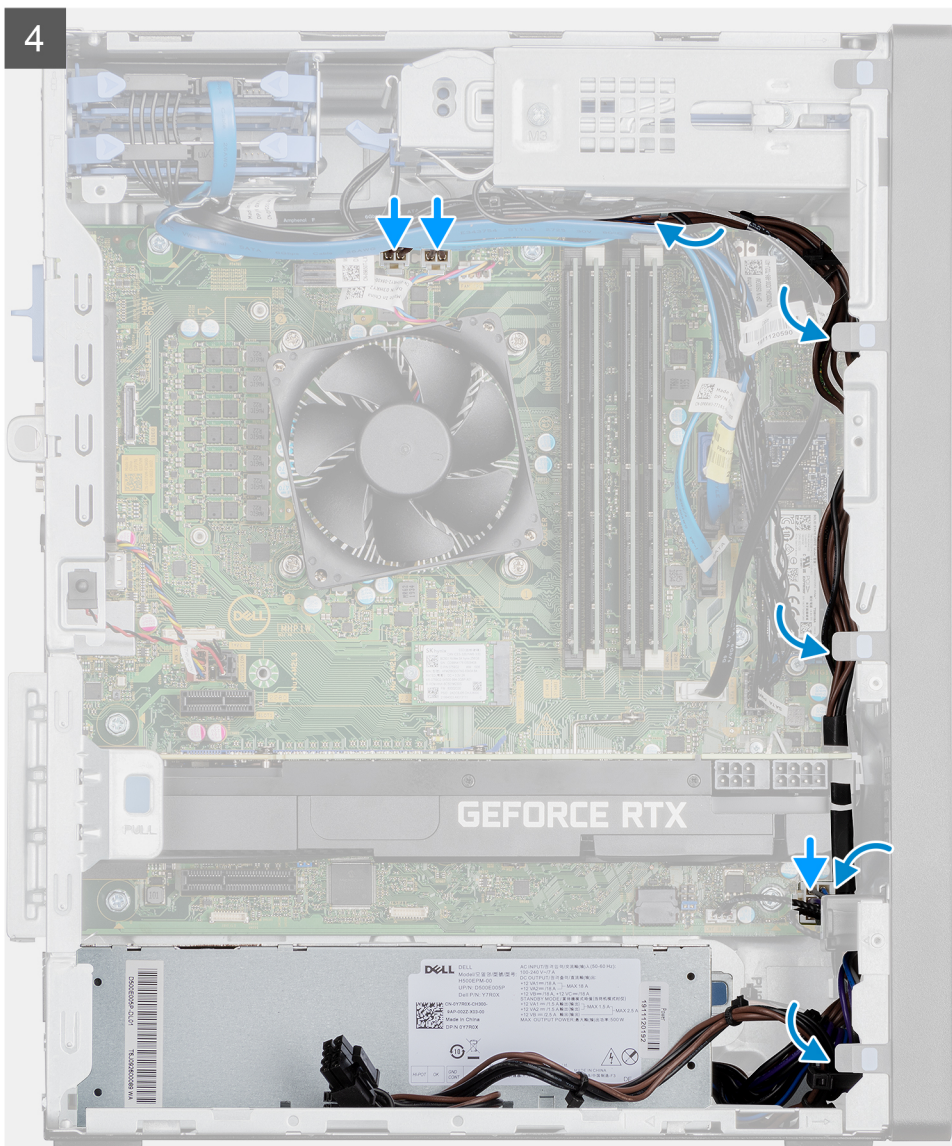

Kroki

1. Wsuń zasilacz do obudowy, aż zaczep zablokuje go na miejscu.
2. Wkręć trzy śruby (#6-32) mocujące zasilacz do obudowy.
3. Umieść kable w przewodnicach na obudowie i podłącz je do odpowiednich złączy na płycie głównej.
4. Dopasuj trójkąty na uchwycie kabli zasilanej karty graficznej do trójkątów na obudowie komputera.

5. Wsuń uchwyt kabli zasilanej karty graficznej do obudowy komputera, aż usłyszysz kliknięcie.
6. Umieść kabel przełącznika zasilania w zacisku na uchwycie kabli.
7. Podłącz dwa kable zasilania do złącza w karcie graficznej, prowadząc je przez otwór w uchwycie kabli.

Kolejne kroki

1. Zainstaluj [zestaw wentylatora i radiatora procesora 125 W](#) lub [zestaw wentylatora i radiatora procesora](#).
2. Zainstaluj [pokrywę boczną](#).
3. Wykonaj procedurę przedstawioną w sekcji [Po zakończeniu serwisowania komputera](#).

Przełącznik czujnika naruszenia obudowy

Wymontowywanie przełącznika czujnika naruszenia obudowy

Wymagania

1. Wykonaj procedurę przedstawioną w sekcji [Przed przystąpieniem do serwisowania komputera](#).
2. Zdejmij [pokrywę boczną](#).

Informacje na temat zadania

Na ilustracji przedstawiono umiejscowienie i procedurę wymontowywania przełącznika czujnika naruszenia obudowy.

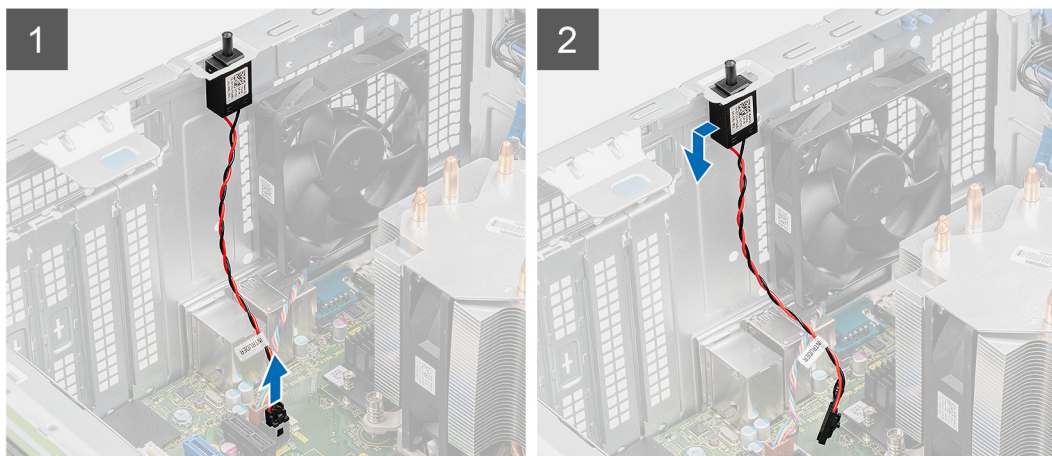

Kroki

1. Odłącz kabel czujnika naruszenia obudowy od złącza na płycie głównej.
2. Wsuń przełącznik czujnika naruszenia obudowy z komputera.

Instalowanie przełącznika czujnika naruszenia obudowy

Wymagania

W przypadku wymiany elementu przed wykonaniem procedury instalacji wymontuj wcześniej zainstalowany element.

Informacje na temat zadania

Na ilustracji przedstawiono umiejscowienie i procedurę instalacji przełącznika czujnika naruszenia obudowy.



Kroki

1. Włóż przełącznik czujnika naruszenia obudowy do gniazda i przesunij go, aby go zamocować.
2. Podłącz kabel czujnika naruszenia obudowy do złącza na płycie głównej.

Kolejne kroki

1. Zainstaluj [pokrywę boczną](#).
2. Wykonaj procedurę przedstawioną w sekcji [Po zakończeniu serwisowania komputera](#).

Opcjonalne moduły we/wy (port Type-C/ HDMI/VGA/DP/szeregowy)

Wymontowywanie opcjonalnych modułów we/wy (Type-C/ HDMI/VGA/DP / port szeregowy)

Wymagania

1. Wykonaj procedurę przedstawioną w sekcji [Przed przystąpieniem do serwisowania komputera](#).
2. Zdejmij [pokrywę boczną](#).
3. Zdejmij [ramkę przednią](#).
4. Wymontuj [wentylator obudowy](#).

Informacje na temat zadania

Na ilustracji przedstawiono umiejscowienie i procedurę wymontowywania opcjonalnych modułów wejścia/wyjścia.



2x
M2x3

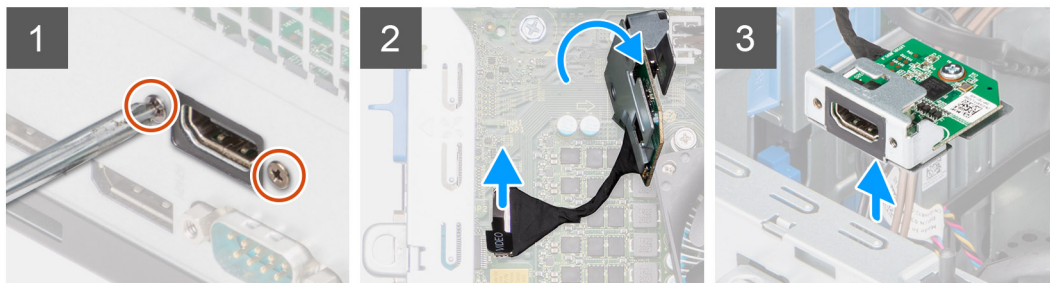

Kroki

1. Wykręć dwie śruby (M3X3) mocujące opcjonalny moduł we/wy do obudowy.
2. Odłącz kabel modułu we/wy od płyty głównej.
3. Wymij moduł we/wy z komputera.

Instalowanie opcjonalnych modułów złączy we/wy (Type-C/HDMI/VGA/DP/port szeregowy)

Wymagania

W przypadku wymiany elementu przed wykonaniem procedury instalacji wymontuj wcześniej zainstalowany element.

Informacje na temat zadania

Na ilustracji przedstawiono umiejscowienie i procedurę instalacji płyty głównej.



2x
M2x3

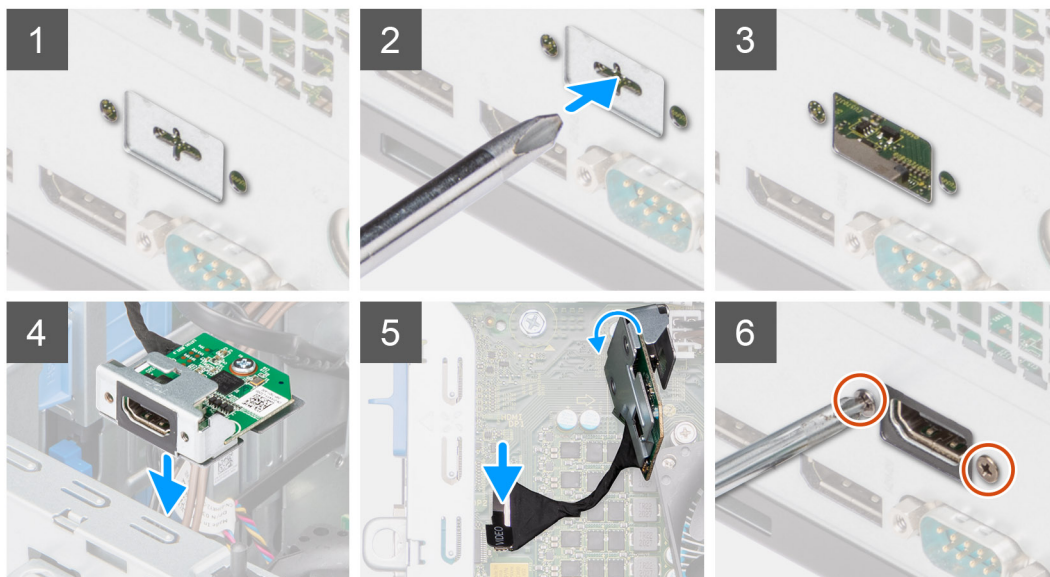

Kroki

1. Aby wymontować metalową klamrę, włóż wkrętak płaski do otworu w klamrze, wciśnij klamrę, aby ją uwolnić, a następnie wyjmij klamrę z komputera.
2. Włóż opcjonalny moduł złączy we/wy (Type-C/HDMI/VGA/DP/port szeregowy) do gniazda w komputerze.
3. Podłącz kabel audio we/wy do złącza na płycie głównej.
4. Wkręć dwie śruby (M3x3) mocujące opcjonalny moduł we/wy do systemu.

Kolejne kroki

1. Zainstaluj [wentylator obudowy](#).
2. Zainstaluj [ramkę przednią](#).
3. Zainstaluj [pokrywę boczną](#).
4. Wykonaj procedurę przedstawioną w sekcji [Po zakończeniu serwisowania komputera](#).

Płyta główna

Wymontowywanie płyty głównej

Wymagania

1. Wykonaj procedurę przedstawioną w sekcji [Przed przystąpieniem do serwisowania komputera](#).

UWAGA: Kod Service Tag komputera jest przechowywany w pamięci płyty głównej. Po wymianie płyty głównej należy wprowadzić kod Service Tag w programie konfiguracyjnym systemu BIOS.

UWAGA: Wymiana płyty głównej powoduje usunięcie wszystkich zmian wprowadzonych w programie konfiguracji systemu BIOS. Odpowiednie zmiany należy wprowadzić ponownie po wymianie płyty głównej.

UWAGA: Przed odłączeniem kabli od płyty głównej należy zanotować rozmieszczenie złączy, tak aby móc poprawnie podłączyć kable po wymianie płyty głównej.

2. Zdejmij **pokrywę boczną**.
3. Zdejmij **ramkę przednią**.
4. Wymontuj **moduł pamięci**.
5. Wymontuj kartę sieci **WLAN**.
6. Wymontuj **dysk SSD M.2 2230/dysk SSD M.2 2280**.
7. Wymontuj **baterię pastylkową**.
8. Wymontuj **kartę graficzną**.
9. Wymontuj **zasilaną kartę graficzną**.

UWAGA: Ten krok jest wymagany tylko wtedy, gdy system jest wyposażony w zasilaną kartę graficzną.

10. Wymontuj **głośnik**.
11. Wymontuj **przełącznik czujnika naruszenia obudowy**.
12. Wymontuj **radiator regulatora napięcia**.
13. Wyjmij **zestaw wentylatora i radiatora procesora 125 W** lub **zestaw wentylatora i radiatora procesora**.
14. Wymontuj **wentylator obudowy**.
15. Wymontuj **procesor**.

Informacje na temat zadania

Poniższa ilustracja przedstawia złącza na płycie głównej.

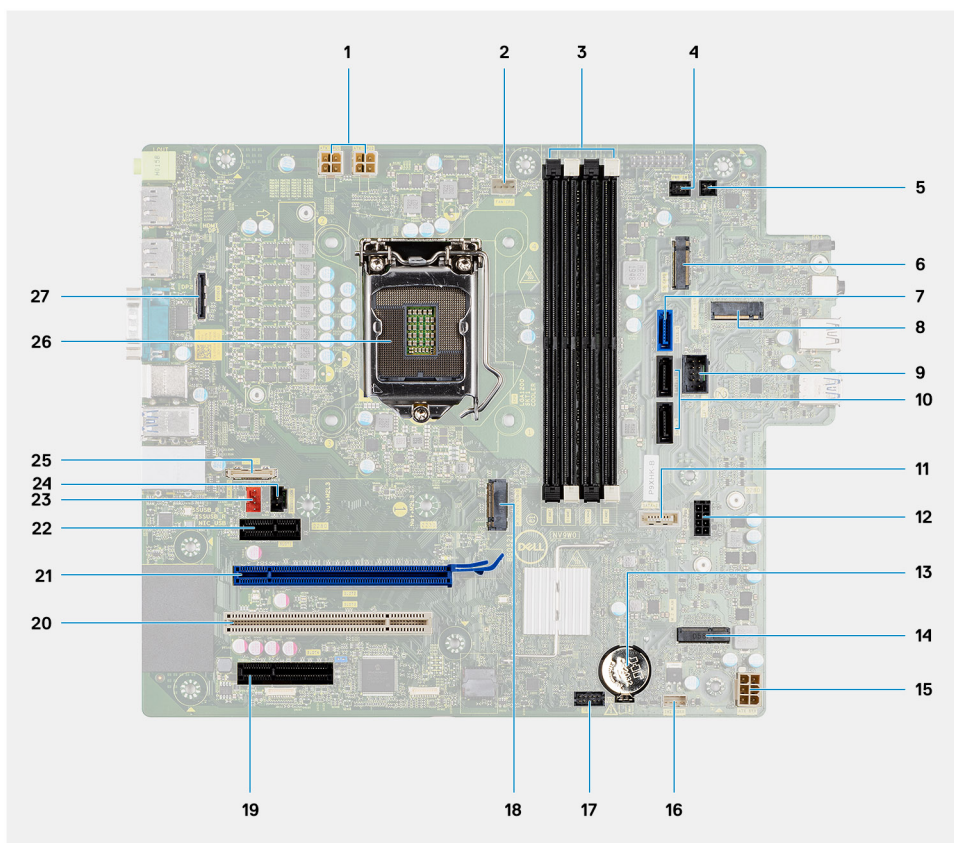

1. złącze zasilania CPU
2. Złącze wentylatora procesora
3. Gniazdo modułu pamięci
4. Złącze przycisku zasilania
5. Złącze wyłącznika zdalnego
6. Złącze czytnika kart pamięci SD
7. Złącze SATA0 (niebieskie)

8. Złącze dysku M.2 PCIe SSD
9. wewnętrzne złącze USB
10. Dwa złącza SATA1/2 (czarne)
11. Złącze SATA3 (białe)
12. Złącze zasilania SATA
13. Bateria pastylkowa
14. Złącze M.2 sieci WLAN
15. Złącze zasilania systemu
16. Złącze głośnika wewnętrznego
17. moduł Thunderbolt
18. Złącze dysku M.2 PCIe SSD
19. PCIe x4 (gniazdo 4)
20. PCI (gniazdo 3)
21. PCIe x16 (gniazdo 2)
22. PCIe x1 (gniazdo 1)
23. Złącze wentylatora systemowego
24. Złącze czujnika naruszenia obudowy
25. Złącze Type-C
26. Gniazdo procesora
27. złącze grafiki

Na ilustracji przedstawiono umiejscowienie i procedurę wymontowywania płyty głównej.

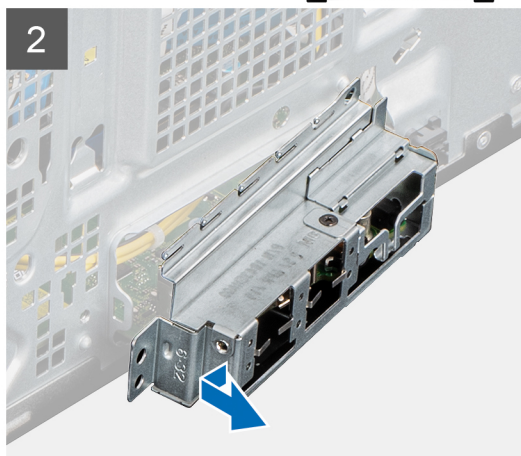
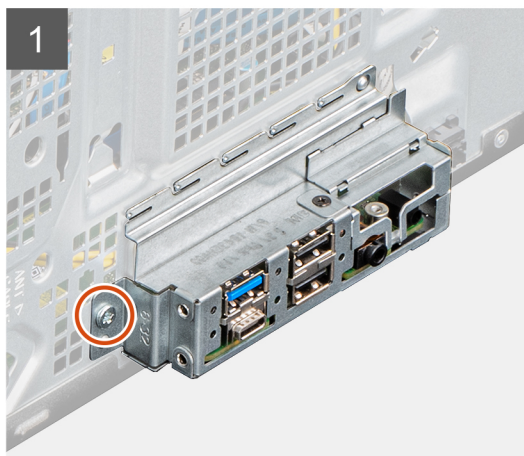
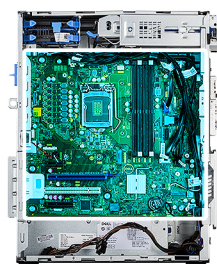
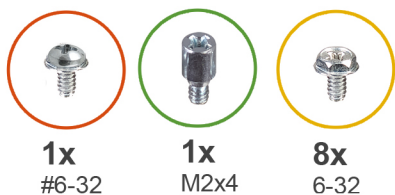

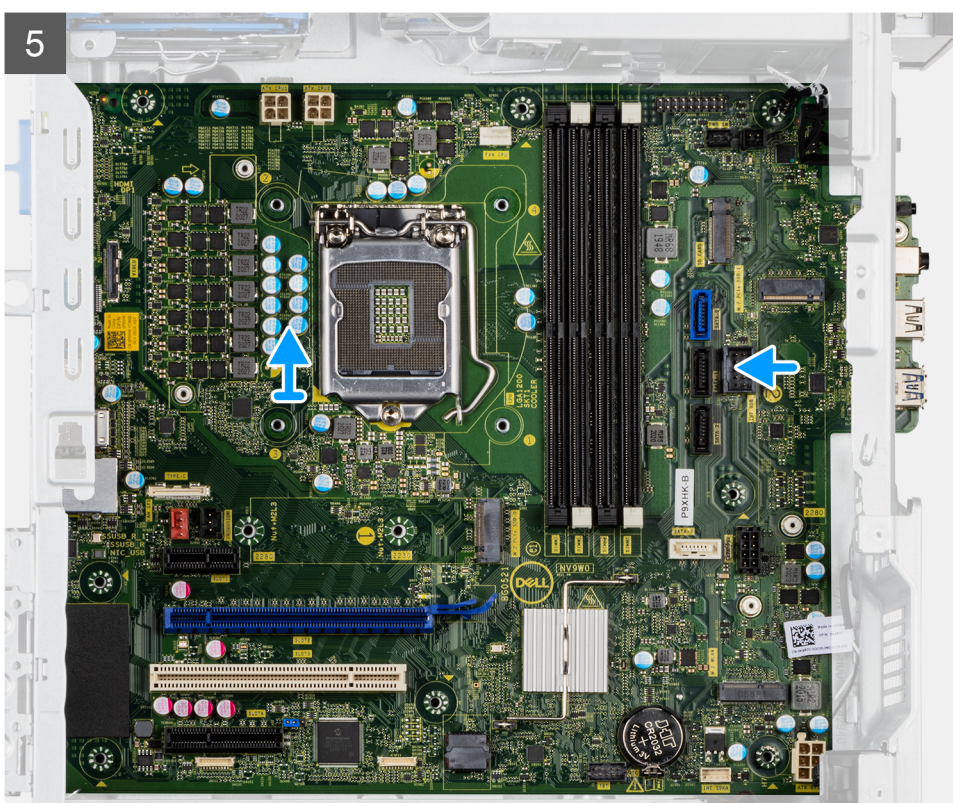
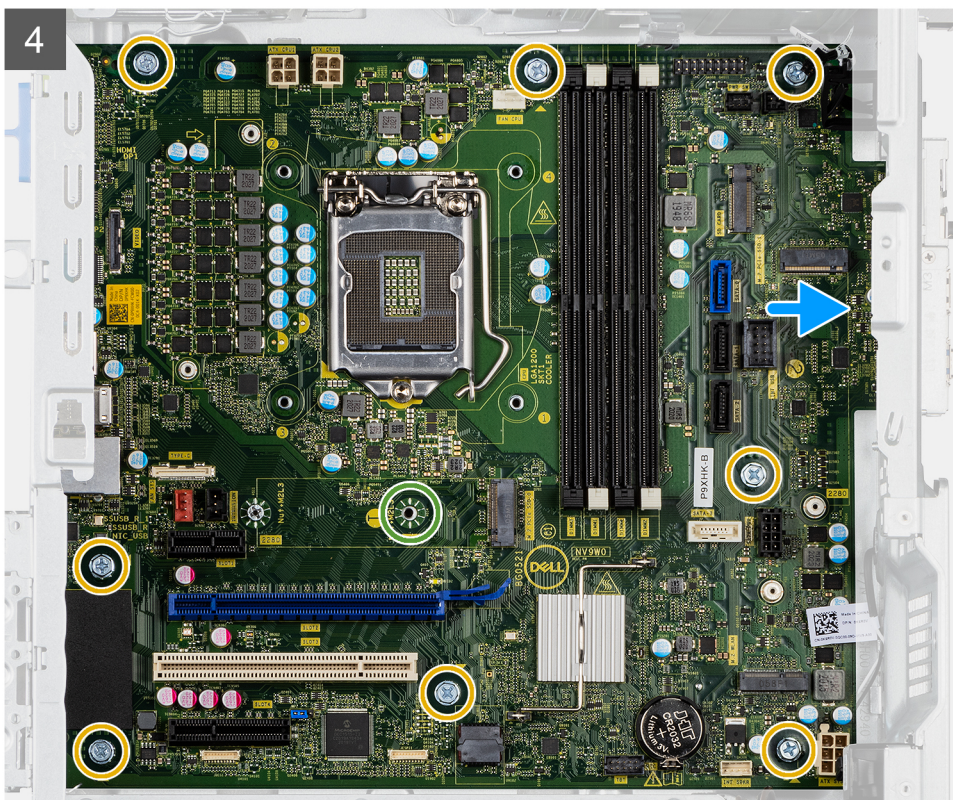

Kroki

1. Wykręć jedną śrubę (#6-32) mocującą przednią klamrę we/wy do obudowy.
2. Przesuń i wyjmij przedni wspornik we/wy z obudowy.
3. Odłącz kable zasilania podłączone do płyty głównej i wyjmij je z przewodnic na obudowie komputera.
4. Wykręć osiem śrub (#6-32) mocujących płytę główną do obudowy komputera.

- Wykręć śrubę (M2x4) mocującą płytę główną do obudowy komputera.
- Odchyl płytę główną pod kątem i wyjmij ją z obudowy.

Instalowanie płyty głównej

Wymagania

W przypadku wymiany elementu przed wykonaniem procedury instalacji wymontuj wcześniej zainstalowany element.

Informacje na temat zadania

Poniższa ilustracja przedstawia złącza na płycie głównej.

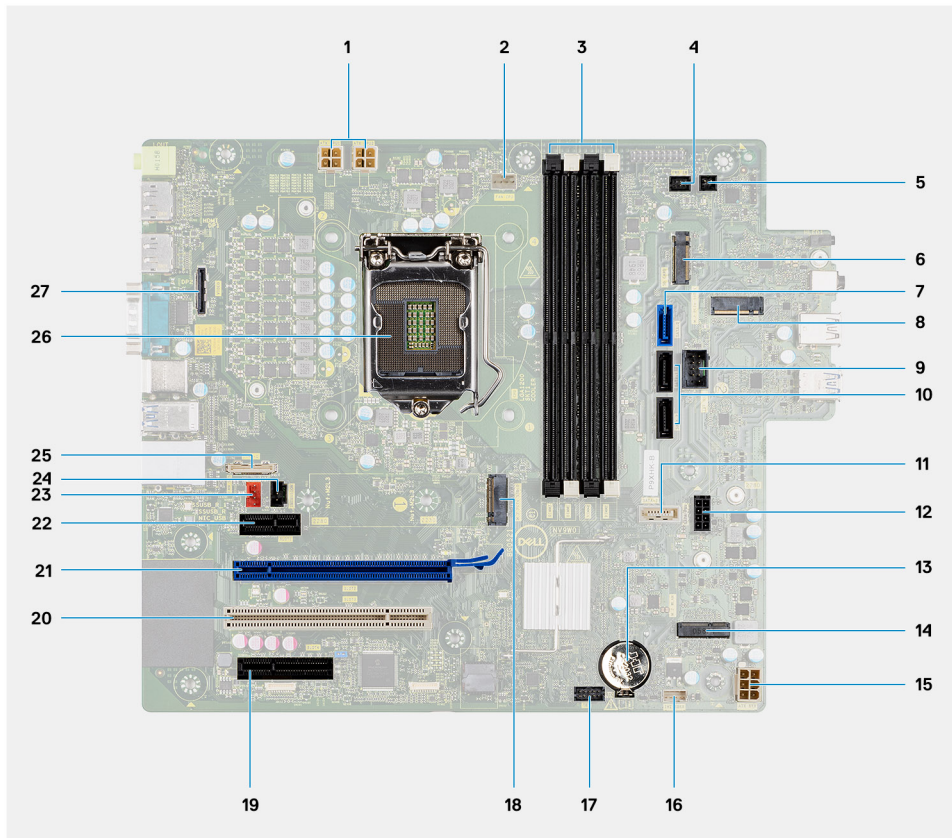

- złącze zasilania CPU
- Złącze wentylatora procesora
- Gniazdo modułu pamięci
- Złącze przycisku zasilania
- Złącze wyłącznika zdalnego
- Złącze czytnika kart pamięci SD
- Złącze SATA0 (niebieskie)
- Złącze dysku M.2 PCIe SSD
- wewnętrzne złącze USB
- Dwa złącza SATA1/2 (czarne)
- Złącze SATA3 (białe)
- Złącze zasilania SATA
- Bateria pastylkowa
- Złącze M.2 sieci WLAN
- Złącze zasilania systemu
- Złącze głośnika wewnętrznego
- moduł Thunderbolt
- Złącze dysku M.2 PCIe SSD

19. PCIe x4 (gniazdo 4)
20. PCI (gniazdo 3)
21. PCIe x16 (gniazdo 2)
22. PCIe x1 (gniazdo 1)
23. Złącze wentylatora systemowego
24. Złącze czujnika naruszenia obudowy
25. Złącze Type-C
26. Gniazdo procesora
27. złącze grafiki

Na ilustracji przedstawiono umiejscowienie i procedurę instalacji płyty głównej.

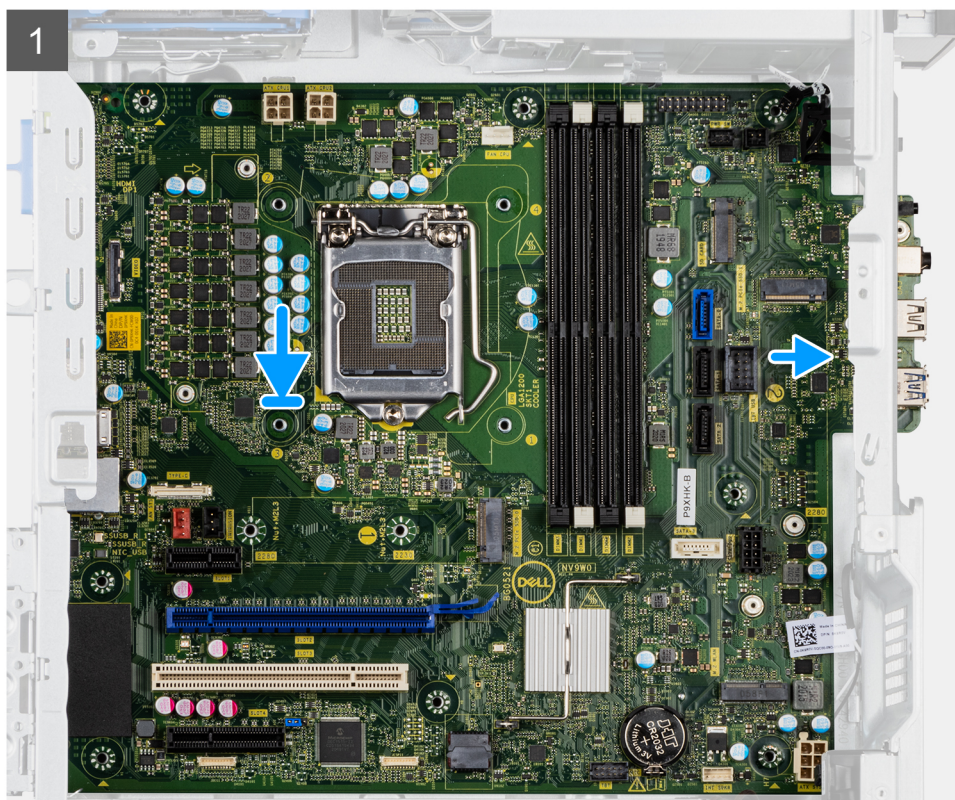
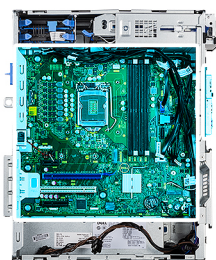
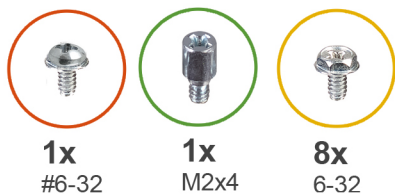

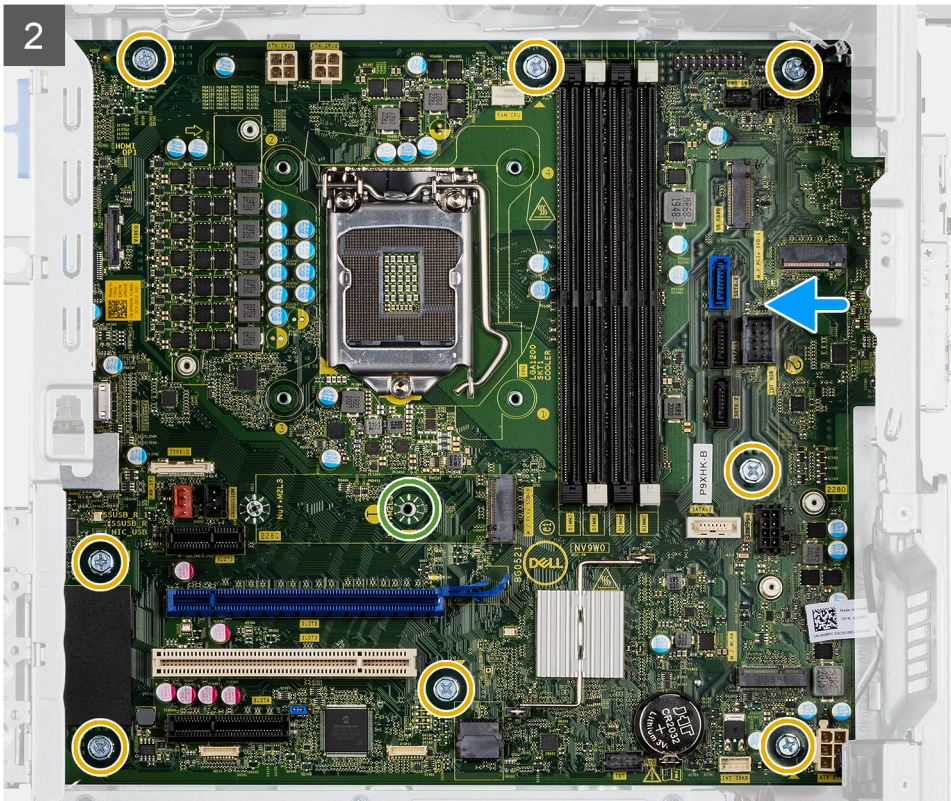

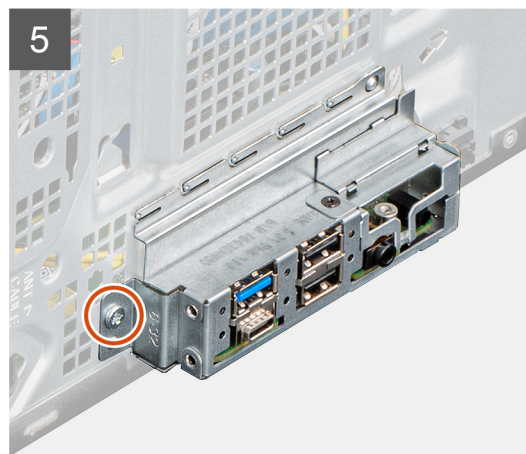
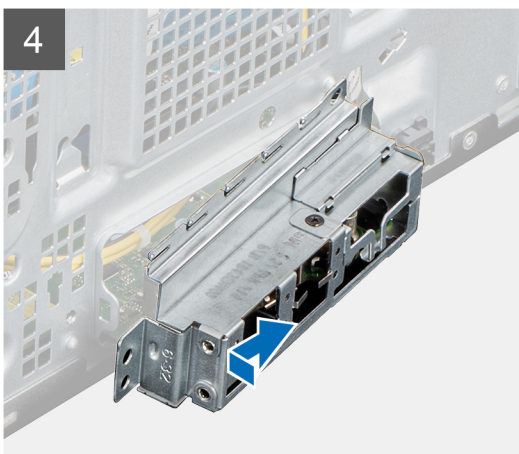
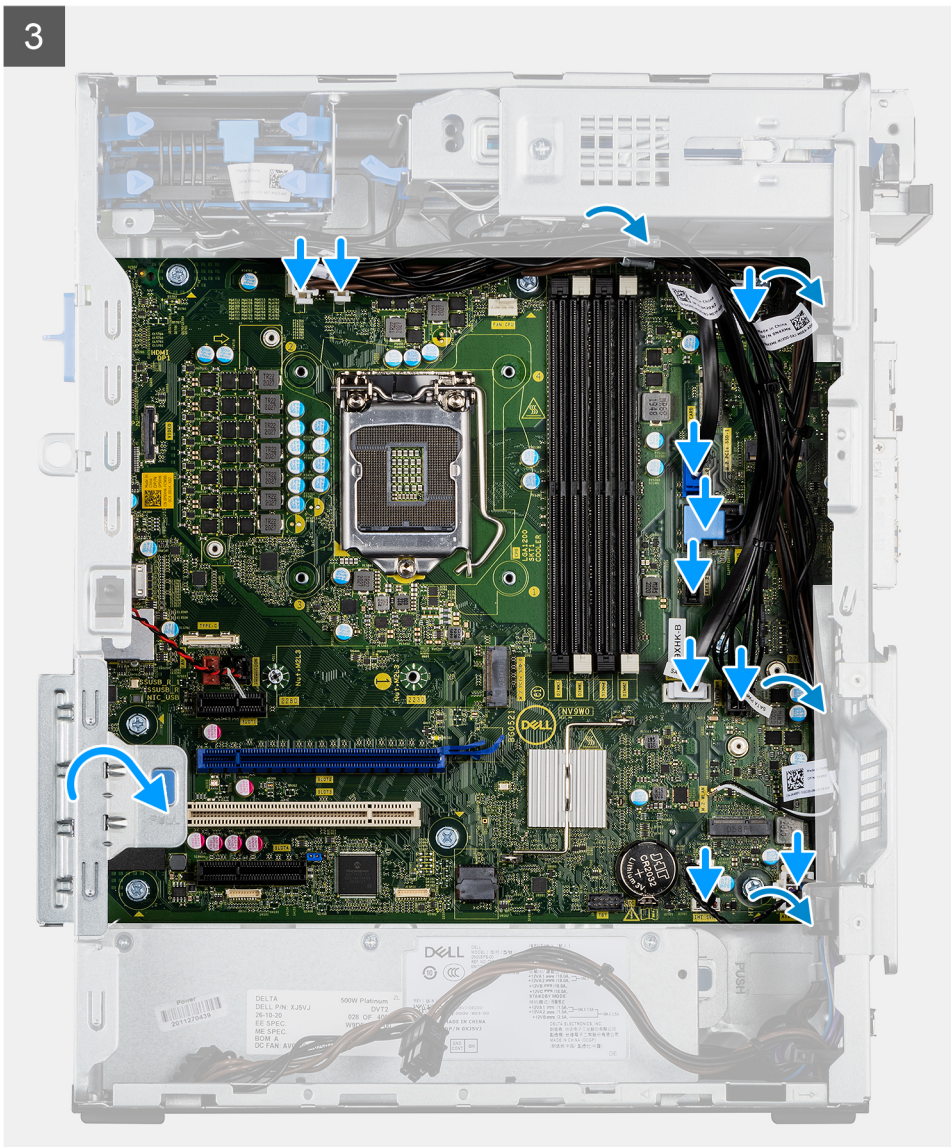

Kroki

1. Wsuń przednie porty we/wy płyty głównej do otworów w obudowie komputera i dopasuj otwory na śruby w płycie głównej do otworów w obudowie.
2. Wkręć śrubę (M2x4) mocującą płytę główną do obudowy komputera.
3. Wkręć osiem śrub (#6-32) mocujących płytę główną do obudowy.

- Umieść kable w prowadnicach na obudowie i podłącz je do odpowiednich złączy na płycie głównej.
- Dopasuj przedni wspornik we/wy do otworów w obudowie komputera.
- Wkręć jedną śrubę (#6-32) mocującą przednią klamrę we/wy do obudowy.

Kolejne kroki

- Zainstaluj procesor.
- Zainstaluj wentylator obudowy.
- Zainstaluj zestaw wentylatora i radiatora procesora 125 W lub zestaw wentylatora i radiatora procesora.
- Zainstaluj baterię pastylkową.
- Zainstaluj radiator regulatora napięcia.
- Wymontuj przełącznik czujnika naruszenia obudowy.
- Wymontuj głośnik.
- Zainstaluj zasilaną kartę graficzną.

 **UWAGA:** Ten krok jest wymagany tylko wtedy, gdy system jest wyposażony w zasilaną kartę graficzną.

- Zainstaluj kartę graficzną.
- Zainstaluj dysk SSD M.2 2230/dysk SSD M.2 2280.
- Zainstaluj kartę sieci WLAN.
- Zainstaluj moduł pamięci.
- Zainstaluj ramkę przednią.
- Zainstaluj pokrywę boczną.
- Wykonaj procedurę przedstawioną w sekcji [Po zakończeniu serwisowania komputera](#).

 **UWAGA:** Kod Service Tag komputera jest przechowywany w pamięci płyty głównej. Po wymianie płyty głównej należy wprowadzić kod Service Tag w programie konfiguracyjnym systemu BIOS.

 **UWAGA:** Wymiana płyty głównej powoduje usunięcie wszystkich zmian wprowadzonych w programie konfiguracji systemu BIOS. Odpowiednie zmiany należy wprowadzić ponownie po wymianie płyty głównej.

Oprogramowanie

Niniejszy rozdział zawiera szczegółowe informacje na temat obsługiwanych systemów operacyjnych oraz instrukcje dotyczące sposobu instalacji sterowników.

Sterowniki i pliki do pobrania

Użytkownikom rozwiązującym problemy bądź pobierającym lub instalującym sterowniki zalecamy zapoznanie się z artykułem z bazy wiedzy Dell z często zadawanymi pytaniami na temat sterowników i plików do pobrania ([000123347](#)).

Program konfiguracji systemu

OSTRZEŻENIE: Ustawienia konfiguracji systemu BIOS powinni zmieniać tylko doświadczeni użytkownicy. Niektóre zmiany mogą spowodować nieprawidłową pracę komputera.

UWAGA: Przed skorzystaniem z programu konfiguracji systemu BIOS zalecane jest zapisanie informacji wyświetlanych na ekranie, aby można je było wykorzystać w przyszłości.

Programu konfiguracji systemu BIOS można używać w następujących celach:

- Wyświetlanie informacji o sprzęcie zainstalowanym w komputerze, takich jak ilość pamięci operacyjnej (RAM) i pojemność dysku twardego.
- Modyfikowanie konfiguracji systemu.
- Ustawianie i modyfikowanie opcji, takich jak hasło, typ zainstalowanego dysku twardego oraz włączanie i wyłączenie podstawowych urządzeń.

Menu startowe

Po wyświetleniu logo Dell naciśnij klawisz <F12>, aby wyświetlić menu jednorazowych opcji uruchamiania z listą urządzeń startowych w komputerze. To menu zawiera także opcje Diagnostics (Diagnostyka) i BIOS Setup (Konfiguracja systemu BIOS). Urządzenia są wymienione w menu rozruchu, tylko jeśli są urządzeniami rozruchowymi systemu. Za pomocą tego menu można uruchomić komputer z wybranego urządzenia albo wykonać testy diagnostyczne komputera. Używanie menu startowego nie powoduje zmiany kolejności urządzeń startowych zdefiniowanej w systemie BIOS.

Dostępne opcje:

- UEFI Boot:
 - Menedżer rozruchu systemu Windows
- Other Options:
 - konfiguracja systemu BIOS
 - Aktualizacja pamięci Flash systemu BIOS
 - Diagnostyka
 - Zmień ustawienia trybu rozruchu

Klawisze nawigacji

UWAGA: Większość opcji konfiguracji systemu jest zapisywana, a zmiany ustawień są wprowadzane po ponownym uruchomieniu komputera.

Tabela 3. Klawisze nawigacji

Klawisze	Nawigacja
Strzałka w górę	Przejdź do poprzedniego pola.
Strzałka w dół	Przejdź do następnego pola.
Enter	Umożliwia wybranie wartości w bieżącym polu (jeśli pole udostępnia wartości do wyboru) oraz korzystanie z łączny w polach.
Spacja	Rozwijanie lub zwijanie listy elementów.
Karta	Przejdź do następnego obszaru.
Esc	Powrót do poprzedniej strony do momentu wyświetlenia ekranu głównego. Naciśnięcie klawisza Esc na ekranie głównym powoduje

Tabela 3. Klawisze nawigacji (cd.)

Klawisze	Nawigacja
	wyświetlenie komunikatu z monitem o zapisanie zmian i ponowne uruchomienie systemu.

Sekwencja startowa

Opcja Sekwencja startowa umożliwia pominięcie kolejności urządzeń startowych zdefiniowanej w programie konfiguracji systemu i uruchomienie komputera z określonego urządzenia (na przykład z napędu optycznego lub z dysku twardego). Po wyświetleniu logo Dell, kiedy komputer wykonuje automatyczny test diagnostyczny (POST), dostępne są następujące funkcje:

- Dostęp do konfiguracji systemu: naciśnij klawisz F2.
- Wyświetlenie menu jednorazowej opcji uruchamiania: naciśnij klawisz F12.

Menu jednorazowej opcji uruchamiania zawiera urządzenia, z których można uruchomić komputer oraz opcję diagnostyki. Opcje dostępne w tym menu są następujące:

- Dysk wymienny (jeśli napęd jest dostępny)
- Napęd STXXXX

 **UWAGA:** XXXX oznacza numer napędu SATA.

- Napęd optyczny (jeśli jest dostępny)
- Dysk twardy SATA (jeśli napęd jest dostępny)
- Diagnostyka

 **UWAGA:** Wybranie opcji **Diagnostyka** powoduje wyświetlenie ekranu **SupportAssist**.

Ekran sekwencji startowej zawiera także opcję umożliwiającą otwarcie programu konfiguracji systemu.

Opcje konfiguracji systemu

 **UWAGA:** W zależności od komputera oraz zainstalowanych w nim urządzeń wymienione w tej sekcji pozycje mogą, ale nie muszą pojawiać się na ekranie.

Tabela 4. Opcje konfiguracji systemu — menu Informacje o systemie

Informacje ogólne	
OptiPlex 7090 Tower	
Wersja systemu BIOS	Wyświetla numer wersji systemu BIOS.
Kod Service Tag	Wyświetla kod Service Tag komputera.
Plakietka identyfikacyjna	Wyświetla plakietkę identyfikacyjną komputera.
Data produkcji	Wyświetla datę produkcji komputera.
Data nabycia własności	Wyświetla datę nabycia własności komputera.
Kod obsługi ekspresowej	Wyświetla kod obsługi ekspresowej komputera.
Znacznik własności	Wyświetla znacznik własności komputera.
Podpisane aktualizacje oprogramowania sprzętowego	Wyświetla informację, czy podpisane aktualizacje oprogramowania sprzętowego są włączone.
Informacje o procesorze	
Typ procesora	Wyświetla typ procesora.
Maksymalna szybkość zegara	Wyświetla maksymalną szybkość zegara procesora.
Minimalna szybkość zegara	Wyświetla minimalną szybkość zegara procesora.

Tabela 4. Opcje konfiguracji systemu — menu Informacje o systemie (cd.)

Informacje ogólne	
Bieżąca szybkość zegara	Wyświetla bieżącą szybkość zegara procesora.
Liczba rdzeni	Wyświetla liczbę rdzeni procesora.
Identyfikator procesora	Wyświetla kod identyfikacyjny procesora.
Pamięć podręczna L2 procesora	Wyświetla ilość pamięci podręcznej procesora poziomu L2.
Pamięć podręczna L3 procesora	Wyświetla ilość pamięci podręcznej procesora poziomu L3.
Numer wersji mikrokodu	Wyświetla wersję mikrokodu.
Obsługa wielowątkowości Intel	Wyświetla informacje, czy procesor obsługuje technologię wielowątkowości (HT).
Technologia 64-bitowa	Wyświetla informację, czy używana jest technologia 64-bitowa.
Informacje o pamięci	
Zainstalowana pamięć	Wyświetla łączną ilość pamięci w komputerze.
Dostępna pamięć	Wyświetla łączną ilość pamięci dostępnej w komputerze.
Szybkość pamięci	Wyświetla szybkość pamięci.
Tryb pamięci	Wyświetla informacje o trybie pamięci (jedno- lub dwukanałowa).
Technologia pamięci	Wyświetla informacje o używanej technologii pamięci.
Rozmiar pamięci DIMM 1	Wyświetla rozmiar modułu pamięci DIMM 1.
Rozmiar pamięci DIMM 2	Wyświetla rozmiar modułu pamięci DIMM 2.
DIMM 3 Size	Wyświetla rozmiar modułu pamięci DIMM 3.
DIMM 4 Size	Wyświetla rozmiar modułu pamięci DIMM 4.
Informacje o urządzeniach	
Kontroler wideo	Wyświetla typ kontrolera wideo używanego w komputerze.
Pamięć grafiki	Wyświetla informacje o pamięci graficznej komputera.
Urządzenie Wi-Fi	Wyświetla informacje o karcie sieci bezprzewodowej komputera.
Rozdzielczość macierzysta	Wyświetla informacje o rozdzielczości macierzystej komputera.
Wersja Video BIOS	Wyświetla wersję systemu Video BIOS komputera.
Kontroler audio	Wyświetla informacje o kontrolerze dźwiękowym komputera.
Urządzenie Bluetooth	Wyświetla informacje o urządzeniu Bluetooth komputera.
Adres MAC karty LOM	Wyświetla adres MAC komponentu LOM (LAN On Motherboard) komputera.
Oddzielny kontroler grafiki	Wyświetla typ autonomicznego kontrolera wideo używanego w komputerze.
Gniazdo 1	Wyświetla informacje o dyskach twardych SATA komputera.
Gniazdo 2	Wyświetla informacje o dyskach twardych SATA komputera.
Gniazdo 3	Wyświetla informacje o dyskach twardych SATA komputera.
Gniazdo 4	Wyświetla informacje o dyskach twardych SATA komputera.

Tabela 5. Opcje konfiguracji systemu — menu konfiguracji rozruchu

Konfiguracja rozruchu	
Sekwencja startowa	
Tryb rozruchu: Tylko UEFI	Wyświetla tryb rozruchu.
Sekwencja startowa	Wyświetla sekwencję startową.
Rozruch z karty Secure Digital (SD)	
	Umożliwia włączanie i wyłączanie obsługi kart SD przy uruchamianiu w trybie tylko do odczytu.

Tabela 5. Opcje konfiguracji systemu — menu konfiguracji rozruchu (cd.)

Konfiguracja rozruchu	
	Opcja Rozruch z karty Secure Digital (SD) jest domyślnie wyłączona.
Bezpieczny rozruch	
Włącz bezpieczne uruchamianie	Umożliwia włączanie i wyłączanie funkcji bezpiecznego rozruchu. Domyślnie opcja ta jest wyłączona.
Tryb bezpiecznego rozruchu	Umożliwia włączanie i wyłączanie opcji trybu bezpiecznego uruchamiania. Domyślnie włączona jest opcja Tryb wdrożony .
Zarządzanie kluczami w trybie eksperta	
Włącz tryb niestandardowy	Umożliwia włączanie i wyłączanie trybu niestandardowego. Domyślnie opcja Tryb niestandardowy nie jest włączona.
Zarządzanie kluczami w trybie niestandardowym	Umożliwia wybieranie niestandardowych wartości zarządzania kluczami w trybie eksperta.

Tabela 6. Opcje konfiguracji systemu — menu Zintegrowane urządzenia

Zintegrowane urządzenia	
Data/Godzina	Wyświetla bieżącą datę w formacie MM/DD/RRRR i bieżącą godzinę w formacie GG:MM:SS AM/PM.
Audio	
Włącz dźwięk	Umożliwia włączanie i wyłączanie zintegrowanego kontrolera audio. Ustawienie domyślne: wszystkie opcje włączone.
Port szeregowy	
Konfiguracja portu szeregowego	Umożliwia włączanie i wyłączanie adresu portu szeregowego. Domyślnie włączona jest opcja COM1: port jest skonfigurowany z adresem 3F8h i przerwaniem IRQ4 .
Konfiguracja USB	
	<ul style="list-style-type: none"> Umożliwia włączanie i wyłączanie rozruchu z urządzeń pamięci masowej USB za pomocą sekwencji rozruchu lub menu rozruchowego. Ustawienie domyślne: wszystkie opcje włączone.
Konfiguracja przednich portów USB	
	Umożliwia włączanie i wyłączanie poszczególnych portów USB z przodu. Ustawienie domyślne: wszystkie opcje włączone.
Konfiguracja tylnych portów USB	
	Umożliwia włączanie i wyłączanie poszczególnych portów USB z tyłu. Ustawienie domyślne: wszystkie opcje włączone.
Różne urządzenia	
	Umożliwia włączanie i wyłączanie obsługi gniazda PCI. Domyślnie opcja ta jest włączona.
Dust Filter Maintenance	
	Umożliwia włączanie i wyłączanie trybu konserwacji filtra kurzu. Domyślne ustawienie: Wyłączone .

Tabela 7. Opcje konfiguracji systemu — menu Pamięć masowa

Podczas przechowywania	
Tryb napędów SATA	Ta opcja umożliwia włączanie i wyłączanie trybu zintegrowanego kontrolera dysku twardego SATA. Domyślnie włączona jest opcja , AHCI .

Tabela 7. Opcje konfiguracji systemu — menu Pamięć masowa (cd.)

Podczas przechowywania	
Interfejs magazynu danych	
Włączanie portów	Umożliwia włączanie i wyłączanie napędów zintegrowanych. Ustawienie domyślne: wszystkie opcje włączone.
Raportowanie SMART	
Włącz raportowanie SMART	Umożliwia włączanie i wyłączanie technologii SMART (Self-Monitoring, Analysis, and Reporting Technology) podczas uruchamiania systemu. Opcja Włącz raporty SMART jest domyślnie wyłączona.
Informacje o dysku	
SATA-0	
Typ	Wyświetla informacje o typie dysku twardego SATA komputera.
Urządzenie	Wyświetla informacje o urządzeniu dysku twardego SATA komputera.
SATA-1	
Typ	Wyświetla informacje o typie dysku twardego SATA komputera.
Urządzenie	Wyświetla informacje o urządzeniu dysku twardego SATA komputera.
SATA-2	
Typ	Wyświetla informacje o typie dysku twardego SATA komputera.
Urządzenie	Wyświetla informacje o urządzeniu dysku twardego SATA komputera.
SATA-3	
Typ	Wyświetla informacje o typie dysku twardego SATA komputera.
Urządzenie	Wyświetla informacje o urządzeniu dysku twardego SATA komputera.
M.2 PCIe SSD-0	
Typ	Wyświetla informacje o typie urządzenia M.2 PCIe SSD-0 komputera.
Urządzenie	Wyświetla informacje o urządzeniu M.2 PCIe SSD-0 komputera.
Pierwszy dysk SSD M.2 PCIe	
Typ	Wyświetla informacje o typie urządzenia M.2 PCIe SSD-1 komputera.
Urządzenie	Wyświetla informacje o urządzeniu M.2 PCIe SSD-1 komputera.
Włącz karty pamięci	
Karta Secure Digital (SD)	Umożliwia włączanie i wyłączanie obsługi kart SD Domyślnie opcja Karta Secure Digital (SD) jest włączona.
Karta SD w trybie tylko do odczytu	Umożliwia włączanie i wyłączanie obsługi kart SD w trybie tylko do odczytu Opcja Karta SD w trybie tylko do odczytu jest domyślnie wyłączona.

Tabela 8. Opcje konfiguracji systemu — menu Wyświetlacz

Wyświetlacz	
Wiele wyświetlaczy	
Włącz wiele wyświetlaczy	Umożliwia włączanie i wyłączanie przycisków wielu wyświetlaczy na komputerze. Domyślnie opcja ta jest włączona.
Wyświetlacz podstawowy	
Podstawowy wyświetlacz wideo	Umożliwia wybranie podstawowego wyświetlacza, gdy w systemie dostępnych jest kilka kontrolerów.

Tabela 8. Opcje konfiguracji systemu — menu Wyświetlacz (cd.)

Wyświetlacz	
Pełnoekranowe logo	<p>Domyślnie włączona jest opcja Auto.</p> <p>Umożliwia włączanie i wyłączenie pełnoekranowego logo.</p> <p>Domyślnie opcja ta jest wyłączona.</p>

Tabela 9. Opcje konfiguracji systemu — menu Połączenia

Połączenia	
Konfiguracja kontrolera sieciowego	
Zintegrowana karta sieciowa	<p>Steruje wbudowanym w płytę główną kontrolerem sieci LAN.</p> <p>Domyślnie włączona jest opcja Włączone w trybie PXE.</p>
Włącz urządzenie bezprzewodowe	
WLAN	<p>Umożliwia włączanie i wyłączenie wbudowanych urządzeń WLAN</p> <p>Domyślnie opcja ta jest włączona.</p>
Bluetooth	<p>Umożliwia włączanie i wyłączenie wbudowanych urządzeń Bluetooth</p> <p>Domyślnie opcja ta jest włączona.</p>
Włącz stos sieciowy UEFI	<p>Umożliwia włączanie i wyłączenie stosu sieciowego UEFI oraz sterowanie wbudowanym kontrolerem LAN.</p> <p>Domyślnie opcja ta jest włączona.</p>
Funkcja rozruchu HTTPs	
Rozruch HTTPs	<p>Umożliwia włączanie i wyłączenie funkcji rozruchu HTTPs</p> <p>Domyślnie opcja Rozruch HTTPs jest włączona.</p>
Tryb rozruchu HTTPs	<p>W trybie automatycznym funkcja rozruchu HTTPs uzyskuje adres URL rozruchu z serwera DHCP. W trybie ręcznym funkcja rozruchu HTTPs uzyskuje adres URL rozruchu z danych podanych przez użytkownika.</p> <p>Domyślnie włączona jest opcja Tryb automatyczny.</p>

Tabela 10. Opcje konfiguracji systemu — menu Zasilanie

Zasilanie	
USB PowerShare	
Włącz funkcję USB PowerShare	<p>Umożliwia włączanie i wyłączenie funkcji USB PowerShare.</p> <p>Opcja Włącz funkcję USB PowerShare jest domyślnie włączona.</p>
Obsługa wznawiania pracy po podłączeniu urządzenia USB	
Włącz funkcję wznawiania przez urządzenie USB	<p>Kiedy ta opcja jest włączona, można wyprowadzać komputer ze stanu wstrzymania za pomocą urządzeń USB takich jak mysz lub klawiatura.</p> <p>Domyślnie opcja ta jest włączona.</p>
Zachowanie po podłączeniu zasilacza	
Po przywróceniu zasilania	<p>Umożliwia automatyczne uruchamianie systemu po podłączeniu zasilania.</p> <p>Domyślnie włączona jest opcja Wyłącz.</p>
Technologia Active State Power Management	
ASPM	<p>Umożliwia włączanie i wyłączenie zarządzania zasilaniem w stanie aktywnym (ASPM).</p>

Tabela 10. Opcje konfiguracji systemu — menu Zasilanie (cd.)

Zasilanie	
	Domyślnie włączona jest opcja Auto .
Blokowanie uśpienia	Za pomocą tej opcji można uniemożliwić przejście komputera do stanu uśpienia (S3) w środowisku systemu operacyjnego. Opcja Zablokuj stan uśpienia jest domyślnie wyłączona.
Tryb głębokiego uśpienia	Włączanie/wyłączanie trybu głębokiego uśpienia. Domyślne ustawienie: Wyłączone .
Zastąpienie sterowania wentylatorem	Umożliwia włączanie i wyłączanie zastąpienia sterowania wentylatorem. Domyślnie opcja ta jest wyłączona.
Technologia Intel Speed Shift	Umożliwia włączanie i wyłączanie obsługi technologii Intel Speed Shift. Domyślnie opcja Intel Speed Shift Technology jest włączona.

Tabela 11. Opcje konfiguracji systemu — menu Zabezpieczenia

Zabezpieczenia	
Moduł zabezpieczeń TPM 2.0	
Moduł bezpieczeństwa TPM 2.0 włączony	Umożliwia włączanie i wyłączanie opcji zabezpieczeń TPM 2.0. Domyślnie opcja Moduł bezpieczeństwa TPM 2.0 włączony jest włączona.
Włączenie poświadczeń	Umożliwia ustalenie, czy w systemie operacyjnym ma być dostępna hierarchia poświadczeń modułu TPM. Domyślnie opcja Włączenie poświadczeń jest włączona.
Włączenie magazynu kluczy	Umożliwia ustalenie, czy w systemie operacyjnym ma być dostępna hierarchia magazynu modułu TPM. Domyślnie opcja Włączenie magazynu kluczy jest włączona.
SHA-256	Włącza lub wyłącza stosowanie przez system BIOS oraz moduł TPM algorytmu skrótu SHA-256 w celu wykonywania pomiarów PCR modułu TPM podczas uruchamiania systemu BIOS. Domyślne ustawienie SHA-256 jest włączone.
Wyczyść	Umożliwia wyczyszczenie danych właściciela TPM i przywrócenie stanu domyślnego funkcji TPM. Domyślnie opcja Wyczyść jest wyłączona.
Pomiń PPI dla poleceń czyszczenia	Umożliwia sterowanie funkcją TPM Physical Presence Interface (PPI). Domyślnie opcja Pomiń PPI dla poleceń czyszczenia jest wyłączona.
Naruszenie obudowy	
	Ta opcja steruje funkcją wykrywania naruszenia obudowy. Domyślnie opcja ta jest wyłączona.
Środki bezpieczeństwa w trybie SMM	
	Umożliwia włączanie i wyłączanie zabezpieczeń SMM Security Mitigation. Domyślnie opcja ta jest włączona.
Wymazanie danych przy następnym uruchomieniu	
Rozpocznij wymazywanie danych	Umożliwia włączanie i wyłączanie usuwania danych przy następnym rozruchu. Domyślnie opcja ta jest wyłączona.
Absolute	Za pomocą tego pola można włączyć i czasowo lub trwale wyłączyć w systemie BIOS interfejs modułu opcjonalnej usługi Computrace firmy Absolute Software.

Tabela 11. Opcje konfiguracji systemu — menu Zabezpieczenia (cd.)

Zabezpieczenia	
Bezpieczeństwo uruchamiania ścieżki rozruchu UEFI	<p>Domyślnie opcja Włącz Absolute jest włączona.</p> <p>Ta opcja pozwala określić, czy system ma wyświetlać monit o wprowadzenie hasła administratora (jeśli je ustawiono) podczas uruchamiania ze ścieżki UEFI wybranej z menu rozruchowego F12.</p> <p>Domyślnie włączona jest opcja Zawsze, z wyjątkiem wewnętrznego dysku twardego.</p>

Tabela 12. Opcje konfiguracji systemu — menu Hasła

Hasła	
Hasło administratora	Umożliwia ustawianie, zmienianie i usuwanie hasła administratora.
Hasło systemowe	Umożliwia ustawianie, zmienianie i usuwanie hasła do komputera.
Wewnętrzne hasło dysku twardego HDD 0	Umożliwia ustawianie, zmienianie i usuwanie hasła wewnętrznego dysku HDD-0.
Dysk SSD0 NVMe	Umożliwia ustawianie, zmienianie i usuwanie hasła do dysku NVMe SSD0.
Konfiguracja hasła	
Wielkie litery	Kiedy ta opcja jest włączona, hasło musi zawierać co najmniej jedną wielką literę. Domyślnie opcja ta jest wyłączona.
Małe litery	Kiedy ta opcja jest włączona, hasło musi zawierać co najmniej jedną małą literę. Domyślnie opcja ta jest wyłączona.
Cyfry	Kiedy ta opcja jest włączona, hasło musi zawierać co najmniej jedną cyfrę. Domyślnie opcja ta jest wyłączona.
Znak specjalny	Kiedy ta opcja jest włączona, hasło musi zawierać co najmniej jeden znak specjalny. Domyślnie opcja ta jest wyłączona.
Minimalna liczba znaków	Określa minimalną dozwoloną liczbę znaków w hasle.
Pominięcie hasła	Gdy ta opcja jest włączona, system zawsze monituje o podanie hasła systemowego i hasła wewnętrznego dysku twardego podczas uruchamiania ze stanu wyłączenia. Domyślne ustawienie: Wyłączone .
Zmiany hasła	
Włącz zmiany hasła bez hasła administratora	Umożliwia zezwalanie użytkownikom na zmianę hasła systemowego bez wprowadzania hasła administracyjnego lub uniemożliwia wykonywanie tej operacji. Domyślnie opcja ta jest włączona.
Blokada konfiguracji administratora	
Zezwól na blokowanie dostępu do konfiguracji administratora	Funkcja ta daje administratorom kontrolę nad możliwością uzyskania przez użytkowników dostępu do konfiguracji systemu BIOS. Domyślnie opcja ta jest wyłączona.
Blokada hasła głównego	
Włącz blokadę hasła głównego	Włączenie tej opcji powoduje wyłączenie obsługi hasła głównego. Domyślnie opcja ta jest wyłączona.
Zezwalaj na resetowanie identyfikatora PSID przez użytkowników innych niż administrator	

Tabela 12. Opcje konfiguracji systemu — menu Hasła (cd.)

Hasła	
Umożliwia zezwalanie na resetowanie identyfikatora PSID przez użytkowników innych niż administrator	Umożliwia lub uniemożliwia resetowanie identyfikatora zabezpieczeń fizycznych (PSID) dysków NVMe z poziomu narzędzia Dell Security Manager. Domyślnie opcja ta jest wyłączona.

Tabela 13. Opcje konfiguracji systemu — menu Aktualizacje i odzyskiwanie

Aktualizacje i odzyskiwanie	
Aktualizacje oprogramowania wewnętrznego przy użyciu pakietów UEFI Capsule	Umożliwia włączenie lub wyłączenie aktualizacji systemu BIOS za pośrednictwem pakietów aktualizacji UEFI Capsule. Domyślnie opcja ta jest włączona.
Odzyskiwanie systemu BIOS z dysku twardego	Umożliwia w pewnych sytuacjach przywrócenie uszkodzonego systemu BIOS z pliku przywracania zapisanego na głównym dysku twardym lub na zewnętrznym nośniku USB. Domyślnie opcja ta jest włączona.
Obniżenie wersji systemu BIOS Zezwól na wcześniejszą wersję BIOS	Umożliwia włączanie i wyłączenie możliwości instalowania wcześniejszej wersji oprogramowania wewnętrznego. Domyślnie opcja ta jest włączona.
Odzyskiwanie narzędzia SupportAssist do odzyskiwania systemu operacyjnego	Umożliwia włączanie i wyłączenie kontrolowania rozruchu narzędzia SupportAssist OS Recovery w przypadku niektórych błędów systemu. Domyślnie opcja ta jest włączona.
BIOSConnect	Umożliwia włączanie i wyłączenie odzyskiwania systemu operacyjnego z chmury, jeśli rozruch głównego system operacyjnego nie powiodł się określoną liczbę razy (liczba ta jest skonfigurowana jako wartość progowa automatycznego odzyskiwania systemu operacyjnego Dell), a usługa lokalna systemu operacyjnego nie uruchamia się lub nie jest zainstalowana. Domyślnie opcja ta jest włączona.
Próg automatycznego uruchomienia odzyskiwania systemu operacyjnego Dell	Umożliwia kontrolowanie automatycznego rozruchu konsoli SupportAssist System Resolution i narzędzia Dell OS Recovery. Domyślnie wartość progowa jest równa 2.

Tabela 14. Opcje konfiguracji systemu — menu Zarządzanie systemem

Zarządzanie systemem	
Kod Service Tag	Wyświetla kod Service Tag komputera.
Plakietka identyfikacyjna	Umożliwia utworzenie plakietki identyfikacyjnej.
Włączenie z sieci LAN/WLAN	Umożliwia włączanie i wyłączenie funkcji włączania komputera po otrzymaniu odpowiedniego sygnału z sieci WLAN. Domyślnie wybrana jest opcja Wyłączone .
Automatycznie na czas	Umożliwia ustawianie automatycznego włączania komputera codziennie lub określonego dnia i o określonej godzinie. Ta opcja może zostać skonfigurowana tylko, jeśli opcja Automatycznie na czas jest ustawiona na wartość Codziennie, Dni tygodnia lub Wybrane dni. Domyślnie opcja ta jest wyłączona.
Obsługa technologii Intel AMT Obsługa technologii Intel AMT	Umożliwia włączanie i wyłączenie obsługi technologii Intel AMT. Domyślnie włączona jest opcja Ogranicz dostęp do interfejsu MEBx .

Tabela 14. Opcje konfiguracji systemu — menu Zarządzanie systemem (cd.)

Zarządzanie systemem	
Klawisze skrótów MEBx	Umożliwia włączanie i wyłączenie klawiszy skrótów MEBx. Domyślnie opcja ta jest wyłączona.
Obsługa administracyjna portów USB Włącz obsługę USB	Umożliwia włączanie i wyłączenie inicjowania technologii Intel AMT przy użyciu lokalnego pliku inicjowania za pośrednictwem urządzenia pamięci masowej USB. Domyślnie opcja ta jest wyłączona.
Komunikaty SERR	Umożliwia włączanie i wyłączenie komunikatów SERR. Domyślnie opcja ta jest włączona.

Tabela 15. Opcje konfiguracji systemu — menu Klawiatura

Klawiatura	
Błędy klawiatury Włącz wykrywanie błędów klawiatury	Umożliwia włączanie i wyłączenie wykrywania błędów klawiatury. Domyślnie opcja ta jest włączona.
Kontrolka LED klawisza Numlock Włącz wskaźnik diodowy klawisza NumLock	Umożliwia włączanie i wyłączenie kontrolki LED klawisza Num Lock. Domyślnie opcja ta jest włączona.
Dostęp do klawisza skrótu konfiguracji urządzenia Dostęp do klawisza skrótu konfiguracji urządzenia	Umożliwia włączanie i wyłączenie dostępu użytkowników do konfiguracji urządzeń za pomocą skrótów klawiaturowych. Domyślnie opcja ta jest włączona.

Tabela 16. Opcje konfiguracji systemu — menu Zachowanie przed uruchomieniem systemu

Zachowanie przed uruchomieniem systemu	
Ostrzeżenia i błędy	Umożliwia włączanie i wyłączenie czynności, która ma zostać wykonana po wystąpieniu ostrzeżenia lub błędu. Domyślnie opcja Monituj przy ostrzeżeniach i błędach jest włączona.
Szybkie uruchamianie	Włączenie umożliwia ustawienie szybkości procesu rozruchu. Domyślnie włączona jest opcja Szczegółowe .
Wydłuż czas testu POST systemu BIOS	Umożliwia ustawienie czasu testu POST systemu BIOS. Domyślnie włączona jest opcja 0 sekund .

Tabela 17. Opcje konfiguracji systemu — menu Wirtualizacja

Wirtualizacja	
Technologia Intel Virtualization Włącz technologię wirtualizacji Intel (VT)	Umożliwia określenie, czy monitor maszyny wirtualnej (VMM) może wykorzystywać dodatkowe funkcje sprzętowe udostępniane przez technologię Intel Virtualization Technology. Domyślnie opcja ta jest włączona.
Technologia wirtualizacji bezpośredniego we/wy	Umożliwia określenie, czy monitor maszyny wirtualnej (VMM) może wykorzystywać dodatkowe funkcje sprzętowe udostępniane przez technologię Intel Virtualization Technology for Direct I/O.

Tabela 17. Opcje konfiguracji systemu — menu Wirtualizacja (cd.)

Wirtualizacja	
	Domyślnie opcja ta jest włączona.
Intel Trusted Execution Technology (TXT)	
Włącz technologię Intel Trusted Execution Technology (TXT)	Określa, czy funkcja Measured Virtual Machine Monitor (MVMM) może wykorzystywać dodatkowe możliwości sprzętowe technologii Intel Trusted Execution Technology. Domyślnie opcja ta jest wyłączona.

Tabela 18. Opcje konfiguracji systemu — menu Wydajność

Wydajność	
Obsługa wielu rdzeni	
Aktywne rdzenie	Zmienia liczbę rdzeni procesora dostępnych w systemie operacyjnym. Domyślnie włączona jest opcja Wszystkie rdzenie .
Intel SpeedStep	
Włącz technologię Intel SpeedStep	Umożliwia dynamiczne dostosowywanie napięcia procesora i częstotliwości rdzeni, co zmniejsza średnie zużycie energii i wydzielanie ciepła. Domyślnie opcja ta jest włączona.
Kontrola stanu procesora	
Włącz kontrolę stanu procesora	Umożliwia włączanie i wyłączanie dodatkowych trybów uśpienia procesora. Domyślnie opcja ta jest włączona.
Technologia Intel Turbo Boost	
Włącz technologię Intel TurboBoost	Umożliwia włączanie i wyłączanie trybu Intel TurboBoost procesora. Domyślnie opcja ta jest włączona.
Technologia Intel Hyper-Threading	
Włącz technologię Intel Hyper-Threading	Umożliwia włączanie i wyłączanie obsługi wielowątkowości procesora. Domyślnie opcja ta jest włączona.

Tabela 19. Opcje konfiguracji systemu — menu Systemowe rejestry zdarzeń

Systemowe rejestry zdarzeń	
Rejestr zdarzeń BIOS	
Wyczyść rejestr zdarzeń systemu BIOS	Wyświetlane są zdarzenia systemu BIOS. Domyślnie włączona jest opcja Zachowaj .

Aktualizowanie systemu BIOS

Aktualizowanie systemu BIOS w systemie Windows

Informacje na temat zadania

 **OSTRZEŻENIE:** Jeśli funkcja BitLocker nie zostanie wstrzymana przed aktualizacją systemu BIOS, klucz funkcji BitLocker nie zostanie rozpoznany przy następnym ponownym uruchomieniu komputera. Zostanie wyświetlony monit o wprowadzenie klucza odzyskiwania w celu kontynuacji. Komputer będzie wymagał go przy każdym uruchomieniu.

Niedostarczenie klucza odzyskiwania może spowodować utratę danych lub ponowną instalację systemu operacyjnego. Aby uzyskać więcej informacji, zapoznaj się z artykułem z bazy wiedzy [Aktualizowanie systemu BIOS w systemach firmy Dell z włączoną funkcją BitLocker](#).

OSTRZEŻENIE: Nie wyłączaj komputera podczas procesu BIOS Flash Update. Jeśli wyłączysz komputer, jego ponowne uruchomienie może nie być możliwe.

Kroki

1. Przejdź do [witryny Dell Support](#).
2. Przejdź do sekcji **Identyfikacja produktu lub poproś o pomoc techniczną**. W polu wpisz identyfikator produktu, model, zgłoszenie serwisowe lub opisz, czego szukasz, a następnie kliknij opcję **Wyszukaj**.
i UWAGA: Jeśli nie masz kodu Service Tag, kliknij **przycisk Wykryj ten komputer**. Witryna automatycznie wykryje Twoje urządzenie i możesz kliknąć **opcję Poznaj pomoc techniczną dotyczącą produktu**, aby przejść do strony pomocy technicznej dotyczącej Twojego urządzenia. Możesz również użyć identyfikatora produktu lub ręcznie znaleźć model komputera.
3. Kliknij pozycję **Sterowniki i pliki do pobrania**.
4. Wybierz system operacyjny zainstalowany na komputerze.
5. Z menu rozwijanego **Kategoria** wybierz pozycję **BIOS**.
6. Wybierz najnowszą wersję systemu BIOS i kliknij przycisk **Pobierz**, aby pobrać plik z systemem BIOS na komputer.
7. Po zakończeniu pobierania przejdź do folderu, w którym został zapisany plik aktualizacji systemu BIOS.
8. Kliknij dwukrotnie plik aktualizacji systemu BIOS i postępuj zgodnie z instrukcjami wyświetlanymi na ekranie. Więcej informacji można znaleźć w zasobach bazy wiedzy w [witrynie Dell Support](#).

Aktualizowanie systemu BIOS w środowiskach Linux i Ubuntu

Informacje na temat aktualizacji systemu BIOS na komputerze, na którym jest zainstalowany system operacyjny Linux lub Ubuntu, należy zapoznać się z artykułem z bazy wiedzy firmy Dell 000131486 <https://www.dell.com/support/kbdoc/000131486> w [witrynie pomocy technicznej firmy Dell](#).

Aktualizowanie systemu BIOS przy użyciu napędu USB w systemie Windows

Informacje na temat zadania

OSTRZEŻENIE: Jeśli funkcja BitLocker nie zostanie wstrzymana przed aktualizacją systemu BIOS, klucz funkcji BitLocker nie zostanie rozpoznany przy następnym ponownym uruchomieniu komputera. Zostanie wyświetlony monit o wprowadzenie klucza odzyskiwania w celu kontynuacji. Komputer będzie wymagał go przy każdym uruchomieniu. Niedostarczenie klucza odzyskiwania może spowodować utratę danych lub ponowną instalację systemu operacyjnego. Aby uzyskać więcej informacji, zapoznaj się z artykułem z bazy wiedzy [Aktualizowanie systemu BIOS w systemach firmy Dell z włączoną funkcją BitLocker](#).

OSTRZEŻENIE: Nie wyłączaj komputera podczas procesu BIOS Flash Update. Jeśli wyłączysz komputer, jego ponowne uruchomienie może nie być możliwe.

Kroki

1. Przejdź do [witryny Dell Support](#).
2. Przejdź do sekcji **Identyfikacja produktu lub poproś o pomoc techniczną**. W polu wpisz identyfikator produktu, model, zgłoszenie serwisowe lub opisz, czego szukasz, a następnie kliknij opcję **Wyszukaj**.
i UWAGA: Jeśli nie masz kodu Service Tag, kliknij **przycisk Wykryj ten komputer**. Witryna automatycznie wykryje Twoje urządzenie i możesz kliknąć **opcję Poznaj pomoc techniczną dotyczącą produktu**, aby przejść do strony pomocy technicznej dotyczącej Twojego urządzenia. Możesz również użyć identyfikatora produktu lub ręcznie znaleźć model komputera.
3. Kliknij pozycję **Sterowniki i pliki do pobrania**.
4. Wybierz system operacyjny zainstalowany na komputerze.

5. Z menu rozwijanego **Kategoria** wybierz pozycję **BIOS**.
6. Wybierz najnowszą wersję systemu BIOS i kliknij przycisk **Pobierz**, aby pobrać plik z systemem BIOS na komputer.
7. Utwórz startowy nośnik USB. Więcej informacji można znaleźć w zasobach bazy wiedzy w [witrynie Dell Support](#).
8. Skopiuj plik programu instalacyjnego systemu BIOS na startowy nośnik USB.
9. Podłącz startowy nośnik USB do komputera, na którym ma zostać wykonana aktualizacja systemu BIOS.
10. Uruchom ponownie komputer i naciśnij klawisz **F12**.
11. Uruchom system z nośnika USB, korzystając z **menu jednorazowego rozruchu**.
12. Wpisz nazwę pliku programu instalacyjnego systemu BIOS i naciśnij klawisz **Enter**.
Zostanie wyświetlone okno **narzędzia aktualizacyjnego systemu BIOS**.
13. Postępuj zgodnie z instrukcjami wyświetlanymi na ekranie, aby ukończyć aktualizację systemu BIOS.

Aktualizowanie systemu BIOS w menu jednorazowego rozruchu

Aby zaktualizować system BIOS za pomocą menu jednorazowego rozruchu, zapoznaj się z artykułem 000128928 bazy wiedzy firmy Dell <https://www.dell.com/support/kbdoc/en-in/000128928/flashing-the-bios-from-the-f12-one-time-boot-menu#update-bios-uefi> w witrynie pomocy technicznej firmy Dell.

Hasło systemowe i hasło konfiguracji systemu

Tabela 20. Hasło systemowe i hasło konfiguracji systemu

Typ hasła	Opis
Hasło systemowe	Hasło, które należy wprowadzić, aby zalogować się do systemu.
Hasło konfiguracji systemu	Hasło, które należy wprowadzić, aby wyświetlić i modyfikować ustawienia systemu BIOS w komputerze.

W celu zabezpieczenia komputera można utworzyć hasło systemowe i hasło konfiguracji systemu.

 **OSTRZEŻENIE:** Hasła stanowią podstawowe zabezpieczenie danych w komputerze.

 **OSTRZEŻENIE:** Jeśli komputer jest niezablokowany i pozostawiony bez nadzoru, osoby postronne mogą uzyskać dostęp do przechowywanych w nim danych.

 **UWAGA:** Funkcja hasła systemowego i hasła dostępu do ustawień systemu jest wyłączona.

Przypisywanie hasła konfiguracji systemu

Wymagania

Przypisanie nowego **hasła systemowego** jest możliwe tylko wtedy, gdy hasło ma status **Nieustawione**.

Informacje na temat zadania

Aby uruchomić program konfiguracji systemu, naciśnij klawisz F2 niezwłocznie po włączeniu zasilania lub ponownym uruchomieniu komputera.

Kroki

1. Na ekranie **System BIOS** lub **Konfiguracja systemu** wybierz opcję **Bezpieczeństwo** i naciśnij klawisz **Enter**.
Zostanie wyświetlony ekran **Bezpieczeństwo**.
2. Wybierz opcję **Hasło systemowe/administratora** i wprowadź hasło w polu **Wprowadź nowe hasło**.
Hasło systemowe musi spełniać następujące warunki:
 - Hasło może zawierać do 32 znaków.
 - Hasło może zawierać cyfry od 0 do 9.
 - W hasle można używać tylko małych liter. Wielkie litery są niedozwolone.

- W hasle można używać tylko następujących znaków specjalnych: spacja, ("), (+), (,), (-), (.), (/), (:), ([), (\), (]), (^).
3. Wpisz wprowadzone wcześniej hasło systemowe w polu **Potwierdź nowe hasło** i kliknij **OK**.
 4. Naciśnij klawisz **Esc**. Zostanie wyświetlony monit o zapisanie zmian.
 5. Naciśnij klawisz **Y**, aby zapisać zmiany.
Komputer zostanie uruchomiony ponownie.

Usuwanie lub zmienianie hasła systemowego i hasła konfiguracji systemu

Wymagania

Przed przystąpieniem do usuwania lub zmiany hasła systemowego lub hasła konfiguracji należy się upewnić, że opcja **Stan hasła** ma wartość Odblokowane w programie konfiguracji systemu. Jeśli opcja **Stan hasła** jest ustawiona na Zablokowane, nie można usunąć ani zmienić istniejącego hasła systemowego lub hasła konfiguracji.

Informacje na temat zadania

Aby uruchomić program konfiguracji systemu, naciśnij klawisz **F2** niezwłocznie po włączeniu zasilania lub ponownym uruchomieniu komputera.

Kroki

1. Na ekranie **System BIOS** lub **Konfiguracja systemu** wybierz opcję **Zabezpieczenia systemu** i naciśnij klawisz **Enter**. Zostanie wyświetlony ekran **Zabezpieczenia systemu**.
2. Na ekranie **Zabezpieczenia systemu** upewnij się, że dla opcji **Stan hasła** jest wybrane ustawienie **Odblokowane**.
3. Wybierz opcję **Hasło systemowe**, zmień lub usuń istniejące hasło systemowe, a następnie naciśnij klawisz **Enter** lub **Tab**.
4. Wybierz opcję **Hasło konfiguracji systemu**, zmień lub usuń istniejące hasło konfiguracji systemu, a następnie naciśnij klawisz **Enter** lub **Tab**.



UWAGA: W przypadku zmiany hasła systemowego lub hasła administratora należy ponownie wprowadzić nowe hasło po wyświetleniu monitu. W przypadku usuwania hasła systemowego lub hasła konfiguracji należy potwierdzić usunięcie po wyświetleniu monitu.

5. Naciśnij klawisz **Esc**. Zostanie wyświetlony monit o zapisanie zmian.
6. Naciśnij klawisz **Y**, aby zapisać zmiany i zamknąć program konfiguracji systemu.
Nastąpi ponowne uruchomienie komputera.

Rozwiązywanie problemów

Test diagnostyczny SupportAssist

Informacje na temat zadania

Test diagnostyczny SupportAssist (dawniej nazywany diagnostyką ePSA) obejmuje pełną kontrolę elementów sprzętowych. Narzędzie diagnostyczne SupportAssist jest wbudowane w systemie BIOS i uruchamiane wewnętrznie przez system BIOS. Diagnostyka SupportAssist zawiera szereg opcji dotyczących określonych urządzeń i grup urządzeń. Umożliwia:

- Uruchamianie testów automatycznie lub w trybie interaktywnym.
- Powtarzanie testów
- Wyświetlanie i zapisywanie wyników testów
- Wykonywanie wyczerpujących testów z dodatkowymi opcjami oraz wyświetlanie dodatkowych informacji o wykrytych awariach urządzeń.
- Wyświetlanie komunikatów o stanie z informacjami o pomyślnym lub niepomyślnym zakończeniu testów.
- Wyświetlanie komunikatów o błędach z informacjami o problemach wykrytych podczas testowania sprzętu.

UWAGA: Testy niektórych urządzeń wymagają interwencji użytkownika. Podczas wykonywania testów diagnostycznych nie należy odchodzić od komputera.

Więcej informacji zawiera sekcja [SupportAssist — test wydajności systemu przed rozruchem](#).

Systemowe lampki diagnostyczne

Tabela 21. Zachowanie lampki diagnostycznej

Wzór migania		Opis problemu
Światło bursztynowe	Biały	
1	2	Nienaprawialny błąd SPI Flash
2	1	Awaria procesora
2	2	Awaria płyty głównej, która obejmuje awarię systemu BIOS lub błąd pamięci ROM
2	3	Nie wykryto pamięci operacyjnej (RAM)
2	4	Awaria pamięci RAM
2	5	Zainstalowano nieprawidłową pamięć
2	6	Błąd płyty głównej / chipsetu / awaria zegara / awaria bramy A20 / awaria Super I/O / awaria kontrolera klawiatury
3	1	Awaria baterii CMOS
3	2	Awaria karty graficznej lub chipa graficznego
3	3	Nie odnaleziono obrazu przywracania systemu BIOS
3	4	Obraz przywracania systemu BIOS został znaleziony, ale jest nieprawidłowy
3	5	Awaria szyny zasilającej

Tabela 21. Zachowanie lampki diagnostycznej (cd.)

Wzór migania		Opis problemu
Światło bursztynowe	Biały	
3	6	Uszkodzenie pamięci Flash SBIOS
3	7	Błąd technologii Intel ME (Intel Management Engine)
4	1	Awaria szyny zasilającej pamięci DIMM
4	2	Problem z połączeniem kabla zasilającego procesora

Przywracanie systemu operacyjnego

Jeśli komputer nie jest w stanie uruchomić systemu operacyjnego nawet po kilku próbach, automatycznie uruchamia się narzędzie Dell SupportAssist OS Recovery.

Dell SupportAssist OS Recovery to autonomiczne narzędzie, które jest wstępnie instalowane na komputerach firmy Dell z systemem operacyjnym Windows. Składa się ono z narzędzi ułatwiających diagnozowanie i rozwiązywanie problemów, które mogą wystąpić przed uruchomieniem systemu operacyjnego komputera. Umożliwia zdiagnozowanie problemów ze sprzętem, naprawę komputera, wykonanie kopii zapasowej plików i przywrócenie komputera do stanu fabrycznego.

Narzędzie można również pobrać z witryny pomocy technicznej Dell Support, aby rozwiązywać problemy z komputerem, gdy nie można uruchomić podstawowego systemu operacyjnego z powodu awarii oprogramowania lub sprzętu.

Więcej informacji na temat narzędzia Dell SupportAssist OS Recovery zawiera przewodnik użytkownika narzędzia Dell SupportAssist OS Recovery dostępny w sekcji [Narzędzia ułatwiające serwisowanie w witrynie Dell Support](#). Kliknij przycisk **SupportAssist**, a następnie kliknij polecenie **SupportAssist OS Recovery**.

 **UWAGA:** Systemy Windows 11 IoT Enterprise LTSC 2024 i Dell ThinOS 10 nie obsługują narzędzia Dell SupportAssist. Aby uzyskać więcej informacji na temat odzyskiwania systemu ThinOS 10, zobacz [Tryb odzyskiwania przy użyciu klucza R](#).

Aktualizowanie systemu BIOS w systemie Windows

Informacje na temat zadania

 **OSTRZEŻENIE:** Jeśli funkcja BitLocker nie zostanie wstrzymana przed aktualizacją systemu BIOS, klucz funkcji BitLocker nie zostanie rozpoznany przy następnym ponownym uruchomieniu komputera. Zostanie wyświetlony monit o wprowadzenie klucza odzyskiwania w celu kontynuacji. Komputer będzie wymagał go przy każdym uruchomieniu. Niedostarczenie klucza odzyskiwania może spowodować utratę danych lub ponowną instalację systemu operacyjnego. Aby uzyskać więcej informacji, zapoznaj się z artykułem z bazy wiedzy [Aktualizowanie systemu BIOS w systemach firmy Dell z włączoną funkcją BitLocker](#).

 **OSTRZEŻENIE:** Nie wyłączaj komputera podczas procesu BIOS Flash Update. Jeśli wyłączysz komputer, jego ponowne uruchomienie może nie być możliwe.

Kroki

1. Przejdź do [witryny Dell Support](#).
2. Przejdź do sekcji **Identyfikacja produktu lub poproś o pomoc techniczną**. W polu wpisz identyfikator produktu, model, zgłoszenie serwisowe lub opisz, czego szukasz, a następnie kliknij opcję **Wyszukaj**.

 **UWAGA:** Jeśli nie masz kodu Service Tag, kliknij **przycisk Wykryj ten komputer**. Witryna automatycznie wykryje Twoje urządzenie i możesz kliknąć **opcję Poznaj pomoc techniczną dotyczącą produktu**, aby przejść do strony pomocy technicznej dotyczącej Twojego urządzenia. Możesz również użyć identyfikatora produktu lub ręcznie znaleźć model komputera.
3. Kliknij pozycję **Sterowniki i pliki do pobrania**.
4. Wybierz system operacyjny zainstalowany na komputerze.
5. Z menu rozwijanego **Kategoria** wybierz pozycję **BIOS**.

- Wybierz najnowszą wersję systemu BIOS i kliknij przycisk **Pobierz**, aby pobrać plik z systemem BIOS na komputer.
- Po zakończeniu pobierania przejdź do folderu, w którym został zapisany plik aktualizacji systemu BIOS.
- Kliknij dwukrotnie plik aktualizacji systemu BIOS i postępuj zgodnie z instrukcjami wyświetlanymi na ekranie.
Więcej informacji można znaleźć w zasobach bazy wiedzy w [witrynie Dell Support](#).

Aktualizowanie systemu BIOS przy użyciu napędu USB w systemie Windows

Informacje na temat zadania

- OSTRZEŻENIE:** Jeśli funkcja BitLocker nie zostanie wstrzymana przed aktualizacją systemu BIOS, klucz funkcji BitLocker nie zostanie rozpoznany przy następnym ponownym uruchomieniu komputera. Zostanie wyświetlony monit o wprowadzenie klucza odzyskiwania w celu kontynuacji. Komputer będzie wymagał go przy każdym uruchomieniu. Niedostarczenie klucza odzyskiwania może spowodować utratę danych lub ponowną instalację systemu operacyjnego. Aby uzyskać więcej informacji, zapoznaj się z artykułem z bazy wiedzy [Aktualizowanie systemu BIOS w systemach firmy Dell z włączoną funkcją BitLocker](#).
- OSTRZEŻENIE:** Nie wyłączaj komputera podczas procesu BIOS Flash Update. Jeśli wyłączysz komputer, jego ponowne uruchomienie może nie być możliwe.

Kroki

- Przejdź do [witryny Dell Support](#).
- Przejdź do sekcji **Identyfikacja produktu lub poproś o pomoc techniczną**. W polu wpisz identyfikator produktu, model, zgłoszenie serwisowe lub opisz, czego szukasz, a następnie kliknij opcję **Wyszukaj**.
UWAGA: Jeśli nie masz kodu Service Tag, kliknij **przycisk Wykryj ten komputer**. Witryna automatycznie wykryje Twoje urządzenie i możesz kliknąć **opcję Poznaj pomoc techniczną dotyczącą produktu**, aby przejść do strony pomocy technicznej dotyczącej Twojego urządzenia. Możesz również użyć identyfikatora produktu lub ręcznie znaleźć model komputera.
- Kliknij pozycję **Sterowniki i pliki do pobrania**.
- Wybierz system operacyjny zainstalowany na komputerze.
- Z menu rozwijanego **Kategoria** wybierz pozycję **BIOS**.
- Wybierz najnowszą wersję systemu BIOS i kliknij przycisk **Pobierz**, aby pobrać plik z systemem BIOS na komputer.
- Utwórz startowy nośnik USB. Więcej informacji można znaleźć w zasobach bazy wiedzy w [witrynie Dell Support](#).
- Skopiuj plik programu instalacyjnego systemu BIOS na startowy nośnik USB.
- Podłącz startowy nośnik USB do komputera, na którym ma zostać wykonana aktualizacja systemu BIOS.
- Uruchom ponownie komputer i naciśnij klawisz **F12**.
- Uruchom system z nośnika USB, korzystając z **menu jednorazowego rozruchu**.
- Wpisz nazwę pliku programu instalacyjnego systemu BIOS i naciśnij klawisz **Enter**.
Zostanie wyświetlone okno **narzędzia aktualizacyjnego systemu BIOS**.
- Postępuj zgodnie z instrukcjami wyświetlanymi na ekranie, aby ukończyć aktualizację systemu BIOS.

Opcje nośników kopii zapasowych oraz odzyskiwania danych

Zalecane jest utworzenie dysku odzyskiwania, aby rozwiązywać problemy, które mogą wystąpić w systemie Windows. Firma Dell zapewnia różne opcje odzyskiwania systemu operacyjnego Windows na komputerze marki Dell. Więcej informacji zawiera sekcja [Opcje nośników kopii zapasowych i odzyskiwania systemu Windows na urządzeniach Dell](#).

Wyłączanie i włączanie sieci

Informacje na temat zadania

Jeśli komputer nie ma dostępu do Internetu z powodu problemów z łącznością sieciową, zresetuj urządzenia sieciowe w następujący sposób:

Kroki

1. Wyłącz komputer.
2. Wyłącz modem.
 **UWAGA:** Niektórzy dostawcy usług internetowych (ISP) dostarczają modem z routerem jako jedno urządzenie.
3. Wyłącz router bezprzewodowy.
4. Poczekać 30 sekund.
5. Włącz router bezprzewodowy.
6. Włącz modem.
7. Włącz komputer.

Rozładowanie ładunków elektrostatycznych (wykonanie twardego resetu)

Informacje na temat zadania



Ładunki elektrostatyczne pozostają w komputerze nawet po jego wyłączeniu i wyjęciu baterii.

W celu zapewnienia bezpieczeństwa i ochrony delikatnych podzespołów elektronicznych w komputerze należy rozładować ładunki elektrostatyczne przed przystąpieniem do wymontowywania lub instalowania elementów w komputerze.

Rozładowanie ładunków elektrostatycznych, nazywane również wykonywaniem „twardego resetu”, jest także często stosowane podczas rozwiązywania problemów, jeśli komputer nie włącza się lub nie uruchamia systemu operacyjnego.

Aby rozładować pozostałe ładunki elektryczne, wykonaj następujące czynności:

Kroki

1. Wyłącz komputer.
2. Odłącz zasilacz od komputera.
3. Zdejmij pokrywę dolną.
4. Wymnij baterię.
 **OSTRZEŻENIE:** Bateria jest modułem wymieranym na miejscu (FRU), a procedury jej wymontowywania i instalacji powinny być wykonywane wyłącznie przez autoryzowanych techników.
5. Naciśnij przycisk zasilania i przytrzymaj go przez 20 sekund, aby usunąć pozostałe ładunki elektrostatyczne.
6. Zainstaluj baterię.
7. Zainstaluj pokrywę dolną.
8. Podłącz zasilacz do komputera.
9. Włącz komputer.
 **UWAGA:** Więcej informacji na temat wykonywania resetu sprzętowego można znaleźć w [witrynie Dell Support](#). Na pasku menu w górnej części strony pomocy technicznej wybierz opcję Pomoc techniczna > Biblioteka pomocy technicznej. W polu wyszukiwania na stronie Biblioteki pomocy technicznej wpisz słowo kluczowe, temat lub numer modelu, a następnie kliknij lub stuknij ikonę wyszukiwania, aby wyświetlić powiązane artykuły.

Uzyskiwanie pomocy i kontakt z firmą Dell

Narzędzia pomocy technicznej do samodzielnego wykorzystania

Aby uzyskać informacje i pomoc dotyczącą korzystania z produktów i usług firmy Dell, można skorzystać z następujących zasobów internetowych:

Tabela 22. Narzędzia pomocy technicznej do samodzielnego wykorzystania

Narzędzia pomocy technicznej do samodzielnego wykorzystania	Lokalizacja zasobów
Informacje o produktach i usługach firmy Dell	Witryna Dell
Kontakt z pomocą techniczną	W usłudze wyszukiwania systemu Windows wpisz <code>Contact Support</code> , a następnie naciśnij klawisz Enter.
Pomoc online dla systemu operacyjnego	Witryna pomocy technicznej dotyczącej systemu Windows Witryna pomocy technicznej dotyczącej systemu Linux
Dostęp do najważniejszych rozwiązań, diagnostyki, sterowników i plików do pobrania, a także filmów, podręczników i dokumentów z informacjami dotyczącymi danego komputera.	Komputer Dell jest oznaczony unikalnym kodem Service Tag lub kodem obsługi ekspresowej. Zasoby wsparcia dotyczące komputera Dell można znaleźć, wpisując kod Service Tag lub kod obsługi ekspresowej w witrynie Dell Support . Więcej informacji na temat znajdowania kodu Service Tag zawiera artykuł Znajdowanie kodu Service Tag komputera .
Artykuły z bazy wiedzy firmy Dell	<ol style="list-style-type: none"> Przejdź do witryny Dell Support. Na pasku menu w górnej części strony pomocy technicznej wybierz opcję Pomoc techniczna > Biblioteka pomocy technicznej. W polu wyszukiwania na stronie Biblioteki pomocy technicznej wpisz słowo kluczowe, temat lub numer modelu, a następnie kliknij lub stuknij ikonę wyszukiwania, aby wyświetlić powiązane artykuły.

Kontakt z firmą Dell

Aby skontaktować się z działem sprzedaży, pomocy technicznej lub obsługi klienta firmy Dell, przejdź do [sekcji Kontakt z pomocą techniczną witryny Dell Support](#).

 **UWAGA:** Dostępność usług może się różnić w zależności od kraju lub regionu i produktu.

 **UWAGA:** W przypadku braku aktywnego połączenia z Internetem informacje kontaktowe można znaleźć na fakturze, w dokumencie dostawy, na rachunku lub w katalogu produktów firmy Dell.

Historia wersji

Śledzi wszystkie zmiany wprowadzone w dokumencie. Zazwyczaj zawiera datę zmiany, numer wersji i krótki opis modyfikacji. Ten dziennik pomaga zachować przejrzystość, odpowiedzialność i jasny harmonogram postępów.

Tabela 23. Historia wersji

Wersja	Data	Opis
A00	08-04-2021	Pierwotna data publikacji.
A01	06-30-2025	Ponownie opublikowana instrukcja serwisowa dla kodów diod LED.