

OptiPlex 7090 Tower

Manuale di servizio

AVVISO: questo contenuto è stato tradotto utilizzando l'intelligenza artificiale (AI). Potrebbe contenere errori ed è fornito "così com'è", senza alcun tipo di garanzia. Per visualizzare il contenuto originale (non tradotto), fare riferimento alla versione inglese. In caso di domande o dubbi su questo contenuto, si prega di contattare Dell all'indirizzo Dell.Translation.Feedback@dell.com.

Messaggi di N.B., Attenzione e Avvertenza

 **N.B.:** NOTE: indica informazioni importanti che aiutano a migliorare l'utilizzo del prodotto.

 **ATTENZIONE: CAUTION:** indica un potenziale danno all'hardware o una perdita di dati e indica come evitare il problema.

 **AVVERTENZA: WARNING:** indica un potenziale danno alla proprietà, lesioni personali o morte.

Capitolo 1: Interventi sui componenti del computer	6
Istruzioni di sicurezza.....	6
Prima di intervenire sui componenti interni del computer.....	6
Precauzioni di sicurezza.....	7
Scariche elettrostatiche - Protezione ESD.....	7
Service Kit sul campo ESD.....	8
Trasporto dei componenti sensibili.....	9
Dopo aver effettuato interventi sui componenti interni del computer.....	9
Capitolo 2: Rimozione e installazione dei componenti	10
Strumenti consigliati.....	10
Elenco viti.....	10
Componenti principali del sistema.....	11
Pannello laterale.....	12
Rimozione del coperchio laterale.....	12
Installazione del coperchio laterale.....	13
Pannello anteriore.....	15
Installazione del pannello anteriore.....	15
Rimozione del pannello anteriore.....	15
gruppo del disco rigido da 2,5 pollici.....	16
Rimozione del gruppo primario dell'unità del disco rigido da 2,5 pollici.....	16
Rimozione del gruppo dell'unità disco rigido secondario da 2,5 pollici.....	17
Rimozione della staffa dell'unità del disco rigido da 2,5 pollici.....	18
Installazione della staffa dell'unità del disco rigido da 2,5 pollici.....	19
Installazione del gruppo disco rigido secondario da 2,5 pollici.....	20
Installazione del gruppo principale dell'unità del disco rigido da 2,5 pollici.....	21
Gruppo del disco rigido da 3,5 pollici.....	23
Rimuovere il gruppo dell'unità del disco rigido da 3,5 pollici.....	23
Rimozione della staffa dell'unità del disco rigido da 3,5 pollici.....	24
Installazione della staffa dell'unità del disco rigido da 3,5 pollici.....	24
Installare il gruppo dell'unità del disco rigido da 3,5 pollici.....	25
Unità SSD.....	27
Installazione SSD PCIe M.2 2230.....	27
Rimozione dell'unità SSD PCIe M.2 2280.....	27
Installazione dell'unità SSD PCIe M.2 2280.....	29
Rimozione dell'unità SSD PCIe M.2 2230.....	30
Modulo di memoria.....	31
Rimozione del modulo di memoria.....	31
Installazione del modulo di memoria.....	31
Gruppo ventola del processore e dissipatore di calore.....	32
Rimozione del gruppo della ventola del processore e del dissipatore di calore a 125 W.....	32
Rimozione della ventola del processore.....	33
Installazione della ventola del processore.....	34
Installazione del gruppo della ventola del processore e del dissipatore di calore a 125 W.....	35











Rimozione del gruppo della ventola del processore e del dissipatore di calore a 65 W.....	37
Installazione del gruppo della ventola del processore e del dissipatore di calore a 65 W.....	38
Processore.....	39
Rimozione del processore.....	39
Installazione del processore.....	40
Scheda grafica.....	41
Rimozione della scheda di espansione.....	41
Installazione della scheda di espansione.....	42
GPU.....	43
Rimozione della GPU alimentata.....	43
Installazione della GPU alimentat.....	45
Batteria a pulsante.....	46
Rimozione della batteria a bottone.....	46
Installazione della batteria a bottone.....	47
scheda WLAN.....	48
Rimozione della scheda WLAN.....	48
Installazione della scheda WLAN.....	49
Unità ottica slim.....	51
Rimozione dell'unità ottica slim.....	51
Installazione dell'unità ottica sottile.....	52
Staffa dell'unità ottica slim.....	53
Rimozione della staffa ODD slim.....	53
Installazione della staffa dell'unità ODD slim.....	53
Ventola del telaio.....	54
Rimozione della ventola del telaio.....	54
Installazione della ventola dello chassis.....	55
Dissipatore di calore del regolatore di tensione.....	56
Rimozione del dissipatore di calore VR.....	56
Installazione del dissipatore di calore VR.....	57
Altoparlante.....	58
Rimozione dell'altoparlante.....	58
Installazione dell'altoparlante.....	59
Pulsante di accensione.....	60
Immagine: Rimozione del pulsante di accensione.....	60
Installazione del pulsante di accensione.....	61
Unità di alimentazione.....	62
Rimozione dell'unità di alimentazione.....	62
Installazione dell'unità di alimentazione.....	64
Rimozione dell'unità di alimentazione (per sistemi dotati di GPU alimentata).....	66
Installazione dell'unità di alimentazione (per sistemi dotati di GPU alimentata).....	69
Interruttore di intrusione.....	72
Rimozione dell'interruttore di intrusione.....	72
Installazione dell'interruttore di apertura.....	73
Moduli I/O opzionali (Type-C/HDMI/VGA/DP/Seriale).....	73
Rimozione dei moduli I/O opzionali (Type C/HDMI/VGA/DP/Seriale).....	73
Installazione dei moduli I/O opzionali (Type C/HDMI/VGA/DP/Seriale).....	74
Scheda di sistema.....	75
Rimozione della scheda di sistema.....	75
Installazione della scheda di sistema.....	80

Capitolo 3: Software.....	85
Driver e download.....	85
Capitolo 4: Installazione di sistema.....	86
Menu di avvio.....	86
Tasti di navigazione.....	86
Boot Sequence.....	87
Opzioni di configurazione di sistema.....	87
Aggiornamento del BIOS.....	96
Aggiornamento del BIOS in Windows.....	96
Aggiornamento del BIOS in ambienti Linux e Ubuntu.....	97
Aggiornamento del BIOS utilizzando l'unità USB in Windows.....	97
Aggiornamento del BIOS dal menu One-Time boot.....	97
Password di sistema e password di installazione.....	98
Assegnazione di una password di configurazione del sistema.....	98
Eliminazione o modifica di una password di installazione e di sistema esistente.....	98
Capitolo 5: Risoluzione dei problemi.....	100
Diagnostica SupportAssist.....	100
Indicatori di diagnostica di sistema.....	100
Ripristino del sistema operativo.....	101
Aggiornamento del BIOS in Windows.....	101
Aggiornamento del BIOS utilizzando l'unità USB in Windows.....	102
Opzioni di supporti di backup e ripristino.....	102
Ciclo di alimentazione di rete.....	102
Scaricare l'energia residua (eseguire l'hard reset).....	103
Capitolo 6: Come ottenere assistenza e contattare Dell.....	104
Capitolo 7: Cronologia delle revisioni.....	105

Interventi sui componenti del computer

Istruzioni di sicurezza

Utilizzare le seguenti linee guida di sicurezza per proteggere il computer da potenziali danni e garantire la sicurezza personale. Salvo diversamente indicato, ogni procedura inclusa in questo documento presuppone che siano state lette le informazioni sulla sicurezza spedite assieme al computer.

-  **AVVERTENZA:** prima di effettuare interventi sui componenti interni del computer, leggere le informazioni sulla sicurezza fornite con il computer. Per maggiori informazioni sulle best practice, consultare [Conformità legale e alle normative](#).
-  **AVVERTENZA:** scollegare tutte le sorgenti di alimentazione prima di aprire il coperchio o i pannelli del computer. Dopo aver eseguito gli interventi sui componenti interni del computer, riposizionare tutti i coperchi, i pannelli e le viti prima di collegare il computer alla presa elettrica.
-  **AVVERTENZA:** Per i notebook, scaricare completamente la batteria prima di rimuoverla. Scollegare l'adattatore per l'alimentazione CA dal computer e azionare il computer esclusivamente con alimentazione a batteria: la batteria è completamente scarica quando il computer non si accende più quando si preme il pulsante di alimentazione.
-  **ATTENZIONE:** per evitare di danneggiare il computer, assicurarsi che la superficie di lavoro sia piana e pulita.
-  **ATTENZIONE:** L'utente dovrà eseguire solo interventi di risoluzione dei problemi e le riparazioni nella misura autorizzata e secondo le direttive ricevute dal team del supporto tecnico Dell. I danni dovuti alla manutenzione non autorizzata da Dell non sono coperti da garanzia.
-  **ATTENZIONE:** prima di toccare qualsiasi componente interno del computer, effettuare la messa a terra toccando una superficie metallica non verniciata, ad esempio la parte metallica sul lato posteriore del computer. Mentre si esegue la procedura, toccare a intervalli regolari una superficie metallica non verniciata per scaricare l'elettricità statica, che potrebbe danneggiare i componenti interni.
-  **ATTENZIONE:** per evitare di danneggiare i componenti e le schede, maneggiarli per i bordi ed evitare di toccare i piedini e i contatti.
-  **ATTENZIONE:** quando si scollega un cavo, tirare il connettore o la linguetta, non il cavo stesso. Alcuni cavi sono dotati di connettori con linguette di blocco o viti a testa zigrinata che è necessario staccare prima di scollegare il cavo. Quando si scollegano i cavi, mantenerli allineati uniformemente per evitare di piegare i piedini dei connettori. Quando si collegano i cavi, accertarsi che il connettore sul cavo sia orientato e allineato correttamente con la porta.
-  **ATTENZIONE:** Premere ed espellere eventuali schede inserite nel lettore di schede di memoria.
-  **ATTENZIONE:** Fare attenzione quando si manipolano le batterie ricaricabili agli ioni di litio dei notebook. Le batterie rigonfie non devono essere utilizzate e devono essere sostituite e smaltite nel modo corretto.

Prima di intervenire sui componenti interni del computer

Informazioni su questa attività

 **N.B.:** Le immagini contenute in questo documento possono differire a seconda della configurazione ordinata.

Procedura

1. Salvare e chiudere tutti i file aperti e uscire da tutte le applicazioni in esecuzione.
2. Arrestare il computer. Fare clic su **Start** >  **Power** > **Shut down**.



N.B.: Se si utilizza un sistema operativo diverso, consultare la documentazione relativa alle istruzioni sullo spegnimento del sistema operativo.

3. Scollegare il computer e tutte le periferiche collegate dalle rispettive prese elettriche.
4. Scollegare tutti i dispositivi e le periferiche di rete collegati, come tastiera, mouse e monitor, dal computer.



ATTENZIONE: Per disconnettere un cavo di rete, scollegare prima il cavo dal computer, quindi dal dispositivo di rete.

5. Rimuovere qualsiasi scheda flash e disco ottico dal computer, se applicabile.

Precauzioni di sicurezza

Il capitolo dedicato alle precauzioni di sicurezza fornisce istruzioni dettagliate su cosa fare prima di procedere allo smontaggio.

Prima di eseguire procedure di installazione o riparazione che prevedono operazioni di smontaggio o riassetto, osservare le seguenti precauzioni.

- Spegnere il sistema e tutte le periferiche collegate.
- Scollegare il sistema e tutte le periferiche collegate dall'alimentazione CA.
- Scollegare dal sistema tutti i cavi di rete, telefonici e delle linee di telecomunicazione.
- Per evitare il rischio di scariche elettrostatiche, quando si interviene all'interno di desktop utilizzare un kit di servizio ESD.
- Dopo aver rimosso un componente del sistema, posizionarlo con cura su un tappetino antistatico.
- Indossare scarpe con soles di gomma isolanti per ridurre la possibilità di elettrocuzione.

Alimentazione in standby

I prodotti Dell con alimentazione in standby devono essere scollegati dalla presa elettrica prima di aprire il case. In sostanza, i sistemi con alimentazione in standby rimangono alimentati anche da spenti. L'alimentazione interna consente di accendere (Wake on LAN) e mettere in sospensione il sistema da remoto, con in più altre funzionalità avanzate di risparmio energia.

Dopo lo scollegamento, premere e tenere premuto per 20 secondi il pulsante di accensione per scaricare l'energia residua nella scheda di sistema.

Accoppiamento

Il metodo dell'accoppiamento consente di collegare due o più conduttori di messa a terra allo stesso potenziale elettrico. Questa operazione viene eseguita utilizzando un kit di servizio ESD (scariche elettrostatiche). Nel collegare un cavo di associazione, controllare che sia collegato all'hardware bare metal e mai a una superficie in metallo non verniciato o in altro materiale. Il cinturino da polso deve essere stretto e a contatto con la pelle; prima di effettuare l'associazione con l'apparecchiatura, l'utente deve rimuovere tutti i gioielli, ad esempio orologi, braccialetti o anelli.

Scariche elettrostatiche - Protezione ESD

Le scariche elettrostatiche sono una delle preoccupazioni principali quando si maneggiano componenti elettronici, in particolare se molto sensibili, come le schede di espansione, i processori, i moduli di memoria e le schede di sistema. Persino una minima scarica può danneggiare i circuiti anche in modo imprevisto, ad esempio con problemi intermittenti o una minore durata del prodotto. Mentre il settore spinge per ridurre i requisiti di alimentazione a fronte di una maggiore densità, la protezione ESD interessa sempre di più.

Due tipi di protezione contro i danni da scariche elettrostatiche sono i guasti gravi e intermittenti.

- **Guasti gravi:** rappresentano circa il 20% degli errori da ESD. Il danno provoca una perdita di funzionalità del dispositivo immediata e completa. Un esempio di guasto irreparabile è quello di un modulo DIMM che, dopo una scossa elettrostatica, genera immediatamente un sintomo "No POST/No Video", emettendo un segnale acustico di memoria mancante o non funzionante.
- **Guasti intermittenti:** rappresentano circa l'80% degli errori da ESD. L'elevato tasso di errori intermittenti indica che la maggior parte dei danni che si verificano non è immediatamente riconoscibile. Il modulo di memoria riceve una scossa elettrostatica, ma il tracciato è solo indebolito e non produce sintomi osservabili nell'immediato. La traccia indebolita può impiegare settimane o mesi prima di manifestare problemi e nel frattempo può compromettere l'integrità della memoria, errori di memoria intermittenti, ecc.

I guasti intermittenti, detti anche latenti o "walking wounded", sono difficili da rilevare e risolvere.

Per prevenire danni ESD, eseguire le seguenti operazioni:

- Utilizzare un cinturino ESD cablato completo di messa a terra. Le cinghie antistatiche senza fili non forniscono una protezione adeguata. Toccare lo chassis prima di maneggiarne i componenti non garantisce un'adeguata protezione alle parti più sensibili ai danni da ESD.
- Maneggia tutti i componenti sensibili alle scariche elettrostatiche in una zona protetta dall'elettricità statica. Se possibile, utilizzare rivestimenti antistatici da pavimento e da scrivania.
- Quando si estrae dalla confezione un componente sensibile all'elettricità statica, non rimuoverlo dall'involucro antistatico fino al momento dell'installazione. Prima di aprire la confezione antistatica, utilizzare il cinturino da polso antistatico per scaricare l'elettricità statica dal corpo.

i **N.B.:** È possibile proteggersi dalle scariche elettrostatiche e scaricare l'elettricità statica dal corpo toccando un oggetto con messa a terra metallica prima di interagire con qualsiasi elemento elettronico, ad esempio una superficie metallica non verniciata del pannello di I/O del computer. Quando si collega una periferica (inclusi gli assistenti digitali palmari) al computer, è sempre necessario scaricare a terra se stessi e la periferica prima di collegarla al computer. Inoltre, mentre si lavora all'interno del computer, toccare periodicamente un oggetto con messa a terra metallica per rimuovere eventuali cariche elettrostatiche che il corpo potrebbe aver accumulato.

Per ulteriori informazioni sul cinturino da polso antistatico e sul relativo tester, consultare [Componenti di un Service Kit ESD di assistenza sul campo](#).

- Prima di trasportare un componente sensibile all'elettricità statica, riporlo in un contenitore o una confezione antistatica.

Service Kit sul campo ESD

Il Service Kit non monitorato è quello utilizzato più comunemente. Ogni Service Kit include tre componenti principali: tappetino antistatico, cinturino da polso e cavo per l'associazione.

⚠ ATTENZIONE: È fondamentale tenere i dispositivi sensibili alle scariche elettrostatiche lontano dalle parti interne isolate e spesso altamente cariche, come gli alloggiamenti in plastica del dissipatore di calore.

Ambiente di lavoro

Prima di implementarlo, eseguire una valutazione del sito per garantire la corretta configurazione e preparazione. Ad esempio, distribuire il kit in un ambiente server è diverso dal farlo in un ambiente desktop o di un notebook. I server sono solitamente installati in rack all'interno di un data center, mentre i desktop o i notebook si trovano in genere sulle scrivanie degli uffici. Prediligere sempre un'area di lavoro ampia e piatta, priva di ingombri e sufficientemente grande da potervi riporre il kit ESD lasciando ulteriore spazio per il tipo di computer da riparare. Inoltre, l'ambiente di lavoro deve essere tale da non consentire scariche elettrostatiche. Prima di maneggiare i componenti hardware, controllare che i materiali isolanti presenti nell'area di lavoro, come il polistirolo e altri materiali plastici, si trovino sempre ad almeno 30 cm di distanza dalle parti sensibili.

Packaging ESD

I dispositivi sensibili alle scariche elettrostatiche devono essere imballati con materiale antistatico, preferibilmente borse antistatiche. Tuttavia, il componente danneggiato deve essere sempre restituito nella stessa borsa e nello stesso imballaggio ESD del componente nuovo. La borsa ESD deve essere ripiegata e richiusa con nastro avvolto; utilizzare inoltre lo stesso materiale di imballaggio della scatola originale della parte nuova. Al momento di rimuoverli dalla confezione, i dispositivi sensibili alle scariche elettrostatiche devono essere riposti solo su superfici di lavoro protette dalle scariche ESD e mai sopra la borsa, che è protetta solo all'interno. Questi elementi possono essere maneggiati e riposti solo sul tappetino antistatico ESD, nel computer o all'interno di un sacchetto ESD.

Componenti di un Service Kit ESD di assistenza sul campo

I componenti di un Service Kit ESD di assistenza sul campo sono:

- **Tappetino antistatico** - il tappetino antistatico è dissipativo e i componenti possono essere posizionati su di esso durante le procedure di assistenza. Quando si utilizza un tappetino antistatico, il cinturino da polso deve essere stretto e il cavo di associazione collegato al tappetino e a un qualsiasi componente bare metal del computer al quale si lavora. Dopodiché, è possibile rimuovere i componenti per la manutenzione dal sacchetto di protezione ESD e posizionarli direttamente sul tappetino antistatico. Gli elementi sensibili alle scariche elettrostatiche possono essere maneggiati e riposti in tutta sicurezza in mano, sul tappetino antistatico, nel computer o dentro una borsa ESD.
- **Cinturino da polso e cavo di associazione** : se non si utilizza un tappetino antistatico, il cinturino da polso e il cavo di associazione devono essere collegati direttamente tra il polso e una parte metallica esposta dell'hardware. Se si utilizza un tappetino antistatico,

collegare il cinturino da polso e il cavo di collegamento al tappetino antistatico per garantire la protezione di eventuali articoli hardware posizionati sul tappetino. Il collegamento fisico del cinturino da polso e del cavo di associazione fra l'utente, il tappetino ESD e l'hardware è noto come "associazione". Utilizzare i kit di servizio solo con un cinturino da polso, un tappetino antistatico e un cavo di associazione. Non utilizzare mai cinturini da polso senza cavi. Tenere sempre presente che i fili interni del cinturino da polso sono soggetti a danni da normale usura e vanno controllati regolarmente con l'apposito tester per evitare accidentali danni all'hardware ESD. Si consiglia di testare il cinturino da polso e il cavo di associazione almeno una volta alla settimana.

- **Tester fascetta ESD** - I fili interni della fascetta antistatica sono soggetti a usura. Quando si utilizza un kit ESD non monitorato, si consiglia di testare regolarmente il cinturino da polso, idealmente prima di ogni sessione di assistenza e almeno una volta alla settimana. Il metodo più affidabile per il test è con un tester per cinturino da polso. Per eseguire il test, collegare il filo di collegamento del cinturino da polso al tester mentre si indossa il cinturino. Premere il pulsante di prova per avviare il controllo. Un LED verde indica un test riuscito, mentre un LED rosso e un allarme acustico segnalano un guasto.

 **N.B.:** Si consiglia di usare sempre la normale protezione ESD cablata con cinturino per la messa a terra e il tappetino antistatico protettivo per la manutenzione di prodotti Dell. Inoltre, durante la manutenzione del computer è fondamentale mantenere le parti sensibili separate da tutte le parti dell'isolamento.

Trasporto dei componenti sensibili

Quando si trasportano componenti sensibili alle scariche elettrostatiche, ad esempio le parti di ricambio o componenti da restituire a Dell, per la sicurezza del trasporto è fondamentale riporli all'interno di sacchetti antistatici.

Dopo aver effettuato interventi sui componenti interni del computer

Informazioni su questa attività

 **ATTENZIONE:** lasciare viti sfuse o allentate all'interno del computer potrebbe danneggiarlo gravemente.

Procedura

1. Ricollocare tutte le viti e accertarsi che non rimangano viti sparse all'interno del computer.
2. Collegare eventuali periferiche, cavi o dispositivi esterni rimossi prima di aver iniziato gli interventi sul computer.
3. Ricollocare eventuali schede multimediali, dischi e qualsiasi altra parte rimossa prima di aver iniziato gli interventi sul computer.
4. Collegare il computer e tutte le periferiche collegate alle rispettive prese elettriche.
5. Accendere il computer.

Rimozione e installazione dei componenti

i **N.B.:** Le immagini contenute in questo documento possono differire a seconda della configurazione ordinata.

Strumenti consigliati

Le procedure in questo documento possono richiedere i seguenti strumenti:

- Cacciavite Philips a croce n. 0
- Cacciavite a croce Philips #1
- Spudger di plastica

Elenco viti

La seguente tabella mostra l'elenco delle viti e le immagini dei diversi componenti nel sistema:

i **N.B.:** Durante la rimozione delle viti da un componente, si consiglia di prendere nota del tipo e del numero di viti, per poi posizionarle in una scatola apposita. Ciò assicura che vengano usati numeri e tipi di viti corretti una volta sostituito il componente.

i **N.B.:** Alcuni computer hanno superfici magnetiche. Assicurarsi che le viti non rimangano attaccate a tali superfici durante la sostituzione di un componente.

i **N.B.:** Il colore della vite può variare in base alla configurazione ordinata.

Tabella 1. Elenco viti











Componente	Tipo di vite	Quantità	Immagine
Coperchio laterale	#6-32	2	
Unità SSD M.2 2230/2280	M2x3.5	1	
Scheda WLAN	M2x3.5	1	
Unità di alimentazione/Unità di alimentazione con GPU alimentata	#6-32	3	
Gruppo dissipatore di calore da 125 W	#6-32 (fissaggio)	4	
Ventola del processore	#6-32 (fissaggio)	6	

Tabella 1. Elenco viti (continua)

Componente	Tipo di vite	Quantità	Immagine
Gruppo ventola del processore e dissipatore di calore da 65 W	#6-32 (fissaggio)	4	
Dissipatore di calore VR	#6-32 (fissaggio)	2	
Scheda di sistema	#6-32 M2x4	9 1	 

Componenti principali del sistema

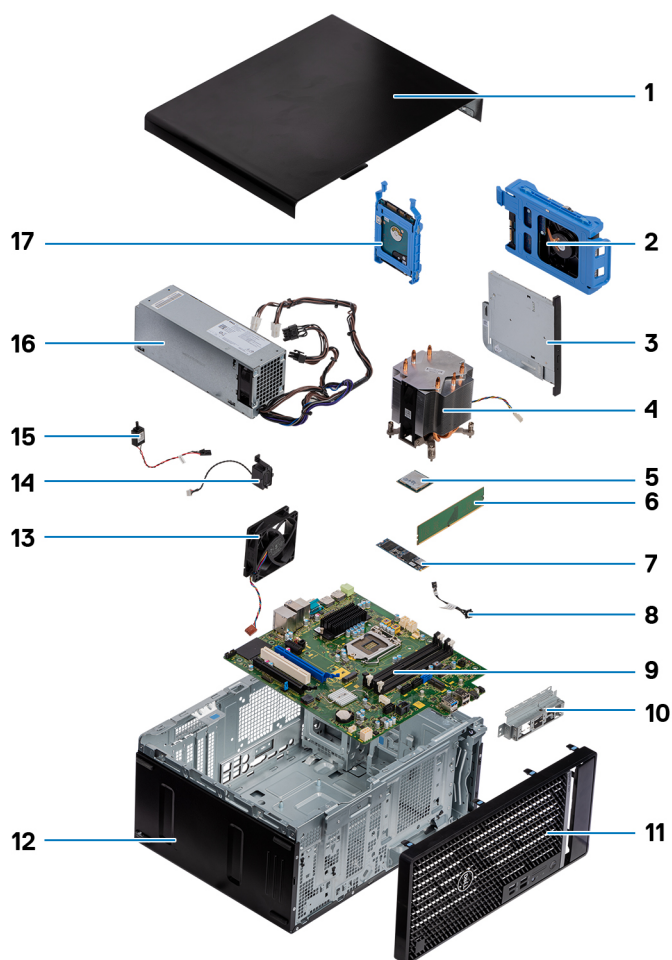

1. Coperchio laterale
2. gruppo del disco rigido da 3,5 pollici
3. Unità ottica

4. Dissipatore di calore
5. WLAN M.2
6. Modulo di memoria
7. Unità SSD M.2
8. Cavo del pulsante di accensione
9. Scheda di sistema
10. Supporto anteriore di I/O
11. Pannello anteriore
12. Chassis
13. Ventola del telaio
14. Altoparlante
15. Interruttore di intrusione
16. Unità di alimentazione
17. Gruppo dell'unità del disco rigido da 2,5 pollici

i **N.B.:** Dell fornisce un elenco di componenti e i relativi numeri parte della configurazione del sistema originale acquistata. Queste parti sono disponibili in base alle coperture di garanzia acquistate dal cliente. Contattare il proprio responsabile vendite Dell per le opzioni di acquisto.

Pannello laterale

Rimozione del coperchio laterale

Prerequisiti

1. Seguire le procedure descritte in [Prima di effettuare interventi sui componenti interni del computer](#).

i **N.B.:** Accertarsi di rimuovere il cavo di sicurezza dal relativo slot (se possibile).

Informazioni su questa attività

Le immagini seguenti indicano la posizione del coperchio laterale e forniscono una rappresentazione visiva della procedura di rimozione.



2

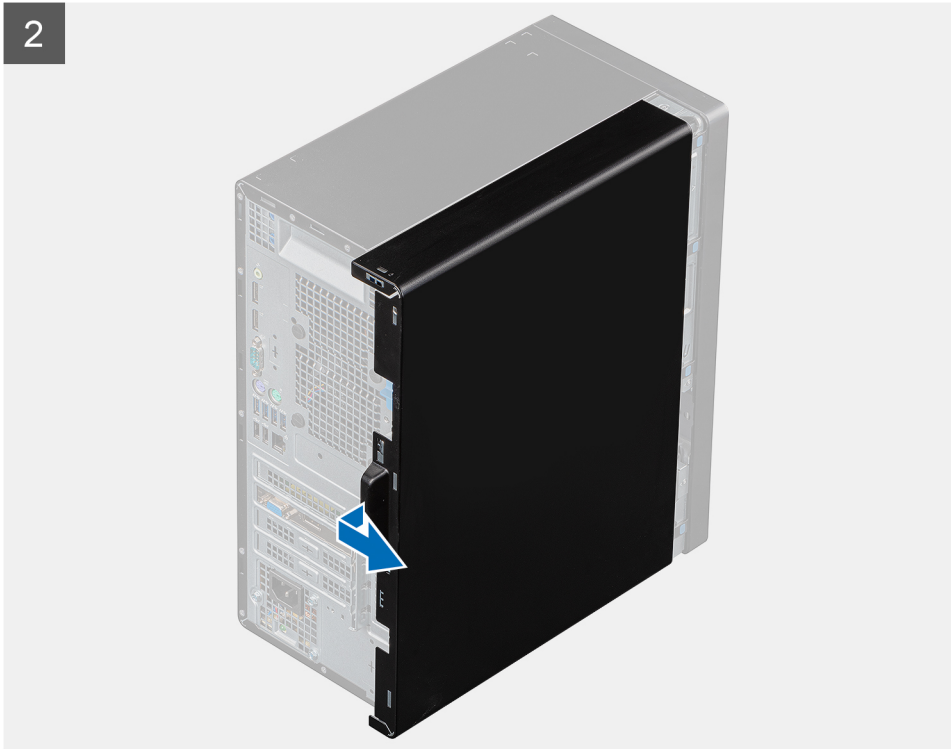

Procedura

1. Far scorrere il fermo di rilascio per sbloccare il coperchio dal computer.
2. Far scorrere il coperchio laterale verso la parte posteriore del computer e sollevarlo.

Installazione del coperchio laterale

Prerequisiti

Se si sta sostituendo un componente, rimuovere quello esistente prima di eseguire la procedura di installazione.

Informazioni su questa attività

Le seguenti immagini indicano la posizione del coperchio laterale e forniscono una rappresentazione visiva della procedura di installazione.



Procedura

1. Individuare lo slot del coperchio laterale sul computer.
2. Allineare le linguette del coperchio laterale agli slot presenti sullo chassis.
3. Per installarlo, far scorrere il coperchio laterale verso la parte anteriore del computer.
4. Il fermo di rilascio aggancia automaticamente il coperchio laterale al computer.

Fasi successive

1. Seguire le procedure descritte in [Dopo aver effettuato gli interventi sui componenti interni del computer](#).

Pannello anteriore

Installazione del pannello anteriore

Prerequisiti

Se si sta sostituendo un componente, rimuovere quello esistente prima di eseguire la procedura di installazione.

Informazioni su questa attività

Le immagini seguenti indicano la posizione del pannello anteriore e forniscono una rappresentazione visiva della procedura di installazione.

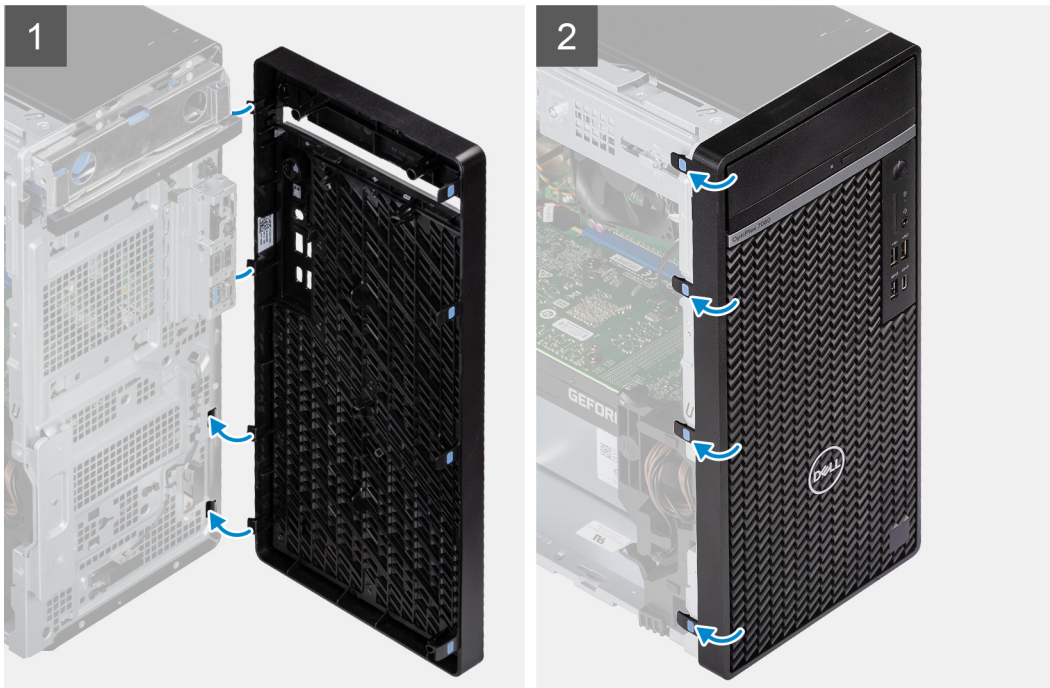

Procedura

1. Posizionare il pannello anteriore per allineare le linguette sul pannello con gli slot sullo chassis.
2. Premere il frontalino finché le linguette non scattano in posizione.

Fasi successive

1. Installare il [coperchio laterale](#).
2. Seguire le procedure descritte in [Dopo aver effettuato gli interventi sui componenti interni del computer](#).

Rimozione del pannello anteriore

Prerequisiti

1. Seguire le procedure descritte in [Prima di effettuare interventi sui componenti interni del computer](#).

2. Rimuovere il [coperchio laterale](#).

Informazioni su questa attività

Le immagini seguenti indicano la posizione del pannello anteriore e forniscono una rappresentazione visiva della procedura di rimozione.

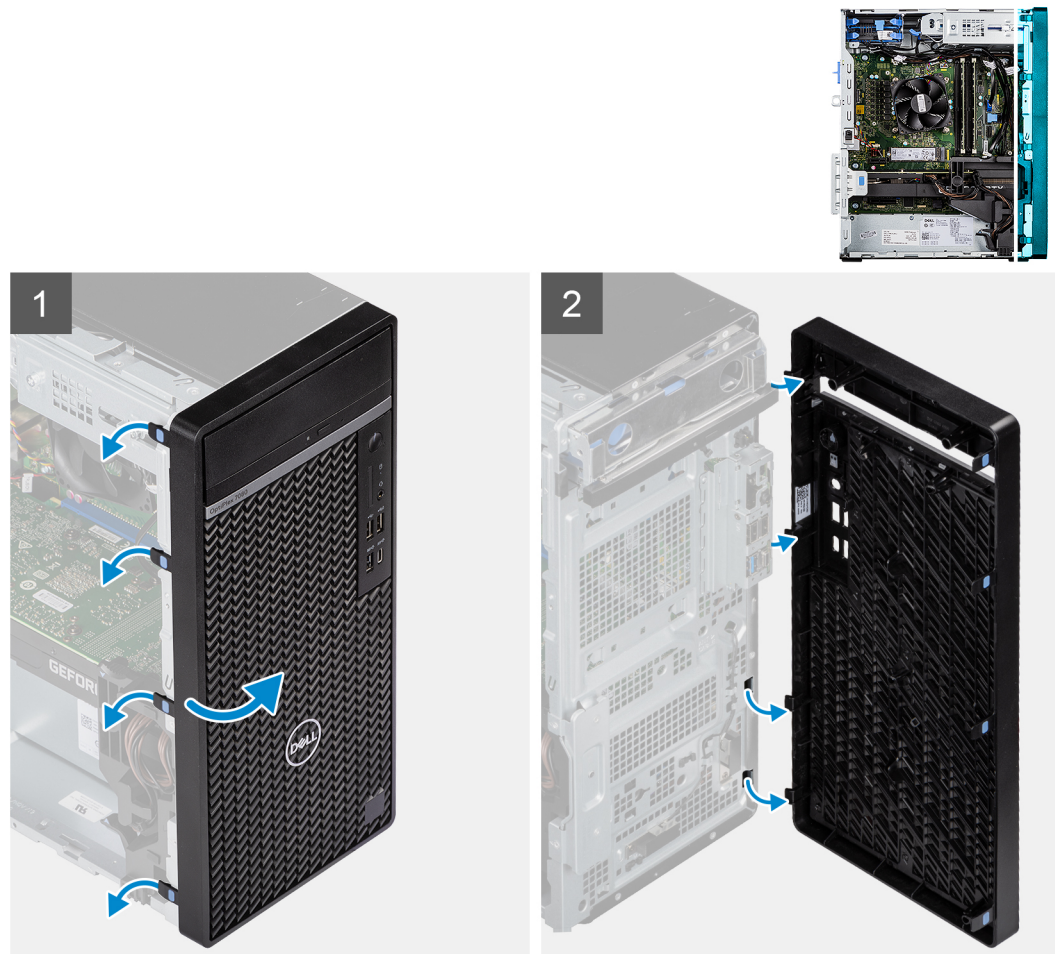

Procedura

1. Sollevare le linguette di contenimento per sbloccare il pannello anteriore dal computer.
2. Tirare leggermente il pannello anteriore e ruotare delicatamente per sbloccare le altre linguette sul pannello dagli slot nello chassis del computer.
3. Rimuovere il pannello anteriore dal computer.

gruppo del disco rigido da 2,5 pollici

Rimozione del gruppo primario dell'unità del disco rigido da 2,5 pollici

Prerequisiti

1. Seguire le procedure descritte in [Prima di effettuare interventi sui componenti interni del computer](#).
2. Rimuovere il [pannello laterale](#).

Informazioni su questa attività

La seguente immagine indica la posizione del gruppo del disco rigido da 2,5 pollici e fornisce una rappresentazione visiva della procedura di rimozione.

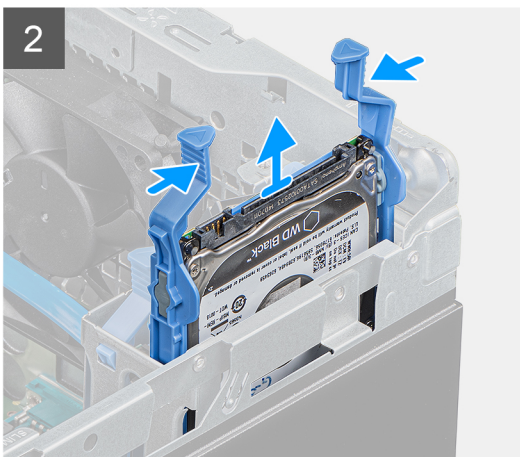
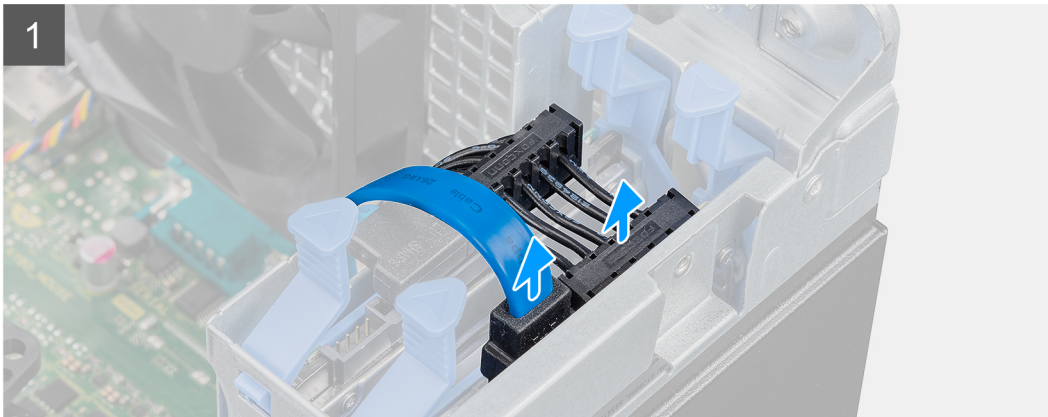
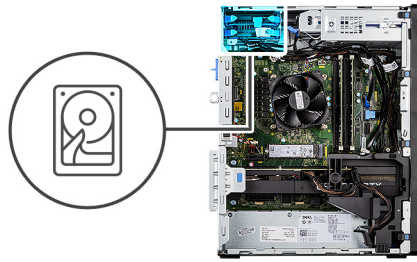

Procedura

1. Scollegare i cavi di alimentazione e dati del disco rigido dai connettori sul modulo del disco rigido da 2,5 pollici.
2. Premere le linguette di sbloccaggio su entrambi i lati della staffa del disco rigido per sbloccarla dagli slot sullo chassis del computer.
3. Sollevare il gruppo del disco rigido per rimuoverlo dal computer.

i **N.B.:** Prendere nota dell'orientamento del disco rigido in modo da poterlo ricollocare correttamente.

Rimozione del gruppo dell'unità disco rigido secondario da 2,5 pollici

Prerequisiti

1. Seguire le procedure descritte in [Prima di effettuare interventi sui componenti interni del computer](#).
2. Rimuovere il [coperchio laterale](#).

Informazioni su questa attività

La seguente immagine indica la posizione dell'unità del disco rigido da 2.5 pollici e fornisce una rappresentazione visiva della procedura di rimozione.

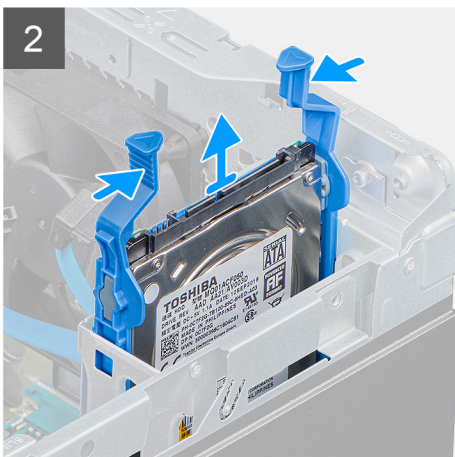
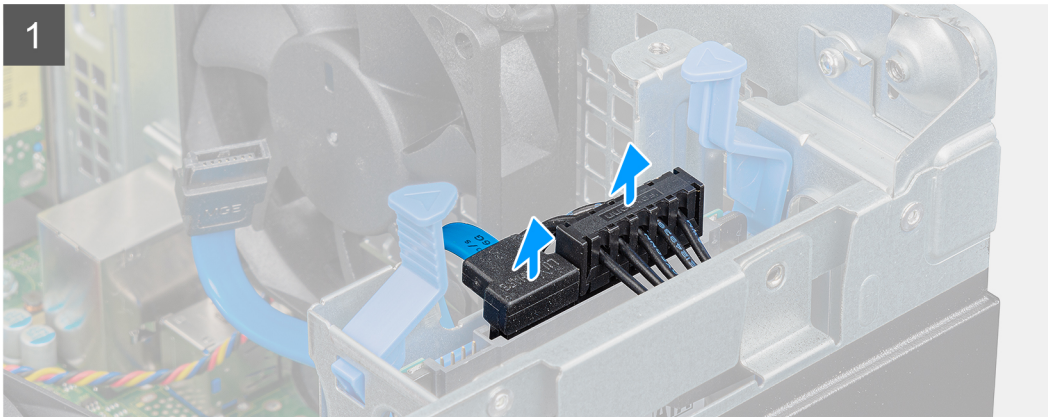
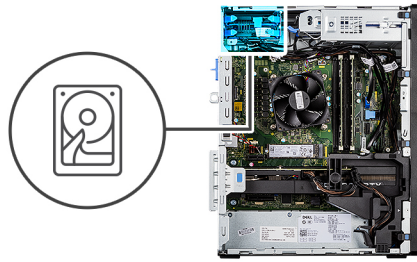

Procedura

1. Scollegare il cavo di alimentazione e il cavo dati del disco rigido nero dai connettori sull'unità del disco rigido da 2,5 pollici.
 - i** **N.B.:** Per un'unità del disco rigido da 2,5 pollici impostata come secondaria, l'altra estremità del cavo dati del disco rigido blu è collegata al connettore SATA1 e SATA2 sulla scheda di sistema.
2. Premere le linguette sulla staffa dell'unità del disco rigido e far scorrere il gruppo del disco rigido fuori dalla staffa dell'unità del disco rigido.
3. Sollevare il gruppo dell'unità del disco rigido per rimuoverlo dal computer.
 - i** **N.B.:** Prendere nota dell'orientamento dell'unità del disco rigido in modo da poterla ricollocare correttamente.

Rimozione della staffa dell'unità del disco rigido da 2,5 pollici

Prerequisiti

1. Seguire le procedure descritte in [Prima di effettuare interventi sui componenti interni del computer](#).
2. Rimuovere il [coperchio laterale](#).
3. Rimuovere il [disco rigido primario da 2,5 pollici](#) o il [disco rigido secondario da 2,5 pollici](#).

Informazioni su questa attività

La seguente immagine indica la posizione della staffa del disco rigido e fornisce una rappresentazione visiva della procedura di rimozione.

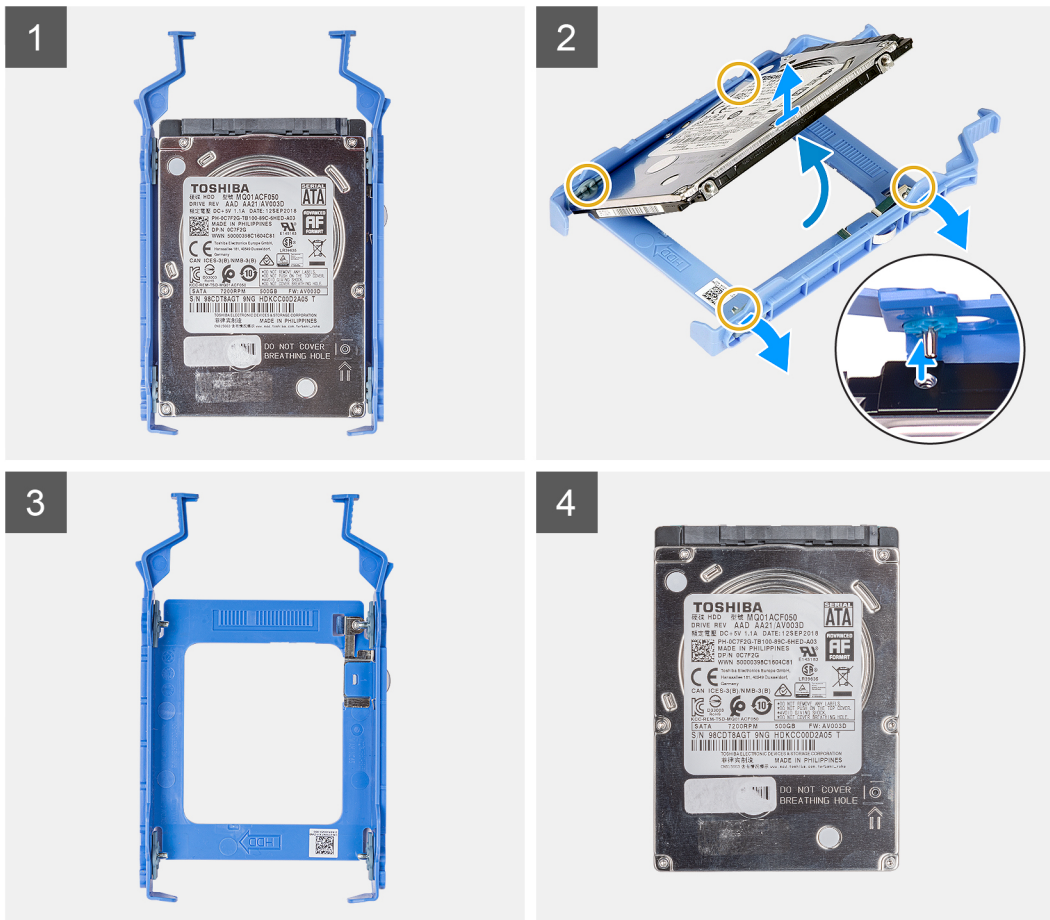

Procedura

1. Tirare un lato della staffa dell'unità del disco rigido per sganciare i piedini presenti sulla staffa degli slot sul disco rigido.
2. Estrarre l'unità del disco rigido dalla staffa.

i **N.B.:** Prendere nota dell'orientamento o della marcatura del connettore SATA sull'unità del disco rigido, in modo da poterlo ricollocare correttamente.

Installazione della staffa dell'unità del disco rigido da 2,5 pollici

Prerequisiti

Se si sta sostituendo un componente, rimuovere quello esistente prima di eseguire la procedura di installazione.

Informazioni su questa attività

La seguente figura indica la posizione della staffa del disco rigido da 2,5 pollici e fornisce una rappresentazione visiva della procedura di installazione.



Procedura

1. Allineare i fori sull'unità del disco rigido al lato della relativa staffa.
2. Tirare l'altro lato della staffa dell'unità del disco rigido per inserire i piedini presenti sulla staffa nello slot sull'unità del disco rigido.
3. Inserire l'unità del disco rigido nella relativa staffa finché non scatta in posizione.

Fasi successive

1. Installare il [disco rigido primario da 2,5 pollici](#) o il [disco rigido secondario da 2,5 pollici](#).
2. Installare il [coperchio laterale](#).
3. Seguire le procedure descritte in [Dopo aver effettuato gli interventi sui componenti interni del computer](#).

Installazione del gruppo disco rigido secondario da 2,5 pollici

Prerequisiti

Se si sta sostituendo un componente, rimuovere quello esistente prima di eseguire la procedura di installazione.

Informazioni su questa attività

La seguente immagine indica la posizione del gruppo dell'unità del disco rigido da 2,5 pollici e fornisce una rappresentazione visiva della procedura di rimozione.

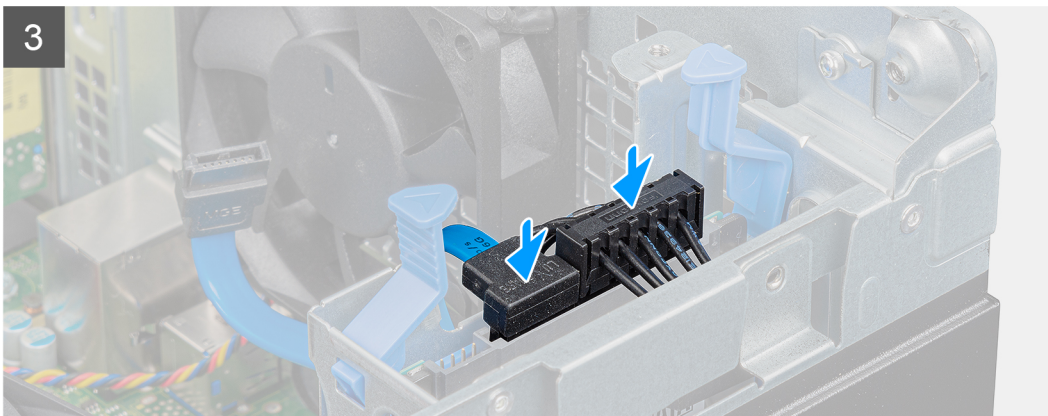
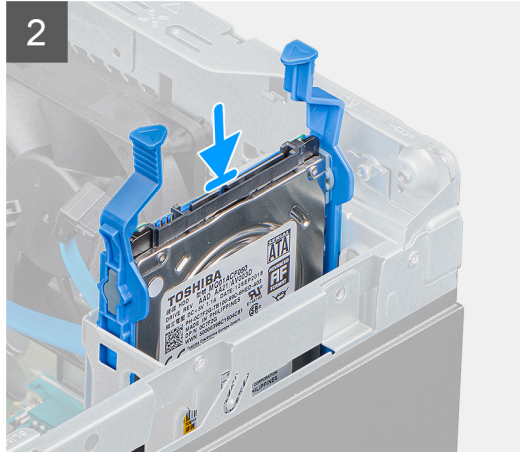
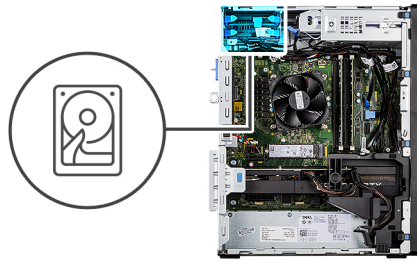

Procedura

1. Inserire il gruppo dell'unità del disco rigido nel relativo slot sul computer finché non scatta in posizione.
2. Per un'unità del disco rigido da 2,5 pollici impostata come secondaria, collegare il cavo dati blu del disco rigido e il cavo di alimentazione ai connettori sull'unità del disco rigido da 2,5 pollici.

Fasi successive

1. Installare il [coperchio laterale](#).
2. Seguire le procedure descritte in [Dopo aver effettuato gli interventi sui componenti interni del computer](#).

Installazione del gruppo principale dell'unità del disco rigido da 2,5 pollici

Prerequisiti

Se si sta sostituendo un componente, rimuovere quello esistente prima di eseguire la procedura di installazione.

Informazioni su questa attività

La figura seguente indica la posizione del gruppo del disco rigido da 2,5 pollici e fornisce una rappresentazione visiva della procedura di installazione.

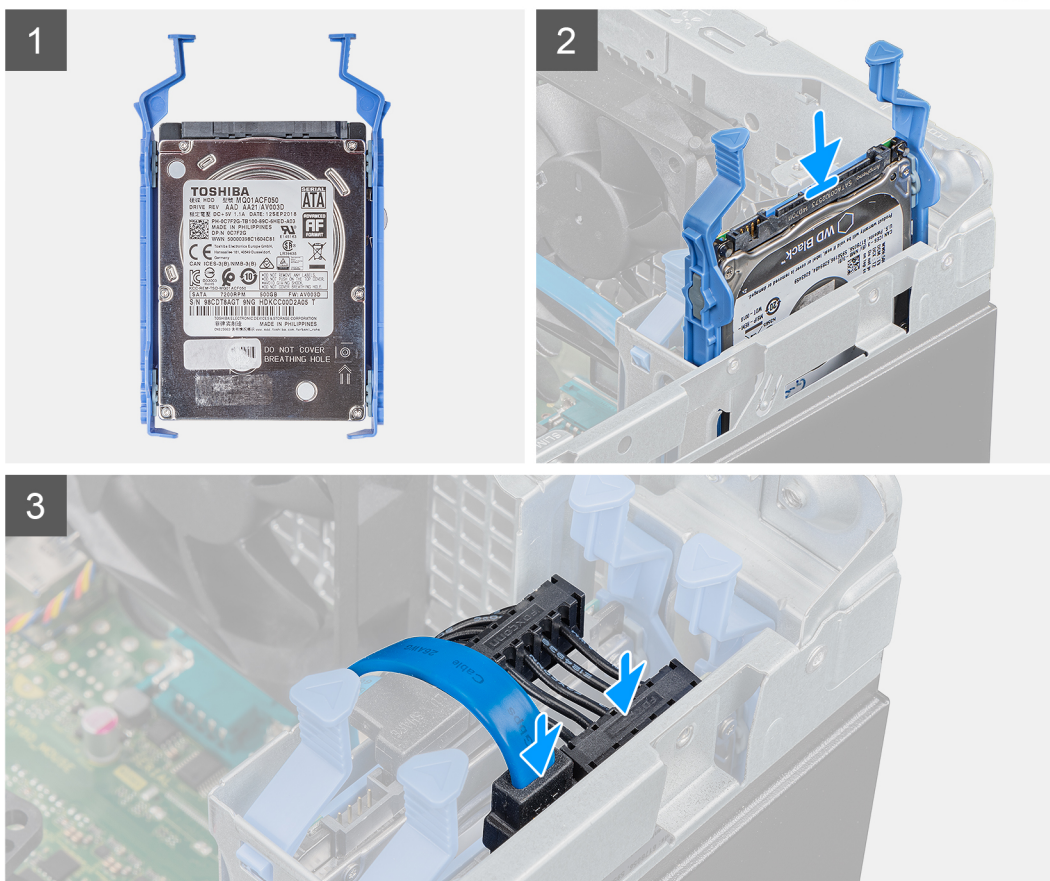
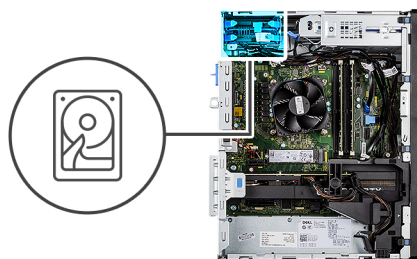

Procedura

1. Inserire il gruppo del disco rigido nel relativo slot sul computer finché non scatta in posizione.
2. Collegare i cavi di alimentazione e dati del disco rigido ai connettori sul modulo del disco rigido da 2,5 pollici.

Fasi successive

1. Installare il [pannello laterale](#).
2. Seguire le procedure descritte in [Dopo aver effettuato gli interventi sui componenti interni del computer](#).

Gruppo del disco rigido da 3,5 pollici

Rimuovere il gruppo dell'unità del disco rigido da 3,5 pollici

Prerequisiti

1. Seguire le procedure descritte in [Prima di effettuare interventi sui componenti interni del computer](#).
2. Rimuovere il [coperchio laterale](#).

Informazioni su questa attività

La seguente immagine indica la posizione del gruppo dell'unità del disco rigido da 3,5 pollici e fornisce una rappresentazione visiva della procedura di rimozione.

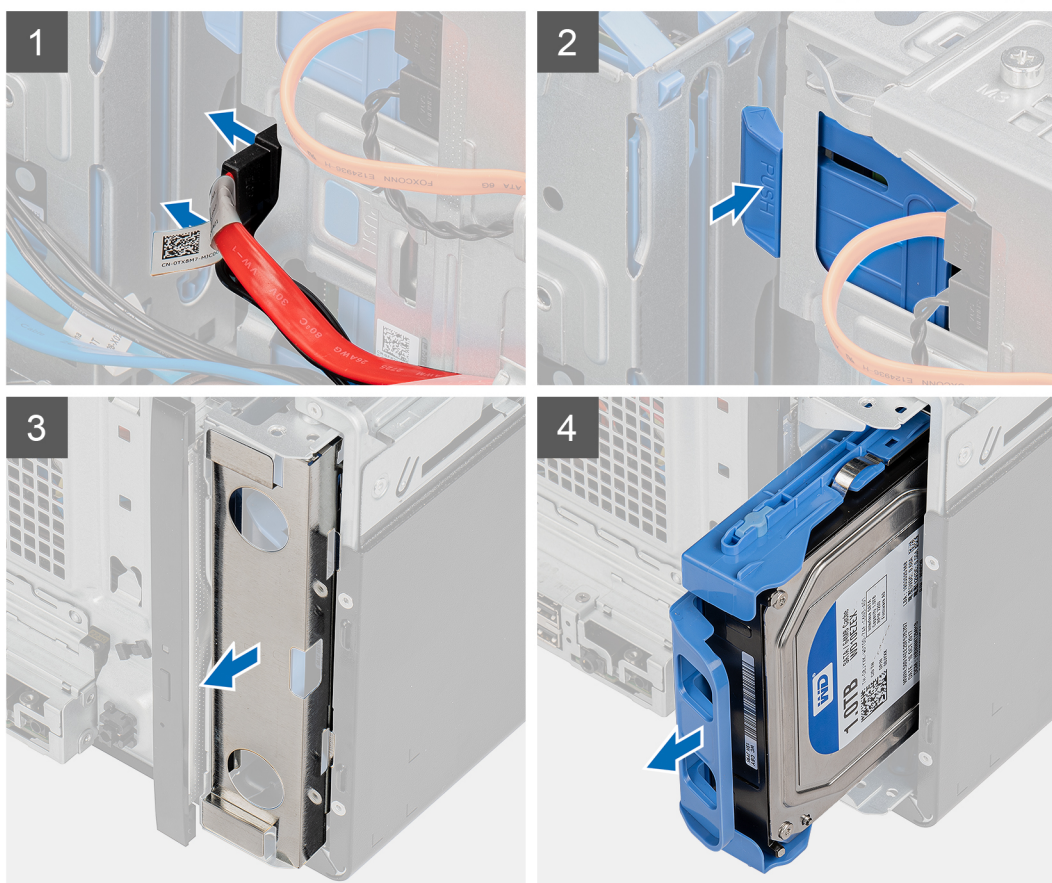
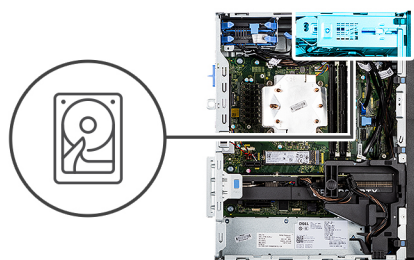

Procedura

1. Scollegare i cavi dei dati e di alimentazione dal gruppo dell'unità del disco rigido da 3,5 pollici.
2. Premere la linguetta di fissaggio per sganciare il gruppo dell'unità del disco rigido dallo chassis.
3. Rimuovere la protezione EMI evitato dal lato anteriore dello chassis.
4. Fare scorrere il gruppo dell'unità del disco rigido dallo chassis.

Rimozione della staffa dell'unità del disco rigido da 3,5 pollici

Prerequisiti

1. Seguire le procedure descritte in [Prima di effettuare interventi sui componenti interni del computer](#).
2. Rimuovere il [coperchio laterale](#).
3. Rimuovere il [gruppo dell'unità del disco rigido da 3,5 pollici](#).

Informazioni su questa attività

La seguente immagine indica la posizione della staffa dell'unità del disco rigido da 3,5 pollici e fornisce una rappresentazione visiva della procedura di rimozione.

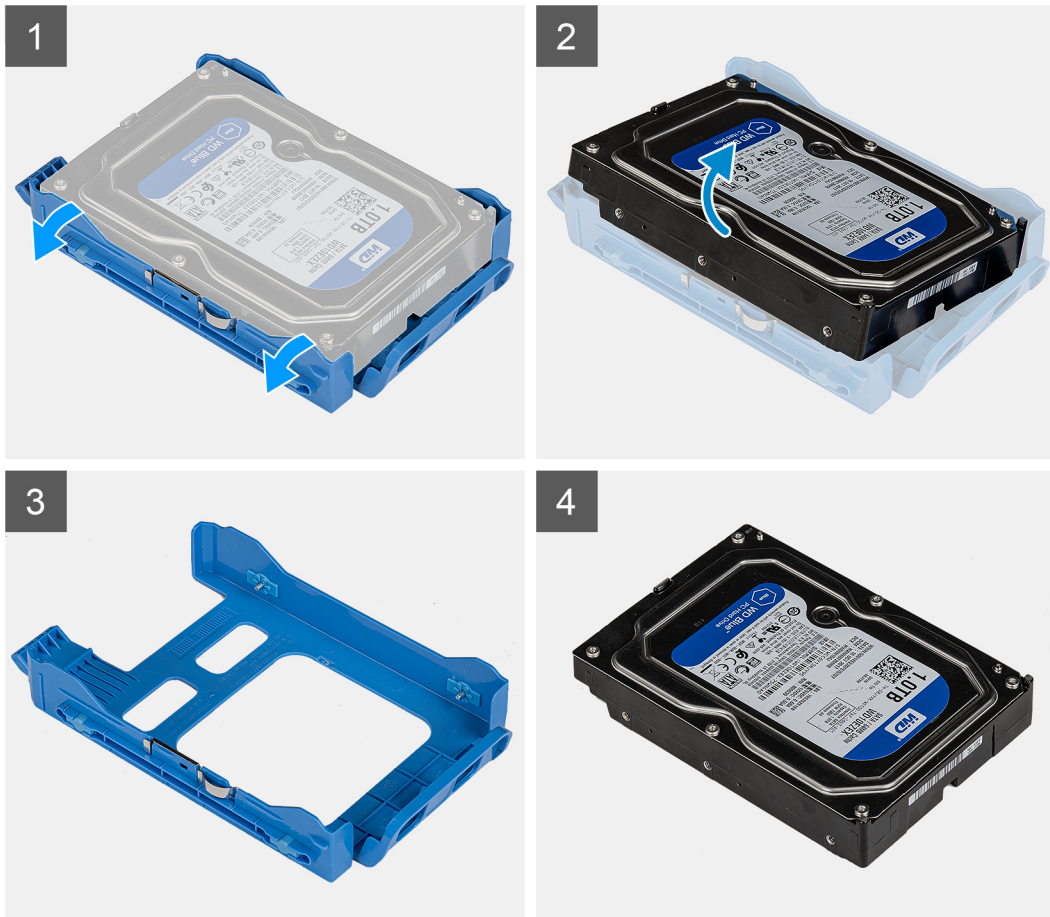

Procedura

1. Fare leva sul bordo della staffa dell'unità del disco rigido per rilasciare le linguette sulla staffa dei relativi slot.
2. Sollevare e rimuovere l'unità del disco rigido dalla relativa staffa.

Installazione della staffa dell'unità del disco rigido da 3,5 pollici

Prerequisiti

Se si sta sostituendo un componente, rimuovere il quello esistente prima di eseguire la procedura di installazione.

Informazioni su questa attività

La seguente immagine indica la posizione della staffa dell'unità del disco rigido da 3,5 pollici e fornisce una rappresentazione visiva della procedura di installazione.

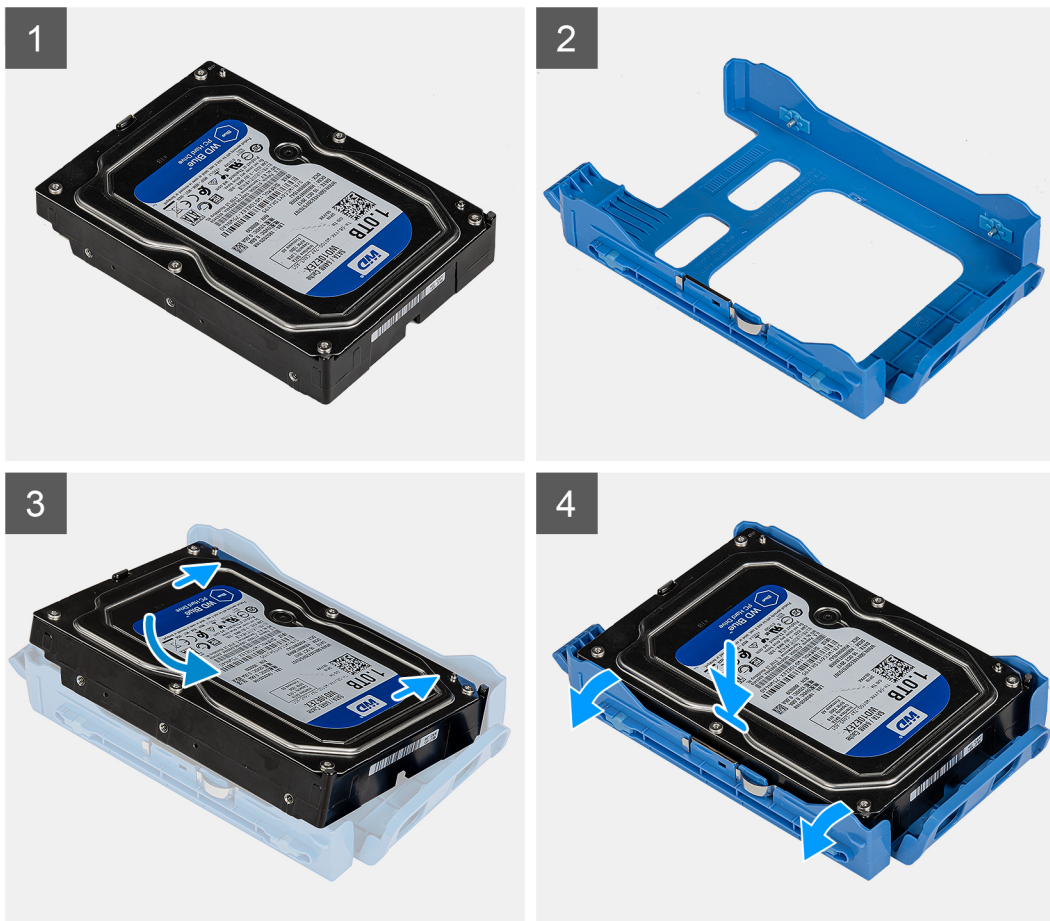

Procedura

1. Collocare l'unità del disco rigido nella staffa corrispondente, quindi allineare le linguette situate sul supporto agli slot sull'unità del disco rigido.
2. Far scattare l'unità del disco rigido nella relativa staffa.

Fasi successive

1. Installare il [gruppo dell'unità del disco rigido da 3,5 pollici](#).
2. Installare il [coperchio laterale](#).
3. Seguire le procedure descritte in [Dopo aver effettuato gli interventi sui componenti interni del computer](#).

Installare il gruppo dell'unità del disco rigido da 3,5 pollici

Prerequisiti

Se si sta sostituendo un componente, rimuovere il quello esistente prima di eseguire la procedura di installazione.

Informazioni su questa attività

La seguente immagine indica la posizione del gruppo dell'unità del disco rigido da 3,5 pollici e fornisce una rappresentazione visiva della procedura di rimozione.

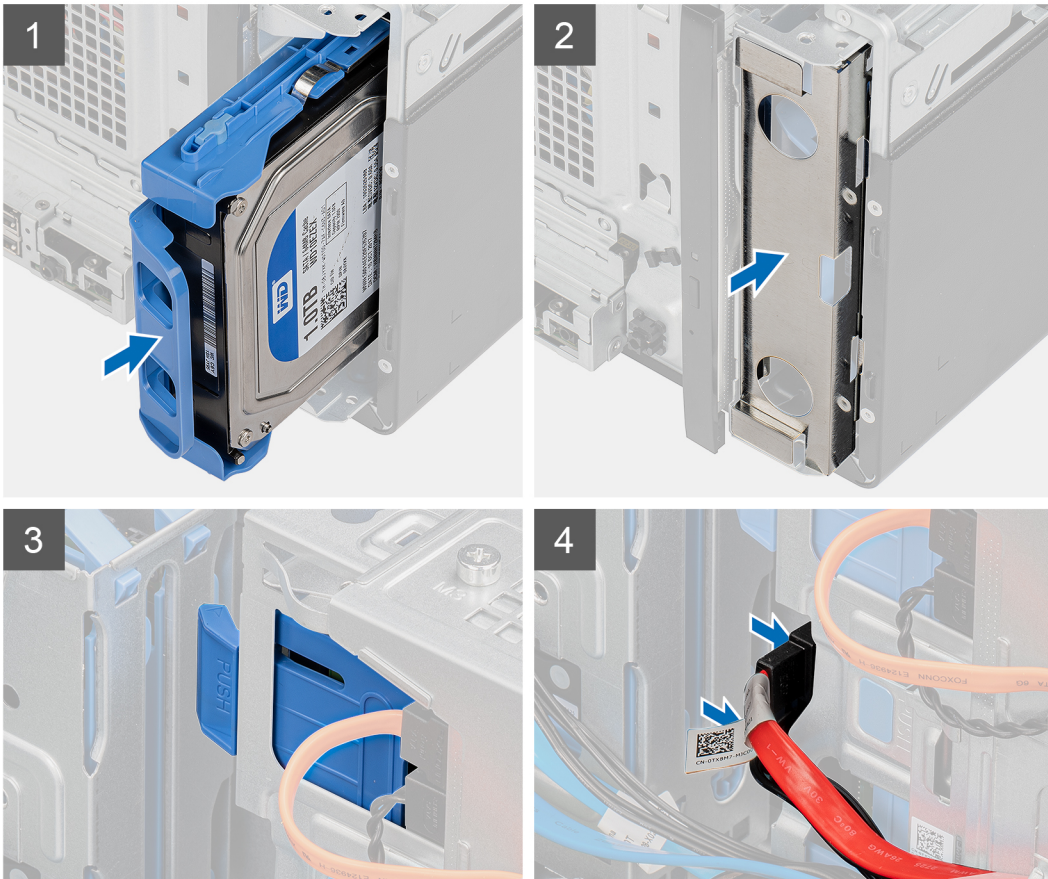
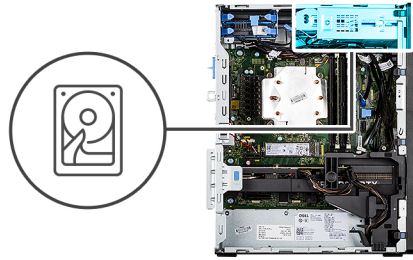

Procedura

1. Far scorrere e inserire il gruppo dell'unità disco rigido da 3,5 pollici nel relativo slot.
2. Ricollocare la protezione EMI sullo chassis.
3. Allineare il gruppo dell'unità del disco rigido alle linguette sullo chassis.
4. Instradare il cavo di alimentazione e il cavo dati attraverso le guide di instradamento sul gruppo dell'unità del disco rigido e collegare i cavi al disco rigido.

Fasi successive

1. Installare il [coperchio laterale](#).
2. Seguire le procedure descritte in [Dopo aver effettuato gli interventi sui componenti interni del computer](#).

Unità SSD

Installazione SSD PCIe M.2 2230

Prerequisiti

Se si sta sostituendo un componente, rimuovere quello esistente prima di eseguire la procedura di installazione.

Informazioni su questa attività

La seguente immagine indica la posizione dell'unità SSD e fornisce una rappresentazione visiva della procedura di installazione.

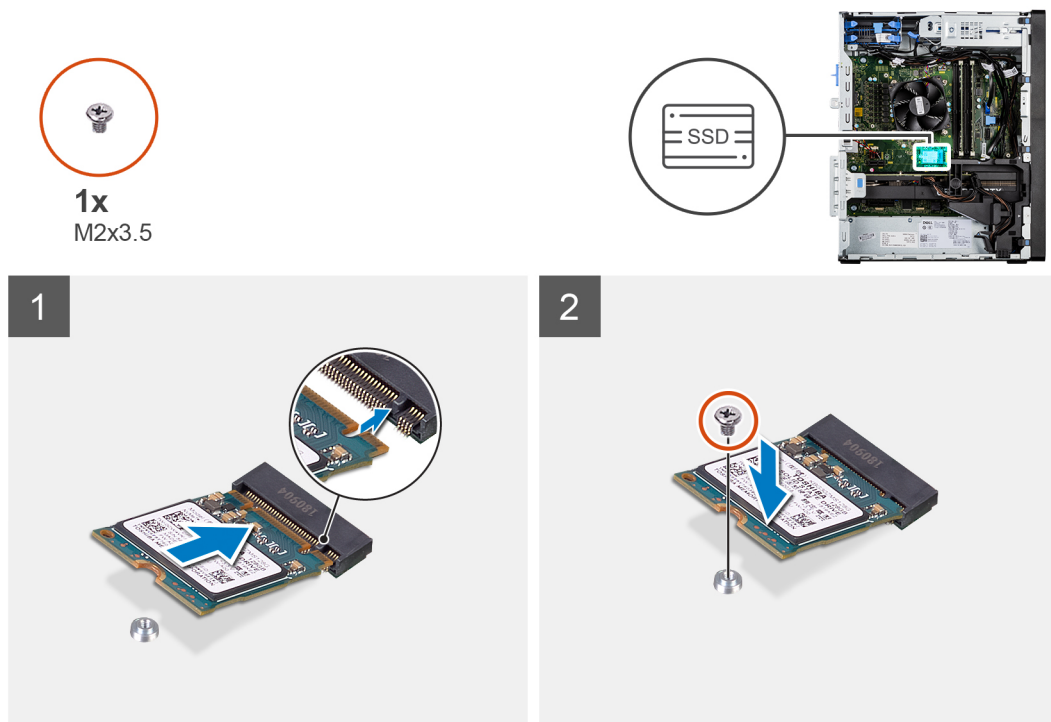

Procedura

1. Allineare la tacca sull'unità SSD con la linguetta sul connettore dell'unità stessa.
2. Inserire l'unità SSD con un'angolazione di 45 gradi nello slot sulla scheda di sistema.
3. Ricollocare la vite (M2x3.5) che fissa l'unità SSD M.2 2230 alla scheda di sistema.

Fasi successive

1. Installare il [coperchio laterale](#).
2. Seguire le procedure descritte in [Dopo aver effettuato gli interventi sui componenti interni del computer](#).

Rimozione dell'unità SSD PCIe M.2 2280

Prerequisiti

1. Seguire le procedure descritte in [Prima di effettuare interventi sui componenti interni del computer](#).
2. Rimuovere il [coperchio laterale](#).

Informazioni su questa attività

La seguente immagine indica la posizione dell'unità SSD e fornisce una rappresentazione visiva della procedura di rimozione.



1x
M2x3.5

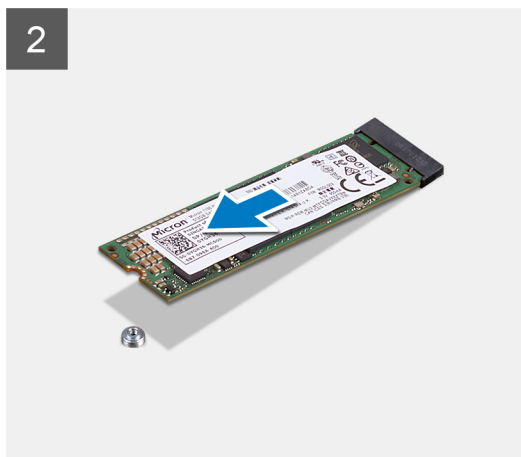
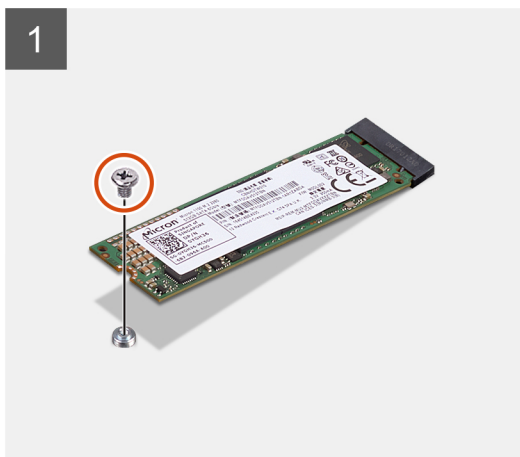

1x
M2x3.5

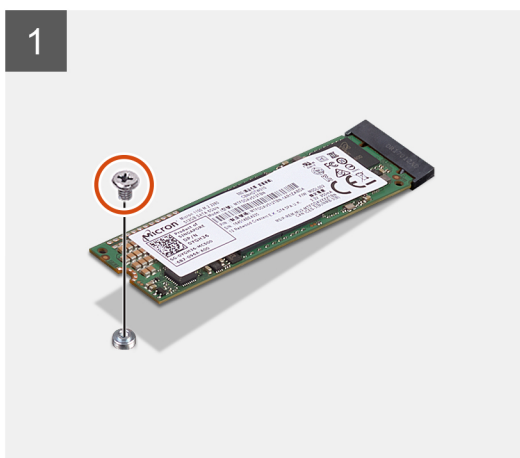

Procedura

1. Rimuovere la vite (M2x3.5) che fissa l'unità SSD alla scheda di sistema.
2. Far scorrere e sollevare l'unità SSD dalla scheda di sistema.

 **N.B.:** Ripetere la procedura di cui sopra per rimuovere l'altra unità SSD.

Installazione dell'unità SSD PCIe M.2 2280

Prerequisiti

Se si sta sostituendo un componente, rimuovere quello esistente prima di eseguire la procedura di installazione.

Informazioni su questa attività

La seguente immagine indica la posizione dell'unità SSD e fornisce una rappresentazione visiva della procedura di installazione.



1x
M2x3.5

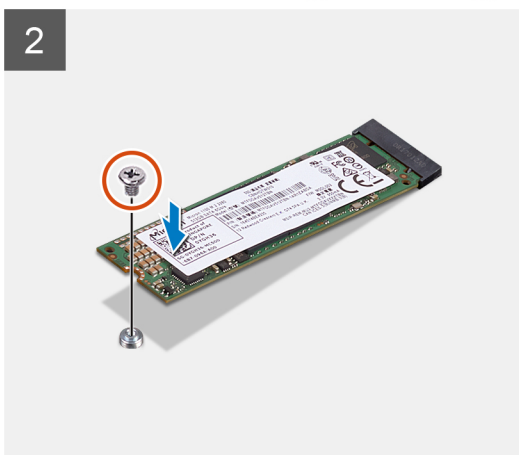
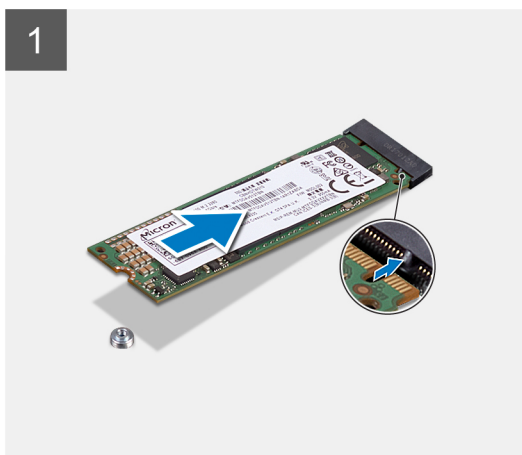

1x
M2x3.5

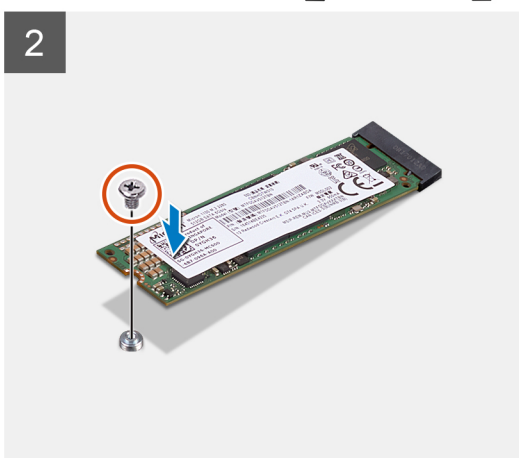
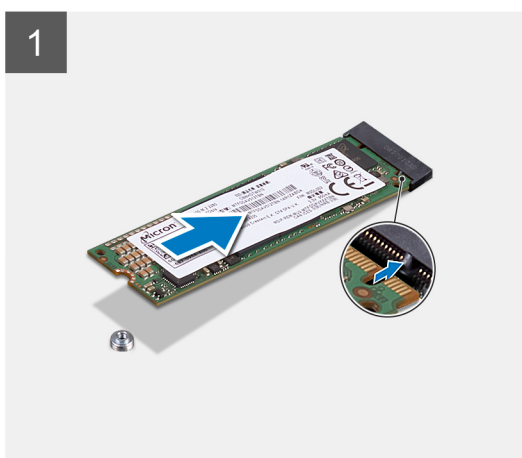

Procedura

1. Allineare la tacca sull'unità SSD con la linguetta sul connettore dell'unità stessa.
2. Inserire l'unità SSD con un'angolazione di 45 gradi nello slot sulla scheda di sistema.
3. Ricollocare la vite (M2x3.5) che fissa l'unità SSD M.2 2280 alla scheda di sistema.

 **N.B.:** Ripetere la procedura di cui sopra per installare l'altra unità SSD.

Fasi successive

1. Installare il [coperchio laterale](#).
2. Seguire le procedure descritte in [Dopo aver effettuato gli interventi sui componenti interni del computer](#).

Rimozione dell'unità SSD PCIe M.2 2230

Prerequisiti

1. Seguire le procedure descritte in [Prima di effettuare interventi sui componenti interni del computer](#).
2. Rimuovere il [coperchio laterale](#).

Informazioni su questa attività

La seguente immagine indica la posizione dell'unità SSD e fornisce una rappresentazione visiva della procedura di rimozione.



1x
M2x3.5

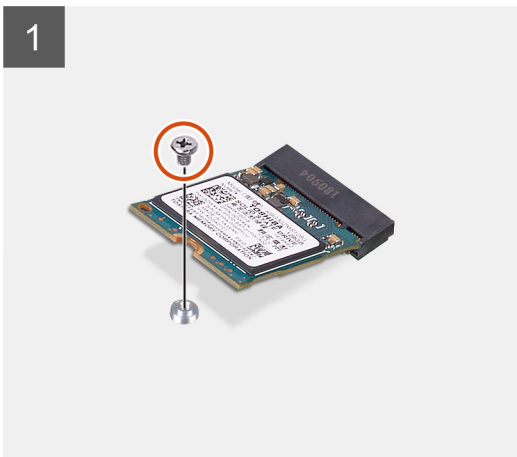

Procedura

1. Rimuovere la vite (M2x3.5) che fissa l'unità SSD alla scheda di sistema.
2. Far scorrere e sollevare l'unità SSD dalla scheda di sistema.

Modulo di memoria

Rimozione del modulo di memoria

Prerequisiti

1. Seguire le procedure descritte in [Prima di effettuare interventi sui componenti interni del computer](#).
2. Rimuovere il [coperchio laterale](#).

Informazioni su questa attività

La figura seguente indica la posizione dei moduli di memoria e fornisce una rappresentazione visiva della procedura di rimozione.

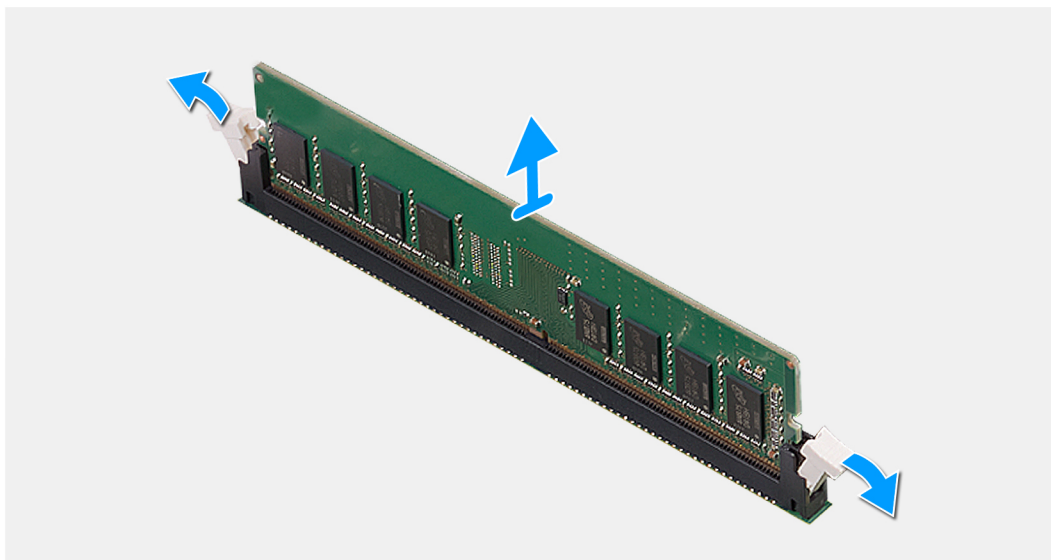
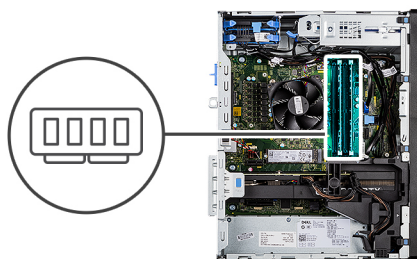

Procedura

1. Tirare i fermagli di fissaggio da entrambi i lati del modulo di memoria finché quest'ultimo non si solleva.
2. Far scorrere e rimuovere il modulo di memoria dal relativo slot.

Installazione del modulo di memoria

Prerequisiti

Se si sta sostituendo un componente, rimuovere quello esistente prima di eseguire la procedura di installazione.

Informazioni su questa attività

La figura seguente indica la posizione dei moduli di memoria e fornisce una rappresentazione visiva della procedura di installazione.

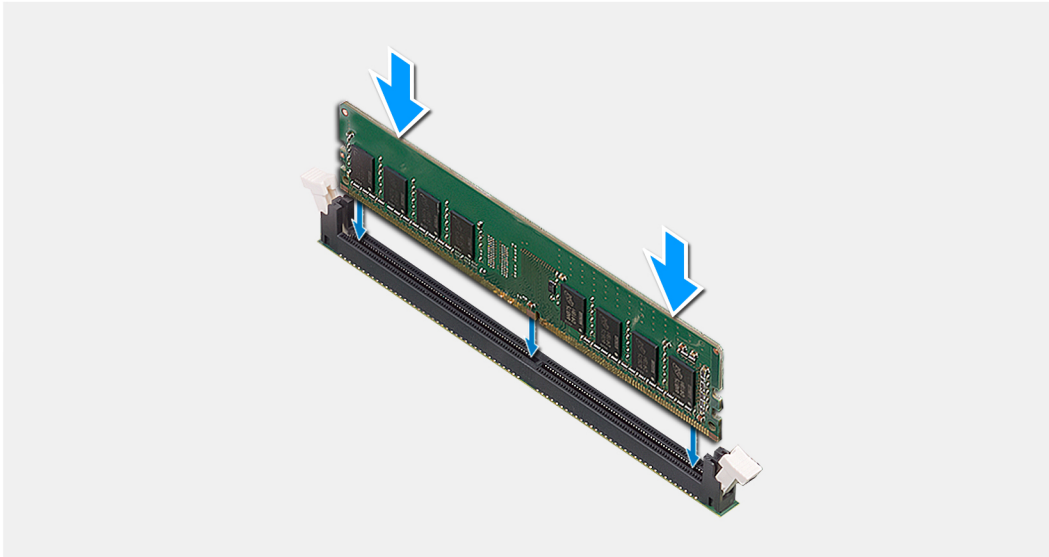
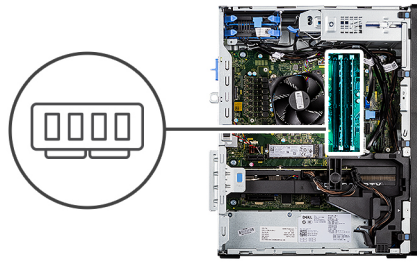

Procedura

1. Allineare la tacca sul modulo di memoria con la linguetta sul relativo slot.
2. Far scorrere il modulo di memoria stabilmente all'interno dello slot da un'angolo e premerlo verso il basso finché non scatta in posizione.

i **N.B.:** Se non si sente lo scatto, rimuovere il modulo di memoria e reinstallarlo.

Fasi successive

1. Installare il [coperchio laterale](#).
2. Seguire le procedure descritte in [Dopo aver effettuato gli interventi sui componenti interni del computer](#).

Gruppo ventola del processore e dissipatore di calore

Rimozione del gruppo della ventola del processore e del dissipatore di calore a 125 W

Prerequisiti

1. Seguire le procedure descritte in [Prima di effettuare interventi sui componenti interni del computer](#).

⚠ **AVVERTENZA:** Il dissipatore di calore può surriscaldarsi durante il funzionamento normale. Fornire al dissipatore di calore tempo sufficiente per raffreddarsi prima di toccarlo.

⚠ **ATTENZIONE:** Per garantire il massimo raffreddamento del processore, non toccare le aree di trasferimento di calore sul dissipatore di calore. Il sebo della pelle può ridurre la capacità di trasferimento di calore della pasta termoconduttiva.

2. Rimuovere il [coperchio laterale](#).

Informazioni su questa attività

La seguente immagine indica la posizione del gruppo della ventola del processore e dissipatore di calore a 125 W e fornisce una rappresentazione visiva della procedura di rimozione.

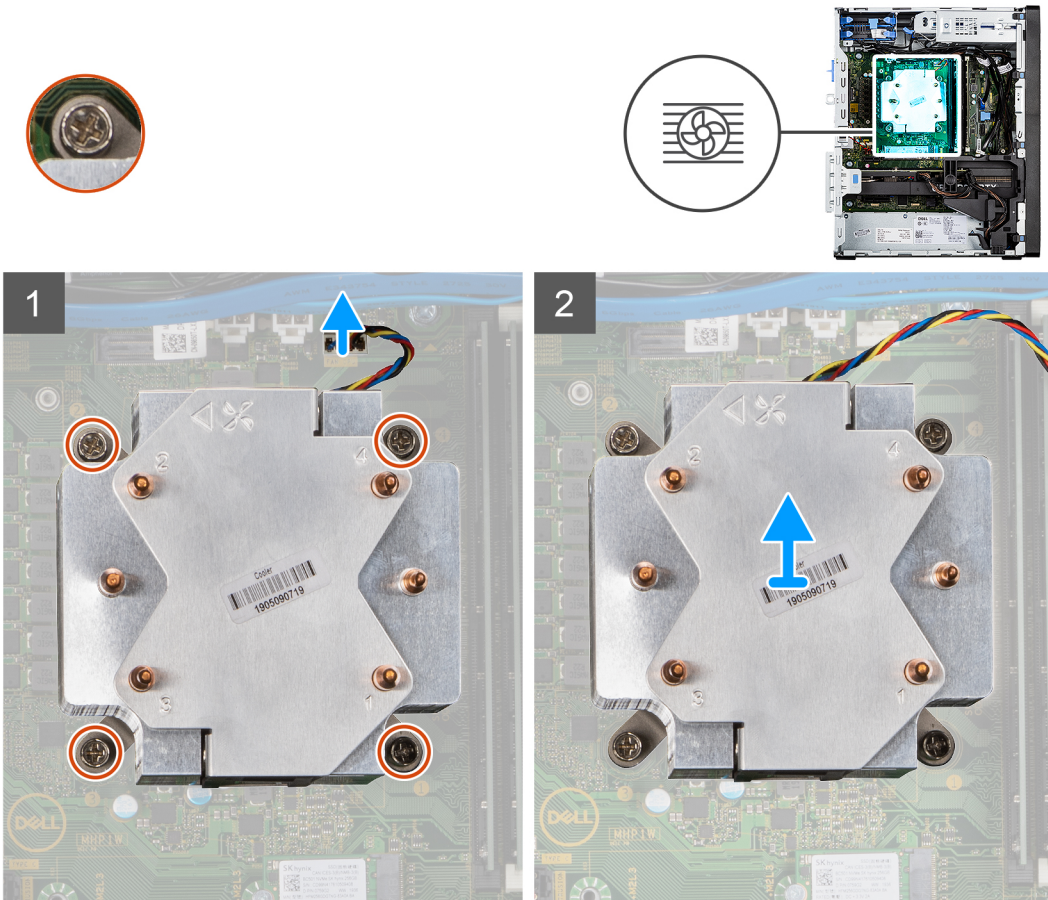

Procedura

1. Scollegare il cavo della ventola del processore dal connettore sulla scheda di sistema.
2. In ordine inverso sequenziale (4 > 3 > 2 > 1), allentare le viti di fissaggio del gruppo ventola del processore e dissipatore di calore alla scheda di sistema.
3. Sollevare il gruppo ventola del processore e dissipatore di calore dalla scheda di sistema.

Rimozione della ventola del processore

Prerequisiti

1. Seguire le procedure descritte in [Prima di effettuare interventi sui componenti interni del computer](#).
2. Rimuovere il [coperchio laterale](#).
3. Rimuovere il [gruppo ventola del processore e dissipatore di calore](#).

Informazioni su questa attività

La seguente immagine indica la posizione della ventola del processore e fornisce una rappresentazione visiva della procedura di rimozione.



6x

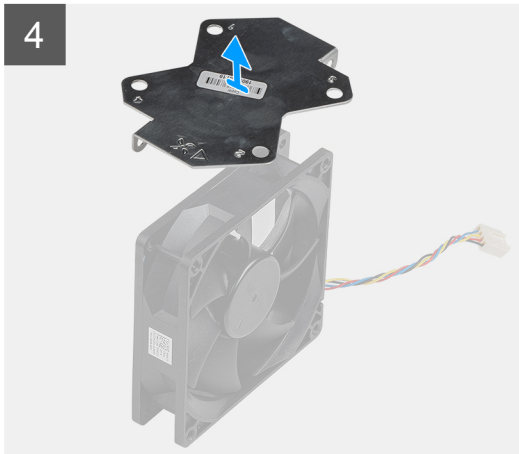
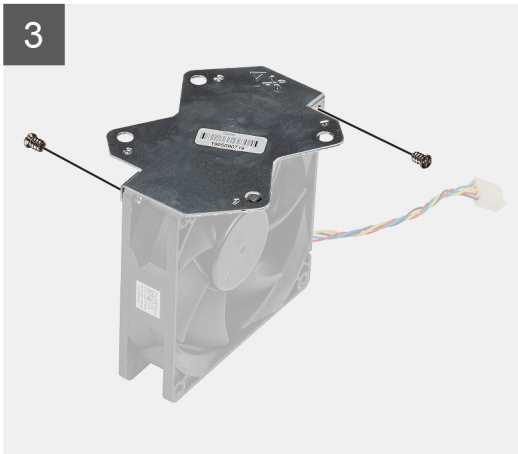
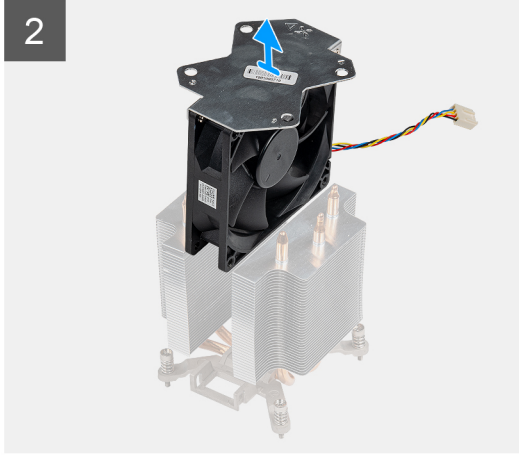
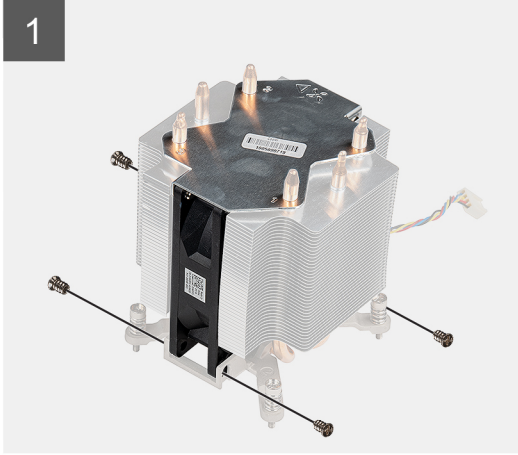

Procedura

1. Rimuovere le sei viti che fissano la ventola del processore al gruppo dissipatore di calore.
2. Sollevare la ventola del processore dal dissipatore di calore.
3. Rimuovere la vite che assicura la placca di metallo alla ventola del processore.
4. Sollevare la piastra metallica dalla ventola del processore.

Installazione della ventola del processore

Prerequisiti

Se si sta sostituendo un componente, rimuovere quello esistente prima di eseguire la procedura di installazione.

Informazioni su questa attività

La seguente immagine indica la posizione della ventola del processore e fornisce una rappresentazione visiva della procedura di rimozione.



6x

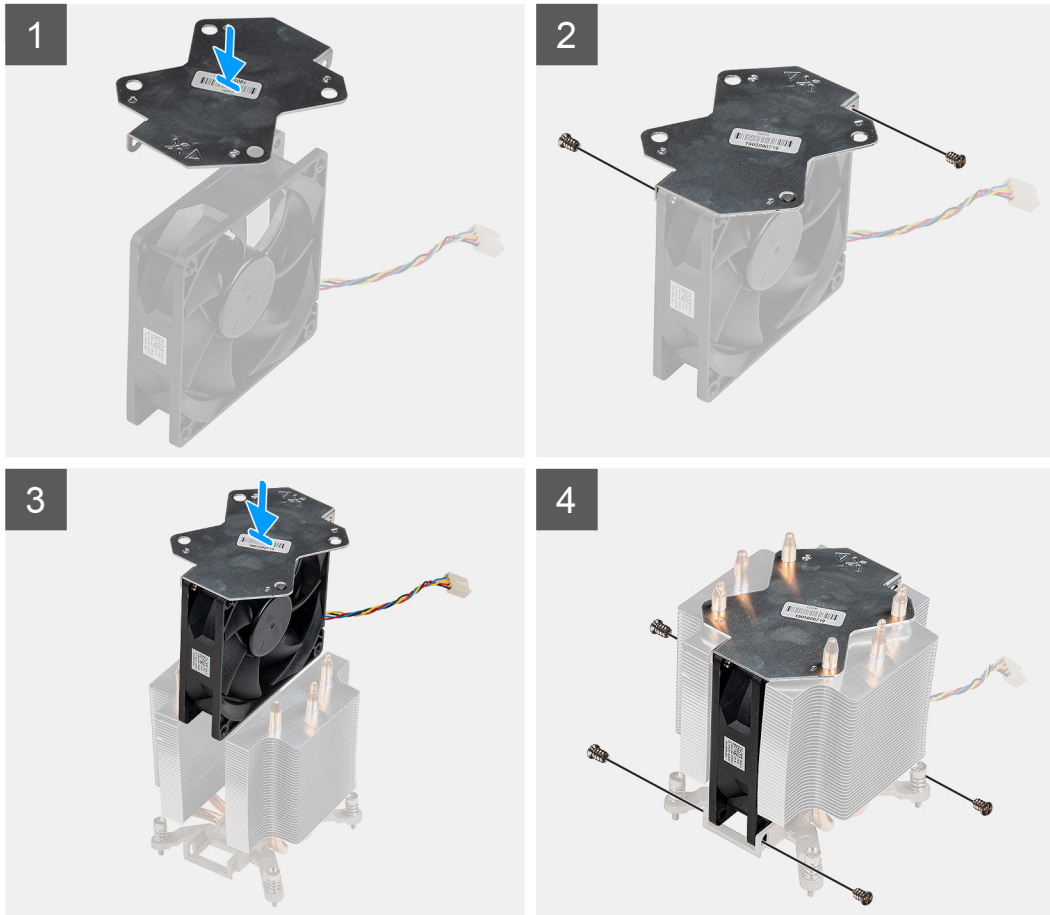

Procedura

1. Allineare e collocare la piastra metallica del dissipatore di calore sopra la ventola del processore e ricollocare le due viti che fissano la piastra metallica alla ventola del processore.
2. Inserire la ventola del processore nel relativo slot sul dissipatore di calore.
3. Rimuovere le sei viti che fissano la ventola del processore al gruppo dissipatore di calore.

Fasi successive

1. Installare il [gruppo ventola del processore e dissipatore di calore](#).
2. Installare il [coperchio laterale](#).
3. Seguire le procedure descritte in [Dopo aver effettuato gli interventi sui componenti interni del computer](#).

Installazione del gruppo della ventola del processore e del dissipatore di calore a 125 W

Prerequisiti

Se si sta sostituendo un componente, rimuovere quello esistente prima di eseguire la procedura di installazione.

i **N.B.:** Nel caso in cui il processore o il relativo dissipatore di calore vengano sostituiti, utilizzare la pasta termoconduttiva fornita nel kit per assicurarsi che vi sia conduttività termica.

Informazioni su questa attività

La seguente immagine indica la posizione del gruppo della ventola del processore e dissipatore di calore a 125 W e fornisce una rappresentazione visiva della procedura di installazione.

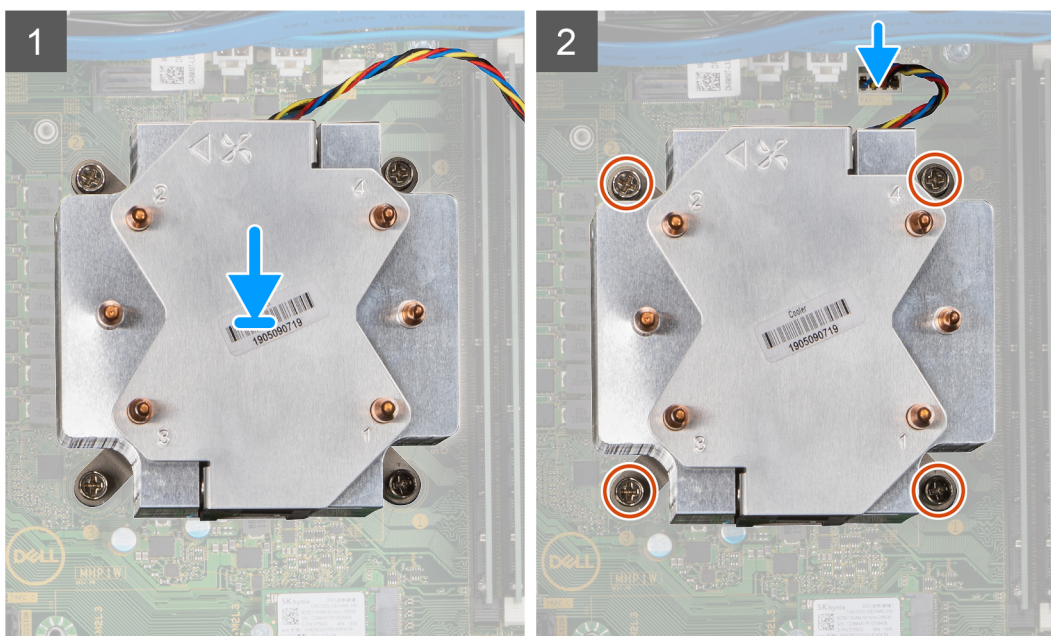
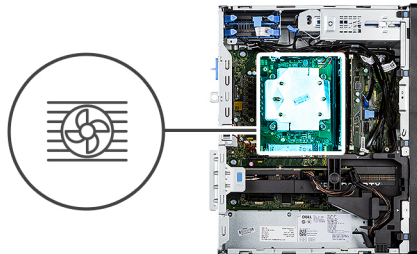

Procedura

1. Allineare le viti sul gruppo ventola del processore e dissipatore di calore ai supporti delle viti sulla scheda di sistema e posizionare il gruppo ventola del processore e dissipatore di calore sul processore.
i **N.B.:** Accertarsi che il segno del triangolo sia orientato verso il lato posteriore del computer.
2. In ordine sequenziale (1 > 2 > 3 > 4), serrare le viti di fissaggio del gruppo ventola del processore e dissipatore di calore alla scheda di sistema.
i **N.B.:** Serrare le viti nell'ordine indicato sull'etichetta del gruppo dissipatore di calore (1, 2, 3, 4).
3. Collegare il cavo della ventola del processore al connettore sulla scheda di sistema.

Fasi successive

1. Installare il [coperchio laterale](#).
2. Seguire le procedure descritte in [Dopo aver effettuato gli interventi sui componenti interni del computer](#).

Rimozione del gruppo della ventola del processore e del dissipatore di calore a 65 W

Prerequisiti

1. Seguire le procedure descritte in [Prima di effettuare interventi sui componenti interni del computer](#).

AVVERTENZA: Il dissipatore di calore può surriscaldarsi durante il funzionamento normale. Fornire al dissipatore di calore tempo sufficiente per raffreddarsi prima di toccarlo.

ATTENZIONE: Per garantire il massimo raffreddamento del processore, non toccare le aree di trasferimento di calore sul dissipatore di calore. Il sebo della pelle può ridurre la capacità di trasferimento di calore della pasta termoconduttiva.

2. Rimuovere il [coperchio laterale](#).

Informazioni su questa attività

La figura seguente indica la posizione della ventola e del dissipatore di calore, e fornisce una rappresentazione visiva della procedura di rimozione.

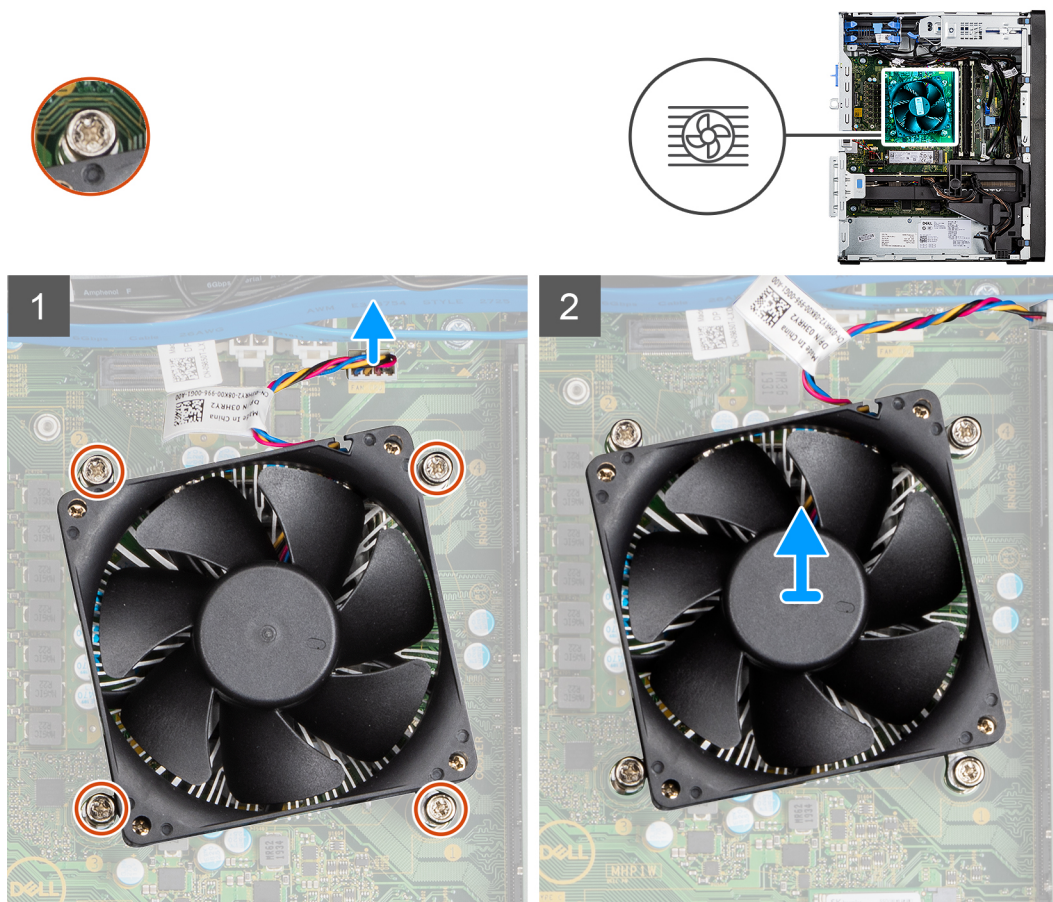

Procedura

1. Scollegare il cavo della ventola del processore dal connettore sulla scheda di sistema.
2. Allentare le quattro viti di fissaggio che assicurano il gruppo della ventola del processore e del dissipatore di calore alla scheda di sistema.
3. Sollevare il gruppo ventola del processore e dissipatore di calore dalla scheda di sistema.

Installazione del gruppo della ventola del processore e del dissipatore di calore a 65 W

Prerequisiti

i **N.B.:** Nel caso in cui il processore o il relativo dissipatore di calore vengano sostituiti, utilizzare la pasta termoconduttiva fornita nel kit per assicurarsi che vi sia conduttività termica.

Informazioni su questa attività

La figura seguente indica la posizione del gruppo della ventola e dissipatore di calore, e fornisce una rappresentazione visiva della procedura di installazione.

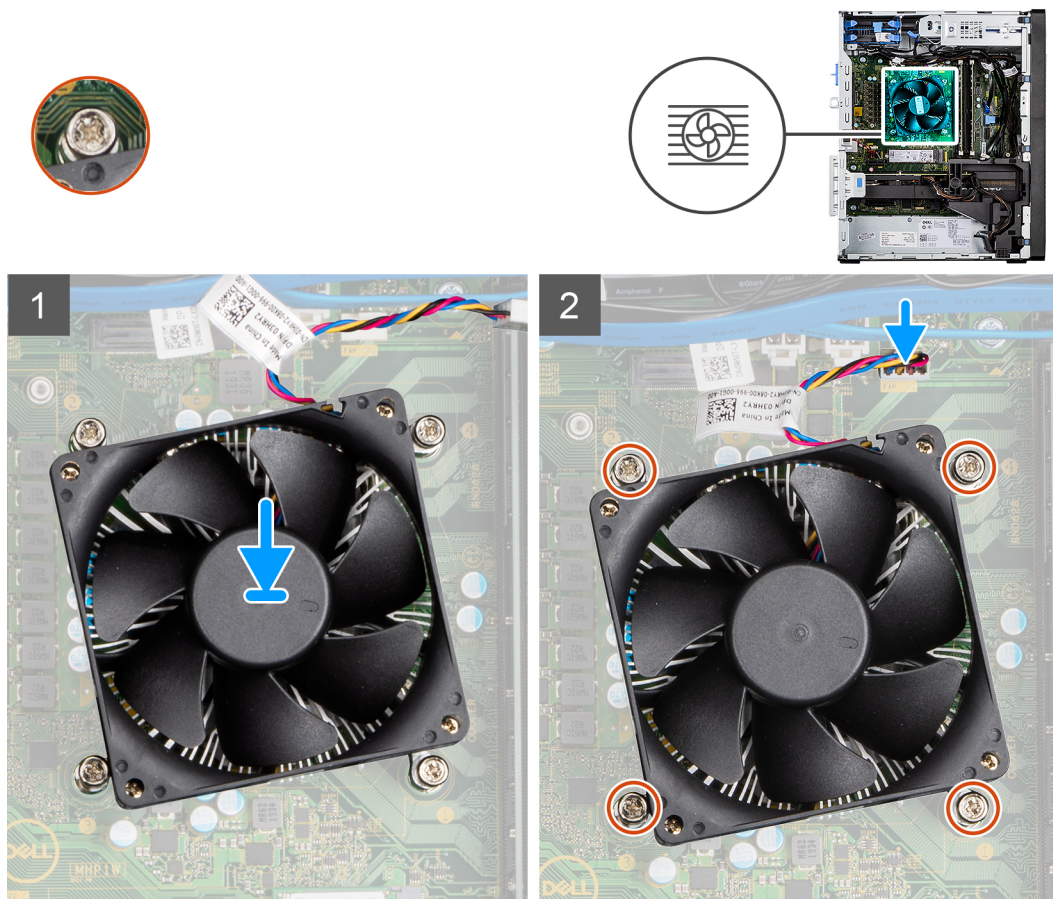

Procedura

1. Allineare le viti che fissano il gruppo della ventola del processore e del dissipatore di calore ai fori della vite sulla scheda di sistema.
2. Stringere le viti di fissaggio che assicurano il gruppo della ventola del processore e il gruppo dissipatore di calore alla scheda di sistema.
3. Collegare il cavo della ventola del processore al connettore sulla scheda di sistema.

Fasi successive

1. Installare il [coperchio laterale](#).
2. Seguire le procedure descritte in [Dopo aver effettuato gli interventi sui componenti interni del computer](#).

Processore

Rimozione del processore

Prerequisiti

1. Seguire le procedure descritte in [Prima di effettuare interventi sui componenti interni del computer](#).
2. Rimuovere il [coperchio laterale](#).
3. Rimuovere il [gruppo della ventola del processore e del dissipatore di calore a 125 W](#) o il [gruppo ventola del processore e dissipatore di calore](#).

i **N.B.:** Il processore potrebbe essere ancora caldo dopo l'arresto del computer. Lasciare che si raffreddi prima di rimuoverlo.

Informazioni su questa attività

La seguente immagine indica la posizione del processore e fornisce una rappresentazione visiva della procedura di rimozione.

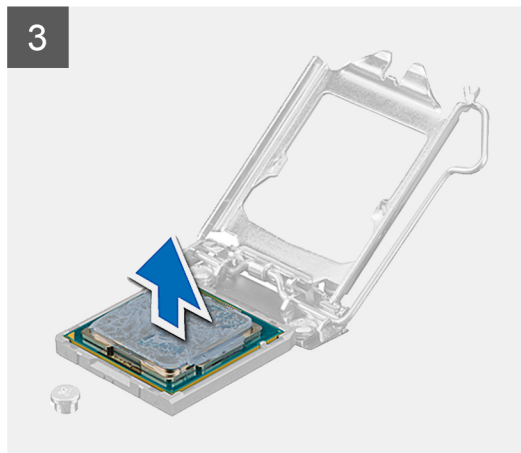
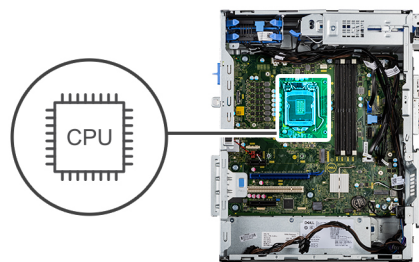

Procedura

1. Fare pressione verso il basso e allontanare la leva di sblocco dal processore per rilasciarlo dalla linguetta di bloccaggio.
2. Sollevare la leva verso l'alto per sollevare la protezione del processore.

ATTENZIONE: Quando si rimuove il processore, non toccare i piedini all'interno del socket e non permettere che oggetti cadano sui piedini del socket.

3. Sollevare delicatamente il processore dal relativo socket.

Installazione del processore

Prerequisiti

Se si sta sostituendo un componente, rimuovere quello esistente prima di eseguire la procedura di installazione.

Informazioni su questa attività

La seguente immagine indica la posizione del processore e fornisce una rappresentazione visiva della procedura di installazione.

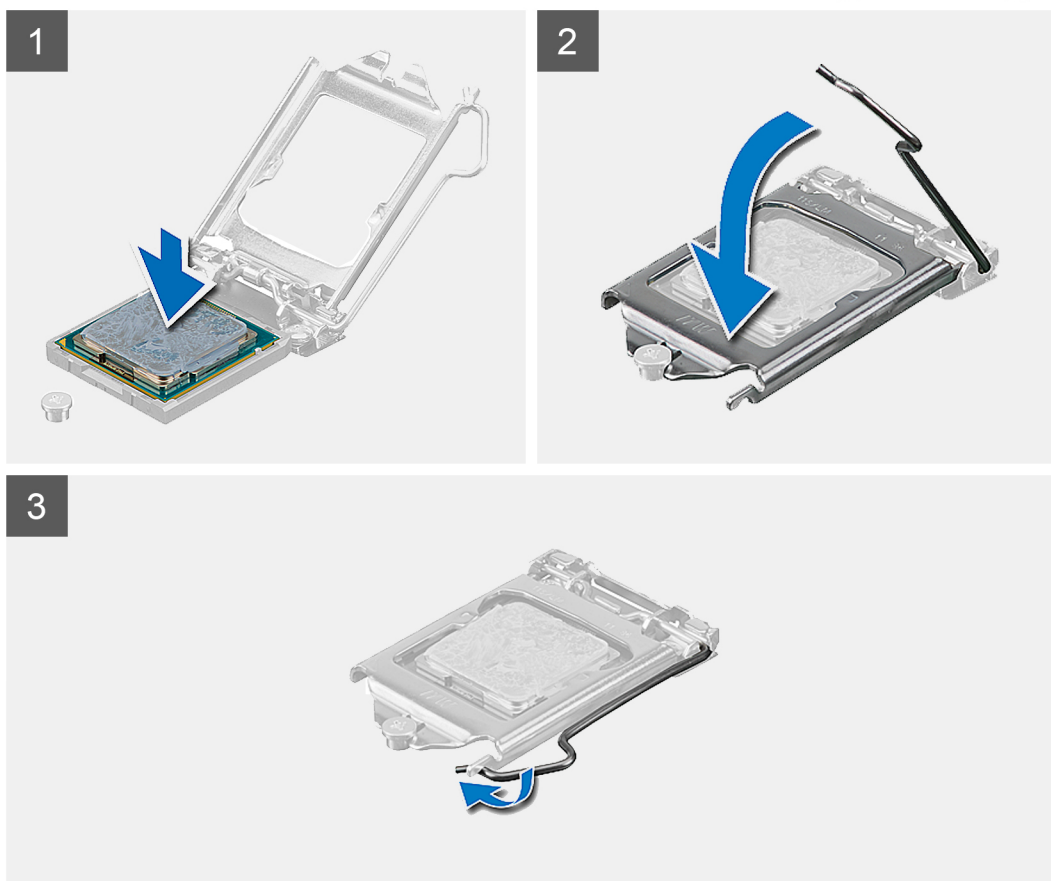
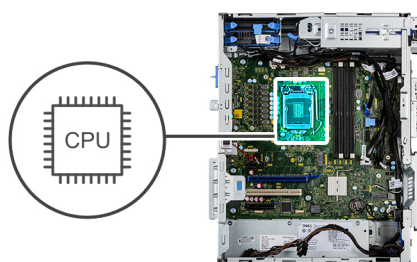

Procedura

1. Assicurarsi che la leva di sblocco sul socket del processore sia completamente estesa in posizione aperta.
2. Allineare le tacche presenti sul processore con le linguette del suo zoccolo, quindi posizionare il processore nel socket.

N.B.: L'angolo del piedino 1 del processore ha un triangolo che si allinea con l'angolo sul piedino 1 del connettore del processore stesso. Quando il processore è correttamente posizionato, tutti e quattro gli angoli sono allineati alla stessa altezza. Se uno o più angoli del processore sono più alti degli altri, il processore non è inserito correttamente.

3. Quando il processore è completamente inserito nel socket, ruotare la leva di sblocco verso il basso e collocarla sotto la linguetta sul coperchio del processore.

Fasi successive

1. Installare il [gruppo della ventola del processore e del dissipatore di calore a 125 W](#) o il [gruppo ventola del processore e dissipatore di calore](#).
2. Installare il [coperchio laterale](#).
3. Seguire le procedure descritte in [Dopo aver effettuato gli interventi sui componenti interni del computer](#).

Scheda grafica

Rimozione della scheda di espansione

Prerequisiti

1. Seguire le procedure descritte in [Prima di effettuare interventi sui componenti interni del computer](#).
2. Rimuovere il [coperchio laterale](#).

Informazioni su questa attività

La seguente figura indica la posizione della scheda di espansione e fornisce una rappresentazione visiva della procedura di rimozione.

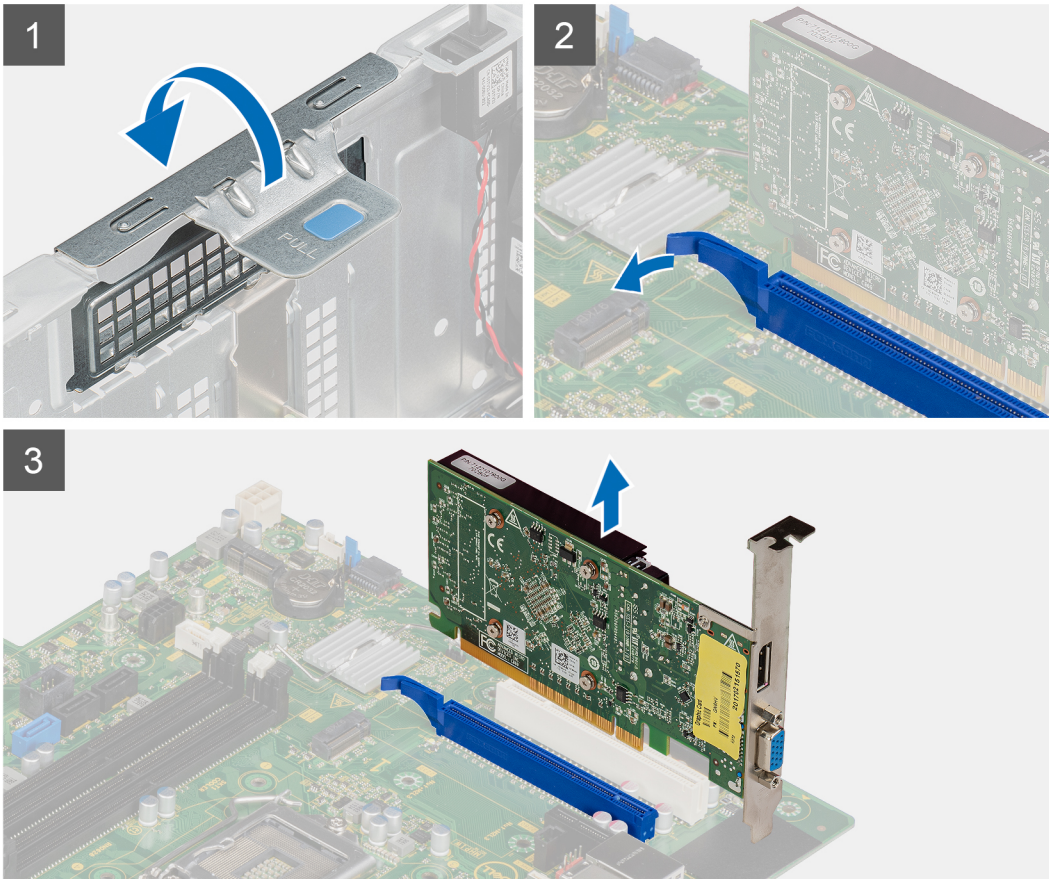

Procedura

1. Individuare la scheda di espansione (PCI-Express).
2. Sollevare la linguetta di estrazione per aprire lo sportello PCIe.
3. Premere e tenere premuta la linguetta di fissaggio sullo slot per scheda di espansione e sollevare la scheda dallo slot.

Installazione della scheda di espansione

Prerequisiti

Se si sta sostituendo un componente, rimuovere il quello esistente prima di eseguire la procedura di installazione.

Informazioni su questa attività

La seguente figura indica la posizione della scheda di espansione e fornisce una rappresentazione visiva della procedura di installazione.

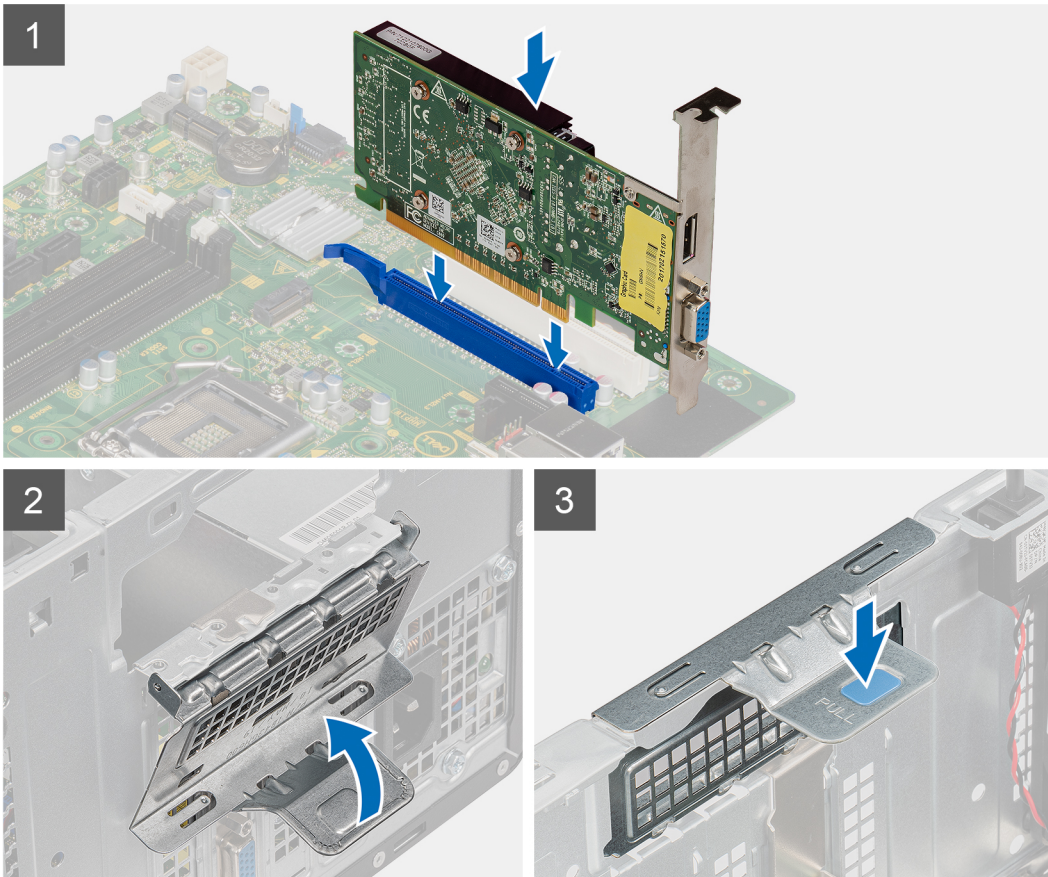

Procedura

1. Allineare la scheda di espansione con il connettore della scheda PCI-Express sulla scheda di sistema.
2. Utilizzando il perno di allineamento, collegare la scheda nel connettore e premere con decisione. Accertarsi che la scheda sia saldamente in posizione.
3. Sollevare la linguetta di estrazione per aprire lo sportello PCIe.

Fasi successive

1. Installare il [coperchio laterale](#).
2. Seguire le procedure descritte in [Dopo aver effettuato gli interventi sui componenti interni del computer](#).

GPU

Rimozione della GPU alimentata

Prerequisiti

1. Seguire le procedure descritte in [Prima di effettuare interventi sui componenti interni del computer](#).
2. Rimuovere il [coperchio laterale](#).

Informazioni su questa attività

La seguente figura indica la posizione della GPU alimentata e fornisce una rappresentazione visiva della procedura di rimozione.

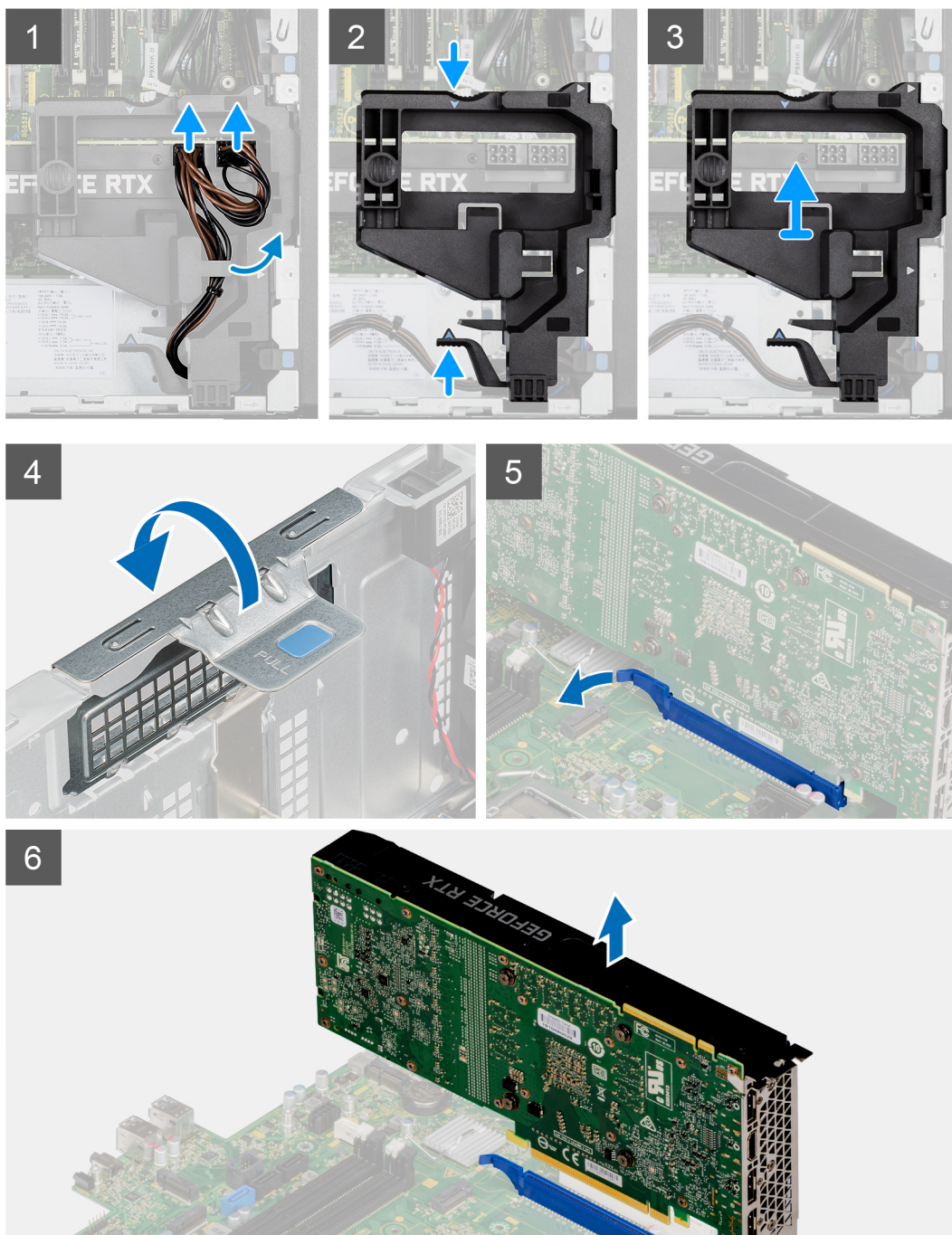

Procedura

1. Scollegare i due cavi di alimentazione dai connettori sulla GPU alimentata tramite il supporto del cavo.

2. Disinestrare il cavo di alimentazione dal fermaglio di contenimento sul supporto.
3. Premere i fermagli di fissaggio su entrambi i lati del supporto del cavo di alimentazione e far scorrere il supporto del cavo GPU alimentato fuori dal computer.
4. Sollevare la linguetta di estrazione per aprire lo sportello PCIe.

Installazione della GPU alimentat

Prerequisiti

Se si sta sostituendo un componente, rimuovere il quello esistente prima di eseguire la procedura di installazione.

Informazioni su questa attività

La seguente figura indica la posizione della GPU alimentata e fornisce una rappresentazione visiva della procedura di installazione.

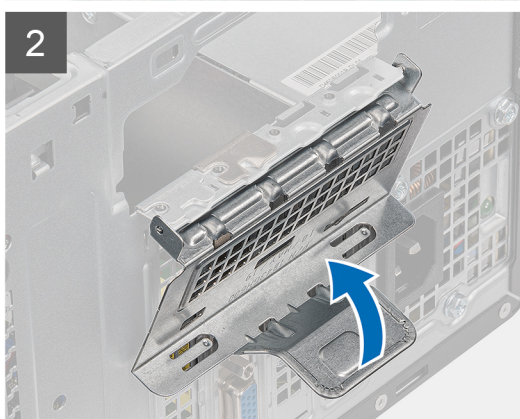
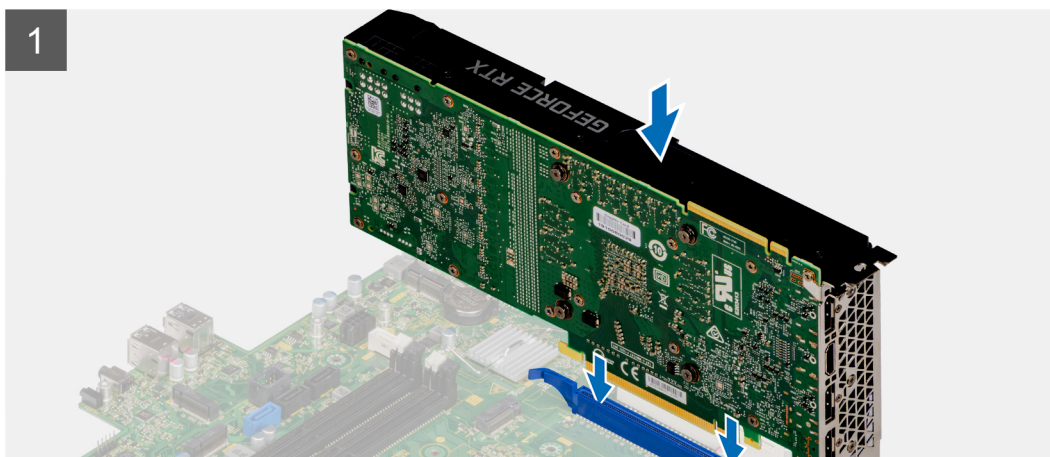

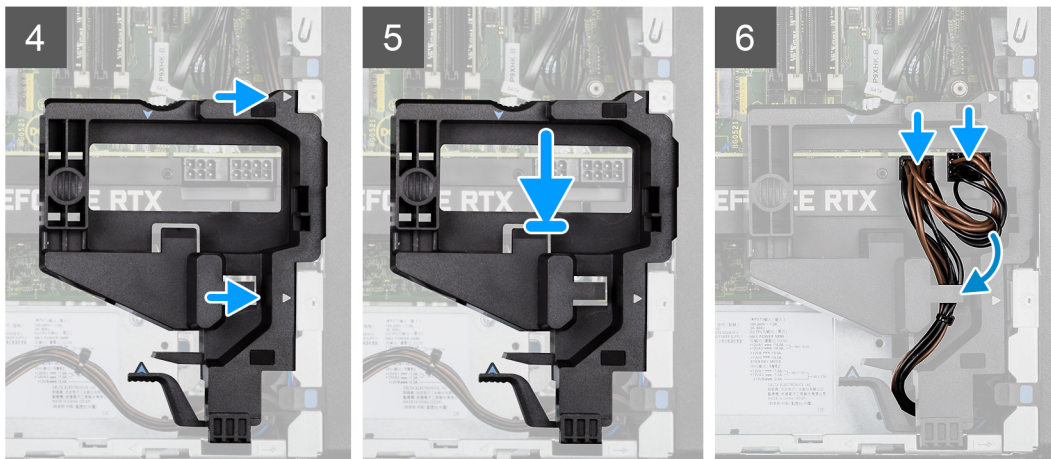

Procedura

1. Allineare la GPU alimentata con il connettore della scheda PCI-Express sulla scheda di sistema.
2. Utilizzando il perno di allineamento, collegare la GPU alimentata nel connettore e premere con decisione. Accertarsi che la GPU alimentata sia saldamente in posizione.
3. Sollevare la linguetta di estrazione per aprire lo sportello PCIe.
4. Allineare i triangoli sul supporto del cavo della GPU alimentata con i triangoli sullo chassis.
5. Posizionare il supporto del cavo della GPU alimentata sullo chassis del computer finché non scatta in posizione.
6. Instradare il cavo di alimentazione attraverso il fermaglio di contenimento sul supporto del cavo.
7. Collegare i due cavi di alimentazione, attraverso lo slot sul supporto del cavo, al connettore sulla GPU alimentata.

Fasi successive

1. Installare il [coperchio laterale](#).
2. Seguire le procedure descritte in [Dopo aver effettuato gli interventi sui componenti interni del computer](#).

Batteria a pulsante

Rimozione della batteria a bottone

Prerequisiti

1. Seguire le procedure descritte in [Prima di effettuare interventi sui componenti interni del computer](#).
2. Rimuovere il [coperchio laterale](#).
3. Rimuovere la [GPU alimentata](#).

 **N.B.:** Questo passaggio è richiesto solo se il sistema è configurato con GPU alimentata.

Informazioni su questa attività

La seguente immagine indica la posizione della batteria a bottone e fornisce una rappresentazione visiva della procedura di rimozione.

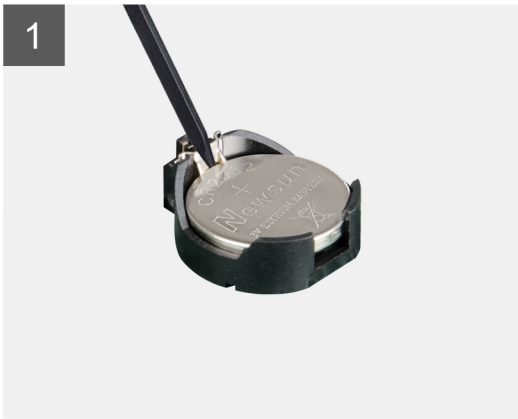
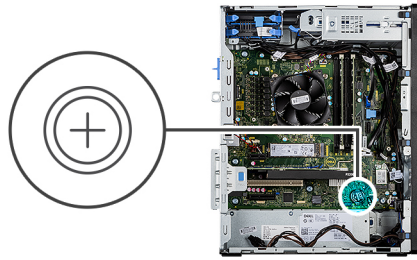

Procedura

1. Utilizzando uno spudger di plastica, estrarre delicatamente la batteria a bottone dal relativo slot sulla scheda di sistema.
2. Rimuovere la batteria a bottone dal computer.

Installazione della batteria a bottone

Prerequisiti

Se si sta sostituendo un componente, rimuovere quello esistente prima di eseguire la procedura di installazione.

Informazioni su questa attività

La seguente immagine indica la posizione della batteria a bottone e fornisce una rappresentazione visiva della procedura di installazione.

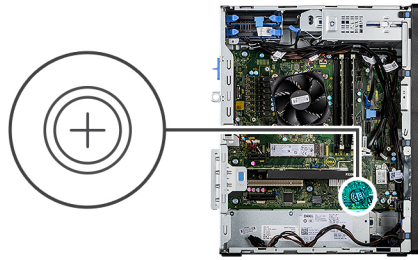

Procedura

1. Afferrare la batteria pulsante con il segno "+" rivolto verso l'alto e farla scorrere sotto le linguette di fissaggio nel lato positivo del connettore.
2. Premere la batteria nel connettore finché scatta in posizione.

Fasi successive

1. Installare la [GPU alimentata](#).

 **N.B.:** Questo passaggio è richiesto solo se il sistema è configurato con GPU alimentata.

2. Installare il [coperchio laterale](#).
3. Seguire le procedure descritte in [Dopo aver effettuato gli interventi sui componenti interni del computer](#).

scheda WLAN

Rimozione della scheda WLAN

Prerequisiti

1. Seguire le procedure descritte in [Prima di effettuare interventi sui componenti interni del computer](#).
2. Rimuovere il [coperchio laterale](#).
3. Rimuovere la [GPU alimentata](#).

 **N.B.:** Questo passaggio è richiesto solo se il sistema è configurato con GPU alimentata.

Informazioni su questa attività

La seguente figura indica la posizione della scheda wireless e fornisce una rappresentazione visiva della procedura di rimozione.



1x
M2x3.5

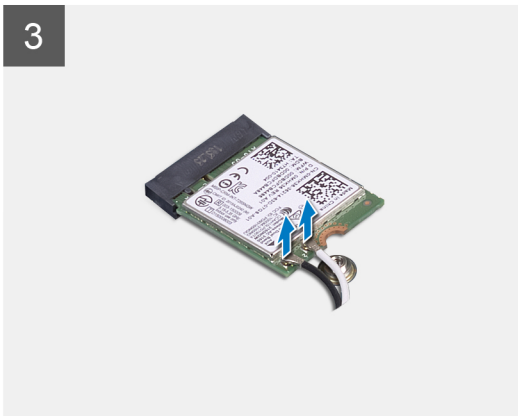
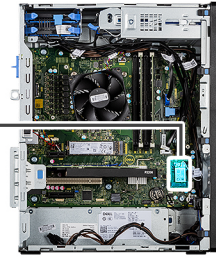

Procedura

1. Rimuovere la vite (M2x3.5) che fissa la scheda WLAN alla scheda di sistema.
2. Rimuovere la staffa della scheda WLAN dalla scheda WLAN.
3. Disconnettere i cavi dell'antenna dalla scheda WLAN.
4. Sollevare la scheda WLAN e rimuoverla dal connettore sulla scheda di sistema.

Installazione della scheda WLAN

Prerequisiti

Se si sta sostituendo un componente, rimuovere quello esistente prima di eseguire la procedura di installazione.

Informazioni su questa attività

La seguente figura indica la posizione della scheda wireless e fornisce una rappresentazione visiva della procedura di installazione.



1x
M2x3.5

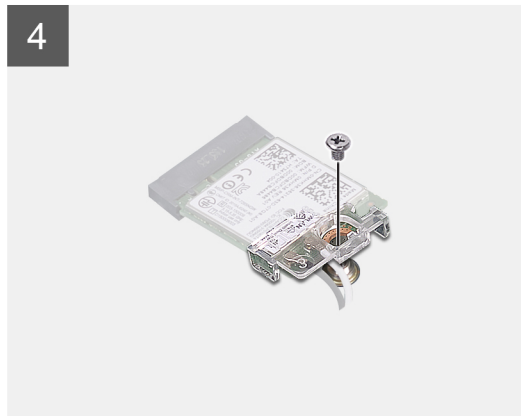
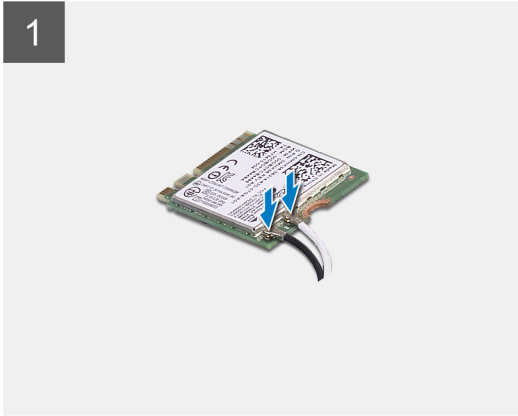
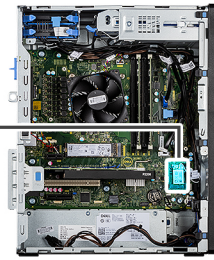

Procedura

1. Collegare i cavi dell'antenna alla scheda WLAN.
La seguente tabella fornisce la combinazione di colori dei cavi dell'antenna per la scheda WLAN del computer.

Tabella 2. Combinazione di colori dei cavi dell'antenna

Connettori sulla scheda senza fili	Colore del cavo dell'antenna
Principale (triangolo bianco)	Bianco
Ausiliario (triangolo nero)	Nero

2. Posizionare la staffa della scheda WLAN per fissare i cavi dell'antenna WLAN.
3. Inserire la scheda WLAN nel connettore sulla scheda di sistema.
4. Ricollocare la vite (M2x3.5) che fissa la linguetta di plastica alla scheda WLAN.

Fasi successive

1. Installare la [GPU alimentata](#).

 **N.B.:** Questo passaggio è richiesto solo se il sistema è configurato con GPU alimentata.

2. Installare il [coperchio laterale](#).

3. Seguire le procedure descritte in [Dopo aver effettuato gli interventi sui componenti interni del computer](#).

Unità ottica slim

Rimozione dell'unità ottica slim

Prerequisiti

1. Seguire le procedure descritte in [Prima di effettuare interventi sui componenti interni del computer](#).
2. Rimuovere il [coperchio laterale](#).

Informazioni su questa attività

La seguente immagine indica la posizione dell'ODD slim e fornisce una rappresentazione visiva della procedura di rimozione.

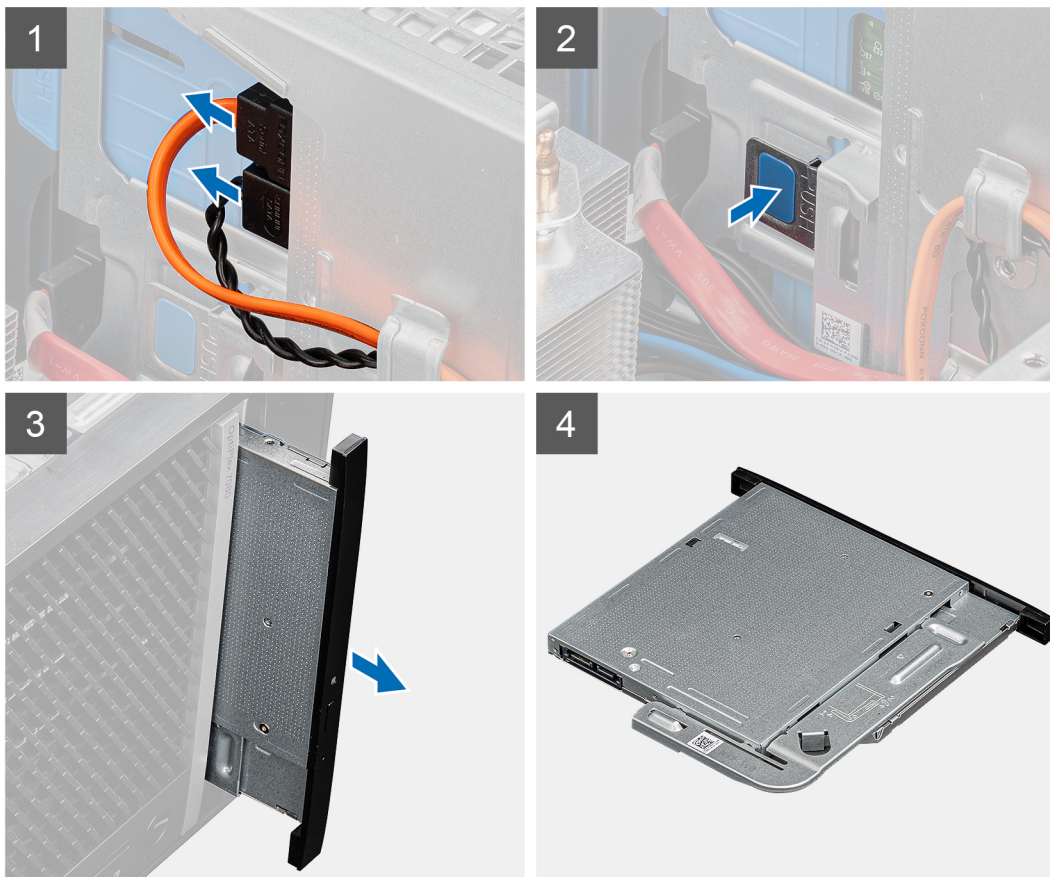
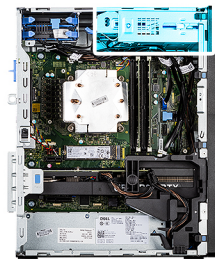

Procedura

1. Scollegare i cavi dei dati e di alimentazione dall'ODD slim.
2. Spingere la linguetta per sbloccare l'ODD slim dallo chassis.
3. Far scorrere e rimuovere l'ODD slim dal relativo slot.

Installazione dell'unità ottica sottile

Prerequisiti

Se si sta sostituendo un componente, rimuovere il quello esistente prima di eseguire la procedura di installazione.

Informazioni su questa attività

La seguente immagine indica la posizione dell'unità ODD slim e fornisce una rappresentazione visiva della procedura di installazione.

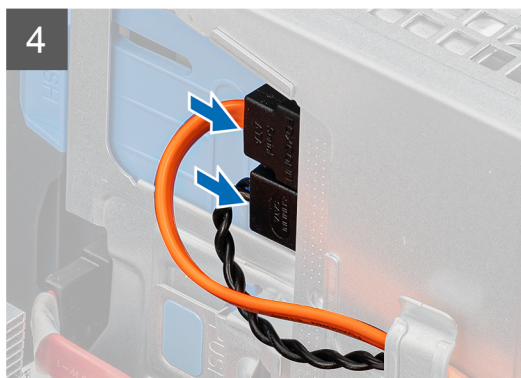
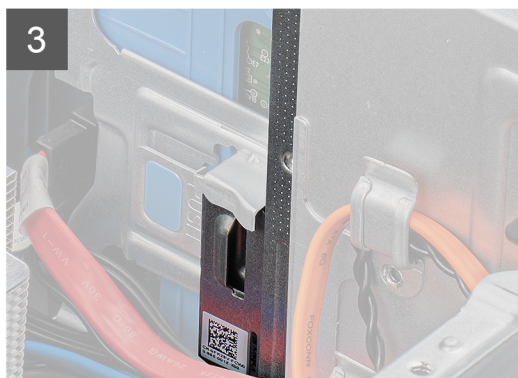
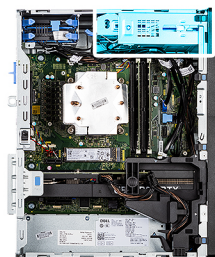

Procedura

1. Inserire il gruppo dell'ODD slim nello slot dell'ODD.
2. Far scorrere il gruppo dell'ODD slim fino a che non scatta in posizione.
3. Instradare il cavo di alimentazione e il cavo dati attraverso le guide di instradamento e connettere i cavi dell'ODD slim.

Fasi successive

1. Installare il [coperchio laterale](#).
2. Seguire le procedure descritte in [Dopo aver effettuato gli interventi sui componenti interni del computer](#).

Staffa dell'unità ottica slim

Rimozione della staffa ODD slim

Prerequisiti

1. Seguire le procedure descritte in [Prima di effettuare interventi sui componenti interni del computer](#).
2. Rimuovere il [coperchio laterale](#).
3. Rimuovere il [disco ottico slim](#).

Informazioni su questa attività

La seguente immagine indica la posizione della staffa ODD slim e fornisce una rappresentazione visiva della procedura di rimozione.

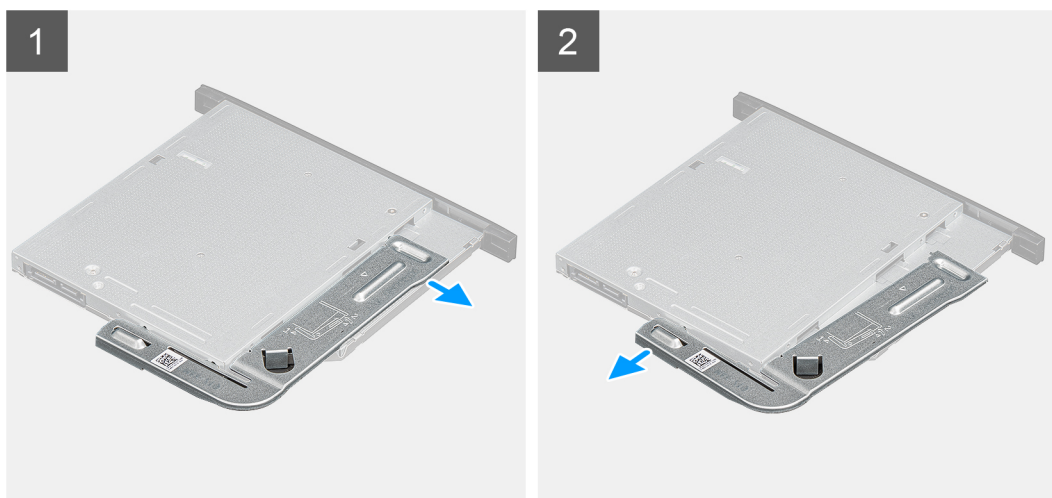

Procedura

1. Fare leva sulla staffa ODD slim per sbloccarla dallo slot sull'ODD.
2. Rimuovere la staffa ODD slim dall'ODD

Installazione della staffa dell'unità ODD slim

Prerequisiti

Se si sta sostituendo un componente, rimuovere il quello esistente prima di eseguire la procedura di installazione.

Informazioni su questa attività

La seguente immagine indica la posizione della staffa dell'unità ODD slim e fornisce una rappresentazione visiva della procedura di installazione.

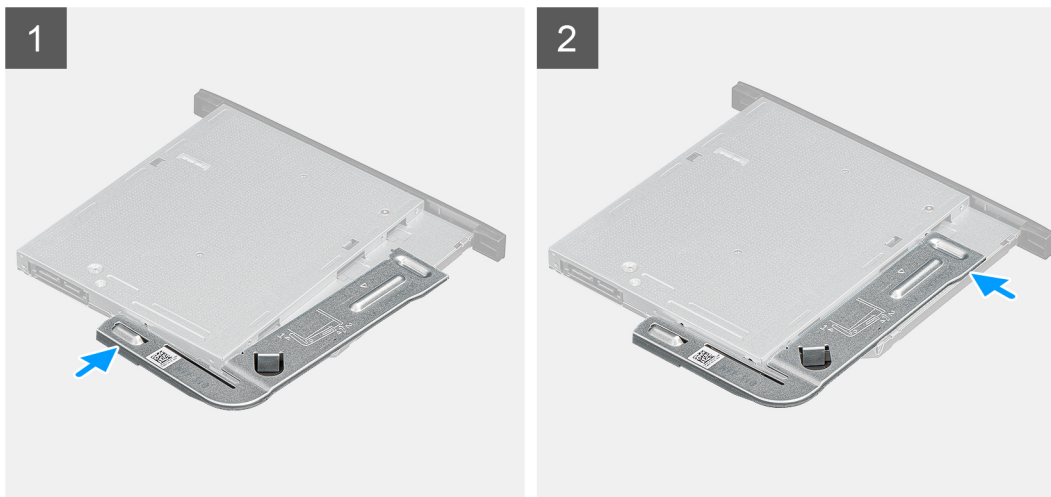

Procedura

1. Allineare e collocare la staffa dell'unità ODD slim sugli slot dell'unità ODD.
2. Far scattare la staffa dell'unità ODD slim all'interno dell'unità.

Fasi successive

1. Installare il [disco ottico slim](#).
2. Installare il [coperchio laterale](#).
3. Seguire le procedure descritte in [Dopo aver effettuato gli interventi sui componenti interni del computer](#).

Ventola del telaio

Rimozione della ventola del telaio

Prerequisiti

1. Seguire le procedure descritte in [Prima di effettuare interventi sui componenti interni del computer](#).
2. Rimuovere il [coperchio laterale](#).

Informazioni su questa attività

La seguente immagine indica la posizione della ventola dello chassis e fornisce una rappresentazione visiva della procedura di rimozione.

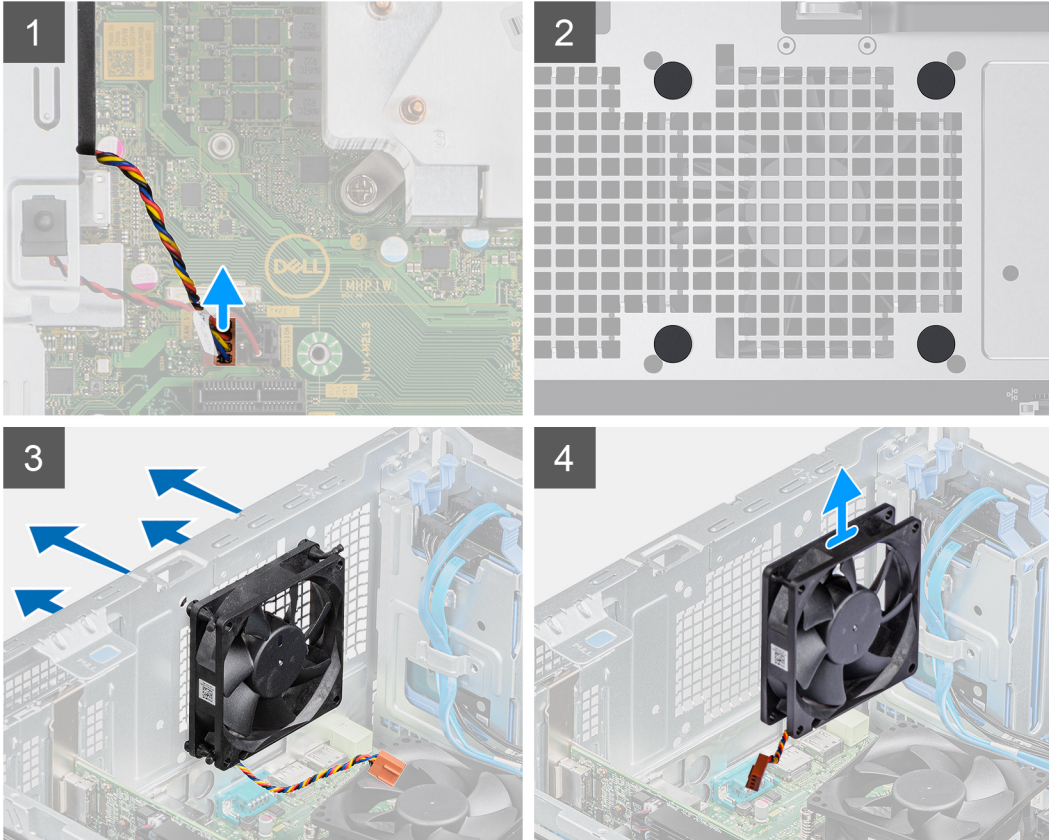
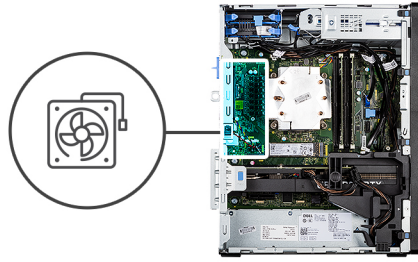

Procedura

1. Individuare la ventola dello chassis.
2. Scollegare il cavo della ventola dal connettore sulla scheda di sistema.
3. Tirare delicatamente i gommini per sbloccare la ventola dallo chassis.
4. Rimuovere la ventola dallo chassis.

Installazione della ventola dello chassis

Prerequisiti

Se si sta sostituendo un componente, rimuovere il quello esistente prima di eseguire la procedura di installazione.

Informazioni su questa attività

La seguente immagine indica la posizione della ventola dello chassis e fornisce una rappresentazione visiva della procedura di installazione.

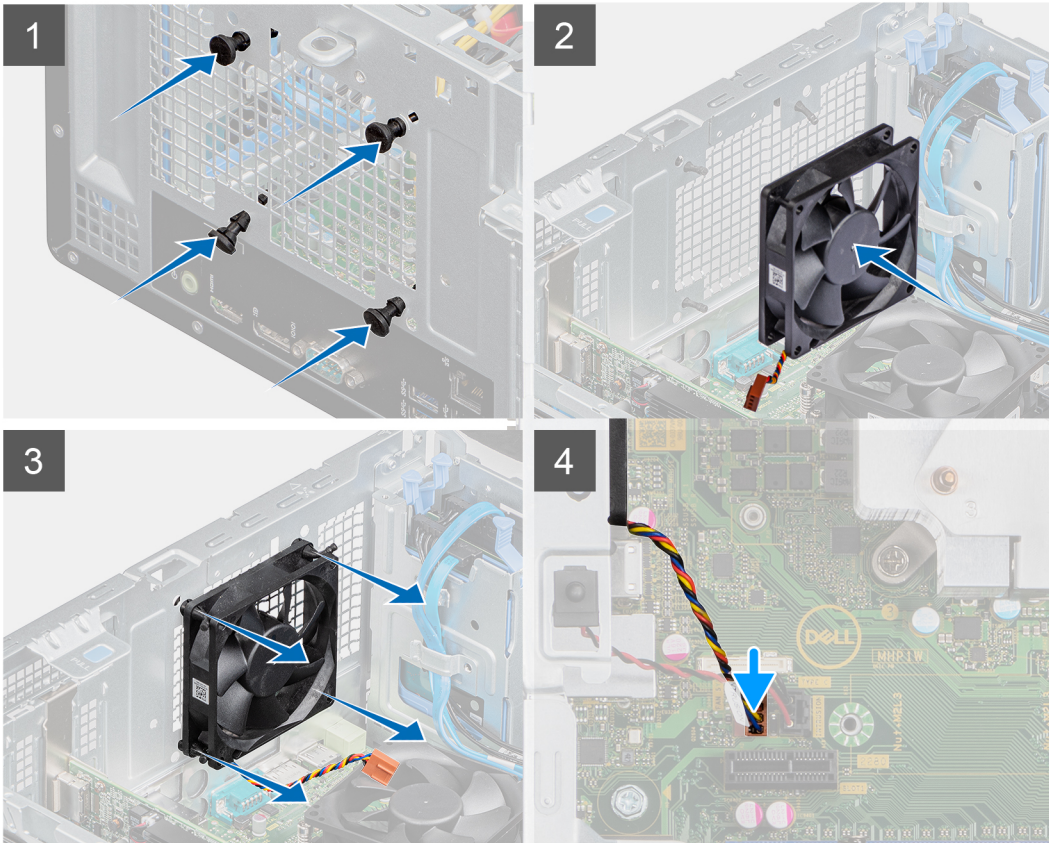
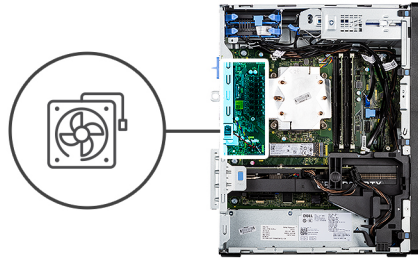

Procedura

1. Inserire i gommini antivibranti sullo chassis.
2. Allineare gli slot sulla ventola con i gommini antivibranti sullo chassis.
3. Instradare i gommini antivibranti attraverso le scanalature sulla ventola e tirarli fino a quando la ventola non scatta in posizione.
4. Collegare il cavo della ventola al connettore sulla scheda di sistema.

Fasi successive

1. Installare il [coperchio laterale](#).
2. Seguire le procedure descritte in [Dopo aver effettuato gli interventi sui componenti interni del computer](#).

Dissipatore di calore del regolatore di tensione

Rimozione del dissipatore di calore VR

Prerequisiti

1. Seguire le procedure descritte in [Prima di effettuare interventi sui componenti interni del computer](#).

AVVERTENZA: Il dissipatore di calore può surriscaldarsi durante il funzionamento normale. Fornire al dissipatore di calore tempo sufficiente per raffreddarsi prima di toccarlo.

ATTENZIONE: Per garantire il massimo raffreddamento del processore, non toccare le aree di trasferimento di calore sul dissipatore di calore. Il sebo della pelle può ridurre la capacità di trasferimento di calore della pasta termoconduttiva.

2. Rimuovere il [coperchio laterale](#).

Informazioni su questa attività

La seguente immagine indica la posizione del dissipatore di calore VR e fornisce una rappresentazione visiva della procedura di rimozione.

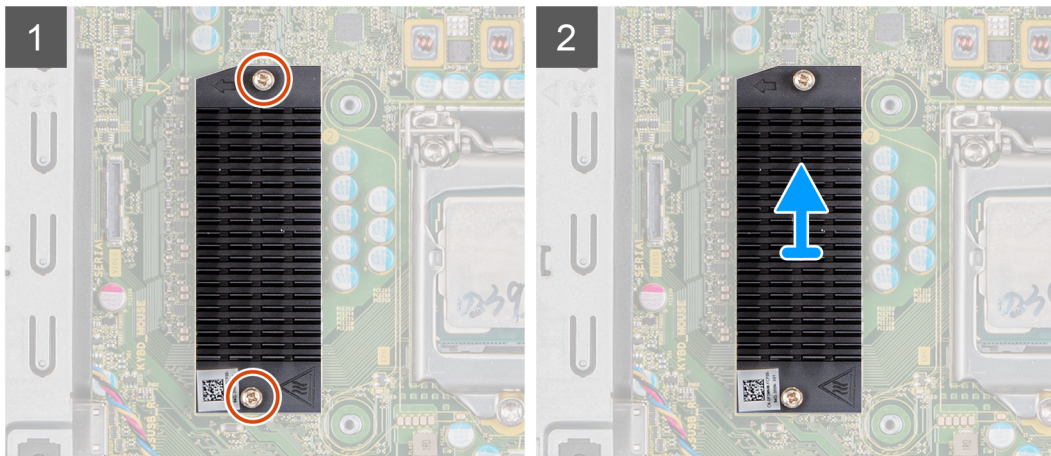

Procedura

1. Allentare le due viti di fissaggio che fissano il dissipatore di calore VR alla scheda di sistema.
2. Sollevare il dissipatore di calore VR dalla scheda di sistema.

Installazione del dissipatore di calore VR

Prerequisiti

Se si sta sostituendo un componente, rimuovere il quello esistente prima di eseguire la procedura di installazione.

Informazioni su questa attività

La seguente immagine indica la posizione del dissipatore di calore e fornisce una rappresentazione visiva della procedura di installazione.

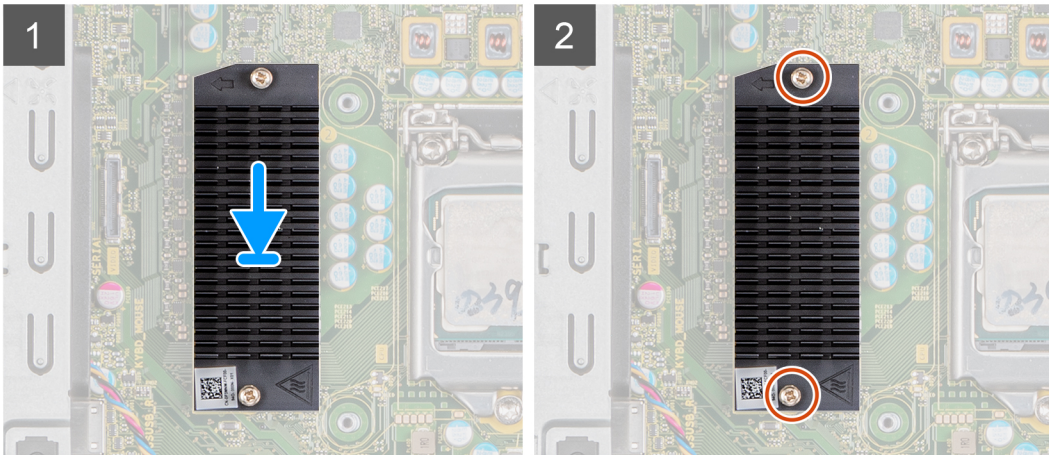

Procedura

1. Rimuovere il rivestimento dietro il modulo del dissipatore di calore VR.
2. Allineare e far aderire il dissipatore di calore VR sulla scheda di sistema.
3. Serrare le viti di fissaggio che fissano il dissipatore di calore VR alla scheda di sistema.

Fasi successive

1. Installare il [coperchio laterale](#).
2. Seguire le procedure descritte in [Dopo aver effettuato gli interventi sui componenti interni del computer](#).

Altoparlante

Rimozione dell'altoparlante

Prerequisiti

1. Seguire le procedure descritte in [Prima di effettuare interventi sui componenti interni del computer](#).
2. Rimuovere il [coperchio laterale](#).

Informazioni su questa attività

La seguente immagine indica la posizione degli altoparlanti e fornisce una rappresentazione visiva della procedura di rimozione.

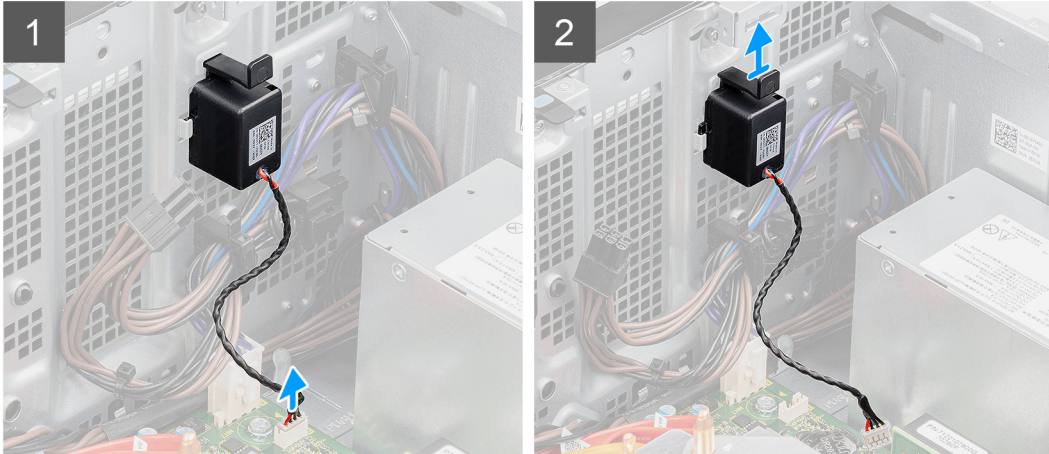
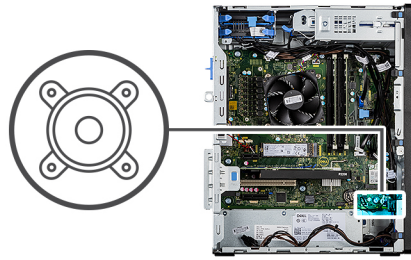

Procedura

1. Scollegare il cavo dell'altoparlante dal connettore sulla scheda di sistema.
2. Premere la linguetta e far scorrere l'altoparlante per rimuoverlo insieme al cavo dallo slot sullo chassis.

Installazione dell'altoparlante

Prerequisiti

Se si sta sostituendo un componente, rimuovere quello esistente prima di eseguire la procedura di installazione.

Informazioni su questa attività

La seguente immagine indica la posizione dell'altoparlante e fornisce una rappresentazione visiva della procedura di installazione.

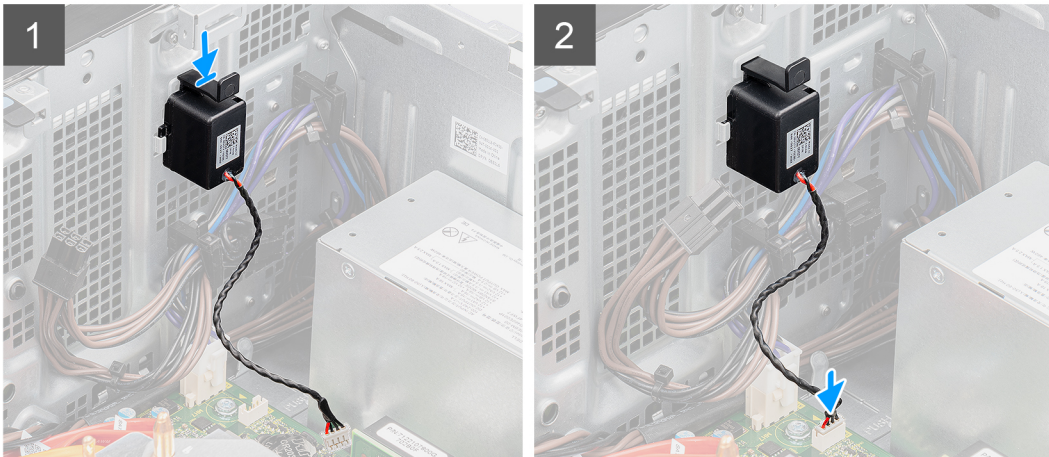
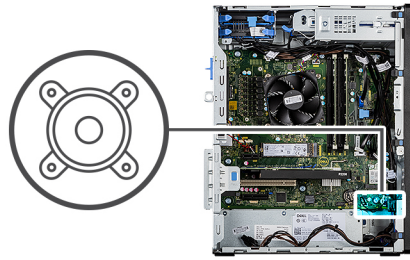

Procedura

1. Premere e far scorrere gli altoparlanti nello slot sullo chassis finché non scatta in posizione.
2. Collegare il cavo dell'altoparlante al connettore sulla scheda di sistema.

Fasi successive

1. Installare il [coperchio laterale](#).
2. Seguire le procedure descritte in [Dopo aver effettuato gli interventi sui componenti interni del computer](#).

Pulsante di accensione

Immagine: Rimozione del pulsante di accensione

Prerequisiti

1. Seguire le procedure descritte in [Prima di effettuare interventi sui componenti interni del computer](#).
2. Rimuovere il [coperchio laterale](#).
3. Rimuovere il [pannello anteriore](#).

Informazioni su questa attività

La seguente immagine indica la posizione del pulsante di accensione e fornisce una rappresentazione visiva della procedura di rimozione.

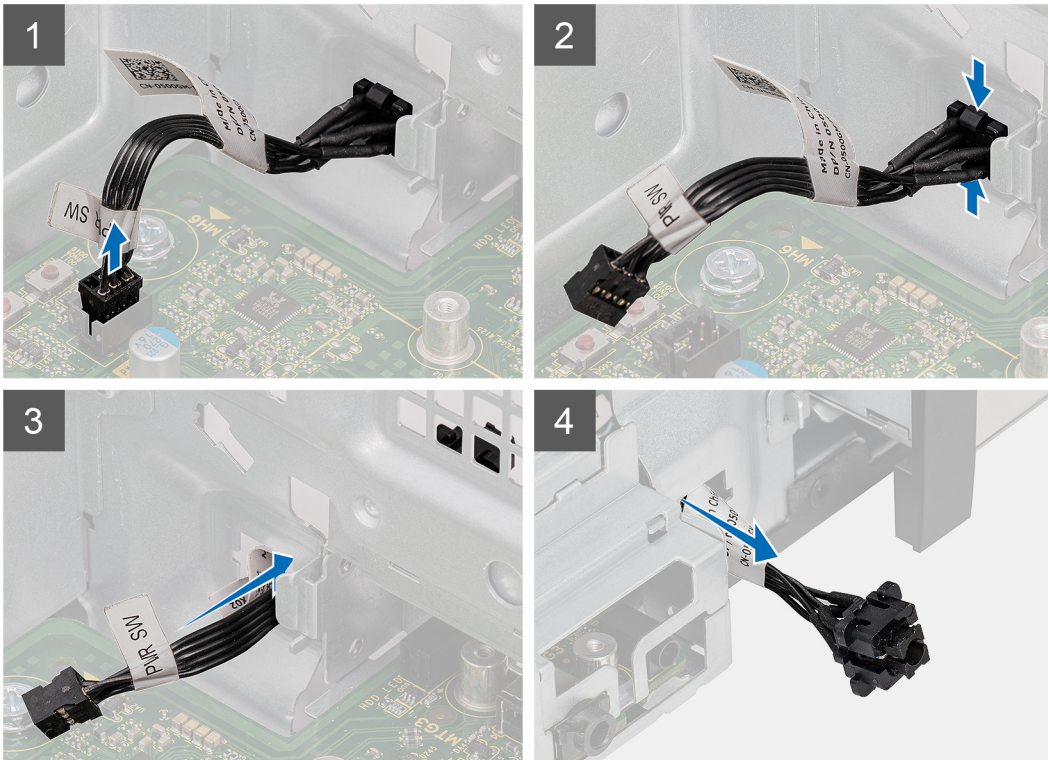

Procedura

1. Scollegare il cavo del pulsante dell'adattatore di alimentazione dal connettore sulla scheda di sistema.
2. Premere le linguette di scatto sul pulsante di alimentazione e far scorrere il cavo fuori dallo chassis frontale del computer.
3. Estrarre il cavo del pulsante di alimentazione dal computer.

Installazione del pulsante di accensione

Prerequisiti

Se si sta sostituendo un componente, rimuovere il quello esistente prima di eseguire la procedura di installazione.

Informazioni su questa attività

La seguente immagine indica la posizione del pulsante di accensione e fornisce una rappresentazione visiva della procedura di installazione.

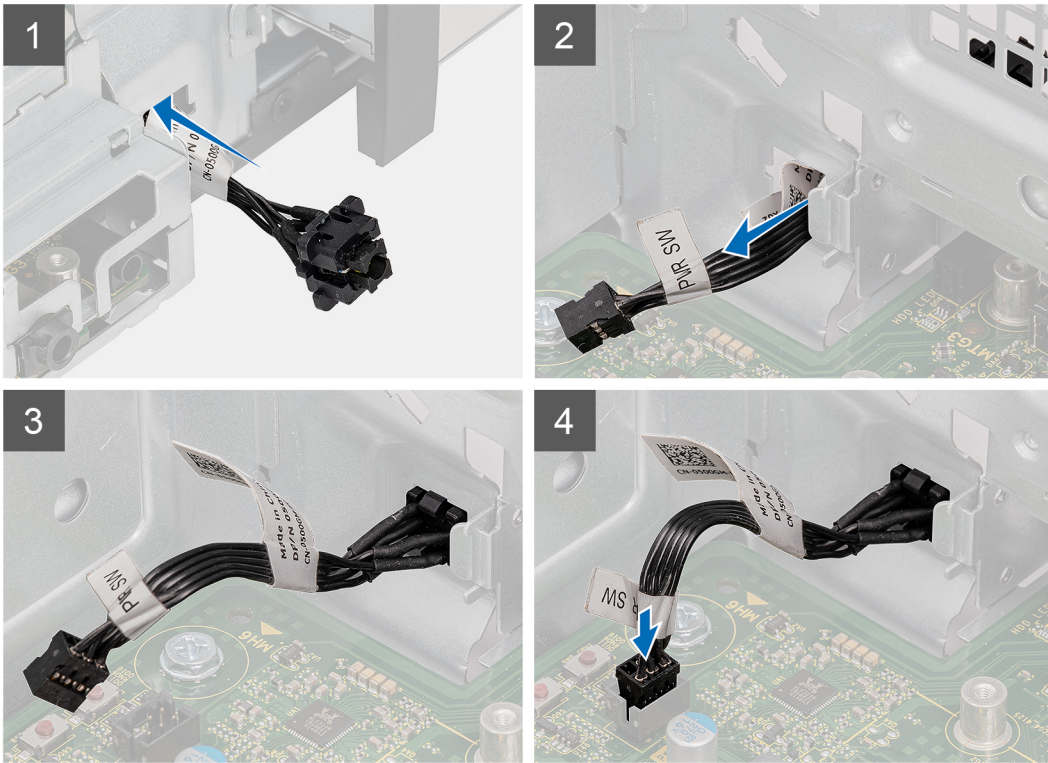

Procedura

1. Inserire il cavo dell'interruttore del pulsante di alimentazione nello slot dalla parte anteriore del computer e premere finché non scatta in posizione nello chassis.
2. Allineare e collegare il cavo del pulsante di alimentazione al connettore sulla scheda di sistema.

Fasi successive

1. Installare il [pannello anteriore](#).
2. Installare il [coperchio laterale](#).
3. Seguire le procedure descritte in [Dopo aver effettuato gli interventi sui componenti interni del computer](#).

Unità di alimentazione

Rimozione dell'unità di alimentazione

Prerequisiti

1. Seguire le procedure descritte in [Prima di effettuare interventi sui componenti interni del computer](#).
2. Rimuovere il [coperchio laterale](#).
3. Rimuovere il [gruppo ventola del processore e dissipatore di calore](#).

i **N.B.:** Prendere nota dell'instradamento di tutti i cavi durante la rimozione degli stessi, in modo da poterli instradare correttamente dopo aver ricollocato l'unità di alimentazione.

Informazioni su questa attività

La seguente figura indica la posizione dell'unità di alimentazione e fornisce una rappresentazione visiva della procedura di rimozione.



3x
#6-32

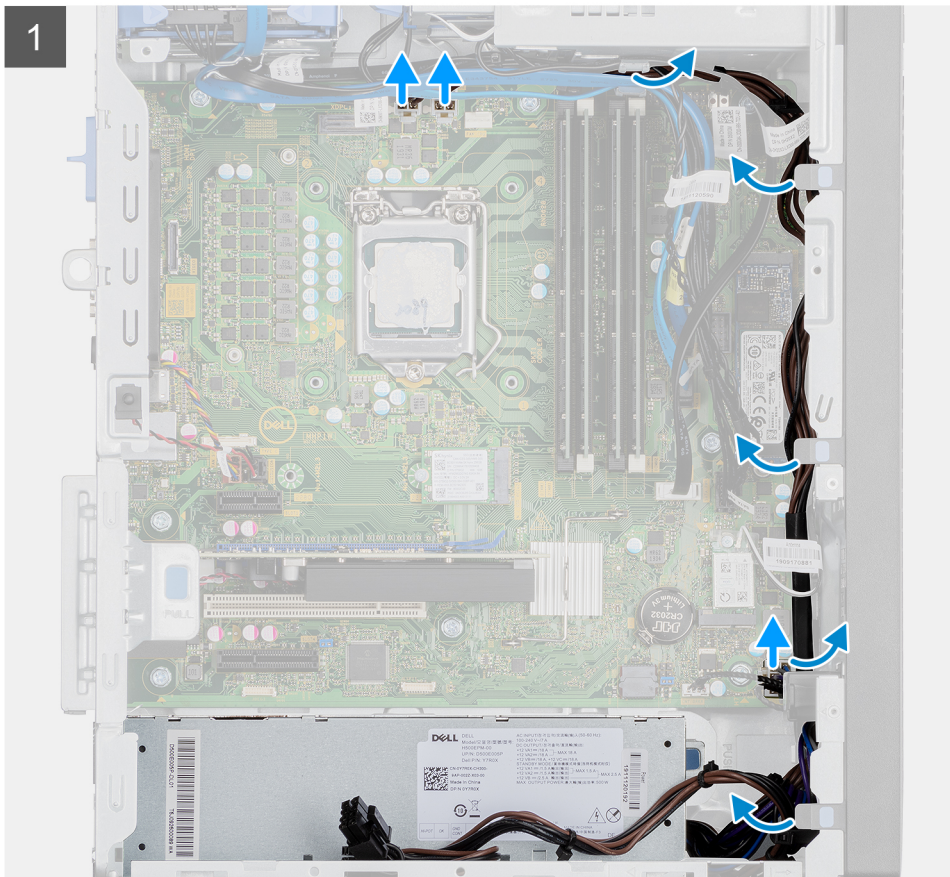

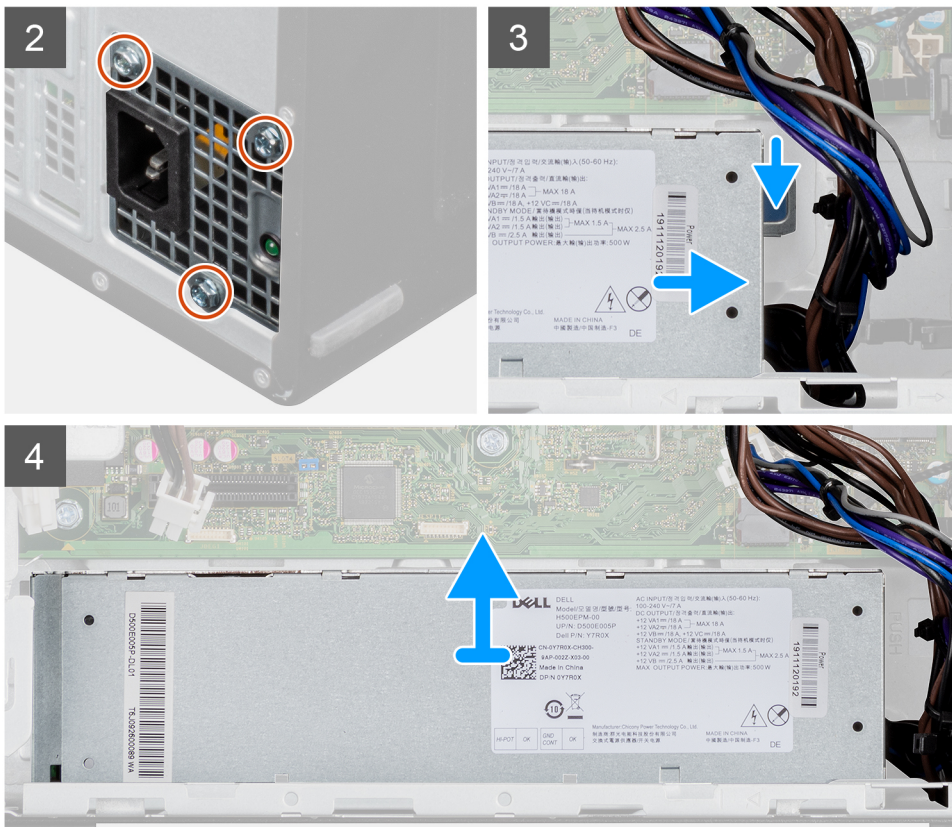

Procedura

1. Adagiare il computer sul lato destro.
2. Scollegare i cavi di alimentazione dalla scheda di sistema e rimuoverli dalle guide di instradamento sullo chassis.
3. Rimuovere le tre viti (#6-32) che fissano l'unità di alimentazione allo chassis.
4. Premere il fermaglio di fissaggio e scollegare l'unità di alimentazione dal retro dello chassis.
5. Estrarre l'unità di alimentazione dal telaio.

Installazione dell'unità di alimentazione

Prerequisiti

Se si sta sostituendo un componente, rimuovere il quello esistente prima di eseguire la procedura di installazione.

AVVERTENZA: I cavi e porte sul retro dell'unità di alimentazione sono codificati per colore per indicare le varie opzioni di wattaggio. Accertarsi di collegare il cavo alla porta corretta. In caso contrario l'unità e/o i componenti di sistema potrebbero essere danneggiati.

Informazioni su questa attività

La seguente figura indica la posizione dell'unità di alimentazione e fornisce una rappresentazione visiva della procedura di installazione.



3x
#6-32

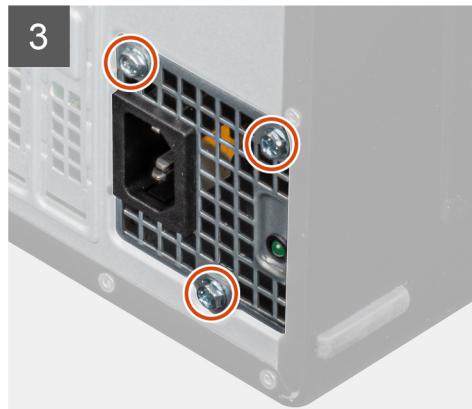
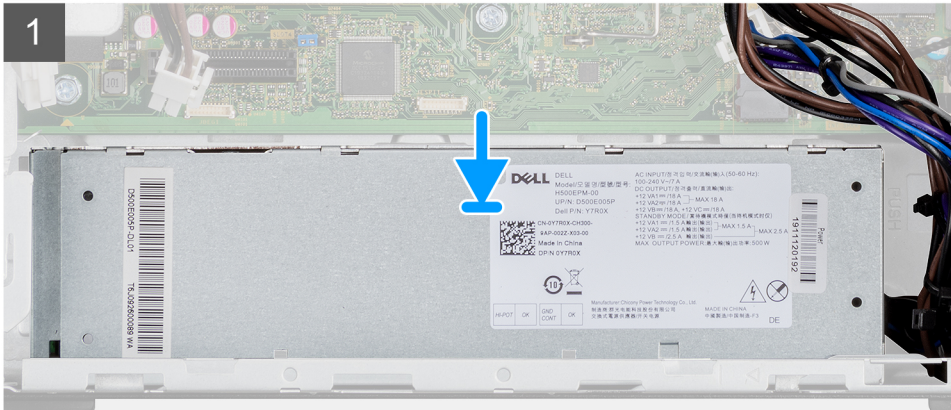

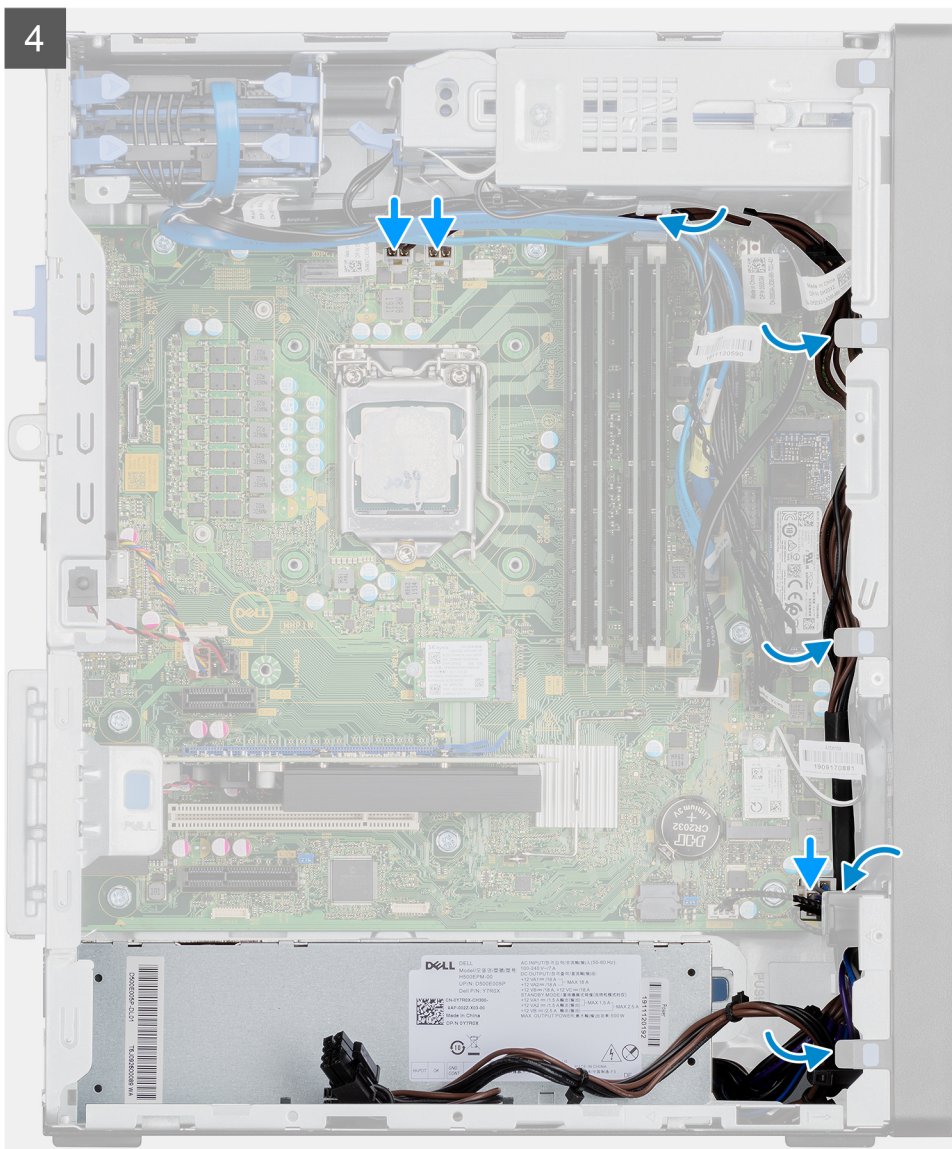

Procedura

1. Far scorrere l'unità di alimentazione nello chassis finché le linguette di fissaggio non scattano in posizione.
2. Ricollocare le tre viti (#6-32) che fissano l'unità di alimentazione allo chassis.
3. Instradare il cavo di alimentazione attraverso le apposite guide di instradamento sullo chassis, quindi collegare i cavi ai rispettivi connettori sulla scheda di sistema.

Fasi successive

1. Installare il [gruppo ventola del processore e dissipatore di calore](#).
2. Installare il [coperchio laterale](#).
3. Seguire le procedure descritte in [Dopo aver effettuato gli interventi sui componenti interni del computer](#).

Rimozione dell'unità di alimentazione (per sistemi dotati di GPU alimentata)

Prerequisiti

1. Seguire le procedure descritte in [Prima di effettuare interventi sui componenti interni del computer](#).
2. Rimuovere il [coperchio laterale](#).

3. Rimuovere il gruppo ventola del processore e dissipatore di calore da 125 W o gruppo ventola del processore e dissipatore di calore.

i **N.B.:** Prendere nota dell'instradamento di tutti i cavi durante la rimozione degli stessi, in modo da poterli instradare correttamente dopo aver ricollocato l'unità di alimentazione.

Informazioni su questa attività

La seguente figura indica la posizione dell'unità di alimentazione e fornisce una rappresentazione visiva della procedura di rimozione.



3x
#6-32

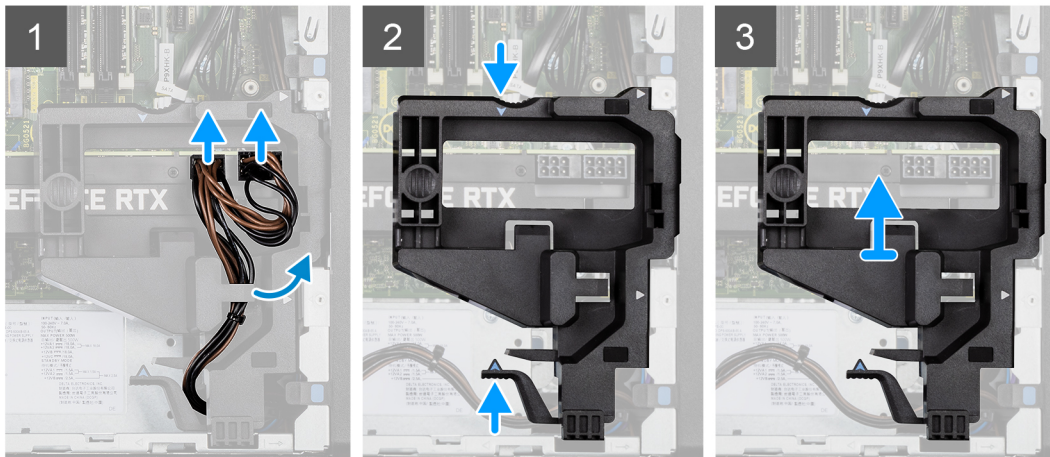

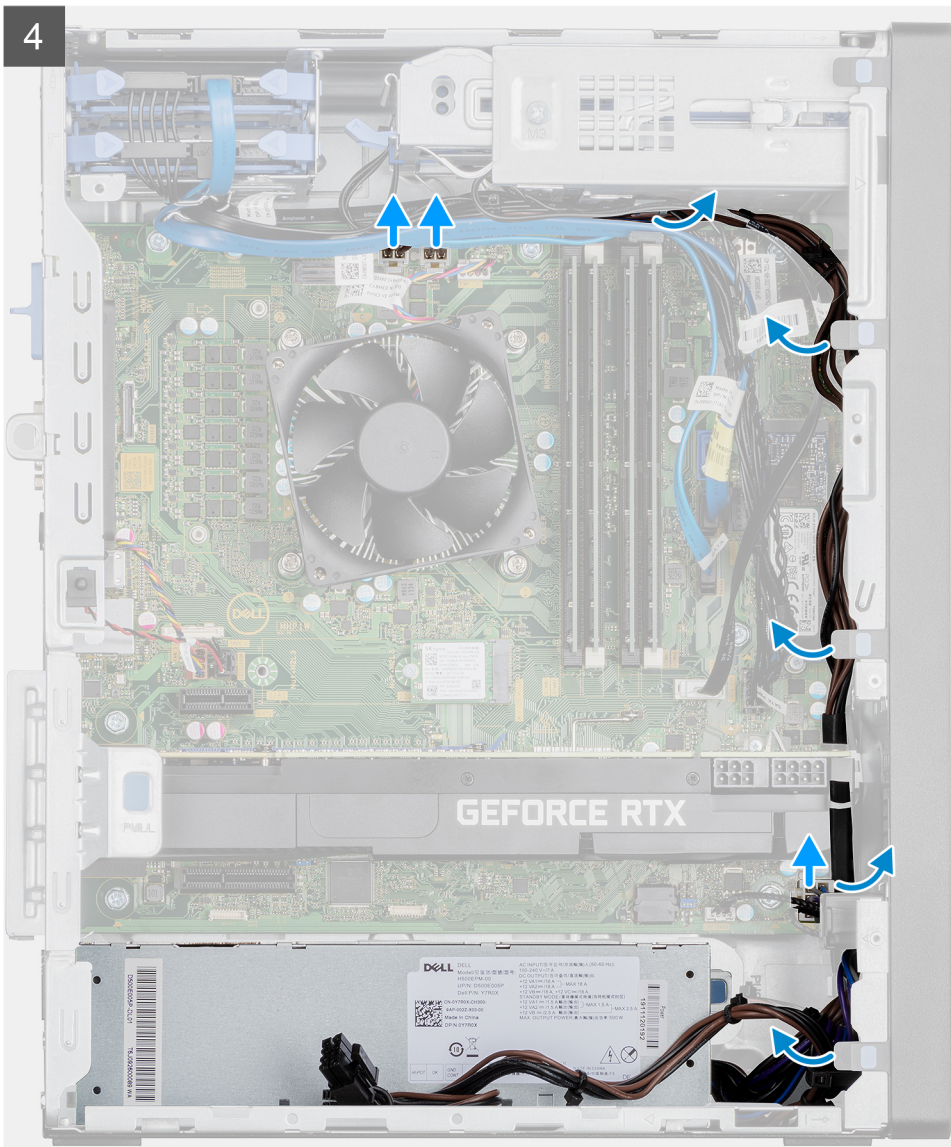

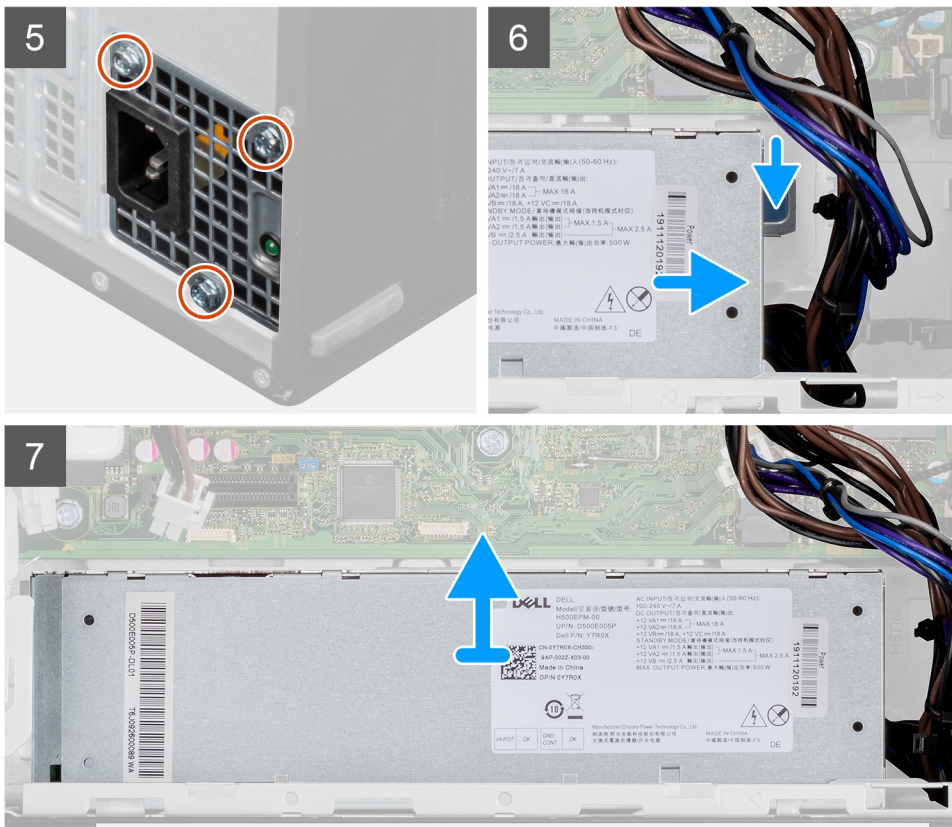

Procedura

1. Adagiare il computer sul lato destro.
2. Scollegare i due cavi di alimentazione dai connettori sulla GPU alimentata tramite il supporto del cavo.
3. Disinstradare il cavo di alimentazione dal fermaglio di contenimento sul supporto.
4. Premere i fermagli di fissaggio su entrambi i lati del supporto del cavo e far scorrere il supporto del cavo GPU alimentato fuori dal computer.
5. Disinstradare i cavi dalle guide di instradamento sullo chassis.
6. Rimuovere le tre viti (#6-32) che fissano l'unità di alimentazione allo chassis.
7. Premere il fermaglio di fissaggio e scollegare l'unità di alimentazione dal retro dello chassis.
8. Estrarre l'unità di alimentazione dal telaio.

Installazione dell'unità di alimentazione (per sistemi dotati di GPU alimentata)

Prerequisiti

Se si sta sostituendo un componente, rimuovere il quello esistente prima di eseguire la procedura di installazione.

AVVERTENZA: I cavi e porte sul retro dell'unità di alimentazione sono codificati per colore per indicare le varie opzioni di wattaggio. Accertarsi di collegare il cavo alla porta corretta. In caso contrario l'unità e/o i componenti di sistema potrebbero essere danneggiati.

Informazioni su questa attività

La seguente figura indica la posizione dell'unità di alimentazione e fornisce una rappresentazione visiva della procedura di Installazione.



3x
#6-32

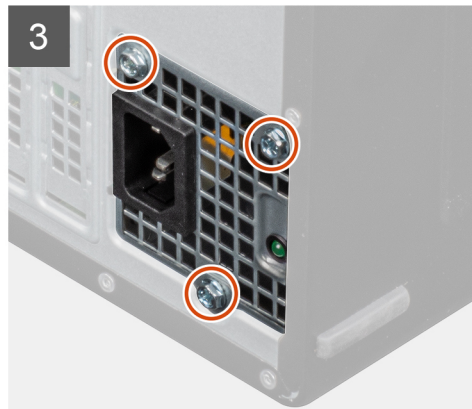
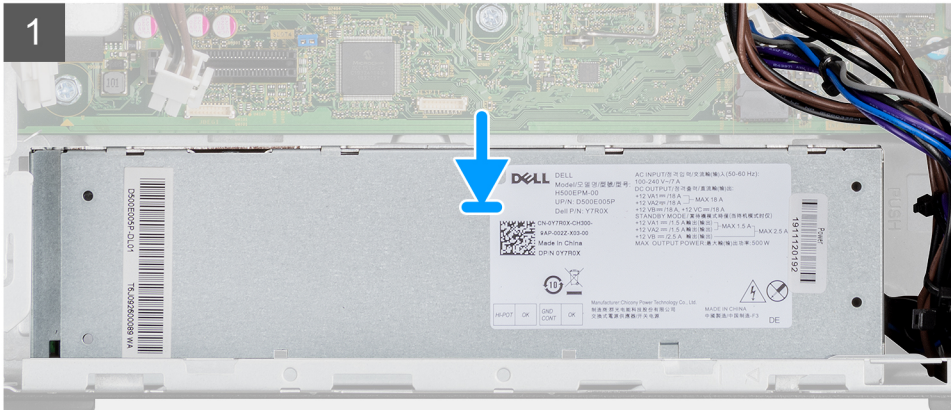

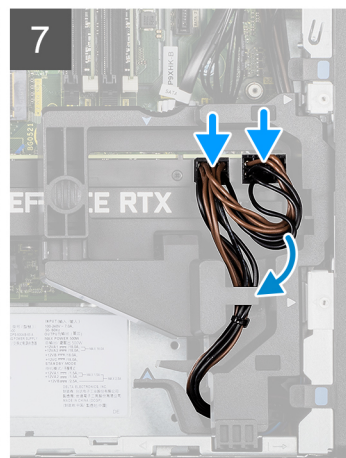
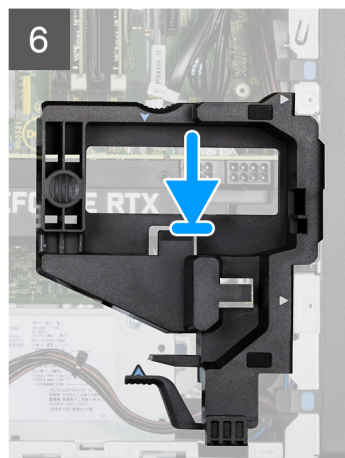
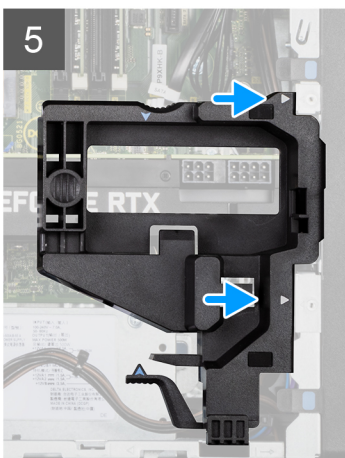
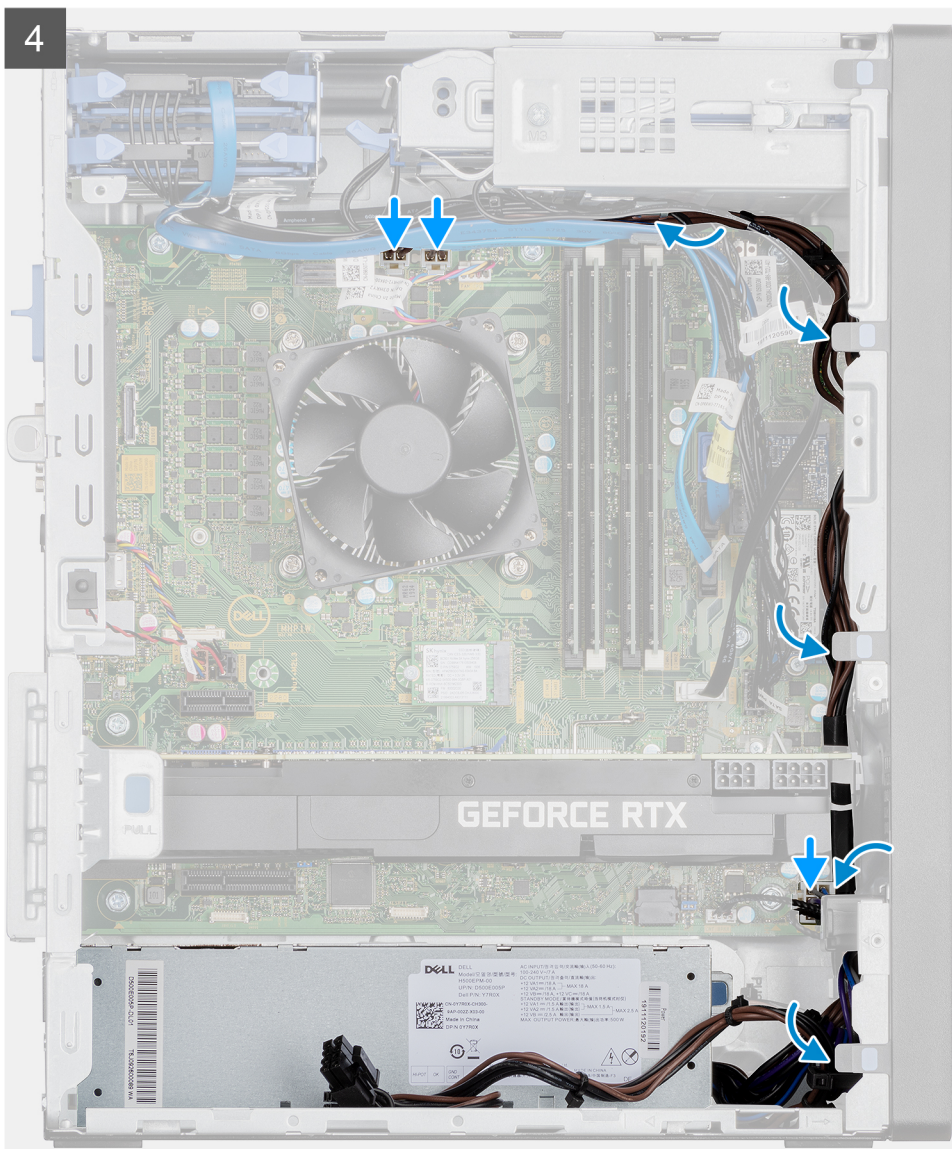

Procedura

1. Far scorrere l'unità di alimentazione nello chassis finché le linguette di fissaggio non scattano in posizione.
2. Ricollocare le tre viti (#6-32) che fissano l'unità di alimentazione allo chassis.
3. Instradare il cavo di alimentazione attraverso le apposite guide di instradamento sullo chassis, quindi collegare i cavi ai rispettivi connettori sulla scheda di sistema.

4. Allineare i triangoli sul supporto del cavo della GPU alimentata con i triangoli sullo chassis.
5. Posizionare il supporto del cavo della GPU alimentata sullo chassis del computer finché non scatta in posizione.
6. Instradare il cavo di alimentazione attraverso il fermaglio di contenimento sul supporto del cavo.
7. Collegare i due cavi di alimentazione, attraverso lo slot sul supporto del cavo, al connettore sulla GPU alimentata.

Fasi successive

1. Installare il [gruppo ventola del processore e dissipatore di calore da 125 W](#) o [gruppo ventola del processore e dissipatore di calore](#).
2. Installare il [coperchio laterale](#).
3. Seguire le procedure descritte in [Dopo aver effettuato gli interventi sui componenti interni del computer](#).

Interruttore di intrusione

Rimozione dell'interruttore di intrusione

Prerequisiti

1. Seguire le procedure descritte in [Prima di effettuare interventi sui componenti interni del computer](#).
2. Rimuovere il [coperchio laterale](#).

Informazioni su questa attività

La seguente immagine indica la posizione dell'interruttore di intrusione e fornisce una rappresentazione visiva della procedura di rimozione.

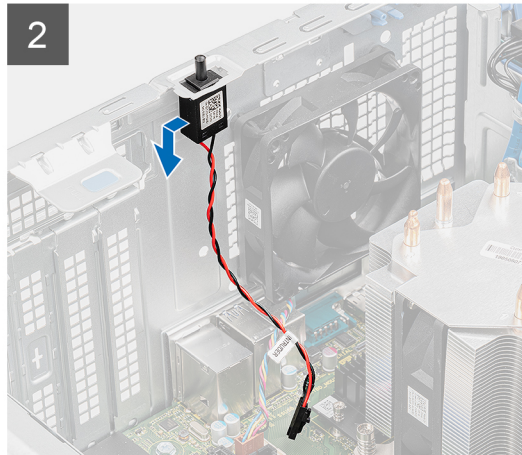
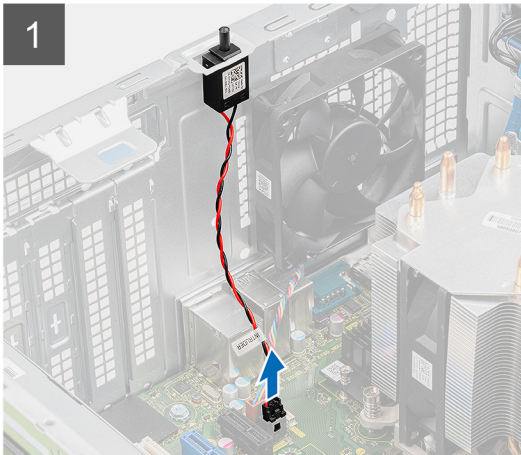
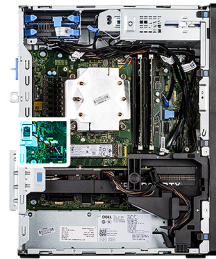

Procedura

1. Scollegare il cavo antintrusione dal connettore sulla scheda di sistema.
2. Far scorrere e rimuovere l'interruttore di intrusione dallo chassis.

Installazione dell'interruttore di apertura

Prerequisiti

Se si sta sostituendo un componente, rimuovere il quello esistente prima di eseguire la procedura di installazione.

Informazioni su questa attività

La seguente immagine indica la posizione dell'interruttore di intrusione e fornisce una rappresentazione visiva della procedura di installazione.

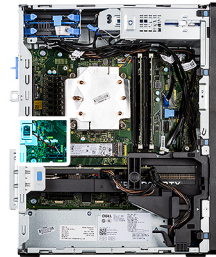

Procedura

1. Inserire l'interruttore di intrusione nel relativo slot e far scorrere l'interruttore per fissarlo nello slot.
2. Collegare il cavo anti-intrusione al connettore sulla scheda di sistema.

Fasi successive

1. Installare il [coperchio laterale](#).
2. Seguire le procedure descritte in [Dopo aver effettuato gli interventi sui componenti interni del computer](#).

Moduli I/O opzionali (Type-C/HDMI/VGA/DP/Seriale)

Rimozione dei moduli I/O opzionali (Type C/HDMI/VGA/DP/Seriale)

Prerequisiti

1. Seguire le procedure descritte in [Prima di effettuare interventi sui componenti interni del computer](#).
2. Rimuovere il [coperchio laterale](#).
3. Rimuovere il [pannello anteriore](#).
4. Rimuovere la [ventola del telaio](#).

Informazioni su questa attività

Le seguenti figure indicano la posizione dei moduli I/O opzionali e forniscono una rappresentazione visiva della procedura di rimozione.



2x
M2x3

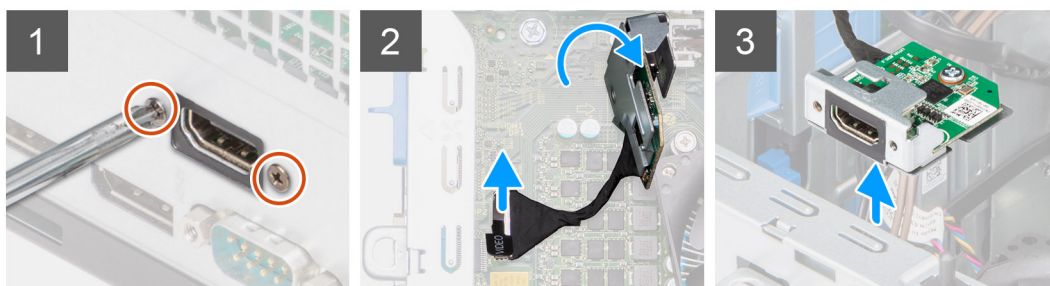

Procedura

1. Rimuovere le 2 viti M3X3 che fissano il modulo di I/O opzionale allo chassis del computer.
2. Scollegare il cavo del modulo I/O dal connettore sulla scheda di sistema.
3. Rimuovere il modulo di I/O dal computer.

Installazione dei moduli I/O opzionali (Type C/HDMI/VGA/DP/Seriale)

Prerequisiti

Se si sta sostituendo un componente, rimuovere il quello esistente prima di eseguire la procedura di installazione.

Informazioni su questa attività

La seguente figura indica la posizione della scheda di sistema e fornisce una rappresentazione visiva della procedura di installazione.



2x
M2x3

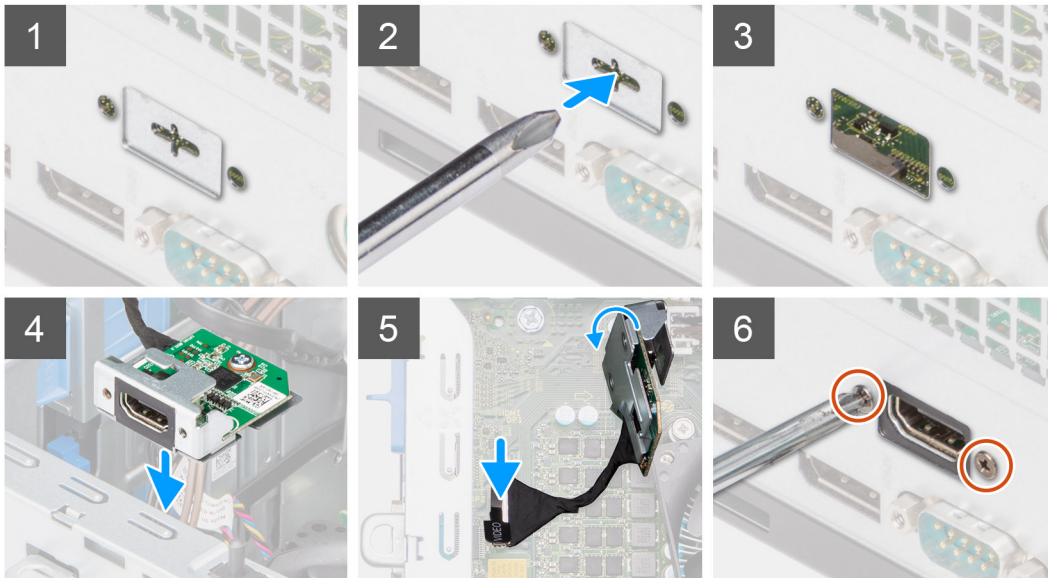

Procedura

1. Per rimuovere la staffa metallica fittizia, inserire un cacciavite a testa piatta nel foro sulla staffa, spingere la staffa per sbloccarla e quindi sollevarla fuori dal sistema.
2. Inserire il modulo I/O opzionale (Type-C/HDMI/VGA/DP/Seriale) nel relativo slot all'interno del computer.
3. Collegare il cavo di I/O al connettore sulla scheda di sistema.
4. Ricollocare le due viti M3X3 per fissare il modulo di I/O opzionale al sistema.

Fasi successive

1. Installare la [ventola dello chassis](#).
2. Installare il [pannello anteriore](#).
3. Installare il [coperchio laterale](#).
4. Seguire le procedure descritte in [Dopo aver effettuato gli interventi sui componenti interni del computer](#).

Scheda di sistema

Rimozione della scheda di sistema

Prerequisiti

1. Seguire le procedure descritte in [Prima di effettuare interventi sui componenti interni del computer](#).

i **N.B.:** Il codice di matricola del computer è memorizzato nella scheda di sistema. Inserire il codice di matricola nel programma di configurazione del BIOS dopo aver ricollocato la scheda di sistema.

i **N.B.:** Il ricollocamento della scheda di sistema annulla eventuali modifiche apportate al BIOS mediante il programma di configurazione del BIOS. È necessario apportare nuovamente le modifiche appropriate dopo aver ricollocato la scheda di sistema.

N.B.: Prima di scollegare i cavi dalla scheda di sistema, prendere nota dell'ubicazione dei connettori, così da poterli ricollegare correttamente dopo aver ricollocato la scheda di sistema.

2. Rimuovere il [coperchio laterale](#).
3. Rimuovere il [pannello anteriore](#).
4. Rimuovere il [modulo di memoria](#).
5. Rimuovere la scheda [WLAN](#).
6. Rimuovere l'[SSD M.2 2230](#) o l'[SSD M.2 2280](#).
7. Rimuovere la [batteria a bottone](#).
8. Rimuovere la [scheda grafica](#).
9. Rimuovere la [GPU alimentata](#).

N.B.: Questo passaggio è richiesto solo se il sistema è configurato con GPU alimentata.

10. Rimuovere l'[altoparlante](#).
11. Rimuovere l'[interruttore di intrusione](#).
12. Rimuovere il [dissipatore di calore VR](#).
13. Rimuovere il [gruppo della ventola del processore e del dissipatore di calore a 125 W](#) o il [gruppo ventola del processore e dissipatore di calore](#).
14. Rimuovere la [ventola del telaio](#).
15. Rimuovere il [processore](#).

Informazioni su questa attività

La seguente immagine mostra i connettori della scheda di sistema.

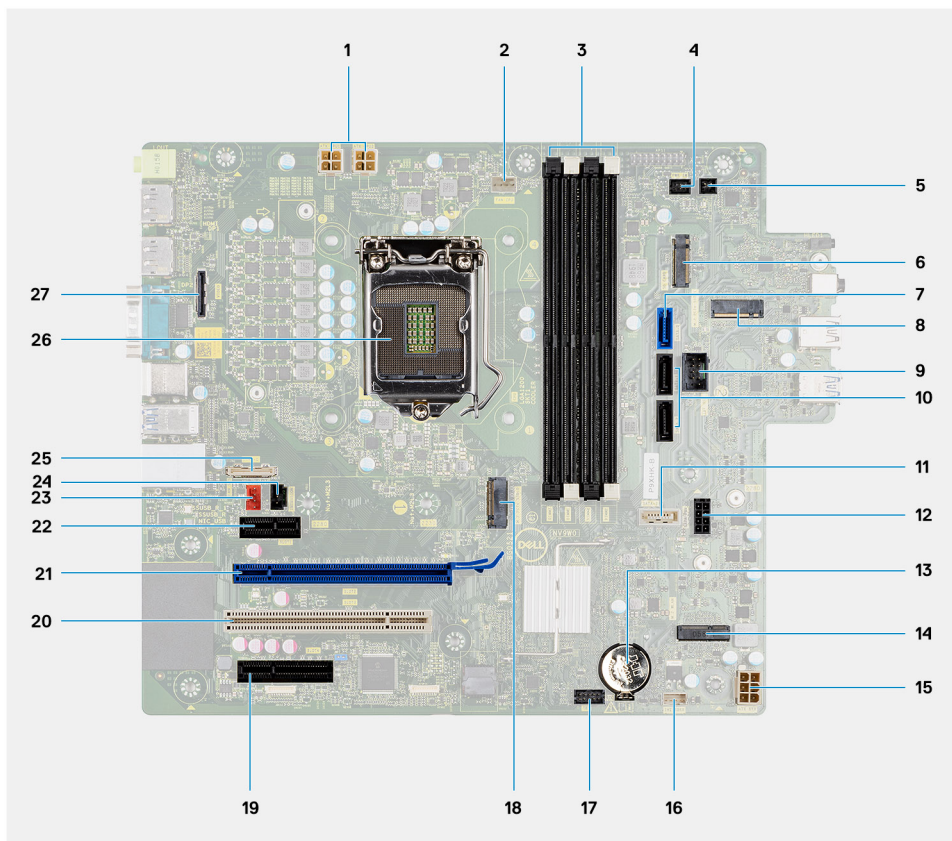

1. Connettore alimentazione CPU
2. Connettore della ventola del processore
3. Slot del modulo di memoria
4. Connettore del pulsante di accensione
5. Connettore interruttore di alimentazione anteriore
6. Connettore del lettore di schede SD

7. Connettore SATA0 (blu)
8. Connettore SSD PCIe M.2
9. Connettore USB interno
10. 2 connettori SATA1/2 (neri)
11. Connettore SATA3 (bianco)
12. connettore del cavo di alimentazione SATA
13. Batteria a bottone
14. Connettore WLAN M.2
15. Connettore dell'alimentazione del sistema
16. Connettore degli altoparlanti interni
17. intestazione Thunderbolt
18. Connettore SSD PCIe M.2
19. PCIe x4 (Slot4)
20. PCI (Slot3)
21. PCIe x16 (Slot2)
22. PCIe x1 (Slot1)
23. Connettore della ventola del sistema
24. Connettore rilevamento delle intrusioni chassis
25. Connettore Type-C
26. Socket del processore
27. Connettore video

La seguente figura indica la posizione della scheda di sistema e fornisce una rappresentazione visiva della procedura di rimozione.

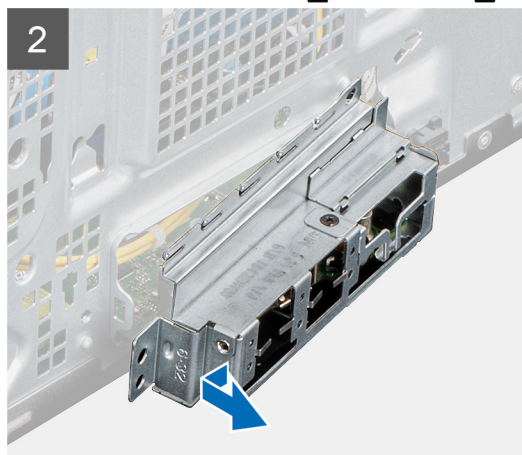
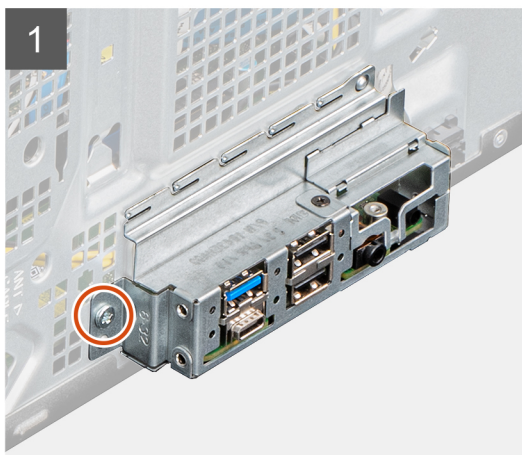
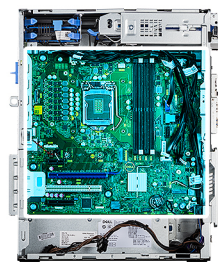

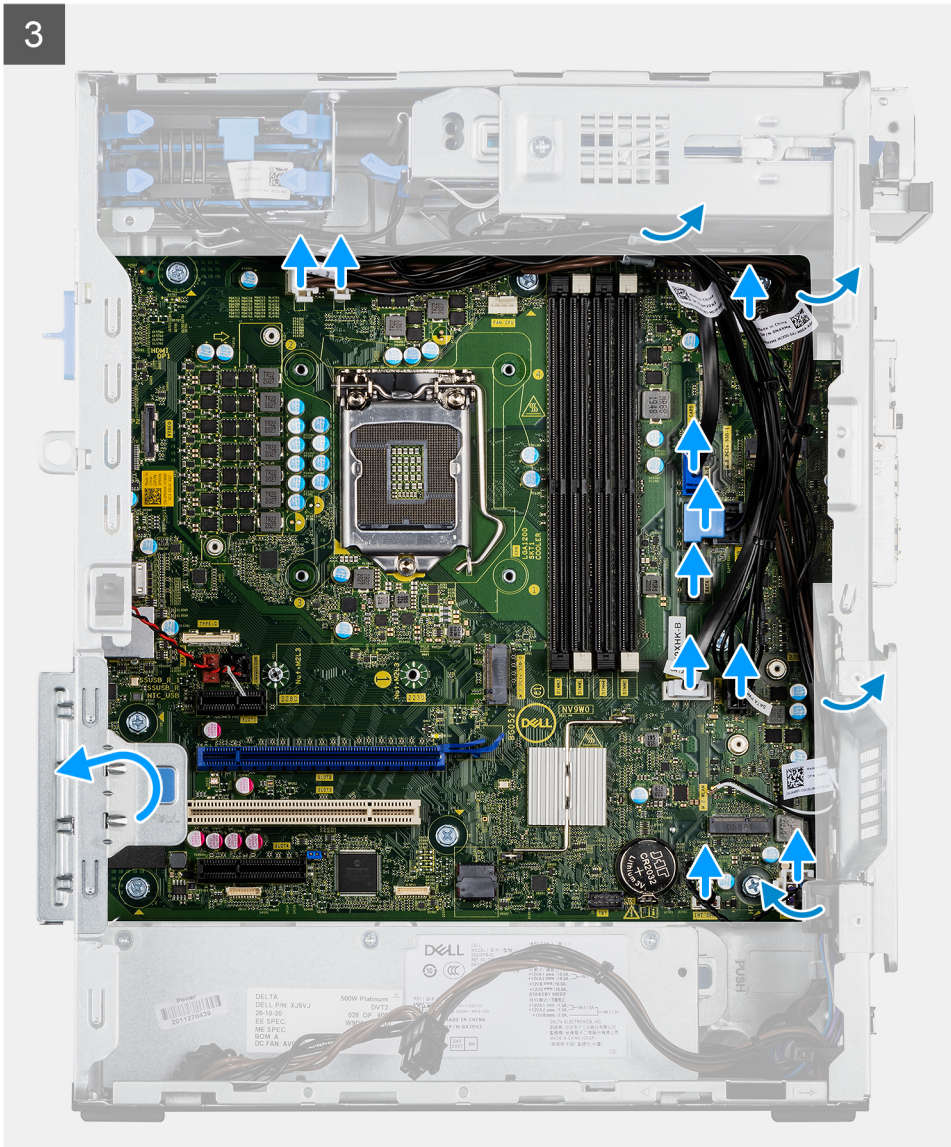

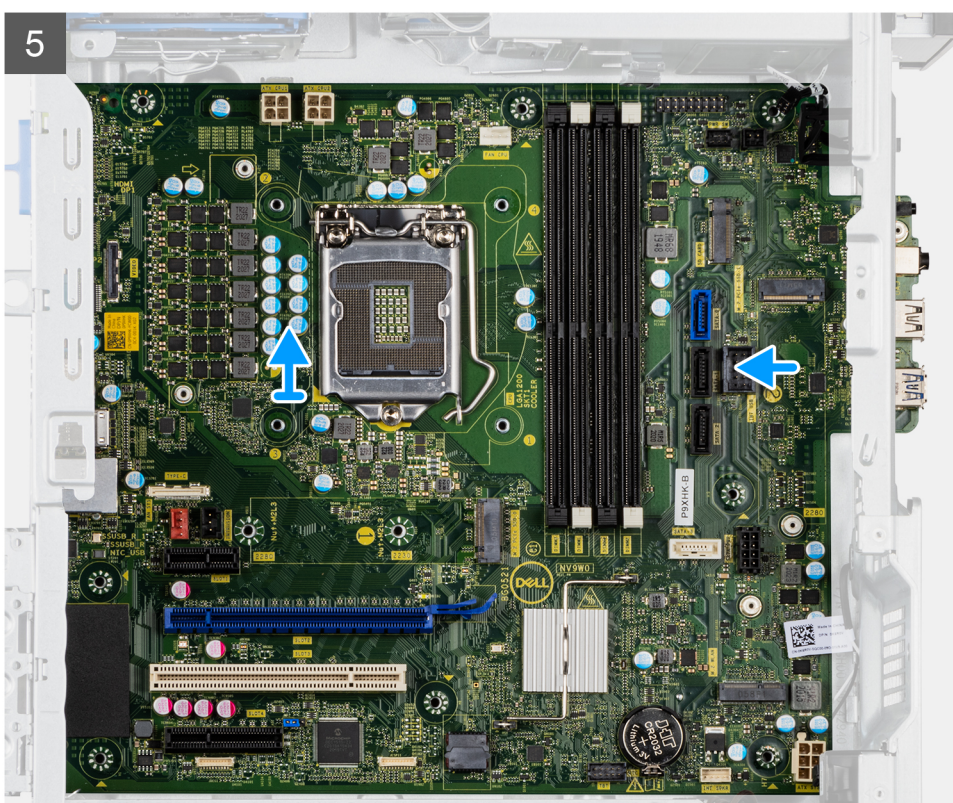
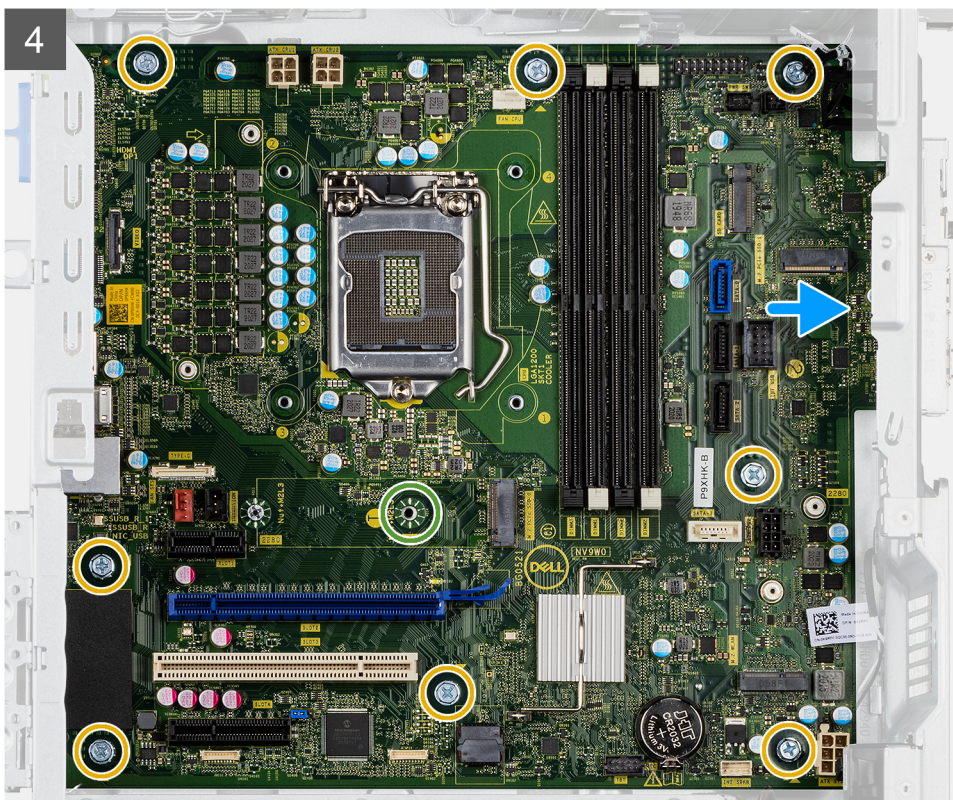

Procedura

1. Rimuovere le viti (#6-32) che fissa la staffa anteriore di I/O allo chassis.
2. Far scorrere e rimuovere la staffa anteriore di I/O dallo chassis.
3. Scollegare i cavi di alimentazione collegati alla scheda di sistema e rimuoverli dalle guide di instradamento sullo chassis:
4. Rimuovere le otto viti (#6-32) che fissano la scheda di sistema allo chassis.

5. Rimuovere la vite (M2x4) che fissa la scheda di sistema allo chassis.
6. Sollevare la scheda di sistema in diagonale e rimuoverla dallo chassis.

Installazione della scheda di sistema

Prerequisiti

Se si sta sostituendo un componente, rimuovere il quello esistente prima di eseguire la procedura di installazione.

Informazioni su questa attività

La seguente immagine mostra i connettori della scheda di sistema.

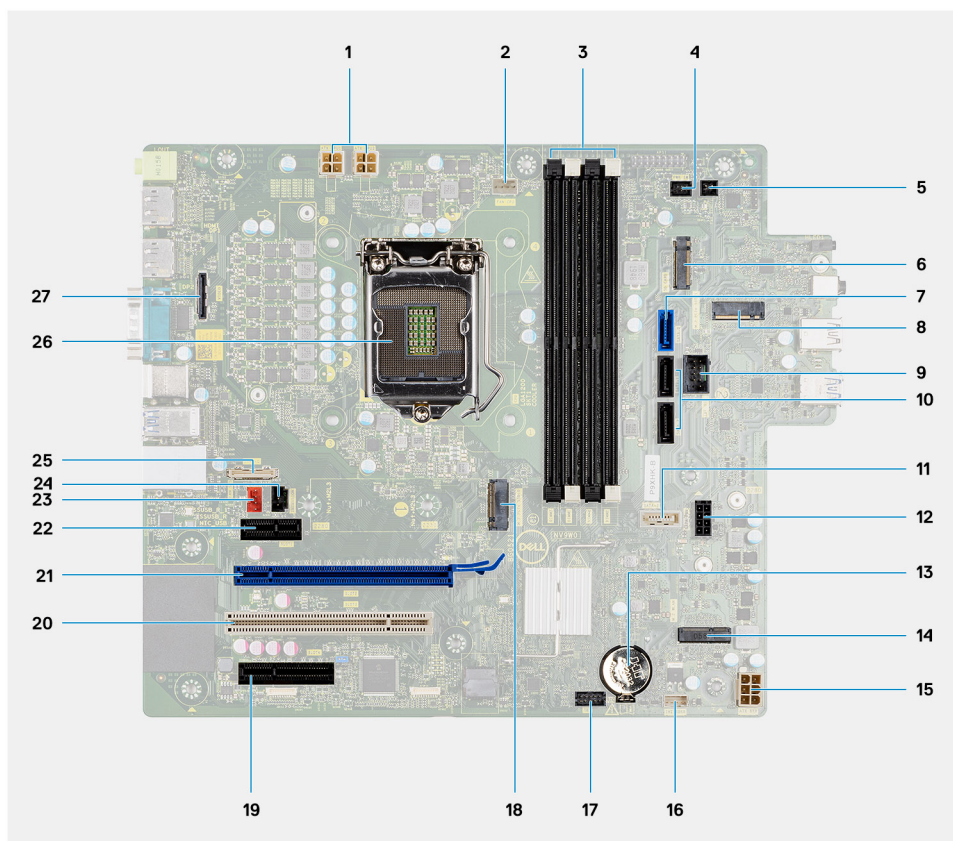

1. Connettore alimentazione CPU
2. Connettore della ventola del processore
3. Slot del modulo di memoria
4. Connettore del pulsante di accensione
5. Connettore interruttore di alimentazione anteriore
6. Connettore del lettore di schede SD
7. Connettore SATA0 (blu)
8. Connettore SSD PCIe M.2
9. Connettore USB interno
10. 2 connettori SATA1/2 (neri)
11. Connettore SATA3 (bianco)
12. connettore del cavo di alimentazione SATA
13. Batteria a bottone
14. Connettore WLAN M.2
15. Connettore dell'alimentazione del sistema
16. Connettore degli altoparlanti interni
17. installazione Thunderbolt
18. Connettore SSD PCIe M.2

- 19. PCIe x4 (Slot4)
- 20. PCI (Slot3)
- 21. PCIe x16 (Slot2)
- 22. PCIE x1 (Slot1)
- 23. Connettore della ventola del sistema
- 24. Connettore rilevamento delle intrusioni chassis
- 25. Connettore Type-C
- 26. Socket del processore
- 27. Connettore video

La seguente figura indica la posizione della scheda di sistema e fornisce una rappresentazione visiva della procedura di installazione.

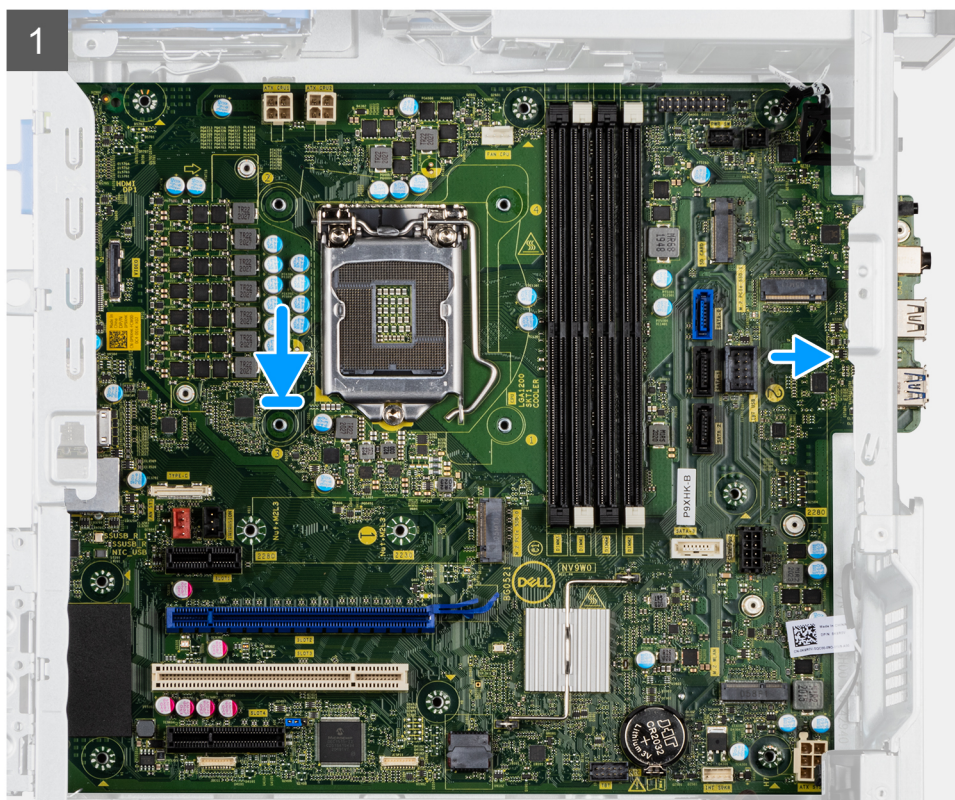
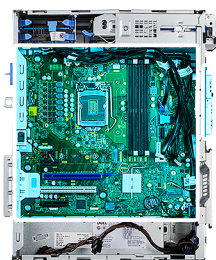
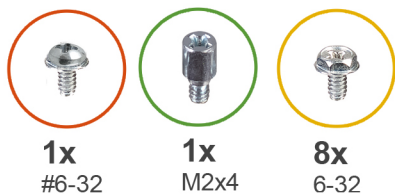

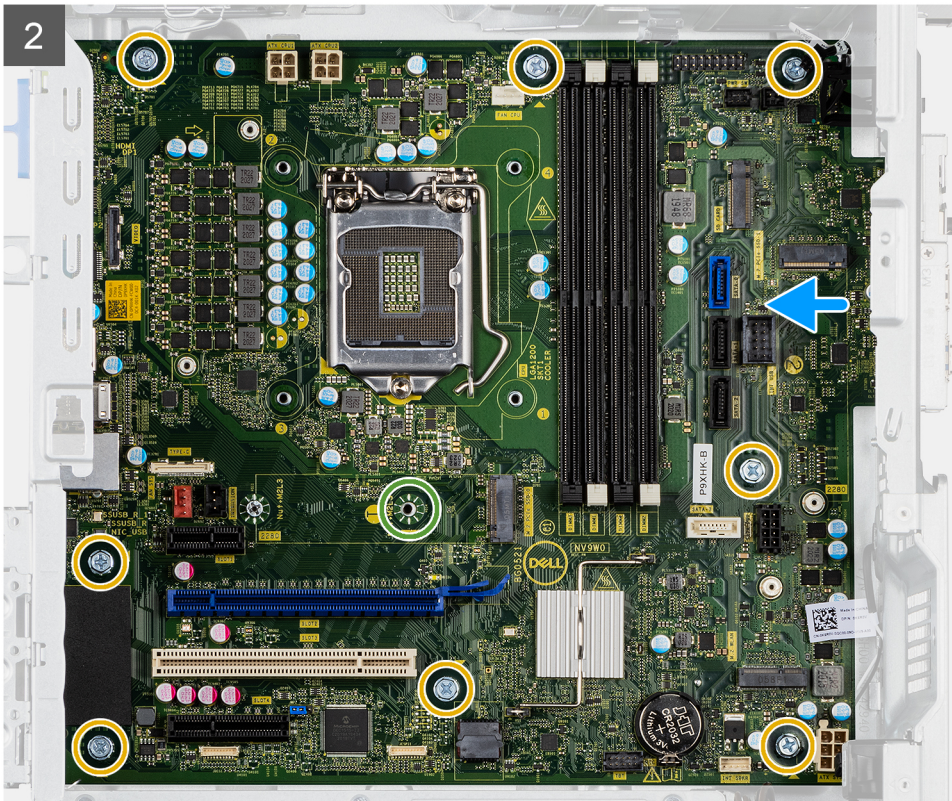

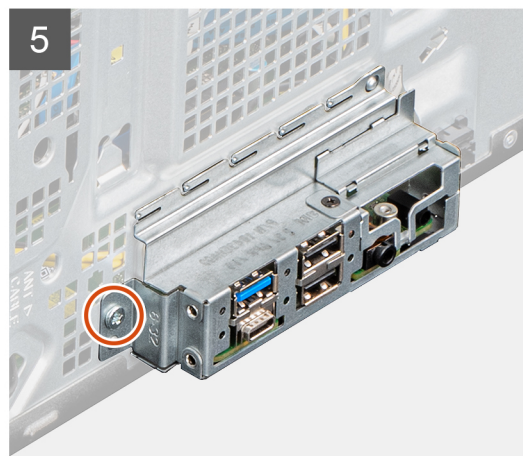
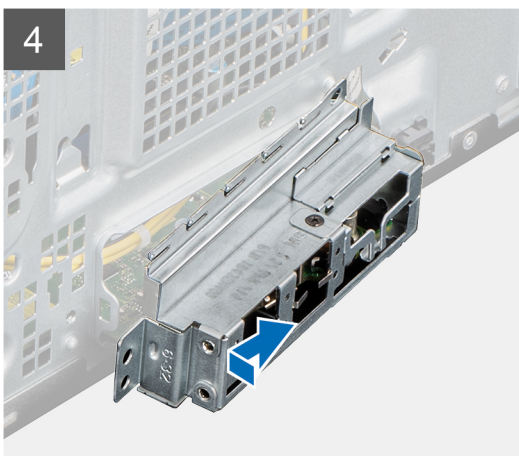
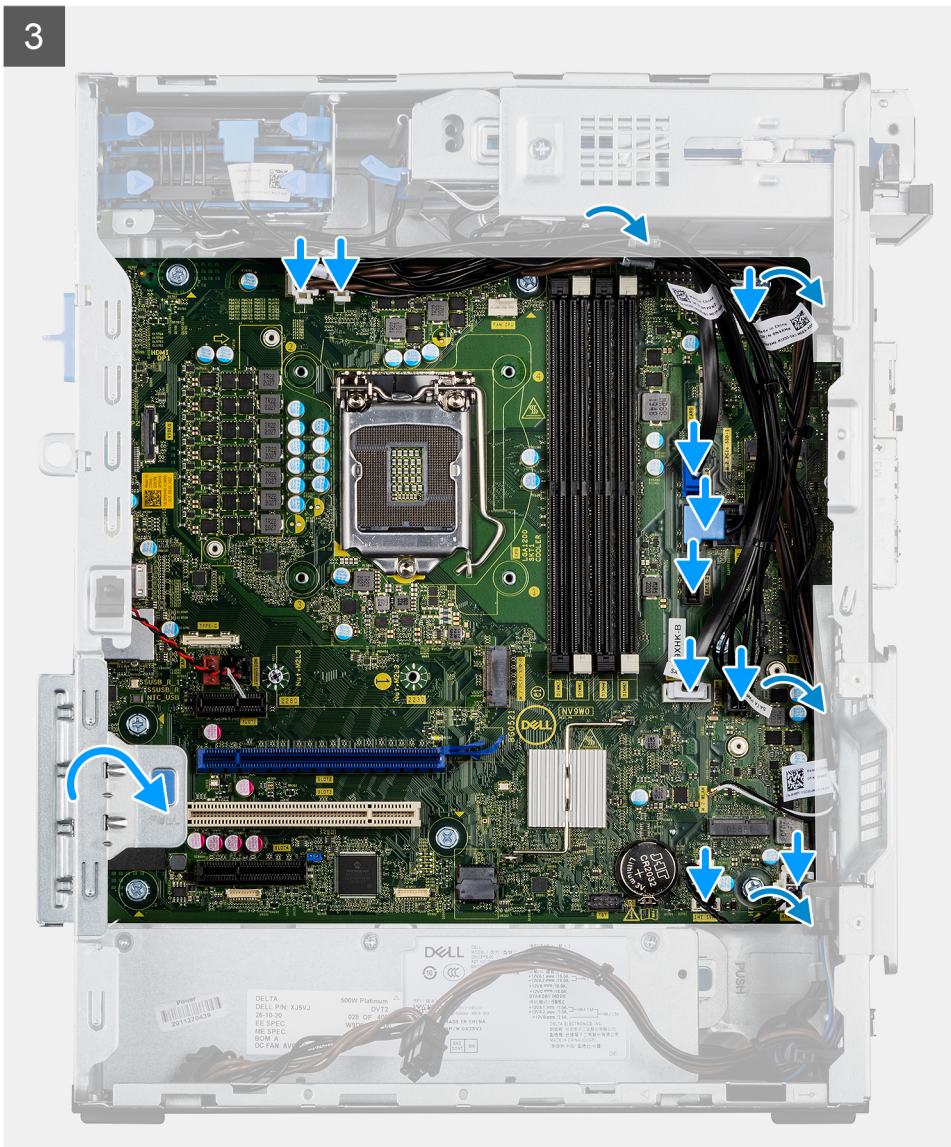

Procedura

1. Far scorrere le porte di I/O anteriori sulla scheda di sistema negli slot di I/O anteriori sullo chassis e allineare i fori delle viti sulla scheda di sistema con quelli sullo chassis.
2. Ricollocare la vite (M2x4) per fissare la scheda di sistema allo chassis.
3. Ricollocare le otto viti (#6-32) che fissano la scheda di sistema allo chassis.

4. Instradare il cavo di alimentazione attraverso le apposite guide di instradamento sullo chassis, quindi collegare i cavi ai rispettivi connettori sulla scheda di sistema.
5. Allineare la staffa di I/O anteriore agli slot sullo chassis.
6. Rimuovere la vite (#6-32) che fissa la staffa anteriore di I/O allo chassis.

Fasi successive

1. Installare il [processore](#).
2. Installare la [ventola dello chassis](#).
3. Installare il [gruppo della ventola del processore e del dissipatore di calore a 125 W](#) o il [gruppo ventola del processore e dissipatore di calore](#).
4. Installare la [batteria a bottone](#).
5. Installare il [dissipatore di calore VR](#)
6. Rimuovere l'[interruttore di intrusione](#).
7. Rimuovere l'[altoparlante](#).
8. Installare la [GPU alimentata](#).

 **N.B.:** Questo passaggio è richiesto solo se il sistema è configurato con GPU alimentata.

9. Installare la [scheda grafica](#)
10. Installare l'[SSD M.2 2230](#) o l'[SSD M.2 2280](#).
11. Installare [WLAN](#).
12. Installare il [modulo di memoria](#).
13. Installare il [pannello anteriore](#).
14. Installare il [coperchio laterale](#).
15. Seguire le procedure descritte in [Dopo aver effettuato gli interventi sui componenti interni del computer](#).

 **N.B.:** Il codice di matricola del computer è memorizzato nella scheda di sistema. Inserire il codice di matricola nel programma di configurazione del BIOS dopo aver ricollocato la scheda di sistema.

 **N.B.:** Il ricollocamento della scheda di sistema annulla eventuali modifiche apportate al BIOS mediante il programma di configurazione del BIOS. È necessario apportare nuovamente le modifiche appropriate dopo aver ricollocato la scheda di sistema.

Software

Il presente capitolo descrive i sistemi operativi supportati e fornisce istruzioni su come installare i driver.

Driver e download

Durante la risoluzione dei problemi, il download o l'installazione dei driver, si consiglia di leggere gli articoli della knowledge base di Dell e le domande frequenti su driver e download [000123347](#).

Installazione di sistema

ATTENZIONE: A meno che non si sia utenti esperti, non cambiare le impostazioni nel programma di configurazione del BIOS. Alcune modifiche possono compromettere il funzionamento del computer.

N.B.: Prima di modificare il programma di installazione del BIOS, annotare le informazioni sulla relativa schermata per riferimento futuro.

Utilizzare il programma di configurazione del BIOS per i seguenti scopi:

- Trovare le informazioni sull'hardware installato sul computer, come la quantità di RAM e le dimensioni del disco rigido.
- Modificare le informazioni di configurazione del sistema.
- Impostare o modificare un'opzione selezionabile dall'utente, ad esempio la password utente, il tipo di disco rigido installato, abilitare o disabilitare le periferiche di base.

Menu di avvio

Premere il tasto <F12> quando viene visualizzato il logo Dell per aprire il menu di avvio singolo con l'elenco delle periferiche di avvio valide per il sistema. Questo menu include anche le opzioni di diagnostica e configurazione del BIOS. I dispositivi elencati nel menu di avvio variano in base ai dispositivi di avvio presenti sul sistema. Questo menu è utile per eseguire l'avvio da un determinato dispositivo o per attivare la diagnostica del sistema. L'uso del menu di avvio non causa variazioni nell'ordine di avvio memorizzato nel BIOS.

Le opzioni disponibili sono le seguenti:

- UEFI Boot:
 - Windows Boot Manager
- Altre opzioni:
 - Configurazione del BIOS
 - Aggiornamento del BIOS flash
 - Diagnostica
 - Change Boot Mode Settings (Modifica impostazioni modalità di avvio)

Tasti di navigazione

N.B.: Per la maggior parte delle opzioni di configurazione del sistema, le modifiche effettuate sono registrate ma non hanno effetto fino al riavvio del computer.

Tabella 3. Tasti di navigazione

Tasti	Navigazione
Freccia SU	Consente di tornare al campo precedente.
Freccia GIÙ	Consente di passare al campo successivo.
Invio	Permette di selezionare un valore nel campo prescelto (se applicabile) o di seguire il link nel campo.
BARRA SPAZIATRICE	Espande o riduce un elenco a discesa, se applicabile.
Scheda	Porta all'area successiva.
Esc	Passare alla pagina precedente finché non viene visualizzata la schermata principale. Premendo ESC nella schermata principale viene visualizzato un messaggio che chiede se si desidera salvare le modifiche prima di riavviare il sistema.

Boot Sequence

La sequenza di avvio consente di ignorare l'ordine del dispositivo di avvio definito dalle impostazioni del sistema e di eseguire l'avvio direttamente su un dispositivo specifico (ad esempio: un'unità ottica o disco rigido). Durante il POST (Power-on Self Test), quando appare il logo Dell, è possibile:

- Accedere al programma di installazione del sistema premendo il tasto F2
- Attivare il menu di avvio temporaneo premendo il tasto F12.

Il menu di avvio temporaneo visualizza i dispositivi da cui è possibile procedere all'avvio, inclusa l'opzione di diagnostica. Le opzioni di avvio sono:

- Unità estraibile (se disponibile)
- Unità STXXXX

 **N.B.:** XXXX denota il numero dell'unità SATA.

- Unità ottica (se disponibile)
- Disco rigido SATA (se disponibile)
- Diagnostica

 **N.B.:** Scegliendo **Diagnostica**, verrà mostrata la schermata **SupportAssist**.

Lo schermo della sequenza di avvio mostra inoltre le opzioni per l'accesso allo schermo della configurazione del sistema.

Opzioni di configurazione di sistema

 **N.B.:** A seconda del computer e dei dispositivi installati, gli elementi elencati in questa sezione potrebbero essere visualizzati o meno.

Tabella 4. Opzioni di installazione del sistema - Menu System information (Informazioni di sistema)

Panoramica	
OptiPlex 7090 Tower	
BIOS Version	Visualizza il numero di versione del BIOS.
Codice di matricola	Visualizza il codice di matricola del computer.
Codice asset	Visualizza il codice asset del computer.
Manufacture Date	Visualizza la data di produzione del computer.
Ownership Date	Visualizza la data di proprietà del computer.
Codice di servizio rapido	Visualizza il codice di servizio rapido del computer.
Ownership Tag	Visualizza il tag di proprietà del computer.
Signed Firmware Update	Visualizza se Signed Firmware Update è abilitato sul computer.
Processor Information	
Tipo di processore	Visualizza il tipo di processore.
Maximum Clock Speed	Visualizza la velocità di clock massima del processore.
Minimum Clock Speed	Visualizza la velocità di clock minima del processore.
Current Clock Speed	Visualizza la velocità di clock attuale del processore.
Numero di core	Visualizza il numero di core sul processore.
Processor ID	Visualizza il codice di identificazione del processore.
Processor L2 Cache	Visualizza le dimensioni della memoria cache del processore L2.
Processor L3 Cache	Visualizza le dimensioni della memoria cache del processore L3.

Tabella 4. Opzioni di installazione del sistema - Menu System information (Informazioni di sistema) (continua)

Panoramica	
Microcode Version (versione del microcodice)	Visualizza la versione del microcodice.
Intel Hyper-Threading Capable	Visualizza se il processore supporta la tecnologia Hyper-Threading (HT).
64-Bit Technology	Visualizza se viene utilizzata una tecnologia a 64 bit.
Memory Information	
Memory Installed	Visualizza la memoria del computer totale installata.
Memory Available	Visualizza la memoria totale disponibile del computer.
Memory Speed	Visualizza la velocità di memoria.
Memory Channel Mode	Visualizza la modalità a canale singolo o doppio.
Memory Technology	Visualizza la tecnologia utilizzata per la memoria.
DIMM 1 Size	Visualizza le dimensioni della memoria DIMM 1.
DIMM 2 Size	Visualizza le dimensioni della memoria DIMM 2.
DIMM 3 Size	Visualizza le dimensioni della memoria DIMM 3.
DIMM 4 Size	Visualizza le dimensioni della memoria DIMM 4.
Devices Information	
Video Controller	Visualizza la tipologia di controller video utilizzato sul computer.
Video Memory	Visualizza le informazioni sulla memoria video del computer.
Wi-Fi Device	Visualizza le informazioni sul dispositivo senza fili del computer.
Native Resolution	Visualizza la risoluzione nativa del computer.
Video BIOS Version	Visualizza la versione del BIOS video utilizzato sul computer.
Audio Controller	Visualizza le informazioni sul controller audio del computer.
Bluetooth Device	Visualizza le informazioni sul dispositivo Bluetooth del computer.
LOM MAC Address	Visualizza l'indirizzo MAC della LOM (LAN on Motherboard, LAN su scheda madre) del computer.
Controller video dGPU	Visualizza la tipologia di controller video dedicato utilizzato sul computer.
Slot 1	Visualizza le informazioni sul disco rigido SATA del computer.
Slot 2	Visualizza le informazioni sul disco rigido SATA del computer.
Slot 3	Visualizza le informazioni sul disco rigido SATA del computer.
Slot 4	Visualizza le informazioni sul disco rigido SATA del computer.

Tabella 5. Opzioni di configurazione di sistema - Opzioni Boot Configuration

Boot Configuration	
Sequenza di avvio	
Modalità di avvio: solo UEFI	Visualizza le modalità di avvio.
Sequenza di avvio	Visualizza la sequenza di avvio.
Secure Digital (SD) Card Boot	Abilita o disabilita la modalità read-only della scheda SD. Per impostazione predefinita, l'opzione Secure Digital (SD) Card Boot è disabilitata.
Avvio sicuro	
Enable Secure Boot	Abilita o disabilita la funzione di avvio protetto. Per impostazione predefinita, questa opzione è disabilitata.

Tabella 5. Opzioni di configurazione di sistema - Opzioni Boot Configuration (continua)

Boot Configuration	
Secure Boot Mode	Abilita o disabilita per modificare le opzioni della modalità di avvio protetto. Per impostazione predefinita, l'opzione Deployed Mode è abilitata.
Attività di gestione principali	
Enable Custom Mode	Abilita o disabilita la modalità personalizzata. Custom mode: disabilitata per opzione predefinita.
Custom Mode Key Management	Consente di selezionare i valori personalizzati per le attività di gestione principali per esperti.

Tabella 6. Opzioni di configurazione di sistema - Menu Integrated Devices

Dispositivi integrati	
Date/Time	Visualizza la data corrente nel formato MM/GG/AAAA e l'ora corrente nel formato HH:MM:SS AM/PM.
Audio	
Enable Audio (Abilita audio)	Abilita o disabilita il controller audio integrato. Impostazione predefinita: sono abilitate tutte le opzioni.
Porta seriale	
Configurazione porta seriale	Consente di abilitare o disabilitare l'indirizzo delle porte seriali. Per impostazione predefinita, la porta COM1: è configurata in 3F8h con l'opzione IRQ4 attivata.
Configurazione USB	<ul style="list-style-type: none"> Abilita o disabilita l'avvio da dispositivi USB di archiviazione di massa tramite la sequenza di avvio o il menu di avvio. Impostazione predefinita: sono abilitate tutte le opzioni.
Front USB Configuration	Attiva o disattiva le porte USB anteriori individuali. Impostazione predefinita: sono abilitate tutte le opzioni.
Rear USB Configuration	Attiva o disattiva le porte USB posteriori individuali. Impostazione predefinita: sono abilitate tutte le opzioni.
Miscellaneous Devices	Abilita o disabilita lo slot PCI. Per impostazione predefinita, questa opzione è abilitata.
Manutenzione del filtro antipolvere	Abilita o disabilita la manutenzione del filtro antipolvere. Per impostazione predefinita, l'opzione Disabled è abilitata.

Tabella 7. Opzioni di configurazione di sistema - Menu Storage

Storage	
SATA Operation	Abilita o disabilita la modalità operativa del controller dell'unità del disco rigido SATA integrato. Per impostazione predefinita, l'opzione AHCI è abilitata.
Interfaccia di storage	
Abilitazione delle porte	Abilita o disabilita i vari dispositivi integrati. Impostazione predefinita: sono abilitate tutte le opzioni.
SMART Reporting	

Tabella 7. Opzioni di configurazione di sistema - Menu Storage (continua)

Storage	
Enable SMART Reporting (Abilita creazione di report SMART)	Abilita o disabilita la tecnologia SMART (Self-Monitoring , Analysis, and Reporting Technology) durante l'avvio del computer. L'opzione Enable SMART Reporting è disabilitata per impostazione predefinita.
Informazioni sull'unità	
SATA-0	
Tipo	Visualizza le informazioni sul dispositivo SATA HDD del computer.
Periferica	Visualizza le informazioni sul dispositivo HDD SATA del computer.
SATA-1	
Tipo	Visualizza le informazioni sul dispositivo SATA HDD del computer.
Periferica	Visualizza le informazioni sul dispositivo HDD SATA del computer.
SATA-2	
Tipo	Visualizza le informazioni sul dispositivo SATA HDD del computer.
Periferica	Visualizza le informazioni sul dispositivo HDD SATA del computer.
SATA-3	
Tipo	Visualizza le informazioni sul dispositivo SATA HDD del computer.
Periferica	Visualizza le informazioni sul dispositivo HDD SATA del computer.
SSD-0 PCIe M.2	
Tipo	Visualizza le informazioni sul tipo SSD-0 PCIe M.2 del computer.
Periferica	Visualizza le informazioni sul dispositivo SSD-0 PCIe M.2 del computer.
M.2 PCIe SSD-1	
Tipo	Visualizza le informazioni sul tipo SSD-1 PCIe M.2 del computer.
Periferica	Visualizza le informazioni sul dispositivo SSD-1 PCIe M.2 del computer.
Abilita MediaCard	
Scheda SD (Secure Digital)	Abilita o disabilita la scheda SD. Per impostazione predefinita, è selezionata l'opzione Secure Digital (SD) Card .
Secure Digital (SD) Card Read-Only Mode (Modalità sola lettura scheda SD)	Abilita o disabilita la modalità read-only della scheda SD. Per impostazione predefinita, l'opzione Secure Digital (SD) Card Read-Only Mode è disabilitata.

Tabella 8. Opzioni di installazione del sistema - Menu Display

Display	
Multi-Display	
Abilita display multipli	Abilitare o disabilitare i pulsanti di abilitazione multi-display sul computer. Per impostazione predefinita, questa opzione è abilitata.
Primary Display	
Display video principale	Determina il display principale quando nel sistema sono disponibili più controller. Auto è abilitata per impostazione predefinita.
Full Screen logo	
	Abilita o disabilita il logo a schermo intero Per impostazione predefinita, questa opzione è disabilitata.

Tabella 9. Opzioni di installazione del sistema - Menu Connection

Connessione	
Network Controller Configuration	
Scheda di rete integrata	Controlla il controller LAN integrato. Enabled with PXE: abilitata per impostazione predefinita.
Wireless Device Enable	
WLAN	Abilita o disabilita dispositivi interni WLAN. Per impostazione predefinita, questa opzione è abilitata.
Bluetooth	Abilita o disabilita dispositivi interni Bluetooth. Per impostazione predefinita, questa opzione è abilitata.
Enable UEFI Network Stack	Abilita o disabilita lo stack di rete UEFI e controlla il controller LAN integrato. Per impostazione predefinita, questa opzione è abilitata.
HTTPs Boot Feature	
Avvio HTTPs	Abilita o disabilita la funzione di avvio HTTPs. L'opzione HTTPs Boot è abilitata per impostazione predefinita.
HTTPs Boot Mode	Con la modalità automatica, l'avvio HTTPs estrae l'URL di avvio dal DHCP. Con la modalità manuale, l'avvio HTTPs legge l'URL di avvio dai dati forniti dall'utente. Auto Mode: abilitata per impostazione predefinita.

Tabella 10. Opzioni di installazione del sistema - Menu Power

Alimentazione	
USB PowerShare	
Enable USB PowerShare	Attiva o disattiva la funzione USB PowerShare. Enable USB PowerShare: abilitata per impostazione predefinita
USB Wake Support	
Enable USB Wake Support (Abilita supporto riattivazione USB)	Se questa opzione è abilitata, è possibile utilizzare i dispositivi USB come mouse o tastiera per riattivare il computer dalla modalità standby. Per impostazione predefinita, questa opzione è abilitata.
AC Behavior	
AC Recovery	Consente al sistema di accendersi automaticamente quando viene inserito l'adattatore CA. Power Off è abilitata per impostazione predefinita.
Active State Power Management	
ASPM	Abilita o disabilita il livello di ASPM (Active State Power Management). Auto è abilitata per impostazione predefinita.
Block Sleep	
	Questa opzione consente di bloccare l'ingresso in modalità di sospensione (S3) nel sistema operativo. Block Sleep: disabilitata per impostazione predefinita.
Deep Sleep Control	
	Abilita o disabilita il supporto alla modalità Deep Sleep. Per impostazione predefinita, l'opzione Disabled è abilitata.
Fan Control Override	
	Abilita o disabilita l'override del controllo della ventola. Impostazione predefinita: l'opzione è disabilitata.

Tabella 10. Opzioni di installazione del sistema - Menu Power (continua)

Alimentazione	
Intel Speed Shift Technology	Attiva o disattiva il supporto alla tecnologia Intel Speed Shift. Intel Speed Shift Technology: abilitata per impostazione predefinita.

Tabella 11. Opzioni di installazione del sistema - Menu Sicurezza

Sicurezza	
TPM 2.0 Security	
TPM 2.0 Security attivata	Abilita o disabilita le opzioni di sicurezza TPM 2.0. TPM 2.0 Security On: abilitata per impostazione predefinita.
Abilita attestazione	Questa opzione consente di controllare se il Trusted Platform Module (TPM) Endorsement Hierarchy è visibile al sistema operativo. Attestation Enable: abilitata per impostazione predefinita.
Abilita Tasto storage	Questa opzione consente di controllare se il Trusted Platform Module (TPM) Storage Hierarchy è visibile al sistema operativo. Key Storage Enable: abilitata per impostazione predefinita
SHA-256	Abilita o disabilita il BIOS e il TPM per utilizzare l'algoritmo hash SHA-256 per estendere le misurazioni nel TPM PCRs durante l'avvio del BIOS. SHA-256 è abilitata per impostazione predefinita.
Clear (Cancella)	Consente di cancellare le informazioni del proprietario TPM, e riporta il TPM allo stato predefinito. Clear: disabilitata per impostazione predefinita.
PPI ByPass for Clear Commands	Consente di controllare la PPI (Physical Presence Interface) di TPM. Per impostazione predefinita, l'opzione PPI ByPass for clear Commands è disattivata.
Chassis intrusion	Controlla la funzione antintrusione dello chassis. Impostazione predefinita: l'opzione è disabilitata.
SMM Security Mitigation	Abilita o disabilita la mitigazione della sicurezza SMM. Per impostazione predefinita, questa opzione è abilitata.
Data Wipe on Next Boot	
Start Data Wipe	Attiva o disattiva la cancellazione dei dati al successivo avvio. Impostazione predefinita: l'opzione è disabilitata.
Absolute	Attiva, disattiva o disattiva permanentemente l'interfaccia del modulo BIOS del Absolute Persistence Module Service opzionale di Absolute Software. L'opzione Enable Absolute è selezionata per impostazione predefinita.
UEFI Boot Path Security	Controlla se il computer debba richiedere all'utente di immettere la password di amministratore (se impostata) all'avvio di un UEFI dal menu F12. Per impostazione predefinita, l'opzione Always, Except Internal HDD è abilitata.

Tabella 12. Opzioni di installazione del sistema - Menu Password

Password	
Admin Password	Imposta, modifica o elimina la password amministratore.
System Password	Imposta, modifica o elimina la password del computer.
Internal HDD-0 Password	Imposta, modifica o elimina la password HDD-0 interna.

Tabella 12. Opzioni di installazione del sistema - Menu Password (continua)

Password	
NVMe SSD0	Imposta, modifica o elimina la password SSD0 NVMe.
Password Configuration	
Upper Case Letter	Se questa opzione è abilitata, la password deve contenere almeno una lettera maiuscola. Impostazione predefinita: l'opzione è disabilitata.
Lower Case Letter	Se questa opzione è abilitata, la password deve contenere almeno una lettera minuscola. Impostazione predefinita: l'opzione è disabilitata.
Digit	La password deve contenere almeno una cifra. Impostazione predefinita: l'opzione è disabilitata.
Special Character	Se questa opzione è abilitata, la password deve contenere almeno un carattere speciale. Impostazione predefinita: l'opzione è disabilitata.
Minimum Characters	Specifica il numero minimo di caratteri consentiti per la password.
Password Bypass	Quando l'opzione è attivata, vengono sempre richieste le password del computer e del disco rigido all'accensione dallo stato Spento. Per impostazione predefinita, l'opzione Disabled è abilitata.
Password Changes	
Enable Non-Admin Password Changes	Consente o impedisce all'utente a modificare la password del computer e del disco rigido senza la necessità di password per l'amministratore. Per impostazione predefinita, questa opzione è abilitata.
Admin Setup Lockout	
Enable Admin Setup Lockout (Attiva il blocco configurazione amministratore) (impostazione predefinita)	Questa funzionalità consente agli amministratori di controllare il modo in cui gli utenti possono o non possono accedere alla configurazione del BIOS. Impostazione predefinita: l'opzione è disabilitata.
Master Password Lockout	
Enable Master Password Lockout (Consenti blocco password master)	Se abilitata, questa opzione consente di disabilitare il supporto per le password master. Impostazione predefinita: l'opzione è disabilitata.
Allow Non-Admin PSID Revert	
Abilita il ritorno al PSID non amministratore	Controlla l'accesso al PSID (Physical Security ID) dei dischi rigidi NVMe alla richiesta di Dell Security Manager. Impostazione predefinita: l'opzione è disabilitata.

Tabella 13. Opzioni di configurazione di sistema - Menu Update Recovery

Update, Recovery	
UEFI Capsule Firmware Updates	Abilita o disabilita gli aggiornamenti del BIOS tramite i pacchetti di capsule di aggiornamento del firmware UEFI. Per impostazione predefinita, questa opzione è abilitata.
BIOS Recovery from Hard Drive	Consente all'utente di eseguire il ripristino da certe condizioni del BIOS danneggiato utilizzando un file di ripristino sul disco rigido utente primario o una chiavetta USB esterna.

Tabella 13. Opzioni di configurazione di sistema - Menu Update Recovery (continua)

Update, Recovery	
	Per impostazione predefinita, questa opzione è abilitata.
BIOS Downgrade	
Allow BIOS Downgrade	Attiva o disattiva l'aggiornamento del firmware del computer alla revisione precedente.
	Per impostazione predefinita, questa opzione è abilitata.
SupportAssist OS Recovery	Abilita o disabilita il flusso di avvio per lo strumento di ripristino del sistema operativo SupportAssist OS Recovery in caso di determinati errori del computer.
	Per impostazione predefinita, questa opzione è abilitata.
BIOSConnect	Abilita o disabilita il ripristino del cloud Service OS se il sistema operativo principale non riesce ad eseguire l'avvio entro il numero di errori uguale o maggiore del valore specificato dall'opzione Auto OS Recovery Threshold e il servizio locale non si avvia o non è installato.
	Per impostazione predefinita, questa opzione è abilitata.
Dell Auto OS Recovery Threshold	Controllo del flusso automatico di avvio per la console di risoluzione del sistema SupportAssist e per lo strumento di ripristino del sistema operativo Dell.
	Per impostazione predefinita, il valore di soglia è impostato su 2.

Tabella 14. Opzioni di installazione del sistema - Menu System Management

Gestione dei sistemi	
Codice di matricola	Visualizza il Codice di matricola del computer.
Codice asset	Crea un codice asset per il computer.
Wake on LAN/WLAN	Consente o meno al computer di accendersi attraverso speciali segnali LAN quando riceve un segnale di riattivazione dalla WLAN.
	Per impostazione predefinita, l'opzione Disabled è abilitata.
Auto On Time	Consente di impostare l'accensione automatica del computer ogni giorno o a una data e ad un orario prestabiliti. Questa opzione è configurabile solo se la modalità di accensione automatica è impostata su Everyday (Ogni giorno), Weekdays (Giorni feriali) o Selected Days (Giorni selezionati).
	Impostazione predefinita: l'opzione è disabilitata.
Intel AMT Capability	
Consente di attivare Intel AMT Capability	Consente di abilitare o disabilitare la funzionalità Intel AMT.
	Restrict MEBx Access: abilitata per impostazione predefinita
MEBx Hotkey	Abilita o disabilita MEBx Hotkey.
	Impostazione predefinita: l'opzione è disabilitata.
USB Provision (Provisioning USB)	
Abilita Provisioning USB	Abilita o disabilita il provisioning di Intel AMT utilizzando il file di provisioning locale tramite uno storage device USB.
	Impostazione predefinita: l'opzione è disabilitata.
SERR Messages	Abilita o disabilita i messaggi SERR.
	Per impostazione predefinita, questa opzione è abilitata.

Tabella 15. Opzioni di configurazione di sistema - Menu Keyboard

Tastiera	
Keyboard Errors	
Enable Keyboard Error Detection (Attiva rilevamento errori tastiera)	Abilita o disabilita il rilevamento di errori della tastiera. Per impostazione predefinita, questa opzione è abilitata.
Numlock LED	
Enable il LED Bloc Num	Abilita o disabilita il LED Bloc Num. Per impostazione predefinita, questa opzione è abilitata.
Device Configuration Hotkey Access	
Device Configuration Hotkey Access	Abilita o disabilita gli utenti per accedere alla configurazione del Device utilizzando i tasti di scelta rapida. Per impostazione predefinita, questa opzione è abilitata.

Tabella 16. Opzioni di configurazione di sistema - Pre-Boot Behavior

Comportamento di preavvio	
Avvertenze ed errori	Abilita o disabilita l'azione da eseguire quando viene rilevato un avviso o un errore. Per impostazione predefinita, l'opzione Prompt on Warnings and Errors è abilitata.
Fastboot	Consente di impostare la velocità del processo di avvio. Per impostazione predefinita, l'opzione Thorough è abilitata.
Extend BIOS POST Time	Imposta l'ora di POST del BIOS. 0 seconds: abilitata per impostazione predefinita.

Tabella 17. Opzioni di installazione del sistema - Menu virtualizzazione

Virtualizzazione	
Intel Virtualization Technology	
Enable Intel Virtualization Technology (VT)	Questa opzione specifica se un Virtual Machine Monitor (VMM) può utilizzare capacità hardware aggiuntive offerte dalla tecnologia Intel Virtualization. Per impostazione predefinita, questa opzione è abilitata.
VT for Direct I/O	Questa opzione specifica se un VMM (Virtual Machine Monitor) può utilizzare le funzionalità hardware aggiuntive offerte da Intel Virtualization Technology for Direct I/O. Per impostazione predefinita, questa opzione è abilitata.
Intel Trusted Execution Technology (TXT)	
Enable Intel Trusted Execution Technology (TXT)	Questa opzione specifica se un MVMM (Virtual Machine Monitor) misurato può utilizzare le funzionalità hardware aggiuntive offerte dalla tecnologia Intel Trusted Execution. Impostazione predefinita: l'opzione è disabilitata.

Tabella 18. Opzioni di installazione del sistema - Menu Performance

Prestazioni	
Supporto multicore	
Active Cores	Modifica il numero di core CPU disponibili per il sistema operativo. All Cores: abilitata per impostazione predefinita.

Tabella 18. Opzioni di installazione del sistema - Menu Performance (continua)

Prestazioni	
Intel SpeedStep	
Abilita tecnologia Intel SpeedStep	Questa funzionalità consente al computer di regolare dinamicamente la tensione del processore e la frequenza del core, riducendo il consumo energetico medio e la produzione di calore. Per impostazione predefinita, questa opzione è abilitata.
C-States Control	
Enable C-State Control	Abilita o disabilita gli stati di sospensione aggiuntivi del processore. Per impostazione predefinita, questa opzione è abilitata.
Intel Turbo Boost Technology	
Enable Intel Turbo Boost Technology	Abilita o disabilita la modalità Intel TurboBoost del processore. Per impostazione predefinita, questa opzione è abilitata.
Intel Hyper-Threading Technology	
Enable Intel Hyper-Threading Technology	Abilita o disabilita la funzione Hyper-Threading del processore. Per impostazione predefinita, questa opzione è abilitata.

Tabella 19. Opzioni di installazione del sistema - Menu System Logs (Log di sistema)

Log di sistema	
BIOS event Log	
Clear BIOS Event Log	Visualizza gli eventi del BIOS. Per impostazione predefinita, l'opzione Keep è abilitata.

Aggiornamento del BIOS

Aggiornamento del BIOS in Windows

Informazioni su questa attività

ATTENZIONE: Se BitLocker non viene sospeso prima di aggiornare il BIOS, la chiave di BitLocker non sarà riconosciuta al successivo riavvio del computer. Verrà quindi richiesto di immettere la chiave di ripristino per proseguire e il computer visualizzerà la richiesta della chiave di ripristino a ogni riavvio. La mancata fornitura della chiave di ripristino può causare la perdita di dati o la reinstallazione del sistema operativo. Per ulteriori informazioni, consultare la risorsa della Knowledge Base [Aggiornamento del BIOS sui sistemi Dell con BitLocker abilitato](#).

ATTENZIONE: Non spegnere il computer durante il processo di aggiornamento flash del BIOS. Il computer potrebbe non avviarsi se si spegne il computer.

Procedura

1. Accedere al [sito del supporto Dell](#).
2. Vai a **Identifica il prodotto o chiedi al supporto**. Nella casella, inserire l'identificatore del prodotto, il modello, la service request o descrivere ciò che si sta cercando, quindi cliccare su **Cerca**.

N.B.: Se non si dispone del codice di matricola, cliccare su **Detect This PC**. Il sito rileva automaticamente il dispositivo ed è quindi possibile cliccare su **Esplora supporto prodotti** per accedere alla pagina di supporto per il dispositivo. È anche possibile utilizzare l'ID prodotto o cercare manualmente il modello del computer.
3. Fare clic su **Drivers & Downloads**.



4. Selezionare il sistema operativo installato nel computer.
5. Nell'elenco a discesa **Category**, selezionare **BIOS**.
6. Selezionare il file del BIOS più recente e cliccare su **Download** per scaricare il file BIOS per il computer.
7. Al termine del download, accedere alla cartella in cui è stato salvato il file di aggiornamento del BIOS.
8. Cliccare due volte sul file di aggiornamento del BIOS e seguire le istruzioni visualizzate.
Per ulteriori informazioni, cercare nella risorsa della Knowledge Base sul [sito del supporto Dell](#).

Aggiornamento del BIOS in ambienti Linux e Ubuntu

Per aggiornare il BIOS di sistema su un computer con Linux o Ubuntu, consultare l'articolo della Knowledge Base di Dell [000131486](#) sul [sito del supporto Dell](#).

Aggiornamento del BIOS utilizzando l'unità USB in Windows

Informazioni su questa attività

-  **ATTENZIONE:** Se BitLocker non viene sospeso prima di aggiornare il BIOS, la chiave di BitLocker non sarà riconosciuta al successivo riavvio del computer. Verrà quindi richiesto di immettere la chiave di ripristino per proseguire e il computer visualizzerà la richiesta della chiave di ripristino a ogni riavvio. La mancata fornitura della chiave di ripristino può causare la perdita di dati o la reinstallazione del sistema operativo. Per ulteriori informazioni, consultare la risorsa della Knowledge Base [Aggiornamento del BIOS sui sistemi Dell con BitLocker abilitato](#).
-  **ATTENZIONE:** Non spegnere il computer durante il processo di aggiornamento flash del BIOS. Il computer potrebbe non avviarsi se si spegne il computer.

Procedura

1. Accedere al [sito del supporto Dell](#).
2. Vai a **Identifica il prodotto o chiedi al supporto**. Nella casella, inserire l'identificatore del prodotto, il modello, la service request o descrivere ciò che si sta cercando, quindi cliccare su **Cerca**.
 **N.B.:** Se non si dispone del codice di matricola, cliccare su **Detect This PC**. Il sito rileva automaticamente il dispositivo ed è quindi possibile cliccare su **Esplora supporto prodotti** per accedere alla pagina di supporto per il dispositivo. È anche possibile utilizzare l'ID prodotto o cercare manualmente il modello del computer.
3. Fare clic su **Drivers & Downloads**.
4. Selezionare il sistema operativo installato nel computer.
5. Nell'elenco a discesa **Category**, selezionare **BIOS**.
6. Selezionare il file del BIOS più recente e cliccare su **Download** per scaricare il file BIOS per il computer.
7. Creare un'unità flash USB di avvio. Per ulteriori informazioni, cercare nella risorsa della Knowledge Base sul [sito del supporto Dell](#).
8. Copiare i file del programma di installazione del BIOS nell'unità USB di avvio.
9. Collegare l'unità USB di avvio per il computer che richiede l'aggiornamento del BIOS.
10. Riavviare il computer e premere **F12**.
11. Selezionare l'unità USB dal **Menu di avvio temporaneo**.
12. Digitare il nome del file del programma di installazione del BIOS e premere **Invio**.
Viene visualizzata l'**utilità di aggiornamento del BIOS**.
13. Seguire le istruzioni visualizzate sullo schermo per completare l'aggiornamento del BIOS.

Aggiornamento del BIOS dal menu One-Time boot

Per aggiornare il BIOS dal menu di avvio provvisorio, consultare l'articolo della Knowledge Base di Dell [000128928](#) sul [sito del supporto Dell](#).

Password di sistema e password di installazione

Tabella 20. Password di sistema e password di installazione

Tipo di password	Descrizione
Password del sistema	La password da inserire per accedere al sistema.
Password della configurazione	La password da inserire per accedere ed effettuare modifiche alle impostazioni del BIOS del computer.

È possibile creare una password del sistema e una password della configurazione per proteggere il computer.

 **ATTENZIONE:** Le funzionalità della password forniscono un livello di sicurezza di base per i dati sul computer.

 **ATTENZIONE:** Chiunque può accedere ai dati memorizzati sul computer se non è bloccato o se lasciato incustodito.

 **N.B.:** La funzionalità della password di sistema e configurazione è disattivata.

Assegnazione di una password di configurazione del sistema.

Prerequisiti

È possibile assegnare una nuova **Password di sistema o amministratore** solo se lo stato è **Non impostato**.

Informazioni su questa attività

Per entrare nell'installazione del sistema, premere F2 immediatamente dopo l'accensione o il riavvio.

Procedura

- Nella schermata **System BIOS** o **System Setup**, selezionare **Security** e premere Invio.
La schermata **Security (Protezione)** viene visualizzata.
- Selezionare **System Password (Password di sistema)** o **Admin Password (Password amministratore)** e creare una password nel campo **Enter the new password (Immettere la nuova password)**.
Utilizzare le seguenti linee guida per assegnare la password del sistema:
 - Una password può contenere fino a 32 caratteri.
 - La password può contenere numeri tra 0 e 9.
 - Sono consentite solo lettere minuscole, lettere maiuscole non sono consentite.
 - Sono consentiti solo i seguenti caratteri speciali: spazio, ("), (+), (.), (-), (.), (/), (:), ([), (\), (]), (^).
- Digitare la password di sistema inserita in precedenza nel campo **Confirm new password (Conferma nuova password)** e fare clic su **OK**.
- Premere **Esc** e un messaggio richiede di salvare le modifiche.
- Premere **Y** per salvare le modifiche.
Il computer si riavvia.

Eliminazione o modifica di una password di installazione e di sistema esistente

Prerequisiti

Assicurarsi che **Password Status** sia sbloccato (nella configurazione del sistema) prima di tentare di eliminare o modificare la password del sistema esistente e/o la password di configurazione. Non è possibile eliminare o modificare una password di installazione e di sistema esistente se **Password Status** è impostato su Locked.

Informazioni su questa attività

Per entrare nell'installazione del sistema, premere **F2** immediatamente dopo l'accensione o il riavvio.

Procedura

1. Nella schermata **System BIOS** o **System Setup**, selezionare **System Security** e premere **Invio**.
La schermata **System Security (Protezione del sistema)** viene mostrata.
2. Nella schermata **System Security (Protezione del sistema)**, verificare che **Password Status (Sato password)** sia **Unlocked (Sbloccato)**.
3. Selezionare **System Password**, alterare o eliminare la password del sistema esistente e premere **Invio** o **Tab**.
4. Selezionare **System Password**, alterare o eliminare la password dell'installazione esistente e premere **Invio** o **Tab**.
 **N.B.:** Se vengono modificate la password del sistema e/o della configurazione, reinserire la nuova password quando richiesto. Se vengono eliminate la password del sistema e/o la password della configurazione, confermare l'eliminazione quando richiesto.
5. Premere **Esc** e un messaggio richiede di salvare le modifiche.
6. Premere **Y** per salvare le modifiche e uscire dall'installazione del sistema.
Il computer si riavvierà.

Risoluzione dei problemi

Diagnostica SupportAssist

Informazioni su questa attività

La diagnostica SupportAssist (in precedenza nota come diagnostica ePSA) esegue un controllo completo dell'hardware. Integrata nel BIOS, viene avviata dal BIOS internamente. La diagnostica SupportAssist offre una serie di opzioni per determinati dispositivi o gruppi di dispositivi. Consente di:

- Eseguire i test automaticamente oppure in modalità interattiva.
- Ripetere i test.
- Mostrare o salvare i risultati dei test.
- Scorrere i test in modo da familiarizzare con opzioni di test aggiuntive per fornire ulteriori informazioni sui dispositivi.
- Visualizzare i messaggi di stato che informano se i test sono stati completati con successo.
- Visualizzare i messaggi di errore che indicano se sono stati riscontrati problemi durante il test

i **N.B.:** Alcuni test per determinati dispositivi richiedono l'interazione dell'utente. Durante l'esecuzione del test di diagnostica, rimanere al computer.

Per ulteriori informazioni, consultare [Controllo delle prestazioni di sistema al preavvio SupportAssist](#).

Indicatori di diagnostica di sistema

Tabella 21. Comportamento dei LED di diagnostica

Sequenza lampeggiante		Descrizione del problema
Giallo	Bianco	
1	2	Errore di aggiornamento SPI irreversibile
2	1	Errore CPU
2	2	Errore della scheda di sistema (inclusi danneggiamento BIOS o errore ROM)
2	3	Nessuna memoria/RAM rilevata
2	4	Guasto memoria/RAM
2	5	Memoria installata non valida
2	6	Scheda di sistema/errore del chipset/errore clock/errore Gate A20/errore Super I/O o errore del controller della tastiera
3	1	Guasto alla batteria CMOS
3	2	Guasto al chip/scheda video o PCI
3	3	Immagine di ripristino del BIOS non trovata
3	4	Immagine di ripristino del BIOS trovata ma non valida
3	5	Guasto alla griglia di alimentazione
3	6	Corruzione flash SBIOS
3	7	Errore di Intel Management Engine

Tabella 21. Comportamento dei LED di diagnostica (continua)

Sequenza lampeggiante		Descrizione del problema
Giallo	Bianco	
4	1	Guasto alla griglia di alimentazione DIMM di memoria.
4	2	Problema al collegamento del cavo di alimentazione CPU

Ripristino del sistema operativo

Quando il computer non è in grado di avviare il sistema operativo anche dopo tentativi ripetuti, si avvia automaticamente Dell SupportAssist OS Recovery.

Dell SupportAssist OS Recovery è uno strumento standalone preinstallato sui computer Dell con il sistema operativo Windows. Il servizio è costituito da strumenti per diagnosticare e risolvere i problemi che possono verificarsi prima che il sistema avvii il sistema operativo. Esso consente di diagnosticare i problemi hardware, riparare il computer, eseguire il backup dei file e ripristinare il computer allo stato di fabbrica.

È anche possibile scaricarlo dal sito web del supporto Dell per risolvere i problemi del computer, in caso non riesca ad avviare il sistema operativo per problemi software e hardware.

Per ulteriori informazioni su Dell SupportAssist OS Recovery, consultare la *Guida per l'utente di Dell SupportAssist OS Recovery* sul [sito del supporto Dell](#). Cliccare su **SupportAssist**, quindi su **SupportAssist OS Recovery**.

 **N.B.:** Windows 11 IoT Enterprise LTSC 2024 e Dell ThinOS 10 non supportano Dell SupportAssist. Per ulteriori informazioni sul ripristino di ThinOS 10, consultare [Modalità di ripristino tramite R-Key](#).

Aggiornamento del BIOS in Windows

Informazioni su questa attività

 **ATTENZIONE:** Se BitLocker non viene sospeso prima di aggiornare il BIOS, la chiave di BitLocker non sarà riconosciuta al successivo riavvio del computer. Verrà quindi richiesto di immettere la chiave di ripristino per proseguire e il computer visualizzerà la richiesta della chiave di ripristino a ogni riavvio. La mancata fornitura della chiave di ripristino può causare la perdita di dati o la reinstallazione del sistema operativo. Per ulteriori informazioni, consultare la risorsa della Knowledge Base [Aggiornamento del BIOS sui sistemi Dell con BitLocker abilitato](#).

 **ATTENZIONE:** Non spegnere il computer durante il processo di aggiornamento flash del BIOS. Il computer potrebbe non avviarsi se si spegne il computer.

Procedura

1. Accedere al [sito del supporto Dell](#).
2. Vai a **Identifica il prodotto o chiedi al supporto**. Nella casella, inserire l'identificatore del prodotto, il modello, la service request o descrivere ciò che si sta cercando, quindi cliccare su **Cerca**.

 **N.B.:** Se non si dispone del codice di matricola, cliccare su **Detect This PC**. Il sito rileva automaticamente il dispositivo ed è quindi possibile cliccare su **Esplora supporto prodotti** per accedere alla pagina di supporto per il dispositivo. È anche possibile utilizzare l'ID prodotto o cercare manualmente il modello del computer.

3. Fare clic su **Drivers & Downloads**.
4. Selezionare il sistema operativo installato nel computer.
5. Nell'elenco a discesa **Category**, selezionare **BIOS**.
6. Selezionare il file del BIOS più recente e cliccare su **Download** per scaricare il file BIOS per il computer.
7. Al termine del download, accedere alla cartella in cui è stato salvato il file di aggiornamento del BIOS.
8. Cliccare due volte sul file di aggiornamento del BIOS e seguire le istruzioni visualizzate.

Per ulteriori informazioni, cercare nella risorsa della Knowledge Base sul [sito del supporto Dell](#).

Aggiornamento del BIOS utilizzando l'unità USB in Windows

Informazioni su questa attività

ATTENZIONE: Se BitLocker non viene sospeso prima di aggiornare il BIOS, la chiave di BitLocker non sarà riconosciuta al successivo riavvio del computer. Verrà quindi richiesto di immettere la chiave di ripristino per proseguire e il computer visualizzerà la richiesta della chiave di ripristino a ogni riavvio. La mancata fornitura della chiave di ripristino può causare la perdita di dati o la reinstallazione del sistema operativo. Per ulteriori informazioni, consultare la risorsa della Knowledge Base [Aggiornamento del BIOS sui sistemi Dell con BitLocker abilitato](#).

ATTENZIONE: Non spegnere il computer durante il processo di aggiornamento flash del BIOS. Il computer potrebbe non avviarsi se si spegne il computer.

Procedura

1. Accedere al [sito del supporto Dell](#).
2. Vai a **Identifica il prodotto o chiedi al supporto**. Nella casella, inserire l'identificatore del prodotto, il modello, la service request o descrivere ciò che si sta cercando, quindi cliccare su **Cerca**.
 - N.B.:** Se non si dispone del codice di matricola, cliccare su **Detect This PC**. Il sito rileva automaticamente il dispositivo ed è quindi possibile cliccare su **Esplora supporto prodotti** per accedere alla pagina di supporto per il dispositivo. È anche possibile utilizzare l'ID prodotto o cercare manualmente il modello del computer.
3. Fare clic su **Drivers & Downloads**.
4. Selezionare il sistema operativo installato nel computer.
5. Nell'elenco a discesa **Category**, selezionare **BIOS**.
6. Selezionare il file del BIOS più recente e cliccare su **Download** per scaricare il file BIOS per il computer.
7. Creare un'unità flash USB di avvio. Per ulteriori informazioni, cercare nella risorsa della Knowledge Base sul [sito del supporto Dell](#).
8. Copiare i file del programma BIOS Setup nell'unità USB di avvio.
9. Collegare l'unità USB di avvio per il computer che richiede l'aggiornamento del BIOS.
10. Riavviare il computer e premere **F12**.
11. Selezionare l'unità USB dal **Menu di avvio temporaneo**.
12. Digitare il nome del file del programma BIOS Setup e premere **Invio**. Viene visualizzata l'**utilità di aggiornamento del BIOS**.
13. Seguire le istruzioni visualizzate sullo schermo per completare l'aggiornamento del BIOS.

Opzioni di supporti di backup e ripristino

Si consiglia di creare un'unità di ripristino per individuare e risolvere i potenziali problemi di Windows. Dell mette a disposizione varie opzioni di ripristino del sistema operativo Windows sul PC. Per altre informazioni, consultare [Opzioni di supporti di backup e ripristino Windows Dell](#).

Ciclo di alimentazione di rete

Informazioni su questa attività

Se il computer non è in grado di accedere a Internet a causa di problemi di connettività di rete, reimpostare i dispositivi di rete, procedendo come indicato di seguito:

Procedura

1. Spegnerne il computer.
2. Spegnerne il modem.

 **N.B.:** Alcuni provider di servizi Internet (ISP) forniscono un dispositivo modem o router combinato.

3. Spegnere il router senza fili.
4. Attendere circa 30 secondi.
5. Accendere il router senza fili.
6. Accendere il modem.
7. Accendere il computer.

Scaricare l'energia residua (eseguire l'hard reset)

Informazioni su questa attività

L'energia residua è l'elettricità statica che rimane nel computer anche dopo averlo spento e aver rimosso la batteria.

Per la propria sicurezza e per proteggere i componenti elettronici sensibili del computer, è necessario scaricare l'energia residua prima di rimuovere o sostituire eventuali componenti del computer.

Lo svuotamento dell'energia residua, noto anche come esecuzione di un "hard reset", è anche uno dei passaggi di risoluzione dei problemi più comuni se il computer non si accende o non avvia il sistema operativo.

Effettuare le seguenti operazioni per scaricare l'energia residua:

Procedura

1. Spegnere il computer.
2. Scollegare l'adattatore per l'alimentazione dal computer.
3. Rimuovere il coperchio della base.
4. Rimuovere la batteria.

 **ATTENZIONE:** La batteria è un'unità sostituibile sul campo (FRU) e le relative procedure di rimozione e installazione sono riservate ai tecnici dell'assistenza autorizzati.

5. Tenere premuto il pulsante di accensione per 20 secondi per prosciugare l'energia residua.
6. Installare la batteria.
7. Installare il coperchio della base.
8. Collegare l'adattatore per l'alimentazione al computer.
9. Accendere il computer.

 **N.B.:** Per maggiori dettagli su come eseguire un hard reset, accedere al [sito del Supporto Dell](#). Nella barra dei menu nella parte superiore della pagina di supporto, selezionare Supporto > Libreria di supporto. Nel campo Ricerca della pagina Libreria di supporto, digitare la parola chiave, l'argomento o il numero di modello, quindi cliccare su o toccare l'icona di ricerca per visualizzare gli articoli correlati.

Come ottenere assistenza e contattare Dell

Risorse di self-help

È possibile richiedere informazioni e assistenza su prodotti e servizi Dell mediante l'utilizzo delle seguenti risorse self-help:

Tabella 22. Risorse di self-help

Risorse di self-help	Posizione delle risorse
Informazioni su prodotti e servizi Dell	Sito Dell
Contattare il supporto	In Windows Search, digitare <code>Contact Support</code> , quindi premere Invio.
Guida in linea per il sistema operativo	Sito del supporto Windows Sito del supporto Linux
È possibile accedere a soluzioni, diagnostica, driver e download di massimo livello e scoprire altre informazioni sul computer tramite video, manuali e documenti.	Il computer Dell è identificato in modo univoco utilizzando un codice di matricola o da un codice di servizio rapido. Per visualizzare le risorse di supporto rilevanti per il computer Dell, si consiglia di immettere il codice di matricola o il codice di servizio rapido nel sito di supporto Dell . Per ulteriori informazioni su come trovare il codice di matricola del computer, consultare Individuare il codice di matricola del computer .
Articoli della knowledge base di Dell	<ol style="list-style-type: none"> 1. Accedere al sito del supporto Dell. 2. Nella barra dei menu nella parte superiore della pagina di supporto, selezionare Supporto > Libreria di supporto. 3. Nel campo Ricerca della pagina Libreria di supporto, digitare la parola chiave, l'argomento o il numero di modello, quindi cliccare su o toccare l'icona di ricerca per visualizzare gli articoli correlati.

Come contattare Dell

Per contattare Dell per problemi con vendita, supporto tecnico o servizio clienti, vedere [Contattare il supporto sul sito di supporto Dell](#).

 **N.B.:** La disponibilità dei servizi può variare in base al paese o all'area geografica e al prodotto.

 **N.B.:** Se non si dispone di una connessione Internet attiva, le informazioni di contatto sono indicate sulla fattura di acquisto, sulla distinta di imballaggio, sulla bolla o sul catalogo dei prodotti Dell.

Cronologia delle revisioni

Tiene traccia di tutti gli aggiornamenti apportati al documento. In genere include la data della modifica, il numero di versione e una breve descrizione della modifica. Questo registro aiuta a mantenere trasparenza, responsabilità e una chiara tempistica dei progressi.

Tabella 23. Cronologia delle revisioni

Revisione	Data	Descrizione
A00	08-04-2021	Data di pubblicazione originale.
A01	06-30-2025	Manuale di servizio ripubblicato per i codici LED.