

# Dell OptiPlex 7070 Micro

## Postavljanje i specifikacije



## Napomene, oprezi i upozorenja

 **NAPOMENA:** NAPOMENA ukazuje na važne informacije koje vam pomažu da koristite svoj proizvod na bolji način.

 **OPREZ:** OPREZ naznačuje moguće oštećenje hardvera ili gubitak podataka i objašnjava kako izbjeći neki problem.

 **UPOZORENJE:** UPOZORENJE naznačuje moguće oštećenje imovine, osobne ozljede ili smrt.

<b>Poglavlje 1: Postavljanje računala.....</b>	<b>5</b>
<b>Poglavlje 2: Kućište.....</b>	<b>8</b>
Pogled s prednje strane.....	8
Pogled sa stražnje strane.....	9
<b>Poglavlje 3: Specifikacije sustava.....</b>	<b>10</b>
Procesor.....	10
Set čipova.....	11
Memorija.....	11
Skladištenje.....	12
Kombinacije pohrane.....	12
Audio.....	12
Video.....	13
Komunikacije.....	13
Ulazi i priključci.....	13
Priključci na matičnoj ploči.....	14
Operacijski sustav.....	14
Napajanje.....	14
Fizičke specifikacije.....	15
Usklađenost s regulatornim pravilima i pravilima za očuvanje okoliša.....	15
<b>Poglavlje 4: Program za postavljanje sustava.....</b>	<b>17</b>
Pregled BIOS-a.....	17
Ulaz u program za postavljanje BIOS-a.....	17
Navigacijske tipke.....	17
Jednokratni izbornik za podizanje sustava.....	18
Opcije programa za postavljanje sustava.....	18
Opće opcije.....	18
Informacije o sustavu.....	19
Opcije video zaslona.....	20
Security (Sigurnost).....	20
Opcije za sigurno podizanje sustava.....	21
Opcije za Intelova proširenja za zaštitu softvera.....	22
Performance (Performanse).....	22
Upravljanje napajanjem.....	23
Ponašanje za vrijeme POST-a.....	24
Upravljivost.....	24
Podrška virtualizaciji.....	25
Opcije bežičnog povezivanja.....	25
Maintenance (Održavanje).....	25
Dnevnici sustava.....	26
Napredna konfiguracija.....	26
Ažuriranje BIOS-a.....	26

Ažuriranje BIOS-a u sustavu Windows.....	26
Ažuriranje BIOS-a u okruženjima Linux i Ubuntu.....	26
Ažuriranje BIOS-a pomoću USB pogona u sustavu Windows.....	26
Ažuriranje BIOS-a iz jednokratnog izbornika F12 za pokretanje sustava.....	27
Zaporka sustava i postavljanja.....	28
Dodjeljivanje zaporke za postavljanje sustava.....	28
Brisanje ili promjena postojeće zaporke postavljanja sustava.....	28
Brisanje zaporki BIOS-a (Postavljanje sustava) i sustava.....	29
<b>Poglavlje 5: Softver.....</b>	<b>30</b>
Preuzimanje upravljačkih programa.....	30
Upravljački programi za uređaje sustava.....	30
Upravljački program za Serial IO.....	31
Sigurnosni upravljački programi.....	32
Upravljački programi za USB.....	32
Upravljački programi za mrežni adapter.....	32
Realtek Audio.....	32
Kontroler pohrane.....	33
<b>Poglavlje 6: Dobivanje pomoći.....</b>	<b>34</b>
Kontaktiranje tvrtke Dell.....	34

# Postavljanje računala

1. Priključite tipkovnicu i miš.

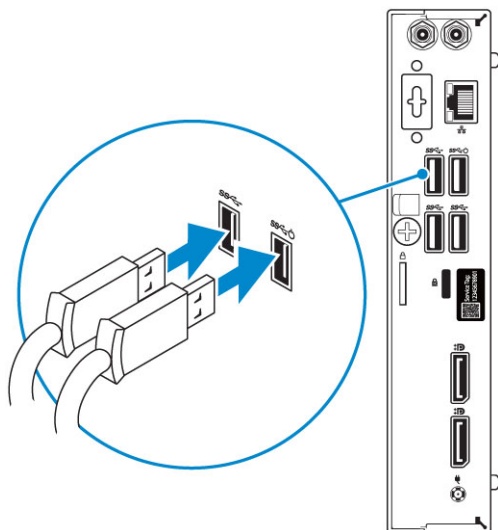

2. Povežite se s mrežom putem kabela ili se povežite s bežičnom mrežom.

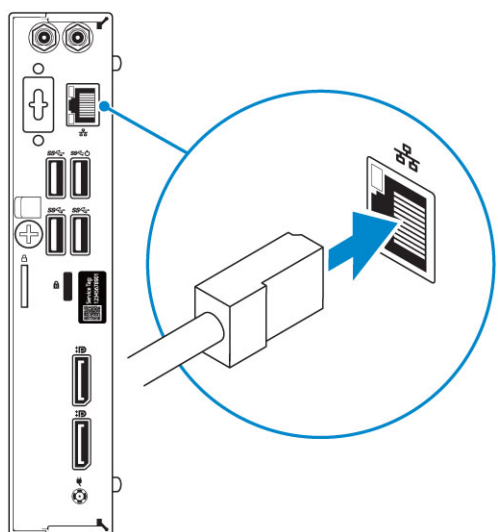

3. Priključite zaslون.

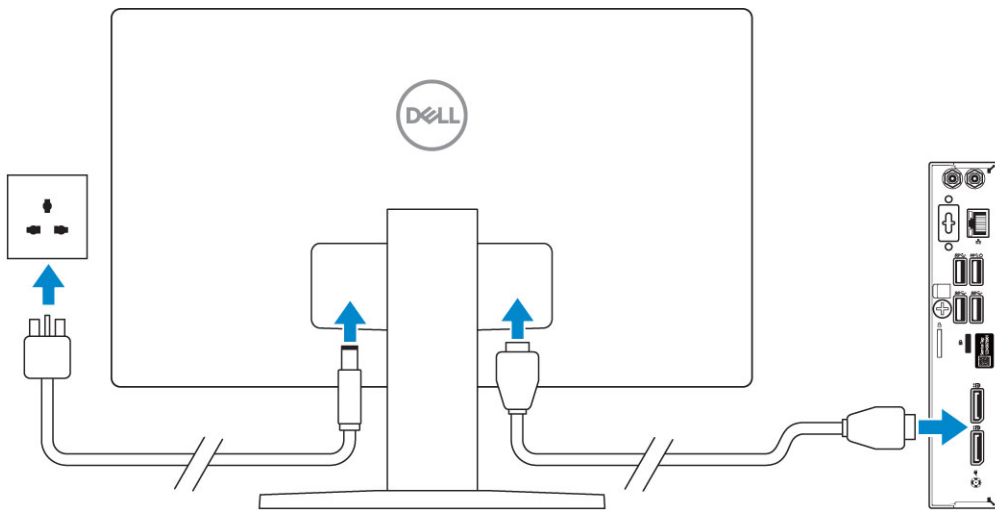

**i** **NAPOMENA:** Ako ste naručili računalo sa zasebnom grafičkom karticom, HDMI priključci i oni za zaslon na stražnjoj ploči računala pokriveni su. Priključite zaslon u zasebnu grafičku karticu.

4. Priključite kabel za napajanje.

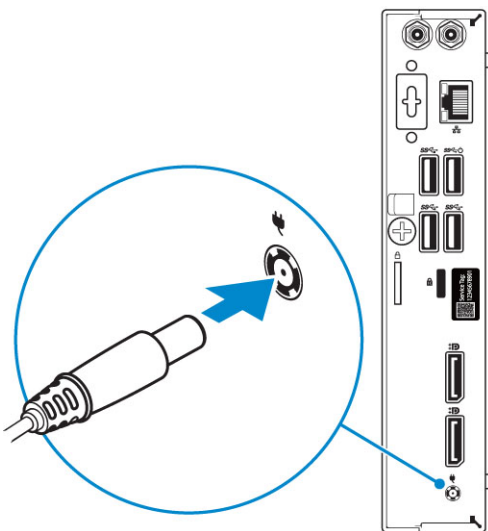

5. Pritisnite gumb za uključivanje.

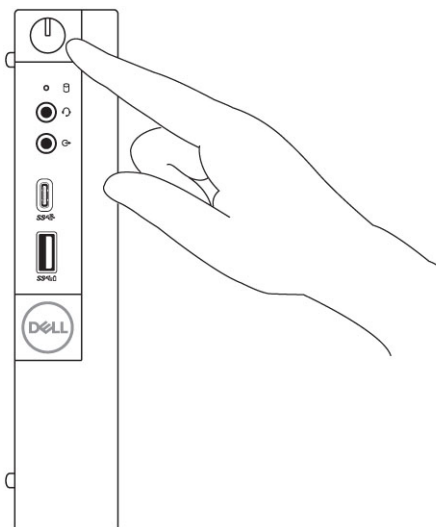

6. Za dovršetak postavljanja Windows pratite upute na zaslonu:

a. Priključite na mrežu.

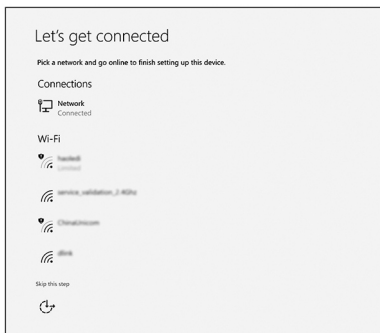

b. Prijavite se u Microsoft račun ili izradite novi račun.

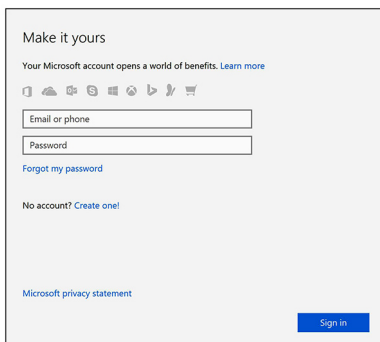

7. Locirajte Dell aplikacije.

**Tablica 1. Locirajte Dell aplikacije**

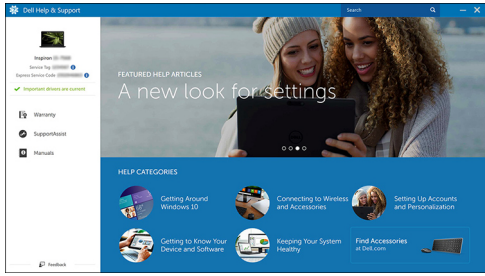
	<p>Registracija računala</p>
	<p>Dell pomoć i podrška</p> 
	<p>SupportAssist — provjerite i ažurirajte računalo</p>

## Kućište

Ovo poglavlje prikazuje višestruke prikaze kućišta zajedno s ulazima i priključcima te objašnjava kombinacije prečaca tipkovnice s FN.

### Teme:

- Pogled s prednje strane
- Pogled sa stražnje strane

## Pogled s prednje strane

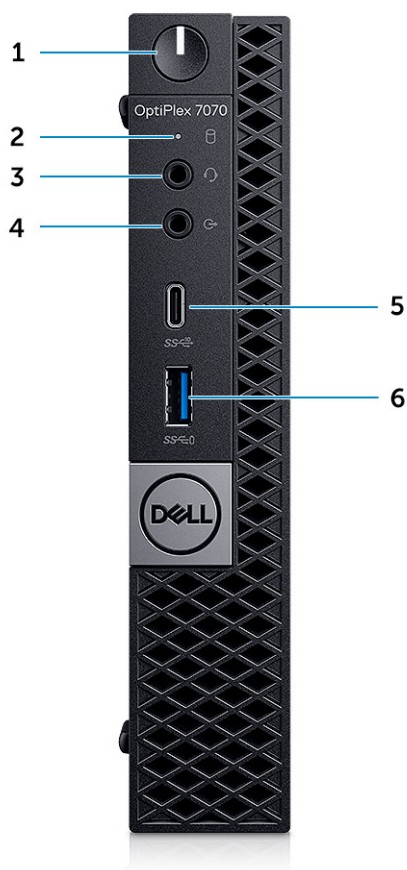

1. Gumb napajanja i svjetlo napajanja
2. Indikator aktivnosti tvrdog diska
3. Priključak za slušalice/univerzalni audio priključak
4. Ulaz line-out
5. Priključak USB 3.1 Gen 2 vrste C sa značajkom PowerShare
6. Priključak USB 3.1 Gen 1 sa značajkom PowerShare



## Pogled sa stražnje strane

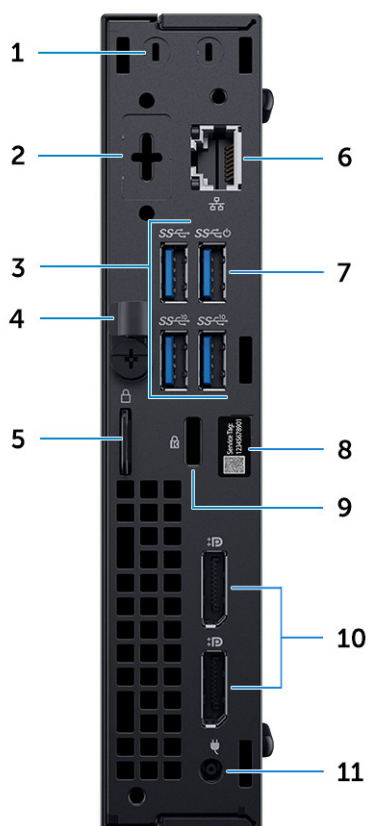

1. Priklučci za vanjsku SMA antenu (opcionalno)
2. DisplayPort/HDMI 2.0b/VGA/USB vrste C Alt-Mode (opcionalno)
3. USB 3.1 Gen 2 priključka (2) i USB 3.1 Gen 1 priključak (1-top)
4. Jezičac za oslobađanje
5. Obruč za lokot
6. Mrežni ulaz
7. USB 3.1 Gen 1 priključak (podržava SmartPower On)
8. Naljepnica servisne oznake
9. Kensington utor za sigurnosni kabel
10. DisplayPorts (2)
11. Ulaz adaptera za napajanje

## Specifikacije sustava

**NAPOMENA:** Ponude se mogu razlikovati po regijama. Sljedeće specifikacije obuhvaćaju samo ono što se prema zakonu mora isporučiti s vašim računalom. Za više informacija o konfiguraciji računala idite na **Pomoć i podrška** u operativnom sustavu Windows i odaberite opciju koja omogućuje pregled informacija o računalu.

### Teme:

- Procesor
- Set čipova
- Memorija
- Skladištenje
- Kombinacije pohrane
- Audio
- Video
- Komunikacije
- Ulazi i priključci
- Priključci na matičnoj ploči
- Operacijski sustav
- Napajanje
- Fizičke specifikacije
- Usklađenost s regulatornim pravilima i pravilima za očuvanje okoliša

## Procesor

**NAPOMENA:** Brojevi procesora nisu mjera performansi. Dostupnost procesora može se promijeniti, a razlikuje se i među regijama/državama.

**NAPOMENA:** Dostupni su samo izvanmrežno.

Tablica 2. Procesor

Intel Core procesori 9. generacije (CPU-ovi)
Intel Core i3-9300 (4 jezgre/ 8 MB/ 4T/ do 4,3 GHz/ 65 W)
Intel Core i3-9300T (4 jezgre/ 8 MB/ 4T/ do 3,8 GHz/ 35 W)
Intel Core i3-9100 (4 jezgre/ 6 MB/ 4T/ do 4,2 GHz/ 65 W)
Intel Core i3-9100T (4 jezgre/ 6 MB/ 4T/ do 3,7 GHz/ 35 W)
Intel Core i5-9400 (6 jezgri/ 9 MB/ 6T/ do 4,1GHz/ 65 W)
Intel Core i5-9400T (6 jezgri/ 9 MB/ 6T/ do 3,4GHz/ 35 W)
Intel Core i5-9500 (6 jezgri/ 9 MB/ 6T/ do 4,4 GHz/ 65 W)
Intel Core i5-9500T (6 jezgri/ 9 MB/ 6T/ do 3,7 GHz/ 35 W)
Intel Core i5-9600 (6 jezgri/ 9 MB/ 6T/ do 4,6 GHz/ 65 W)
Intel Core i5-9600T (6 jezgri/ 9 MB/ 6T/ do 3,9 GHz/ 35 W)
Intel Core i7-9700 (8 jezgri 12 MB/ 8T/ do 4,8 GHz/ 65 W)
Intel Core i7-9700T (8 jezgri/ 12 MB/ 8T/ do 4,3 GHz/ 35 W)

**Tablica 2. Procesor (nastavak)**

Intel Core i9-9900 (8 jezgri/ 16 MB/ 16T/ do 4,9 GHz/ 65 W)
Intel Core i9-9900T (8 jezgri/ 16 MB/ 16T/ do 4,4 GHz/ 35 W)
<b>Intel Core procesori 8. generacije (CPU-ovi)</b>
Intel Core i3-8100 (4 jezgre/ 6 MB/ 4T/ do 3,6 GHz/ 65 W)
Intel Core i3-8300 (4 jezgre/ 8 MB/ 4T/ do 3,7 GHz/ 65W)
Intel Core i5-8400 (6 jezgri/ 9 MB/ 6T/ do 4,0GHz/ 65 W)
Intel Core i5-8500 (6 jezgri/ 9 MB/ 6T/ do 4,1GHz/ 65 W)
Intel Core i5-8600 (6 jezgri/ 9 MB/ 6T/ do 4,3 GHz/ 65 W)
Intel Core i7-8700 (6 jezgri/12 MB/ 12T/ do 4,6 GHz/ 65 W)
Intel Core i3-8100T (4 jezgre/ 6 MB/ 4T/ do 3,1 GHz/ 35 W)
Intel Core i3-8300T (4 jezgre/ 8 MB/ 4T/ do 3,2 GHz/ 35 W)
Intel Core i5-8400T (6 jezgri/ 9 MB/ 6T/ do 3,3 GHz/35 W)
Intel Core i5-8500T (6 jezgri/ 9 MB/ 6T/ do 3,5 GHz/ 35 W)
Intel Core i5-8600T (6 jezgri/ 9 MB/ 6T/ do 3,7 GHz/ 35 W)
Intel Core i7-8700T (6 jezgri/ 12 MB/ 12T/ do 4,0 GHz/ 35 W)

## Set čipova

**Tablica 3. Specifikacije čipseta**

Tip	Intel Q370
Postojana memorija na skupu čipova	Da
SPI (Serial Peripheral Interface - serijsko sučelje za vanjske uređaje) za konfiguraciju BIOS-a	256 Mbita (32 MB) smještenih na SPI_FLASH skupu čipova
Modul pouzdane platforme (Discrete TPM omogućen)	24 kB smještenih na TPM 2.0 na skupu čipova
Firmver TPM (Discrete TPM onemogućen)	Dostupno u odabranim zemljama
NIC EEPROM	LOM konfiguracija sadržana unutar SPI flash ROM-a umjesto LOM e-osigurača

## Memorija

**Tablica 4. Specifikacije memorije**

Minimalna konfiguracija memorije	4 GB
Maksimalna konfiguracija memorije	32 GB
Broj utora	2 SODIMM
Maksimalno memorije podržano po utoru	16 GB

**Tablica 4. Specifikacije memorije (nastavak)**

Opcije memorije	<ul style="list-style-type: none"> <li>• 4 GB - 1 x 4 GB</li> <li>• 8 GB - 1 x 8 GB</li> <li>• 8 GB - 2 x 4 GB</li> <li>• 16 GB - 1 x 16 GB</li> <li>• 16 GB - 2 x 8 GB</li> <li>• 32 GB - 2 x 16 GB</li> </ul>
Tip	DDR4 DRAM bez ECC memorije
Brzina	Memorija na 2666 MHz radiće na 2400 MHz s i3 procesorima

## Skladištenje

**Tablica 5. Specifikacije skladištenja**

Tip	Čimbenik oblika	Sučelje	Kapacitet
Solid-State pogon (SSD)	M.2 2280/ 2,5 inča	<ul style="list-style-type: none"> <li>• SATA AHCI, do 6 Gbps</li> <li>• PCIe 3 x4 NVME, do 32 Gbps</li> </ul>	Do 2 TB
Pogon tvrdog diska (HDD)	2,5 inčni	SATA AHCI, do 6 Gbps	Do 2 TB pri 5400/7200 o/min
Samošifrirajući Opal pogon tvrdog diska (SED HDD)	2,5 inčni	SATA AHCI, do 6 Gbps	Do 500 GB pri 7200 o/min
Samošifrirajući Opal SSD pogon (SED SSD)	M.2 2280	<ul style="list-style-type: none"> <li>• SATA AHCI, do 6 Gbps</li> <li>• PCIe 3 x4 NVME, do 8 Gbps</li> </ul>	Do 2 TB
Memorija Intel Optane (opcionalno)	M.2	PCIe NVMe	16 GB

## Kombinacije pohrane

**Tablica 6. Kombinacije pohrane**

Primarni pogon/ pogon za podizanje	Sekundarni pogon
M.2 pogon	Ništa
M.2 pogon	2,5-inčni HDD/SSD pogon
2,5-inčni HDD/SSD pogon	Ništa
2,5-inčni HDD/SSD pogon s Intel Optane	Ništa

## Audio

**Tablica 7. Audio specifikacije**

Upravljački uređaj	Realtek ALC3234
Tip	Integrirano
Zvučnici	Unutarnji zvučnik (mono)

**Tablica 7. Audio specifikacije (nastavak)**

Sučelje	<ul style="list-style-type: none"> <li>• AC511 zvučni sustav (opcionalno)</li> <li>• Dell AX210CR USB Stereo zvučnici (opcionalno)</li> <li>• Dell 2.0 sustav zvučnika – AE215 (opcionalno)</li> <li>• Dell 2.1 sustav zvučnika – AE415 (opcionalno)</li> <li>• Dell Wireless 360 sustav zvučnika – AE715 (opcionalno)</li> <li>• Dell Stereo zvučni sustav - AX510</li> <li>• Dell Professional zvučni sustav – AE515</li> <li>• Stereo slušalice/kombinirani mikrofon</li> </ul>
Unutarnje pojačalo za zvučnik	2W (RMS) po kanalu

## Video

**Tablica 8. Video**

Upravljački uređaj	Tip	Ovisnost procesora	Vrsta grafičke memorije	Kapacitet	Podrška vanjski zaslon	Maksimalna razlučivost
Intel UHD Graphics 630	UMA	8. generacija Intel Core procesora i3, i5, i7	Integrirano	Djeljiva memorija sustava	DisplayPort HDMI 1.4 (opcionalno) VGA (opcionalno)	DP:4096x2304 @60hz HDMI : 2560x1600; 4096x2160 @60Hz (opcionalno) VGA: 1920x1200 @60Hz (opcionalno)

## Komunikacije

**Tablica 9. Komunikacije**

Mrežni adapter	Intel i219-LM Gigabit Ethernet LAN 10/100/1000 (uključivanje na daljinu, podrška za PXE i za Intel Active Management Technology)
Wireless (Bežično)	<ul style="list-style-type: none"> <li>• Qualcomm QCA61x4A Dual-band 2x2 802.11ac bežično s MU-MIMO + Bluetooth 4.2</li> <li>• Intel Wireless-AC 9560, Dual-band 2x2 802.11ac Wi-Fi s MU-MIMO + Bluetooth 5</li> </ul>

## Ulazi i priključci

**Tablica 10. Ulazi i priključci**

USB	<ul style="list-style-type: none"> <li>• Jedan priključak USB 3.1 Gen 2 vrste C sa značajkom PowerShare (prednji)</li> <li>• Jedan priključak USB 3.1 Gen 1 sa značajkom PowerShare (prednji)</li> <li>• Dva priključka USB 3.1 Gen 1 (jedan podržava pametno uključivanje) (stražnji)</li> <li>• Dva priključka USB 3.1 Gen 2 (stražnja)</li> </ul>
-----	--

**Tablica 10. Ulazi i priključci (nastavak)**

Security (Sigurnost)	Kensington utor za sigurnosni kabel
Audio	<ul style="list-style-type: none"> <li>• Priključak za slušalice/univerzalni audio priključak (prednji)</li> <li>• Jedan linijski izlaz (prednji)</li> </ul>
Video	<ul style="list-style-type: none"> <li>• Dva DisplayPorts 1.2 (stražnji)</li> <li>• VGA/DP1.2/HDMI2.0/Type-C Alt Mode/DP-Alt mode (opcionalno) (stražnji)</li> </ul>
Mrežni adapter	Jedan RJ-45 (10/100/1000) priključak
Serijski ulaz	<ul style="list-style-type: none"> <li>• Jedan (opcionalno) (stražnji)</li> <li>• Serijski + PS/2 (straga)</li> </ul>

## Priključci na matičnoj ploči

**Tablica 11. Priključci na matičnoj ploči**

M.2 priključci	<ul style="list-style-type: none"> <li>• 1 - 2230/2280 (podržava sučelje SATA i PCIe)</li> <li>• 1 - 2230 (pričvršćeno za podršku za integriranog ili zasebnog Wi-Fi-ja, podršku za Intel CNVi ili USB2.0/PCIe)</li> </ul>
Serijski ATA (SATA) priključak	1 (podržava standardni Rev 3.0)

## Operacijski sustav

**Tablica 12. Operacijski sustav**

Podržani operativni sustavi	<ul style="list-style-type: none"> <li>• Windows 10 Home (64-bitni)</li> <li>• Windows 10 Pro (64-bitni)</li> <li>• Windows 10 Pro National Academic (64-bitni)</li> <li>• Windows 10 Home National Academic (64-bitni)</li> <li>• Ubuntu 16.04 SP1 LTS (64-bitni)</li> <li>• Neoklylin v6.0 SP4 (samo Kina)</li> </ul>
-----------------------------	---

## Napajanje

**Tablica 13. Napajanje**

Ulazni napon	100-240 Vac
Ulazna struja (maksimalno)	1,7/1,8
Snaga	90 W /130 W  <b>NAPOMENA:</b> Sustav s 65 W CPU otprema se s 130 W PSU.

# Fizičke specifikacije

Tablica 14. Fizičke dimenzije sustava

Volumen kućišta (litre)	1,16
Težina kućišta (funte/kilogrami)	2,60/1,18

Tablica 15. Dimenzije kućišta

Visina (inča/centimetara)	7,2/18,2
Širina (inča/centimetara)	1,4/3,6
Dubina (inča/centimetara)	7/17,8
Težina paketa (funte/kilogrami – uključuje ambalažni materijal)	5,91/2,68

Tablica 16. Parametri pakiranja

Visina (inča/centimetara)	5,2/13,3
Širina (inča/centimetara)	9,4/23,8
Dubina (inča/centimetara)	19,6/49,8

## Usklađenost s regulatornim pravilima i pravilima za očuvanje okoliša

Procjenu usklađenosti i regulatorne autorizacije povezane s proizvodom, uključujući Sigurnost proizvoda, Elektromagnetsku kompatibilnost (EMC), Ergonomiju i Komunikacijske uređaje povezane s ovim proizvodom, možete pogledati na web-adresi [www.dell.com/regulatory\\_compliance](http://www.dell.com/regulatory_compliance). List s regulatornim podacima za ovaj proizvod nalazi se na web-adresi [http://www.dell.com/regulatory\\_compliance](http://www.dell.com/regulatory_compliance).

Pojedinosti o Dellovom programu o očuvanju okruženja pod pokroviteljstvom radi smanjenja potrošnje energije proizvoda, smanjenja ili eliminacije materijala za uklanjanje, produljenja vijeka trajanja i pružanje učinkovitih i prikladnih rješenja o oporavku opreme možete pogledati na [www.dell.com/environment](http://www.dell.com/environment). Procjenu usklađenosti i regulatorne autorizacije povezane s proizvodom te informacije o Očuvanju okruženja, Potrošnji energije, Emisijama buke, Informacije o materijalima proizvoda, Ambalaži, Baterijama i Recikliranju relevantnih za ovaj proizvod možete pogledati tako da kliknete vezu Dizajn za očuvanje okruženja na web-stranici.

Tablica 17. Pravne odredbe i certifikati o zaštiti okoliša

	Uspravno kućište	SFF	Micro
Energy Star 7.0/7.1 usklađen sa (Windows & Ubuntu)	Da	Da	Da
EPEAT 2018 konfiguracija nagrađena brončanom medaljom	Da	Da	Da
NFPA 99 Leakage Current Spec (Dell ENG0011750)	Da	Da	Da
TCO 8.0	Da	Da	Da
Bez BFR-a/PVC-a: (tzv. bez halogena): sustav će biti u skladu s ograničenjima definiranim u Dellovim specifikacijama „ENV0199 - BFR/CFR/PVC-Free Specification“	Ne	Ne	Da
California Energy Commission (CEC) MEPS -internil PSU zahtjevi	Da	Da	Ne
Smanjenje Br/CL	Da	Da	Da

**Tablica 17. Pravne odredbe i certifikati o zaštiti okoliša (nastavak)**

	<b>Usprav no kućište</b>	<b>SFF</b>	<b>Micro</b>
<p>Plastični dijelovi teži od 25 grama neće sadržavati više od 1000 ppm kroma ili više od 1000 ppm broma na homogenoj razini.</p> <p>Sljedeće se može izuzeti:</p> <p>- Tiskane pločice, kabeli i žice, ventilatori i elektoničke komponente</p> <p>Očekivani potrebni kriteriji za EPEAT reviziju koja je na snazi 1H 2018.</p>			
<p>Minimalno 2% reciklirane (PCR) plastike kao standard u proizvodnju.</p> <p>Očekivani potrebni kriteriji za EPEAT reviziju koja je na snazi 1H 2018.</p>	Da	Ne	Ne
<p>Viša razina u % reciklirane (PCR) plastike u proizvodnju:</p> <p>* DT, radne stanice, Thin Clients - 10%</p> <p>* Integrirana stolna računala (AIO) 15%</p> <p>(Očekivana 1 opcionalna točka u EPEAT reviziji za više razine PCR-a)</p>	Da	Ne	Ne



# Program za postavljanje sustava

Program za postavljanje sustava omogućuje vam upravljanje hardverom stolnog računala i određivanje opcija na razini BIOS-a. Putem Programa za postavljanje sustava možete:

- promijeniti postavke NVRAM nakon što dodate ili uklonite hardver
- prikazati konfiguraciju hardvera sustava
- omogućiti ili onemogućiti integrirane uređaje
- postaviti pragove performansi i upravljanja napajanjem
- upravljati sigurnosti računala

## Teme:

- Pregled BIOS-a
- Ulaz u program za postavljanje BIOS-a
- Navigacijske tipke
- Jednokratni izbornik za podizanje sustava
- Opcije programa za postavljanje sustava
- Ažuriranje BIOS-a
- Zaporka sustava i postavljanja
- Brisanje zaporki BIOS-a (Postavljanje sustava) i sustava

## Pregled BIOS-a

BIOS upravlja protokom podataka između operacijskog sustava računala i priključenih uređaja poput tvrdog diska, video adaptera, tipkovnice, miša i pisača.

## Ulaz u program za postavljanje BIOS-a

1. Uključite računalo.
2. Odmah pritisnite tipku F2 da biste ušli u program za postavljanje BIOS-a.

**NAPOMENA:** Ako čekate predugo i prikaže se logotip operacijskog sustava, nastavite čekati dok se ne prikaže radna površina. Potom, isključite računalo i pokušajte ponovno.

## Navigacijske tipke

**NAPOMENA:** Za većinu opcija programa za postavljanje sustava promjene koje izvršite su zabilježene, no nemaju učinak dok ponovno ne pokrenete sustav.

Tipke	Navigacija
<b>Strelica gore</b>	Vraća se na prethodno polje.
<b>Strelica dolje</b>	Pomiče se na sljedeće polje.
<b>Enter</b>	Odaberite vrijednosti u odabranom polju (ako postoji) ili slijedite poveznicu u polju.
<b>Razmaknica</b>	Proširuje ili smanjuje padajući popis, ako postoji.
<b>Kartica</b>	Pomiče se na sljedeće područje fokusa.
<b>Esc</b>	Pomiče se na prethodnu stranicu dok se ne prikaže glavni zaslon. Ako pritisnete Esc na glavnom zaslonu, prikazat će se poruka s upitom da spremite nespemljene promjene i sustav će se ponovno pokrenuti.

# Jednokratni izbornik za podizanje sustava

Da biste ušli u **jednokratni izbornik za podizanje sustava**, uključite računalo i odmah pritisnite F12.

**i** **NAPOMENA:** Preporučuje se da ugasite računalo ako je uključeno.

Izbornik za jednokratno podizanje sustava prikazuje uređaje s kojih možete podignuti sustav uključujući opciju dijagnostike. Opcije izbornika za podizanje su:

- uklonjivi pogon (ako postoji)
- STXXXX pogon (ako postoji)

**i** **NAPOMENA:** XXX označava broj SATA pogona.

- Optički pogon (ako postoji)
- SATA tvrdi pogon (ako postoji)
- Dijagnostike

Zaslona za podizanje sustava također prikazuje opciju pristupa zaslonu programa za postavljanje sustava.

## Opcije programa za postavljanje sustava

**i** **NAPOMENA:** Ovisno o računalu i ugrađenim uređajima, stavke navedene u ovom odjeljku mogu i ne moraju se pojaviti.

### Opće opcije

Tablica 18. Općenito

Mogućnost	Opis
System Information	Prikazuje sljedeće podatke: <ul style="list-style-type: none"><li>• Podaci o sustavu: prikazuju se <b>verzija BIOS-a, oznaka za uslugu, oznaka sredstva, oznaka vlasništva, datum vlasništva, datum proizvodnje i kôd za brzu uslugu.</b></li><li>• Podaci o memoriji: prikazuje se <b>instalirana memorija, dostupna memorija, brzina memorije, način memorijskog kanala, tehnologija memorije, veličina DIMM 1 veličina, DIMM 2 veličina.</b></li><li>• PCI podaci: prikazuje se SLOT1, SLOT 2, SLOT1_M.2, SLOT2_M.2</li><li>• Podaci o procesoru: Prikazuje se <b>Tip procesora, broj jezgri, ID procesora, trenutna brzina sata, minimalna brzina sata, maksimalna brzina sata, predmemorija procesora L2, predmemorija procesora L3, HT sukladnost i 64-bitna tehnologija.</b></li><li>• Podaci o uređaju: prikazuju se <b>SATA-0, SATA 4, M.2 PCIe SSD-0, LOM MAC adresa, videokontroler, audiokontroler, Wi-Fi uređaj i Bluetooth uređaj.</b></li></ul>
Redoslijed za podizanje sustava	Omogućuje vam da odredite redoslijed u kojem računalo pokušava pronaći operativni sustav od uređaja navedenih u ovom popisu. <ul style="list-style-type: none"><li>• <b>Windows Boot Manager</b></li><li>• <b>Ugrađeni NIC (IPV4)</b></li><li>• <b>Ugrađeni NIC (IPV6)</b></li></ul>
Advanced Boot Options	Omogućuje vam da odaberete opciju Enable Legacy Option ROMs, kada je u UEFI načinu podizanja sustava. Ova opcija odabrana je po zadanoj postavci. <ul style="list-style-type: none"><li>• <b>Enable Legacy Option ROMs</b> (Omogući naslijeđene dodatne ROM-ove) – zadana postavka</li><li>• Enable Attempt Legacy Boot (Omogući pokušaj naslijeđenog pokretanja)</li></ul>
UEFI Boot Path Security	Ova opcija omogućuje vam da upravljate hoće li sustav tražiti korisnika da unese zaporku administratora kod podizanja UEFI putanje podizanja sustava iz izbornika podizanja sustava F12. <ul style="list-style-type: none"><li>• <b>Always Except Internal HDD</b> (Uvijek, osim unutarnjeg HDD-a) – zadano</li><li>• Always, Except Internal HDD and PXE (Uvijek, osim unutarnjeg HDD-a i PXE-a)</li><li>• Always (Uvijek)</li><li>• Never (Nikad)</li></ul>

**Tablica 18. Općenito (nastavak)**

Mogućnost	Opis
Date/Time	Omogućuje vam postavljanje postavki datuma i vremena. Promjene datuma i vremena sustava odmah stupaju na snagu.

## Informacije o sustavu

**Tablica 19. System Configuration (Konfiguracija sustava)**

Mogućnost	Opis
Integrated NIC	Omogućuje vam nadzor nad ugrađenim LAN kontrolerom. Opcija "Enable UEFI Network Stack" (Omogući UEFI mrežni stog) nije odabrana prema zadanim postavkama. Opcije su: <ul style="list-style-type: none"> <li>• Disabled (Onemogućeno)</li> <li>• Enabled (Omogućeno)</li> <li>• <b>Enabled w/PXE</b> (Omogućeno uz PXE) (zadana postavka)</li> </ul> <p><b>i</b> <b>NAPOMENA:</b> Ovisno o računalu i instaliranim uređajima, stavke navedene u ovom odjeljku možda će se prikazati, a možda i neće.</p>
SATA Operation	Omogućuje vam da konfigurirate način rada ugrađenog upravljačkog uređaja za tvrdi pogon. <ul style="list-style-type: none"> <li>• Onemogućeno = SATA kontroler je skriven</li> <li>• AHCI = SATA je konfiguriran za AHCI način</li> <li>• <b>RAID ON</b> (RAID UKLJUČENO) = SATA je konfiguriran za podršku RAID načina rada (odabrano po zadanoj postavci)</li> </ul>
Drives	Omogućuje vam da omogućite ili onemogućite različite ugrađene pogone: <ul style="list-style-type: none"> <li>• <b>SATA-0</b></li> <li>• <b>SATA-4</b></li> <li>• <b>M.2 PCIe SSD-0</b></li> </ul>
Smart Reporting	Ovo polje kontrolira jesu li pogreške tvrdog pogona za ugrađene pogone prijavljene tijekom podizanja sustava. Opcija <b>Enable Smart Reporting option</b> (Omogući pametna izvješća) onemogućena je po zadanoj postavci.
USB Configuration	Omogućuje vam da omogućite ili onemogućite ugrađeni USB kontroler za: <ul style="list-style-type: none"> <li>• Omogući podršku podizanja s USB</li> <li>• Omogući prednje USB ulaze</li> <li>• Omogući stražnje USB ulaze</li> </ul> <p>Sve opcije su prema zadanom omogućene.</p>
Front USB Configuration	Omogućuje vam da omogućite ili onemogućite prednje USB priključke. Sve opcije omogućene su po zadanim postavkama.
Rear USB Configuration	Omogućuje vam da omogućite ili onemogućite stražnje USB priključke. Sve opcije omogućene su po zadanim postavkama.
USB PowerShare	Ova opcija omogućuje vam da promijenite vanjske uređaje, poput mobilnih telefona i reproduktora glazbe. Ova opcija je omogućena po zadanoj postavci.
Audio	Omogućuje vam da omogućite ili onemogućite integrirani audio upravljač. Opcija <b>Enable Audio</b> (Omogući zvuk) odabrana je po zadanoj postavci. <ul style="list-style-type: none"> <li>• <b>Omogući mikروفon</b></li> <li>• <b>Omogući unutarnji zvučnik</b></li> </ul> <p>Objе opcije odabrane su po zadanoj postavci.</p>
Održavanje filtra za prašinu	Dopušta vam da omogućite ili onemogućite poruke BIOS-a za održavanje opcionalnog filtra za prašinu ugrađenog u vašem računalu. BIOS će generirati podsjetnik prije podizanja za čišćenje ili zamjenu filtra za prašinu na temelju intervala. <ul style="list-style-type: none"> <li>• <b>Disabled (Onemogućeno)</b> (zadano)</li> </ul>

**Tablica 19. System Configuration (Konfiguracija sustava) (nastavak)**

Mogućnost	Opis
	<ul style="list-style-type: none"> <li>• 15 days (15 dana)</li> <li>• 30 days (30 dana)</li> <li>• 60 days (60 dana)</li> <li>• 90 days (90 dana)</li> <li>• 120 days (120 dana)</li> <li>• 150 days (150 dana)</li> <li>• 180 days (180 dana)</li> </ul>

## Opcije video zaslona

**Tablica 20. Video**

Mogućnost	Opis
Primary Display	<p>Omogućuje vam da odaberete primarni zaslon kada je dostupno više kontrolera u sustavu.</p> <ul style="list-style-type: none"> <li>• <b>Auto</b> (Automatski; zadano)</li> <li>• Intel HD Graphics</li> </ul> <p> <b>NAPOMENA:</b> Ako niste odabrali Auto, ugrađeni grafički uređaj bit će prikazan i omogućen.</p>

## Security (Sigurnost)

**Tablica 21. Security (Sigurnost)**

Mogućnost	Opis
Admin Password	Omogućuje postavljanje, promjenu i brisanje zaporke administratora.
System Password	Omogućuje postavljanje, promjenu i brisanje zaporke sustava.
Internal HDD-0 Password	Omogućuje postavljanje, promjenu i brisanje unutarnjih HDD računala.
Strong Password	Ova opcija omogućuje vam da omogućite ili onemogućite jačinu lozinke sustava. Opcija je prema zadanom onemogućena.
Password Configuration	Omogućuje vam da kontrolirate minimalni i maksimalni broj dopuštenih znakova za administratorsku i lozinku sustava. Raspon znakova je između 4 i 32.
Password Bypass	<p>Ova opcija vam omogućuje da zaobiđete lozinku sustava (podizanje) i zahtjev za lozinkom unutarnjeg HDD-a tijekom ponovnog podizanja sustava.</p> <ul style="list-style-type: none"> <li>• <b>Disabled</b> (Onemogućeno) - uvijek zahtjeva lozinku sustava i unutarnjeg HDD-a prilikom postavljanja. Ova opcija je omogućena po zadanoj postavci.</li> <li>• Podizanje sustava zaobilazanjem - zaobilazi zahtjeve lozinke kod ponovnog pokretanja (toplo podizanje sustava).</li> </ul> <p> <b>NAPOMENA:</b> Sustav će uvijek tražiti lozinku sustava i unutarnjeg HDD-a prilikom uključivanja iz isključenog stanja (tzv. hladno podizanje sustava). Isto tako, sustav će uvijek tražiti lozinke za sve odjeljke modula HDD-ova koji mogu biti prisutni.</p>
Password Change	<p>Ova opcija omogućuje vam odrediti jesu li dozvoljene promjene u lozinkama sustava i HDD-a kad je postavljena lozinka administratora.</p> <p><b>Allow Non-Admin Password Changes (Dopusti promjene lozinke koja nije administratorska)</b> - ova opcija je omogućena po zadanoj postavci.</p>
UEFI Capsule Firmware Updates	Ova opcija određuje dopušta li sustav BIOS ažuriranja putem paketa za ažuriranja UEFI kapsule. Ova opcija je odabrana po zadanoj postavci. Onemogućavanje ove opcije blokira ažuriranja BIOS-a iz usluge poput Ažuriranja Microsoft Windows i usluge Linux Vendor Firmware Service (LVFS).
TPM 2.0 Security	Omogućuje vam da kontrolirate je li modul pouzdane platforme (TPM) vidljiv operativnom sustavu.

**Tablica 21. Security (Sigurnost) (nastavak)**

Mogućnost	Opis
	<ul style="list-style-type: none"> <li>TPM On (zadana postavka)</li> <li>Obriši</li> <li>PPI zaobiđi za omogućene komande</li> <li>PPI zaobiđi za onemogućene komande</li> <li>PPI Bypass for Clear Commands</li> <li>Omogući Attestation (zadana postavka)</li> <li>Omogući tipku za spremanje (zadana postavka)</li> <li>SHA-256 (zadana postavka)</li> </ul> <p>Odaberite jednu od opcija:</p> <ul style="list-style-type: none"> <li>Disabled (Onemogućeno)</li> <li>Enabled (Omogućeno) (zadano)</li> </ul>
Absolute	<p>Ovo polje dozvoljava da omogućite, onemogućite ili trajno onemogućite sučelje BIOS modula opcionalne usluge Absolute Persistence Module Absolute softvera.</p> <ul style="list-style-type: none"> <li><b>Enabled (Omogućeno)</b> (zadano)</li> <li>Disabled (Onemogućeno)</li> <li>Permanently Disabled (Trajno onemogućeno)</li> </ul>
Chassis Intrusion	<p>Ovo polje kontrolira značajku nasilnog otvaranja kućišta.</p> <p>Odaberite jednu od opcija:</p> <ul style="list-style-type: none"> <li><b>Disabled (Onemogućeno)</b> (zadano)</li> <li>Enabled (Omogućeno)</li> <li>On-Silent (Uključeno tiho)</li> </ul>
OROM Keyboard Access	<ul style="list-style-type: none"> <li>Disabled (Onemogućeno)</li> <li><b>Enabled (Omogućeno)</b> (zadano)</li> <li>One Time Enable (Jednokratno omogući)</li> </ul>
Admin Setup Lockout	<p>Sprječava korisnicima pristup programu za postavljanje kada je postavljena zaporka administratora. Ova opcija nije postavljena po zadanoj postavci.</p>
Master Password Lockout	<p>Ako se omogući, ova opcija onemogućuje podršku za glavnu zaporku. Ova opcija nije postavljena kao zadana.</p>
SMM Security Mitigation	<p>Dozvoljava da omogućite ili onemogućite dodatnu zaštitu UEFI SMM Security Mitigation. Ova opcija nije postavljena po zadanoj postavci.</p>

## Opcije za sigurno podizanje sustava

**Tablica 22. Secure Boot (Sigurno pokretanje sustava)**

Mogućnost	Opis
Secure Boot Enable	<p>Omogućuje vam da omogućite ili onemogućite značajku Sigurnosnog podizanja sustava</p> <ul style="list-style-type: none"> <li>Secure Boot Enable</li> </ul> <p>Prema zadanim postavkama ova opcija nije odabrana.</p>
Secure Boot Mode	<p>Omogućuje promjenu ponašanja sigurnosnog pokretanja sustava tako da je moguća procjena ili izvršenje potpisa UEFI upravljačkog programa.</p> <ul style="list-style-type: none"> <li><b>Deployed Mode</b> (Implementirani način rada; zadano)</li> <li>Način rada nadzora</li> </ul>
Expert key Management	<p>Omogućuje vam rukovanje bazama podataka sigurnosnih ključeva samo ako je sustav u prilagođenom načinu. Opcija <b>Enable Custom Mode (Omogući prilagođeni način)</b> onemogućena je po zadanoj postavci. Opcije su:</p> <ul style="list-style-type: none"> <li><b>PK</b> (zadano)</li> <li>KEK</li> </ul>

**Tablica 22. Secure Boot (Sigurno pokretanje sustava) (nastavak)**

Mogućnost	Opis
	<ul style="list-style-type: none"> <li>• db</li> <li>• dbx</li> </ul> <p>Ako omogućite <b>Prilagođeni način</b>, pojavljuju se odgovarajuće opcije za <b>PK, KEK, db i dbx</b>. Opcije su:</p> <ul style="list-style-type: none"> <li>• <b>Spremi u datoteku</b> - Sprema ključ u datoteku koju je odabrao korisnik</li> <li>• <b>Zamijeni iz datoteka</b> - Zamjenjuje trenutni ključ s ključem iz datoteke koju je odabrao korisnik</li> <li>• <b>Dodaj iz datoteka</b> - Dodaje ključ u trenutnu bazu podataka iz datoteke koju je odabrao korisnik</li> <li>• <b>Obriši</b> - Briše odabrane ključeve</li> <li>• <b>Poništi sve ključeve</b> - Poništava sve na zadane postavke</li> <li>• <b>Obriši sve ključeve</b> - Briše sve ključeve</li> </ul> <p><b>NAPOMENA:</b> Ako onemogućite Prilagođeni način rada, sve promjene bit će obrisane, a svi ključevi vratit će se na zadane postavke.</p>

## Opcije za Intelova proširenja za zaštitu softvera

**Tablica 23. Intel Software Guard Extensions (Proširenja Intel softvera za zaštitu računala)**

Mogućnost	Opis
<b>Intel SGX Enable</b>	<p>Ovo polje specificira da osigurate sigurno okruženje za pokrenute osjetljive podatke kodova/pohrane u kontekstu glavnog operacijskog sustava.</p> <p>Kliknite jednu od sljedećih opcija:</p> <ul style="list-style-type: none"> <li>• Disabled (Onemogućeno)</li> <li>• Enabled (Omogućeno)</li> <li>• <b>Software controlled</b> (Pod nadzorom softvera) – zadano</li> </ul>
<b>Enclave Memory Size</b>	<p>Ova opcija postavlja <b>veličinu enklave pričuvne memorije SGX</b></p> <p>Kliknite jednu od sljedećih opcija:</p> <ul style="list-style-type: none"> <li>• <b>32 MB</b></li> <li>• <b>64 MB</b></li> <li>• <b>128 MB</b> – zadano</li> </ul>

## Performance (Performanse)

**Tablica 24. Performance (Performanse)**

Mogućnost	Opis
<b>Multi Core Support</b>	<p>Ovo polje određuje ima li postupak omogućenu jednu ili sve jezgre. Izvedba nekih programa poboljšava se s dodatnim jezgrama.</p> <ul style="list-style-type: none"> <li>• <b>All (Sve)</b> – zadano</li> <li>• <b>1</b></li> <li>• <b>2</b></li> <li>• <b>3</b></li> </ul>
<b>Intel SpeedStep</b>	<p>Omogućuje vam da omogućite ili onemogućite način rada Intel SpeedStep procesora.</p> <ul style="list-style-type: none"> <li>• <b>Omogućuje Intel SpeedStep</b></li> </ul> <p>Prema zadanim postavkama ova je opcija omogućena.</p>

**Tablica 24. Performance (Performanse) (nastavak)**

Mogućnost	Opis
<b>C-States Control</b>	Omogućuje vam da omogućite ili onemogućite dodatna stanja mirovanja procesora. <ul style="list-style-type: none"> <li>● <b>C status</b></li> </ul> Prema zadanim postavkama ova je opcija omogućena.
<b>Intel TurboBoost</b>	Omogućuje vam da omogućite ili onemogućite Intel TurboBoost način rada procesora. <ul style="list-style-type: none"> <li>● <b>Omogućuje Intel TurboBoost</b></li> </ul> Prema zadanim postavkama ova je opcija omogućena.
<b>Hyper-Thread Control</b>	Omogućuje vam da omogućite ili onemogućite HyperThreading u procesoru. <ul style="list-style-type: none"> <li>● Disabled (Onemogućeno)</li> <li>● <b>Enabled (Omogućeno)</b> – zadano</li> </ul>

## Upravljanje napajanjem

**Tablica 25. Power Management (Upravljanje napajanjem)**

Mogućnost	Opis
AC Recovery	Određuje kako će sustav odgovoriti na ponovno uključivanje izmjeničnog napajanja nakon gubitka izvora napajanja. Obnova napajanja može biti: <ul style="list-style-type: none"> <li>● Isključivanje</li> <li>● Uključeno</li> <li>● Zadnje stanje napajanja</li> </ul> Ova opcija je postavljena na <b>Power Off</b> (Isključi) po zadanoj postavci.
Enable Intel Speed Shift Technology (Omogućuje tehnologiju Intel Speed Shift)	Omogućuje uključivanje i isključivanje podrške za tehnologiju Intel Speed Shift. Opcija <b>Enable Intel Speed Shift Technology</b> (Omogući Intel Speed Shift tehnologiju) je postavljena po zadanoj postavci.
Auto On Time	Određuje vrijeme kada se računalo automatski uključuje. Vrijeme se prikazuje u standardnom 12-satnom obliku (sat:minute:sekunde). Promijenite vrijeme podizanja unosom vrijednosti u polja vremena i AM/PM. <p><b>i</b> <b>NAPOMENA:</b> Ova značajka ne radi ako računalo isključite putem prekidača na produžnom kabelu ili prednaponskoj zaštiti ili ako je značajka <b>Automatsko uključivanje postavljeno je na onemogućeno</b>.</p>
Deep Sleep Control	Omogućuje vam da odredite kontrole kad je omogućeno duboko spavanje. <ul style="list-style-type: none"> <li>● <b>Onemogućeno (zadana postavka)</b></li> <li>● Omogućeno samo u S5</li> <li>● Enabled in S4 and S5</li> </ul>
Fan Control Override	Ova opcija nije postavljena po zadanoj postavci.
USB Wake Support (Omogući podršku za pokretanje USB-a)	Omogućuje vam da omogućite USB uređaje za buđenje računala iz stanja mirovanja. Opcija „ <b>Enable USB Wake Support</b> ” (Omogući podršku za podizanje putem USB-a) odabrana je prema zadanoj postavci
Wake on LAN/WWAN	Ova opcija omogućuje uključivanje računala iz isključenog stanja kada ga aktivira posebni LAN signal. Ova značajka funkcionira samo kada je računalo priključeno na napajanje. <ul style="list-style-type: none"> <li>● <b>Disabled (Onemogućeno)</b> — ne dopušta pokretanje sustava kada primi signal za podizanje od LAN-a ili bežičnog LAN-a.</li> <li>● <b>LAN or WLAN (LAN ili WLAN)</b> — omogućuje da sustav bude podignut posebnim LAN ili bežičnim LAN signalima.</li> </ul>

**Tablica 25. Power Management (Upravljanje napajanjem) (nastavak)**

Mogućnost	Opis
	<ul style="list-style-type: none"> <li>● <b>LAN Only (Samo LAN)</b> — dopušta uključivanje sustava koje je potaknuto posebnim LAN signalima.</li> <li>● <b>LAN s PXE podizanjem</b> — Paket za podizanje poslan sustavu u stanju S4 ili S5 uzrokuje podizanje sustava i trenutno podizanje PXE.</li> <li>● <b>WLAN Only (Samo WLAN)</b> — dopušta uključivanje sustava koje je potaknuto posebnim WLAN signalima.</li> </ul> <p>Ova opcija je postavljena na <b>Disabled</b> (Onemogućeno) po zadanoj postavci.</p>
Block Sleep	Omogućuje vam blokiranje ulaska u stanje mirovanja (S3 stanje) u okruženju OS-a. Ova opcija je onemogućena po zadanoj postavci.

## Ponašanje za vrijeme POST-a

**Tablica 26. POST Behavior (POST ponašanje)**

Mogućnost	Opis
Numlock LED	Omogućuje vam da omogućite ili onemogućite značajku Numlock prilikom pokretanja računala. Ova opcija je omogućena po zadanoj postavci.
Keyboard Errors	Omogućuje vam da omogućite ili onemogućite prijavu pogreški tipkovnice prilikom pokretanja računala. Opcija <b>Enable Keyboard Error Detection</b> (Omogući detekciju pogreške tipkovnice) odabrana je po zadanoj postavci.
Fast Boot	<p>Ova opcija može ubrzati postupak podizanja tako da zaobiđete neke korake u kompatibilnosti:</p> <ul style="list-style-type: none"> <li>● Minimalno - sustav se brže podiže, osim ako BIOS nije ažuriran, memorija promijenjena ili prethodni POST nije dovršen.</li> <li>● Potpuno - sustav ne preskače nijedan korak u postupku podizanja.</li> <li>● Automatski - omogućuje operativnom sustavu da kontrolira ovu postavku (ovo funkcionira samo kad operativni sustav podržava jednostavno podizanje).</li> </ul> <p>Ova opcija je postavljena na <b>Potpuno</b> po zadanoj postavci.</p>
Extend BIOS POST Time	<p>Ova opcija omogućuje stvaranje dodatne odgode prije podizanja sustava.</p> <ul style="list-style-type: none"> <li>● <b>0 seconds</b> (0 sekundi; zadano)</li> <li>● 5 seconds (5 sekunda)</li> <li>● 10 sekunda</li> </ul>
Full Screen Logo	Ova opcija omogućuje logotip preko cijelog zaslona ako vaša slika odgovara razlučivosti zaslona. Opcija Enable Full Screen Logo (Omogući logotip preko cijelog zaslona) nije odabrana prema zadanoj postavci.
Warnings and Errors	<p>Ova opcija omogućuje pauziranje postupka podizanja samo kad se otkriju upozorenja ili pogreške. Odaberite jednu od opcija:</p> <ul style="list-style-type: none"> <li>● <b>Prompt on Warnings and Errors</b> (Upiti za upozorenja i greške; zadano)</li> <li>● Nastavi na upozorenja</li> <li>● Nastavi na upozorenja i pogreške</li> </ul>

## Upravlјivost

**Tablica 27. Upravlјivost**

Mogućnost	Opis
USB provision	Prema zadanim postavkama ova opcija nije odabrana.
MEBx Hotkey	Ova opcija je odabrana po zadanoj postavci.



## Podrška virtualizaciji

Tablica 28. Virtualization Support (Podrška virtualizaciji)

Mogućnost	Opis
Virtualization	Ova opcija određuje može li Virtual Machine Monitor (VMM) iskoristiti dodatne hardverske mogućnosti koje omogućuje tehnologija Intel Virtualization. <ul style="list-style-type: none"><li>• <b>Enable Intel Virtualization Technology (Omogući tehnologiju Intel Virtualization)</b></li></ul> Prema zadanim postavkama ova je opcija omogućena.
VT for Direct I/O	Omogućuje ili onemogućuje da Virtual Machine Monitor (VMM) koristi dodatne hardverske mogućnosti koje omogućuje tehnologija Intel Virtualization za izravni U/I. <ul style="list-style-type: none"><li>• <b>Enable VT for Direct I/O (Omogući VT za izravni U/I)</b></li></ul> Prema zadanim postavkama ova je opcija omogućena.

## Opcije bežičnog povezivanja

Tablica 29. Wireless (Bežično)

Mogućnost	Opis
Wireless Device Enable	Omogućuje vam da omogućite ili onemogućite unutarnje bežične uređaje. Opcije su: <ul style="list-style-type: none"><li>• <b>WLAN/WiGig</b></li><li>• <b>Bluetooth</b></li></ul> Sve opcije su prema zadanom omogućene.

## Maintenance (Održavanje)

Tablica 30. Maintenance (Održavanje)

Mogućnost	Opis
Service Tag	Prikazuje servisnu oznaku vašeg računala.
Asset Tag	Omogućuje vam da izradite oznaku sustava računala ako oznaka računala još nije postavljena. Ova opcija nije postavljena po zadanoj postavci.
SERR Messages	Kontrolira mehanizam SERR poruke. Prema zadanim postavkama ova je opcija omogućena. Neke grafičke kartice zahtijevaju da se onemogući mehanizam SERR poruke.
BIOS Downgrade	Omogućuje vraćanje prethodnih revizija firmvera sustava. <ul style="list-style-type: none"><li>• <b>Dozvoli vraćanje starije verzije BIOS-a</b></li></ul> Prema zadanim postavkama ova je opcija omogućena.
Bios Recovery	<b>BIOS Recovery from Hard Drive</b> (Oporavak BIOS-a s tvrdog pogona) – ova opcija omogućena je po zadanoj postavci. Omogućuje vam da oporavite oštećeni BIOS iz datoteke za oporavak na tvrdom pogonu ili vanjskom USB ključu. <b>BIOS Auto-Recovery</b> (Automatski oporavak BIOS-a) – omogućuje automatski oporavak BIOS-a.
Datum prvog uključivanja	Omogućuje vam postavljanje datuma vlasništva. Opcija <b>Set Ownership Date</b> (Postavi datum vlasništva) nije zadano omogućena.

## Dnevnicí sustava

Tablica 31. System Logs (Dnevnicí sustava)

Mogućnost	Opis
BIOS events	Omogućuje vam da pregledate i izbrišete događaje POST testa programa za podizanje sustava (BIOS).

## Napredna konfiguracija

Tablica 32. Napredna konfiguracija

Mogućnost	Opis
ASPM	Omogućuje postavljanje ASPM razine. <ul style="list-style-type: none"><li>• Auto (Automatski) (zadano) - postoji uspostava veze između uređaja i PCI Express sabirnice kako bi se utvrdio najbolji način ASPM koji uređaj podržava</li><li>• Disabled (Onemogućeno) - ASPM upravljanje napajanje cijelo je vrijeme isključeno</li><li>• L1 Only (Samo L1) - ASPM upravljanje napajanjem postavljeno je da koristi L1</li></ul>

## Ažuriranje BIOS-a

### Ažuriranje BIOS-a u sustavu Windows

**OPREZ:** Ako BitLocker nije zaustavljen prije ažuriranja BIOS-a, sljedeći put kad ponovo pokrenete sustav on neće prepoznati ključ BitLockera. Tada će od vas biti zatraženo da unesete ključ za oporavak da biste nastavili i sustav će to tražiti prilikom svakog ponovnog pokretanja sustava. Ako ne znate ključ za oporavak, to može dovesti do gubitka podataka ili nepotrebne ponovne instalacije operativnog sustava. Više informacija o ovoj temi potražite u članku iz Baze znanja: <https://www.dell.com/support/article/sln153694>

1. Idite na [www.dell.com/support](http://www.dell.com/support).
2. Kliknite **Product support** (Podrška za proizvod). Kliknite **Search support** (Pretraži podršku) i upišite servisnu oznaku računala i kliknite **Search** (Pretraži).

**NAPOMENA:** Ako nemate servisnu oznaku, koristite funkciju SupportAssist za automatsko identificiranje svojeg računala. Također možete upotrijebiti ID proizvoda ili ručno potražiti model računala.

3. Kliknite **Drivers & Downloads** (Upravljački programi i preuzimanja). Proširite **Find drivers** (Pronađi upravljačke programe).
4. Odaberite operacijski sustav koji je instaliran na vašem računalu.
5. Na padajućem popisu **Category** (Kategorija) odaberite **BIOS**.
6. Odaberite najnoviju verziju BIOS-a i kliknite **Download** da biste preuzeli datoteku BIOS-a za svoje računalo.
7. Po završetku preuzimanja pretražite mapu gdje ste spremili datoteku BIOS ažuriranja.
8. Dva puta kliknite ikonu datoteke za ažuriranje BIOS-a i slijedite upute na zaslonu.  
Za više pojedinosti pogledajte članak baze znanja pod oznakom 000124211 na adresi [www.dell.com/support](http://www.dell.com/support).

### Ažuriranje BIOS-a u okruženjima Linux i Ubuntu

Da biste ažurirali BIOS računala na kojem je instaliran Linux ili Ubuntu, pogledajte članak baze znanja pod oznakom 000131486 na adresi [www.dell.com/support](http://www.dell.com/support).

### Ažuriranje BIOS-a pomoću USB pogona u sustavu Windows

**OPREZ:** Ako BitLocker nije zaustavljen prije ažuriranja BIOS-a, sljedeći put kad ponovo pokrenete sustav on neće prepoznati ključ BitLockera. Tada će od vas biti zatraženo da unesete ključ za oporavak da biste nastavili i sustav će

**to tražiti prilikom svakog ponovnog pokretanja sustava. Ako ne znate ključ za oporavak, to može dovesti do gubitka podataka ili nepotrebne ponovne instalacije operativnog sustava. Više informacija o ovoj temi potražite u članku iz Baze znanja: <https://www.dell.com/support/article/sln153694>**

1. Slijedite postupak od 1. do 6. koraka u poglavlju [Ažuriranje BIOS-a u sustavu Windows](#) kako biste preuzeli datoteku najnovijeg programa za postavljanje BIOS-a.
2. Izradite USB pogon za podizanje sustava. Za više pojedinosti pogledajte članak baze znanja pod oznakom [000145519](#) na adresi [www.dell.com/support](http://www.dell.com/support).
3. Kopirajte program za postavljanje BIOS-a na USB pogon za podizanje sustava.
4. Priključite USB pogon za podizanje sustava na računalo kojem je potrebno ažuriranje BIOS-a.
5. Ponovno pokrenite računalo i pritisnite **F12**.
6. Odaberite USB pogon iz **jednokratnog izbornika za podizanje sustava**.
7. Unesite naziv programa za postavljanje BIOS-a i pritisnite **Enter**.  
Pojavit će se **BIOS Update Utility**.
8. Za dovršetak ažuriranja BIOS-a slijedite upute na zaslonu.

## Ažuriranje BIOS-a iz jednokratnog izbornika F12 za pokretanje sustava.

Ažurirajte BIOS računala pomoću .exe datoteke za ažuriranje BIOS-a kopirane na FAT32 USB pogon i podignite sustav iz jednokratnog izbornika F12 za pokretanje sustava.

**OPREZ:** Ako BitLocker nije zaustavljen prije ažuriranja BIOS-a, sljedeći put kad ponovo pokrenete sustav on neće prepoznati ključ BitLockera. Tada će od vas biti zatraženo da unesete ključ za oporavak da biste nastavili i sustav će to tražiti prilikom svakog ponovnog pokretanja sustava. Ako ne znate ključ za oporavak, to može dovesti do gubitka podataka ili nepotrebne ponovne instalacije operativnog sustava. Više informacija o ovoj temi potražite u članku iz Baze znanja: <https://www.dell.com/support/article/sln153694>

### Ažuriranje BIOS-a

Datoteku za ažuriranje BIOS-a možete pokrenuti iz sustava Windows s USB pogona za pokretanje sustava ili možete ažurirati BIOS iz jednokratnog izbornika F12 za pokretanje računala.

Većina Dell računala izrađenih nakon 2012. godine ima tu mogućnost i to možete provjeriti podizanjem sustava iz jednokratnog izbornika F12 za podizanje sustava gdje ćete vidjeti imate li BIOS FLASH UPDATE kao mogućnost u izborniku za podizanje računala. Ako ta mogućnost postoji, tada BIOS podržava mogućnost ažuriranja BIOS-a.

**NAPOMENA:** Samo računala koja imaju opciju BIOS Flash Update u jednokratnom izborniku F12 za podizanje sustava mogu koristiti tu funkciju.

### Ažuriranje iz jednokratnog izbornika za podizanje sustava

Ako BIOS želite ažurirati iz jednokratnog izbornika F12 za podizanje sustava, trebat će vam sljedeće:

- USB pogon formatiran u FAT32 datotečni sustav (modul ne mora imati mogućnost pokretanja sustava)
- Izvršna datoteka BIOS-a koju možete preuzeti na web lokaciji za Dell podršku i kopirati ju u osnovnu mapu USB pogona
- AC adapter napajanja koji je priključen na računalo
- Ispravnu bateriju računala za ažuriranje BIOS-a

Provedite sljedeći postupak za ažuriranje BIOS-a osvježavanjem iz izbornika F12:

**OPREZ:** Nemojte isključivati računalo rijekom postupka ažuriranja BIOS-a. Ako isključite računalo, računalo se možda neće podići.

1. U isključenom stanju umetnite USB pogon na kojeg ste kopirali datoteku za ažuriranje u USB priključak računala.
2. Uključite računalo i pritisnite tipku F12 za pristup jednokratnom izborniku za podizanje, mišem ili tipkama sa strelicom označite BIOS Update i zatim pritisnite Enter.  
Prikazuje se izbornik za ažuriranje BIOS-a.
3. Kliknite **Flash from file**.
4. Odaberite vanjski USB uređaj.
5. Odaberite datoteku i dvokliknite ciljnu datoteku za ažuriranje, a zatim kliknite **Submit**.
6. Kliknite **Update BIOS**. Računalo će se ponovno pokrenuti kako bi ažuriralo BIOS.

7. Računalo će se ponovno pokrenuti nakon završetka ažuriranja BIOS-a.

## Zaporka sustava i postavljanja

Tablica 33. Zaporka sustava i postavljanja

Vrsta zaporkе	Opis
Zaporka sustava	Zaporka koju morate upisati za prijavu u sustav.
Zaporka za postavljanje	Zaporka koju morate unijeti za pristup i vršenje promjena u postavkama BIOS-a računala.

Možete izraditi zaporku sustava i zaporku za postavljanje kako biste osigurali računalo.

 **OPREZ:** Značajka zaporkе omogućuje osnovnu razinu sigurnosti za podatke na vašem računalu.

 **OPREZ:** Svatko može pristupiti podacima koji su spremjeni na vašem računalu ako nisu zaključani i ako su ostavljeni bez nadzora.

 **NAPOMENA:** Značajka Zaporka sustava i postavljanja je onemogućena.

## Dodjeljivanje zaporkе za postavljanje sustava

Možete dodijeliti novu **System or Admin Password (Zaporku sustava ili administratora)** samo kad je status **Not Set (Nije postavljeno)**.

Za ulaz u program za postavljanje sustava pritisnite F12 odmah nakon uključivanja ili ponovnog podizanja sustava.

- U zaslonu **BIOS sustava** ili **Program za postavljanje sustava**, odaberite **Sigurnost** i pritisnite Enter. Prikazuje se zaslon **Sigurnost**.
- Odaberite **Zaporka sustava/administratora** i izradite zaporku u polju **Unos nove zaporkе**. Koristite sljedeće upute za pridruživanje zaporkе sustava:
  - Zaporka može imati da 32 znamenke.
  - Bar jedan specijalni znak: ! " # \$ % & ' ( ) \* + , - . / : ; < = > ? @ [ \ ] ^ \_ ` { | }
  - Brojevi 0–9.
  - Velika slova A–Z.
  - Mala slova a–z.
- Upišite zaporku sustava koju ste ranije unijeli u polje **Confirm new password (Potvrdi novu zaporku)** i kliknite na **OK (U redu)**.
- Pritisnite Esc i sačuvajte promjene iz skočne poruke.
- Pritisnite Y za spremanje promjena. Računalo će se ponovo pokrenuti.

## Brisanje ili promjena postojeće zaporkе postavljanja sustava

Provjerite je li **Status zaporkе** Otključana (u postavkama sustava) prije nego što pokušate izbrisati ili promijeniti postojeću zaporku sustava i/ili postavljanja. Ne možete izbrisati ili promijeniti postojeću zaporku sustava ili postavljanja ako je **Password Status (status zaporkе)** Locked (Zaključana).

Za ulaz u program za postavljanje sustava pritisnite F12 odmah nakon uključivanja ili ponovnog podizanja sustava.

- U zaslonu **BIOS sustava** ili **Program za postavljanje sustava**, odaberite **Sigurnost sustava** i pritisnite Enter. Prikazuje se zaslon **Sigurnost sustava**.
- U zaslonu **System Security (Sigurnost sustava)** potvrdite da je **Password Status (Status zaporkе) Unlocked (Otključano)**.
- Odaberite **Zaporka sustava**, ažurirajte ili izbrišite postojeću zaporku sustava i pritisnite Enter ili Tab.
- Odaberite **Zaporka za postavljanje**, ažurirajte ili izbrišite postojeću zaporku za postavljanje i pritisnite Enter ili Tab.

 **NAPOMENA:** Ako promijenite zaporku sustava i/ili postavljanja, ponovno unesite novu zaporku na upit. Ako izbrišete zaporku sustava i/ili postavljanja, potvrdite brisanje na upit.

5. Pritisnite Esc i poruka od vas traži da spremite promjene.
6. Pritisnite Y za spremanje promjena i izlaz iz programa za postavljanje sustava.  
Računalo će se ponovo pokrenuti.

## Brisanje zaporki BIOS-a (Postavljanje sustava) i sustava

Za brisanje lozinki sustava ili BIOS-a, obratite se Dell tehničkoj podršci kako je navedeno na [www.dell.com/contactdell](http://www.dell.com/contactdell).

 **NAPOMENA:** Za informacije o ponovnom postavljanju sustava Windows ili lozinki aplikacija provjerite popratnu dokumentaciju sustava Windows ili aplikacije.

U ovom su poglavlju navedeni podržani operativni sustavi i upute za instalaciju upravljačkih programa.

**Teme:**

- Preuzimanje upravljačkih programa

## Preuzimanje upravljačkih programa

1. Uključite stolno računalo.
2. Idite na **Dell.com/support**.
3. Kliknite **Product Support** (Podrška proizvodu), upišite servisnu oznaku stolnog računala i kliknite **Submit** (Pošalji).

 **NAPOMENA:** Ako nemate servisnu oznaku, koristite funkciju automatskog otkrivanja ili ručno pretražite za svoj model stolnog računala.

4. Kliknite na **Drivers and Downloads (Upravljački programi i preuzimanje)**.
5. Odaberite operativni sustav koji je instaliran na stolnom računalu.
6. Pomaknite se prema dolje na stranici i odaberite upravljački program za instalaciju.
7. Kliknite **Download File** (Preuzmi datoteku) za preuzimanje upravljačkog programa na stolno računalo.
8. Po završetku preuzimanja, navigirajte do mape gdje ste spremili datoteku upravljačkog programa.
9. Dva puta kliknite ikonu datoteke upravljačkog programa i slijedite upute na zaslonu.

## Upravljački programi za uređaje sustava

Provjerite jesu li upravljački programi uređaja sustava već instalirani na sustavu.

- System devices
  - ACPI Fan
  - ACPI Fan
  - ACPI Fan
  - ACPI Fan
  - ACPI Fan
  - ACPI Fixed Feature Button
  - ACPI Power Button
  - ACPI Processor Aggregator
  - ACPI Thermal Zone
  - Composite Bus Enumerator
  - Dell Diag Control Device
  - Dell System Analyzer Control Device
  - Dell Watchdog Timer
  - High Definition Audio Controller
  - High precision event timer
  - Intel(R) 300 Series Chipset Family LPC Controller (Q370) - A306
  - Intel(R) Gaussian Mixture Model - 1911
  - Intel(R) Host Bridge/DRAM Registers - 3EC2
  - Intel(R) Management Engine Interface
  - Intel(R) Power Engine Plug-in
  - Intel(R) Serial IO GPIO Host Controller - INT3450
  - Intel(R) Serial IO I2C Host Controller - A368
  - Intel(R) SMBus - A323
  - Intel(R) SPI (flash) Controller - A324
  - Intel(R) Thermal Subsystem - A379
  - Microsoft ACPI-Compliant System
  - Microsoft System Management BIOS Driver
  - Microsoft UEFI-Compliant System
  - Microsoft Virtual Drive Enumerator
  - Microsoft Windows Management Interface for ACPI
  - Microsoft Windows Management Interface for ACPI
  - Microsoft Windows Management Interface for ACPI
  - Microsoft Windows Management Interface for ACPI
  - Microsoft Windows Management Interface for ACPI
  - NDIS Virtual Network Adapter Enumerator
  - Numeric data processor
  - PCI Express Root Complex
  - PCI standard RAM Controller
  - Plug and Play Software Device Enumerator

## Upravljački program za Serial IO

Provjerite jesu li instalirani upravljački programi za podlogu osjetljivu na dodir, IC kameru i tipkovnicu.

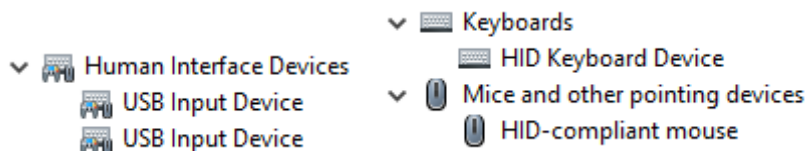

Slika 1. Upravljački program za Serial IO

## Sigurnosni upravljački programi

Provjerite jesu li sigurnosni upravljački programi već ugrađeni u sustavu.

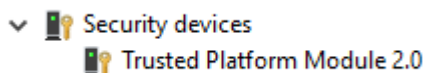

## Upravljački programi za USB

Provjerite jesu li upravljački programi za USB već instalirani na računalu.

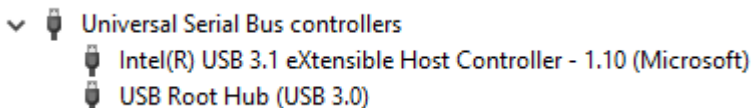

## Upravljački programi za mrežni adapter

Provjerite jesu li upravljački programi za mrežni adapter već instalirani na sustavu.

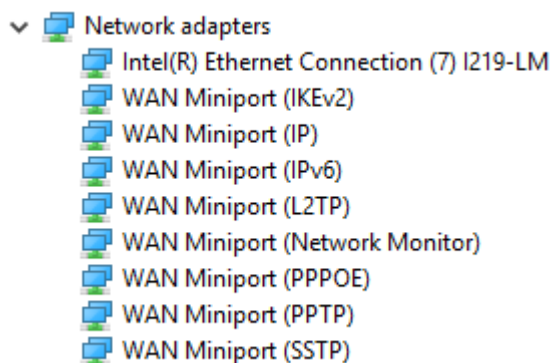

## Realtek Audio

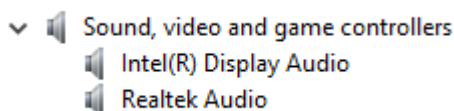

Provjerite jesu li upravljački programi za zvuk već instalirani na računalo.





## Kontroler pohrane

Provjerite jesu li upravljački programi za kontroler pohrane već instalirani na sustavu.

- ▼  Storage controllers
  -  Intel(R) Chipset SATA/PCIe RST Premium Controller
  -  Microsoft Storage Spaces Controller

# Dobivanje pomoći

## Teme:

- Kontaktiranje tvrtke Dell

## Kontaktiranje tvrtke Dell

 **NAPOMENA:** Ako nemate aktivnu vezu s internetom, podatke za kontakt možete naći na računu kojeg ste dobili prilikom kupnje proizvoda, otpremnici, računu ili katalogu proizvoda tvrtke Dell.

Tvrtka Dell pruža nekoliko opcija za podršku i uslugu kojima možete pristupiti putem interneta ili telefona. Njihova dostupnost ovisi o državi i proizvodu, stoga neke usluge možda neće biti dostupne u vašoj regiji. Ako se želite obratiti tvrtki Dell u vezi prodaje, tehničke podrške ili problema oko korisničke podrške:

1. Idite na **Dell.com/support**.
2. Odaberite kategoriju podrške.
3. Odaberite vašu zemlju ili regiju iz padajućeg izbornika **Choose a Country/Region (Odaberite zemlju/regiju)** koji se nalazi na dnu stranice.
4. Odaberite odgovarajući uslugu ili vezu za podršku na temelju vaših potreba.