

الطراز OptiPlex 7060 البرجي

دليل الإعداد ومواصفات



الملاحظات والتنبيهات والتحذيرات

ملاحظة: تشير كلمة "ملاحظة" إلى معلومات هامة تساعدك على تحقيق أقصى استفادة من المنتج الخاص بك.

تنبيه: تشير كلمة "تنبيه" إلى احتمال حدوث تلف بالأجهزة أو فقد للبيانات وتُعلمك بكيفية تجنب المشكلة.

تحذير: تشير كلمة "تحذير" إلى احتمال حدوث تلف بالملكات أو وقوع إصابة شخصية أو الوفاة.

جدول المحتويات

5 فصل 1: إعداد جهاز الكمبيوتر الخاص بك

8 فصل 2: الهيكل

8..... منظر أمامي.....

9..... منظر خلفي.....

10..... فصل 3: مواصفات النظام

10..... مجموعة الشرائح.....

10..... المعالج.....

11..... الذاكرة.....

11..... التخزين.....

12..... مجموعات وحدات التخزين.....

12..... الصوت.....

13..... الفيديو.....

13..... الاتصالات.....

14..... المنافذ والموصلات.....

14..... موصلات لوحة النظام.....

14..... نظام التشغيل.....

15..... إمداد الطاقة.....

15..... المواصفات المادية.....

15..... المواصفات.....

16..... فصل 4: إعداد النظام

16..... نظرة عامة على نظام الإدخال والإخراج الأساسي (BIOS).....

16..... الدخول إلى برنامج إعداد BIOS.....

16..... مفاتيح التنقل.....

17..... قائمه تمهيد لمره واحده.....

17..... خيارات إعداد النظام.....

17..... خيارات عامة.....

18..... معلومات النظام.....

19..... خيارات شاشة الفيديو.....

19..... الأمان.....

20..... خيارات التمهيد الآمن.....

21..... خيارات ملحقات حماية برامج Intel.....

21..... الأداء.....

22..... إدارة الطاقة.....

22..... سلوك الاختبار الذاتي عند بدء التشغيل (POST).....

23..... سهولة الإدارة.....

23..... دعم المحاكاة الافتراضية.....

23..... خيارات الاتصال اللاسلكي.....

24..... الصيانة.....

24..... سجلات النظام.....

24..... التهيئة المتقدمة.....

24..... تحديث نظام الإدخال والإخراج الأساسي (BIOS).....

24	تحديث نظام الإدخال والإخراج الأساسي (BIOS) في Windows
25	تحديث نظام الإدخال والإخراج الأساسي (BIOS) باستخدام محرك أقراص عبر منفذ USB في Windows
25	تحديث نظام الإدخال والإخراج الأساسي (BIOS) في نظام التشغيل Linux و Ubuntu
25	تحديث BIOS من قائمة التمهيد لمرة واحدة باستخدام F12
26	كلمة مرور النظام والضبط
26	تعيين كلمة مرور لإعداد النظام
26	حذف أو تغيير كلمة مرور موجودة خاصة بالنظام
27	مسح كلمتي مرور BIOS (إعداد النظام) والنظام

28 فصل 5: البرامج

28	أنظمة التشغيل المدعومة
28	تنزيل برامج تشغيل
28	برامج تشغيل أجهزة النظام
29	برنامج تشغيل وحدة الإدخال/الإخراج التسلسلية
30	برامج تشغيل الأمان
30	برامج تشغيل USB
30	برامج تشغيل مهايئات الشبكة
30	Realtek Audio
31	وحدة تحكم في التخزين

32 فصل 6: الحصول على المساعدة

32	الاتصال بشركة Dell
----	--------------------

إعداد جهاز الكمبيوتر الخاص بك

1. قم بتوصيل لوحة المفاتيح والماوس.

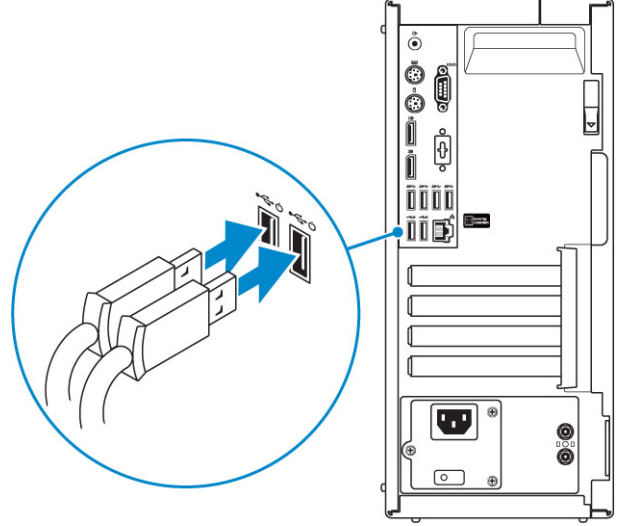

2. اتصل بشبكتك باستخدام كابل أو اتصل بشبكة لاسلكية.

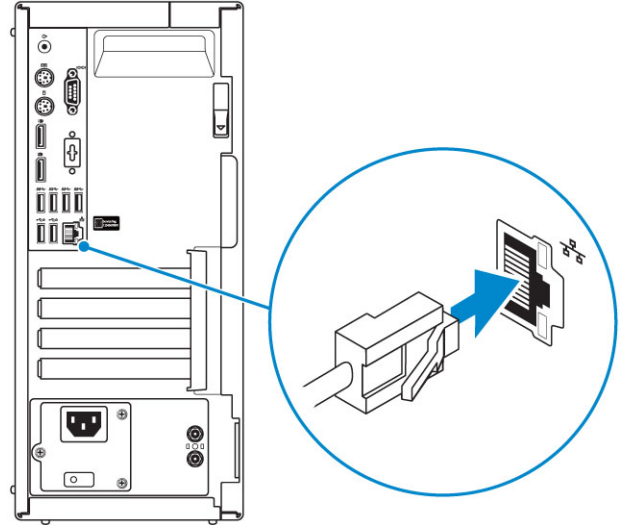

3. قم بتوصيل الشاشة.

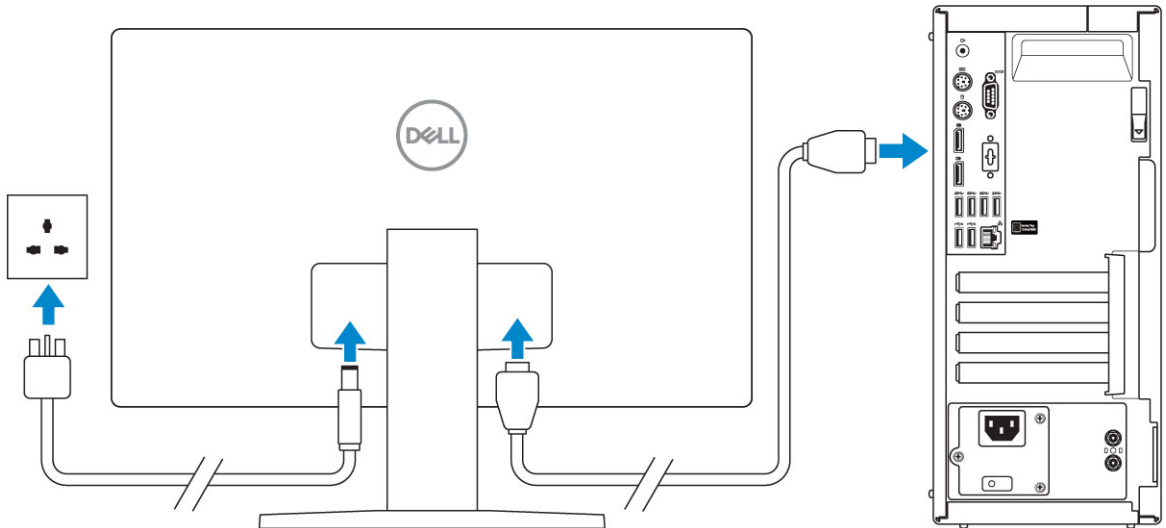

ملاحظة: إذا طلبت شراء الكمبيوتر مع بطاقة رسومات منفصلة، فإنه تتم تغطية منفذ HDMI والشاشة الموجودين في اللوحة الخلفية للكمبيوتر. قم بتوصيل الشاشة ببطاقة الرسومات المنفصلة.

4. قم بتوصيل كابل التيار.

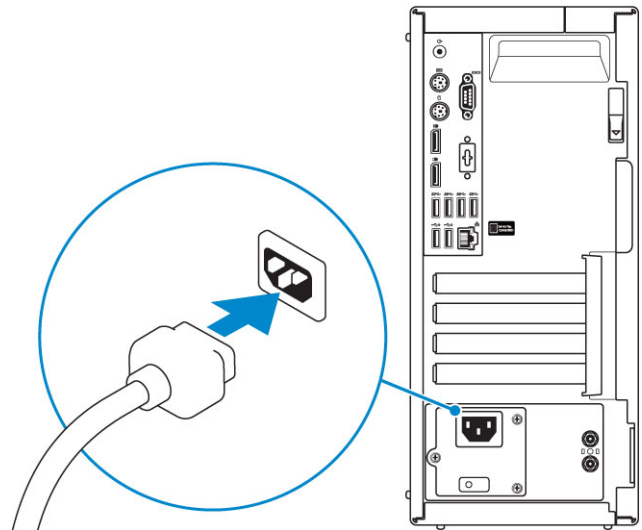

5. اضغط على زر التيار.

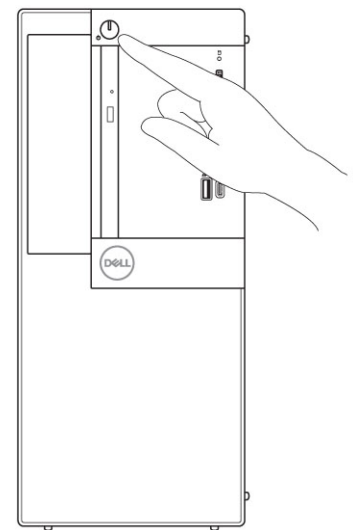

6. اتبع الإرشادات التي تظهر على الشاشة لإتمام عملية إعداد Windows:
a. اتصل بشبكة.

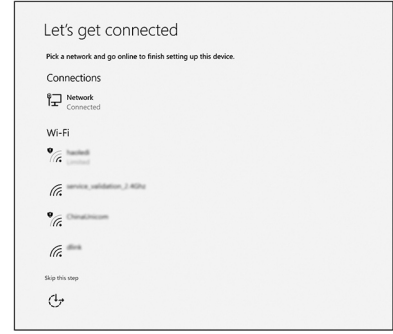

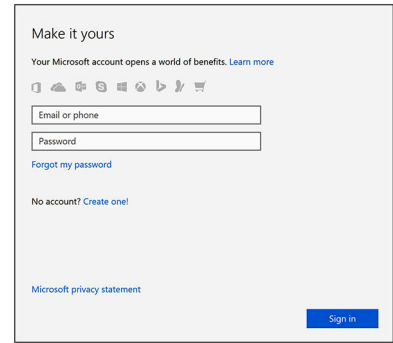

b. قم بتسجيل الدخول إلى حساب Microsoft أو إنشاء حساب جديد.

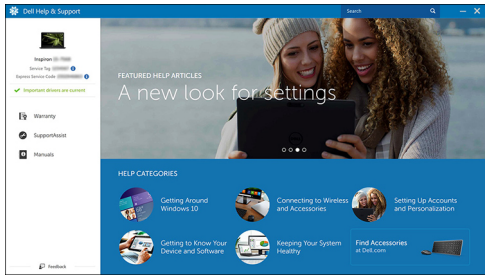

7. حدد موقع تطبيقات Dell.

جدول 1. تحديد موقع تطبيقات Dell

<p>قم بتسجيل جهاز الكمبيوتر الخاص بك</p>	
<p>المساعدة والدعم من Dell</p> 	
<p>SupportAssist — فحص وتحديث جهاز الكمبيوتر الخاص بك</p>	

الهيكل

يوضح هذا الفصل مناظر متعددة للهيكل إلى جانب المنافذ والموصلات، كما يوضح مجموعات مفاتيح التشغيل السريع FN. **الموضوعات:**

- منظر أمامي
- منظر خلفي

منظر أمامي

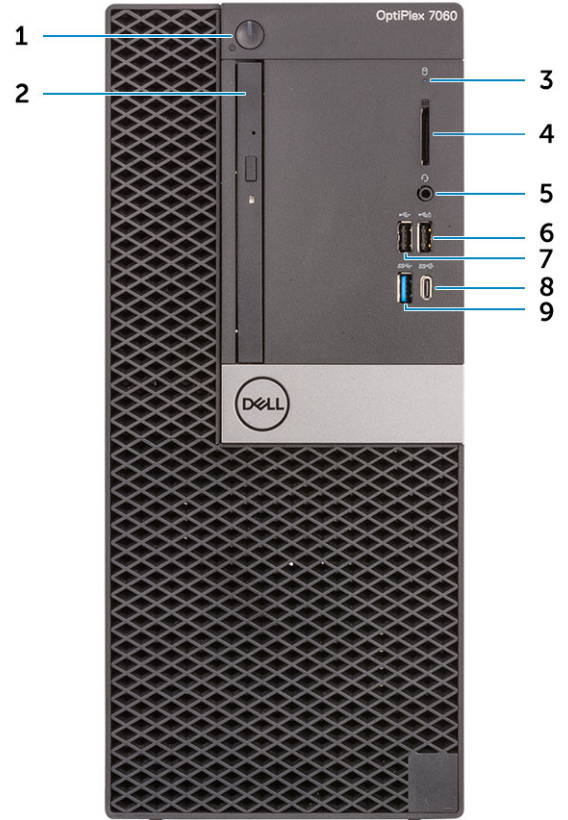

- | | |
|--|---|
| 1. زر التشغيل ومصباح الطاقة | 2. محرك الأقراص الضوئية (اختياري) |
| 3. مصباح نشاط محرك الأقراص الثابتة | 4. قارئ بطاقة الذاكرة (اختياري) |
| 5. منفذ سماعة الرأس/مقبس الصوت العالمي | 6. منفذ USB 2.0 مزود بميزة PowerShare (تدعم إمكانية شحن البطارية) |
| 7. منفذ USB 2.0 | 8. منفذ USB 3.1 من الجيل الثاني من النوع C مزود بميزة PowerShare |
| 9. منفذ USB 3.1 من الجيل الأول | |

منظر خلفي

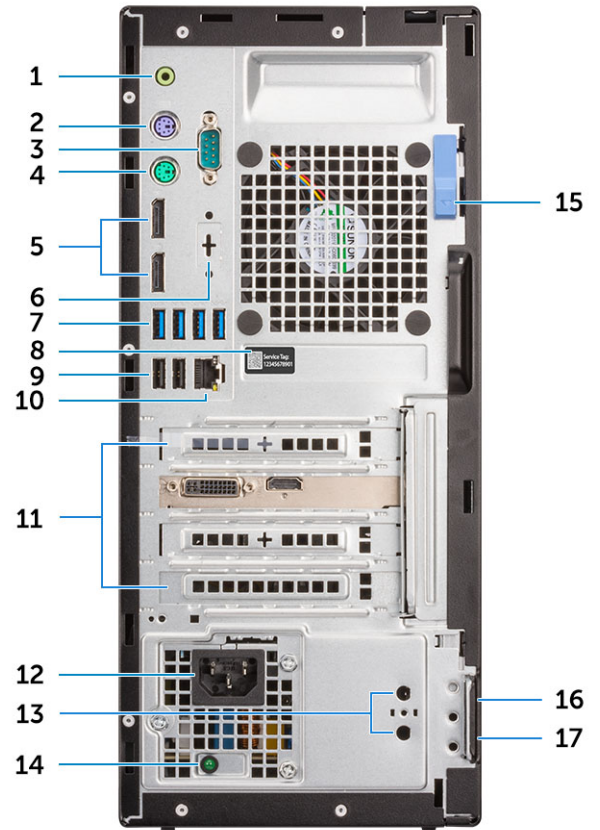

- | | |
|---|---|
| 1. منفذ خرج الخط | 2. منفذ PS/2 للوحة المفاتيح |
| 3. منفذ تسلسلي | 4. منفذ PS/2 للماوس |
| 5. منافذ DisplayPort (عدد 2) | 6. منفذ DisplayPort/HDMI 2.0b/VGA/USB من النوع C بأوضاع بديلة (اختياري) |
| 7. منافذ USB 3.1 من الجيل الأول (عدد 4) | 8. رمز الخدمة |
| 9. منافذ USB 2.0 (عدد 2) — تدعم التشغيل الذكي | 10. منفذ الشبكة |
| 11. فتحات بطاقة التوسعة (4) | 12. منفذ موصل التيار |
| 13. موصلات الهوائي الخارجية (عدد 2) (اختياريان) | 14. مصباح تشخيصي لمصدر التيار |
| 15. مزلاج التحرير | 16. فتحة كبل الأمان Kensington |
| 17. حلقة القفل | |

مواصفات النظام

ملاحظة: قد تختلف العروض باختلاف المنطقة. المواصفات التالية هي تلك المطلوب بمقتضى القانون شحنها مع الكمبيوتر. لمزيد من المعلومات حول تهيئة الكمبيوتر الخاص بك، انتقل إلى **التعليمات والدعم** في نظام التشغيل Windows وحدد خيار عرض المعلومات المتعلقة بالكمبيوتر لديك.

الموضوعات:

- مجموعة الشرائح
- المعالج
- الذاكرة
- التخزين
- مجموعات وحدات التخزين
- الصوت
- الفيديو
- الاتصالات
- المنافذ والموصلات
- موصلات لوحة النظام
- نظام التشغيل
- إمداد الطاقة
- المواصفات المادية
- المواصفات

مجموعة الشرائح

جدول 2. مواصفات مجموعة الشرائح

النوع	Intel Q370
الذاكرة الثابتة في مجموعة الشرائح	نعم
SPI (الواجهة الطرفية التسلسلية) التي تدعم تهيئة BIOS	256 ميجابايت (32 ميجابايت) موجودة في SPI_FLASH بمجموعة الشرائح
الوحدة النمطية للنظام الأساسي الموثوق به (وحدة TPM منفصلة ممكنة)	24 كيلوبايت موجودة في وحدة TPM 2.0 بمجموعة الشرائح
الوحدة النمطية للنظام الأساسي الموثوق به للبرامج الثابتة (TPM) (وحدة TPM منفصلة معطلة)	متوفرة في بلدان محددة
ذاكرة EEPROM لبطاقة واجهة شبكة (NIC)	مواصفات بطاقة LOM مضمنة داخل ذاكرة EEPROM مزودة ببطاقة LOM تدعم تقنية e-fuse

المعالج

المنتجات ذات المعيار العالمي هي مجموعة فرعية من منتجات Dell المعممة التي تتم إدارتها لمعرفة مدى توافر عمليات النقل ومزامنتها على المستوى العالمي. وهي تكفل توافر النظام الأساسي نفسه للشراء على الصعيد العالمي. الأمر الذي يسمح للعملاء بتقليل عدد التهيئات التي تتم إدارتها في جميع أنحاء العالم، وبالتالي تقليل التكاليف. كما أنها تتيح للشركات إمكانية تطبيق معايير تقنية المعلومات العالمية من خلال تثبيت تهيئات محددة للمنتجات على مستوى العالم. ستتاح المعالجات التالية ذات المعيار العالمي الموضحة أدناه لعملاء Dell.

ملاحظة: أرقام المعالجات ليست مقياساً للأداء. توافر المعالج عرضة للتغيير وقد يختلف باختلاف المنطقة/البلد.

جدول 3. مواصفات المعالج

النوع	بطاقة رسومات UMA
Intel Core i3-8100 (4 مراكز/6 ميجابايت/4 سنون/3.6 جيجاهرتز/65 وات)	Intel UHD Graphics 630

جدول 3. مواصفات المعالج (يتبع)

النوع	بطاقة رسومات UMA
Intel Core i3-8300 (4 مراكز / 8 ميجابايت / 4 سنون / 3.7 جيجاهرتز / 65 وات)	Intel UHD Graphics 630
Intel Core i5-8400 (6 مراكز / 9 ميجابايت / 6 سنون / حتى 4.0 جيجاهرتز / 65 وات)	Intel UHD Graphics 630
Intel Core i5-8500 (6 مراكز / 9 ميجابايت / 6 سنون / حتى 4.1 جيجاهرتز / 65 وات)	Intel UHD Graphics 630
Intel Core i5-8600 (6 مراكز / 9 ميجابايت / 6 سنون / حتى 4.3 جيجاهرتز / 65 وات)	Intel UHD Graphics 630
Intel Core i7-8700 (6 مراكز / 12 ميجابايت / 12 سنون / حتى 4.6 جيجاهرتز / 65 وات)	Intel UHD Graphics 630

الذاكرة

جدول 4. مواصفات الذاكرة

الحد الأدنى لتكوين الذاكرة	4 جيجابايت
الحد الأقصى لتكوين الذاكرة	64 جيجابايت
عدد الفتحات	4 وحدات ذاكرة UDIMM
أقصى سعة ذاكرة مدعومة في كل فتحة	16 جيجابايت
خيارات الذاكرة	<ul style="list-style-type: none"> ● 4 جيجابايت - 4 × 1 جيجابايت ● 8 جيجابايت - 8 × 1 جيجابايت ● 8 جيجابايت - 4 × 2 جيجابايت ● 16 جيجابايت - 8 × 2 جيجابايت ● 16 جيجابايت - 16 × 1 جيجابايت ● 32 جيجابايت - 16 × 2 جيجابايت ● 32 جيجابايت - 8 × 4 جيجابايت ● 64 جيجابايت - 16 × 4 جيجابايت
النوع	ذاكرة DDR4 DRAM لا تعمل بنظام تصحيح الأخطاء (ECC)
السرعة	ذاكرة سرعتها 2666 ميجاهرتز تعمل بسرعة 2400 ميجاهرتز على معالجات i3

التخزين

جدول 5. مواصفات وحدة التخزين

النوع	عامل نموذج	الواجهة	السعة
محرك أقراص ثابت (SSD)	M.2 2280	<ul style="list-style-type: none"> ● SATA AHCI، بمعدل نقل بيانات يصل إلى 6 جيجابايت في الثانية ● NVME عبر فتحة 3 PCIe بسرعة x4، بمعدل نقل بيانات يصل إلى 32 جيجابايت في الثانية 	حتى 2 تيرابايت
محرك أقراص ثابتة (HDD)	2.5 بوصة و 3.5 بوصة	SATA AHCI، بمعدل نقل بيانات يصل إلى 6 جيجابايت في الثانية	سعة تصل إلى 2 تيرابايت بسرعة 5400/7200 لفة في الدقيقة
محرك أقراص ثابتة ذاتي التشفير (SED) (HDD) بمواصفات Opal	واحد مقاس 2.5 بوصة	SATA AHCI، بمعدل نقل بيانات يصل إلى 6 جيجابايت في الثانية	2.5 بوصة سعة 500 جيجابايت بسرعة 7200 لفة في الدقيقة

جدول 5. مواصفات وحدة التخزين (بتبع)

النوع	عامل نموذج	الواجهة	السعة
محرك أقراص هجين مزود بذاكرة مصنوعة من مكونات صلبة	واحد مقاس 2.5 بوصة	SATA AHCI، بمعدل نقل بيانات يصل إلى 6 جيجابايت في الثانية	2.5 بوصة سعة 1 تيرابايت بسرعة 5400 لفة في الدقيقة
محرك أقراص ضوئية	1 قليل السمك	SATA AHCI، بمعدل نقل بيانات يصل إلى 6 جيجابايت في الثانية	
ذاكرة بتقنية Intel Optane من	M.2		16 جيجابايت

مجموعات وحدات التخزين

جدول 6. مجموعات وحدات التخزين

محرك الأقراص الأساسي/محرك أقراص التمهيد	محرك الأقراص الثانوي
محرك الأقراص M.2	
محرك الأقراص M.2	محرك أقراص ثابتة (HDD) مقاس 2.5 بوصة
محرك الأقراص M.2	محرك أقراص ثابتة (HDD) مقاس 3.5 بوصات
محرك أقراص ثابتة (HDD) مقاس 2.5 بوصة	
محرك أقراص ثابتة (HDD) مقاس 2.5 بوصة	محرك أقراص ثابتة (HDD) مقاس 2.5 بوصة
محرك أقراص ثابتة (HDD) مقاس 3.5 بوصات	محرك أقراص ثابتة (HDD) مقاس 2.5 بوصة
محرك أقراص ثابتة (HDD) مقاس 3.5 بوصات	
محرك أقراص ثابتة (HDD) مقاس 2.5 بوصة مع ذاكرة بتقنية Intel Optane من	
محرك أقراص ثابتة (HDD) مقاس 2.5 بوصة مع ذاكرة بتقنية Intel Optane من	محرك أقراص ثابتة (HDD) مقاس 2.5 بوصة
محرك أقراص ثابتة (HDD) مقاس 3.5 بوصات مع ذاكرة بتقنية Intel Optane من	محرك أقراص ثابتة (HDD) مقاس 2.5 بوصة
محرك أقراص ثابتة (HDD) مقاس 3.5 بوصات مع ذاكرة بتقنية Intel Optane من	محرك أقراص ثابتة (HDD) مقاس 2.5 بوصة

الصوت

جدول 7. مواصفات الصوت

وحدة التحكم	Realtek ALC3234
النوع	المدمجة
مكبرات الصوت	مكبر صوت داخلي (أحادي)
الواجهة	<ul style="list-style-type: none"> ● مجهات صوت AC511 (اختياري) ● مكبرات صوت خارجية AC411 (اختياري) ● مكبرات صوت استريو AX210CR بعبء منفذ USB (اختياري) من Dell ● سماعة رأس استريو/ميكروفون متعدد الوظائف
مضخم مكبر صوت داخلي	2 وات (طراز RMS) لكل قناة

الفيديو

جدول 8. الفيديو

وحدة التحكم	النوع	الاعتماد على وحدة المعالجة المركزية (CPU)	نوع ذاكرة الرسومات	السعة	دعم الشاشة الخارجية	الحد الأقصى للدقة
Intel UHD Graphics 630	UMA	معالج Intel Core Processor i3/i5/7 من الجيل الثامن	الدمجة	ذاكرة النظام المشتركة	منفذ الشاشة HDMI 1.4	VGA: بدقة 2048 × 1536 بكسل وبسرعة 60 هرتز HDMI: بدقة 1920 × 1080 بكسل وبسرعة 60 هرتز DP: بدقة مقدارها 4196 × 2160 بكسل وبسرعة مقدارها 60 هرتز
AMD Radeon R5 430	منفصلة	غير متاح	GDDR5	2 جيجابايت	منفذًا DP 1.2	1 شاشة عرض بدقة 4K وبسرعة 60 هرتز
NVIDIA GeForce GT 730	منفصلة	غير متاح	GDDR5	2 جيجابايت	3 شاشات من خلال 1 أو 2 من منافذ DP من الإصدار 1.2	1 شاشة عرض بدقة 3840 × 2160 بكسل وبسرعة 60 هرتز
AMD Radeon RX 550	منفصلة	غير متاح	GDDR5	4 جيجابايت	DP 1.4 اثنتان mDP 1.4	1 شاشة عرض بدقة 5K وبسرعة 60 هرتز . 3 شاشات عرض بدقة 4K وبسرعة 60 هرتز
Dual AMD Radeon R5 430	منفصلة	غير متاح	GDDR5	2 جيجابايت	منفذًا DP 1.2	1 شاشة عرض بدقة 4K وبسرعة 60 هرتز
NVIDIA GeForce GTX 1050	منفصلة	غير متاح	GDDR5	4 جيجابايت	5 باستخدام 2 أو 3 من منافذ DP 1.4	1 شاشة عرض بدقة 8K وبسرعة 60 هرتز . 2 شاشات عرض بدقة 4K وبسرعة 60 هرتز
Dual AMD Radeon RX 550	منفصلة	غير متاح	GDDR5	4 جيجابايت	DP 1.4 اثنتان mDP 1.4	1 شاشة عرض بدقة 5K وبسرعة 60 هرتز . 3 شاشات عرض بدقة 4K وبسرعة 60 هرتز

الاتصالات

جدول 9. الاتصالات

مهايئ الشبكة	شبكة محلية (LAN) إيثرنت طراز Intel i219-LM بسرعة 10/100/1000 جيجابايت (تدعم التنبيه عن بُعد وواجهة PXE و"تقنية الإدارة النشطة" من Intel)
الاتصال اللاسلكي	<ul style="list-style-type: none"> شبكة لاسلكية ثنائية النطاقات طراز QCA61x4A بمواصفات 802.11ac تدعم هوائيين للإرسال وهوائيين للاستقبال ومستخدمين متعددين ووحدات إدخال وإخراج متعددة (MU-MIMO) + تقنية Bluetooth 4.2 شبكة لاسلكية ثنائية النطاقات طراز Intel AC 9560 بمواصفات 802.11ac تدعم Wi-Fi ومستخدمين متعددين ووحدات إدخال وإخراج متعددة (MU-MIMO) + تقنية Bluetooth 5

المنافذ والموصلات

جدول 10. المنافذ والموصلات

قارئ بطاقة الذاكرة	قارئ بطاقة ذاكرة SD 4.0 — اختياري
USB	<ul style="list-style-type: none"> ● منفذ USB 3.1 واحد من النوع C من الجيل الثاني مزود بتقنية PowerShare (أمامي) ● منفذ USB 3.1 واحد من الجيل الأول (أمامي) ● منفذ USB 2.0 (أحدهما مزود بتقنية PowerShare، يدعم إمكانية شحن البطارية) (أماميان) ● أربعة منافذ USB 3.1 من الجيل الأول (خلفية) ● منفذ USB 2.0 (يدعمان ميزة "التشغيل الذكي") (خلفيان)
الأمان	فتحة كابل الأمان Kensington
الصوت	<ul style="list-style-type: none"> ● منفذ سماعة رأس/مقيس صوت عالمي واحد (أمامي) ● منفذ خرج خط واحد (خلفي)
الفيديو	<ul style="list-style-type: none"> ● منفذ DisplayPort (خلفيان) ● منفذ DisplayPort/HDMI 2.0b/VGA/USB من النوع C بأوضاع بديلة (اختياري) (خلفي)
مهايئ الشبكة	موصل RJ-45 واحد (بسرعة 10/100/1000 جيجابت)
المنفذ التسلسلي	منفذ تسلسلي واحد (اختياري) (خلفي)

موصلات لوحة النظام

جدول 11. موصلات لوحة النظام

M.2 موصلات	<ul style="list-style-type: none"> ● 2230/2280 - 1 ● 2230 - 1 (مؤمّن بمفتاح لدعم شبكة WiFi مدمجة أو منفصلة، يدعم تقنية CNVi أو USB2.0/PCIe من Intel)
موصل ATA تسلسلي (SATA)	4 (منفذ واحد من الجيل الثاني لمحرك الأقراص الضوئية (ODD) وباقي المنافذ تدعم الجيل الثالث)
فتحة PCIe بسرعة X16	
فتحة PCIe بسرعة X1	1
فتحة PCI	1
فتحة PCIe بسرعة X16 (متصلة سلكيًا بسرعة x4)	1

نظام التشغيل

جدول 12. نظام التشغيل

أنظمة التشغيل المدعومة	<ul style="list-style-type: none"> ● نظام التشغيل Windows 10 Home (إصدار 64 بت) ● نظام التشغيل Windows 10 Pro (إصدار 64 بت) ● نظام التشغيل Windows 10 Pro National Academic (إصدار 64 بت) ● نظام التشغيل Windows 10 Home National Academic (إصدار 64 بت) ● نظام التشغيل Ubuntu 16.04 SP1 LTS (إصدار 64 بت) ● نظام التشغيل Neokylin v6.0 SP4 (الصين فقط)
------------------------	---

إمداد الطاقة

جدول 13. إمداد الطاقة

فولتية الإدخال	من 90 إلى 264 فولت من التيار المتردد
تيار الإدخال (الحد الأقصى)	4.2 أمبير
القدرة الكهربائية بالوات	<ul style="list-style-type: none">• 460 وات حاصلة على التصنيف البرونزي• 260 وات حاصلة على التصنيف البلاتيني• 360 وات حاصلة على التصنيف الذهبي وفقاً لقانون الكهرباء الكندي (CEC) التابع لـ IEC

المواصفات المادية

جدول 14. الأبعاد الفعلية للنظام

حجم الهيكل (لتر)	14.77
وزن الهيكل (كيلوجرام / رطل)	17.49/7.93

جدول 15. أبعاد الهيكل

الارتفاع (سنتيمتر / بوصة)	13.8/35
العرض (سنتيمتر / بوصة)	6.10/15.40
العمق (سنتيمتر / بوصة)	10.80/27.40
الوزن أثناء الشحن (كيلوجرام / رطل - يتضمن مواد التغليف)	20.96/9.43

جدول 16. معلمات التغليف

الارتفاع (سنتيمتر / بوصة)	13.19/33.50
العرض (سنتيمتر / بوصة)	19.40/49.40
العمق (سنتيمتر / بوصة)	15.50/39.40

المواصفات

❶ ملاحظة: لمزيد من التفاصيل حول الميزات البيئية لدى Dell، يرجى الانتقال إلى قسم "السمات البيئية". راجع منطقتك لمعرفة مدى توفر المنتج.

جدول 17. المواصفات

وحدة إمداد بالتيار موفرة للطاقة	قياسي
شهادة برونزية بقدرة تفوق 80 وات	نعم
شهادة بلاتينية بقدرة تفوق 80 وات	نعم
مواد تغليف قابلة لإعادة التدوير	نعم
مواد تغليف متعددة الوحدات	اختياري، الولايات المتحدة فقط

إعداد النظام

يتيح لك إعداد النظام إمكانية إدارة أجهزة الكمبيوتر المكتبي وتخصيص خيارات مستوى نظام الإدخال والإخراج الأساسي (BIOS). من إعداد النظام، يمكنك:

- تغيير ضبط NVRAM بعد إضافة المكونات أو إزالتها
- عرض تكوين مكونات النظام
- تمكين أو تعطيل الأجهزة المتكاملة
- تعيين الأداء وعتبات إدارة الطاقة
- إدارة أمان الكمبيوتر

الموضوعات:

- نظرة عامة على نظام الإدخال والإخراج الأساسي (BIOS)
- الدخول إلى برنامج إعداد BIOS
- مفاتيح التنقل
- قائمه تمهيد لمره واحده
- خيارات إعداد النظام
- تحديث نظام الإدخال والإخراج الأساسي (BIOS)
- كلمة مرور النظام والضبط
- مسح كلمتي مرور BIOS (إعداد النظام) والنظام

نظرة عامة على نظام الإدخال والإخراج الأساسي (BIOS)

يقوم BIOS بإدارة تدفق البيانات بين نظام تشغيل جهاز الكمبيوتر والأجهزة المتصلة به مثل القرص الثابت ومهايئ الفيديو ولوحة المفاتيح والماوس والطابعة.

الدخول إلى برنامج إعداد BIOS

قم بتشغيل (أو إعادة تشغيل) جهاز الكمبيوتر الخاص بك واضغط على F2 على الفور.

مفاتيح التنقل

ⓘ **ملاحظة:** بالنسبة لمعظم خيارات إعداد النظام، فإن التغييرات التي تقوم بها يتم تسجيلها ولكن لا تسري حتى تعيد تشغيل النظام.

جدول 18. مفاتيح التنقل

المفاتيح	التنقل
السهم لأعلى	ينتقل إلى الحقل السابق.
السهم لأسفل	ينتقل إلى الحقل التالي.
Enter	يتيح لك إمكانية تحديد قيمة في الحقل المحدد (في حالة تطبيقه) أو اتباع الارتباط الموجود في الحقل.
شريط المسافة	تتيح توسيع أو طي قائمة منسدلة، في حالة استخدامها.
علامة التبويب	تنقل إلى منطقة التركيز التالية. ⓘ ملاحظة: بالنسبة لمستعرض الرسومات القياسية فقط.
Esc	لانتقال إلى الصفحة السابقة حتى تعرض الشاشة الرئيسية. يؤدي الضغط على المفتاح Esc في الشاشة الرئيسية إلى عرض رسالة تطالبك بحفظ أي تغييرات غير محفوظة وإعادة تشغيل النظام.

قائمة تمهيد لمره واحده

للدخول إلى قائمة التمهيد لمره واحدة، قم بتشغيل جهاز الكمبيوتر الخاص بك، ثم اضغط على F12 فوراً.

ملاحظة: يوصى بإيقاف تشغيل جهاز الكمبيوتر إذا كان قيد التشغيل.

تعرض قائمة التمهيد التي تظهر لمره واحدة الأجهزة التي يمكنك التمهيد منها متضمنة خيار التشخيص. خيارات قائمة التمهيد هي:

- محرك الأقراص القابلة للإزالة (في حالة توفره)
- محرك أقراص STXXXX (في حالة توفره)
- **ملاحظة:** يشير XXX إلى رقم محرك أقراص SATA.
- محرك أقراص ضوئية (في حالة توفره)
- محرك أقراص ثابتة SATA (في حالة توفره)
- التشخيصات

يعرض أيضاً تسلسل التمهيد الخيار الخاص بالوصول إلى شاشة ضبط النظام.

خيارات إعداد النظام

ملاحظة: بناءً على جهاز الكمبيوتر والأجهزة التي تم تركيبها، قد تظهر العناصر المدرجة في هذا القسم أو قد لا.

خيارات عامة

جدول 19. عام

الخيار	الوصف
معلومات النظام	<p>تعرض المعلومات التالية:</p> <ul style="list-style-type: none"> ● معلومات النظام: تعرض إصدار نظام الإسخال والإخراج الأساسي (BIOS)، ورمز الخدمة، ورمز الأصل، ورمز الملكية، وتاريخ الملكية، وتاريخ التصنيع، وكود الخدمة السريعة. ● معلومات الذاكرة: تعرض الذاكرة التي تم تركيبها، والذاكرة المتاحة، وسرعة الذاكرة، ووضع قنوات الذاكرة، وتقنية الذاكرة، وحجم وحدة الذاكرة DIMM 1، وحجم وحدة الذاكرة DIMM 2، وحجم وحدة الذاكرة DIMM 3، وحجم وحدة الذاكرة DIMM 4. ● معلومات PCI: تعرض SLOT1 وSLOT2 وSLOT3 وSLOT4 وSLOT5_M.2 وSLOT6_M.2. ● معلومات المعالج: تعرض نوع المعالج، وعدد القلوب، ومعرف المعالج، والساعة الحالية، والسرعة، والحد الأدنى لسرعة الساعة، والحد الأقصى لسرعة الساعة، وذاكرة التخزين المؤقت من المستوى الثاني للمعالج، وذاكرة التخزين المؤقت من المستوى الثالث للمعالج، و JHT Capable، والتقنية ذات 64 بت. ● معلومات الجهاز: تعرض SATA-0، وSLOT 4، وM.2 PCIe SSD-0، وعنوان MAC لبطاقة LOM، ووحدة التحكم في الفيديو، وجهاز Wi-Fi، وجهاز Bluetooth.
Boot Sequence	<p>يتيح لك إمكانية تحديد الترتيب الذي يحاول الكمبيوتر من خلاله العثور على نظام تشغيل من الأجهزة المحددة في هذه القائمة.</p> <ul style="list-style-type: none"> ● مدير تمهيد Windows ● بطاقة واجهة شبكة مدمجة (NIC) (الإصدار 4 من بروتوكول الإنترنت (IP)) ● بطاقة واجهة شبكة مدمجة (NIC) (الإصدار 6 من بروتوكول الإنترنت (IP))
Advanced Boot Options	<p>يتيح لك إمكانية تحديد الخيار "تمكين وحدات ذاكرة القراءة فقط (ROM) الاختيارية القديمة"، عند التواجد في وضع تشغيل UEFI. بشكل افتراضي، يتم تحديد هذا الخيار.</p> <ul style="list-style-type: none"> ● تمكين وحدات ذاكرة ROM للخيارات القديمة. الإعداد الافتراضي ● Enable Attempt Legacy Boot
UEFI Boot Path Security	<p>يتحكم هذا الخيار في مطالبة النظام للمستخدم بإدخال كلمة مرور المسؤول عند تمهيد مسار تمهيد UEFI من قائمة تمهيد F12 أم لا.</p> <ul style="list-style-type: none"> ● دائماً، باستثناء محرك الأقراص الثابتة الداخلي. الإعداد الافتراضي. الإعداد الافتراضي ● دائماً ● Never (أبداً)
Date/Time	<p>يتيح لك إمكانية ضبط إعدادات التاريخ والوقت. يتم تطبيق التغييرات في تاريخ ووقت النظام على الفور.</p>

معلومات النظام

جدول 20. تهيئة النظام

الخيار	الوصف
Integrated NIC	<p>يُتيح لك التحكم في وحدة التحكم في الشبكة المحلية (LAN) المدمجة. لا يتم تحديد الخيار "تمكين مجموعة الشبكة UEFI" بشكل افتراضي. الخيارات هي:</p> <ul style="list-style-type: none"> ● معطل ● ممكن ● ممكن مع PXE (الإعداد الافتراضي) <p>ملاحظة: بناءً على جهاز الكمبيوتر والأجهزة التي تم تركيبها، قد تظهر العناصر المدرجة في هذا القسم أو قد لا تظهر.</p>
منفذ تسلسلي	<p>يحدد كيفية عمل المنفذ التسلسلي المدمج.</p> <p>اختر واحدًا من الخيارات:</p> <ul style="list-style-type: none"> ● معطل ● COM1 (الإعداد الافتراضي) ● COM2 ● COM3 ● COM4
SATA Operation	<p>يسمح لك بتهيئة وضع تشغيل وحدة التحكم في محرك الأقراص الثابتة المدمجة.</p> <ul style="list-style-type: none"> ● معطل = تكون وحدات تحكم SATA مخفية ● AHCI = يتم تهيئة SATA لوضع AHCI ● RAID ON = تتم تهيئة SATA لدعم وضع RAID (محدد افتراضيًا)
Drives	<p>تتيح لك تمكين أو تعطيل محركات الأقراص العديدة الموجودة على اللوحة.</p> <ul style="list-style-type: none"> ● SATA-0 ● SATA-1 ● SATA-2 ● SATA-3 ● SATA-4 ● M.2 PCIe SSD-0
Smart Reporting	<p>يتحكم هذا الحقل في إعداد تقرير الأخطاء بمحرك الأقراص الثابتة لمحركات الأقراص المدمجة أثناء بدء تشغيل النظام. يتم تعطيل تمكين خيار تقارير SMART بشكل افتراضي.</p>
تهيئة منفذ USB	<p>تسمح لك بتمكين أو تعطيل وحدة تحكم USB المدمجة لـ:</p> <ul style="list-style-type: none"> ● Enable USB Boot Support (تمكين دعم تمهيد USB) ● تمكين منافذ USB الأمامية ● تمكين منافذ USB الخلفية <p>يتم تمكين جميع الخيارات بشكل افتراضي.</p>
Front USB Configuration	<p>تتيح لك تمكين أو تعطيل منافذ USB الأمامية. يتم تمكين جميع المنافذ بشكل افتراضي.</p>
Rear USB Configuration	<p>تتيح لك تمكين أو تعطيل منافذ USB الخلفية. يتم تمكين جميع المنافذ بشكل افتراضي.</p>
USB PowerShare	<p>يُتيح لك هذا الخيار إمكانية شحن الأجهزة الخارجية، مثل الهواتف المحمولة ومشغل الموسيقى. يتم تمكين هذا الخيار افتراضيًا.</p>
Audio	<p>يسمح لك هذا الخيار بتمكين أو تعطيل وحدة التحكم المدمجة. يتم تحديد الخيار تمكين الصوت بشكل افتراضي.</p> <ul style="list-style-type: none"> ● تمكين الميكروفون ● تمكين مكبر الصوت الداخلي <p>يتم تحديد كلا الخيارين بشكل افتراضي.</p>
صيانة مرشح الأتربة	<p>يسمح لك بتمكين أو تعطيل رسائل BIOS لصيانة مرشح الأتربة الاختياري المرغَّب في جهاز الكمبيوتر الخاص بك. سيعرض نظام الإدخال والإخراج الأساسي (BIOS) رسالة تذكير قبل التمهيد لتنظيف مرشح الأتربة أو لاستبداله استنادًا إلى الفاصل الزمني المعين.</p> <ul style="list-style-type: none"> ● معطل (الإعداد الافتراضي) ● 15 يومًا ● 30 يومًا ● 60 يومًا

جدول 20. تهيئة النظام (يتبع)

الخيار	الوصف
	<ul style="list-style-type: none"> 90 يومًا 120 يومًا 150 يومًا 180 يومًا
Miscellaneous Devices	<ul style="list-style-type: none"> تمكين البطاقة الرقمية (SD) الأمانة (الإعداد الافتراضي) تمكين فتحة بطاقة PCI (الإعداد الافتراضي) البطاقة الرقمية الأمانة SD وضع القراءة فقط للبطاقة الرقمية الأمانة (SD)

خيارات شاشة الفيديو

جدول 21. الفيديو

الخيار	الوصف
Primary Display	<p>يسمح لك بتحديد العرض الأساسي عند توفر العديد من وحدات التحكم في النظام.</p> <ul style="list-style-type: none"> تلقائي (الإعداد الافتراضي) بطاقات الرسومات Intel HD <p>ملاحظة: إذا لم تقم بتحديد الوضع Auto، سيكون جهاز الرسومات على اللوحة موجودًا وممكنًا.</p>

الأمان

جدول 22. الأمان

الخيار	الوصف
Strong Password	<p>يتيح لك هذا الخيار إمكانية تمكين أو تعطيل كلمات المرور القوية للنظام. الخيار معطل افتراضيًا.</p>
Password Configuration	<p>يتيح لك إمكانية التحكم في الحد الأدنى والأعلى لعدد الحروف المسموح بها لكلمة مرور المسؤول وكلمة مرور النظام. يتراوح نطاق الأحرف من 4 إلى 32.</p>
Password Bypass	<p>يتيح لك هذا الخيار إمكانية تجاوز كلمة مرور النظام (التمهيد) وأوامر كلمة مرور HDD الداخلية عند إعادة تشغيل النظام.</p> <ul style="list-style-type: none"> معطل — المطالبة دائمًا بإدخال كلمة مرور النظام ومحرك الأقراص الثابتة (HDD) الداخلي عند تعيينها. يتم تمكين هذا الخيار افتراضيًا. تجاوز إعادة التمهيد — يطالب بتجاوز كلمة المرور عند إعادة التشغيل (مرات إعادة التمهيد الدافئ). <p>ملاحظة: سيطلب النظام دومًا كلمتي المرور للنظام ومحرك الأقراص الثابتة الداخلي عند تشغيله من حالة إيقاف التشغيل (التشغيل من حالة الإيقاف). كما سيطلب دومًا كلمات المرور الموجودة على أي محركات أقراص ثابتة يتم تركيبها من خلال فتحات إضافة معيارية قد تكون متوفرة.</p>
Password Change	<p>يتيح لك هذا الخيار إمكانية تحديد السماح بإجراء تغييرات في النظام وكلمات مرور محرك الأقراص الثابتة عند تعيين كلمة مرور المسؤول.</p> <p>السماح بإجراء تغييرات باستخدام كلمات مرور أخرى غير المسؤول - يتم تمكين هذا الخيار افتراضيًا.</p>
UEFI Capsule Firmware Updates	<p>يتحكم هذا الخيار فيما إذا كان هذا النظام يسمح بتحديثات نظام الإدخال والإخراج الأساسي (BIOS) عبر حزم تحديث كبسولة UEFI أم لا. يتم تحديد هذا الخيار افتراضيًا. يؤدي تعطيل هذا الخيار إلى حظر تحديثات BIOS من خدمات مثل Microsoft Windows Update و Linux Vendor Firmware Service (LVFS).</p>
TPM 2.0 Security	<p>يتيح لك هذا الخيار التحكم فيما إذا كانت Trusted Platform Module (TPM) ظاهرة لنظام التشغيل. ظاهرة لنظام التشغيل.</p> <ul style="list-style-type: none"> تشغيل TPM (الإعداد الافتراضي) مسح PPI Bypass لأوامر التعطيل PPI Bypass لأوامر التعطيل PPI Bypass لأوامر المسح تمكين الشهادة (الإعداد الافتراضي) تمكين تخزين المفتاح (الإعداد الافتراضي)

جدول 22. الأمان (يتبع)

الخيار	الوصف
	<ul style="list-style-type: none"> SHA-256 (افتراضي) اختر واحدًا من الخيارات: معطل ممكّن (الإعداد الافتراضي)
Computrace	<p>يتيح لك هذا الحقل إمكانية تنشيط أو إلغاء تنشيط وصلة وحدة BIOS الخاصة بخدمة Computrace الاختيارية من Absolute Software. يعمل على تمكين أو تعطيل خدمة Computrace الاختيارية المصممة لإدارة الأصول.</p> <ul style="list-style-type: none"> إلغاء التنشيط (الإعداد الافتراضي) تعطيل تنشيط
Chassis Intrusion	<p>يتحكم هذا الحقل في ميزة الدخول إلى الهيكل.</p> <p>اختر أيًا من الخيارات التالية:</p> <ul style="list-style-type: none"> معطل (الإعداد الافتراضي) ممكّن On-Silent (تشغيل صامت)
OROM Keyboard Access	<ul style="list-style-type: none"> معطل ممكّن (الإعداد الافتراضي) تمكين مرة واحدة
Admin Setup Lockout	<p>يسمح لك بمنع المستخدمين من الدخول إلى الإعداد عند تعيين كلمة مرور المسؤول. هذا الخيار غير معين افتراضيًا.</p>
SMM Security Mitigation	<p>يسمح لك بتمكين أو تعطيل وسائل الحماية الإضافية من خلال UEFI SMM Security Mitigation. هذا الخيار غير معين افتراضيًا.</p>

خيارات التمهيد الآمن

جدول 23. التمهيد الآمن

الخيار	الوصف
Secure Boot Enable	<p>يتيح لك تمكين أو تعطيل ميزة التمهيد الآمن:</p> <ul style="list-style-type: none"> Secure Boot Enable <p>بشكل افتراضي، لا يكون هذا الخيار محددًا.</p>
Secure Boot Mode	<p>يسمح لك بتعديل سلوك "التمهيد الآمن" للسماح بتوقيعات برنامج تشغيل UEFI أو فرضها.</p> <ul style="list-style-type: none"> وضع منشور (الإعداد الافتراضي) وضع التدقيق
Expert key Management	<p>يتيح لك إمكانية إدارة قواعد بيانات مفتاح الأمان فقط إذا كان النظام في "الوضع المخصص". يتم تعطيل الخيار Enable Custom Mode (تمكين الوضع المخصص) بشكل افتراضي. الخيارات هي:</p> <ul style="list-style-type: none"> PK (الإعداد الافتراضي) KEK db dbx <p>في حالة قيامك بتمكين Custom Mode (الوضع المخصص)، تظهر الخيارات ذات الصلة بـ PK و KEK و db و dbx. الخيارات هي:</p> <ul style="list-style-type: none"> Save to File (حفظ إلى ملف) - لحفظ المفتاح إلى ملف محدد بواسطة المستخدم Replace from File (الاستبدال من ملف) - لاستبدال المفتاح الحالي بمفتاح من ملف محدد بواسطة المستخدم Append from File (الحاق من ملف) - يضيف مفتاحًا إلى قاعدة البيانات الحالية من ملف محدد بواسطة المستخدم Delete (حذف) - يحذف المفتاح المحدد Reset All Keys (إعادة تعيين جميع المفاتيح) - لإعادة التعيين إلى الإعدادات الافتراضية Delete All Keys (حذف جميع المفاتيح) - لحذف جميع المفاتيح <p>ملاحظة: في حالة تعطيل الوضع المخصص فإن جميع التغييرات التي يتم إجراؤها سيتم محوها وسيتم استعادة المفاتيح إلى الإعدادات الافتراضية.</p>

خيارات ملحقات حماية برامج Intel

جدول 24. ملحقات حماية برامج Intel

الخيار	الوصف
Intel SGX Enable	<p>يتيح لك هذا الحقل القدرة على توفير بيئة آمنة لتشغيل الكود/تخزين المعلومات الحساسة في سياق نظام التشغيل الرئيسي.</p> <p>انقر فوق أحد الخيارات التالية:</p> <ul style="list-style-type: none"> ● معطل ● ممكن ● تحكم بواسطة البرامج- الإعداد الافتراضي
Enclave Memory Size	<p>يعين هذا الخيار حجم الذاكرة الاحتياطية المخصصة لـ SGX.</p> <p>انقر فوق أحد الخيارات التالية:</p> <ul style="list-style-type: none"> ● 32 ميغابايت ● 64 ميغابايت ● 128 ميغابايت — الإعداد الافتراضي

الأداء

جدول 25. الأداء

الخيار	الوصف
Multi Core Support	<p>يحدد هذا الحقل ما إذا كان المعالج يتمتع بتمكين مركز واحد أو كل المراكز. يتحسن أداء بعض التطبيقات مع وجود مراكز إضافية.</p> <ul style="list-style-type: none"> ● الكل - الإعداد الافتراضي ● 1 ● 2 ● 3
Intel SpeedStep	<p>يتيح لك تمكين أو تعطيل وضع Intel SpeedStep للمعالج.</p> <ul style="list-style-type: none"> ● تمكين Intel SpeedStep <p>يتم تعيين هذا الخيار افتراضياً.</p>
C-States Control	<p>تتيح لك تمكين أو تعطيل حالات سكون المعالج الإضافية.</p> <ul style="list-style-type: none"> ● حالات C <p>يتم تعيين هذا الخيار افتراضياً.</p>
Intel TurboBoost	<p>يتيح لك تمكين وضع Intel TurboBoost للمعالج أو تعطيله.</p> <ul style="list-style-type: none"> ● تمكين Intel TurboBoost <p>يتم تعيين هذا الخيار افتراضياً.</p>
Hyper-Thread Control	<p>يتيح لك تمكين أو تعطيل HyperThreading في المعالج.</p> <ul style="list-style-type: none"> ● معطل ● ممكن- الإعداد الافتراضي

إدارة الطاقة

جدول 26. إدارة الطاقة

الخيار	الوصف
AC Recovery	يحدد كيفية استجابة النظام عند إعادة استخدام طاقة التيار المتردد (AC) بعد حدوث انقطاع في الطاقة. يمكنك ضبط AC Recovery (استعادة التيار المتردد) على: <ul style="list-style-type: none"> ● إيقاف التشغيل ● تشغيل الطاقة ● حالة الشحن الأخيرة يتم تعيين هذا الخيار على إيقاف التشغيل بشكل افتراضي.
Enable Intel Speed Shift Technology	يتيح لك تمكين أو تعطيل دعم "تقنية تغيير السرعة من Intel". يتم تعيين الخيار تمكين تقنية تغيير السرعة من Intel بشكل افتراضي.
Auto On Time	يضيء الوقت لتشغيل الكمبيوتر تلقائيًا. يتم حفظ الوقت بالتنسيق القياسي بنظام 12 ساعة (ساعة:دقائق:ثوانٍ). قم بتغيير وقت بدء التشغيل عن طريق كتابة القيم في حقل AM/PM (صباحًا/مساءً). ملاحظة: لا تعمل هذه الميزة في حالة إيقاف تشغيل الكمبيوتر باستخدام المفتاح الموجود على مشترك كهربائي أو جهاز للوقاية من الارتفاع المفاجئ في شدة التيار أو في حالة تعيين الخيار Auto Power (تشغيل تلقائي) على تعطيل .
Deep Sleep Control	يتيح لك إمكانية تحديد عناصر التحكم عند تمكين Deep Sleep. <ul style="list-style-type: none"> ● معطل (افتراضي) ● يتم تمكينه في S5 فقط ● Enabled in S4 and S5 (يتم تمكينه في S4 و S5)
Fan Control Override	لا يتم تعيين هذا الخيار افتراضيًا
USB Wake Support	يتيح لك هذا الخيار تمكين أجهزة USB لتنبية الكمبيوتر من وضع الاستعداد. يتم تحديد الخيار "تمكين دعم تنبيه USB" بشكل افتراضي
Wake on LAN/WWAN	يتيح هذا الخيار لجهاز الكمبيوتر بالتشغيل من حالة إيقاف التشغيل عند التشغيل بإشارة شبكة محلية (LAN) خاصة. تعمل هذه الميزة فقط عند توصيل الكمبيوتر بمصدر لطاقة التيار المتردد. <ul style="list-style-type: none"> ● تعطيل - لا يسمح بتشغيل النظام بواسطة إشارات LAN خاصة عندما يتلقى إشارة تنبيه من LAN أو شبكة LAN لاسلكية. ● LAN أو WLAN - تسمح بتشغيل النظام بواسطة إشارات LAN أو شبكة LAN لاسلكية خاصة. ● LAN فقط - يسمح بتشغيل النظام بواسطة إشارات LAN معينة. ● LAN مع تمهيد PXE - حزمة التنبيه المرسل إلى النظام في حالة S4 أو S5 تؤدي إلى تنبيه النظام والتمهيد على الفور إلى PXE. ● WLAN فقط - يسمح بتشغيل النظام بواسطة إشارات WLAN خاصة. يتم تعيين هذا الخيار على معطل بشكل افتراضي.
Block Sleep	يتيح لك إمكانية منع الدخول إلى السكون (حالة S3) في بيئة نظام التشغيل. يتم تعطيل هذا الخيار افتراضيًا.

سلوك الاختبار الذاتي عند بدء التشغيل (POST)

جدول 27. سلوك POST

الخيار	الوصف
Numlock LED	يتيح لك تمكين أو تعطيل ميزة NumLock عند بدء تشغيل الكمبيوتر. يتم تمكين هذا الخيار افتراضيًا.
Keyboard Errors	يتيح لك تمكين أو تعطيل الإبلاغ عن أخطاء لوحة المفاتيح عند بدء تشغيل الكمبيوتر. يتم تمكين الخيار تمكين اكتشاف أخطاء لوحة المفاتيح بشكل افتراضي.
Fast Boot	يمكن لهذا الخيار تسريع عملية التمهيد بواسطة تجاوز بعض من خطوات التوافق: <ul style="list-style-type: none"> ● الحد الأدنى — يقوم النظام بالتمهيد السريع ما لم يتم تحديث BIOS، أو تغيير الذاكرة، أو في حالة عدم اكتمال POST السابق. ● شامل — لا يتخطى النظام أي من الخطوات في عملية التمهيد. ● تلقائي — يسمح ذلك لنظام التشغيل بالتحكم في هذا الضبط (يعمل ذلك فقط عندما يدعم نظام التشغيل Simple Boot Flag). يتم تعيين هذا الخيار إلى شامل افتراضيًا.
Extend BIOS POST Time	ينشئ هذا الخيار مهلة تأخير إضافية قبل التمهيد. <ul style="list-style-type: none"> ● 0 ثانية (الإعداد الافتراضي) ● 5 seconds (5 ثوانٍ)

جدول 27. سلوك POST (يتبع)

الخيار	الوصف
	• 10 seconds (10 ثوان)
شعار ملء الشاشة	سيتم إيقاف هذا الخيار عرض شعار ملء الشاشة في حالة مطابقة صورتك لدقة الشاشة. لا يتم تعيين الخيار تمكين شعار ملء الشاشة بشكل افتراضي.
Warnings and Errors	يتسبب هذا الخيار في إيقاف عملية التمهيد مؤقتاً فقط عند اكتشاف تحذيرات أو أخطاء. اختر أيًا من الخيارات التالية: <ul style="list-style-type: none"> المطالبة في حالة التحذيرات والأخطاء (الإعداد الافتراضي) متابعة التحذيرات متابعة التحذيرات والأخطاء

سهولة الإدارة

جدول 28. سهولة الإدارة

الخيار	الوصف
توفير USB	بشكل افتراضي، لا يكون هذا الخيار محددًا.
MEBx Hotkey	يتم تحديد هذا الخيار افتراضياً.

دعم المحاكاة الافتراضية

جدول 29. دعم المحاكاة الافتراضية

الخيار	الوصف
Virtualization	يحدد هذا الخيار ما إذا كان بإمكان شاشة الجهاز الافتراضي (VMM) استخدام إمكانيات الأجهزة الإضافية التي تقدمها تقنية Intel Virtualization أم لا. <ul style="list-style-type: none"> تمكين تقنية المحاكاة الافتراضية من Intel يتم تعيين هذا الخيار افتراضياً.
VT for Direct I/O	يعمل على تمكين أو تعطيل شاشة الجهاز الافتراضي (VMM) عن الاستفادة من إمكانيات الأجهزة الإضافية التي توفرها تقنية Intel Virtualization للإدخال/الإخراج المباشر. <ul style="list-style-type: none"> تمكين المحاكاة الافتراضية للإدخال/الإخراج المباشر يتم تعيين هذا الخيار افتراضياً.

خيارات الاتصال اللاسلكي

جدول 30. الاتصال اللاسلكي

الخيار	الوصف
Wireless Device Enable	يتيح لك تمكين أو تعطيل الأجهزة اللاسلكية الداخلية. الخيارات هي: <ul style="list-style-type: none"> شبكة الاتصال المحلية اللاسلكية/WiGig Bluetooth يتم تمكين جميع الخيارات بشكل افتراضي.

الصيانة

جدول 31. الصيانة

الخيار	الوصف
Service Tag	يعرض رمز الخدمة الخاص بالكمبيوتر.
Asset Tag	يسمح لك بإنشاء علامة أصل للنظام في حالة عدم تعيين علامة أصل بالفعل. هذا الخيار غير معين افتراضيًا.
SERR Messages	تتحكم في آلية رسائل SERR. يتم تعيين هذا الخيار افتراضيًا. تتطلب بعض بطاقات الرسومات تعطيل آلية رسالة SERR.
BIOS Downgrade	يتيح لك تحديث الإصدارات السابقة من البرامج الثابتة للنظام. • تتيح إرجاع BIOS إلى إصدار سابق يتم تعيين هذا الخيار افتراضيًا.
Bios Recovery	استرداد BIOS من محرك الأقراص الثابتة — هذا الخيار معين بشكل افتراضي. يتيح لك استرداد BIOS التالف من ملف استرداد موجود على محرك الأقراص الثابتة أو مفتاح USB خارجي. استرداد تلقائي لـ BIOS - يتيح لك استرداد BIOS تلقائيًا.
First Power On Date	يتيح لك إمكانية تعيين تاريخ الملكية. لا يتم تعيين الخيار تعيين تاريخ الملكية بشكل افتراضي.

سجلات النظام

جدول 32. سجلات النظام

الخيار	الوصف
BIOS events	يتيح لك إمكانية عرض أحداث إعداد النظام (BIOS) POST ومسحها.

التهيئة المتقدمة

جدول 33. التهيئة المتقدمة

الخيار	الوصف
ASPM	يسمح لك بتعيين مستوى ASPM. • تلقائي (بشكل افتراضي) - هناك وحدة لتأكيد الاتصال بين الجهاز ومركز PCI Express لتحديد أفضل وضع ASPM يدعمه الجهاز • معطل - يتم إيقاف تشغيل ميزة إدارة طاقة ASPM في كل الأوقات • L1 فقط - يتم تعيين ميزة إدارة طاقة ASPM على استخدام L1

تحديث نظام الإدخال والإخراج الأساسي (BIOS)

تحديث نظام الإدخال والإخراج الأساسي (BIOS) في Windows

1. قم بالانتقال إلى www.dell.com/support.
2. انقر فوق دعم المنتج. في مربع بحث في الدعم، أدخل علامة الخدمة للكمبيوتر لديك، ثم انقر فوق بحث.
ملاحظة: إذا لم يكن لديك رمز الصيانة، فاستخدم ميزة SupportAssist لتعريف الكمبيوتر الخاص بك بشكل تلقائي. يمكنك أيضًا استخدام معرف المنتج أو التصفح يدويًا للوصول إلى طراز جهاز الكمبيوتر الخاص بك.
3. انقر فوق برامج التشغيل والتنزيلات. قم بتوسيع البحث في برامج التشغيل.
4. حدد نظام التشغيل المثبت على جهاز الكمبيوتر الخاص بك.
5. في قائمة الفئة المتسلسلة، حدد نظام الإدخال والإخراج الأساسي (BIOS).

6. حدد الإصدار الأحدث من نظام الإدخال والإخراج الأساسي (BIOS) وانقر فوق **Download** (تنزيل) لتنزيل ملف نظام الإدخال والإخراج الأساسي (BIOS) لجهاز الكمبيوتر الخاص بك.
 7. بعد اكتمال التنزيل، استعرض المجلد الذي حفظت ملف تحديث نظام الإدخال والإخراج الأساسي (BIOS) بداخله.
 8. انقر نقرًا مزدوجًا فوق رمز ملف تحديث BIOS واتبع التعليمات التي تظهر على الشاشة.
- لمزيد من المعلومات، راجع مقالة قاعدة المعرفة رقم 000124211 على موقع www.dell.com/support.

تحديث نظام الإدخال والإخراج الأساسي (BIOS) باستخدام محرك أقراص عبر منفذ USB في Windows

1. اتبع الإجراءات من الخطوة 1 إلى الخطوة 6 في تحديث نظام الإدخال والإخراج الأساسي (BIOS) في Windows لتنزيل أحدث ملف لبرنامج إعداد نظام الإدخال والإخراج الأساسي (BIOS).
2. أنشئ محرك أقراص USB قابل للتمهيد. لمزيد من المعلومات، راجع مقالة قاعدة المعرفة رقم 000145519 على موقع www.dell.com/support.
3. انسخ ملف برنامج إعداد نظام الإدخال/الإخراج الأساسي (BIOS) إلى محرك أقراص USB القابل للتمهيد.
4. قم بتوصيل محرك أقراص USB القابل للتمهيد بالكمبيوتر الذي يحتاج إلى تحديث نظام الإدخال/الإخراج الأساسي (BIOS).
5. أعد تشغيل جهاز الكمبيوتر واضغط على **F12**.
6. حدد محرك أقراص USB من قائمة التمهيد لمرة واحدة.
7. اكتب اسم ملف برنامج إعداد نظام الإدخال والإخراج الأساسي (BIOS)، ثم اضغط على **Enter**.
8. تظهر الأداة المساعدة لتحديث نظام الإدخال/الإخراج الأساسي (BIOS).
9. اتبع التعليمات الظاهرة على الشاشة لإتمام تحديث نظام الإدخال والإخراج الأساسي (BIOS).

تحديث نظام الإدخال والإخراج الأساسي (BIOS) في نظام التشغيل Ubuntu و Linux

لتحديث نظام الإدخال والإخراج الأساسي (BIOS) للنظام على جهاز كمبيوتر مثبت عليه نظام التشغيل Linux أو Ubuntu، راجع مقالة قاعدة المعارف 000131486 على موقع www.dell.com/support.

تحديث BIOS من قائمة التمهيد لمرة واحدة باستخدام F12

قم بتحديث نظام الإدخال والإخراج الأساسي (BIOS) بجهاز الكمبيوتر باستخدام ملف exe لتحديث نظام الإدخال والإخراج الأساسي (BIOS) المنسوخ إلى محرك USB بنظام FAT32 والتمهيد من قائمة التمهيد لمرة واحدة باستخدام زر F12.

تحديث نظام الإدخال والإخراج الأساسي (BIOS)

يمكنك تشغيل ملف تحديث نظام الإدخال والإخراج الأساسي (BIOS) من نظام التشغيل Windows باستخدام محرك USB القابل للتمهيد أو يمكنك أيضًا تحديث نظام الإدخال والإخراج الأساسي (BIOS) من قائمة التمهيد لمرة واحدة باستخدام زر F12 على الكمبيوتر.

تتوفر في معظم أجهزة الكمبيوتر من Dell المصممة بعد عام 2012 هذه الإمكانية، ويمكنك التأكد عن طريق تمهيد جهاز الكمبيوتر إلى قائمة التمهيد لمرة واحدة باستخدام زر F12 لمعرفة ما إذا كان BIOS FLASH UPDATE (تحديث ذاكرة فلاش نظام الإدخال والإخراج الأساسي (BIOS)) مدرجًا كخيار لتمهيد جهاز الكمبيوتر الخاص بك أم لا. إذا كان الخيار مدرجًا، فإن نظام الإدخال والإخراج الأساسي (BIOS) يدعم خيار تحديث نظام الإدخال والإخراج الأساسي (BIOS) هذا.

ملاحظة: ويمكن فقط لأجهزة الكمبيوتر المزودة بخيار BIOS FLASH UPDATE (تحديث ذاكرة فلاش نظام الإدخال والإخراج الأساسي (BIOS)) في قائمة التمهيد لمرة واحدة باستخدام زر F12 استخدام هذه الوظيفة.

التحديث من قائمة التمهيد لمرة واحدة

لتحديث نظام الإدخال والإخراج الأساسي (BIOS) من قائمة التمهيد لمرة واحدة باستخدام زر F12، يلزمك ما يلي:

- محرك USB منسق إلى نظام الملفات FAT32 (ليس بالضرورة أن يكون المفتاح قابلاً للتمهيد).
- ملف نظام الإدخال والإخراج الأساسي (BIOS) القابل للتنفيذ والذي قمت بتنزيله من موقع دعم Dell على الويب ونسخه إلى جذر محرك USB
- مهالي طاقة تيار متردد موصل بالكمبيوتر.
- بطارية تعمل خاصة بجهاز الكمبيوتر لتحديث نظام الإدخال والإخراج الأساسي (BIOS)

قم بإجراء الخطوات التالية لتنفيذ عملية تحديث فلاش نظام الإدخال والإخراج الأساسي (BIOS) من قائمة زر F12:

تنبيه: لا تقم بإيقاف تشغيل الكمبيوتر أثناء عملية تحديث نظام الإدخال والإخراج الأساسي (BIOS). قد لا يتم تمهيد جهاز الكمبيوتر في حالة إيقاف تشغيله.

1. من حالة إيقاف التشغيل، أدخل محرك USB حيث قمت بنسخ الفلاش إلى منفذ USB خاص بالكمبيوتر.
2. قم بتشغيل الكمبيوتر واضغط على مفتاح F12 للوصول إلى "قائمة التمهيد لمرة واحدة"، ثم مَرِّ "تحديث نظام الإدخال والإخراج الأساسي (BIOS)" باستخدام الماوس أو مفاتيح الأسهم، ثم اضغط على **Enter**.
3. يتم عرض قائمة تحديث نظام الإدخال والإخراج الأساسي (BIOS).
4. انقر فوق **تحديث من ملف**.

4. تحديد جهاز USB خارجي.
5. حدد الملف وانقر نقرًا مزدوجًا فوق ملف التحديث الهدف، ثم انقر فوق إرسال.
6. انقر فوق تحديث نظام الإدخال والإخراج الأساسي (BIOS). يقوم الكمبيوتر بتحديث نظام الإدخال والإخراج الأساسي (BIOS).
7. ستتم إعادة تشغيل جهاز الكمبيوتر بعد إتمام عملية تحديث نظام الإدخال والإخراج الأساسي (BIOS).

كلمة مرور النظام والضبط

جدول 34. كلمة مرور النظام والضبط

نوع كلمة المرور	الوصف
كلمة مرور النظام	كلمة المرور التي يجب عليك إدخالها لتسجيل الدخول إلى النظام.
كلمة مرور الضبط	كلمة المرور التي يجب عليك إدخالها للوصول إلى ضبط BIOS وإحداث تغيير فيها والخاصة بالكمبيوتر.

يمكنك إنشاء كلمة مرور النظام وكلمة مرور الضبط لتأمين الكمبيوتر.

تنبيه: توفر ميزات كلمة المرور مستوى رئيسي من الأمان للبيانات الموجودة على الكمبيوتر.

تنبيه: أي شخص يمكنه الوصول إلى البيانات المخزنة على الكمبيوتر في حالة عدم تأمينها وتركها غير مراقبة.

ملاحظة: تم تعطيل ميزة كلمة مرور النظام والإعداد.

تعيين كلمة مرور لإعداد النظام

يمكنك تخصيص كلمة مرور نظام جديدة فقط عندما تكون الحالة في وضع غير محددة.

للدخول إلى إعداد النظام، اضغط على F12 بعد التشغيل أو إعادة التمهيد مباشرةً.

1. في شاشة BIOS للنظام أو إعداد النظام، حدد الأمان واضغط على Enter. يتم عرض شاشة الأمان.

2. حدد كلمة مرور النظام وقم بإنشاء كلمة مرور في حقل أدخل كلمة المرور الجديدة.

استخدم الإرشادات التالية لتعيين كلمة مرور النظام:

- يمكن أن تتكون كلمة المرور ما يصل إلى 32 حرف.
- حرف خاص واحد على الأقل: ! " # \$ % & ' () * + , - . / : ; < = > ? [\] ^ _ ` { | } ~
- الأرقام من 0 إلى 9.
- حروف كبيرة من A إلى Z.
- حروف صغيرة من a إلى z.

3. اكتب كلمة مرور النظام التي أدخلتها سابقًا في حقل Confirm new password (تأكيد كلمة المرور الجديدة) واضغط على موافق.

4. اضغط على Esc واحفظ التغييرات وفقًا لما تطلبه الرسالة المنبثقة.

5. اضغط على Y لحفظ التغييرات.

تم إعادة تشغيل الكمبيوتر.

حذف أو تغيير كلمة مرور موجودة خاصة بالنظام

تأكد من أن حاله كلمه المرور غير مقله (في اعداد النظام) قبل ان تحاول حذف أو تغيير كلمه مرور النظام و/أو الاعداد الحالي. لا يمكنك حذف أو تغيير كلمه مرور النظام أو الضبط الحالية ، إذا كانت حاله كلمه المرور مقله.

للدخول إلى إعداد النظام، اضغط على F12 بعد التشغيل أو إعادة التمهيد مباشرةً.

1. في شاشة BIOS للنظام أو إعداد النظام، حدد حماية النظام واضغط على Enter. يتم عرض الشاشة تأمين النظام.

2. في الشاشة تأمين النظام تأكد أن حالة كلمة المرور غير مؤمنة.

3. حدد كلمة مرور النظام، وقم بتحديث أو حذف كلمة مرور النظام الموجودة، واضغط على Enter أو Tab.

4. حدد كلمة مرور الإعداد، وقم بتحديث أو حذف كلمة مرور الإعداد الموجودة، واضغط على Enter أو Tab.

ملاحظة: في حالة تغيير كلمة مرور النظام و/أو المسؤول، أعد إدخال كلمة المرور الجديدة عند المطالبة. إذا قمت بحذف كلمة مرور النظام و/أو الإعداد، فقم بتأكيد الحذف عند المطالبة.

5. اضغط على ESC وستظهر رسالة تطالبك بحفظ التغييرات.

6. اضغط على Y لحفظ التغييرات والخروج من ضبط النظام. تتم إعادة تشغيل الكمبيوتر.

مسح كلمتي مرور BIOS (إعداد النظام) والنظام

لمسح كلمة مرور النظام أو BIOS، اتصل بالدعم الفني من Dell كما هو موضح في www.dell.com/contactdell. **ملاحظة:** للحصول على معلومات حول كيفية إعادة تعيين كلمات المرور في نظام التشغيل Windows أو التطبيقات، ارجع إلى الوثائق المصاحبة لنظام التشغيل Windows أو التطبيق الذي تستخدمه.

البرامج

يوضح هذا الفصل بالتفصيل أنظمة التشغيل المدعومة إلى جانب إرشادات حول كيفية تثبيت برامج التشغيل.
الموضوعات:

- أنظمة التشغيل المدعومة
- تنزيل برامج تشغيل

أنظمة التشغيل المدعومة

جدول 35. أنظمة التشغيل المدعومة

الوصف	أنظمة التشغيل المدعومة
<ul style="list-style-type: none"> • Microsoft Windows 10 Home (إصدار 64 بت) • نظام التشغيل Microsoft Windows 10 Pro (إصدار 64 بت) • نظام التشغيل Microsoft Windows 10 Pro National Academic (إصدار 64 بت) • نظام التشغيل Microsoft Windows 10 Home National Academic (إصدار 64 بت) 	نظام التشغيل Windows
<ul style="list-style-type: none"> • نظام التشغيل Ubuntu 16.04 SP1 LTS (إصدار 64 بت) • نظام التشغيل Neokylin v6.0 SP4 (الصين فقط) 	أخرى

تنزيل برامج تشغيل

1. قم بتشغيل الكمبيوتر المكتبي.
2. اذهب إلى Dell.com/support.
3. انقر فوق **دعم المنتج**، وأدخل علامة الخدمة التي تخص الكمبيوتر المكتبي، ثم انقر فوق **إرسال**.
3. **ملاحظة:** إذا لم يكن لديك علامة خدمة، استخدم ميزة الكشف التلقائي أو ابحث يدويًا عن طراز الكمبيوتر المكتبي الخاص بك.
4. انقر على **Drivers and Downloads (برامج التشغيل والتنزيلات)**.
5. حدد نظام التشغيل المثبت على الكمبيوتر المكتبي.
6. مرّر الصفحة لأسفل وحدد برنامج التشغيل المطلوب تثبيته.
7. انقر فوق **تنزيل ملف** لتنزيل برنامج تشغيل الكمبيوتر المكتبي.
8. بعد اكتمال التنزيل، انتقل إلى المجلد الذي حفظت ملف برنامج التشغيل بداخله.
9. انقر نقرًا مزدوجًا على أيقونة ملف برنامج التشغيل واتبع التعليمات التي تظهر على الشاشة.







برامج تشغيل أجهزة النظام

تحقق مما إذا كانت برامج تشغيل أجهزة النظام مثبتة بالفعل في النظام أم لا.

- System devices
 - ACPI Fan
 - ACPI Fan
 - ACPI Fan
 - ACPI Fan
 - ACPI Fan
 - ACPI Fixed Feature Button
 - ACPI Power Button
 - ACPI Processor Aggregator
 - ACPI Thermal Zone
 - CannonLake LPC Controller (Q370) - A306
 - CannonLake PCI Express Root Port #4 - A33B
 - CannonLake PCI Express Root Port #6 - A33D
 - CannonLake SMBus - A323
 - CannonLake SPI (flash) Controller - A324
 - CannonLake Thermal Subsystem - A379
 - Composite Bus Enumerator
 - Dell Diag Control Device
 - Dell System Analyzer Control Device
 - High Definition Audio Controller
 - High precision event timer
 - Intel(R) Management Engine Interface
 - Intel(R) Power Engine Plug-in
 - Intel(R) Serial IO GPIO Host Controller - INT3450
 - Intel(R) Serial IO I2C Host Controller - A368
 - Intel(R) Xeon(R) E3 - 1200/1500 v5/6th Gen Intel(R) Core(TM) Gaussian Mixture Model - 1911
 - Microsoft ACPI-Compliant System
 - Microsoft System Management BIOS Driver
 - Microsoft UEFI-Compliant System
 - Microsoft Virtual Drive Enumerator
 - Microsoft Windows Management Interface for ACPI
 - Microsoft Windows Management Interface for ACPI
 - Microsoft Windows Management Interface for ACPI
 - Microsoft Windows Management Interface for ACPI
 - Microsoft Windows Management Interface for ACPI
 - Microsoft Windows Management Interface for ACPI
 - NDIS Virtual Network Adapter Enumerator
 - Numeric data processor
 - PCI Express Root Complex
 - PCI standard host CPU bridge
 - PCI standard RAM Controller
 - PCI-to-PCI Bridge
 - Plug and Play Software Device Enumerator

برنامج تشغيل وحدة الإدخال/الإخراج التسلسلية



تحقق مما إذا كانت برامج تشغيل لوحة اللمس والكاميرا التي تعمل بالأشعة تحت الحمراء ولوحة المفاتيح مثبتة.

- ▼  Keyboards
 -  HID Keyboard Device
- ▼  Mice and other pointing devices
 -  HID-compliant mouse
- ▼  Human Interface Devices
 -  USB Input Device
 -  USB Input Device

شكل 1. برنامج تشغيل وحدة الإدخال/الإخراج التسلسلية



برامج تشغيل الأمان

تحقق مما إذا كانت برامج تشغيل الأمان مثبتة بالفعل في النظام أم لا.

- ▼  Security devices
 -  Trusted Platform Module 2.0











برامج تشغيل USB

تحقق مما إذا كانت برامج تشغيل USB مثبتة بالفعل في جهاز الكمبيوتر أم لا.

- ▼  Universal Serial Bus controllers
 -  Intel(R) USB 3.1 eXtensible Host Controller - 1.10 (Microsoft)
 -  USB Root Hub (USB 3.0)



برامج تشغيل مهائنات الشبكة

تحقق مما إذا كانت برامج تشغيل مهائنات الشبكة مثبتة بالفعل في النظام.

- ▼  Network adapters
 -  Intel(R) Ethernet Connection (7) I219-LM
 -  WAN Miniport (IKEv2)
 -  WAN Miniport (IP)
 -  WAN Miniport (IPv6)
 -  WAN Miniport (L2TP)
 -  WAN Miniport (Network Monitor)
 -  WAN Miniport (PPPOE)
 -  WAN Miniport (PPTP)
 -  WAN Miniport (SSTP)





Realtek Audio

تحقق مما إذا كانت برامج تشغيل الصوت مثبتة بالفعل في جهاز الكمبيوتر أم لا.

- ▼  Sound, video and game controllers
 -  Intel(R) Display Audio
 -  Realtek Audio

وحدة تحكم في التخزين

تحقق مما إذا كانت برامج تشغيل وحدة التحكم في التخزين مثبتة بالفعل في جهاز الكمبيوتر.

- ▼  Storage controllers
 -  Intel(R) Chipset SATA/PCIe RST Premium Controller
 -  Microsoft Storage Spaces Controller
 -  USB Attached SCSI (UAS) Mass Storage Device

الحصول على المساعدة

الموضوعات:

- الاتصال بشركة Dell

الاتصال بشركة Dell

ملاحظة: إذا لم يكن لديك اتصال نشط بالإنترنت، فيمكنك العثور على معلومات الاتصال على فاتورة الشراء الخاصة بك أو إيصال الشحن أو الفاتورة أو كتيب منتج Dell.

توفر Dell العديد من خيارات الدعم والخدمة القائمة على الهاتف والإنترنت. يختلف التوفر حسب البلد والمنتج، وقد لا تتوفر بعض الخدمات في منطقتك. للاتصال بشركة Dell للاستفسار عن مسائل تتعلق بالمبيعات أو الدعم الفني أو خدمة العملاء:

1. اذهب إلى [Dell.com/support](https://www.dell.com/support).
2. حدد فئة الدعم.
3. تحقق من دولتك أو منطقتك في القائمة المنسدلة (اختيار دولة/منطقة) أسفل الصفحة.
4. حدد الخدمة الملائمة أو ارتباط الدعم وفقاً لاحتياجاتك.