

OptiPlex 7060 Micro

Installations- och specifikationsguide



Anmärkningar, försiktighetsbeaktanden och varningar

 **OBS:** OBS innehåller viktig information som hjälper dig att få ut det mesta av produkten.

 **CAUTION: VIKTIGT anger antingen risk för skada på maskinvara eller förlust av data och förklarar hur du kan undvika problemet.**

 **WARNING: En WARNING visar på en potentiell risk för egendoms-, personskador eller dödsfall.**

Kapitel 1: Konfigurera datorn.....	5
Kapitel 2: Chassit.....	8
Framsida.....	8
Baksida.....	9
Kapitel 3: Systemspecifikationer.....	10
Kretsuppsättning.....	10
Processor.....	10
Minne.....	11
Förvaring.....	12
Lagringskombinationer.....	12
Ljud.....	12
Video.....	13
Kommunikation.....	13
Portar och kontakter.....	13
Kontakter på moderkortet.....	13
Operativsystem.....	14
Strömförsörjning.....	14
Fysiska specifikationer.....	14
Miljö.....	15
Kapitel 4: BIOS-inställningar.....	16
Översikt av BIOS.....	16
Öppna BIOS-inställningsprogrammet.....	16
Navigeringstangenter.....	16
Meny för engångsstart.....	17
Systeminstallationsalternativ.....	17
Alternativ i systeminstallationsprogrammet.....	17
Allmänna alternativ.....	23
Systeminformation.....	24
Videoskärnalternativ.....	25
Security (säkerhet).....	25
Alternativ för säker start.....	26
Alternativ för Intel Software Guard Extensions.....	27
Performance (prestanda).....	27
Energisparlägen.....	28
Post behavior (beteende efter start).....	29
Hanterbarhet.....	29
Virtualization Support (virtualiseringsstöd).....	29
Alternativ för trådlöst.....	30
Maintenance (underhåll).....	30
System Logs (systemloggar).....	30
Advanced configuration (avancerad konfiguration).....	30

Uppdatera BIOS.....	31
Uppdatera BIOS i Windows.....	31
Uppdatera BIOS i Linux- och Ubuntu.....	31
Uppdatera BIOS med USB-enheten i Windows.....	31
Flasha BIOS från F12-menyn för engångsstart.....	32
System- och installationslösenord.....	32
Tilldela ett systeminstallationslösenord.....	33
Radera eller ändra ett befintligt systeminstallationslösenord.....	33
Rensa BIOS (systeminställningar) och systemlösenord.....	33
Kapitel 5: Programvara.....	34
Operativsystem som stöds.....	34
Hämta drivrutiner för	34
Drivrutiner för systemenheter.....	34
Seriell IO-drivrutin.....	35
Säkerhetsdrivrutiner	36
USB-drivrutiner.....	36
Drivrutiner till nätverksadapter.....	36
Realtek Audio.....	36
Lagringsstyrenhet.....	37
Kapitel 6: Få hjälp.....	38
Kontakta Dell.....	38

Konfigurera datorn

1. Anslut tangentbordet och musen.

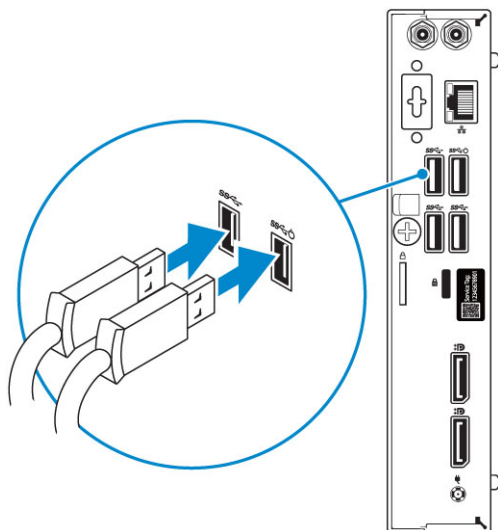

2. Anslut till nätverket med en kabel, eller anslut till ett trådlöst nätverk.

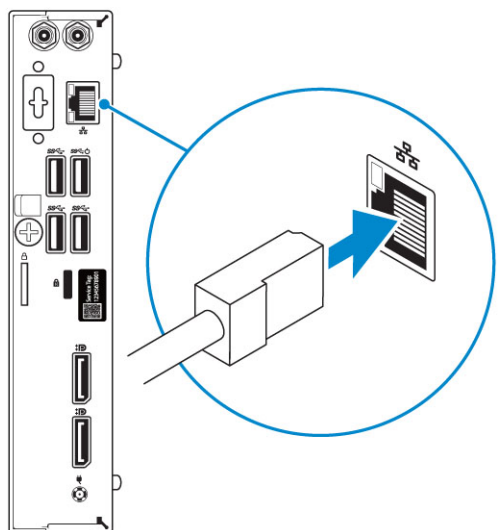

3. Anslut bildskärmen.

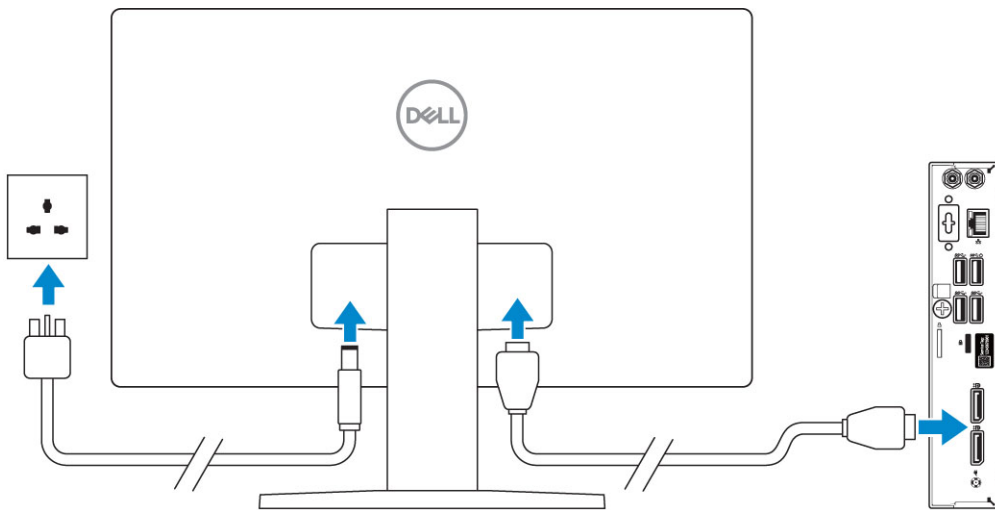

i **OBS:** Om du beställde datorn med ett separat grafikkort är HDMI- och skärmsportarna på baksidan av datorn övertäckta. Anslut skärmen till det separata grafikkortet.

4. Anslut strömkabeln.

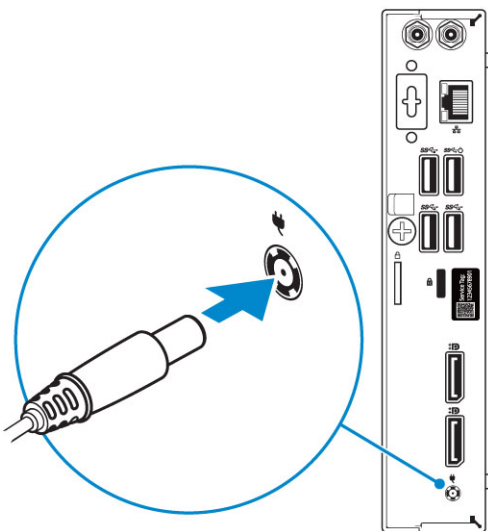

5. Tryck på strömbrytaren.

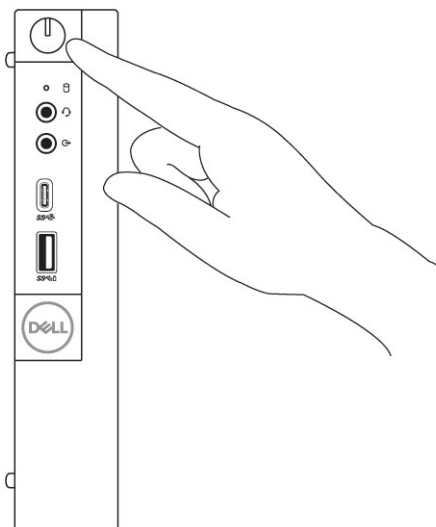

6. Följ instruktionerna på skärmen för att fullborda konfigureringen av Windows.

a. Anslut till ett nätverk.

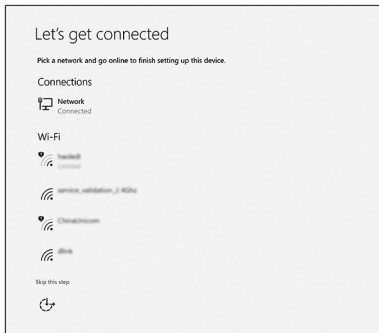



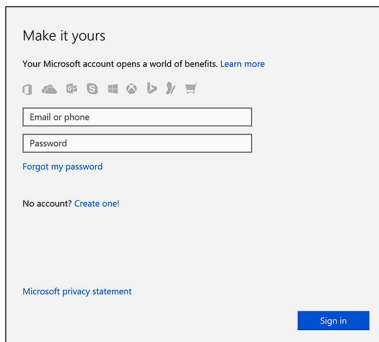

b. Logga in till ditt Microsoft-konto eller skapa ett nytt konto.

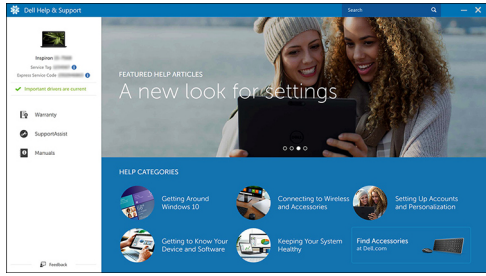

7. Hitta Dell-appar.

Tabell 1. Hitta Dell-appar

	<p>Registrera datorn</p>
	<p>Dell Hjälp & Support</p> 
	<p>SupportAssist – Kontrollera och uppdatera datorn</p>

Chassit

I det här kapitlet visar flera chassibilder tillsammans med portar och kontakter och förklarar dessutom FN snabbtangenkombinationer.

Ämnen:

- [Framsida](#)
- [Baksida](#)

Framsida

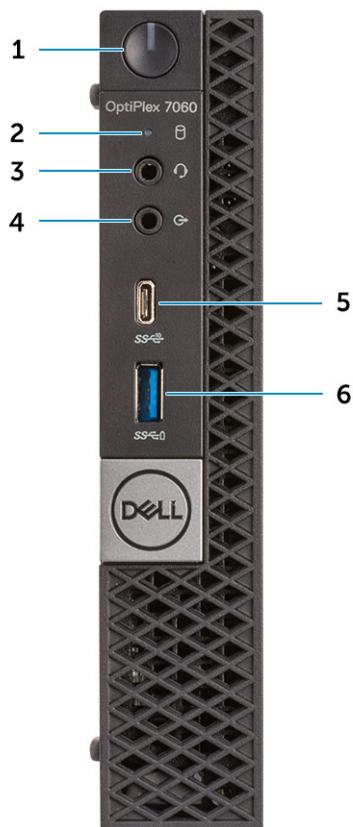

1. Strömbrytare eller strömlampa
2. indikator för hårddiskaktivitet
3. Headset/universellt ljuduttag
4. Utgångsport
5. USB 3.1 Gen 2 Type-C-port med PowerShare
6. USB 3.1-port Gen 1 med PowerShare

Baksida

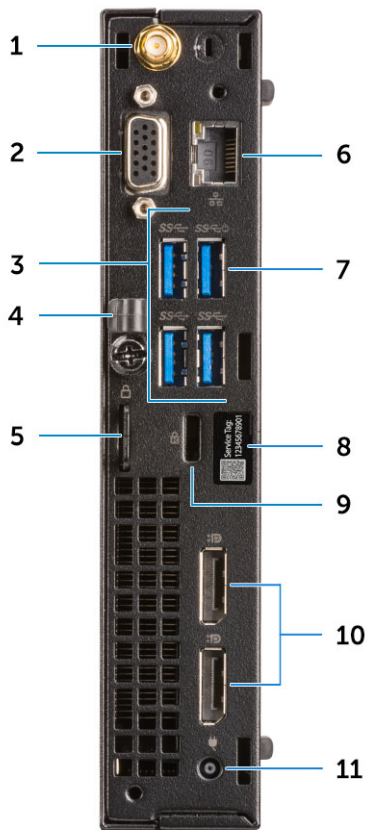

1. Kontakter för extern antenn (2) – tillval
2. DisplayPort/VGA/HDMI 2.0b/DP/USB Typ-C alternativt läge (tillval)
3. USB 3.1-portar Gen 1 (3)
4. Kabelhållare
5. Hänglåsring
6. Nätverksport
7. USB 3.1-port Gen 1 (stöd för smart uppstart)
8. Servicenummer
9. Kensington-säkerhetskabeluttag
10. DisplayPort-portar (2)
11. Port för nätanslutning

Systemspecifikationer

i **OBS:** Erbjudanden kan variera beroende på region. Följande specifikationer är endast vad som enligt lag måste levereras med datorn. För mer information om konfigurationen av datorn, se **Hjälp och support** i operativsystemet Windows och välj alternativet för att visa information om datorn.

Ämnen:

- Kretsuppsättning
- Processor
- Minne
- Förvaring
- Lagringskombinationer
- Ljud
- Video
- Kommunikation
- Portar och kontakter
- Kontakter på moderkortet
- Operativsystem
- Strömförsörjning
- Fysiska specifikationer
- Miljö

Kretsuppsättning

Tabell 2. Kretsuppsättning specifikationer

Typ	Intel Q370
Beständigt minne på kretsuppsättningen	Ja
BIOS-konfiguration SPI (Serial Peripheral Interface)	256 Mbit (32 MB) som sitter vid SPI_FLASH på kretsuppsättningen
Trusted Platform Module (TPM Separat aktiverad)	24 KB finns på TPM 2.0 på kretsuppsättningen
Inbyggd TPM (Separat TPM Inaktiverat)	Tillgänglig i utvalda länder
NIC EEPROM	LOM konfiguration finns i LOM e-säkring - ingen särskild LOM EEPROM

Processor

Global Standard Products (GSP) är en delmängd av Dells relationsprodukter som hanteras för tillgänglighet och synkroniserade övergångar över hela världen. De ser till att samma plattform är tillgänglig för köp globalt. Detta gör att kunderna kan minska antalet konfigurationer som hanteras globalt, vilket minskar deras kostnader. De gör det också möjligt för företagen att genomföra globala IT-standarder genom att låsa sig i specifika produktkonfigurationer över hela världen. Följande GSP-processorer som anges nedan kommer att göras tillgängliga för Dells kunder.

i **OBS:** Processornumren är inte ett mått på prestanda. Processorns tillgänglighet kan ändras och kan variera beroende på region/land.

Tabell 3. Processorspecifikationer

Typ	UMA-grafik
Intel Core i3-8100 (4 kärnor/6 MB/4 T/3,6 GHz/65 W)	Intel UHD-grafik 630
Intel Core i3-8300 (4 kärnor/8 MB/4 T/3,7 GHz/65 W)	Intel UHD-grafik 630
Intel Core i5-8400 (6 kärnor/9 MB/6 T/upp till 4,0 GHz/65 W)	Intel UHD-grafik 630
Intel Core i5-8500 (6 kärnor/9 MB/6 T/upp till 4,1GHz/65 W)	Intel UHD-grafik 630
Intel Core i5-8600 (6 kärnor/9 MB/6 T/upp till 4,3GHz/65 W)	Intel UHD-grafik 630
Intel Core i7-8700 (6 kärnor/12 MB/12 T/upp till 4,6 GHz/65 W)	Intel UHD-grafik 630
Intel Core i3-8100T (4 kärnor/6 MB/4 T/3,1 GHz/35 W)	Intel UHD-grafik 630
Intel Core i3-8300T (4 kärnor/8MB/4 T/3,2GHz/35 W)	Intel UHD-grafik 630
Intel Core i5-8400T (6 kärnor/9 MB/6 T/upp till 3,3 GHz/35 W)	Intel UHD-grafik 630
Intel Core i5-8500T (6 kärnor/9 MB/6 T/upp till 3,5 GHz/35 W)	Intel UHD-grafik 630
Intel Core i5-8600T (6 kärnor/9 MB/6 T/upp till 3,7 GHz/35 W)	Intel UHD-grafik 630
Intel Core i7-8700T (6 kärnor/12 MB/12 T/upp till 4,0 GHz/35 W)	Intel UHD-grafik 630
Celeron-V1 G4900T (35 W, icke-vPro)	Intel UHD-grafik 630
Pentium-L1 G5400T (35 W, icke-vPro)	Intel UHD-grafik 630

Minne

Tabell 4. Minnesspecifikationer

Minimum minneskonfiguration	4 GB
Maximum minneskonfiguration	32 GB
Antal kortplatser	2 SODIMM
Maximalt minne som stöds per plats	16 GB
Minnesalternativ	<ul style="list-style-type: none"> ● 4 GB - 1 x 4 GB ● 8 GB - 1 x 8 GB ● 8 GB - 2 x 4 GB ● 16 GB - 2 x 8 GB ● 16 GB - 1 x 16 GB ● 32 GB - 2 x 16 GB
Typ	DDR4 DRAM icke-ECC-minne
Hastighet	2666 MHz minne kommer att köras vid 2400 MHz i i3 processorer

Förvaring

Tabell 5. Förvaringsspecifikationer

Typ	Format	Gränssnitt	Kapacitet
SSD (Solid-State Drive)	M.2 2280	<ul style="list-style-type: none">SATA AHCI, upp till 6 Gbit/s3 PCIe x4 NVME, upp till 32 Gbit/s	Upp till 2 TB
Hårddisk (HDD)	2,5-tums	SATA AHCI, upp till 6 Gbit/s	Upp till 2 TB med 5400/7200 RPM
Självkrypterande Opal-enhet Hårddiske (SED HDD)	2,5-tums	SATA AHCI, upp till 6 Gbit/s	Upp till 500 GB med 7 200 RPM
Solid State-hybridenhet	2,5-tums	SATA AHCI, upp till 6 Gbit/s	1 TB med 5400 varv/min
Intel Optane minne	M.2		16 GB

Lagringskombinationer

Tabell 6. Lagringskombinationer

Primär enhet/startenhet	Sekundär enhet
M.2-enhet	
M.2-enhet	2,5-tums hårddisk
2,5-tums hårddisk	
2,5-tums hårddisk med Intel Optane	

Ljud

Tabell 7. Ljudspecifikationer

Styrenhet	Realtek ALC3234
Typ	Inbyggt
Högtalare	Intern högtalare (mono)
Gränssnitt	<ul style="list-style-type: none">AC511 Ljudlist (tillval)AC411 Externa högtalare (tillval)Dell AX210CR USB-Stereohögtalare (tillval)Kombination med stereoheadset/mikrofon
Intern högtalar-förstärkare	2 W (RMS) per kanal

Video

Tabell 8. Video

Styrenhet	Typ	CPU-beroende	Grafikminnestyp	Kapacitet	Externt bildskärmsstöd	Maximal upplösning
Intel UHD-grafik 630	UMA	8:e generationen Intel Core-processor i3, i5, i7	Inbyggt	Delat systemminne	DisplayPort-anslutning HDMI 1.4	VGA: 2048x1536@60 Hz HDMI : 1920x1080@60 Hz

Kommunikation

Tabell 9. Kommunikation

Nätverksadapter	Intel i219-LM Gigabit Ethernet LAN 10/100/1000 (Fjärraktivering, PXE-stöd och Intel Active Management Technology support)
Trådlös	<ul style="list-style-type: none">• Qualcomm QCA61x4A Dual-band 2x2 802.11ac trådlöst med MU-MIMO + Bluetooth 4.2• Intel Wireless-AC 9560, Dual-band 2x2 802.11ac Wi-Fi med MU-MIMO + Bluetooth 5

Portar och kontakter

Tabell 10. Portar och kontakter

USB	<ul style="list-style-type: none">• En USB 3.1 Gen 2 Typ-C-port med PowerShare (front)• En USB 3.1-port Gen 1 med PowerShare (front)• Fyra USB 3.1-portar Gen 1 (stöd för smart uppstart) (baksida)
Security (säkerhet)	Kensington-säkerhetskabeluttag
Ljud	<ul style="list-style-type: none">• Headset-port/universellt ljuduttag (front)• En linje-ut-port (front)
Video	<ul style="list-style-type: none">• Två DisplayPorts 1.2 (baksida)• VGA/DP1.2/HDMI2.0/typ-C Alt-läge/DP-Alt-läge (tillval) (bakre)
Nätverksadapter	En RJ-45 (10/100/1000) kontakt
Seriell port	<ul style="list-style-type: none">• En (tillval) (bakre)• Seriell + PS/2 (tillval) (bakre)

Kontakter på moderkortet

Tabell 11. Kontakter på moderkortet

M.2-kontakter	<ul style="list-style-type: none">• 1 - 2230/2280 (stöder SATA & PCIe-gränssnitt)• 1 - 2230 (gjorda för att stödja integrerat eller separat WiFi, stöder Intel CNVi eller USB 2.0/PCIe)
---------------	--

Tabell 11. Kontakter på moderkortet (fortsättning)

Seriell ATA-kontakt (SATA)	1 (Stödstandard rev 3.0)
----------------------------	--------------------------

Operativsystem

Tabell 12. Operativsystem

Operativsystem som stöds	<ul style="list-style-type: none"> • Windows 10 Home (64-bitars) • Windows 10 Pro (64-bitars) • Windows 10 Pro nationella Akademisk (64-bitars) • Windows 10 Hem nationella Akademisk (64-bitars) • Ubuntu 16.04 SP1 LITER (64-bitars) • Neokylin v6.0 SP4 (endast Kina)
--------------------------	--

Strömförsörjning

Tabell 13. Strömförsörjning

Inspänning	90–264 Vac
Inström (maximal)	1,7/1,8
Effekt	90 W/130 W  OBS: Systemet med CPU på 65 W levereras med PSU på 130 W.

Fysiska specifikationer

Tabell 14. Fysiska systemmått

Chassivolym (liter)	1,16
Chassivikt (pund/kg)	2,60/1,18

Tabell 15. Chassits mått

Höjd (tum/cm)	7,2/18,2
Bredd (tum/cm)	1,4/3,6
Djup (tum/cm)	7/17,8
Leveransvikt (pund/kilo – innehåller förpackningsmaterial)	5,91/2,68

Tabell 16. Förpackningsparametrar

Höjd (tum/cm)	5,2/13,3
Bredd (tum/cm)	9,4/23,8
Djup (tum/cm)	19,6/49,8

Miljö

 **OBS:** För mer information om Dells miljöegenskaper, gå till avsnittet om miljöattribut. Se din specifika region för tillgänglighet.

Tabell 17. Miljö

Energieffektiv strömförsörjning	Standard
Utbytbara av kunden	Nej
Återvinningsbart förpackningsmaterial	Ja
MultiPack-förpackning	Tillval, endast USA

BIOS-inställningar

CAUTION: Såvida du inte är en mycket kunnig datoranvändare bör du inte ändra inställningarna i BIOS-inställningsprogrammet. Vissa ändringar kan medföra att datorn inte fungerar som den ska.

OBS: Beroende på den här datorn och dess installerade enheter visas kanske inte alla objekt som beskrivs i det här avsnittet.

OBS: Innan du ändrar BIOS-inställningsprogrammet rekommenderar vi att du antecknar informationen som visas på skärmen i BIOS-inställningsprogrammet och sparar den ifall du skulle behöva den senare.

Använd BIOS-inställningsprogrammet i följande syften:

- Få information om maskinvaran som är installerad på datorn, till exempel storlek på RAM-minne och hårddisk.
- Ändra information om systemkonfigurationen.
- Ställa in eller ändra alternativ som användaren kan välja, till exempel användarlösenord, typ av hårddisk som är installerad och aktivering eller inaktivering av grundenheter.

Ämnen:

- [Översikt av BIOS](#)
- [Öppna BIOS-inställningsprogrammet](#)
- [Navigeringstangenter](#)
- [Meny för engångsstart](#)
- [Systeminstallationsalternativ](#)
- [Uppdatera BIOS](#)
- [System- och installationslösenord](#)
- [Rensa BIOS \(systeminställningar\) och systemlösenord](#)

Översikt av BIOS

BIOS hanterar dataflödet mellan datorns operativsystem och anslutna enheter såsom hårddisk, grafikkort, tangentbord, mus och skrivare.

Öppna BIOS-inställningsprogrammet

1. Starta datorn.
2. Tryck omedelbart på F2 för att starta BIOS-installationsprogrammet.

OBS: Om du väntar för länge och operativsystemets logotyp visas bör du vänta tills skrivbordet i visas. Stäng då av datorn och försök igen.

Navigeringstangenter

OBS: För de flesta alternativ i systeminstallationsprogrammet gäller att ändringar som görs sparas men träder inte i kraft förrän systemet startas om.

Tabell 18. Navigeringstangenter

Tangenter	Navigering
Upp-pil	Går till föregående fält.
Ned-pil	Går till nästa fält.

Tabell 18. Navigeringstangenter (fortsättning)

Tangenter	Navigering
Retur	Markerar ett värde i det markerade fältet (om sådana finns) eller följer länken i fältet.
Mellanslag	Visar eller döljer en nedrullningsbar meny, om sådan finns.
Flik	Går till nästa fokuserade område.  OBS: Endast för webbläsare med standardgrafik.
Esc	Flyttar till föregående sida tills du ser huvudskärmen. Om du trycker på Esc i huvudskärmen visas ett meddelande som uppmanar dig att spara osparade ändringar och startar om systemet.

Meny för engångsstart

För att öppna **menyn för engångsstart** sätter du på datorn och trycker sedan omedelbart på F12.

 **OBS:** Du rekommenderas att stänga av datorn om den är påslagen.

Engångsstartmenyn visar de enheter som du kan starta från inklusive diagnostikalternativet. Alternativerna i startmenyn är följande:

- Borttagbar enhet (om sådan finns)
- STXXXX enhet (om sådan finns)
 **OBS:** XXX anger numret på SATA-enheten.
- Optisk enhet (om sådan finns)
- SATA-hårddisk (om sådan finns)
- Diagnostics (diagnostik)

Startsekvensskärmen visar även alternativet att öppna systeminstallationsskärmen.

Systeminstallationsalternativ

 **OBS:** Beroende på skrivbordsdatorn och dess installerade enheter visas kanske inte alla objekt som beskrivs i det här avsnittet.

Alternativ i systeminstallationsprogrammet

 **OBS:** Beroende på datorn och dess installerade enheter visas kanske inte alla objekt som beskrivs i det här avsnittet.

Tabell 19. Allmänt

Alternativ	Beskrivning
System Information	<p>Visar följande information:</p> <ul style="list-style-type: none"> • System Information (systeminformation): Visar BIOS Version (BIOS-version), Service Tag (servicenummer), Asset Tag (inventariemärkning), Ownership Tag (ägarnummer), Ownership Date (ägarskapsdatum), Manufacture Date (tillverkningsdatum) och Express Service Code (expresskod). • Memory Information (minnesinformation): Visar Memory Installed (installerat minne), Memory Available (tillgängligt minne), Memory Speed (minnehastighet), Memory Channel Mode (läge för minneskanaler), Memory Technology (minnesteknik), DIMM 1 Size (storlek på DIMM 1) och DIMM 2 Size (storlek på DIMM 2). • PCI Information (PCI-information): Visar SLOT1_M.2 (fack 1), SLOT2_M.2 (fack 2) • Processorinformation: Visar processortyp, antal kärnor, processor-ID, nuvarande klockhastighet, minsta klockhastighet, största klockhastighet, processor L2-cacheminne, processor L3-cacheminne, HT-kompatibel och 64-bitarsteknik.

Tabell 19. Allmänt (fortsättning)

Alternativ	Beskrivning
	<ul style="list-style-type: none"> • Device Information (enhetsinformation): Visar SATA-0, M.2 PCIe SSD-0, LOM MAC Address, Video Controller (grafikstyrenhet), Audio Controller (ljudstyrenhet) Wi-Fi Device (Wi-Fi-enhet) och Bluetooth Device (Bluetooth-enhet).
Boot Sequence	Här kan du ange den sekvens i vilken datorn försöker hitta ett operativsystem bland de enheter som anges i listan.
Advanced Boot Options	<p>Här kan du välja Enable Legacy Option ROMs (aktivera alternativ för äldre ROM) i startläget UEFI. Det här alternativet är aktiverat som standard.</p> <ul style="list-style-type: none"> • Äldre • UEFI (förvalt som standard) <p>i OBS: Alternativet Legacy (äldre typ av startläge) stöds inte med 7:e generationens processorer från Intel.</p>
Date/Time	Gör att du kan ändra inställningarna för datum och tid. Ändringar av systemdatum och tid träder omedelbart i kraft.

Tabell 20. System Configuration (systemkonfiguration)

Alternativ	Beskrivning
Integrated NIC	<p>Gör att du kan styra den inbyggda LAN-styrenheten. Alternativet "Enable UEFI Network Stack" (aktivera UEFI-nätverksstack) är inte valt som standard. Alternativen är:</p> <ul style="list-style-type: none"> • Inaktivera • Aktiverad • Aktiverad med PXE (standard) <p>i OBS: Beroende på datorn och dess installerade enheter visas kanske inte alla objekt som beskrivs i det här avsnittet.</p>
SATA Operation	<p>Med det här alternativet kan du konfigurera driftläget för den inbyggda hårddiskstyrenheten.</p> <ul style="list-style-type: none"> • Disabled (inaktiverat) = SATA-styrenheten är dold • RAID ON = SATA är konfigurerad att stödja RAID-läge (förvalt som standard)
Drives	<p>Här kan du aktivera eller inaktivera de olika inbyggda skivenheterna:</p> <ul style="list-style-type: none"> • SATA-0 (aktiverat som standard) • M.2 PCIe SSD-0
Smart Reporting	<p>Det här fältet styr huruvida fel på inbyggda hårddiskar ska rapporteras när systemet startar. Alternativet Enable Smart Reporting (aktivera smart rapportering) är inaktiverat som standard.</p>
USB Configuration	<p>Med det här alternativet kan du aktivera eller avaktivera den inbyggda USB-styrenheten för:</p> <ul style="list-style-type: none"> • Enable Boot Support • Enable Front USB Ports (aktivera de främre USB-portarna) • Enable rear USB Ports (aktivera bakre USB-portar) <p>Alla alternativ är aktiverade som standard.</p>
Front USB Configuration	Låter dig aktivera eller inaktivera de främre USB-portarna. Alla portar är aktiverade som standard.
Rear USB Configuration	Gör att du kan aktivera eller inaktivera de bakre USB-portarna. Alla portar är aktiverade som standard.
USB PowerShare	<p>Det här alternativet gör det möjligt att ladda externa enheter, t.ex. mobiltelefoner och musikspelare. Det här alternativet är inaktiverat som standard.</p>
Ljud	<p>Med det här alternativet kan du aktivera eller inaktivera den inbyggda ljudstyrenheten. Alternativet Enable Audio (aktivera ljud) är valt som standard.</p> <ul style="list-style-type: none"> • Enable Microphone (aktivera mikrofon) • Enable Internal Speaker (aktivera inbyggd högtalare) <p>Båda alternativen är aktiverade som standard.</p>

Tabell 21. Video

Alternativ	Beskrivning
Primary Display	Här kan du välja den primära bildskärmen när flera styrenheter finns tillgängliga i systemet. <ul style="list-style-type: none"> • Auto (standard) • Intel HD-grafik  OBS: Om du inte väljer Auto kommer den inbyggda grafikenheten att vara tillgänglig och aktiverad.

Tabell 22. Security (säkerhet)

Alternativ	Beskrivning
Admin Password	Här kan du ange, ändra eller radera administratörslösenordet.
System Password	Här kan du ange, ändra eller radera systemlösenordet.
Internal HDD-0 Password	Här kan du ange, ändra eller radera datorns interna hårddisk.
Internal HDD-3 Password	Här kan du ange, ändra eller radera datorns interna hårddisk.
Strong Password	Med det här alternativet kan du aktivera eller inaktivera starka lösenord för systemet.
Password Configuration	Här kan du ange största och minsta tillåtna antal tecken för ett administrativt lösenord och systemlösenordet. Teckenintervallet ligger mellan 4 och 32 tecken.
Password Bypass	Med det här alternativet kan du förbigå systemlösenordet och lösenordet för den inbyggda hårddisken vid omstart av systemet. <ul style="list-style-type: none"> • Disabled (inaktiverat) – Fråga alltid efter systemlösenordet och lösenordet för den inbyggda hårddisken när de har ställts in. Det här alternativet är inaktiverat som standard. • Reboot Bypass (förbigång vid omstart) - Förbigå lösenordsfrågan vid omstart (varm omstart).  OBS: Systemet frågar alltid efter systemlösenordet och lösenordet för den inbyggda hårddisken när systemet slås på från avstängt läge (kallstart). Dessutom frågar systemet alltid efter lösenord för eventuella hårddiskar i modulära fack.
Password Change	Med det här alternativet kan du bestämma om ändringar till system- och hårddisklösenorden är tillåtna när ett administratörslösenord är inställt. Allow Non-Admin Password Changes (tillåt ändringar av icke-administratörslösenord) - Det här alternativet är aktiverat som standard.
UEFI Capsule Firmware Updates	Det här alternativet styr om systemet tillåter BIOS-uppdateringar via UEFI-kapseluppdateringspaket. Det här alternativet är valt som standard. Om du inaktiverar det här alternativet blockeras BIOS-uppdateringar från tjänster som Microsoft Windows Update och Linux Vendor Firmware Service (LVFS)
TPM 1.2 Security	Här kan du styra huruvida TPM (Trusted Platform Module) är synlig för operativsystemet. <ul style="list-style-type: none"> • TPM On (TPM på) (standardinställning) • Clear (rensa) • PPI Bypass for Enable Commands (PPI förbigå för aktiverade kommandon) • PPI Bypass for Disabled Commands (PPI förbigå för inaktiverade kommandon) • Inaktivera • Enabled (aktiverat) (standard)
Computrace	Med det här fältet kan du aktivera eller inaktivera BIOS-modulens gränssnitt till den valfria Computrace-tjänsten från Absolute Software. Aktiverar eller inaktiverar den valfria Computrace-tjänsten som har utformats för inventariehantering. <ul style="list-style-type: none"> • Deactivate (inaktivera) – Det här alternativet är förvalt som standard. • Disable (inaktivera) • Activate (aktivera)
CPU XD Support	Här kan du aktivera eller inaktivera processorns inaktiveringsläge för körning. Det här alternativet är aktiverat som standard.
Admin Setup Lockout	Här kan du aktivera eller inaktivera alternativet att öppna systeminstallationsprogrammet när ett administratörslösenord är inställt. Det här alternativet är inte inställt som standard.

Tabell 23. Secure Boot

Alternativ	Beskrivning
Secure Boot Enable	Här kan du aktivera eller inaktivera säker startkontroll. <ul style="list-style-type: none"> • Disable (inaktivera) (förvalt som standard) • Enable (aktivera)
Expert key Management	Gör att du endast kan manipulera databaser för säkerhetsnycklar om systemet befinner sig i Custom Mode (anpassat läge). Alternativet Enable Custom Mode (aktivera anpassat läge) är inaktiverat som standard. Alternativerna är: <ul style="list-style-type: none"> • PK (standard) • KEK • db • dbx Om du aktiverar Custom Mode (anpassat läge) visas de relevanta alternativen för PK, KEK, db och dbx . Alternativerna är: <ul style="list-style-type: none"> • Save to File (spara till fil)- sparar nyckeln till en fil som väljs av användaren • Replace from File (ersätt från fil)- ersätter den aktuella nyckeln med en nyckel från en fil som väljs av användaren • Append from File (bifoga från fil)- bifogar en nyckel till den aktuella databasen från en fil som väljs av användaren • Delete (ta bort)- tar bort nyckeln som har valts • Reset All Keys (återställ alla nycklar) - återställer till standardinställning • Delete All Keys (ta bort alla nycklar)- tar bort alla nycklar ⓘ OBS: Om Custom Mode (anpassat läge) avaktiveras kommer alla ändringar som har gjorts att raderas och nycklarna återställs till standardinställningarna.

Tabell 24. Intel Software Guard Extensions

Alternativ	Beskrivning
Intel SGX Enable	Här kan du aktivera eller inaktivera Intels SGX-programvaruskydd för att tillhandahålla en säker miljö för att köra/lagra känslig information i huvudoperativsystemet. <ul style="list-style-type: none"> • Disabled (inaktiverad) (standard) • Aktiverad
Enclave Memory Size	Här kan du ställa in storleken på det reserverade minnet för SGX-enklaven. <ul style="list-style-type: none"> • 32 MB • 64 MB (inaktiverat som standard) • 128 MB (inaktiverat som standard)

Tabell 25. Performance (prestanda)

Alternativ	Beskrivning
Multi Core Support	Det här fältet anger om processen aktiverar en eller alla kärnor. Det här alternativet är aktiverat som standard. alternativ: <ul style="list-style-type: none"> • All (alla) (standard) • 1 • 2 • 3
Intel SpeedStep	Här kan du aktivera eller inaktivera processorläget Intel SpeedStep. Det här alternativet är aktiverat som standard.
C States Control	Gör att du kan aktivera eller inaktivera ytterligare strömsparlägen för processorn. Det här alternativet är aktiverat som standard.
Limited CPUID Value	Gör att du kan begränsa det maximala värdet av processorns standard-CPUID-funktion. Det här alternativet är inaktiverat som standard.

Tabell 25. Performance (prestanda) (fortsättning)

Intel TurboBoost	Här kan du aktivera eller inaktivera processorläget Intel TurboBoost. Det här alternativet är aktiverat som standard.
------------------	---

Tabell 26. Power Management (strömhantering)

Alternativ	Beskrivning
AC Recovery	Bestämmer hur systemet svarar när nätström tillförs igen efter ett strömavbrott. Du kan ställa in strömåterställning till: <ul style="list-style-type: none"> • Power Off (ström av) • Power On (ström på) • Last Power State (senaste strömläge) Alternativet är inställt på Power Off (ström av) som standard.
Auto On Time	Anger när datorn ska sättas på automatiskt. Tid anges i vanligt 12-timmarsformat (timmar:minuter:sekunder). Ändra starttiden genom att skriva värdena i fälten för tid och AM/PM.  OBS: Den här funktionen fungerar inte om du stänger av datorn med brytaren på förgreningsdosan eller överspänningsskyddet eller om Auto Power is set to disabled (automatisk starttid) är inställt till inaktiverat.
Deep Sleep Control	Här kan du ange när djupviloläget aktiveras. <ul style="list-style-type: none"> • Inaktivera • Enabled in S5 only (endast aktiverad i S5) • Enabled in S4 and S5 (aktiverad i S4 och S5) Standardalternativet är Enabled in S4 and S5 (aktiverad i S4 och S5).
Fan Control Override	Gör att du kan styra hastigheten på systemfläkten. När det här alternativet är aktiverat körs fläkten med maximal hastighet. Det här alternativet är inaktiverat som standard.
USB Wake Support	Med det här alternativet kan du använda USB-enheter för att väcka datorn från vänteläget. Enable USB Wake Support (aktivera stöd för USB-väckning) är valt som standard
Wake on LAN/WWAN	Det här alternativet gör att datorn kan startas från avstängt läge när den aktiveras via en speciell LAN-signal. Den här funktionen fungerar endast när datorn är ansluten till en strömkälla. <ul style="list-style-type: none"> • Disabled (inaktiverad) - Systemet tillåts inte att starta från special-LAN-signaler när det tar emot en aktiveringssignal från LAN eller trådlöst LAN. • LAN or WLAN (LAN eller WLAN) — Tillåt att systemet slås på av special-LAN-signaler eller trådlösa LAN-signaler. • LAN Only (endast LAN) - Systemet kan slås på av special-LAN-signaler. • LAN with PXE Boot (LAN med PXE-start) - Ett aktiveringspaket skickas till systemet i antingen S4- eller S5-läge vilket slår på systemet som omedelbart startar till PXE. • WLAN Only (endast WLAN) - Gör att systemet kan slås på av special-WLAN-signaler. Det här alternativet är inaktiverat som standard.
Block Sleep	Här kan du blockera övergången till strömsparläge (S3-läge) i operativsystemmiljö. Det här alternativet är inaktiverat som standard.
Intel Ready Mode	Gör att du kan dra nytta av funktionerna hos Intel Ready Mode Technology. Det här alternativet är inaktiverat som standard.

Tabell 27. POST Behavior (beteende efter start)

Alternativ	Beskrivning
Numlock LED	Gör att du kan aktivera eller inaktivera NumLock-funktionen när datorn startas. Det här alternativet är aktiverat som standard.
Keyboard Errors	Gör att du kan aktivera eller inaktivera rapportering av tangentbordsfel när datorn startar. Det här alternativet är aktiverat som standard.
Fast Boot	Det här alternativet kan snabba upp startprocessen genom att förbigå vissa kompatibilitetssteg: <ul style="list-style-type: none"> • Minimal – Systemet startar snabbt såvida inte BIOS har uppdaterats, minnet har ändrats eller tidigare självtest inte slutfördes.

Tabell 27. POST Behavior (beteende efter start) (fortsättning)

Alternativ	Beskrivning
	<ul style="list-style-type: none"> • Thorough (grundlig) – Systemet hoppar inte över några steg i startprocessen. • Auto – Ger operativsystemet möjlighet att styra den här inställningen (detta fungerar endast när operativsystemet stöder Simple Boot Flag [flagga för enkel start]). Det här alternativet är satt till Thorough (grundlig) som standard.

Tabell 28. Hanterbarhet

Alternativ	Beskrivning
USB provision	Det här alternativet är inte markerat som standard.
MEBx Hotkey	Det här alternativet är valt som standard.

Tabell 29. Virtualization Support (virtualiseringsstöd)

Alternativ	Beskrivning
Virtualization	Det här alternativet anger huruvida en VMM (Virtual Machine Monitor) kan utnyttja de ytterligare maskinvarufunktioner som tillhandahålls av Intel® Virtualization Technology (Intel Virtualiseringsteknik). Enable Intel Virtualization Technology (aktivera Intel Virtualiseringsteknik) – Det här alternativet är inaktiverat som standard.

Tabell 30. Wireless (trådlöst)

Alternativ	Beskrivning
Wireless Device Enable	Här kan du aktivera och inaktivera de interna trådlösa enheterna. Alla alternativ är aktiverade som standard. ALTERNATIV: <ul style="list-style-type: none"> • WLAN/WiGig • Bluetooth

Tabell 31. Maintenance (underhåll)

Alternativ	Beskrivning
Service Tag	Visar datorns servicenummer.
Asset Tag	Gör att du kan skapa en systeminventariebeteckning om det inte redan har gjorts. Det här alternativet är inställt som standard.
SERR Messages	Styr SERR-meddelandemekanismen. Det här alternativet är inställt som standard. En del grafikkort kräver att SERR-meddelandemekanismen inaktiveras.
BIOS Downgrade	Gör att du kan kontrollera uppdateringen av systemets fasta programvara till föregående versioner. Det här alternativet är aktiverat som standard.  OBS: Om det här alternativet inte är markerat är flashning av systemets inbyggda programvara till tidigare versionerna blockerad.
Data Wipe	Gör att du säkert kan radera data från alla tillgängliga interna lagringsenheter, t.ex. HDD, SSD, mSATA och eMMC. Alternativet Wipe on Next boot (radera vid nästa start) är inaktiverat som standard.
BIOS recovery	Gör det möjligt att återställa skadade BIOS-tillstånd med hjälp av återställningsfilerna på den primära hårddisken. Alternativet BIOS Recovery from Hard Drive (BIOS-återställning från hårddisken) är förvalt som standard

Tabell 32. System Logs (systemloggar)

Alternativ	Beskrivning
BIOS Events	Visar systemhändelseloggen och gör att du kan: <ul style="list-style-type: none"> • Rensa logg

Tabell 32. System Logs (systemloggar)

Alternativ	Beskrivning
	<ul style="list-style-type: none"> Mark all Entries (markera alla poster)

Tabell 33. SupportAssist System Resolution

Alternativ	Beskrivning
Auto OS Recovery Threshold	Alternativen är: OFF (av), 1, 2 (standard), 3.

Allmänna alternativ

Tabell 34. Allmänt

Alternativ	Beskrivning
Systeminformation	<p>Visar följande information:</p> <ul style="list-style-type: none"> System Information (systeminformation): Visar BIOS Version (BIOS-version), Service Tag (servicenummer), Asset Tag (inventariemärkning), Ownership Tag (ägarnummer), Ownership Date (ägarskapsdatum), Manufacture Date (tillverkningsdatum) och Express Service Code (expresskod). Memory Information (minnesinformation): Visar Memory Installed (installerat minne), Memory Available (tillgängligt minne), Memory Speed (minnehastighet), Memory Channel Mode (läge för minneskanaler), Memory Technology (minnesteknik), DIMM 1 Size (DIMM 1-storlek), DIMM 2 Size (DIMM 2-storlek), DIMM 3 Size (DIMM 3-storlek) och . PCI Information (PCI-information): Visar SLOT1 (fack 1), SLOT2 (fack 2), , SLOT1_M.2 (fack 1_M.2) och SLOT2_M.2 (fack 2_M.2). Processorinformation: Visar processortyp, antal kärnor, processor-ID, nuvarande klockhastighet, minsta klockhastighet, största klockhastighet, processor L2-cacheminne, processor L3-cacheminne, HT-kompatibel och 64-bitarsteknik. Enhetsinformation: Visar SATA-0, SATA 4, M.2 PCIe SSD-O, LOM MAC Address (LOM MAC-adress), Video Controller (bildskärmsstyrenhet), Audio Controller (ljudstyrenhet), Wi-Fi Device (Wi-Fi -enhet), och Bluetooth Device (Bluetooth-enhet).
Boot Sequence	<p>Här kan du ange den sekvens i vilken datorn försöker hitta ett operativsystem bland de enheter som anges i listan.</p> <ul style="list-style-type: none"> Windows Boot Manager (Windows starthanterare) Inbyggd NIC(IPV4) Inbyggd NIC(IPV6)
Advanced Boot Options	<p>Här kan du välja Enable Legacy Option ROMs (aktivera alternativ för äldre ROM) i startläget UEFI. Det här alternativet är aktiverat som standard.</p> <ul style="list-style-type: none"> Enable Legacy Option ROMs (aktivera äldre ROM) – standard Enable Attempt Legacy Boot (aktivera Försök aktivera äldre start)
UEFI Boot Path Security	<p>Detta alternativ avgör om systemet ska be användaren att ange administratörslösenordet när en UEFI-startsökning startas från F12-startmenyn:</p> <ul style="list-style-type: none"> Always, Except Internal HDD (alltid, utom för intern hårddisk) – standard Always (alltid) Never (Aldrig)
Date/Time	<p>Gör att du kan ändra inställningarna för datum och tid. Ändringar av systemdatum och tid träder omedelbart i kraft.</p>

Systeminformation

Tabell 35. System Configuration (systemkonfiguration)

Alternativ	Beskrivning
Integrated NIC	Gör att du kan styra den inbyggda LAN-styrenheten. Alternativet "Enable UEFI Network Stack" (aktivera UEFI-nätverksstack) är inte valt som standard. Alternativerna är: <ul style="list-style-type: none">● Inaktivera● Aktiverad● Aktiverad med PXE (standard) <p> OBS: Beroende på datorn och dess installerade enheter visas kanske inte alla objekt som beskrivs i det här avsnittet.</p>
SATA Operation	Med det här alternativet kan du konfigurera driftläget för den inbyggda hårddiskstyrenheten. <ul style="list-style-type: none">● Disabled (inaktiverat) = SATA-styrenheten är dold● AHCI = SATA är konfigurerad för AHCI-läge.● RAID ON = SATA är konfigurerad att stödja RAID-läge (förvalt som standard)
Drives	Här kan du aktivera eller inaktivera de olika inbyggda skivenheterna: <ul style="list-style-type: none">● SATA-0● SATA-4● M.2 PCIe SSD-0
Smart Reporting	Det här fältet styr huruvida fel på inbyggda hårddiskar ska rapporteras när systemet startar. Alternativet Enable Smart Reporting (aktivera smart rapportering) är inaktiverat som standard.
USB Configuration	Med det här alternativet kan du aktivera eller avaktivera den inbyggda USB-styrenheten för: <ul style="list-style-type: none">● Enable USB Boot Support (aktivera stöd för USB-start)● Enable Front USB Ports (aktivera de främre USB-portarna)● Enable rear USB Ports (aktivera bakre USB-portar) Alla alternativ är aktiverade som standard.
Front USB Configuration	Låter dig aktivera eller inaktivera de främre USB-portarna. Alla portar är aktiverade som standard.
Rear USB Configuration	Låter dig aktivera eller inaktivera de bakre USB-portarna. Alla portar är aktiverade som standard.
USB PowerShare	Det här alternativet gör det möjligt att ladda externa enheter, t.ex. mobiltelefoner och musikspelare. Det här alternativet är aktiverat som standard.
Ljud	Med det här alternativet kan du aktivera eller inaktivera den inbyggda ljudstyrenheten. Alternativet Enable Audio (aktivera ljud) är valt som standard. <ul style="list-style-type: none">● Enable Microphone (aktivera mikrofon)● Enable Internal Speaker (aktivera inbyggd högtalare) Båda alternativen är aktiverade som standard.
Dammfilter underhåll	Här kan du aktivera eller inaktivera BIOS-meddelanden för att underhålla dammfiltret (tillval) installerat i datorn. BIOS ska generera en påminnelse före starten om att rengöra eller byta ut dammfiltret baserat på det inställda intervallet. <ul style="list-style-type: none">● Disabled (inaktiverat) (standard)● 15 dagar● 30 dagar● 60 dagar● 90 dagar● 120 dagar● 150 dagar● 180 dagar

Videoskärnalternativ

Tabell 36. Video

Alternativ	Beskrivning
Primary Display	Här kan du välja den primära bildskärmen när flera styrenheter finns tillgängliga i systemet. <ul style="list-style-type: none"> • Auto (standard) • Intel HD-grafik <p>i OBS: Om du inte väljer Auto kommer den inbyggda grafikenheten att vara tillgänglig och aktiverad.</p>

Security (säkerhet)

Tabell 37. Security (säkerhet)

Alternativ	Beskrivning
Admin Password	Här kan du ange, ändra eller radera administratörslösenordet.
System Password	Här kan du ange, ändra eller radera systemlösenordet.
Internal HDD-0 Password	Här kan du ange, ändra eller radera datorns interna hårddisk.
Strong Password	Med det här alternativet kan du aktivera eller inaktivera starka lösenord för systemet. Alternativet är inaktiverat som standard.
Password Configuration	Här kan du ange största och minsta tillåtna antal tecken för ett administrativt lösenord och systemlösenordet. Teckenintervallet ligger mellan 4 och 32 tecken.
Password Bypass	Med det här alternativet kan du förbigå systemlösenordet och lösenordet för den inbyggda hårddisken vid omstart av systemet. <ul style="list-style-type: none"> • Disabled (inaktiverat) – Fråga alltid efter systemlösenordet och lösenordet för den inbyggda hårddisken när de har ställts in. Det här alternativet är aktiverat som standard. • Reboot Bypass (förbigång vid omstart) - Förbigå lösenordsfrågan vid omstart (varm omstart). <p>i OBS: Systemet frågar alltid efter systemlösenordet och lösenordet för den inbyggda hårddisken när systemet slås på från avstängt läge (kallstart). Dessutom frågar systemet alltid efter lösenord för eventuella hårddiskar i modulära fack.</p>
Password Change	Med det här alternativet kan du bestämma om ändringar till system- och hårddisklösenorden är tillåtna när ett administratörslösenord är inställt. <p>Allow Non-Admin Password Changes (tillåt ändringar av icke-administratörslösenord) - Det här alternativet är aktiverat som standard.</p>
UEFI Capsule Firmware Updates	Det här alternativet styr om systemet tillåter BIOS-uppdateringar via UEFI-kapseluppdateringspaket. Det här alternativet är valt som standard. Inaktivering av det här alternativet blockerar BIOS-uppdateringar från tjänster som Microsoft Windows Update och Linux Vendor Firmware Service (LVFS)
TPM 2.0 Security	Här kan du styra huruvida TPM (Trusted Platform Module) är synlig för operativsystemet. <ul style="list-style-type: none"> • TPM On (TPM på) (standardinställning) • Clear (rensa) • PPI Bypass for Enable Commands (PPI förbigå för aktiverade kommandon) • PPI Bypass for Disabled Commands (PPI förbigå för inaktiverade kommandon) • PPI Bypass for Clear Commands (PPI förbigå för rensa kommandon) • Attestation Enable (aktivera attestering) (standard) • Key Storage Enable (aktivera nyckellagring) (aktivera) (standard) • SHA-256 (standard) <p>Välj ett av alternativen:</p> <ul style="list-style-type: none"> • Inaktivera • Enabled (aktiverat) (standard)

Tabell 37. Security (säkerhet) (fortsättning)

Alternativ	Beskrivning
Computrace	Med det här fältet kan du aktivera eller inaktivera BIOS-modulens gränssnitt till den valfria Computrace-tjänsten från Absolute Software. Aktiverar eller inaktiverar den valfria Computrace-tjänsten som har utformats för inventarierhantering. <ul style="list-style-type: none"> • Deactivate (avaktivera) (standard) • Disable (inaktivera) • Activate (aktivera)
Chassis Intrusion	Det här fältet styr chassiintrångsfunktionen. Välj något av följande: <ul style="list-style-type: none"> • Disabled (inaktiverat) (standard) • Aktiverad • On-Silent (tyst)
OROM Keyboard Access	<ul style="list-style-type: none"> • Inaktivera • Enabled (aktiverat) (standard) • One Time Enable (aktivera en gång)
Admin Setup Lockout	Här kan du förhindra att användare öppnar systeminstallationsprogrammet när ett administratörslösenord är satt. Det här alternativet är inte inställt som standard.
Master Password Lockout	När alternativet är aktiverat kommer det att inaktivera stöd för huvudlösenord. Det här alternativet är inaktiverat som standard.
SMM Security Mitigation	Gör att du kan aktivera eller inaktivera ytterligare UEFI SMM-säkerhetsskydd. Det här alternativet är inte inställt som standard.

Alternativ för säker start

Tabell 38. Secure Boot (säker uppstart)

Alternativ	Beskrivning
Secure Boot Enable	Här kan du aktivera eller inaktivera säker startkontroll <ul style="list-style-type: none"> • Secure Boot Enable Det här alternativet är inte markerat som standard.
Secure Boot Mode	Du kan ändra beteendet hos säker start för kontroll eller verkställighet av UEFI-drivrutinssignaturer. <ul style="list-style-type: none"> • Faktiskt läge (standard) • Granskningsläge
Expert key Management	Gör att du endast kan manipulera databaser för säkerhetsnycklar om systemet befinner sig i Custom Mode (anpassat läge). Alternativet Enable Custom Mode (aktivera anpassat läge) är inaktiverat som standard. Alternativen är: <ul style="list-style-type: none"> • PK (standard) • KEK • db • dbx Om du aktiverar Custom Mode (anpassat läge) visas de relevanta alternativen för PK, KEK, db, och dbx . Alternativen är: <ul style="list-style-type: none"> • Save to File (spara till fil)- sparar nyckeln till en fil som väljs av användaren • Replace from File (ersätt från fil)- ersätter den aktuella nyckeln med en nyckel från en fil som väljs av användaren • Append from File (bifoga från fil)- bifogar en nyckel till den aktuella databasen från en fil som väljs av användaren • Delete (ta bort)- tar bort nyckeln som har valts • Reset All Keys (återställ alla nycklar) - återställer till standardinställning

Tabell 38. Secure Boot (säker uppstart) (fortsättning)

Alternativ	Beskrivning
	<ul style="list-style-type: none"> • Delete All Keys (ta bort alla nycklar)- tar bort alla nycklar <p> OBS: Om Custom Mode (anpassat läge) avaktiveras kommer alla ändringar som har gjorts att raderas och nycklarna återställs till standardinställningarna.</p>

Alternativ för Intel Software Guard Extensions

Tabell 39. Intel Software Guard-tillägg

Alternativ	Beskrivning
Intel SGX Enable	<p>I det här fältet anger du en säker miljö för att köra kod/lagra känslig information vad gäller huvudsakligt operativsystem.</p> <p>Klicka på ett av följande alternativ:</p> <ul style="list-style-type: none"> • Inaktivera • Aktiverad • Programvara som regleras – standard
Enclave Memory Size	<p>Det här alternativet ställer in SGX Enclave Reserve Memory Size (storlek på SGX Enclave-reservminnet)</p> <p>Klicka på ett av följande alternativ:</p> <ul style="list-style-type: none"> • 32 MB • 64 MB • 128 MB – standard

Performance (prestanda)

Tabell 40. Performance (prestanda)

Alternativ	Beskrivning
Multi Core Support	<p>I det här fältet anges huruvida processen har en eller alla kärnor aktiverade. Prestandan hos vissa program förbättras när de extra kärnorna används.</p> <ul style="list-style-type: none"> • Alla- standard • 1 • 2 • 3
Intel SpeedStep	<p>Här kan du aktivera eller inaktivera processorläget Intel SpeedStep.</p> <ul style="list-style-type: none"> • Enable Intel SpeedStep (aktivera Intel SpeedStep) <p>Det här alternativet är inställt som standard.</p>
C-States Control	<p>Här kan du aktivera eller inaktivera de extra strömsparlägena för processorn.</p> <ul style="list-style-type: none"> • C States (C-lägen) <p>Det här alternativet är inställt som standard.</p>
Intel TurboBoost	<p>Här kan du aktivera eller inaktivera processorläget Intel TurboBoost.</p> <ul style="list-style-type: none"> • Enable Intel TurboBoost (aktivera Intel TurboBoost) <p>Det här alternativet är inställt som standard.</p>

Tabell 40. Performance (prestanda) (fortsättning)

Alternativ	Beskrivning
Hyper-Thread Control	Här kan du aktivera eller inaktivera hypertrådstyrning i processorn. <ul style="list-style-type: none"> • Inaktivera • Enabled (aktiverad) – standard

Energisparlägen

Tabell 41. Power Management (strömhantering)

Alternativ	Beskrivning
AC Recovery	Bestämmer hur systemet svarar när nätström tillförs igen efter ett strömavbrott. Du kan ställa in strömåterställning till: <ul style="list-style-type: none"> • Power Off (ström av) • Power On (ström på) • Last Power State (senaste strömläge) Alternativet är inställt på Power Off (ström av) som standard.
Aktivera Intel Speed Shift-teknik	Gör att du kan aktivera eller inaktivera stöd för Intel Speed Shift-teknik. Alternativet Enable Intel Speed Shift Technology (aktivera Intel Speed Shift-teknik) är inställt som standard.
Auto On Time	Anger när datorn ska sättas på automatiskt. Tid anges i vanligt 12-timmarsformat (timmar:minuter:sekunder). Ändra starttiden genom att skriva värdena i fälten för tid och AM/PM. <p>i OBS: Den här funktionen fungerar inte om du stänger av datorn med brytaren på förgreningsdosan eller överspänningskyddet eller om Auto Power is set to disabled (automatisk starttid) är inställt till inaktiverat.</p>
Deep Sleep Control	Här kan du ange när djupviloläget aktiveras. <ul style="list-style-type: none"> • Disabled (inaktiverad) (standard) • Enabled in S5 only (endast aktiverad i S5) • Enabled in S4 and S5 (aktiverad i S4 och S5)
Fan Control Override	Alternativet är inte inställt som standard
USB Wake Support	Med det här alternativet kan du använda USB-enheter för att väcka datorn från vänteläget. Alternativet Enable USB Wake Support (aktivera stöd för USB-aktivering) är valt som standard
Wake on LAN/WWAN	Det här alternativet gör att datorn kan startas från avstängt läge när den aktiveras via en speciell LAN-signal. Den här funktionen fungerar endast när datorn är ansluten till en strömkälla. <ul style="list-style-type: none"> • Disabled (inaktiverad) - Systemet tillåts inte att starta från special-LAN-signaler när det tar emot en aktiveringssignal från LAN eller trådlöst LAN. • LAN or WLAN (LAN eller WLAN) - Tillåt att systemet slås på av special-LAN-signaler eller trådlösa LAN-signaler. - • LAN Only (endast LAN) - Systemet kan slås på av special-LAN-signaler. • LAN with PXE Boot (LAN med PXE-start) - Ett aktiveringspaket skickas till systemet i antingen S4- eller S5-läge vilket slår på systemet som omedelbart startar till PXE. • WLAN Only (endast WLAN) - Gör att systemet kan slås på av special-WLAN-signaler. Det här alternativet är satt till Disabled (inaktiverat) som standard.
Block Sleep	Gör att du kan blockera övergången till strömsparläge (S3-läge) i operativsystemmiljö. Det här alternativet är inaktiverat som standard.

Post behavior (beteende efter start)

Tabell 42. POST Behavior (beteende efter start)

Alternativ	Beskrivning
Numlock LED	Gör att du kan aktivera eller inaktivera NumLock-funktionen när datorn startas. Det här alternativet är aktiverat som standard.
Keyboard Errors	Gör att du kan aktivera eller inaktivera rapportering av tangentbordsfel när datorn startar. Alternativet Enable Keyboard Error Detection (aktivera detektering av tangentbordsfel) är aktiverat som standard.
Fast Boot	Det här alternativet kan snabba upp startprocessen genom att förbigå vissa kompatibilitetssteg: <ul style="list-style-type: none">● Minimal – Systemet startar snabbt såvida inte BIOS har uppdaterats, minnet har ändrats eller tidigare självtest inte slutfördes.● Thorough (grundlig) – Systemet hoppar inte över några steg i startprocessen.● Auto – Ger operativsystemet möjlighet att styra den här inställningen (detta fungerar endast när operativsystemet stöder Simple Boot Flag [flagga för enkel start]). Det här alternativet är satt till Thorough (grundlig) som standard.
Extend BIOS POST Time	Detta alternativ skapar en ytterligare fördröjning före start. <ul style="list-style-type: none">● 0 seconds (0 sekunder) (standard)● 5 seconds (5 sekunder)● 10 seconds (10 sekunder)
Full Screen Logo	Med det här alternativet visas en helskärmslogotyp om bilden matchar skärmens upplösning. Alternativet Enable Full Screen Logo (aktivera helskärmslogotyp) är inte inställt som standard.
Warnings and Errors	Det här alternativet gör så att startprocessen endast pauser när varningar eller fel upptäcks. Välj något av följande alternativ: <ul style="list-style-type: none">● Prompt on Warnings and Errors (visa meddelanden vid varningar och fel) (standard)● Continue on Warnings (fortsätt vid varningar)● Continue on Warnings and Errors (fortsätt vid varningar och fel)

Hanterbarhet

Tabell 43. Hanterbarhet

Alternativ	Beskrivning
USB provision	Det här alternativet är inte markerat som standard.
MEBx Hotkey	Det här alternativet är valt som standard.

Virtualization Support (virtualiseringsstöd)

Tabell 44. Virtualization Support (virtualiseringsstöd)

Alternativ	Beskrivning
Virtualization	Det här alternativet anger huruvida en VMM (Virtual Machine Monitor – virtuell maskinövervakning) kan använda den extra maskinvarukapaciteten genom Intels virtualiseringsteknik. <ul style="list-style-type: none">● Enable Intel Virtualization Technology (aktivera Intels virtualiseringsteknik) Det här alternativet är inställt som standard.
VT for Direct I/O	Aktiverar eller inaktiverar VMM (Virtual Machine Monitor) vad gäller användning av ytterligare maskinvarufunktioner från Intels virtualiseringsteknik för direkta indata/utdata. <ul style="list-style-type: none">● Enable VT for Direct I/O (aktivera VT för direkta indata/utdata) Det här alternativet är inställt som standard.

Alternativ för trådlöst

Tabell 45. Trådlös

Alternativ	Beskrivning
Wireless Device Enable	Här kan du aktivera och inaktivera de interna trådlösa enheterna. Alternativen är: <ul style="list-style-type: none">• WLAN/WiGig• Bluetooth Alla alternativ är aktiverade som standard.

Maintenance (underhåll)

Tabell 46. Maintenance (underhåll)

Alternativ	Beskrivning
Service Tag	Visar datorns servicenummer.
Asset Tag	Gör att du kan skapa en systeminventariebeteckning om det inte redan har gjorts. Det här alternativet är inte inställt som standard.
SERR Messages	Styr SERR-meddelandemekanismen. Det här alternativet är inställt som standard. En del grafikkort kräver att SERR-meddelandemekanismen inaktiveras.
BIOS Downgrade	Gör det möjligt för dig att flasha tidigare revisioner av systemets inbyggda programvara. <ul style="list-style-type: none">• Allow BIOS Downgrade (tillåt BIOS-nedgradering) Det här alternativet är inställt som standard.
Bios-återställning	BIOS Recovery from Hard Drive (BIOS-återställning från hårddisken) - det här alternativet är inställt som standard. Gör det möjligt för dig att återställa skadade BIOS från återställningsfilen på den primära hårddisken eller en extern USB-nyckel. BIOS Auto-Recovery - Gör att du kan återställa BIOS automatiskt.
Auto Power On Date	Här kan du ange ägarskapsdatum. Alternativet Set Ownership Date (ange ägarskapsdatum) är inte inställt som standard.

System Logs (systemloggar)

Tabell 47. Systemloggar

Alternativ	Beskrivning
BIOS events	Här kan du visa och rensa BIOS-händelser under självttest.

Advanced configuration (avancerad konfiguration)

Tabell 48. Advanced configuration (avancerad konfiguration)

Alternativ	Beskrivning
ASPM	Gör det möjligt för dig att ställa in ASPM-nivå. <ul style="list-style-type: none">• Auto (standard) - Det finns handskakning mellan enheten och PCI Express-hubben för att avgöra bästa ASPM-läge stöds av enheten• Inaktiverad - ASPM-strömhantering är avstängd hela tiden

Tabell 48. Advanced configuration (avancerad konfiguration)

Alternativ	Beskrivning
	<ul style="list-style-type: none">L1 - Endast ASPM-strömhantering är inställd för att använda L1

Uppdatera BIOS

Uppdatera BIOS i Windows

CAUTION: Om BitLocker inte stängs av innan man uppdaterar BIOS, kommer systemet inte känna igen BitLocker-tangenten nästa gång du startar om systemet. Du kommer då att uppmanas att ange återställningsnyckeln för att gå vidare och systemet kommer att be om detta vid varje omstart. Om återställningsnyckeln inte är känd kan detta resultera i dataförlust eller ett onödigt operativsystem som måste återinstalleras. Mer information om detta ämne finns i Kunskapsartikel: <https://www.dell.com/support/article/sln153694>

- Gå till www.dell.com/support.
- Klicka på **Produktsupport**. I rutan **Sök support** anger du servicetaggen för din dator och klickar sedan på **Sök**.
OBS: Om du inte har servicetaggen använder du SupportAssist-funktionen för automatisk identifiering av datorn. Du kan också använda produkt-ID:t eller söka efter din datormodell manuellt.
- Klicka på **Drivrutiner och hämtningar**. Expandera **Hitta drivrutiner**.
- Välj det operativsystem som är installerat på datorn.
- I listrutan **Kategori** väljer du **BIOS**.
- Välj den senaste versionen av BIOS och klicka på **Hämta** för att hämta BIOS-filen för datorn.
- Bläddra till mappen där du sparade filen med BIOS-uppdateringen när hämtningen är klar.
- Dubbelklicka på ikonen för BIOS-uppdateringsfilen och följ anvisningarna på skärmen.
Det finns mer information i kunskapsbasartikeln [000124211](https://www.dell.com/support/article/000124211) på www.dell.com/support.

Uppdatera BIOS i Linux- och Ubuntu

Information om hur du uppdaterar system-BIOS på en dator som har Linux eller Ubuntu finns i kunskapsbasartikeln [000131486](https://www.dell.com/support/article/000131486) på www.dell.com/support.

Uppdatera BIOS med USB-enheten i Windows

CAUTION: Om BitLocker inte stängs av innan man uppdaterar BIOS, kommer systemet inte känna igen BitLocker-tangenten nästa gång du startar om systemet. Du kommer då att uppmanas att ange återställningsnyckeln för att gå vidare och systemet kommer att be om detta vid varje omstart. Om återställningsnyckeln inte är känd kan detta resultera i dataförlust eller ett onödigt operativsystem som måste återinstalleras. Mer information om detta ämne finns i Kunskapsartikel: <https://www.dell.com/support/article/sln153694>

- Följ proceduren från steg 1 till steg 6 i "Uppdatera BIOS i Windows" om du vill hämta senaste BIOSinstallationsfilen.
- Skapa ett startbart USB-minne. Det finns mer information i kunskapsdatabasartikeln [000145519](https://www.dell.com/support/article/000145519) på www.dell.com/support.
- Kopiera BIOS-installationsprogramfilen till den startbara USB-enheten.
- Anslut den startbara USB-enheten i datorn som behöver BIOS-uppdateringen.
- Starta om datorn och tryck på **F12**.
- Välj USB-enheten från menyn för **engångsstart**.
- Skriv in filnamnet för BIOS-inställningsprogrammet och tryck på **Enter**.
BIOS-uppdateringsverktyget visas.
- Följ anvisningarna på skärmen för att slutföra BIOS-uppdateringen.

Flasha BIOS från F12-meny för engångsstart

Uppdatera dator-BIOS med hjälp av en BIOS-uppdateringsfil (.exe-fil) som kopierats till ett FAT32 USB-minne och startas från F12-meny för engångsstart.

CAUTION: Om BitLocker inte stängs av innan man uppdaterar BIOS, kommer systemet inte känna igen BitLocker-tangenten nästa gång du startar systemet. Du kommer då att uppmanas att ange återställningsnyckeln för att gå vidare och systemet kommer att be om detta vid varje omstart. Om återställningsnyckeln inte är känd kan detta resultera i dataförlust eller ett onödigt operativsystem som måste återinstalleras. Mer information om detta ämne finns i Kunskapsartikel: <https://www.dell.com/support/article/sln153694>

BIOS Update (BIOS-uppdatering)

Du kan köra BIOS-uppdateringen från Windows med hjälp av en startbar USB-enhet eller så kan du uppdatera BIOS från F12-meny för engångsstart på datorn.

De flesta Dell-datorer byggda efter 2012 har den här funktionen. Kontrollera detta genom att starta datorn och gå in på F12-meny för engångsstart för att se om din dator har startalternativet BIOS Flash Update (uppdatera BIOS) i listan. Om alternativet finns med på listan betyder det att datorn har stöd för den här typen av BIOS-uppdatering.

OBS: Endast datorer med alternativet BIOS Flash Update (uppdatera BIOS) i F12-meny för engångsstart kan använda den här funktionen.

Uppdatera via meny för engångsstart

Om du vill uppdatera BIOS via F12-meny för engångsstart behöver du följande:

- USB-minne som formaterats med FAT32-filsystemet (enheten måste inte vara startbar).
- En körbar BIOS-uppdateringsfil som hämtats från Dells supportwebbplats och kopierats till roten på USB-minnet.
- Ett nätaggregat som anslutits till datorn
- Ett fungerande datorbatteri för att uppdatera BIOS

Följ stegen nedan för att köra BIOS-uppdateringsfilen via F12-meny:

CAUTION: Stäng inte av datorn under BIOS-uppdateringen. Datorn kanske inte startar om du stänger av datorn.

1. Utgå från avstängt läge och sätt i USB-enheten som du kopierade uppdateringsfilen till i en av datorns USB-portar.
2. Starta datorn och tryck på F12-tangenten för att komma åt meny för engångsstart, välj BIOS-uppdatering med hjälp av musen eller piltangenterna och tryck sedan på Enter. Meny uppdatera BIOS visas.
3. Klicka på **Flash-uppdatera från fil**.
4. Välj extern USB-enhet.
5. När du har valt filen dubbelklickar du på flash-målfilen och trycker därefter på **Submit (Skicka)**.
6. Klicka på **Update BIOS (Uppdatera BIOS)**. Datorn startas om för att uppdatera BIOS.
7. Datorn kommer att startas om när BIOS-uppdateringen är klar.

System- och installationslösenord

Tabell 49. System- och installationslösenord

Lösenordstyp	Beskrivning
Systemlösenord	Lösenord som du måste ange för att logga in på systemet.
Installationslösenord	Lösenord som du måste ange för att öppna och göra ändringar i datorns BIOS-inställningar.

Du kan skapa ett systemlösenord och ett installationslösenord för att skydda datorn.

CAUTION: Lösenordsfunktionerna ger dig en grundläggande säkerhetsnivå för informationen på datorn.

CAUTION: Vem som helst kan komma åt informationen som är lagrad på datorn om den inte är låst och lämnas utan tillsyn.

 **OBS:** Funktionen för system- och installationslösenord är inaktiverad.

Tilldela ett systeminstallationslösenord

Du kan endast tilldela ett nytt **system- eller administratörlösenord** när statusen är **Ej inställt**.

Starta systeminstallationsprogrammet genom att trycka på F12 omedelbart efter att datorn startats eller startats om.

1. På skärmen **System BIOS (system-BIOS)** eller **System Setup (systeminstallation)** väljer du **Security (säkerhet)** och trycker på Retur.
Skärmen **Security (säkerhet)** visas.
2. Välj **System/Admin Password (system-/administratörlösenord)** och skapa ett lösenord i fältet Enter the new password (ange det nya lösenordet).
Använd följande rekommendationer för systemlösenordet:
 - Ett lösenord kan ha upp till 32 tecken
 - Minst ett specialtecken: ! " # \$ % & ' () * + , - . / : ; < = > ? @ [\] ^ _ ` { | }
 - Nummer 0 till 9.
 - Versaler från A till Z.
 - Gemener från a till z.
3. Skriv in lösenordet som du angav tidigare i fältet **Bekräfta nytt lösenord** och klicka på **OK**.
4. Tryck på Esc och spara ändringarna enligt uppmaningen i popup-meddelandet.
5. Tryck på Y för att spara ändringarna.
Datorn startar om.

Radera eller ändra ett befintligt systeminstallationslösenord

Kontrollera att **lösenordsstatus** är upplåst (i systeminstallation) innan du försöker ta bort eller ändra det befintliga system- och/eller installationslösenordet. Du kan inte ta bort eller ändra ett befintligt system- eller installationslösenord om **lösenordsstatus** är låst.

Starta systeminstallationsprogrammet genom att trycka på F12 omedelbart efter att datorn startats eller startats om.

1. På skärmen **System BIOS (system-BIOS)** eller **System Setup (systeminstallation)** väljer du **System Security (systemsäkerhet)** och trycker på Retur.
Skärmen **System Security (systemsäkerhet)** visas.
2. På skärmen **System Security (Systemsäkerhet)**, kontrollera att **Password Status (Lösenordstatus)** är **Unlocked (Olåst)**.
3. Välj **System Password (systemlösenord)**, uppdatera eller ta bort det befintliga systemlösenordet och tryck på Retur- eller Tab-tangenten.
4. Välj **Setup Password (installationslösenord)**, ändra eller ta bort det befintliga installationslösenordet och tryck på Retur- eller Tab-tangenten.

 **OBS:** Om du ändrar system- och/eller installationslösenordet anger du det nya lösenordet igen när du uppmanas till det. Om du tar bort ett system- och/eller installationslösenordet ska du bekräfta borttagningen när du uppmanas göra det.

5. Tryck på Esc så blir du ombedd att spara ändringarna.
6. Tryck på Y för att spara ändringarna och avsluta systeminstallationsprogrammet.
Datorn startar om.

Rensa BIOS (systeminställningar) och systemlösenord

För att rensa system- eller BIOS-lösenordet, kontakta Dells tekniska support enligt beskrivningen på www.dell.com/contactdell.

 **OBS:** Information om hur du återställer Windows eller programlösenord finns i dokumentationen till Windows eller programmet.

Programvara

I det här kapitlet beskrivs de operativsystem som stöds och du får även anvisningar för hur du installerar drivrutinerna.

Ämnen:

- [Operativsystem som stöds](#)
- [Hämta drivrutiner för](#)

Operativsystem som stöds

Tabell 50. Operativsystem som stöds

Operativsystem som stöds	Beskrivning
Windows operativsystem	<ul style="list-style-type: none"> • Microsoft Windows 10 Home (64-bitars) • Microsoft Windows 10 Pro (64-bitars) • Microsoft Windows 10 Pro National Academic (64-bitars) • Microsoft Windows 10 Home National Academic (64-bitars)
Övrigt	<ul style="list-style-type: none"> • Ubuntu 16.04 SP1 LTS (64-bitars) • Neokylin v6.0 SP4 (endast Kina)

Hämta drivrutiner för

1. Slå på den stationära datorn.
2. Gå till **Dell.com/support**.
3. Klicka på **Product Support** (produktsupport), ange servicenumret för den stationära datorn och klicka sedan på **Submit** (skicka).
 **OBS:** Om du inte har servicenumret använder du funktionen för automatisk identifiering eller slår upp modellen för din stationära dator manuellt.
4. Klicka på **Drivers and Downloads (drivrutiner och hämtningar)**.
5. Välj det operativsystem som är installerat på den stationära datorn.
6. Bläddra nedåt på sidan och välj den drivrutin som ska installeras.
7. Tryck på **Download File** (hämta fil) för att ladda ner drivrutinen för din stationära dator.
8. Navigera till mappen där du sparade drivrutinfilen när hämtningen är klar.
9. Dubbelklicka på ikonen för drivrutinsfilen och följ anvisningarna på skärmen.

Drivrutiner för systemenheter

Kontrollera om drivrutinerna för systemenheter redan är installerade i systemet.

- ▼ System devices
 - ACPI Fan
 - ACPI Fan
 - ACPI Fan
 - ACPI Fan
 - ACPI Fan
 - ACPI Fixed Feature Button
 - ACPI Power Button
 - ACPI Processor Aggregator
 - ACPI Thermal Zone
 - Composite Bus Enumerator
 - Dell Diag Control Device
 - Dell System Analyzer Control Device
 - Dell Watchdog Timer
 - High Definition Audio Controller
 - High precision event timer
 - Intel(R) 300 Series Chipset Family LPC Controller (Q370) - A306
 - Intel(R) Gaussian Mixture Model - 1911
 - Intel(R) Host Bridge/DRAM Registers - 3EC2
 - Intel(R) Management Engine Interface
 - Intel(R) Power Engine Plug-in
 - Intel(R) Serial IO GPIO Host Controller - INT3450
 - Intel(R) Serial IO I2C Host Controller - A368
 - Intel(R) SMBus - A323
 - Intel(R) SPI (flash) Controller - A324
 - Intel(R) Thermal Subsystem - A379
 - Microsoft ACPI-Compliant System
 - Microsoft System Management BIOS Driver
 - Microsoft UEFI-Compliant System
 - Microsoft Virtual Drive Enumerator
 - Microsoft Windows Management Interface for ACPI
 - Microsoft Windows Management Interface for ACPI
 - Microsoft Windows Management Interface for ACPI
 - Microsoft Windows Management Interface for ACPI
 - Microsoft Windows Management Interface for ACPI
 - NDIS Virtual Network Adapter Enumerator
 - Numeric data processor
 - PCI Express Root Complex
 - PCI standard RAM Controller
 - Plug and Play Software Device Enumerator

Seriell IO-drivrutin

Kontrollera att drivrutinerna för peklattan, IR-kamera, och tangentbordet är installerade.

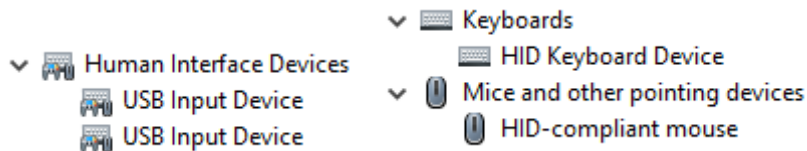

Figur 1. Seriell IO-drivrutin

Säkerhetsdrivrutiner

Kontrollera om säkerhetsdrivrutinerna redan är installerade i systemet.



USB-drivrutiner

Kontrollera om USB-drivrutinerna redan är installerade på datorn.

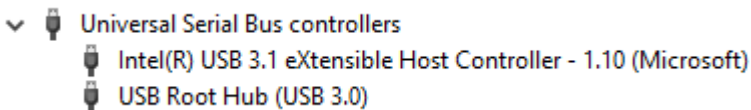

Drivrutiner till nätverksadapter

Kontrollera om drivrutinerna till nätverksadaptern redan är installerade i systemet.

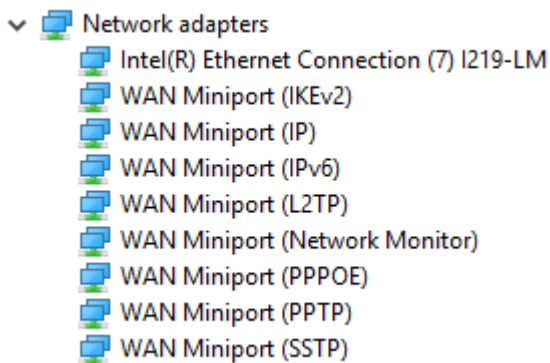

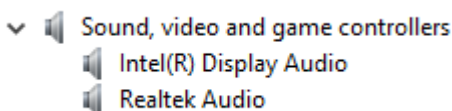

Realtek Audio

Kontrollera om ljuddrivrutiner redan är installerade på datorn.



Lagringsstyrenhet

Kontrollera om drivrutinerna för lagringsstyrenheten redan är installerade i systemet.

- ▼  Storage controllers
 -  Intel(R) Chipset SATA/PCIe RST Premium Controller
 -  Microsoft Storage Spaces Controller

Ämnen:

- [Kontakta Dell](#)

Kontakta Dell

 **OBS:** Om du inte har en aktiv Internet-anslutning kan du hitta kontaktinformationen på ditt inköpskvitto, förpackning, faktura eller i Dells produktkatalog.

Dell erbjuder flera alternativ för support och service online och på telefon. Tillgängligheten varierar beroende på land och produkt och vissa tjänster kanske inte finns i ditt område. Gör så här för att kontakta Dell för försäljningsärenden, teknisk support eller kundtjänst:

1. Gå till **Dell.com/support**.
2. Välj supportkategori.
3. Välj land eller region i listrutan **Choose A Country/Region (välj land/region)** längst ner på sidan.
4. Välj lämplig tjänst eller supportlänk utifrån dina behov.