

OptiPlex 7060 Micro

Guida all'installazione e specifiche



Messaggi di N.B., Attenzione e Avvertenza

 **N.B.:** un messaggio N.B. (Nota Bene) indica informazioni importanti che contribuiscono a migliorare l'utilizzo del prodotto.

 **ATTENZIONE:** un messaggio di **ATTENZIONE** evidenzia la possibilità che si verifichi un danno all'hardware o una perdita di dati ed indica come evitare il problema.

 **AVVERTENZA:** un messaggio di **AVVERTENZA** evidenzia un potenziale rischio di danni alla proprietà, lesioni personali o morte.

Capitolo 1: Impostare il computer	5
Capitolo 2: Telaio	8
Vista anteriore.....	8
Vista posteriore.....	9
Capitolo 3: Specifiche del sistema	10
Chipset.....	10
Processore.....	10
Memoria.....	11
Archiviazione.....	12
Combinazioni di archiviazione.....	12
Audio.....	12
Video.....	13
Comunicazioni.....	13
Porte e connettori.....	13
Connettori scheda di sistema.....	13
Sistema operativo.....	14
Alimentatore.....	14
Specifiche fisiche.....	14
Caratteristiche ambientali.....	15
Capitolo 4: Configurazione del BIOS	16
Panoramica sul BIOS.....	16
Accesso al programma di installazione del BIOS.....	16
Tasti di navigazione.....	16
Menu di avvio provvisorio.....	17
Opzioni di installazione del sistema.....	17
Opzioni di configurazione del sistema.....	17
Opzioni generali.....	23
Informazioni di sistema.....	24
Opzioni della schermata video.....	25
Sicurezza.....	25
Opzioni di avvio protetto.....	26
Opzioni di estensione della protezione del software Intel.....	27
Prestazioni.....	28
Risparmio di energia.....	28
Comportamento POST.....	29
Gestibilità.....	30
Supporto di virtualizzazione.....	30
Opzioni wireless.....	30
Manutenzione.....	30
Registri di sistema.....	31
Configurazione avanzata.....	31

Aggiornamento del BIOS.....	31
Aggiornamento del BIOS in Windows.....	31
Aggiornamento del BIOS in ambienti Linux e Ubuntu.....	32
Aggiornamento del BIOS utilizzando l'unità USB in Windows.....	32
Aggiornamento del BIOS dal menu di avvio temporaneo F12.....	32
Password di sistema e password di installazione.....	33
Assegnazione di una password di configurazione del sistema.....	33
Eliminazione o modifica di una password di installazione e di sistema esistente.....	33
Cancellazione delle password del BIOS (configurazione del sistema) e del sistema.....	34
Capitolo 5: Software.....	35
Sistemi operativi supportati.....	35
Download dei driver di	35
Driver di dispositivi di sistema.....	35
Driver seriale I/O.....	36
Driver di protezione.....	37
Driver USB.....	37
Driver adattatori di rete.....	37
Realtek Audio.....	37
Controller di archiviazione.....	38
Capitolo 6: Come ottenere assistenza.....	39
Come contattare Dell.....	39

Impostare il computer

1. Collegare la tastiera e il mouse.

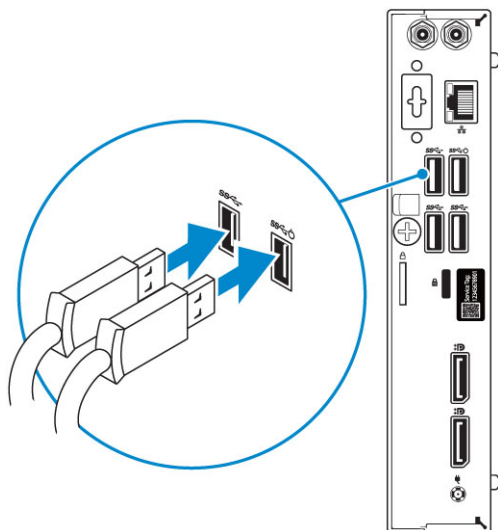

2. Connettersi alla rete tramite un cavo o connettersi a una rete wireless.

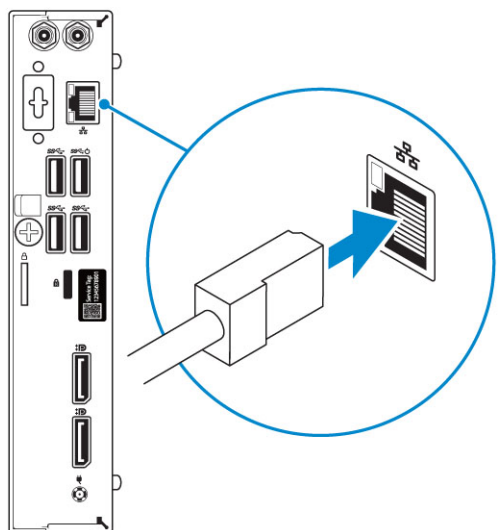

3. Collegare lo schermo.

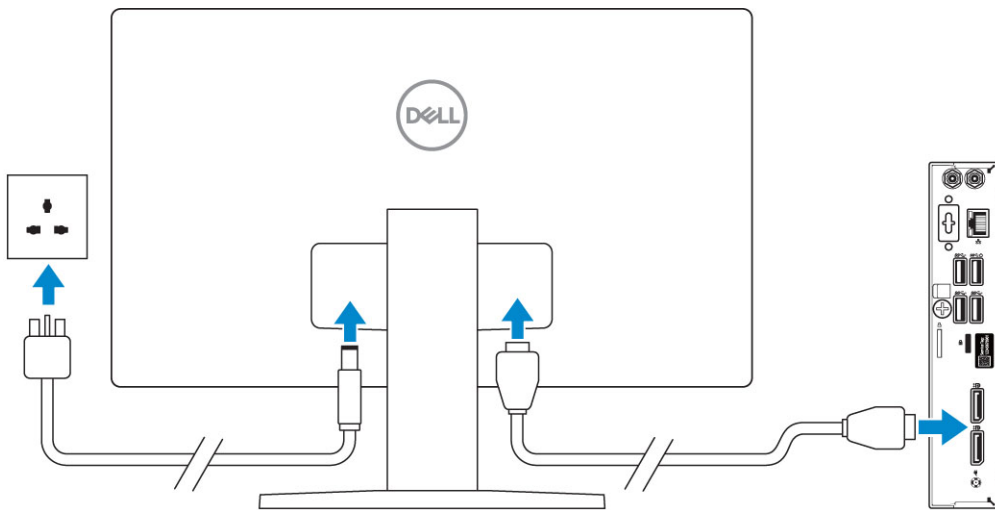

i **N.B.:** Se il computer è stato ordinato completo di scheda grafica dedicata, la porta HDMI e quella del display sul retro del computer sono coperte. Collegare il display alla scheda grafica dedicata.

4. Collegare il cavo di alimentazione.

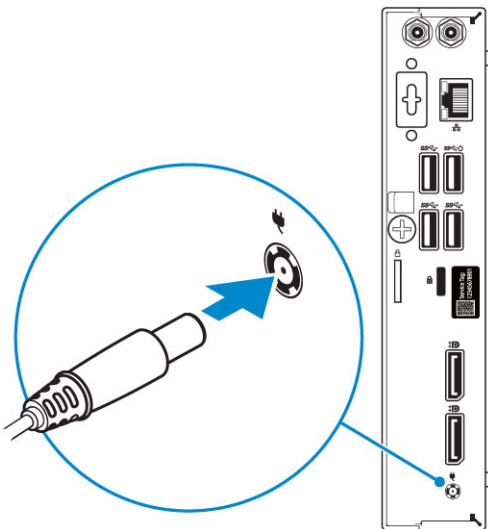

5. Premere il pulsante di alimentazione.

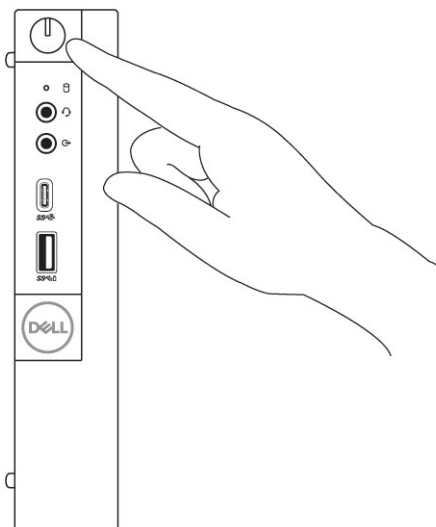

6. Seguire le istruzioni visualizzate sullo schermo per completare l'installazione di Windows:

- a. Effettuare la connessione a una rete.



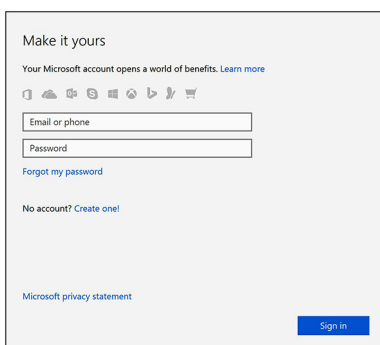

b. Effettuare l'accesso all'account Microsoft o creare un nuovo account.

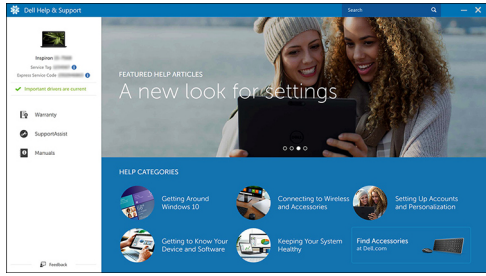

7. Individuare le applicazioni di Dell.

Tabella 1. Individuare le applicazioni di Dell

	<p>Registrare il computer</p>
	<p>Guida e Supporto tecnico Dell</p> 
	<p>SupportAssist: controllo e aggiornamento del computer</p>

Telaio

Questo capitolo illustra le varie viste dello chassis con porte e connettori e spiega la funzione delle combinazioni di tasti di scelta rapida FN.

Argomenti:

- Vista anteriore
- Vista posteriore

Vista anteriore

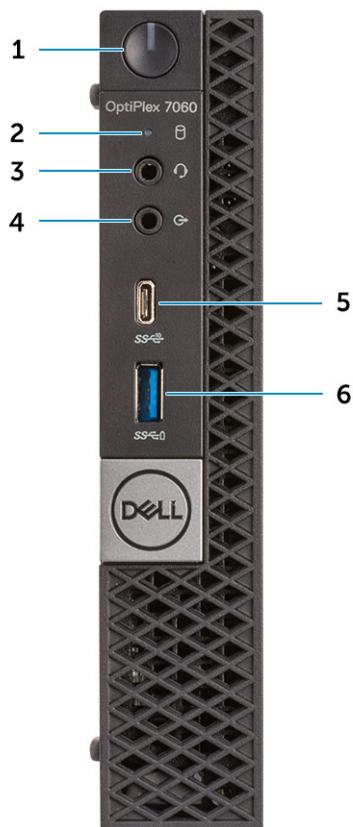

1. Pulsante e indicatore di alimentazione
2. Indicatore di attività del disco rigido
3. Porta per jack cuffie/audio universale
4. Porta con linea in uscita
5. Porta USB 3.1 Gen 2 Type-C con PowerShare
6. Porta USB 3.1 Gen 1 con PowerShare

2. Indicatore di attività del disco rigido
4. Porta con linea in uscita
6. Porta USB 3.1 Gen 1 con PowerShare

Vista posteriore

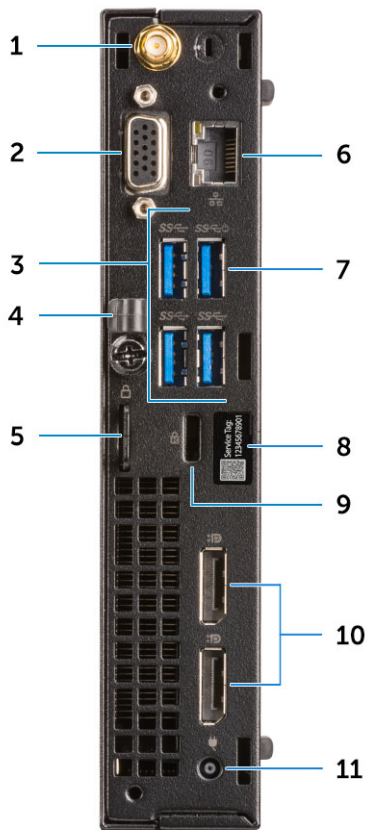

1. 2 connettori dell'antenna esterna (opzionali)
2. Modalità alternativa DisplayPort/VGA/HDMI 2.0b/DP/ USB Type-C (opzionale)
3. Porte USB 3.1 Gen 1 (3)
4. Supporto per cavo
5. Anello del lucchetto
6. Porta di rete
7. Porta USB 3.1 Gen 1 (supporta Smart Power On)
8. Numero di servizio
9. Slot per cavo di protezione Kensington
10. DisplayPort (2)
11. Porta connettore di alimentazione

Specifiche del sistema

i **N.B.:** Le offerte variano da paese a paese. Le seguenti specifiche sono esclusivamente quelle richieste dalla legge per spedire il computer. Per ulteriori informazioni sulla configurazione del computer, andare su **Guida e supporto tecnico** sul proprio sistema operativo Windows e selezionare l'opzione che consente di visualizzare le informazioni relative al computer in uso.

Argomenti:

- [Chipset](#)
- [Processore](#)
- [Memoria](#)
- [Archiviazione](#)
- [Combinazioni di archiviazione](#)
- [Audio](#)
- [Video](#)
- [Comunicazioni](#)
- [Porte e connettori](#)
- [Connettori scheda di sistema](#)
- [Sistema operativo](#)
- [Alimentatore](#)
- [Specifiche fisiche](#)
- [Caratteristiche ambientali](#)

Chipset

Tabella 2. Specifiche del chipset

Tipo	Intel Q370
Memoria non volatile sul chipset	Sì
SPI (Serial Peripheral Interface) di configurazione del BIOS	256 Mbit (32 MB) situati su SPI_FLASH nel chipset
Trusted Platform Module (TPM dedicato abilitato)	24 KB situati su TPM 2.0 nel chipset
TMP firmware (TPM dedicato disabilitato)	Disponibile in alcuni paesi
EEPROM scheda NIC	Configurazione LOM contenuta in e-fuse LOM, nessuna EEPROM LOM dedicata

Processore

I Global Standard Product (GSP) sono un sottoinsieme di prodotti legati a Dell gestiti per la disponibilità e le transizioni sincronizzate su base globale. Essi garantiscono la disponibilità della stessa piattaforma per l'acquisto in tutto il mondo. Ciò consente ai clienti di ridurre il numero di configurazioni gestite su base mondiale, riducendo così i costi. Inoltre consente alle aziende di implementare standard IT globali basandosi su configurazioni specifiche di un prodotto in tutto il mondo. I processori GSP indicati di seguito saranno resi disponibili ai clienti Dell.

i **N.B.:** I numeri del processore non sono indicativi delle prestazioni. La disponibilità del processore è soggetta a modifiche e può variare in base alla regione o al paese.

Tabella 3. Specifiche del processore

Tipo	Scheda grafica UMA
Intel Core i3-8100 (4 core/6 MB/4T/3,6 GHz/65 W)	Scheda grafica Intel UHD 630
Intel Core i3-8300 (4 core/8MB/4T/3,7GHz/65 W)	Scheda grafica Intel UHD 630
Intel Core i5-8400 (6 core/9 MB/6 T/fino a 4,0 GHz/65 W)	Scheda grafica Intel UHD 630
Intel Core i5-8500 (6 core/9 MB/6 T/fino a 4,1GHz/65 W)	Scheda grafica Intel UHD 630
Intel Core i5-8600 (6 core/9 MB/6 T/fino a 4,3GHz/65 W)	Scheda grafica Intel UHD 630
Intel Core i7-8700 (6 core/12MB/12T/fino a 4,6GHz/65 W)	Scheda grafica Intel UHD 630
Intel Core i3-8100T (4 core/6 MB/4 T/3,1 GHz/35 W)	Scheda grafica Intel UHD 630
Intel Core i3-8300T (4 core/8 MB/4 T/3,2 GHz/35 W)	Scheda grafica Intel UHD 630
Intel Core i5-8400T (6 core/9 MB/6 T/fino a 3,3 GHz/35 W)	Scheda grafica Intel UHD 630
Intel Core i5-8500T (6 core/9 MB/6 T/fino a 3,5 GHz/35 W)	Scheda grafica Intel UHD 630
Intel Core i5-8600T (6 core/9 MB/6 T/fino a 3,7 GHz/35 W)	Scheda grafica Intel UHD 630
Intel Core i7-8700T (6 core/12 MB/12 T/fino a 4,0 GHz/35 W)	Scheda grafica Intel UHD 630
Celeron-V1 G4900T (35 W, non vPro)	Scheda grafica Intel UHD 630
Pentium-L1 G5400T (35 W, non vPro)	Scheda grafica Intel UHD 630

Memoria

Tabella 4. Specifiche della memoria

Configurazione minima della memoria	4 GB
Configurazione massima della memoria	32 GB
Numero di slot	2 SODIMM
Memoria massima supportata per slot	16 GB
Opzioni di memoria	<ul style="list-style-type: none"> ● 4 GB (1 x 4 GB) ● 8 GB (1 x 8 GB) ● 8 GB - 2 x 4 GB ● 16 GB - 2 x 8 GB ● 16 GB (1 x 16 GB) ● 32 GB - 2 x 16 GB
Tipo	Memoria DRAM DDR4 non ECC
Velocità	La memoria a 2.666 MHz funzionerà a 2.400 MHz sui processori i3

Archiviazione

Tabella 5. Specifiche di immagazzinamento

Tipo	Fattore di forma	Interfaccia	Capacità
Solid-State Drive (SSD, Unità stato solido)	M.2 2280	<ul style="list-style-type: none">SATA AHCI, fino a 6 Gb/sPCIe 3 x4 NVMe, fino a 32 Gb/s	Fino a 2 TB
Unità disco rigido (HDD)	2,5 pollici	SATA AHCI, fino a 6 Gb/s	Fino a 2 TB a 5.400/7.200 rpm
Disco rigido Opal a crittografia automatica (SED)	2,5 pollici	SATA AHCI, fino a 6 Gb/s	Fino a 500 GB a 7.200 rpm
Unità a stato solido ibrida	2,5 pollici	SATA AHCI, fino a 6 Gb/s	1 TB a 5.400 rpm
Memoria Intel Optane	M.2		16 GB

Combinazioni di archiviazione

Tabella 6. Combinazioni di archiviazione

Unità principale/di avvio	Unità secondaria
Unità M. 2	
Unità M. 2	Disco rigido da 2,5 pollici
Disco rigido da 2,5 pollici	
Disco rigido da 2,5 pollici con Intel Optane	

Audio

Tabella 7. Specifiche dell'audio

Controller	Realtek ALC3234
Tipo	Integrato
Altoparlanti	Altoparlante interno (mono)
Interfaccia	<ul style="list-style-type: none">Barra audio AC511 (opzionale)Altoparlanti esterni AC411 (opzionali)Altoparlanti stereo USB Dell AX210CR (opzionali)Combinazione microfono/auricolari stereo
Amplificatore stereo interno	2 W (RMS) per canale

Video

Tabella 8. Video

Controller	Tipo	Dipendenza CPU	Tipo di memoria grafica	Capacità	Supporto schermo esterno	Risoluzione massima
Scheda grafica Intel UHD 630	UMA	Processore Intel Core i3/i5/i7 di ottava generazione	Integrato	Memoria di sistema condivisa	DisplayPort HDMI 1.4	VGA: 2.048 x 1.536 da 60 Hz HDMI: 1.920 x 1.080 da 60 Hz

Comunicazioni

Tabella 9. Comunicazioni

Adattatore di rete	Intel i219-LM Gigabit Ethernet LAN 10/100/1000 (Remote Wake Up, supporto PXE e Intel Active Management Technology)
Wireless	<ul style="list-style-type: none">• Qualcomm QCA61x4A Dual-band 2x2 802.11ac Wireless con MU-MIMO + Bluetooth 4.2• Intel Wireless-AC 9560, Dual-band 2x2 802.11ac Wi-Fi con MU-MIMO + Bluetooth 5

Porte e connettori

Tabella 10. Porte e connettori

USB	<ul style="list-style-type: none">• 1 porta USB 3.1 Gen 2 Type-C con PowerShare (fronte)• 1 porta USB 3.1 Gen 1 con PowerShare (fronte)• 4 porte USB 3.1 Gen 1 (1 con supporto a Smart Power On, retro)
Sicurezza	Slot per cavo di protezione Kensington
Audio	<ul style="list-style-type: none">• Porta per cuffie/Jack audio universale (fronte)• 1 porta con linea in uscita (fronte)
Video	<ul style="list-style-type: none">• Due DisplayPort 1.2 (retro)• VGA/DP1.2/HDMI2.0/Type-C Alt Mode/DP-Alt mode (opzionali, retro)
Adattatore di rete	1 connettore RJ-45 (10/100/1000)
Porta seriale	<ul style="list-style-type: none">• 1 (opzionale, retro)• Seriale + PS/2 (opzionale, retro)

Connettori scheda di sistema

Tabella 11. Connettori scheda di sistema

Connettori M.2	<ul style="list-style-type: none">• 1 - 2230/2280 (supporto per interfacce SATA e PCIe)
----------------	---

Tabella 11. Connettori scheda di sistema (continua)

	<ul style="list-style-type: none"> 1 - 2230 (per il supporto integrato o Wi-Fi dedicato, supporto di Intel CNVi o USB 2.0/PCIe)
Connettore Serial ATA (SATA)	1 (supporto per lo standard Rev 3.0)

Sistema operativo

Tabella 12. Sistema operativo

Sistemi operativi supportati	<ul style="list-style-type: none"> Windows 10 Home a 64 bit Windows 10 Pro (64 bit) Windows 10 Pro National Academic (64 bit) Windows 10 Home National Academic (64 bit) Ubuntu 16.04 SP1 LTS (64 bit) Neokylin v6.0 SP4 (solo Cina)
------------------------------	--

Alimentatore

Tabella 13. Alimentatore

Tensione d'ingresso	90–264 V CA.
Corrente d'ingresso (massima)	1,7/1,8
Potenza	90 W/130 W  N.B.: Il sistema con CPU da 65 W viene fornito con alimentatore da 130 W

Specifiche fisiche

Tabella 14. Dimensioni fisiche del sistema

Volume del telaio (litri)	1,16
Peso del telaio (kg/libbre)	2,60/1,18

Tabella 15. Dimensioni del telaio

Altezza (cm/pollici)	7,2/18,2
Larghezza (cm/pollici)	1,4/3,6
Profondità (cm/pollici)	7/17,8
Peso di spedizione (kg/libbre, incluso materiale di imballaggio)	5,91/2,68

Tabella 16. Parametri imballaggio

Altezza (cm/pollici)	5,2/13,3
Larghezza (cm/pollici)	9,4/23,8
Profondità (cm/pollici)	19,6/49,8

Caratteristiche ambientali

i **N.B.:** Per ulteriori dettagli sulle caratteristiche ambientali di Dell, visitare la sezione a riguardo. Controllare il proprio paese per la disponibilità.

Tabella 17. Caratteristiche ambientali

Alimentatore efficiente	Standard
Unità sostituibile dal cliente	No
Imballaggio riciclabile	Sì
Imballaggio multipack	Opzionale, solo negli Stati Uniti

Configurazione del BIOS

ATTENZIONE: A meno che non si sia utenti esperti, non cambiare le impostazioni nel programma di configurazione del BIOS. Alcune modifiche possono compromettere il funzionamento del computer.

N.B.: A seconda del computer e dei dispositivi installati, gli elementi elencati in questa sezione potrebbero essere visualizzati o meno.

N.B.: Prima di modificare il programma di installazione del BIOS, annotare le informazioni sulla relativa schermata per riferimento futuro.

Utilizzare il programma di configurazione del BIOS per i seguenti scopi:

- Trovare le informazioni sull'hardware installato sul computer, come la quantità di RAM e le dimensioni del disco rigido.
- Modificare le informazioni di configurazione del sistema.
- Impostare o modificare un'opzione selezionabile dall'utente, ad esempio la password utente, il tipo di disco rigido installato, abilitare o disabilitare le periferiche di base.

Argomenti:

- [Panoramica sul BIOS](#)
- [Accesso al programma di installazione del BIOS](#)
- [Tasti di navigazione](#)
- [Menu di avvio provvisorio](#)
- [Opzioni di installazione del sistema](#)
- [Aggiornamento del BIOS](#)
- [Password di sistema e password di installazione](#)
- [Cancellazione delle password del BIOS \(configurazione del sistema\) e del sistema](#)

Panoramica sul BIOS

Il BIOS gestisce il flusso di dati tra il sistema operativo del computer e i dispositivi collegati, ad esempio dischi rigidi, schede video, tastiera, mouse e stampante.

Accesso al programma di installazione del BIOS

1. Accendere il computer.
2. Premere F2 immediatamente per eseguire il programma di impostazione del BIOS.

N.B.: Se si attende troppo a lungo e viene visualizzato il logo del sistema operativo, continuare ad attendere finché non viene visualizzato il desktop. Quindi, spegnere il computer e riprovare.

Tasti di navigazione

N.B.: Per la maggior parte delle opzioni di configurazione del sistema, le modifiche effettuate sono registrate ma non hanno effetto fino al riavvio del computer.

Tabella 18. Tasti di navigazione

Tasti	Navigazione
Freccia SU	Consente di tornare al campo precedente.

Tabella 18. Tasti di navigazione (continua)

Tasti	Navigazione
Freccia GIÙ	Consente di passare al campo successivo.
Invio	Permette di selezionare un valore nel campo prescelto (se applicabile) o di seguire il link nel campo.
BARRA SPAZIATRICE	Espande o riduce un elenco a discesa, se applicabile.
Scheda	Porta all'area successiva.  N.B.: Solo per browser con grafica normale.
Esc	Passare alla pagina precedente finché non viene visualizzata la schermata principale. Premendo ESC nella schermata principale viene visualizzato un messaggio che chiede se si desidera salvare le modifiche prima di riavviare il sistema.

Menu di avvio provvisorio

Per entrare nel **Menu di avvio provvisorio**, accendere il computer, quindi premere immediatamente F12.

 **N.B.:** Si consiglia di arrestare il computer se è acceso.

Il menu di avvio temporaneo visualizza i dispositivi da cui è possibile procedere all'avvio, inclusa l'opzione di diagnostica. Le opzioni di avvio sono:

- Unità estraibile (se disponibile)
- Unità STXXXX (se disponibile)
 **N.B.:** XXX denota il numero dell'unità SATA.
- Unità ottica (se disponibile)
- Disco rigido SATA (se disponibile)
- Diagnostica

Il display della sequenza di avvio mostra inoltre le opzioni per l'accesso al display della configurazione del sistema.

Opzioni di installazione del sistema

 **N.B.:** A seconda del computer e dei dispositivi installati, gli elementi elencati in questa sezione potrebbero essere visualizzati o meno.

Opzioni di configurazione del sistema

 **N.B.:** A seconda del computer e dei dispositivi installati, gli elementi elencati in questa sezione potrebbero essere visualizzati o meno.

Tabella 19. Informazioni generali

Opzione	Descrizione
System Information	Visualizza le informazioni seguenti: <ul style="list-style-type: none"> • Informazioni di sistema: mostrano BIOS Version, Service Tag, Asset Tag, Ownership Date, Manufacture Date (Versione del Bios, Numero di servizio, Asset tag, data di proprietà, data di fabbricazione) ed Express Service Code (Codice rapido di servizio). • Informazioni di memoria: mostra Memory Installed, Memory Available, Memory Speed, Memory Channels Mode, Memory Technology, DIMM 1 Size, e DIMM 2 Size. • Informazioni PCI: mostra SLOT1_M.2, SLOT2_M.2. • Informazioni processore: mostra Processor Type, Core Count, Processor ID, Current Clock Speed, Minimum Clock Speed, Maximum Clock Speed, Processor L2 Cache, Processor L3 Cache, HT Capable e 64-Bit Technology.

Tabella 19. Informazioni generali (continua)

Opzione	Descrizione
	<ul style="list-style-type: none"> Informazioni dispositivo: mostrano SATA-0, SSD-0 PCIe M.2, Indirizzo MAC LOM, Controller video, Controller audio, Dispositivo Wi-Fi e Dispositivo Bluetooth.
Boot Sequence	Consente di specificare l'ordine in cui il computer tenta di rilevare un sistema operativo dai dispositivi specificati nell'elenco.
Advanced Boot Options	<p>Consente di selezionare l'opzione Enable Legacy Option ROMs (Abilita ROM opzione legacy), quando è attiva la modalità di avvio UEFI. Per impostazione predefinita, questa opzione è selezionata.</p> <ul style="list-style-type: none"> Legacy UEFI (impostazione predefinita) <p>i N.B.: L'opzione Legacy non è supportata nei processori Intel di settima generazione.</p>
Date/Time	Consente di regolare le impostazioni di data e ora. Le modifiche apportate alla data e all'ora di sistema vengono applicate immediatamente.

Tabella 20. System Configuration

Opzione	Descrizione
Integrated NIC	<p>Consente di controllare i vari controller LAN sulla scheda: L'opzione Enable UEFI Network Stack (Abilita lo stack di rete UEFI) non è selezionata per impostazione predefinita. Le opzioni disponibili sono le seguenti:</p> <ul style="list-style-type: none"> Disabled (Disattivato) Enabled (Attivato) Enabled w/PXE (Attivato con PXE) (impostazione predefinita) <p>i N.B.: A seconda del computer e dei dispositivi installati, gli elementi elencati in questa sezione potrebbero essere visualizzati o meno.</p>
SATA Operation	<p>Consente di configurare la modalità operativa del controller del disco rigido integrato.</p> <ul style="list-style-type: none"> Disabilitato (Disabilitato) = i controller SATA sono nascosti RAID ON = SATA è configurato per supportare la modalità RAID (selezionata per impostazione predefinita).
Drives	<p>Consente di abilitare o disabilitare le varie unità sulla scheda:</p> <ul style="list-style-type: none"> SATA-0 (abilitato per impostazione predefinita) SSD-0 PCIe M.2
Smart Reporting	Questo campo controlla se durante l'avvio del sistema siano riportati errori del disco rigido per unità integrate. L'opzione Enable Smart Reporting (Abilita creazione di report SMART) è disabilitata per impostazione predefinita.
USB Configuration	<p>Consente di abilitare o disabilitare il controller USB per:</p> <ul style="list-style-type: none"> Enable Boot Support Enable Front USB Ports (Abilita porte USB anteriori) Enable Rear USB Ports (Abilita porte triple posteriori) <p>Tutte le opzioni sono abilitate per impostazione predefinita.</p>
Front USB Configuration	Consente di abilitare o disabilitare le porte USB anteriori. Tutte le porte sono abilitate per impostazione predefinita.
Rear USB Configuration	Consente di abilitare o disabilitare le porte USB posteriori. Tutte le porte sono abilitate per impostazione predefinita.
USB PowerShare	Questa opzione consente di caricare i dispositivi esterni, come i telefoni cellulari, lettore di musica. Questa opzione è disabilitata per impostazione predefinita.
Audio	<p>Consente di abilitare o disabilitare il controller audio integrato. L'opzione Enable Audio (Abilita audio) è selezionata per impostazione predefinita.</p> <ul style="list-style-type: none"> Enable Microphone (Abilita microfono) Enable Internal Speaker

Tabella 20. System Configuration (continua)

Opzione	Descrizione
	Entrambe le opzioni sono selezionate per impostazione predefinita.

Tabella 21. Video

Opzione	Descrizione
Primary Display	<p>Consente di selezionare la visualizzazione principale quando nel sistema sono disponibili più controller.</p> <ul style="list-style-type: none"> ● Automatico (impostazione predefinita) ● Grafica Intel HD <p> N.B.: Se non si seleziona Auto, il dispositivo per la grafica integrata sarà presente e abilitato.</p>

Tabella 22. Security

Opzione	Descrizione
Admin Password	Consente di impostare, modificare ed eliminare la password amministratore.
System Password	Consente di impostare, modificare ed eliminare la password di sistema.
Internal HDD-0 Password	Consente di impostare, modificare ed eliminare l'unità HDD interna del computer.
Internal HDD-3 Password	Consente di impostare, modificare ed eliminare l'unità HDD interna del computer.
Strong Password	Questa opzione permette di abilitare o disabilitare le password sicure per il sistema.
Password Configuration	Consente di controllare il numero minimo o massimo di caratteri concessi per una password amministrativa e per quella di sistema. L'intervallo di caratteri è compreso tra 4 e 32.
Password Bypass	<p>Questa opzione consente di ignorare i messaggi per la password del sistema (di avvio) e la password HDD interna durante un riavvio del sistema.</p> <ul style="list-style-type: none"> ● Disabled (Disabilitato): verranno sempre chieste le password del sistema e dei dischi rigidi interni, se impostate. Questa opzione è disabilitata per impostazione predefinita. ● Reboot Bypass (Ignora al riavvio): ignora i messaggi relativi alla password al riavvio (avvio a caldo). <p> N.B.: All'avvio a freddo, verrà sempre chiesta la password del sistema e del disco rigido interno. Inoltre, verrà sempre chiesta la password dei dischi rigidi di ogni alloggiamento dei moduli presenti.</p>
Password Change	<p>Questa opzione consente di determinare se sono concesse modifiche alle password di sistema e del disco rigido quando è impostata una password dell'amministratore.</p> <p>Allow Non-Admin Password Changes (Consenti modifiche password non admin): questa opzione è abilitata per impostazione predefinita.</p>
UEFI Capsule Firmware Updates	Questa opzione verifica se il sistema consente aggiornamenti del BIOS tramite i pacchetti di aggiornamento di capsule UEFI. Questa opzione è selezionata per impostazione predefinita. Disabilitando questa opzione vengono bloccati gli aggiornamenti del BIOS da servizi come Microsoft Windows Update e Linux Vendor Firmware Service (LVFS).
TPM 1.2 Security	<p>Questa opzione consente di controllare se il Trusted Platform Module (TPM - Modulo di piattaforma fidata) è visibile al sistema operativo.</p> <ul style="list-style-type: none"> ● TPM On (impostazione predefinita) ● Clear (Cancella) ● Ignora PPI per i comandi abilitati ● Ignora PPI per i comandi disabilitati ● Disabled (Disattivato) ● Abilitato (impostazione predefinita)
Computrace	Questo campo consente di attivare o disabilitare l'interfaccia del modulo BIOS del Computrace Service opzionale di Absolute Software. Permette di abilitare o disabilitare il servizio Computrace opzionale progettato per la gestione delle risorse.

Tabella 22. Security (continua)

Opzione	Descrizione
	<ul style="list-style-type: none"> ● Deactivate (Disattiva): questa opzione è disabilitata per impostazione predefinita. ● Disable (Disabilita) ● Activate (Attiva)
CPU XD Support	Consente di abilitare o disabilitare la modalità Execute Disable del processore. Questa opzione è abilitata per impostazione predefinita.
Admin Setup Lockout	Consente di abilitare o disabilitare l'opzione per accedere alla modalità di configurazione quando è impostata una password di amministratore. Questa opzione non è impostata per impostazione predefinita.

Tabella 23. Secure Boot

Opzione	Descrizione
Secure Boot Enable	<p>Consente di abilitare o disabilitare la funzionalità di avvio sicuro.</p> <ul style="list-style-type: none"> ● Disable (Disabilita, impostazione predefinita) ● Enable (Abilita)
Expert Key Management	<p>Consente di modificare il database delle chiavi di sicurezza solo se il sistema è in modalità personalizzata. L'opzione Enable Custom Mode (Abilita modalità personalizzata) è disabilitata per impostazione predefinita. Le opzioni disponibili sono le seguenti:</p> <ul style="list-style-type: none"> ● PK (impostazione predefinita) ● KEK ● db ● dbx <p>Se si attiva la Custom Mode (Modalità personalizzata), le opzioni rilevanti per PK, KEK, db e dbx vengono visualizzate. Le opzioni disponibili sono le seguenti:</p> <ul style="list-style-type: none"> ● Save to File (Salva su file): salva la chiave su un file selezionato dall'utente. ● Replace from File (Sostituisci da file): sostituisce la chiave corrente con una chiave di un file selezionato dall'utente. ● Append from File (Aggiungi da file): aggiunge una chiave al database corrente da un file selezionato dall'utente. ● Delete (Elimina): elimina la chiave selezionata. ● Reset All Keys (Reimposta tutte le chiavi): reimposta le impostazioni iniziali. ● Delete All Keys (Elimina tutte le chiavi): elimina tutte le chiavi. <p> N.B.: Se si disabilita la funzione Custom Mode (Modalità personalizzata), tutte le modifiche verranno cancellate e le chiavi ripristinate alle impostazioni predefinite.</p>

Tabella 24. Intel Software Guard Extensions

Opzione	Descrizione
Intel SGX Enable	<p>Consente di abilitare o disabilitare le estensioni di protezione del software Intel per fornire un ambiente protetto per l'esecuzione delle informazioni sensibili di codice/memorizzazione nel contesto del sistema operativo principale.</p> <ul style="list-style-type: none"> ● Disabled (Disabilitata), per impostazione predefinita ● Enabled (Attivato)
Enclave Memory Size	<p>Consente di impostare la dimensione della memoria riservata Intel SGX Enclave.</p> <ul style="list-style-type: none"> ● 32 MB ● 64 MB (disabilitata per impostazione predefinita) ● 128 MB (disabilitata per impostazione predefinita)

Tabella 25. Performance

Opzione	Descrizione
Multi Core Support	Questo campo specifica se il processore avrà uno o tutti i core abilitati. Questa opzione è abilitata per impostazione predefinita.

Tabella 25. Performance (continua)

	Opzioni: <ul style="list-style-type: none"> ● All (Tutto, impostazione predefinita) ● 1 ● 2 ● 3
Intel SpeedStep	Consente di abilitare o disabilitare la modalità Intel SpeedStep del processore. Questa opzione è abilitata per impostazione predefinita.
C States Control	Consente di abilitare o disabilitare gli stati di sospensione aggiuntivi del processore. Questa opzione è abilitata per impostazione predefinita.
Limited CPUID Value	Consente di limitare il valore massimo supportato dalla funzione CPUID standard del processore. Questa opzione è disabilitata per impostazione predefinita.
Intel TurboBoost	Consente di abilitare o disabilitare la modalità Intel TurboBoost del processore. Questa opzione è abilitata per impostazione predefinita.

Tabella 26. Power Management

Opzione	Descrizione
AC Recovery	Determina la risposta del sistema al ritorno dell'alimentazione c.a. dopo una perdita di alimentazione. Le impostazioni disponibili sono: <ul style="list-style-type: none"> ● Power Off (Spento) ● Acceso ● Ultimo stato di alimentazione Questa opzione è Spenta per impostazione predefinita.
Auto On Time	Imposta l'ora per l'accensione automatica del computer. L'ora è calcolata nel formato standard a 12 ore (ore:minuti:secondi). L'ora dell'avvio può essere modificata digitando i valori nei campi relativi all'ora e alla specifica AM/PM.  N.B.: Questa funzionalità non funziona se il computer viene spento con una multipresa o un limitatore di sovratensione o se l'opzione Auto Power è impostata su disabilitato .
Deep Sleep Control	Consente di definire i controlli quando è abilitata la modalità Deep Sleep. <ul style="list-style-type: none"> ● Disabled (Disattivato) ● Abilitato solo in S5 ● Abilitato in S4 e S5 Questa opzione è abilitata per impostazione predefinita nelle modalità S4 e S5.
Fan Control Override	Consente di determinare la velocità della ventola del sistema. Quando questa opzione è abilitata, la ventola di sistema funziona alla velocità massima. Questa opzione è disabilitata per impostazione predefinita.
USB Wake Support	Consente di attivare i dispositivi USB per riattivare il computer dalla modalità standby. L'opzione Enable USB Wake Support (Abilita supporto riattivazione USB) è selezionata per impostazione predefinita.
Wake on LAN/WWAN	Questa opzione consente al computer di accendersi all'invio dello speciale segnale LAN. Questa funzionalità si attiva solo quando il computer è collegato a una fonte di alimentazione CA. <ul style="list-style-type: none"> ● Disabled (Disabilitato): non consente al sistema di accendersi attraverso speciali segnali LAN quando riceve un segnale di riattivazione dalla LAN o dalla LAN wireless. ● LAN or WLAN (LAN o WLAN): consente al sistema di essere acceso da speciali segnali LAN o LAN wireless. ● LAN Only (Solo LAN): consente al sistema di essere acceso tramite speciali segnali LAN. ● LAN with PXE Boot (LAN con avvio PXE): un pacchetto di riattivazione inviato al sistema in stato S4 o S5 che provoca la riattivazione del sistema stesso e l'avvio immediato di PXE.

Tabella 26. Power Management (continua)

Opzione	Descrizione
	<ul style="list-style-type: none"> ● WLAN Only (solo WLAN): consente al sistema di essere acceso tramite speciali segnali WLAN. Questa opzione è disabilitata per impostazione predefinita.
Block Sleep	Consente il blocco dell'entrata in modalità sospensione (stato S3) nel sistema operativo. Questa opzione è disabilitata per impostazione predefinita.
Intel Ready Mode	Consente di attivare la funzionalità Intel Ready Mode. Questa opzione è disabilitata per impostazione predefinita.

Tabella 27. POST Behavior

Opzione	Descrizione
Numlock LED	Consente di abilitare o disabilitare la funzione BlocNum all'avvio del computer. Questa opzione è abilitata per impostazione predefinita.
Keyboard Errors	Consente di abilitare o disabilitare la generazione di report degli errori della tastiera all'avvio del computer. Questa opzione è abilitata per impostazione predefinita.
Fast Boot	<p>Questa opzione può accelerare il processo di avvio ignorando alcune fasi di compatibilità:</p> <ul style="list-style-type: none"> ● Minimal (Minimo) - Il sistema si avvia rapidamente, a meno che il BIOS non sia stato aggiornato, la memoria modificata o il POST precedente non sia stato completato. ● Thorough (Accurato) - Il sistema non ignora alcuna fase del processo di avvio. ● Auto (Automatico) - Consente al sistema operativo di controllare questa impostazione (funziona solo quando il sistema operativo supporta Simple Boot Flag). <p>Questa opzione è impostata su Thorough (Accurato) per impostazione predefinita.</p>

Tabella 28. Gestibilità

Opzione	Descrizione
Provisioning USB	Questa opzione non è selezionata per impostazione predefinita.
MEBx Hotkey	Questa opzione è selezionata per impostazione predefinita.

Tabella 29. Virtualization Support

Opzione	Descrizione
Virtualization	Questa opzione specifica se un VMM (Virtual Machine Monitor, Monitor di una macchina virtuale) può utilizzare capacità hardware aggiuntive offerte dalla tecnologia Intel® Virtualization. Enable Intel Virtualization Technology (Abilita tecnologia Intel Virtualization): questa opzione è disabilitata per impostazione predefinita.

Tabella 30. Wireless

Opzione	Descrizione
Wireless Device Enable	<p>Consente di abilitare o disabilitare i dispositivi senza fili interni. Tutte le opzioni sono abilitate per impostazione predefinita.</p> <p>OPZIONI:</p> <ul style="list-style-type: none"> ● WLAN/WiGig ● Bluetooth

Tabella 31. Maintenance

Opzione	Descrizione
Service Tag	Visualizza il numero di servizio del computer.
Asset Tag	Consente di creare un tag asset di sistema, se non è già impostato. Questa opzione è selezionata per impostazione predefinita.

Tabella 31. Maintenance (continua)

Opzione	Descrizione
SERR Messages	Controlla il meccanismo del messaggio SERR. Questa opzione è selezionata per impostazione predefinita. Alcune schede grafiche richiedono la disattivazione del meccanismo del messaggio SERR.
BIOS Downgrade	Consente di controllare il flash del firmware di sistema alle versioni precedenti. Questa opzione è abilitata per impostazione predefinita.  N.B.: Se questa opzione non è selezionata, il flash del firmware di sistema alle versioni precedenti è bloccato.
Data Wipe	Consente di cancellare in modo sicuro i dati da tutte le memorie interne disponibili, come HDD, SSD mSATA, e eMMC. L'opzione Wipe on Next Boot (Cancella al prossimo avvio) è disabilitata per impostazione predefinita.
Ripristino del BIOS	Consente di ripristinare le condizioni danneggiate del BIOS dai file di ripristino sul disco rigido primario. L'opzione BIOS Recovery from Hard Drive (Ripristino del BIOS dal disco rigido) è selezionata per impostazione predefinita

Tabella 32. System Logs

Opzione	Descrizione
BIOS Events	Visualizza il registro eventi di sistema e offre le impostazioni seguenti: <ul style="list-style-type: none"> • Cancella registro • Mark all Entries (Contrassegna tutte le voci)

Tabella 33. SupportAssist System Resolution

Opzione	Descrizione
Auto OS Recovery Threshold	Le opzioni sono: OFF, 1, 2 (impostazione predefinita), 3.

Opzioni generali

Tabella 34. Informazioni generali

Opzione	Descrizione
Informazioni di sistema	Visualizza le informazioni seguenti: <ul style="list-style-type: none"> • Informazioni sul sistema: visualizza la versione del BIOS, il numero di servizio, il tag dell'asset, il tag di proprietà, la data di proprietà, la data di produzione e il codice di servizio rapido. • Informazioni sulla memoria: mostra memoria installata e disponibile, velocità di memoria, modalità dei canali di memoria, tecnologia di memoria, dimensioni DIMM 1, DIMM 2, . • Informazioni PCI: mostra SLOT1, SLOT 2, SLOT1_M.2, SLOT2_M.2 • Informazioni processore: mostra Processor Type, Core Count, Processor ID, Current Clock Speed, Minimum Clock Speed, Maximum Clock Speed, Processor L2 Cache, Processor L3 Cache, HT Capable e 64-Bit Technology. • Informazioni sul dispositivo: mostra SATA-0, SATA 4, M.2 PCIe SSD-0, LOM MAC Address, Video Controller, Audio Controller, Wi-Fi Device e Bluetooth Device
Boot Sequence	Consente di specificare l'ordine in cui il computer tenta di rilevare un sistema operativo dai dispositivi specificati nell'elenco. <ul style="list-style-type: none"> • Windows Boot Manager • Controller di rete integrato (IPV4) • Controller di rete integrato (IPV6)
Advanced Boot Options	Consente di selezionare l'opzione Enable Legacy Option ROMs (Abilita ROM opzione legacy), quando è attiva la modalità di avvio UEFI. Questa opzione è selezionata per impostazione predefinita. <ul style="list-style-type: none"> • Enable Legacy Option ROMs (Abilita le ROM opzione legacy) (impostazione predefinita) • Enable Attempt Legacy Boot

Tabella 34. Informazioni generali (continua)

Opzione	Descrizione
UEFI Boot Path Security	<p>Questa opzione consente di stabilire se il sistema debba richiedere all'utente di immettere la password di amministratore all'avvio di un percorso di avvio UEFI dal menu F12.</p> <ul style="list-style-type: none"> ● Always, Except Internal HDD (Sempre, tranne per l'HDD interno) (impostazione predefinita) ● Sempre ● Never (Mai)
Date/Time	<p>Consente di regolare le impostazioni di data e ora. Le modifiche apportate alla data e all'ora di sistema vengono applicate immediatamente.</p>

Informazioni di sistema

Tabella 35. Configurazione del sistema



Opzione	Descrizione
Integrated NIC	<p>Consente di controllare i vari controller LAN sulla scheda: L'opzione per abilitare lo stack di rete UEFI non è selezionata per impostazione predefinita. Le opzioni disponibili sono le seguenti:</p> <ul style="list-style-type: none"> ● Disabled (Disattivato) ● Enabled (Attivato) ● Enabled w/PXE (Attivato con PXE) (impostazione predefinita) <p> N.B.: A seconda del computer e dei dispositivi installati, gli elementi elencati in questa sezione potrebbero essere visualizzati o meno.</p>
SATA Operation	<p>Consente di configurare la modalità operativa del controller del disco rigido integrato.</p> <ul style="list-style-type: none"> ● Disabilitato (Disabilitato) = i controller SATA sono nascosti ● AHCI = SATA è configurata per modalità AHCI ● RAID ON = l'unità SATA è configurata per supportare la modalità RAID (impostazione predefinita)
Unità	<p>Consente di abilitare o disabilitare le varie unità sulla scheda:</p> <ul style="list-style-type: none"> ● SATA-0 ● SATA-4 ● SSD-0 PCIe M.2
Smart Reporting	<p>Questo campo controlla se durante l'avvio del sistema siano riportati errori del disco rigido per le unità integrate. L'opzione Enable Custom Mode (Abilita creazione di rapporti intelligente) è disabilitata per impostazione predefinita.</p>
USB Configuration	<p>Consente di abilitare o disabilitare il controller USB per:</p> <ul style="list-style-type: none"> ● Enable USB Boot Support (Abilita supporto di avvio tramite USB) ● Enable Front USB Ports (Abilita porte USB anteriori) ● Enable Rear Triple USB Ports (Abilita porte triple USB) <p>Tutte le opzioni sono abilitate per impostazione predefinita.</p>
Front USB Configuration	<p>Consente di abilitare o disabilitare le porte USB anteriori. Tutte le porte sono abilitate per impostazione predefinita.</p>
Rear USB Configuration	<p>Consente di abilitare o disabilitare le porte USB posteriori. Tutte le porte sono abilitate per impostazione predefinita.</p>
USB PowerShare	<p>Questa opzione consente di caricare i dispositivi esterni, come i telefoni cellulari, lettore di musica. Questa opzione è abilitata per impostazione predefinita.</p>
Audio	<p>Consente di abilitare o disabilitare il controller audio integrato. L'opzione Enable Audio (Abilita audio) è selezionata per impostazione predefinita.</p> <ul style="list-style-type: none"> ● Enable Microphone (Abilita microfono)

Tabella 35. Configurazione del sistema (continua)

Opzione	Descrizione
	<ul style="list-style-type: none"> ● Enable Internal Speaker <p>Entrambe le opzioni sono selezionate per impostazione predefinita.</p>
Manutenzione del filtro antipolvere	<p>Consente di abilitare o disabilitare i messaggi del BIOS per la manutenzione del filtro antipolvere opzionale installato nel computer. Il BIOS genererà un promemoria al preavvio per la pulizia o la sostituzione del filtro antipolvere in base all'intervallo impostato.</p> <ul style="list-style-type: none"> ● Disabled (Disabilitata, impostazione predefinita) ● 15 giorni ● 30 giorni ● 60 giorni ● 90 giorni ● 120 giorni ● 150 giorni ● 180 giorni

Opzioni della schermata video

Tabella 36. Video

Opzione	Descrizione
Primary Display	<p>Consente di selezionare la visualizzazione principale quando nel sistema sono disponibili più controller.</p> <ul style="list-style-type: none"> ● Automatico (impostazione predefinita) ● Grafica Intel HD <p> N.B.: Se non si seleziona Auto, il dispositivo per la grafica integrata sarà presente e abilitato.</p>

Sicurezza

Tabella 37. Sicurezza

Opzione	Descrizione
Admin Password	Consente di impostare, modificare ed eliminare la password amministratore.
System Password	Consente di impostare, modificare ed eliminare la password di sistema.
Internal HDD-0 Password	Consente di impostare, modificare ed eliminare l'unità HDD interna del computer.
Strong Password	Questa opzione permette di abilitare o disabilitare le password sicure per il sistema. Questa opzione è disabilitata per impostazione predefinita.
Password Configuration	Consente di controllare il numero minimo o massimo di caratteri concessi per una password amministrativa e per quella di sistema. L'intervallo di caratteri è compreso tra 4 e 32.
Password Bypass	<p>Questa opzione consente di ignorare i messaggi per la password del sistema (di avvio) e la password HDD interna durante un riavvio del sistema.</p> <ul style="list-style-type: none"> ● Disabled (Disabilitato): verranno sempre chieste le password del sistema e dei dischi rigidi interni, se impostate. Questa opzione è abilitata per impostazione predefinita. ● Reboot Bypass (Ignora al riavvio) - Ignora i messaggi relativi alla password al riavvio (avvio a caldo). <p> N.B.: All'avvio a freddo, verrà sempre chiesta la password del sistema e del disco rigido interno. Inoltre, verrà sempre chiesta la password dei dischi rigidi di ogni alloggiamento dei moduli presenti.</p>
Password Change	Questa opzione consente di determinare se sono concesse modifiche alle password di sistema e del disco rigido quando è impostata una password dell'amministratore.

Tabella 37. Sicurezza (continua)

Opzione	Descrizione
	Allow Non-Admin Password Changes (Consenti modifiche password non admin): questa opzione è abilitata per impostazione predefinita.
UEFI Capsule Firmware Updates	Questa opzione verifica se il sistema consente di aggiornare il BIOS tramite pacchetti di aggiornamento di capsule UEFI. Questa opzione è selezionata per impostazione predefinita. Disabilitando questa opzione, vengono bloccati gli aggiornamenti del BIOS da servizi come Microsoft Windows Update e Linux Vendor Firmware Service (LVFS).
TPM 2.0 Security	Questa opzione consente di controllare se il Trusted Platform Module (TPM - Modulo di piattaforma fidata) è visibile al sistema operativo. <ul style="list-style-type: none"> ● TPM On (impostazione predefinita) ● Clear (Cancella) ● Ignora PPI per i comandi abilitati ● Ignora PPI per i comandi disabilitati ● Ignora PPI per i comandi cancellati ● Abilita attestazione (impostazione predefinita) ● Tasto Abilita archiviazione (impostazione predefinita) ● SHA-256 (impostazione predefinita) Scegliere un'opzione: <ul style="list-style-type: none"> ● Disabled (Disattivato) ● Abilitato (impostazione predefinita)
Computrace	Questo campo consente di attivare o disabilitare l'interfaccia del modulo BIOS del Computrace Service opzionale di Absolute Software. Permette di abilitare o disabilitare il servizio Computrace opzionale progettato per la gestione delle risorse. <ul style="list-style-type: none"> ● Disattiva (impostazione predefinita) ● Disable (Disabilita) ● Activate (Attiva)
Chassis Intrusion	Questo campo controlla l'opzione Chassis Intrusion. Scegliere una delle seguenti opzioni: <ul style="list-style-type: none"> ● Disabled (Disabilitata, impostazione predefinita) ● Enabled (Attivato) ● On-Silent (Silenzioso)
OROM Keyboard Access	<ul style="list-style-type: none"> ● Disabled (Disattivato) ● Enabled (Abilitato, impostazione predefinita) ● One Time Enable (Abilita una tantum)
Admin Setup Lockout	Consente di impedire agli utenti di entrare nella configurazione quando è impostata la password amministratore. Questa opzione non è impostata per impostazione predefinita.
Master Password Lockout	Quando l'opzione è attivata, questa opzione disabilita il supporto alla password master. L'opzione è disattivata per impostazione predefinita.
SMM Security Mitigation	Consente di abilitare o disabilitare protezione UEFI SMM Security Mitigation aggiuntiva. Questa opzione non è impostata per impostazione predefinita.

Opzioni di avvio protetto

Tabella 38. Avvio sicuro

Opzione	Descrizione
Secure Boot Enable	Consente di abilitare o disabilitare la funzionalità di avvio sicuro <ul style="list-style-type: none"> ● Secure Boot Enable Questa opzione non è selezionata per impostazione predefinita.

Tabella 38. Avvio sicuro (continua)

Opzione	Descrizione
Secure Boot Mode	<p>Consente di modificare il comportamento di avvio sicuro per consentire una valutazione o applicazione delle firme del driver UEFI.</p> <ul style="list-style-type: none"> ● Deployed Mode (modalità installata, predefinita) ● Audit Mode
Expert Key Management	<p>Consente di modificare i database delle chiavi di sicurezza solo se il sistema è in modalità personalizzata. L'opzione Abilita modalità personalizzata è disabilitata per impostazione predefinita. Le opzioni disponibili sono le seguenti:</p> <ul style="list-style-type: none"> ● PK (impostazione predefinita) ● KEK ● db ● dbx <p>Se si attiva la Custom Mode (Modalità personalizzata), le opzioni rilevanti per PK, KEK, db e dbx vengono visualizzate. Le opzioni disponibili sono le seguenti:</p> <ul style="list-style-type: none"> ● Save to File (Salva su file): salva la chiave su un file selezionato dall'utente. ● Replace from File (Sostituisci da file): sostituisce la chiave corrente con una chiave di un file selezionato dall'utente. ● Append from File (Aggiungi da file): aggiunge una chiave al database corrente da un file selezionato dall'utente. ● Delete (Elimina): elimina la chiave selezionata. ● Reset All Keys (Reimposta tutte le chiavi): reimposta le impostazioni iniziali. ● Delete All Keys (Elimina tutte le chiavi): elimina tutte le chiavi. <p> N.B.: Se si disabilita la funzione Custom Mode (Modalità personalizzata), tutte le modifiche verranno cancellate e le chiavi ripristinate alle impostazioni predefinite.</p>

Opzioni di estensione della protezione del software Intel

Tabella 39. Intel Software Guard Extensions

Opzione	Descrizione
Intel SGX Enable	<p>Questo campo consente di fornire un ambiente protetto per l'esecuzione di informazioni sensibili di codice/memorizzazione nel contesto del sistema operativo principale.</p> <p>Fare clic su una delle seguenti opzioni:</p> <ul style="list-style-type: none"> ● Disabled (Disattivato) ● Enabled (Attivato) ● Software controlled (Controllato dal software) (Impostazione predefinita)
Enclave Memory Size	<p>Questa opzione imposta la funzione SGX Enclave Reserve Memory Size (Dimensioni della memoria di riserva SGX Enclave).</p> <p>Fare clic su una delle seguenti opzioni:</p> <ul style="list-style-type: none"> ● 32 MB ● 64 MB ● 128 MB (Impostazione predefinita)

Prestazioni

Tabella 40. Prestazioni

Opzione	Descrizione
Multi Core Support	<p>Questo campo specifica se il processore ha uno o tutti i core abilitati. Le prestazioni di alcune applicazioni migliorano con dei core supplementari.</p> <ul style="list-style-type: none">• All (Impostazione predefinita)• 1• 2• 3
Intel SpeedStep	<p>Consente di abilitare o disabilitare la modalità Intel SpeedStep del processore.</p> <ul style="list-style-type: none">• Enable Intel SpeedStep (Abilita Intel SpeedStep) <p>Questa opzione è abilitata per impostazione predefinita.</p>
C-States Control	<p>Consente di abilitare o disabilitare gli stati di sospensione aggiuntivi del processore.</p> <ul style="list-style-type: none">• C states (Stati C) <p>Questa opzione è abilitata per impostazione predefinita.</p>
Intel TurboBoost	<p>Consente di abilitare o disabilitare la modalità Intel TurboBoost del processore.</p> <ul style="list-style-type: none">• Enable Intel TurboBoost (Abilita Intel TurboBoost) <p>Questa opzione è abilitata per impostazione predefinita.</p>
Hyper-Thread Control	<p>Consente di attivare o disattivare l'HyperThreading del processore.</p> <ul style="list-style-type: none">• Disabled (Disattivato)• Enabled (Attivato, impostazione predefinita)

Risparmio di energia

Tabella 41. Risparmio energetico

Opzione	Descrizione
AC Recovery	<p>Determina la risposta del sistema al ritorno dell'alimentazione c.a. dopo una perdita di alimentazione. Le impostazioni disponibili sono:</p> <ul style="list-style-type: none">• Power Off (Spento)• Acceso• Ultimo stato di alimentazione <p>Questa opzione è impostata su Power Off (Spento) per impostazione predefinita.</p>
Enable Intel Speed Shift Technology	<p>Consente di abilitare o disabilitare il supporto alla tecnologia Intel Speed Shift. L'opzione Enable Intel Speed Shift Technology (Abilita tecnologia Intel Speed Shift) è abilitata per impostazione predefinita.</p>
Auto On Time	<p>Imposta l'ora per l'accensione automatica del computer. L'ora è calcolata nel formato standard a 12 ore (ore:minuti:secondi). L'ora dell'avvio può essere modificata digitando i valori nei campi relativi all'ora e alla specifica AM/PM.</p> <p> N.B.: Questa funzionalità non funziona se il computer viene spento con una multipresa o un limitatore di sovratensione o se l'opzione Auto Power è impostata su disabilitato.</p>
Deep Sleep Control	<p>Consente di definire i controlli quando è abilitata la modalità Deep Sleep.</p> <ul style="list-style-type: none">• Disabled (Disabilitata), per impostazione predefinita

Tabella 41. Risparmio energetico (continua)

Opzione	Descrizione
	<ul style="list-style-type: none"> ● Abilitato solo in S5 ● Abilitato in S4 e S5
Fan Control Override	Questa opzione non è impostata per impostazione predefinita.
USB Wake Support	Consente di attivare i dispositivi USB per riattivare il computer dalla modalità standby. Per impostazione predefinita, è selezionata l'opzione " Enable USB Wake Support " (Abilita supporto riattivazione USB).
Wake on LAN/WWAN	<p>Questa opzione consente al computer di accendersi all'invio dello speciale segnale LAN. Questa funzionalità si attiva solo quando il computer è collegato a una fonte di alimentazione CA.</p> <ul style="list-style-type: none"> ● Disabled (Disabilitato): non consente al sistema di accendersi attraverso speciali segnali LAN quando riceve un segnale di riattivazione dalla LAN o dalla LAN wireless. ● LAN or WLAN (LAN o WLAN): consente al sistema di essere acceso da speciali segnali LAN o LAN wireless. ● LAN Only (Solo LAN): consente al sistema di essere acceso tramite speciali segnali LAN. ● LAN with PXE Boot (LAN con avvio PXE): un pacchetto di riattivazione inviato al sistema in stato S4 o S5 che provoca la riattivazione del sistema stesso e l'avvio immediato di PXE. ● WLAN Only (solo WLAN): consente al sistema di essere acceso tramite speciali segnali LAN. <p>Questa opzione è impostata su Disabled (Disabilitata) per impostazione predefinita.</p>
Block Sleep	Consente il blocco dell'entrata in modalità sospensione (stato S3) nel sistema operativo. Questa opzione è disabilitata per impostazione predefinita.

Comportamento POST

Tabella 42. Comportamento del POST

Opzione	Descrizione
Numlock LED	Consente di abilitare o disabilitare la funzione BlocNum all'avvio del computer. Questa opzione è abilitata per impostazione predefinita.
Keyboard Errors	Consente di abilitare o disabilitare la generazione di report degli errori della tastiera all'avvio del computer. L'opzione Enable Keyboard Error Detection (Abilita rilevamento errore tastiera) è abilitata per impostazione predefinita.
Fast Boot	<p>Questa opzione può accelerare il processo di avvio ignorando alcune fasi di compatibilità:</p> <ul style="list-style-type: none"> ● Minimal (Minimo) - Il sistema si avvia rapidamente, a meno che il BIOS non sia stato aggiornato, la memoria modificata o il POST precedente non sia stato completato. ● Thorough (Accurato) - Il sistema non ignora alcuna fase del processo di avvio. ● Auto (Automatico) - Consente al sistema operativo di controllare questa impostazione (funziona solo quando il sistema operativo supporta Simple Boot Flag). <p>Questa opzione è impostata su Thorough (Accurato) per impostazione predefinita.</p>
Extend BIOS POST Time	<p>Questa opzione crea un ritardo ulteriore di pre-avvio.</p> <ul style="list-style-type: none"> ● 0 seconds (10 secondi, impostazione predefinita) ● 5 seconds (5 secondi) ● 10 seconds (10 secondi)
Full Screen logo	Questa opzione visualizzerà il logo a schermo intero se l'immagine corrisponde alla risoluzione dello schermo. L'opzione Enable Full Screen Logo (Abilita logo a schermo intero) non è selezionata per impostazione predefinita.
Warnings and Errors	<p>Questa opzione fa sì che il processo di avvio si interrompa solo quando vengono rilevati errori o avvisi. Scegliere una delle seguenti opzioni:</p> <ul style="list-style-type: none"> ● Prompt on Warnings and Error (Prompt sugli avvisi ed errori) (impostazione predefinita) ● Continua su avvisi ● Continue on Warnings and Errors

Gestibilità

Tabella 43. Gestibilità

Opzione	Descrizione
Provisioning USB	Questa opzione non è selezionata per impostazione predefinita.
MEBx Hotkey	Questa opzione è selezionata per impostazione predefinita.

Supporto di virtualizzazione

Tabella 44. Supporto di virtualizzazione

Opzione	Descrizione
Virtualization	<p>Questa opzione specifica se un VMM (Virtual Machine Monitor, Monitor di una macchina virtuale) può utilizzare capacità hardware aggiuntive offerte dalla tecnologia Intel Virtualization.</p> <ul style="list-style-type: none">● Enable Intel Virtualization Technology (Abilita tecnologia Intel Virtualization) <p>Questa opzione è abilitata per impostazione predefinita.</p>
VT for Direct I/O	<p>Consente o impedisce che il monitor della macchina virtuale (VMM) utilizzi le funzionalità aggiuntive dell'hardware offerte dalla tecnologia Intel Virtualization per I/O diretto.</p> <ul style="list-style-type: none">● Enable VT for Direct I/O (Abilita VT per I/O diretto) <p>Questa opzione è abilitata per impostazione predefinita.</p>

Opzioni wireless

Tabella 45. Wireless

Opzione	Descrizione
Wireless Device Enable	<p>Consente di abilitare o disabilitare i dispositivi senza fili interni.</p> <p>Le opzioni disponibili sono le seguenti:</p> <ul style="list-style-type: none">● WLAN/WiGig● Bluetooth <p>Tutte le opzioni sono abilitate per impostazione predefinita.</p>

Manutenzione

Tabella 46. Manutenzione

Opzione	Descrizione
Service Tag	Visualizza il Numero di servizio del computer.
Asset Tag	<p>Consente di creare un tag asset di sistema, se non è già impostato.</p> <p>Questa opzione non è impostata per impostazione predefinita.</p>
SERR Messages	<p>Controlla il meccanismo del messaggio SERR. Questa opzione è abilitata per impostazione predefinita.</p> <p>Alcune schede grafiche richiedono la disattivazione del meccanismo del messaggio SERR.</p>
BIOS Downgrade	<p>Consente di aggiornare le versioni precedenti del firmware del sistema.</p> <ul style="list-style-type: none">● Allow BIOS Downgrade <p>Questa opzione è abilitata per impostazione predefinita.</p>

Tabella 46. Manutenzione (continua)

Opzione	Descrizione
Bios Recovery (Ripristino del BIOS)	BIOS Recovery from Hard Drive: questa opzione è selezionata per impostazione predefinita. Consente di ripristinare il BIOS danneggiato da un file sul disco rigido o su una chiavetta USB esterna. BIOS Auto-Recovery: consente di ripristinare il BIOS automaticamente.
First Power ON Date	Consente l'impostazione della data di proprietà. L'opzione Set Ownership Date non è impostata per impostazione predefinita.

Registri di sistema

Tabella 47. Log di sistema

Opzione	Descrizione
BIOS events	Consente di visualizzare e cancellare gli eventi POST dell'installazione del sistema (BIOS).

Configurazione avanzata

Tabella 48. Configurazione avanzata

Opzione	Descrizione
ASPM	Consente di impostare il livello ASPM. <ul style="list-style-type: none">• Auto (impostazione predefinita): avviene l'handshaking tra il dispositivo e l'hub PCI Express per determinare la modalità ASPM migliore supportata dal dispositivo• Disabled (Disabilitato): la gestione di alimentazione di ASPM è sempre disattivata• L1 Only (Solo L1): la gestione di alimentazione di ASPM è impostata per utilizzare L1

Aggiornamento del BIOS

Aggiornamento del BIOS in Windows

 **ATTENZIONE:** Se BitLocker non è sospeso prima di aggiornare il BIOS, al successivo riavvio il sistema non riconoscerà il **tasto BitLocker**. Verrà richiesto di immettere la chiave di ripristino per proseguire e il sistema lo richiederà a ogni riavvio. Se la chiave di ripristino non è nota, ciò potrebbe causare una perdita di dati o una reinstallazione non necessaria del sistema operativo. Per ulteriori informazioni su questo argomento, consultare l'articolo della Knowledge Base: <https://www.dell.com/support/article/sln153694>

1. Accedere al sito web www.dell.com/support.
2. Fare clic su **Product support**. Cliccare sulla casella **Search support**, immettere il codice di matricola del computer e quindi cliccare su **Search**.

 **N.B.:** Se non si dispone del codice di matricola, utilizzare la funzione SupportAssist per rilevare automaticamente il computer. È anche possibile utilizzare l'ID prodotto o cercare manualmente il modello del computer.

3. Fare clic su **Drivers & Downloads**. Espandere **Find drivers**.
4. Selezionare il sistema operativo installato nel computer.
5. Nell'elenco a discesa **Category**, selezionare **BIOS**.
6. Selezionare il file del BIOS più recente e cliccare su **Download** per scaricare il file BIOS per il computer.
7. Al termine del download, accedere alla cartella in cui è stato salvato il file dell'aggiornamento del BIOS.
8. Cliccare due volte sull'icona del file dell'aggiornamento del BIOS e seguire le istruzioni sullo schermo.
Per ulteriori informazioni, consultare l'articolo della knowledge base [000124211](https://www.dell.com/support/article/sln153694) all'indirizzo www.dell.com/support.

Aggiornamento del BIOS in ambienti Linux e Ubuntu

Per aggiornare il BIOS di sistema in un computer con Linux o Ubuntu, consultare l'articolo della Knowledge base [000131486](https://www.dell.com/support/article/sln153694) alla pagina www.dell.com/support.

Aggiornamento del BIOS utilizzando l'unità USB in Windows

ATTENZIONE: Se BitLocker non è sospeso prima di aggiornare il BIOS, al successivo riavvio il sistema non riconoscerà il tasto BitLocker. Verrà richiesto di immettere la chiave di ripristino per proseguire e il sistema lo richiederà a ogni riavvio. Se la chiave di ripristino non è nota, ciò potrebbe causare una perdita di dati o una reinstallazione non necessaria del sistema operativo. Per ulteriori informazioni su questo argomento, consultare l'articolo della Knowledge Base: <https://www.dell.com/support/article/sln153694>

1. Seguire la procedura dal punto 1 al punto 6 in "Aggiornamento del BIOS in Windows" per scaricare la versione più recente del file del programma di installazione del BIOS.
2. Creare un'unità flash USB di avvio. Per ulteriori informazioni, consultare l'articolo della knowledge base [000145519](https://www.dell.com/support/article/sln145519) all'indirizzo www.dell.com/support.
3. Copiare i file del programma di installazione del BIOS nell'unità USB di avvio.
4. Collegare l'unità USB di avvio per il computer che richiede l'aggiornamento del BIOS.
5. Riavviare il computer e premere **F12**.
6. Selezionare l'unità USB dal **Menu di avvio temporaneo**.
7. Digitare il nome del file del programma di installazione del BIOS e premere **Invio**. Viene visualizzata l'**utilità di aggiornamento del BIOS**.
8. Seguire le istruzioni visualizzate sullo schermo per completare l'aggiornamento del BIOS.

Aggiornamento del BIOS dal menu di avvio temporaneo F12

Aggiornare il BIOS del computer utilizzando il file .exe di aggiornamento del BIOS copiato su una chiavetta USB FAT32 ed eseguendo l'avvio provvisorio dal menu F12.

ATTENZIONE: Se BitLocker non è sospeso prima di aggiornare il BIOS, al successivo riavvio il sistema non riconoscerà il tasto BitLocker. Verrà richiesto di immettere la chiave di ripristino per proseguire e il sistema lo richiederà a ogni riavvio. Se la chiave di ripristino non è nota, ciò potrebbe causare una perdita di dati o una reinstallazione non necessaria del sistema operativo. Per ulteriori informazioni su questo argomento, consultare l'articolo della Knowledge Base: <https://www.dell.com/support/article/sln153694>

Aggiornamento del BIOS

Per aggiornare il BIOS, è possibile aprire l'apposito file in Windows da una chiavetta USB avviabile oppure eseguire l'operazione dal menu F12 di avvio provvisorio.

La maggior parte dei computer Dell realizzati dopo il 2012 dispone di questa funzionalità ed è possibile eseguire l'avvio provvisorio del computer con il menu F12 di avvio provvisorio per controllare se compare BIOS FLASH UPDATE tra le opzioni di avvio del sistema in uso. Se l'opzione è presente nell'elenco, significa che è supportata per l'aggiornamento del BIOS.

i **N.B.:** Questa funzione può essere utilizzata solo sui computer che hanno l'opzione di aggiornamento flash del BIOS nel menu F12 di avvio provvisorio.

Aggiornamento dal menu di avvio provvisorio

Per aggiornare il BIOS dal menu F12 di avvio provvisorio, sono necessari i seguenti elementi:

- Chiavetta USB formattata con il file system FAT32 (la chiavetta non deve essere necessariamente avviabile)
- File eseguibile del BIOS scaricato dal sito web del supporto tecnico di Dell e copiato nel root della chiavetta USB
- Adattatore per l'alimentazione CA collegato al computer
- Batteria del computer funzionante per aggiornare il BIOS

Attenersi alla seguente procedura per eseguire l'aggiornamento flash del BIOS dal menu F12:

ATTENZIONE: Non spegnere il computer durante il processo di aggiornamento del BIOS. Il computer potrebbe non avviarsi se si spegne il computer.

1. A computer spento, inserire in una porta USB la chiavetta in cui sono stati copiati i file dell'aggiornamento flash.
2. Accendere il computer e premere F12 per accedere al menu di avvio provvisorio, selezionare BIOS Update utilizzando i pulsanti del mouse o i tasti freccia, quindi premere Invio.
Viene visualizzato il menu flash del BIOS.
3. Cliccare su **Flash from file**.
4. Selezionare il dispositivo USB esterno.
5. Selezionare il file, fare doppio clic sul file su cui eseguire il flash, quindi su **Submit**.
6. Fare clic su **Update BIOS**. Il computer si riavvia per eseguire il flash del BIOS.
7. Il computer verrà riavviato dopo il completamento dell'aggiornamento del BIOS.

Password di sistema e password di installazione

Tabella 49. Password di sistema e password di installazione

Tipo di password	Descrizione
Password del sistema	La password da inserire per accedere al sistema.
Password della configurazione	La password da inserire per accedere ed effettuare modifiche alle impostazioni del BIOS del computer.

È possibile creare una password del sistema e una password della configurazione per proteggere il computer.

 **ATTENZIONE:** Le funzionalità della password forniscono un livello di sicurezza di base per i dati sul computer.

 **ATTENZIONE:** Chiunque può accedere ai dati memorizzati sul computer se non è bloccato o se è lasciato incustodito.

 **N.B.:** La funzionalità della password di sistema e configurazione è disattivata.

Assegnazione di una password di configurazione del sistema.

È possibile assegnare una nuova **Password di sistema o amministratore** solo se lo stato è **Non impostato**.

Per entrare nell'installazione del sistema, premere F12 immediatamente dopo l'accensione o il riavvio.

1. Nella schermata **System BIOS** o **System Setup**, selezionare **Security** e premere Invio.
La schermata **Security** viene visualizzata.
2. Selezionare **System/Admin Password** e creare una password nel campo **Enter the new password**.
Utilizzare le seguenti linee guida per assegnare la password del sistema:
 - Una password può contenere fino a 32 caratteri.
 - Almeno un carattere speciale: ! " # \$ % & ' () * + , - . / : ; < = > ? @ [\] ^ _ ` { | }
 - Numeri da 0 a 9.
 - Lettere maiuscole dalla A alla Z.
 - Lettere minuscole dalla a alla z.
3. Digitare la password di sistema inserita in precedenza nel campo **Confirm new password (Conferma nuova password)** e fare clic su **OK**.
4. Premere Esc e salvare le modifiche come richiesto dal messaggio pop-up.
5. Premere Y per salvare le modifiche.
Il computer si riavvierà.

Eliminazione o modifica di una password di installazione e di sistema esistente

Assicurarsi che **Password Status** sia sbloccato (nella configurazione del sistema) prima di tentare di eliminare o modificare la password del sistema esistente e/o la password di configurazione. Non è possibile eliminare o modificare una password di installazione e di sistema esistente se **Password Status** è impostato su Locked.

Per entrare nell'installazione del sistema, premere F12 immediatamente dopo l'accensione o il riavvio.

1. Nella schermata **System BIOS** o **System Setup**, selezionare **System Security** e premere Invio. La schermata **System Security (Protezione del sistema)** viene mostrata.
2. Nella schermata **System Security (Protezione del sistema)**, verificare che **Password Status (Sato password)** sia **Unlocked (Sbloccato)**.
3. Selezionare **System Password**, aggiornare o eliminare la password del sistema esistente e premere Invio o Tab.
4. Selezionare **Setup Password**, aggiornare o eliminare la password dell'installazione esistente e premere Invio o Tab.
 **N.B.:** Se vengono modificate la password del sistema e/o della configurazione, reinserire la nuova password quando richiesto. Se vengono eliminate la password del sistema e/o la password della configurazione, confermare l'eliminazione quando richiesto.
5. Premere Esc e un messaggio richiede di salvare le modifiche.
6. Premere Y per salvare le modifiche e uscire dall'installazione del sistema. Il computer si riavvierà.

Cancellazione delle password del BIOS (configurazione del sistema) e del sistema

Per cancellare le password di sistema o del BIOS, contattare il supporto tecnico Dell come descritto qui: www.dell.com/contactdell.

-  **N.B.:** Per informazioni su come reimpostare le password di Windows o delle applicazioni, consultare la documentazione che li accompagna.

Software

Il presente capitolo descrive i sistemi operativi supportati e fornisce istruzioni su come installare i driver.

Argomenti:

- Sistemi operativi supportati
- Download dei driver di

Sistemi operativi supportati

Tabella 50. Sistemi operativi supportati

Sistemi operativi supportati	Descrizione
Sistema operativo Windows	<ul style="list-style-type: none"> • Microsoft Windows 10 Home (64 bit) • Microsoft Windows 10 Pro (64 bit) • Microsoft Windows 10 Pro National Academic (64 bit) • Microsoft Windows 10 Home National Academic (64 bit)
Altro	<ul style="list-style-type: none"> • Ubuntu 16.04 SP1 LTS (64 bit) • Neokylin v6.0 SP4 (solo Cina)

Download dei driver di

1. Accendere il desktop.
2. Visitare il sito **Dell.com/support**.
3. Fare clic su **Product Support**, immettere il Numero di Servizio del desktop, quindi fare clic su **Submit**.

 **N.B.:** Se non si dispone del Numero di Servizio, utilizzare la funzione di rilevamento automatico o ricercare manualmente il modello del desktop.

4. Fare clic su **Drivers and Downloads (Driver e download)**.
5. Selezionare il sistema operativo installato nel desktop.
6. Far scorrere la pagina verso il basso e selezionare il driver da installare.
7. Fare clic su **Download File** per scaricare il driver per il desktop.
8. Al termine del download, accedere alla cartella in cui è stato salvato il file del driver.
9. Fare doppio clic sull'icona del file del driver e seguire le istruzioni sullo schermo.

Driver di dispositivi di sistema

Accertarsi che i driver del dispositivo di sistema siano già installati sul sistema.

- System devices
 - ACPI Fan
 - ACPI Fan
 - ACPI Fan
 - ACPI Fan
 - ACPI Fan
 - ACPI Fixed Feature Button
 - ACPI Power Button
 - ACPI Processor Aggregator
 - ACPI Thermal Zone
 - Composite Bus Enumerator
 - Dell Diag Control Device
 - Dell System Analyzer Control Device
 - Dell Watchdog Timer
 - High Definition Audio Controller
 - High precision event timer
 - Intel(R) 300 Series Chipset Family LPC Controller (Q370) - A306
 - Intel(R) Gaussian Mixture Model - 1911
 - Intel(R) Host Bridge/DRAM Registers - 3EC2
 - Intel(R) Management Engine Interface
 - Intel(R) Power Engine Plug-in
 - Intel(R) Serial IO GPIO Host Controller - INT3450
 - Intel(R) Serial IO I2C Host Controller - A368
 - Intel(R) SMBus - A323
 - Intel(R) SPI (flash) Controller - A324
 - Intel(R) Thermal Subsystem - A379
 - Microsoft ACPI-Compliant System
 - Microsoft System Management BIOS Driver
 - Microsoft UEFI-Compliant System
 - Microsoft Virtual Drive Enumerator
 - Microsoft Windows Management Interface for ACPI
 - Microsoft Windows Management Interface for ACPI
 - Microsoft Windows Management Interface for ACPI
 - Microsoft Windows Management Interface for ACPI
 - Microsoft Windows Management Interface for ACPI
 - NDIS Virtual Network Adapter Enumerator
 - Numeric data processor
 - PCI Express Root Complex
 - PCI standard RAM Controller
 - Plug and Play Software Device Enumerator

Driver seriale I/O

Verificare se i driver per touchpad, webcam IR e tastiera siano installati.



Figura 1. Driver seriale I/O

Driver di protezione

Accertarsi che i driver di protezione siano già installati sul sistema.

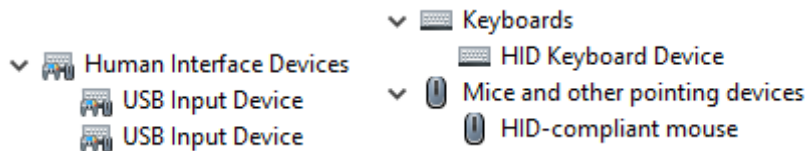
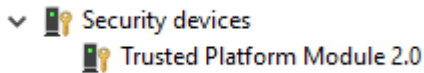

Driver USB

Accertarsi che i driver USB siano già installati sul computer.

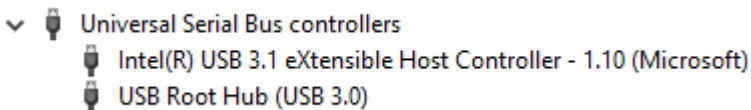

Driver adattatori di rete

Accertarsi che i driver dell'adattatore di rete siano già installati sul sistema.



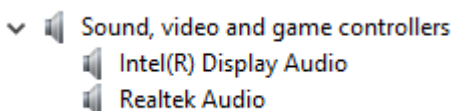

Realtek Audio

Accertarsi che i driver audio siano già installati sul computer.



Controller di archiviazione

Controllare che sul sistema siano già installati i driver del controller di storage.

- ▼  Storage controllers
 -  Intel(R) Chipset SATA/PCIe RST Premium Controller
 -  Microsoft Storage Spaces Controller

Come ottenere assistenza

Argomenti:

- [Come contattare Dell](#)

Come contattare Dell

 **N.B.:** Se non si dispone di una connessione Internet attiva, è possibile trovare i recapiti sulla fattura di acquisto, sulla distinta di imballaggio, sulla fattura o sul catalogo dei prodotti Dell.

Dell offre diverse opzioni di servizio e assistenza telefonica e online. La disponibilità varia per paese e prodotto, e alcuni servizi potrebbero non essere disponibili nella vostra zona. Per contattare Dell per problemi relativi alla vendita, all'assistenza tecnica o all'assistenza clienti:

1. Accedere all'indirizzo Web **Dell.com/support**.
2. Selezionare la categoria di assistenza.
3. Verificare il proprio Paese nel menu a discesa **Scegli un Paese** nella parte inferiore della pagina.
4. Selezionare l'appropriato collegamento al servizio o all'assistenza in funzione delle specifiche esigenze.