

OptiPlex 7060 Micro

Telepítési útmutató és műszaki adatok



Megjegyzés, Vigyázat és Figyelmeztetés

 **MEGJEGYZÉS:** A MEGJEGYZÉSEK a számítógép biztonságosabb és hatékonyabb használatát elősegítő, fontos tudnivalókat tartalmazzák.

 **FIGYELMEZTETÉS:** A „FIGYELMEZTETÉS” üzenet hardver-meghibásodás vagy adatvesztés potenciális lehetőségére hívja fel a figyelmet, egyben közli a probléma elkerülésének módját.

 **VIGYÁZAT:** A VIGYÁZAT jelzés az esetleges tárgyi vagy személyi sérülés, illetve életveszély lehetőségére hívja fel a figyelmet.

Fejezetszám: 1: A számítógép üzembe helyezése.....	5
Fejezetszám: 2: Számítógépház.....	8
Előlnézet.....	8
Hátulnézet.....	9
Fejezetszám: 3: Rendszer műszaki adatai.....	10
Chipkészlet.....	10
Processzor.....	10
Memória.....	11
Tárolóhely.....	12
Tárolókombinációk.....	12
Audio.....	12
Videó.....	13
Kommunikáció.....	13
Portok és csatlakozók.....	13
Alaplapi csatlakozók.....	13
Operációs rendszer.....	14
Tápegység.....	14
Fizikai műszaki adatok.....	14
Környezet.....	15
Fejezetszám: 4: BIOS-beállítás.....	16
A BIOS áttekintése.....	16
Belépés a BIOS-beállítási programba.....	16
Navigációs billentyűk.....	16
Egyszeri rendszerindítási menü.....	17
Rendszerbeállítási opciók.....	17
Rendszerbeállítási opciók.....	17
Általános opciók.....	23
Rendszer-információ.....	24
Videó képernyő opciók.....	25
Security (Biztonság).....	25
Biztonságos rendszerindítási opciók.....	27
Intel Software Guard Extensions opciók.....	27
Teljesítmény.....	28
Energiakezelés.....	28
POST-viselkedés.....	29
Felügyelhetőség.....	30
Virtualizáció támogatás.....	30
Vezeték nélküli lehetőségek.....	30
Karbantartás.....	30
Rendszernaplók.....	31
Speciális konfiguráció.....	31

A BIOS frissítése.....	31
A BIOS frissítése a Windows rendszerben.....	31
A BIOS frissítése Linux és Ubuntu környezetekben.....	32
A BIOS frissítése USB-meghajtó használatával Windows rendszerben.....	32
BIOS frissítése az F12-vel elérhető egyszeri rendszerindító menüből.....	32
Rendszer- és beállítási jelszó.....	33
Rendszerbeállító jelszó hozzárendelése.....	33
Meglévő rendszerjelszó és/vagy beállítási jelszó törlése, illetve módosítása.....	34
BIOS- (rendszerbeállító) és rendszerjelszavak törlése.....	34
Fejezetszám: 5: Szoftver.....	35
Támogatott operációs rendszerek.....	35
-illesztőprogramok letöltése.....	35
Rendszereszközök illesztőprogramjai.....	35
A soros IO-eszközök illesztőprogramjai.....	36
Biztonsági illesztőprogramok.....	37
USB-illesztőprogramok.....	37
Hálózati adapterek illesztőprogramjai.....	37
Realtek Audio.....	37
Tárolóvezérlő.....	38
Fejezetszám: 6: Hogyan kérhet segítséget.....	39
A Dell elérhetőségei.....	39

A számítógép üzembe helyezése

1. Csatlakoztassa a billentyűzetet és az egeret.

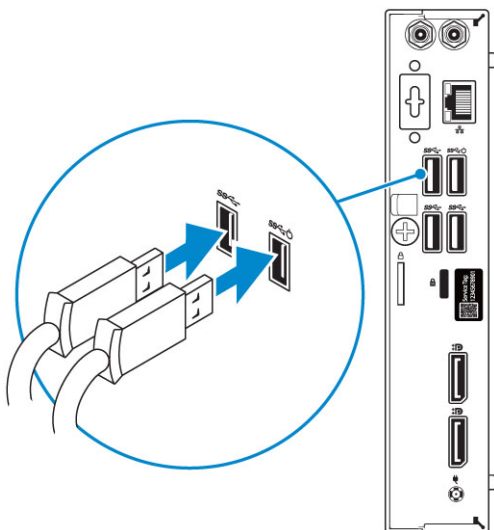

2. Csatlakoztassa a hálózati kábelt, vagy csatlakozzon egy vezeték nélküli hálózathoz.

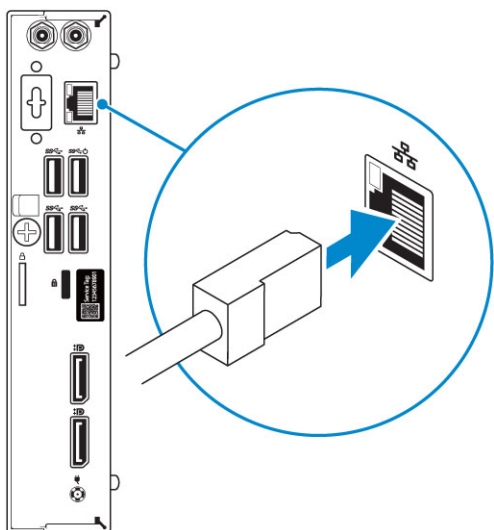

3. Csatlakoztassa a monitort.

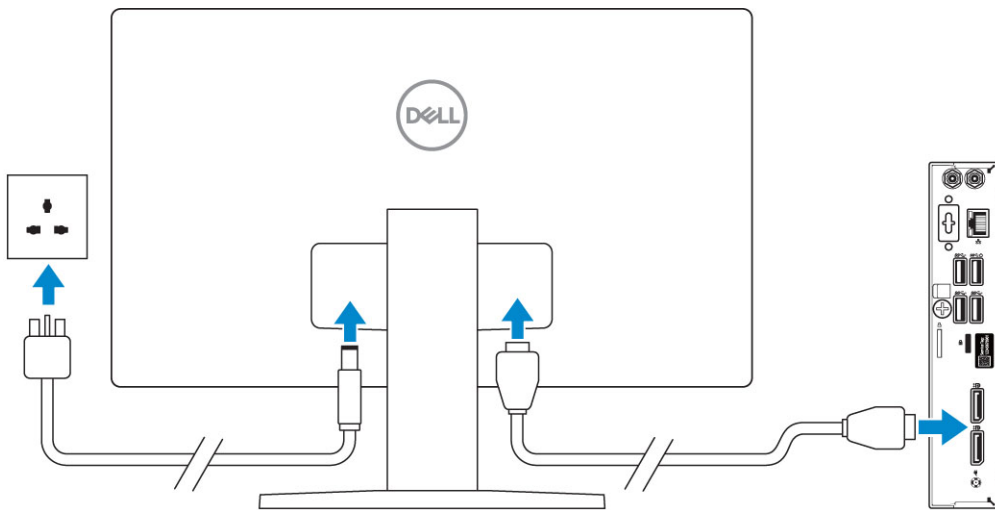

MEGJEGYZÉS: Ha Ön különálló grafikus kártyával rendelte meg számítógépét, a számítógép hátlapján található HDMI- és kijelzőportok takarva vannak. Csatlakoztassa a kijelzőt a különálló grafikus kártyához.

4. Csatlakoztassa a tápkábelt.

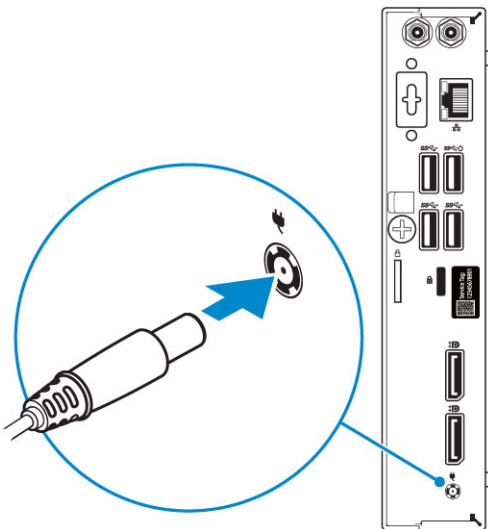

5. Nyomja meg a bekapcsológombot.

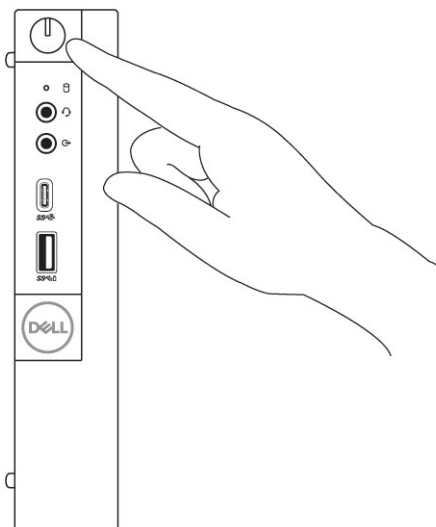

6. A Windows-beállítás elvégzéséhez kövesse a képernyőn megjelenő utasításokat.

a. Kapcsolódjon egy hálózathoz.



b. Jelentkezzen be Microsoft-fiókjába, vagy hozzon létre egy új fiókot.



7. Dell-alkalmazások keresése.

1. táblázat: Dell-alkalmazások keresése

	<p>Regisztrálja a számítógépét</p>
	<p>Dell sùgó és támogatás</p>
	<p>SupportAssist – Ellenőrizze és frissítse számítógépét</p>

Számítógépház

Ez a fejezet a több különböző nézetből mutatja be a házat, valamint a portokat és a csatlakozókat, továbbá az FN-billentyűkombinációkat ismerteti.

Témák:

- [Előlnézet](#)
- [Hátulnézet](#)

Előlnézet

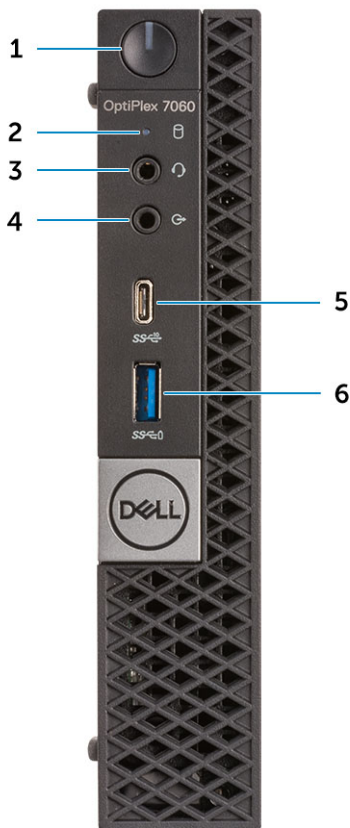

1. Bekapcsológomb és tápfeszültség jelzőfénye
3. Headset/univerzális audio jack csatlakozó
5. USB 3.1 Gen 2 Type-C port PowerShare funkcióval

2. Merevlemez-meghajtó-aktivitás jelzőfénye
4. Vonalkimeneti csatlakozóaljzat
6. USB 3.1 Gen 1 port PowerShare funkcióval

Hátulnézet

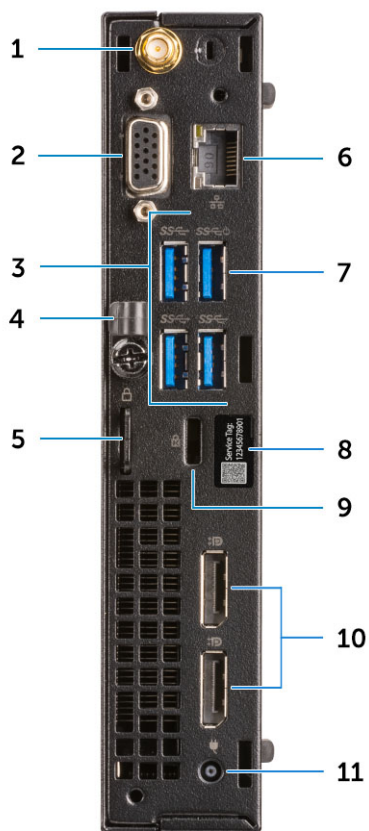

1. Külsőantenna-csatlakozók (2) (opcionális)
2. DisplayPort/VGA/HDMI 2.0b/DP/ USB Type-C Alt mód (opcionális)
3. USB 3.1 Gen 1 portok (3)
4. Kábeltartó
5. Lakatgyűrű
6. Hálózati port
7. USB 3.1 Gen 1 port (támogatja az intelligens bekapcsolást)
8. Szervizcímke
9. Kensington biztonsági kábel foglalata
10. DisplayPort-csatlakozók (2)
11. Tápcsatlakozóport

Rendszer műszaki adatai

MEGJEGYZÉS: A kínálat régióként változhat. A következő műszaki adatok csupán a törvény értelmében a számítógéphez kötelezően mellékelendő adatok. Ha további információkat szeretne a számítógép konfigurációjáról, lépjen a Windows operációs rendszer **Súgó és támogatás** menüpontjába, és válassza a számítógép adatainak megtekintésére szolgáló lehetőséget.

Témák:

- Chipkészlet
- Processzor
- Memória
- Tárolóhely
- Tárolókombinációk
- Audio
- Videó
- Kommunikáció
- Portok és csatlakozók
- Alaplapi csatlakozók
- Operációs rendszer
- Tápegység
- Fizikai műszaki adatok
- Környezet

Chipkészlet

2. táblázat: A chipkészlet adatai

Típus	Intel Q370
NVRAM a chipkészleten	Igen
BIOS-konfigurációs SPI (Serial Peripheral Interface)	256 Mbit (32 MB) a chipkészleten található SPI_FLASH-en
Platformmegbízhatósági modul (különálló TPM engedélyezve)	24KB a chipkészleten található TPM 2.0-n
Firmware-es TPM (különálló TPM engedélyezve)	Csak egyes országokban rendelhető
NIC EEPROM	A LOM-konfiguráció a LOM e-fuse-ban található – nincs dedikált LOM EEPROM

Processzor

A GSP (Global Standard Products) csoportba a Dell azon termékei tartoznak, amelyeket a Dell világszerte biztosít az elérhetőség és szinkronizált termékértékesítések érdekében. Ezek a termékek lehetővé teszik, hogy ugyanaz a platform globálisan megvásárolható legyen. Ennek köszönhetően az ügyfelek csökkenthetik a világszerte felügyelt konfigurációk számát, ezáltal pedig alacsonyabb költségeket érhetnek el. Emellett segítségükkel a vállalatok meghatározott termékkonfigurációkat hozhatnak létre, és globális IT-szabványokat valósíthatnak meg. A Dell ügyfelei számára az alábbiakban ismertetett GSP processzorok érhetők el.

MEGJEGYZÉS: A processzorok számozása nincs összefüggésben azok teljesítményével. A processzorok elérhetősége bármikor változhat, illetve régióként és országként is eltérő lehet.

3. táblázat: Processzor műszaki adatai

Típus	UMA grafikus eszköz
Intel Core i3-8100 (4 mag/6 MB/4T/3,6 GHz/65 W)	Intel UHD Graphics 630
Intel Core i3-8300 (4 mag/8 MB/4T/3,7 GHz/65 W)	Intel UHD Graphics 630
Intel Core i5-8400 (6 mag/9 MB/6T/max. 4,0 GHz/65 W)	Intel UHD Graphics 630
Intel Core i5-8500 (6 mag/9 MB/6T/max. 4,1 GHz/65 W)	Intel UHD Graphics 630
Intel Core i5-8600 (6 mag/9 MB/6T/max. 4,3 GHz/65 W)	Intel UHD Graphics 630
Intel Core i7-8700 (6 mag/12 MB/12T/max. 4,6 GHz/65 W)	Intel UHD Graphics 630
Intel Core i3-8100T (4 mag/6 MB/4T/3,1 GHz/35 W)	Intel UHD Graphics 630
Intel Core i3-8300T (4 mag/8 MB/4T/3,2 GHz/35 W)	Intel UHD Graphics 630
Intel Core i5-8400T (6 mag/9 MB/6T/max. 3,3 GHz/35 W)	Intel UHD Graphics 630
Intel Core i5-8500T (6 mag/9 MB/6T/max. 3,5 GHz/35 W)	Intel UHD Graphics 630
Intel Core i5-8600T (6 mag/9 MB/6T/max. 3,7 GHz/35 W)	Intel UHD Graphics 630
Intel Core i7-8700T (6 mag/12 MB/12T/max. 4,0 GHz/35 W)	Intel UHD Graphics 630
Celeron-V1 G4900T (35 W, nem vPro)	Intel UHD Graphics 630
Pentium-L1 G5400T (35 W, nem vPro)	Intel UHD Graphics 630

Memória

4. táblázat: Memória műszaki adatai

Minimális memória konfiguráció	4 GB
Maximális memória konfiguráció	32 GB
Bővítőhelyek száma	2 SODIMM
Maximális memóriaméret foglalatonként	16 GB
Memórialehetőségek	<ul style="list-style-type: none">• 4 GB – 1 x 4 GB• 8 GB – 1 x 8 GB• 8 GB – 2 x 4 GB• 16 GB – 2 x 8 GB• 16 GB – 1 x 16 GB• 32 GB – 2 x 16 GB
Típus	DDR4 DRAM nem ECC memória
Sebesség	2666 MHz-es memória 2400 MHz-en (i3-as processzor esetén)

Tárolóhely

5. táblázat: Tárolóeszköz műszaki adatai

Típus	Kivitel	Interfész	Kapacitás
Félvezető alapú merevlemez (SSD)	M.2 2280	<ul style="list-style-type: none">SATA AHCI, akár 6 Gbit/sPCIe 3 x4 NVME, maximum 32 Gb/s	Max. 2 TB
Merevlemez-meghajtó (HDD)	2,5 hüvelykes	SATA AHCI, akár 6 Gbit/s	Max. 2 TB, 5400/7200 RPM
Opal merevlemez öntitkosítás funkcióval (SED HDD)	2,5 hüvelykes	SATA AHCI, akár 6 Gbit/s	Max. 500 GB, 7200 RPM
Félvezető-alapú hibrid meghajtó	2,5 hüvelykes	SATA AHCI, akár 6 Gbit/s	1 TB, 5400 RPM
Intel Optane memória	M.2		16 GB

Tárolókombinációk

6. táblázat: Tárolókombinációk

Elsődleges/rendszerindító merevlemez-meghajtó	Másodlagos merevlemez-meghajtó
M.2 meghajtó	
M.2 meghajtó	2,5 hüvelykes HDD
2,5 hüvelykes HDD	
2,5 hüvelykes HDD Intel Optane memóriával	

Audio

7. táblázat: Hangrendszer műszaki adatai

Vezérlő	Realtek ALC3234
Típus	Integrált
Hangszórók	Belső hangszóró (monó)
Interfész	<ul style="list-style-type: none">AC511 hangprojektor (opcionális)AC411 külső hangszórók (opcionális)Dell AX210CR USB-s sztereó hangszóró (opcionális)Kombinált sztereó fülhallgató/mikrofon
Belső hangszóró erősítő	2W (RMS) csatornánként

Videó

8. táblázat: Videó

Vezérlő	Típus	CPU-függőség	Grafikus memória típusa	Kapacitás	Külső képernyő támogatás	Maximális felbontás
Intel UHD Graphics 630	UMA	8. generációs Intel Core Processor i3, i5, i7	Integrált	Megosztott rendszeremória	DisplayPort HDMI 1.4	VGA: 2048 × 1536, 60 Hz HDMI: 1920x1080@60 Hz

Kommunikáció

9. táblázat: Kommunikáció

Hálózati adapter	Intel i219-LM Gigabit Ethernet LAN 10/100/1000 (távolsági ébresztés, PXE-támogatás és az Intel Active Management Technology támogatása)
Vezeték nélküli kapcsolat	<ul style="list-style-type: none">• Qualcomm QCA61x4A kétsávós 2x2 802.11ac vezeték nélküli adapter MU-MIMO + Bluetooth 4.2 funkcióval• Intel Wireless-AC 9560, kétsávós 2x2 802.11ac Wi-Fi-adapter MU-MIMO + Bluetooth 5 funkcióval

Portok és csatlakozók

10. táblázat: Portok és csatlakozók

USB	<ul style="list-style-type: none">• Egy USB 3.1 Gen 2 Type-C port PowerShare funkcióval (elöl)• Egy USB 3.1 Gen 1 port PowerShare funkcióval (elöl)• Négy USB 3.1 Gen 1 port (egy támogatja az intelligens bekapcsolást) (hátsó)
Security (Biztonság)	Kensington biztonsági kábel foglalat
Audio	<ul style="list-style-type: none">• Headset-/univerzális audiocsatlakozó (elöl)• Egy vonali kimeneti csatlakozó (elöl)
Videó	<ul style="list-style-type: none">• Két DisplayPorts 1.2 (hátsó)• VGA/DP1.2/HDMI2.0/Type-C Alt mód/DP-Alt mód (opcionális) (hátsó)
Hálózati adapter	1 db RJ-45 csatlakozó (10/100/1000)
Soros port	<ul style="list-style-type: none">• Egy (opcionális) (hátsó)• Soros + PS/2 (opcionális) (hátsó)

Alaplapi csatlakozók

11. táblázat: Alaplapi csatlakozók

M.2 csatlakozók	<ul style="list-style-type: none">• 1 – 2230/2280 (SATA és PCIe illesztőfelület támogatása)
-----------------	---

11. táblázat: Alaplapi csatlakozók (folytatódik)

	<ul style="list-style-type: none">1 – 2230 (kiosztása integrált vagy különálló Wi-Fi-adapter támogatására alkalmas, Intel CNVi vagy USB 2.0/PCIe támogatása)
Soros ATA (SATA) csatlakozó	1 (Standard Rev 3.0 támogatása)

Operációs rendszer

12. táblázat: Operációs rendszer

Támogatott operációs rendszerek	<ul style="list-style-type: none">Windows 10 (64 bit)Microsoft Windows 10 Pro (64 bites)Windows 10 Pro National Academic (64 bites)Windows 10 Home National Academic (64 bites)Ubuntu 16.04 SP1 LTS (64 bites)Neokylin v6.0 SP4 (Csak Kínában)
---------------------------------	---

Tápegység

13. táblázat: Tápegység

Bemeneti feszültség	90–264 V váltakozó áram
Bemeneti áramerősség (maximum)	1,7/1,8
Teljesítményfelvétel	90 W / 130 W i MEGJEGYZÉS: A 65 W-os processzort tartalmazó számítógépeket 130 W-os tápegységgel szállítjuk.

Fizikai műszaki adatok

14. táblázat: A rendszer fizikai méretei

Ház űrtartalma (liter)	1,16
Ház tömege (font / kilogramm)	2,60/1,18

15. táblázat: A számítógépház méretei

Magasság (hüvelyk / centiméter)	7,2/18,2
Szélesség (hüvelyk / centiméter)	1,4/3,6
Mélység (hüvelyk / centiméter)	7/17,8
Szállított csomag tömege (font / kilogramm – csomagolóanyaggal együtt)	5,91/2,68

16. táblázat: Csomagolás paraméterei

Magasság (hüvelyk / centiméter)	5,2/13,3
Szélesség (hüvelyk / centiméter)	9,4/23,8

16. táblázat: Csomagolás paraméterei (folytatódik)

Mélység (hüvelyk / centiméter)	19,6/49,8
--------------------------------	-----------

Környezet

 **MEGJEGYZÉS:** A Dell számítógépek környezetvédelmi jellemzőivel kapcsolatos további információkért lépjen a Környezetvédelmi jellemzők szakaszra. Nézze meg, hogy az Ön régiójában milyen jellemzőket biztosítunk.

17. táblázat: Környezet

Energiatakarékos tápegység	Standard (Normál)
Felhasználók által cserélhető egység	Nem
Újrahasznosítható csomagolás	Igen
MultiPack csomagolás	Opcionális, csak az Egyesült Államokban

BIOS-beállítás

FIGYELMEZTETÉS: Ha nem szakértő szintű felhasználó, ne módosítsa a BIOS program beállításait. Bizonyos módosítások a számítógép hibás működését idézhetik elő.

MEGJEGYZÉS: A számítógéptől és az ahhoz tartozó eszközöktől függően előfordulhat, hogy az alábbiakban felsorolt opciók nem jelennek meg.

MEGJEGYZÉS: A BIOS-beállítási program használata előtt a későbbi felhasználás céljából lehetőleg írja le a BIOS-beállítási program képernyőn látható információkat.

A BIOS-beállítási program a következő célokra használható:

- Információk megtekintése a számítógép hardveiről, mint a RAM mennyisége vagy a merevlemez mérete.
- A rendszerkonfigurációs adatok módosítása
- A felhasználó által kiválasztható beállítások aktiválása és módosítása, mint a felhasználói jelszó, a telepített merevlemez típusa, alapeszközök engedélyezése és letiltása.

Témák:

- [A BIOS áttekintése](#)
- [Belépés a BIOS-beállítási programba](#)
- [Navigációs billentyűk](#)
- [Egyszeri rendszerindítási menü](#)
- [Rendszerbeállítási opciók](#)
- [A BIOS frissítése](#)
- [Rendszer- és beállítási jelszó](#)
- [BIOS- \(rendszerbeállító\) és rendszerjelszavak törlése](#)

A BIOS áttekintése

A BIOS kezeli a számítógép operációs rendszere, valamint a csatlakoztatott eszközök, például a merevlemez, a videokártya, a billentyűzet, az egér és a nyomtató közötti adatfolyamot.

Belépés a BIOS-beállítási programba

1. Kapcsolja be a számítógépet.
2. A BIOS-beállító program megnyitásához nyomja meg azonnal az F2 billentyűt.

MEGJEGYZÉS: Ha túl sokáig vár és megjelenik az operációs rendszer logója, várjon tovább, amíg meg nem jelenik az asztal. Ekkor kapcsolja ki a számítógépet, és próbálja újra.

Navigációs billentyűk

MEGJEGYZÉS: A legtöbb rendszerbeállítási opció esetén az elvégzett módosításokat a rendszer rögzíti, de azok csak a rendszer újraindítása után lépnek érvénybe.

18. táblázat: Navigációs billentyűk

Billentyűk	Navigáció
Felfelé nyíl	Lépés az előző mezőre.

18. táblázat: Navigációs billentyűk (folytatódik)

Billentyűk	Navigáció
Lefelé nyíl	Lépés a következő mezőre.
Enter	Érték kiválasztása a kijelölt mezőben (ha van), vagy a mezőben lévő hivatkozás megnyitása.
Szököz billentyű	Legördülő lista kibontása vagy összezsukása, ha lehetséges.
Fül	Lépés a következő fókus területre. i MEGJEGYZÉS: Csak normál grafikus böngésző esetén.
Esc	Visszalépés az előző oldalra, amíg a fő képernyő meg nem jelenik. Ha a főképernyőn megnyomja az Esc billentyűt, megjelenik egy üzenet, amely felszólítja a változtatások mentésére, és újraindítja a rendszert.

Egyszeri rendszerindítási menü

Az **egyszeri rendszerindítási menü** megnyitásához kapcsolja be a számítógépet, majd azonnal nyomja meg az F12 billentyűt.

i | **MEGJEGYZÉS:** Javasoljuk, hogy ha be van kapcsolva, kapcsolja ki a számítógépet.

Az egyszeri rendszerindítási menü azokat az eszközöket jeleníti meg, amelyekről a rendszer indítható, valamint diagnosztikai opciókat ajánl fel. A rendszerindítási opciók az alábbiak:

- Eltávolítható meghajtó (ha van)
- STXXXX-meghajtó (ha van)
i | **MEGJEGYZÉS:** A XXX a SATA-meghajtó számát jelöli.
- Optikai meghajtó (ha van)
- SATA-merevlemez (ha van)
- Diagnosztika

A rendszerindítási sorrend a rendszerbeállítás képernyő elérésére is biztosít opciókat.

Rendszerbeállítási opciók

i | **MEGJEGYZÉS:** A számítógéptől és a hozzá tartozó eszközöktől függően előfordulhat, hogy az alábbiakban felsorolt opciók nem jelennek meg.

Rendszerbeállítási opciók

i | **MEGJEGYZÉS:** A számítógéptől és hozzá tartozó eszközöktől függően előfordulhat, hogy az alábbiakban felsorolt opciók nem jelennek meg.

19. táblázat: Általános

Lehetőség	Leírás
Rendszer-információk	Az alábbi adatokat jeleníti meg: <ul style="list-style-type: none">• System Information (Rendszerinformáció) – BIOS-verzió, szervizcímke, termék címke, tulajdonosi viszony kezdete, gyártási idő, valamint az Express Service kód.• Memory Information (Memóriaadat) – Telepített memória, rendelkezésre álló memória, memóriasebesség, memóriacsatornák, memóriatechnológia, DIMM 1 méret és DIMM 2 méret.• PCI Information (PCI információk): A SLOT1_M.2 és SLOT2_M.2 megjelenítése

19. táblázat: Általános (folytatódik)

Lehetőség	Leírás
	<ul style="list-style-type: none"> Processzor adatok: Processzor típusa, magok száma, processzorazonosító, aktuális órajelsebesség, minimális órajelsebesség, maximális órajelsebesség, L2 processzor gyorsítótár, L3 processzor gyorsítótár, HT képesség, valamint 64-bites technológia. Decive Information (Eszközadatok) – SATA-0, M.2 PCIe SSD-0, LOM MAC-cím, videovezérlő, audiovezérlő, Wi-Fi-eszköz és Bluetooth-eszköz.
Boot Sequence	Beállíthatja, hogy a számítógép milyen sorrendben próbáljon operációs rendszert keresni a listában szereplő eszközökön.
Advanced Boot Options	UEFI rendszerindítási módban lehetővé teszi az Enable Legacy Option ROMs (Korábbi ROM opció engedélyezése) kiválasztását. A beállítás alapértelmezés szerint engedélyezve van. <ul style="list-style-type: none"> Legacy (Hagyományos) UEFI (alapértelmezett beállítás) <p>MEGJEGYZÉS: A Legacy (Hagyományos) beállítást az Intel 7. generációs processzorai nem támogatják.</p>
Date/Time	Lehetővé teszi a dátum- és időbeállítások módosítását. A rendszerdátum és -idő módosításai azonnal érvénybe lépnek.

20. táblázat: System Configuration (Rendszer-konfiguráció)

Lehetőség	Leírás
Integrated NIC	Lehetővé teszi az alaplap LAN-vezérlő vezérlését. Az „Enable UEFI network stack” (UEFI hálózati verem engedélyezése) lehetőség alapértelmezés szerint nincs bekapcsolva. Az opciók: <ul style="list-style-type: none"> Disabled (Letiltva) Enabled (Engedélyezve) Enabled w/PXE (Engedélyezve PXE-vel) (Alapértelmezett) <p>MEGJEGYZÉS: A számítógéptől és hozzá tartozó eszközöktől függően előfordulhat, hogy az alábbiakban felsorolt opciók nem jelennek meg.</p>
SATA Operation	Lehetővé teszi az integrált merevlemez-meghajtó-vezérlő üzemmódjának beállítását. <ul style="list-style-type: none"> Letiltva = A SATA-vezérlők rejtve maradnak RAID ON (RAID bekapcsolva) – A SATA be van állítva a RAID-mód támogatására (alapértelmezés szerint engedélyezve)
Drives	Lehetővé teszi a kártyán található beépített meghajtók engedélyezését, illetve letiltását: <ul style="list-style-type: none"> SATA-0 (alapértelmezett beállításként engedélyezve van) M.2 PCIe SSD-0
Smart Reporting	Ezzel a mezővel állítható be, hogy a rendszer jelezze-e az integrált merevlemez-meghajtók hibáit az indítás során. Az Enable SMART Reporting (SMART-jelentések engedélyezése) funkció alapértelmezés szerint le van tiltva.
USB Configuration	Lehetővé teszi az integrált USB-vezérlő engedélyezését, illetve letiltását az alábbiakhoz: <ul style="list-style-type: none"> Enable Boot Support (Rendszerindítási támogatás engedélyezése) Enable Front USB Ports (Előlapi USB engedélyezése) Enable Rear USB Ports (Hátsó USB engedélyezése) Minden beállítás alapértelmezés szerint engedélyezve van.
Front USB Configuration	Lehetővé teszi az elülső USB-portok engedélyezését, illetve letiltását. Minden port alapértelmezés szerint engedélyezve van.
Rear USB Configuration	Lehetővé teszi a hátsó USB-portok engedélyezését, illetve letiltását. Minden port alapértelmezés szerint engedélyezve van.
USB PowerShare	Ez az opció teszi lehetővé a külső eszközök, mint a mobiltelefonok, zenelejátszók töltését. A beállítás alapértelmezés szerint le van tiltva.
Audio	Lehetővé teszi az integrált audiovezérlő engedélyezését és letiltását. Az Enable Audio (Hang engedélyezése) beállítás alapértelmezés szerint engedélyezve van.

20. táblázat: System Configuration (Rendszer-konfiguráció) (folytatódik)

Lehetőség	Leírás
	<ul style="list-style-type: none"> • Enable Microphone (Mikrofon engedélyezése) • Belső hangszóró engedélyezése <p>Mindkét beállítás alapértelmezés szerint engedélyezve van.</p>

21. táblázat: Videó

Lehetőség	Leírás
Primary Display	<p>Lehetővé teszi az elsődleges kijelző kiválasztását, ha a rendszeren több vezérlő áll rendelkezésre.</p> <ul style="list-style-type: none"> • Automatikus (alapértelmezett) • Intel HD Graphics <p>i MEGJEGYZÉS: Ha nem az Automatikus lehetőséget választja, az alaplap grafikus eszköz kerül engedélyezésre.</p>

22. táblázat: Security (Biztonság)

Lehetőség	Leírás
Admin Password	Beállíthatja, módosíthatja, illetve törölheti a rendszergazda jelszavát.
System Password	Beállíthatja, módosíthatja, illetve törölheti a rendszerjelszót.
Internal HDD-0 Password	Beállíthatja, módosíthatja, illetve törölheti számítógép belső merevlemez-meghajtóját.
Internal HDD-3 Password	Beállíthatja, módosíthatja, illetve törölheti számítógép belső merevlemez-meghajtóját.
Strong Password	Ezzel a lehetőséggel engedélyezheti, illetve letilthatja a rendszer védelmére irányuló erős jelszavak megadását.
Password Configuration	Meghatározhatja a rendszergazdai jelszó és a rendszerjelszó megengedett minimális és maximális karakterszámát. 4–32 karaktert írhat be.
Password Bypass	<p>Lehetővé teszi a rendszerindító jelszó és a belső HDD jelszó kihagyását a rendszer újraindításakor.</p> <ul style="list-style-type: none"> • Disabled (Letiltva) – Mindig a rendszerindító és a belső HDD jelszó kérése, ha azok be vannak állítva. A beállítás alapértelmezés szerint le van tiltva. • Kihagyás újraindításakor – Újraindítás esetén nem kell megadni a jelszavakat (melegindítás). <p>i MEGJEGYZÉS: A rendszer teljesen kikapcsolt állapotból történő indításkor (ún. hidegindításkor) mindig kéri a rendszer és a belső merevlemez jelszavait. Ezentúl a rendszer a moduláris rekeszekbe szerelt merevlemez jelszavait is mindig kéri, ha vannak ilyen merevlemez.</p>
Password Change	<p>Beállíthatja, hogy a rendszerjelszó és a merevlemez-meghajtó jelszó módosítható legyen-e, ha be van állítva a rendszergazdai jelszó.</p> <p>Nem rendszergazda általi biztonság – a lehetőség alapértelmezés szerint le van tiltva.</p>
UEFI Capsule Firmware Updates	Ez a funkció lehetővé teszi annak beállítását, hogy a rendszer engedélyezze-e a BIOS-frissítéseket UEFI-kapszula típusú frissítőcsomagokon keresztül. Ez a lehetőség az alapértelmezett beállítás. A funkció letiltása esetén a BIOS-t nem lehet a Microsoft Windows Update és a Linux Vendor Firmware Service (LVFS) funkcióhoz hasonló szolgáltatások révén frissíteni.
TPM 1.2 Security	<p>Lehetővé teszi annak vezérlését, hogy a Trusted Platform Module (TPM) látható legyen-e az operációs rendszer számára.</p> <ul style="list-style-type: none"> • TPM On (TPM bekapcsolva) (alapértelmezett) • Clear (Törlés) • PPI Bypass for Enabled Commands (PPI áthidalás engedélyezett parancsokhoz) • PPI Bypass for Disabled Commands (PPI áthidalás letiltott parancsokhoz) • Disabled (Letiltva) • Engedélyezve (alapértelmezett beállítás)

22. táblázat: Security (Biztonság) (folytatódik)

Lehetőség	Leírás
Computrace	Lehetővé teszi az Absolute Software által biztosított opcionálisan kérhető Computrace szolgáltatás BIOS modul interfészének aktiválását, illetve letiltását. Engedélyezi vagy letiltja az eszközök kezelésére tervezett opcionális Computrace szolgáltatást. <ul style="list-style-type: none"> ● Deactivate (Deaktiválás) – Ez a beállítás alapértelmezés szerint engedélyezve van. ● Disable (Letiltás) ● Activate (Aktiválás)
CPU XD Support	A processzor Execute Disable módjának engedélyezésére, illetve letiltására szolgál. A beállítás alapértelmezés szerint engedélyezve van.
Admin Setup Lockout	Ha van beállított rendszergazdai jelszó, akkor ez az opció lehetővé teszi, hogy a rendszerbeállítás elérését engedélyezze vagy letiltja. Ez a lehetőség alapértelmezés szerint nincs beállítva.

23. táblázat: Secure Boot

Lehetőség	Leírás
Secure Boot Enable	Lehetővé teszi a biztonságos rendszerindítási funkció engedélyezését, illetve letiltását. <ul style="list-style-type: none"> ● Disable (Letiltás) (alapértelmezett beállítás) ● Enable (Engedélyezés)
Expert key Management	Lehetővé teszi a biztonságikulcs-adatbázis kezelését, ha a rendszer Egyéni módban van. Az Enable Custom Mode (Egyéni mód engedélyezése) opció alapértelmezés szerint le van tiltva. Az opciók: <ul style="list-style-type: none"> ● PK (alapértelmezett) ● KEK ● db ● dbx Ha engedélyezi a Custom Mode (Egyéni üzemmód) funkciót, a PK, KEK, db és a dbx kapcsolódó beállításai is megjelennek. Az opciók: <ul style="list-style-type: none"> ● Save to File (Mentés fájlba) – A kulcs elmentése a felhasználó által megadott fájlba ● Replace from File (Csere fájlból) – Az aktuális kulcs cseréje egy, a felhasználó által megadott fájlból ● Append from File (Kiegészítés fájlból) – Egy kulcs hozzáadása az aktuális adatbázishoz a felhasználó által megadott fájlból ● Delete (Törlés) – A kiválasztott kulcs törlése ● Reset All Keys (Összes kulcs visszaállítása) – Visszaállítás az alapértelmezett beállításokra ● Delete All Keys (Összes kulcs törlése) – Az összes kulcs törlése <p> MEGJEGYZÉS: Ha letiltja az egyéni üzemmódot, minden módosítás törlődik, és a kulcsok visszaállnak az alapértelmezett beállításokra.</p>

24. táblázat: Intel Software Guard Extensions

Lehetőség	Leírás
Intel SGX Enable	Lehetővé teszi az Intel Software Guard Extensions engedélyezését és letiltását, amely biztonságos környezetet biztosít a futó kódok és érzékeny információk tárolására a fő operációs rendszerben. <ul style="list-style-type: none"> ● Disabled (Letiltva) (alapértelmezett) ● Enabled (Engedélyezve)
Enclave Memory Size	Lehetővé teszi az Intel SGX Enclave tartalék memória méretének beállítását. <ul style="list-style-type: none"> ● 32 MB ● 64 MB (alapértelmezés szerint letiltva) ● 128 MB (alapértelmezés szerint letiltva)

25. táblázat: Teljesítmény

Lehetőség	Leírás

25. táblázat: Teljesítmény (folytatódik)

Multi Core Support	Beállíthatja, hogy a folyamathoz csak egy vagy az összes mag engedélyezve legyen-e. A beállítás alapértelmezés szerint engedélyezve van. Beállítások: <ul style="list-style-type: none"> • All (Mind (alapértelmezett beállítás)) • 1 • 2 • 3
Intel SpeedStep	Lehetővé teszi a processzor Intel SpeedStep módjának engedélyezését, illetve letiltását. A beállítás alapértelmezés szerint engedélyezve van.
C States Control	Lehetővé teszi a processzor további alvó állapotainak engedélyezését, illetve letiltását. A beállítás alapértelmezés szerint engedélyezve van.
Limited CPUID Value	Segítségével beállítható a processzor normál CPUID funkciójának maximális értéke. Ezek a beállítások alapértelmezés szerint le vannak tiltva.
Intel TurboBoost	Lehetővé teszi a processzor Intel TurboBoost módjának engedélyezését, illetve letiltását. A beállítás alapértelmezés szerint engedélyezve van.

26. táblázat: Energiagazdálkodás

Lehetőség	Leírás
AC Recovery	Azt határozza meg, hogy a rendszer hogyan reagáljon a váltóáram áramkimaradást követő visszatérésére. A lehetséges értékek: <ul style="list-style-type: none"> • Kikapcsolás • Power On (Bekapcsolás) • Last Power State (Utolsó állapot) Ez a lehetőség alapértelmezés szerint Kikapcsolásra van állítva.
Auto On Time	Itt adhatja meg a számítógép automatikus bekapcsolásának időpontját. Az időpont szabványos 12 órás formátumban (óra:perc:másodperc) adható meg. A bekapcsolás idejének módosításához adjon meg értéket az időpontmezőkben és az AM/PM (De./du.) mezőben. i MEGJEGYZÉS: A szolgáltatás nem használható, ha a számítógépet az elosztó vagy túlfeszültségvédelemmel kikapcsolja, illetve ha az Automatikus bekapcsolás lehetőség le van tiltva.
Deep Sleep Control	Lehetővé teszi a Deep Sleep (mély alvás) mód bekapcsolási feltételeinek meghatározását. <ul style="list-style-type: none"> • Disabled (Letiltva) • Kizárólag S5 esetén engedélyezett • S4 és S5 esetén engedélyezett A beállítás S4 és S5 esetén alapértelmezés szerint engedélyezve van.
Fan Control Override	Lehetővé teszi a rendszerventilátor fordulatszámának szabályozását. Ha ez az opció engedélyezve van, akkor a rendszerventilátor a maximális fordulatszámon üzemel. A beállítás alapértelmezés szerint le van tiltva.
USB Wake Support	Ez az opció lehetővé teszi, hogy a számítógépet USB eszközök aktiválják készenléti állapotból. Az „Enable USB Wake Support” (USB általi aktiválás támogatásának engedélyezése) beállítás alapértelmezés szerint engedélyezve van.
Wake on LAN/WWAN	Ez az opció lehetővé teszi, hogy a számítógépet egy speciális hálózati jellel elindítsa teljesen kikapcsolt állapotból. Ez a funkció csak akkor működik, ha a számítógép hálózati tápellátáshoz kapcsolódik. <ul style="list-style-type: none"> • Disabled (Letiltva) – A rendszer nem aktiválódik, ha speciális helyi hálózati (LAN) vagy vezeték nélküli helyi hálózati ébresztési jelet kap.

26. táblázat: Energiagazdálkodás (folytatódik)

Lehetőség	Leírás
	<ul style="list-style-type: none">• LAN vagy WLAN – rendszer bekapcsol, amikor helyi hálózati (LAN) vagy vezeték nélküli helyi hálózati (WLAN) ébresztési jelet kap.• Csak helyi hálózat – A rendszer akkor aktiválódik, ha speciális helyi hálózati jelet kap.• LAN with PXE Boot (LAN PXE indítással) – Egy ébresztő csomag küldése a rendszerbe S4 vagy S5 állapotban, a rendszer felébredését és azonnali PXE indítását fogja okozni.• WLAN Only (Csak WLAN) – A rendszer csak akkor kapcsol be, amikor speciális WLAN jelet kap. A beállítás alapértelmezés szerint le van tiltva.
Block Sleep	Operációs rendszer típusú környezetekben lehetővé teszi az alvó üzemmód blokkolását (S3 állapot). A beállítás alapértelmezés szerint le van tiltva.
Intel Ready Mode	Lehetővé teszi az Intel Ready Mode technológia engedélyezését. A beállítás alapértelmezés szerint le van tiltva.

27. táblázat: POST-viselkedés

Lehetőség	Leírás
Numlock LED	A számítógép indításakor engedélyezi vagy letiltja a NumLock funkciót. A beállítás alapértelmezés szerint engedélyezve van.
Keyboard Errors	Lehetővé teszi a billentyűzethibák jelentése funkció engedélyezését, illetve letiltását a számítógép indulása közben. A beállítás alapértelmezés szerint engedélyezve van.
Fast Boot	Ez a lehetőség kihagy néhány kompatibilitási lépést, ezáltal felgyorsítja a rendszerindítási folyamatot: <ul style="list-style-type: none">• Minimal (Minimális) – Gyorsindítás, kivéve akkor, ha a BIOS frissült, a memória módosult, vagy az előző indítási önteszt nem fejeződött be.• Alapos – A teljes indítási folyamat végrehajtása.• Automatikus – A beállítást az operációs rendszer szabályozza (csak akkor működik, ha az operációs rendszer támogatja az egyszerű indító jelzőbitet). A rendszer alapértelmezett beállítása: Alapos

28. táblázat: Felügyelhetőség

Lehetőség	Leírás
USB provision (USB-kiépítés)	A beállítás alapértelmezés szerint nincs kiválasztva.
MEBx Hotkey	Ez a lehetőség az alapértelmezett beállítás.

29. táblázat: Virtualizáció támogatása

Lehetőség	Leírás
Virtualization	Ez az opció meghatározza, hogy a virtuálisgép-figyelők (VMM) ki tudják-e használni az Intel virtualizációs technológiája által kínált speciális hardverképeket. Enable Intel Virtualization Technology (Intel virtualizációs technológia engedélyezése) – Ez az opció alapértelmezés szerint le van tiltva.

30. táblázat: Vezeték nélküli kapcsolat

Lehetőség	Leírás
Wireless Device Enable	A belső vezeték nélküli eszközök engedélyezését és letiltását teszi lehetővé. Minden beállítás alapértelmezés szerint engedélyezve van. BEÁLLÍTÁSOK: <ul style="list-style-type: none">• WLAN/WiGig• Bluetooth

31. táblázat: Karbantartás

Lehetőség	Leírás
Service Tag	A számítógép szervizcímkejét jeleníti meg.
Asset Tag	Létrehozhatja a rendszer termékcímkejét, ha még nincs megadva. Ez a lehetőség az alapértelmezett beállítás.
SERR Messages	A SERR-üzenetek mechanizmusát határozza meg. Ez a lehetőség az alapértelmezett beállítás. Egyes grafikus kártyák esetében az SERR-üzeneteket le kell tiltani.
BIOS Downgrade	Lehetővé teszi a gép belső vezérlőprogramjának egy előző verzióra történő visszaállítását. A beállítás alapértelmezés szerint engedélyezve van.  MEGJEGYZÉS: Ha ezt az opciót választja, a rendszer-firmware frissítése az előző verziókra blokkolva van.
Data Wipe	Lehetővé teszi az adatok törlését az összes rendelkezésre álló belső tárolóról, mint a merevlemez-meghajtó, SSD, mSATA és eMMC. A „Wipe on Next boot” (Adatmegsemmisítés a következő rendszerindításkor) funkció alapértelmezés szerint le van tiltva.
BIOS Recovery	Lehetővé teszi a sérült BIOS-állapot utáni helyreállítást a merevlemez-meghajtón tárolt visszaállítási fájlból. A BIOS Recovery from Hard Drive (BIOS visszaállítása merevlemez-meghajtóról) funkció alapértelmezés szerint engedélyezve van.

32. táblázat: Rendszernaplók

Lehetőség	Leírás
BIOS Events	Megjeleníti a rendszer eseménynaplóját, és az alábbiakat teszi lehetővé: <ul style="list-style-type: none">• Napló törlése• Mark all Entries (Az összes bejegyzés megjelölése)

33. táblázat: SupportAssist System Resolution (SupportAssist-rendszer problémamegoldása)

Lehetőség	Leírás
Auto OS Recovery Threshold	Beállítások: OFF (Ki), 1, 2 (alapértelmezés), 3.

Általános opciók

34. táblázat: Általános

Lehetőség	Leírás
Rendszeradatok	Az alábbi adatokat jeleníti meg: <ul style="list-style-type: none">• Rendszerinformációk: BIOS-verzió, szervizcímke, termékcímke, tulajdonosi címke, tulajdonszerzés dátuma, gyártás dátuma és gyors szervizkód.• Memóriával kapcsolatos információk: Telepített memória, rendelkezésre álló memória, memória sebessége, memóriacsatorna üzemmódja, memóriatechnológia, DIMM 1 mérete, DIMM 2 mérete, .• PCI-vel kapcsolatos információk: SLOT1, SLOT 2, SLOT1_M.2, SLOT2_M.2• Processzor adatok: Processzor típusa, magok száma, processzorazonosító, aktuális órajelsebesség, minimális órajelsebesség, maximális órajelsebesség, L2 processzor gyorsítótár, L3 processzor gyorsítótár, HT képesség, valamint 64-bites technológia.• Device Information (Eszközadatok) – SATA-0, SATA 4, M.2 PCIe SSD-0, LOM MAC-cím, videovezérlő, audiovezérlő, Wi-Fi-eszköz és Bluetooth-eszköz.
Boot Sequence	Beállíthatja, hogy a számítógép milyen sorrendben próbáljon operációs rendszert keresni a listában szereplő eszközökön. <ul style="list-style-type: none">• Windows Boot Manager• Onboard NIC (IPV4) [Alaplapi hálózati kártya (IPV4)]• Onboard NIC (IPV6) [Alaplapi hálózati kártya (IPV4)]

34. táblázat: Általános (folytatódik)

Lehetőség	Leírás
Advanced Boot Options	UEFI rendszerindítási módban lehetővé teszi az Enable Legacy Option ROMs (Korábbi ROM opció engedélyezése) kiválasztását. Ez a beállítás alapértelmezés szerint nincs kiválasztva. <ul style="list-style-type: none"> ● Enable Legacy Option ROMs (Korábbi ROM opció engedélyezése): Alapértelmezett ● Enable Attempt Legacy Boot
UEFI Boot Path Security	Ezzel a funkcióval szabályozhatja, hogy a rendszer megkérje-e a felhasználót a rendszergazdai jelszó megadására, amikor UEFI indítási útvonalról végez rendszerindítást az F12 billentyűvel megnyitható rendszerindítási menüből. <ul style="list-style-type: none"> ● Always, except internal HDD (Mindig, kivéve belső merevlemez-meghajtó esetén): Alapértelmezett ● Always (Mindig) ● Soha
Date/Time	Lehetővé teszi a dátum- és időbeállítások módosítását. A rendszerdátum és -idő módosításai azonnal érvénybe lépnek.

Rendszer-információ

35. táblázat: Rendszer-konfigurációs

Lehetőség	Leírás
Integrated NIC	Lehetővé teszi az alaplap LAN-vezérlő vezérlését. Az „Enable UEFI Network Stack” (UEFI hálózati verem engedélyezése) beállítás alapértelmezés szerint nincs kiválasztva. Az opciók: <ul style="list-style-type: none"> ● Disabled (Letiltva) ● Enabled (Engedélyezve) ● Enabled w/PXE (Engedélyezve PXE-vel) (alapértelmezett) <p>i MEGJEGYZÉS: A számítógéptől és hozzá tartozó eszközöktől függően előfordulhat, hogy az alábbiakban felsorolt opciók nem jelennek meg.</p>
SATA Operation	Lehetővé teszi az integrált merevlemez-meghajtó-vezérlő üzemmódjának beállítását. <ul style="list-style-type: none"> ● Letiltva = A SATA-vezérlők rejtve maradnak ● AHCI = A SATA konfigurálva AHCI üzemmódra ● RAID ON = A SATA úgy van konfigurálva, hogy támogassa a RAID módot (alapértelmezés szerint kiválasztva)
Meghajtók	Lehetővé teszi a kártyán található beépített meghajtók engedélyezését, illetve letiltását: <ul style="list-style-type: none"> ● SATA-0 ● SATA-4 ● M.2 PCIe SSD-0
Smart Reporting	Ezzel a mezővel állítható be, hogy a rendszer jelezze-e az integrált merevlemez-meghajtók hibáit az indítás során. Az Enable SMART Reporting (SMART jelentés engedélyezése) beállítás alapértelmezés szerint le van tiltva.
USB Configuration	Lehetővé teszi az integrált USB-vezérlő engedélyezését, illetve letiltását az alábbiakhoz: <ul style="list-style-type: none"> ● Enable USB Boot Support ● Enable Front USB Ports (Előlapi USB engedélyezése) ● Enable Rear USB Ports (Hátsó USB engedélyezése) Minden beállítás alapértelmezés szerint engedélyezve van.
Front USB Configuration	Lehetővé teszi az előlapi USB-portok engedélyezését, illetve letiltását. Minden port alapértelmezés szerint engedélyezve van.
Rear USB Configuration	Lehetővé teszi a hátsó USB-portok engedélyezését, illetve letiltását. Minden port alapértelmezés szerint engedélyezve van.

35. táblázat: Rendszer-konfiguráció (folytatódik)

Lehetőség	Leírás
USB PowerShare	Ez az opció teszi lehetővé a külső eszközök, mint a mobiltelefonok, zenelejátszók töltését. A beállítás alapértelmezés szerint engedélyezve van.
Audio	Lehetővé teszi az integrált audiovezérlő engedélyezését és letiltását. Az Enable Audio (Hang engedélyezése) beállítás alapértelmezés szerint ki van választva. <ul style="list-style-type: none">● Enable Microphone (Mikrofon engedélyezése)● Belső hangszóró engedélyezése Mindkét beállítás alapértelmezés szerint engedélyezve van.
Dust Filter Maintenance (Porszűrő karbantartása)	Ezzel a funkcióval engedélyezheti és tilthatja le a számítógépbe opcionálisan beszerelhető porszűrő karbantartására vonatkozó BIOS-üzeneteket. A BIOS a megadott időközönként üzenetet jelenít meg a rendszerindítás előtt, amely felszólítja a felhasználót a porszűrő megtisztítására vagy cseréjére. <ul style="list-style-type: none">● Disabled (Letiltva) (alapértelmezett)● 15 days (150 nap)● 30 days (150 nap)● 60 days (150 nap)● 90 days (150 nap)● 120 days (150 nap)● 150 days (150 nap)● 180 days (150 nap)

Videó képernyő opciók

36. táblázat: Videó

Lehetőség	Leírás
Primary Display	Lehetővé teszi az elsődleges kijelző kiválasztását, ha a rendszeren több vezérlő áll rendelkezésre. <ul style="list-style-type: none">● Auto (Automatikus) (Alapértelmezett)● Intel HD Graphics  MEGJEGYZÉS: Ha nem az Automatikus lehetőséget választja, az alaplap grafikus eszköz kerül engedélyezésre.

Security (Biztonság)

37. táblázat: Security (Biztonság)

Lehetőség	Leírás
Admin Password	Beállíthatja, módosíthatja, illetve törölheti a rendszergazda jelszavát.
System Password	Beállíthatja, módosíthatja, illetve törölheti a rendszerjelszót.
Internal HDD-0 Password	Beállíthatja, módosíthatja, illetve törölheti számítógép belső merevlemez-meghajtóját.
Strong Password	Ezzel a lehetőséggel engedélyezheti, illetve letilthatja a rendszer védelmére irányuló erős jelszavak megadását. A beállítás alapértelmezés szerint le van tiltva.
Password Configuration	Meghatározhatja a rendszergazdai jelszó és a rendszerjelszó megengedett minimális és maximális karakterszámát. 4–32 karaktert írhat be.
Password Bypass	Lehetővé teszi a rendszerindító jelszó és a belső HDD jelszó kihagyását a rendszer újraindításakor. <ul style="list-style-type: none">● Disabled (Letiltva) – Mindig a rendszerindító és a belső HDD-jelszó kérése, ha azok be vannak állítva. A beállítás alapértelmezés szerint engedélyezve van.● Kihagyás újraindításakor – Újraindítás esetén nem kell megadni a jelszavakat (melegindítás).  MEGJEGYZÉS: A rendszer teljesen kikapcsolt állapotból történő indításakor (ún. hidegindítás) mindig kéri a rendszer és a belső merevlemez jelszavait. Ezentúl a rendszer

37. táblázat: Security (Biztonság) (folytatódik)

Lehetőség	Leírás
	a moduláris rekeszekbe szerelt merevlemezek jelszavait is mindig kéri, ha vannak ilyen merevlemezek.
Password Change	Beállíthatja, hogy a rendszerjelszó és a merevlemez-meghajtó jelszó módosítható legyen-e, ha be van állítva a rendszergazdai jelszó. Nem rendszergazda általi biztonság - a lehetőség alapértelmezés szerint le van tiltva.
UEFI Capsule Firmware Updates	Ez a funkció lehetővé teszi annak beállítását, hogy a rendszer engedélyezze-e a BIOS-frissítéseket UEFI-kapszula típusú frissítőcsomagokon keresztül. Ez a lehetőség az alapértelmezett beállítás. A funkció letiltása esetén a BIOS-t nem lehet a Microsoft Windows Update és a Linux Vendor Firmware Service (LVFS) funkcióhoz hasonló szolgáltatások révén frissíteni.
TPM 2.0 Security	Lehetővé teszi annak vezérlését, hogy a Trusted Platform Module (TPM) látható legyen-e az operációs rendszer számára. <ul style="list-style-type: none"> • TPM On (TPM bekapcsolva) (alapértelmezett) • Clear (Törlés) • PPI Bypass for Enabled Commands (PPI áthidalás engedélyezett parancsokhoz) • PPI Bypass for Disabled Commands (PPI áthidalás letiltott parancsokhoz) • PPI Bypass for Clear Commands (PPI áthidalás törlési parancsokhoz) • Attestation Enable (Hitelesítés engedélyezve) (alapértelmezett) • Key Storage Enable (Kulcs tárolás engedélyezve) (alapértelmezett) • SHA-256 (alapértelmezett) Válasszon az alábbiak közül: <ul style="list-style-type: none"> • Disabled (Letiltva) • Engedélyezve (alapértelmezett beállítás)
Computrace	Lehetővé teszi az Absolute Software által biztosított opcionálisan kérhető Computrace szolgáltatás BIOS modul interfészének aktiválását, illetve letiltását. Engedélyezi vagy letiltja az eszközök kezelésére tervezett opcionális Computrace szolgáltatást. <ul style="list-style-type: none"> • Deactivate (Deaktiválás) (alapértelmezett) • Disable (Letiltás) • Activate (Aktiválás)
Chassis Intrusion	Ez a mező vezéri a behatolásvédelmi funkciót. Válassza az alábbiak valamelyikét: <ul style="list-style-type: none"> • Disabled (Letiltva) (alapértelmezett) • Enabled (Engedélyezve) • On-Silent (Be, csendes)
OROM Keyboard Access	<ul style="list-style-type: none"> • Disabled (Letiltva) • Enabled (Engedélyezve) (alapértelmezett) • One Time Enable (Egyszeri engedélyezés)
Admin Setup Lockout	Megakadályozza, hogy a felhasználók hozzáférjenek a beállításokhoz, ha a rendszergazdai jelszó be van állítva. Ez a lehetőség alapértelmezés szerint nincs beállítva.
Master Password Lockout	E beállítás engedélyezésével letilthatja a mesterjelszó támogatását. A beállítás alapértelmezés szerint nincs megadva.
SMM Security Mitigation (SMM biztonsági óvintézkedések)	Ezzel a funkcióval további UEFI SMM biztonsági óvintézkedéseket engedélyezhet. Ez a lehetőség alapértelmezés szerint nincs beállítva.

Biztonságos rendszerindítási opciók

38. táblázat: Biztonságos indítás

Lehetőség	Leírás
Secure Boot Enable	Lehetővé teszi a biztonságos rendszerindítási funkció engedélyezését, illetve letiltását. <ul style="list-style-type: none"> Secure Boot Enable A beállítás alapértelmezés szerint nincs kiválasztva.
Secure Boot Mode	Lehetővé teszi a biztonságos rendszerindítás funkció működésének módosítását úgy, hogy lehetővé váljon az UEFI-meghajtó aláírásainak ellenőrzése vagy megkövetelése. <ul style="list-style-type: none"> Deployed Mode (Telepített mód) (alapértelmezett) Audit mode (Ellenőrzési mód)
Expert key Management	Lehetővé teszi a biztonságkulcs-adatbázis kezelését, de csak akkor, ha a rendszer Custom Mode (Egyéni mód) módban van. Az Enable Custom Mode (Egyéni mód engedélyezése) opció alapértelmezés szerint le van tiltva. Az opciók: <ul style="list-style-type: none"> PK (alapértelmezés) KEK db dbx Ha engedélyezi a Custom Mode (Egyéni üzemmód) opciót, a PK, KEK, db és a dbx megfelelő opciói jelennek meg. Az opciók: <ul style="list-style-type: none"> Save to File (Mentés fájlba) – A kulcs elmentése a felhasználó által megadott fájlba Replace from File (Csere fájlból) – Az aktuális kulcs cseréje egy, a felhasználó által megadott fájlból Append from File (Kiegészítés fájlból) – Egy kulcs hozzáadása az aktuális adatbázishoz a felhasználó által megadott fájlból Delete (Törlés) – A kiválasztott kulcs törlése Reset All Keys (Összes kulcs visszaállítása) – Visszaállítás az alapértelmezett beállításokra Delete All Keys (Összes kulcs törlése) – Az összes kulcs törlése <p>MEGJEGYZÉS: Ha letiltja az egyéni üzemmódot, minden módosítás törlődik, és a kulcsok visszaállnak az alapértelmezett beállításokra.</p>

Intel Software Guard Extensions opciók

39. táblázat: Intel Software Guard Extensions

Lehetőség	Leírás
Intel SGX Enable	Ez a mező határozza meg a biztonságos környezetet a kódok futtatásához és az érzékeny információk tárolásához a fő operációs rendszer szintjén. <p>Válasszon az alábbi lehetőségek közül:</p> <ul style="list-style-type: none"> Disabled (Letiltva) Enabled (Engedélyezve) Software Controlled (Szoftveres szabályozás): Alapértelmezett
Enclave Memory Size	Ezzel a funkcióval lehet megadni az SGX Enclave Reserve Memory Size (SGX beékelte lefoglalt memória mérete) beállítását. <p>Válasszon az alábbi lehetőségek közül:</p> <ul style="list-style-type: none"> 32 MB 64 MB 128 MB: Alapértelmezett

Teljesítmény

40. táblázat: Teljesítmény

Lehetőség	Leírás
Multi Core Support	<p>Ez a mező meghatározza, hogy a folyamat egy magot használhat-e, vagy mindet. A további magok engedélyezésével növelheti egyes alkalmazások teljesítményét.</p> <ul style="list-style-type: none">• All (Összes): Alapértelmezett• 1• 2• 3
Intel SpeedStep	<p>Lehetővé teszi a processzor Intel SpeedStep módjának engedélyezését, illetve letiltását.</p> <ul style="list-style-type: none">• Az Intel SpeedStep engedélyezése <p>Ez a lehetőség az alapértelmezett beállítás.</p>
C-States Control	<p>Lehetővé teszi a processzor további alvó állapotainak engedélyezését, illetve letiltását.</p> <ul style="list-style-type: none">• C States (C állapotok) <p>Ez a lehetőség az alapértelmezett beállítás.</p>
Intel TurboBoost	<p>Lehetővé teszi a processzor Intel TurboBoost módjának engedélyezését, illetve letiltását.</p> <ul style="list-style-type: none">• Az Intel TurboBoost engedélyezése <p>Ez a lehetőség az alapértelmezett beállítás.</p>
Hyper-Thread Control	<p>Lehetővé teszi a processzor HyperThreading (Többszálas vezérlés) funkciójának engedélyezését, illetve letiltását.</p> <ul style="list-style-type: none">• Disabled (Letiltva)• Enabled (Engedélyezve): Alapértelmezett

Energiakezelés

41. táblázat: Energiagazdálkodás

Lehetőség	Leírás
AC Recovery	<p>Azt határozza meg, hogy a rendszer hogyan reagáljon a váltóáram áramkimaradást követő visszatérésére. A lehetséges értékek:</p> <ul style="list-style-type: none">• Kikapcsolás• Power On (Bekapcsolás)• Last Power State (Utolsó állapot) <p>Ez a lehetőség alapértelmezésben Power Off (Kikapcsolás) értékre van állítva.</p>
Enable Intel Speed Shift Technology (Az Intel Speed Shift technológia engedélyezése)	<p>Lehetővé teszi az Intel Speed Shift technológia engedélyezését, illetve letiltását. Alapértelmezés szerint az Enable Intel Speed Shift Technology (Intel Speed Shift Technology engedélyezése) beállítás van kiválasztva.</p>
Auto On Time	<p>Itt adhatja meg a számítógép automatikus bekapcsolásának időpontját. Az időpont szabványos 12 órás formátumban (óra:perc:másodperc) adható meg. A bekapcsolás idejének módosításához adjon meg értéket az időpontmezőkben és az AM/PM (De./du.) mezőben.</p> <p> MEGJEGYZÉS: A szolgáltatás nem használható, ha a számítógépet az elosztó vagy túlfeszültségvédelemmel kikapcsolja, illetve ha az Automatikus bekapcsolás lehetőség le van tiltva.</p>

41. táblázat: Energiagazdálkodás (folytatódik)

Lehetőség	Leírás
Deep Sleep Control	Lehetővé teszi a Deep Sleep (mély alvás) mód bekapcsolási feltételeinek meghatározását. <ul style="list-style-type: none"> ● Disabled (Letiltva) (alapértelmezett) ● Kizárólag S5 esetén engedélyezett ● S4 és S5 esetén engedélyezett
Fan Control Override	Ez a lehetőség alapértelmezésben nincs beállítva
USB Wake Support	Ez az opció lehetővé teszi, hogy a számítógépet USB eszközök aktiválják készenléti állapotból. Az „ Enable USB Wake Support ” (USB általi aktiválás támogatásának engedélyezése) beállítás alapértelmezés szerint engedélyezve van.
Wake on LAN/WWAN	Ez az opció lehetővé teszi, hogy a számítógépet egy speciális hálózati jellel elindítsa teljesen kikapcsolt állapotból. Ez a funkció csak akkor működik, ha a számítógép hálózati tápellátáshoz kapcsolódik. <ul style="list-style-type: none"> ● Disabled (Letiltva) – A rendszer nem aktiválódik, ha speciális helyi hálózati (LAN) vagy vezeték nélküli helyi hálózati ébresztési jelet kap. ● LAN vagy WLAN – rendszer bekapcsol, amikor helyi hálózati (LAN) vagy vezeték nélküli helyi hálózati (WLAN) ébresztési jelet kap. ● LAN Only (Csak helyi hálózat) – A rendszer akkor aktiválódik, ha speciális helyi hálózati jelet kap. ● LAN with PXE Boot (LAN PXE indítással) – Egy ébresztő csomag küldése a rendszerbe S4 vagy S5 állapotban, a rendszer felébredését és azonnali PXE indítását fogja okozni. ● WLAN Only (Csak WLAN) – A rendszer csak akkor kapcsol be, amikor speciális WLAN jelet kap. Ez a lehetőség alapértelmezésben Disabled (Letiltva) értékre van állítva.
Block Sleep	Lehetővé teszi az alvó üzemmód blokkolását (S3 állapot) az operációs rendszerben. A beállítás alapértelmezés szerint le van tiltva.

POST-viselkedés

42. táblázat: POST-viselkedés

Lehetőség	Leírás
Numlock LED	A számítógép indításakor engedélyezi vagy letiltja a NumLock funkciót. A beállítás alapértelmezés szerint engedélyezve van.
Keyboard Errors	Lehetővé teszi a billentyűzethibák jelentése funkció engedélyezését, illetve letiltását a számítógép indulása közben. Az Enable Keyboard Error Detection (Billentyűzethibák észlelésének engedélyezése) funkció alapértelmezés szerint engedélyezve van.
Fast Boot	Ez a lehetőség kihagy néhány kompatibilitási lépést, ezáltal felgyorsítja a rendszerindítási folyamatot: <ul style="list-style-type: none"> ● Minimális — Gyorsindítás, kivéve akkor, ha a BIOS frissült, a memória módosult, vagy az előző indítási önteszt nem fejeződött be. ● Alapos — A teljes indítási folyamat végrehajtása. ● Automatikus — A beállítást az operációs rendszer szabályozza (csak akkor működik, ha az operációs rendszer támogatja az egyszerű indító jelzőbitet). A rendszer alapértelmezett beállítása: Alapos
Extend BIOS POST Time	E funkcióval beállíthat egy további rendszerindítás előtti késést. <ul style="list-style-type: none"> ● 0 seconds (10 másodperc) – alapértelmezett beállítás ● 5 seconds (5 másodperc) ● 10 seconds (10 másodperc)
Full Screen Logo	E funkció használata esetén a logó teljes képernyős módban jelenik meg, ha a kép megfelel a képernyő felbontásának. Az Enable Full Screen Logo (Teljes képernyős logó engedélyezése) beállítás alapértelmezés szerint nincs engedélyezve.
Warnings and Errors	Ha ezt a beállítást használja, a rendszerindítási folyamatban csak akkor áll be szünet, ha a rendszer figyelmeztetéseket vagy hibákat észlel. Válassza az alábbiak valamelyikét: <ul style="list-style-type: none"> ● Prompt on Warnings and Errors (Kérdezés figyelmeztetések és hibák esetén) (alapértelmezés)

42. táblázat: POST-viselkedés (folytatódik)

Lehetőség	Leírás
	<ul style="list-style-type: none">• Continue on Warnings• Continue on Warnings and Errors

Felügyelhetőség

43. táblázat: Felügyelhetőség

Lehetőség	Leírás
USB provision (USB-kiépítés)	A beállítás alapértelmezés szerint nincs kiválasztva.
MEBx Hotkey	Ez a lehetőség az alapértelmezett beállítás.

Virtualizáció támogatás

44. táblázat: Virtualizáció támogatása

Lehetőség	Leírás
Virtualization	<p>Ez az opció meghatározza, hogy a virtuálisgép-figyelők (VMM) ki tudják-e használni az Intel virtualizációs technológiája által kínált speciális hardverképeket.</p> <ul style="list-style-type: none">• Enable Intel Virtualization Technology (Intel virtualizációs technológia engedélyezése). <p>Ez a lehetőség az alapértelmezett beállítás.</p>
VT for Direct I/O	<p>Engedélyezi vagy letiltja, hogy a Virtual Machine Monitor (virtuális számítógép-figyelő, VMM) kihasználja az Intel virtualizációs technológiája által a közvetlen bemenet/kimenet számára biztosított kiegészítő hardverképeket.</p> <ul style="list-style-type: none">• Enable VT for Direct I/O (VT engedélyezése Direct I/O funkcióhoz) <p>Ez a lehetőség az alapértelmezett beállítás.</p>

Vezeték nélküli lehetőségek

45. táblázat: Vezeték nélküli kapcsolat

Lehetőség	Leírás
Wireless Device Enable	<p>A belső vezeték nélküli eszközök engedélyezését és letiltását teszi lehetővé.</p> <p>Az opciók:</p> <ul style="list-style-type: none">• WLAN/WiGig• Bluetooth <p>Minden beállítás alapértelmezés szerint engedélyezve van.</p>

Karbantartás

46. táblázat: Karbantartás

Lehetőség	Leírás
Service Tag	A számítógép szervizcímkejének megjelenítése.
Asset Tag	Létrehozhatja a rendszer termékcsomagját, ha még nincs megadva.

46. táblázat: Karbantartás (folytatódik)

Lehetőség	Leírás
	Ez a lehetőség alapértelmezés szerint nincs beállítva.
SERR Messages	A SERR-üzenetek mechanizmusát határozza meg. Ez a lehetőség az alapértelmezett beállítás. Egyes grafikus kártyák esetében az SERR-üzeneteket le kell tiltani.
BIOS Downgrade	Lehetővé teszi, hogy a felhasználó visszaváltson a rendszer firmware-ének korábbi verziójára. <ul style="list-style-type: none">• Allow BIOS Downgrade (BIOS visszafrissítésének engedélyezése) Ez a lehetőség az alapértelmezett beállítás.
Bios Recovery (BIOS-helyreállítás)	BIOS Recovery from Hard Drive (BIOS-helyreállítás merevlemezről): Ez a beállítás alapértelmezés szerint engedélyezve van. Lehetővé teszi, hogy a felhasználó a BIOS sérülése esetén helyreállítsa a rendszert egy, a merevlemezre vagy egy külső pendrive-on tárolt fájlból. BIOS Auto-Recovery (BIOS automatikus helyreállítása): Lehetővé teszi a BIOS automatikus helyreállítását.
First Power On Date (Első bekapcsolás dátuma)	Ezzel a funkcióval állíthatja be a tulajdonba kerülés dátumát. A Set Ownership Date (Tulajdonba kerülés dátuma) beállítás alapértelmezés szerint nincs engedélyezve.

Rendszernaplók

47. táblázat: Rendszernaplók

Lehetőség	Leírás
BIOS events	Megtekintheti és törölheti a rendszerbeállítások (BIOS) program önindítási tesztje során bekövetkezett eseményeket.

Speciális konfiguráció

48. táblázat: Speciális konfiguráció

Lehetőség	Leírás
ASPM	Lehetővé teszi az ASPM szintjének beállítását. <ul style="list-style-type: none">• Auto (alapértelmezés) – Az eszköz és a PCI Express hub kapcsolatba lép, és közösen megállapítják az eszköz által támogatott legjobb ASPM üzemmódot.• Disabled (Letiltva) – Az ASPM energiagazdálkodás ki van kapcsolva.• L1 Only (Csak L1) – Az ASPM energiagazdálkodás csak az L1-et használhatja.

A BIOS frissítése

A BIOS frissítése a Windows rendszerben

FIGYELMEZTETÉS: Ha a BIOS frissítése előtt nem függeszti fel a BitLocker működését, a rendszer következő újraindításakor nem fogja felismerni a BitLocker kulcsát. Ekkor a továbblépéshez meg kell adnia a helyreállítási kulcsot, és ez minden rendszerindításkor meg fog ismétlődni. Ha nem ismeri a helyreállítási kulcsot, ez adatvesztéshez vagy az operációs rendszer felesleges újratelepítéséhez vezethet. A témával kapcsolatos további információkért olvassa el a következő tudásbáziscikket: <https://www.dell.com/support/article/sln153694>

1. Látogasson el a www.dell.com/support weboldalra.
2. Kattintson a **Product support** elemre. A **Search Support** mezőbe írja be a számítógép szervizcímkejét, majd kattintson a **Search** gombra.



MEGJEGYZÉS: Ha nincsen meg a szervizcímkéje, használja a SupportAssist funkciót a számítógép automatikus azonosításához. A termékazonosítót is használhatja, vagy manuálisan keresse meg a számítógép típusát.

3. Kattintson a **Drivers & Downloads** lehetőségre. Nyissa ki a **Find drivers** menüt.
4. Válassza ki a számítógépre telepített operációs rendszert.
5. A **Category** legördülő listában válassza a **BIOS** lehetőséget.
6. Válassza ki a BIOS legújabb verzióját, és a BIOS-fájl letöltéséhez kattintson a **Download** lehetőségre.
7. A letöltés befejeződése után lépjen be abba a mappába, ahova a BIOS-frissítőfájlt mentette.
8. Kattintson duplán a BIOS-frissítőfájl ikonjára, és kövesse a képernyőn megjelenő utasításokat.
További információkért olvassa el a [000124211](https://www.dell.com/support) számú tudásbáziscikket a következő oldalon: www.dell.com/support.

A BIOS frissítése Linux és Ubuntu környezetekben

Linux vagy Ubuntu környezettel rendelkező számítógépeken a rendszer BIOS frissítéséhez olvassa el a következő tudásbáziscikket: [000131486](https://www.dell.com/support) a www.dell.com/support oldalon.

A BIOS frissítése USB-meghajtó használatával Windows rendszerben

FIGYELMEZTETÉS: Ha a BIOS frissítése előtt nem függeszti fel a BitLocker működését, a rendszer következő újraindításakor nem fogja felismerni a BitLocker kulcsát. Ekkor a továbblépéshez meg kell adnia a helyreállítási kulcsot, és ez minden rendszerindításkor meg fog ismétlődni. Ha nem ismeri a helyreállítási kulcsot, ez adatvesztéshez vagy az operációs rendszer felesleges újratelepítéséhez vezethet. A témával kapcsolatos további információkért olvassa el a következő tudásbáziscikket: <https://www.dell.com/support/article/sln153694>

1. Kövesse „A BIOS frissítése Windows rendszerben” című részben található 1–6. lépéseket, és tölts le a legújabb BIOS-telepítő programfájlt.
2. Hozzon létre egy rendszerindításra alkalmas USB-meghajtót. További információkért olvassa el a [000145519](https://www.dell.com/support) számú tudásbáziscikket a www.dell.com/support weboldalon.
3. Másolja a rendszerindításra alkalmas USB-meghajtóra a BIOS telepíthető programfájlját.
4. Csatlakoztassa az USB-meghajtót a BIOS-frissítést igénylő számítógéphez.
5. Indítsa újra a számítógépet, és nyomja meg az **F12** billentyűt.
6. Válassza ki az USB-meghajtót a **One Time Boot Menu** menüből.
7. Írja be a BIOS telepíthető programfájljának nevét, majd nyomja meg az **Enter** billentyűt. Elindul a **BIOS Update Utility** (BIOS-frissítési segédprogram).
8. A BIOS frissítéséhez kövesse a képernyőn megjelenő utasításokat.

BIOS frissítése az F12-vel elérhető egyszeri rendszerindító menüből

A rendszert az F12-vel elérhető egyszeri rendszerindító menüből elindítva, egy FAT32 rendszerű USB-meghajtóra másolt, a BIOS-hoz kiadott frissítést tartalmazó .exe-fájl használatával frissítse a BIOS-t.

FIGYELMEZTETÉS: Ha a BIOS frissítése előtt nem függeszti fel a BitLocker működését, a rendszer következő újraindításakor nem fogja felismerni a BitLocker kulcsát. Ekkor a továbblépéshez meg kell adnia a helyreállítási kulcsot, és ez minden rendszerindításkor meg fog ismétlődni. Ha nem ismeri a helyreállítási kulcsot, ez adatvesztéshez vagy az operációs rendszer felesleges újratelepítéséhez vezethet. A témával kapcsolatos további információkért olvassa el a következő tudásbáziscikket: <https://www.dell.com/support/article/sln153694>

BIOS-frissítés

A BIOS-frissítési fájlt futtathatja a Windowsból egy rendszerindításra alkalmas USB-meghajtóról, de a BIOS-t a számítógép F12-vel elérhető egyszeri rendszerindító menüjéből is frissítheti.

A Dell 2012 után készült legtöbb számítógépén elérhető ez a funkció. Ezt úgy ellenőrizheti, hogy rendszerindításkor belép az F12-vel elérhető egyszeri rendszerindító menübe, és megnézi, hogy szerepel-e a rendszerindítási lehetőségek között a BIOS FLASH UPDATE. Ha igen, ez a BIOS támogatja a BIOS-frissítési funkciót.

MEGJEGYZÉS: A funkció csak azokon a számítógépeken használható, amelyeknél az F12-vel elérhető egyszeri rendszerindító menüben szerepel a BIOS Flash Update (Gyors BIOS-frissítés) lehetőség.

Frissítés az egyszeri rendszerindító menüből

Ha az F12-vel elérhető egyszeri rendszerindító menüből szeretné frissíteni a BIOS-t, ahhoz a következőkre lesz szüksége:

- FAT32 fájlrendszerrel formázott USB-meghajtó (a pendrive-nak nem kell rendszerindításra alkalmasnak lennie).
- A Dell támogatási webhelyéről letöltött, az USB-meghajtó gyökérmappájába másolt végrehajtható BIOS-fájl.
- A számítógéphez csatlakoztatott váltóáramú tápadapter.
- Működő akkumulátor a számítógépben, a BIOS frissítéséhez

Az F12-vel elérhető menüben végezze el a következő lépéseket a BIOS frissítéséhez:

FIGYELMEZTETÉS: A BIOS-frissítési folyamat időtartama alatt ne kapcsolja ki a számítógépet. Ha kikapcsolja a számítógépet, akkor előfordulhat, hogy nem fog elindulni a rendszer.

1. Kikapcsolt állapotban dugja be a frissítést tartalmazó USB-meghajtót a számítógép egyik USB-portjába.
2. Kapcsolja be a számítógépet, és nyomja meg az F12 billentyűt az egyszeri rendszerindító menü eléréséhez, az egér vagy a nyílombok használatával jelölje ki a BIOS Update lehetőséget, majd nyomja meg az Enter billentyűt. Megjelenik a BIOS frissítése menü.
3. Kattintson a **Flash from file** lehetőségre.
4. Válassza ki a külső USB-eszközt.
5. Jelölje ki a fájlt, kattintson duplán a flash célfájlra, majd kattintson a **Submit** gombra.
6. Kattintson az **Update BIOS** lehetőségre. A számítógép újraindul a BIOS frissítéséhez.
7. A BIOS frissítésének végeztével a számítógép újra fog indulni.

Rendszer- és beállítási jelszó

49. táblázat: Rendszer- és beállítási jelszó

Jelszó típusa	Leírás
Rendszerjelszó	A jelszó, amelyet meg kell adni a bejelentkezéshez a rendszerre.
Beállítás jelszó	Az a jelszó, amelyet meg kell adni a számítógép BIOS-beállításainak eléréséhez és módosításához.

A számítógép védelme érdekében beállíthat egy rendszerjelszót vagy beállítás jelszót.

FIGYELMEZTETÉS: A jelszó funkció egy alapvető védelmet biztosít a számítógépen lévő fájlok számára.

FIGYELMEZTETÉS: Ha a számítógép nincs lezárva és felügyelet nélkül hagyják, bárki hozzáférhet a fájlokhoz.

MEGJEGYZÉS: A rendszer- és beállítás jelszó funkció le van tiltva.

Rendszerbeállító jelszó hozzárendelése

Új **System** vagy **Admin Password** csak akkor rendelhető hozzá, ha az állapot **Not Set**.

A rendszerbeállítások megnyitásához a rendszerindítást követően azonnal nyomja meg az F12 billentyűt.

1. A **System BIOS** vagy a **System Setup** képernyőn válassza a **Security** lehetőséget, majd nyomja meg az Enter billentyűt. Megjelenik a **Security** képernyő.
2. Válassza a **System/Admin Password** lehetőséget és hozzon létre egy jelszót az **Enter the new password** mezőben.

A rendszerjelszó beállításához kövesse az alábbi szabályokat:

- A jelszó maximum 32 karakterből állhat.
- Legalább egy különleges karakter: ! " # \$ % & ' () * + , - . / : ; < = > ? @ [\] ^ _ ` { | }
- Számok: 0–9.
- Nagybetűk: A–Z.
- Kisbetűk: a–z.

3. Írja be a korábban beírt rendszerjelszót a **Confirm new password** mezőbe, majd kattintson az **OK** gombra.
4. Nyomja meg az Esc billentyűt, és mentse a módosítást a felugró üzenet felszólítására.
5. A módosítások elmentéséhez nyomja meg az Y billentyűt.
A számítógép újraindul.

Meglévő rendszerjelszó és/vagy beállítási jelszó törlése, illetve módosítása

Mielőtt a meglévő rendszerjelszót és/vagy a beállítási jelszót törli vagy módosítja, gondoskodjon arról, hogy a **Password Status** beállítás értéke Unlocked legyen (a rendszerbeállításban). A meglévő rendszerjelszó vagy beállítási jelszó nem törölhető vagy módosítható, ha a **Password Status** beállítása Locked.

A rendszerbeállítások megnyitásához a rendszerindítást követően azonnal nyomja meg az F12 billentyűt.

1. A **System BIOS** vagy a **System Setup** képernyőn válassza a **System Security** lehetőséget, majd nyomja meg az Enter billentyűt. Megjelenik a **System Security** képernyő.
2. A **System Security** képernyőn győződjön meg arról, hogy a **Password Status** beállítása **Unlocked** legyen.
3. Válassza a **System Password** lehetőséget, frissítse vagy törölje a meglévő jelszót, majd nyomja meg az Enter vagy a Tab billentyűt.
4. Válassza a **Setup Password** lehetőséget, frissítse vagy törölje a meglévő jelszót, majd nyomja meg az Enter vagy a Tab billentyűt.
 **MEGJEGYZÉS:** Ha módosítja a rendszerjelszót vagy a beállítási jelszót, adja meg újra az új jelszót, amikor a rendszer felszólítja erre. Ha törli a rendszerjelszót vagy beállítási jelszót, erősítse meg a törlést, amikor a program kéri.
5. Nyomja meg az Esc billentyűt, és egy üzenet jelzi, hogy mentse el a módosításokat.
6. A módosítások elmentéséhez és a kilépéshez a rendszerbeállításból nyomja meg az Y billentyűt.
A számítógép újraindul.

BIOS- (rendszerbeállító) és rendszerjelszavak törlése

Ha szeretné törölni a rendszer- vagy a BIOS-jelszót, kérjen segítséget a Dell műszaki támogatásától a következő oldalon leírt módon: www.dell.com/contactdell.

-  **MEGJEGYZÉS:** Ha a Windowsban vagy különböző alkalmazásokban szeretne új jelszót kérni, olvassa el a Windowshoz vagy az adott alkalmazáshoz kapott útmutatókat.

Szoftver

Ebben a fejezetben a támogatott operációs rendszereket ismertetjük, továbbá az illesztőprogramok megfelelő módon való telepítéséhez nyújtunk útmutatást.

Témák:

- [Támogatott operációs rendszerek](#)
- [-illesztőprogramok letöltése](#)

Támogatott operációs rendszerek

50. táblázat: Támogatott operációs rendszerek

Támogatott operációs rendszerek	Leírás
Windows operációs rendszer	<ul style="list-style-type: none"> • Microsoft Windows 10 Home (64 bites) • Microsoft Windows 10 Pro (64 bites) • Microsoft Windows 10 Pro National Academic (64 bites) • Microsoft Windows 10 Home National Academic (64 bites)
Egyéb	<ul style="list-style-type: none"> • Ubuntu 16.04 SP1 LTS (64 bites) • Neokylin v6.0 SP4 (Csak Kínában)

-illesztőprogramok letöltése

1. Indítsa el a asztali számítógépet.
2. Látogasson el a [Dell.com/support](https://www.dell.com/support) weboldalra.
3. Kattintson a **Product Support** (Terméktámogatás) elemre, írja be a asztali számítógép szervizcímkejét, majd kattintson a **Submit** (Küldés) gombra.

 **MEGJEGYZÉS:** Ha nincs meg a szervizcímke, használja az automatikus érzékelés funkciót, vagy manuálisan keresse meg a asztali számítógép típusát.

4. Kattintson a **Drivers and Downloads (Illesztőprogramok és letöltések)** lehetőségre.
5. Válassza ki a asztali számítógépre telepített operációs rendszert.
6. Görgessen lefelé az oldalon, és válassza ki a telepítendő illesztőprogramot.
7. A **Download file** (Fájl letöltése) lehetőségre kattintva töltsse le az illesztőprogramot a asztali számítógépre.
8. A letöltés befejeződése után lépjen be abba a mappába, ahová az illesztőprogram fájlját letöltötte.
9. Kattintson duplán az illesztőprogram fájljának ikonjára, és kövesse a képernyőn megjelenő utasításokat.

Rendszereszközök illesztőprogramjai

Ellenőrizze, hogy a rendszerben telepítve vannak-e a rendszereszköz-illesztőprogramok.

- ▼ System devices
 - ACPI Fan
 - ACPI Fan
 - ACPI Fan
 - ACPI Fan
 - ACPI Fan
 - ACPI Fixed Feature Button
 - ACPI Power Button
 - ACPI Processor Aggregator
 - ACPI Thermal Zone
 - Composite Bus Enumerator
 - Dell Diag Control Device
 - Dell System Analyzer Control Device
 - Dell Watchdog Timer
 - High Definition Audio Controller
 - High precision event timer
 - Intel(R) 300 Series Chipset Family LPC Controller (Q370) - A306
 - Intel(R) Gaussian Mixture Model - 1911
 - Intel(R) Host Bridge/DRAM Registers - 3EC2
 - Intel(R) Management Engine Interface
 - Intel(R) Power Engine Plug-in
 - Intel(R) Serial IO GPIO Host Controller - INT3450
 - Intel(R) Serial IO I2C Host Controller - A368
 - Intel(R) SMBus - A323
 - Intel(R) SPI (flash) Controller - A324
 - Intel(R) Thermal Subsystem - A379
 - Microsoft ACPI-Compliant System
 - Microsoft System Management BIOS Driver
 - Microsoft UEFI-Compliant System
 - Microsoft Virtual Drive Enumerator
 - Microsoft Windows Management Interface for ACPI
 - Microsoft Windows Management Interface for ACPI
 - Microsoft Windows Management Interface for ACPI
 - Microsoft Windows Management Interface for ACPI
 - Microsoft Windows Management Interface for ACPI
 - NDIS Virtual Network Adapter Enumerator
 - Numeric data processor
 - PCI Express Root Complex
 - PCI standard RAM Controller
 - Plug and Play Software Device Enumerator

A soros IO-eszközök illesztőprogramjai

Ellenőrizze, hogy telepítve van-e az érintőpanel, az IR-kamera és a billentyűzet illesztőprogramja.

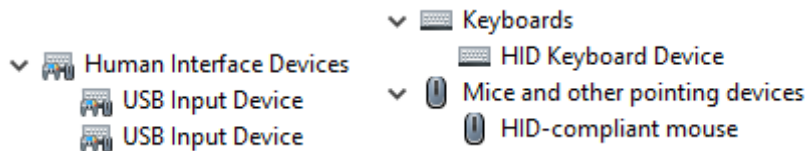

1. ábra. A soros IO-eszközök illesztőprogramjai

Biztonsági illesztőprogramok

Ellenőrizze, hogy a rendszerben találhatóak-e biztonsági illesztőprogramok.

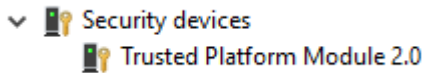

USB-illesztőprogramok

Ellenőrizze, hogy telepítve van-e az USB-illesztőprogram a számítógépen.

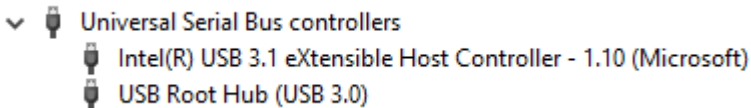

Hálózati adapterek illesztőprogramjai

Ellenőrizze, hogy a rendszerben telepítve vannak-e a hálózatiadapter-illesztőprogramok.



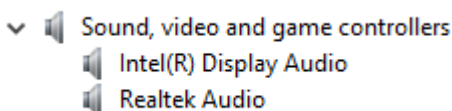

Realtek Audio

Ellenőrizze, hogy telepítve van-e az audio-illesztőprogram a számítógépen.



Tárolóvezérlő

Ellenőrizze, hogy a rendszerben telepítve vannak-e a tárolóvezérlő-illesztőprogramok.

- ▼  Storage controllers
 -  Intel(R) Chipset SATA/PCIe RST Premium Controller
 -  Microsoft Storage Spaces Controller

Hogyan kérhet segítséget

Témák:

- A Dell elérhetőségei

A Dell elérhetőségei

 **MEGJEGYZÉS:** Amennyiben nem rendelkezik aktív internetkapcsolattal, elérhetőségeinket megtalálhatja a vásárlást igazoló nyugtán, a csomagoláson, a számlán vagy a Dell termékkatalógusban.

A Dell számos támogatási lehetőséget biztosít, online és telefonon keresztül egyaránt. A rendelkezésre álló szolgáltatások országonként és termékenként változnak, így előfordulhat, hogy bizonyos szolgáltatások nem érhetők el az Ön lakhelye közelében. Amennyiben szeretne kapcsolatba lépni vállalatunkkal értékesítéssel, műszaki támogatással vagy ügyfélszolgálatlal kapcsolatos ügyekben:

1. Látogasson el a **Dell.com/support** weboldalra.
2. Válassza ki a támogatás kategóriáját.
3. Ellenőrizze, hogy az adott ország vagy régió szerepel-e a **Choose A Country/Region (Válasszon országot/régiót)** legördülő menüben a lap alján.
4. Válassza a szükségleteinek megfelelő szolgáltatási vagy támogatási hivatkozást.