

OptiPlex 7060 Micro

Opsætnings- og specifikationsvejledning



Bemærk, forsigtig og advarsel

 **BEMÆRK:** En NOTE angiver vigtige oplysninger, som hjælper dig med at bruge computeren bedre.

 **FORSIGTIG:** **FORSIGTIG** angiver enten en mulig beskadigelse af hardware eller tab af data, og oplyser dig om, hvordan du kan undgå dette problem.

 **ADVARSEL:** **ADVARSEL** angiver risiko for tingskade, legemsbeskadigelse eller død.

Indholdsfortegnelse

Kapitel 1: Konfigurer din computer	5
Kapitel 2: Chassis	8
Set forfra	8
Set bagfra	9
Kapitel 3: Systemspecifikationer	10
Chipsæt	10
Processor	10
Hukommelse	11
Opbevaring	12
Storage-kombinationer	12
Audio (Lyd)	12
Video	13
Communications (Kommunikation)	13
Porte og stik	13
Systemkortstik	13
Operativsystem	14
Strømforsyning	14
Fysiske specifikationer	14
Miljø	15
Kapitel 4: BIOS-opsætning	16
Oversigt over BIOS	16
Åbning af programmet BIOS-opsætning	16
Navigationstaster	16
Opstartsmenu til éngangsbrug	17
Indstillinger i systeminstallationsmenuen	17
Indstillinger i systeminstallationsmenuen	17
Generelle indstillinger	23
Systemoplysninger	24
Indstillinger for videoskærm	25
Sikkerhed	25
Indstillinger for sikker start	26
Indstillinger for Intel Software Guard Extensions	27
Performance (Ydelse)	28
Strømstyring	28
POST-adfærd	29
Administration	30
Virtualiseringsunderstøttelse	30
Trådløse indstillinger	30
Maintenance (Vedligeholdelse)	30
Systemlogfiler	31
Avanceret konfiguration	31

Sådan opdateres BIOS'en.....	31
Sådan opdateres BIOS'en i Windows.....	31
Sådan opdateres BIOS i Linux og Ubuntu.....	32
Sådan opdateres BIOS ved hjælp af USB-drevet i Windows.....	32
Opdatering af BIOS fra F12-engangsstartmenuen.....	32
System- og opsætningsadgangskode.....	33
Tildeling af en systemopsætningsadgangskode.....	33
Sådan slettes eller ændres en eksisterende systemopsætningsadgangskode.....	33
Rydning af BIOS (systemopsætning) og systemadgangskoder.....	34
Kapitel 5: Software.....	35
Understøttede operativsystemer.....	35
Download af -drivere.....	35
Systemenhedsdrivere.....	35
Seriel I/O-driver.....	36
Sikkerhedsdrivere.....	37
USB-drivere.....	37
Drivere til netværksadapter.....	37
Realtek Audio.....	37
Storage-controller.....	38
Kapitel 6: Sådan får du hjælp.....	39
Kontakt Dell.....	39

Konfigurer din computer

1. Tilslut tastaturet og mus.

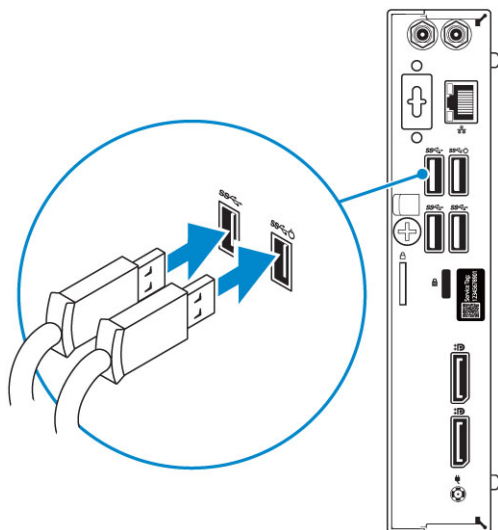

2. Kobl på dit netværk ved hjælp af et kabel, eller kobl på et trådløst netværk.

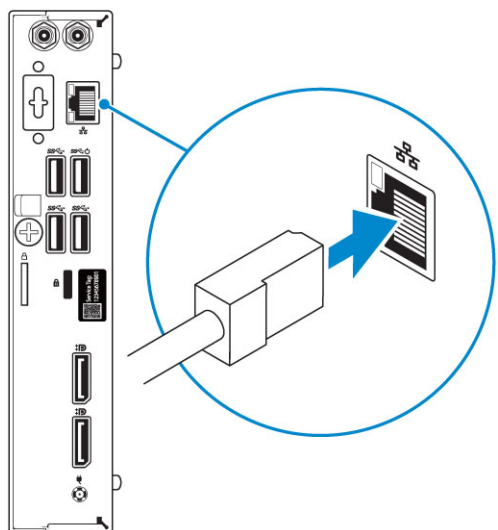

3. Tilslut skærmen.

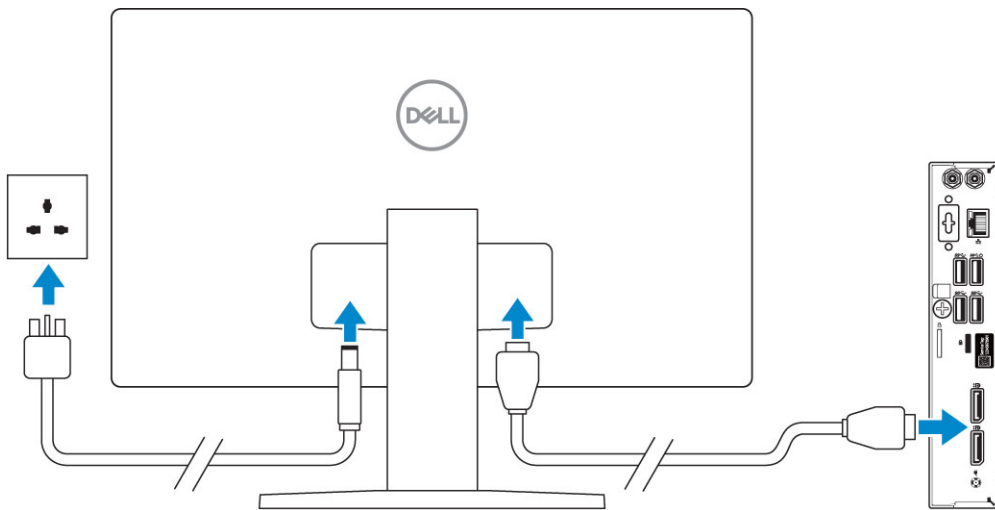

BEMÆRK: Hvis du bestilte din computer med et diskret grafikkort, er HDMI-porten og DisplayPort på computerens bagpanel tildækket. Tilslut skærmen til det dedikerede grafikkort.

4. Tilslut strømkablet.

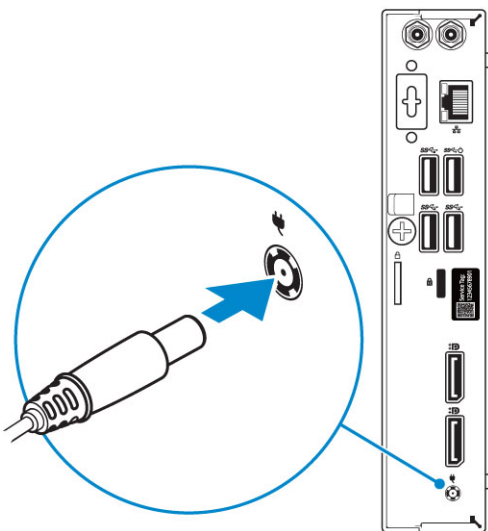

5. Tryk på Tænd/sluk-knappen.

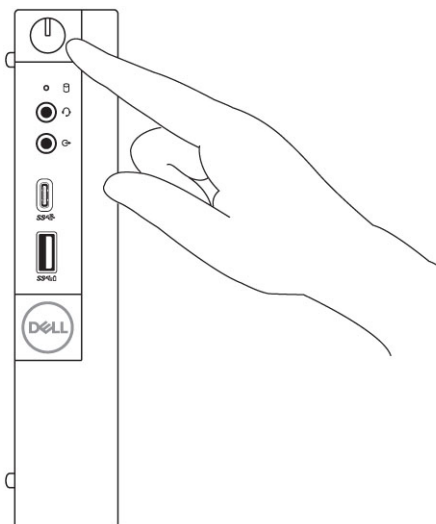

6. Følg instruktionerne på skærmen for at færdiggøre Windows-opsætning:

- a. Tilslut til et trådløst netværk.

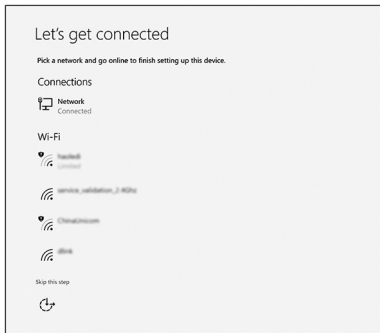

b. Log på din Microsoft-konto eller opret en ny konto.

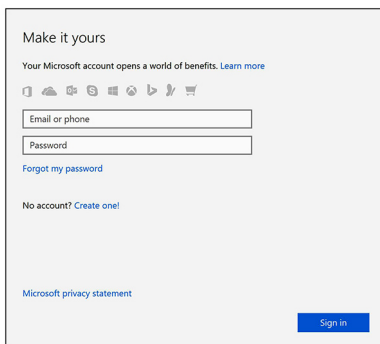

7. Find Dell-apps.

Tabel 1. Find Dell-apps

	<p>Registrer din computer</p>
	<p>Dells Hjælp og Support</p> 
	<p>SupportAssist— Tjek og opdater din computer</p>

Chassis

Dette kapitel viser chassis fra forskellige vinkler, herunder porte og stik, og forklarer også kombinationerne af FN-genvejstasterne.

Emner:

- Set forfra
- Set bagfra

Set forfra

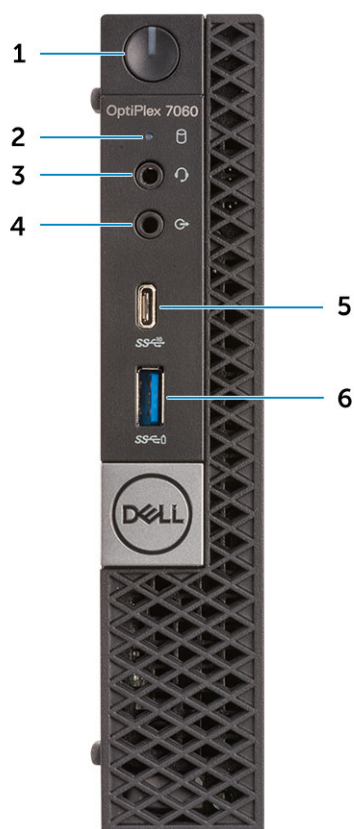

1. Tænd/sluk-knap og strømindikator
2. Indikator for harddiskaktivitet
3. Headset/universelt lydстик
4. Linjeudgang
5. USB 3.1 Gen 2 Type C-port med PowerShare
6. USB 3.1 Gen 1-port med PowerShare

Set bagfra

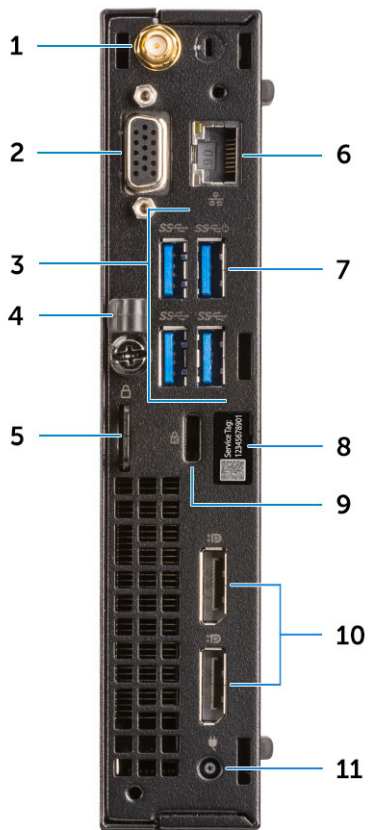

1. Stik til ekstern antenne (2) – (valgfrit)
2. DisplayPort/VGA/HDMI 2.0b/DP/ USB Type-C alt mode (valgfri)
3. USB 3.1 Gen 1-porte (3)
4. Kabelholder
5. Øje til hængelås
6. Netværksport
7. USB 3.1 Gen 1-port (understøtter Smart Power On)
8. Servicemærke
9. Slot til Kensington-sikkerhedskabel
10. DisplayPorts (2)
11. Strømsstikport

Systemspecifikationer

BEMÆRK: Udvalget kan variere alt afhængigt af regionen. Følgende specifikationer er udelukkende dem, som ifølge loven skal følge med computeren. Du kan få yderligere oplysninger om din computers konfiguration ved at gå til **hjælp og support** i dit Windows-operativsystem og vælge at få vist oplysningerne om din computer.

Emner:

- Chipsæt
- Processor
- Hukommelse
- Opbevaring
- Storage-kombinationer
- Audio (Lyd)
- Video
- Communications (Kommunikation)
- Porte og stik
- Systemkortstik
- Operativsystem
- Strømforsyning
- Fysiske specifikationer
- Miljø

Chipsæt

Tabel 2. Chipsætspecifikationer

Type	Intel Q370
Ikke-flygtig hukommelse på chipsæt	Ja
BIOS-konfiguration SPI (Serial Peripheral Interface)	256Mbit (32MB) positioneret ved SPI_FLASH på chipsæt
Trusted Platform Module (Særskilt TPM aktiveret)	24KB positioneret ved TPM 2.0 på chipsæt
Firmware TPM (Særskilt TPM Deaktiveret)	Tilgængelig i udvalgte lande
NIC EEPROM	LOM-konfiguration indeholdt i LOM e-sikring - ingen dedikeret LOM EEPROM

Processor

Global Standard Products (GSP) er en underkategori af Dells relationsprodukter, som bliver administreret med henblik på tilgængelighed og synkroniserede overgange på globalt plan. De sikrer, at den samme platform kan købes i hele verden. Det giver kunderne mulighed for at mindske antallet af konfigurationer, som skal administreres på globalt plan, hvilket sænker omkostningerne. De gør også virksomheder i stand til at implementere globale IT-standarder ved at fastlåse bestemte produktkonfigurationer i hele verden. GSP-processorerne, som er anført nedenfor, kommer til at være til rådighed for Dells kunder.

BEMÆRK: Antal processorer er ikke et mål for ydeevne. Tilgængeligheden af processorer kan ændre sig og kan variere mellem regioner/lande

Tabel 3. Processorspecifikationer

Type	UMA-grafik
Intel Core i3-8100 (4 Kerner/6MB/4T/3,6GHz/65W)	Intel UHD Graphics 630
Intel Core i3-8300 (4 Kerner/8MB/4T/3,7GHz/65W)	Intel UHD Graphics 630
Intel Core i5-8400 (6 Kerner/9MB/6T/op til 4,0GHz/65W)	Intel UHD Graphics 630
Intel Core i5-8500 (6 Kerner/9MB/6T/op til 4,1GHz/65W)	Intel UHD Graphics 630
Intel Core i5-8600 (6 Kerner/9MB/6T/op til 4,3GHz/65W)	Intel UHD Graphics 630
Intel Core i7-8700 (6 Kerner/12MB/12T/op til 4,6GHz/65W)	Intel UHD Graphics 630
Intel Core i3-8100T (4 Kerner/6MB/4T/3,1GHz/35W)	Intel UHD Graphics 630
Intel Core i3-8300T (4 Kerner/8MB/4T/3,2GHz/35W)	Intel UHD Graphics 630
Intel Core i5-8400T (6 Kerner/9MB/6T/op til 3,3GHz/35W)	Intel UHD Graphics 630
Intel Core i5-8500T (6 Kerner/9MB/6T/op til 3,5GHz/35W)	Intel UHD Graphics 630
Intel Core i5-8600T (6 Kerner/9MB/6T/op til 3,7GHz/35W)	Intel UHD Graphics 630
Intel Core i7-8700T (6 Kerner/12MB/12T/op til 4,0GHz/35W)	Intel UHD Graphics 630
Celeron-V1 G4900T (35 W, ikke-vPro)	Intel UHD Graphics 630
Pentium-L1 G5400T (35 W, ikke-vPro)	Intel UHD Graphics 630

Hukommelse

Tabel 4. Hukommelsesspecifikationer

Minimumkonfiguration af hukommelse	4 GB
Maksimumkonfiguration af hukommelse	32 GB
Antal slots	2 SODIMM
Maksimal hukommelse hver slot understøtter	16 GB
Hukommelseskonfigurationer	<ul style="list-style-type: none"> ● 4 GB - 1 x 4 GB ● 8 GB - 1 x 8 GB ● 8 GB - 2 x 4 GB ● 16 GB - 2 x 8 GB ● 16 GB - 1 x 16 GB ● 32 GB - 2 x 16 GB
Type	DDR4 DRAM Ikke-ECC hukommelse
Hastighed	2666 MHz hukommelse vil yde ved 2400 MHz på i3 processorer

Opbevaring

Tabel 5. Lagerspecifikationer

Type	Formfaktor	Grænseflade	Kapacitet
Solid-State Drive (SSD)	M.2 2280	<ul style="list-style-type: none">SATA AHCI, Op 6 GbpsPCIe 3 x4 NVME, Op til 32 Gbps	Op til 2 TB
Harddisk (HDD)	2,5 tommer	SATA AHCI, Op 6 Gbps	Op til 2 TB ved 5400/7200 RPM
Selvkrypterende Opal drive harddisk (SED HDD)	2,5 tommer	SATA AHCI, Op 6 Gbps	Op til 500 GB ved 7200 RPM
Solid state-hybrid drev	2,5 tommer	SATA AHCI, Op 6 Gbps	1 TB ved 5400 RPM
Intel Optane Hukommelse	M.2		16 GB

Storage-kombinationer

Tabel 6. Storage-kombinationer

Primært/Opstartsdrev	Sekundært drev
M.2-drev	
M.2-drev	2,5 tommer HDD
2,5 tommer HDD	
2,5 tommer HDD med Intel Optane	

Audio (Lyd)

Tabel 7. Lydspecifikationer

Controller	Realtek ALC3234
Type	Integreret
Højttalere	Indbygget højttaler (mono)
Grænseflade	<ul style="list-style-type: none">AC511 Soundbar (valgfrit tilbehør)AC411 Eksterne højttalere (valgfrit tilbehør)Dell AX210CR USB Stereo højttalere (valgfrit tilbehør)Stereo-headset / mik. combo
Intern højttalerforstærker	2W (RMS) per kanal

Video

Tabel 8. Video

Controller	Type	CPU-afhængighed	Grafisk hukommels estype	Kapacitet	Ekstern skærmunder støtte	Maksimal opløsning
Intel UHD Graphics 630	UMA	8. Generation Intel Core Processor i3, i5, i7	Integreret	Delt systemhukommelse	DisplayPort HDMI 1.4	VGA: 2048x1536@60 Hz HDMI : 1920x1080@60 Hz

Communications (Kommunikation)

Tabel 9. Communications (Kommunikation)

Netværkskort	Intel i219-LM Gigabit Ethernet LAN 10/100/1000 (Fjernstart, PXE support og support af Intel Active Management teknologi)
Wireless (Trådløst)	<ul style="list-style-type: none">• Qualcomm QCA61x4A Dobbelt bånd 2x2 802.11ac Trådløs med MU-MIMO + Bluetooth 4.2• Intel Wireless-AC 9560, Dobbelt bånd 2x2 802.11ac Wi-Fi med MU-MIMO + Bluetooth 5

Porte og stik

Tabel 10. Porte og stik

USB	<ul style="list-style-type: none">• En USB 3.1 Gen 2 Type C-port med PowerShare (for)• En USB 3.1 Gen 1-port med PowerShare (for)• Fire USB 3.1 Gen 1-porte (en understøtter Smart Power On) (bag)
Sikkerhed	Slot til Kensington-sikkerhedskabel
Audio (Lyd)	<ul style="list-style-type: none">• Headset-port/universelt lydstik (for)• En linje-ud-port (for)
Video	<ul style="list-style-type: none">• To DisplayPorts 1.2 (bag)• VGA/DP1.2/HDMI2.0/Type-C Alt Mode/DP-Alt mode (valgfrit tilbehør) (bag)
Netværkskort	Et RJ-45 (10/100/1000) stik
Seriell port	<ul style="list-style-type: none">• Et (valgfrit tilbehør) (bag)• Seriel + PS/2 (valgfrit tilbehør) (bag)

Systemkortstik

Tabel 11. Systemkortstik

M.2-stik	<ul style="list-style-type: none">• 1 - 2230/2280 (support af SATA og PCIe-interface)
----------	---

Tabel 11. Systemkortstik (fortsat)

	<ul style="list-style-type: none"> 1 - 2230 (kodet til at understøtte integreret eller diskret Wi-Fi, og understøtter Intel CNVi eller USB2.0/PCIe)
Serielt ATA (SATA)-stik	1 (Support Standard Rev 3.0)

Operativsystem

Tabel 12. Operativsystem

Understøttede operativsystemer	<ul style="list-style-type: none"> Windows 10 Home (64-bit) Windows 10 Pro (64-bit) Windows 10 Pro National Academic (64-bit) Windows 10 Home National Academic (64-bit) Ubuntu 16.04 SP1 LTS (64-bit) Neoklylin v6.0 SP4 (kun Kina)
--------------------------------	--

Strømforsyning

Tabel 13. Strømforsyning

Indgangsspænding	90-264 VAC
Indgangsstrøm (maksimum)	1,7/1,8
Watt	90 W/130 W  BEMÆRK: System med 65 W CPU bliver leveret med 130 W PSU.

Fysiske specifikationer

Tabel 14. Fysiske systemdimensioner

Kabinetvolumen (liter)	1,16
Kabinetvægt (pund / kilogram)	2,60/1,18

Tabel 15. Kabinetdimensioner

Højde (tommer / centimeter)	7,2/18,2
Bredde (tommer / centimeter)	1,4/3,6
Dybde (tommer / centimeter)	7/17,8
Forsendelsesvægt (pund / kilogram – inklusiv emballeringsmateriale)	5,91/2,68

Tabel 16. Emballageparametre

Højde (tommer / centimeter)	5,2/13,3
Bredde (tommer / centimeter)	9,4/23,8

Tabel 16. Emballageparametre (fortsat)

Dybde (tommer / centimeter)	19,6/49,8
-----------------------------	-----------

Miljø

 **BEMÆRK:** For at få flere oplysninger om Dells miljømæssige tilbud skal du gå til afsnittet om miljømæssige egenskaber. Gå til din specifikke region for at se tilgængeligheden.

Tabel 17. Miljø

Energieffektiv strømforsyning	Standard
Enheden kan udskiftes af kunden	Nej
Genanvendelig emballage	Ja
MultiPack-emballering	Valgfri, kun USA

BIOS-opsætning

⚠ FORSIGTIG: Medmindre du er en erfaren computerbruger, skal du undlade at ændre indstillingerne for dette program. Visse ændringer kan medføre, at computeren ikke fungerer korrekt.

i BEMÆRK: Afhængigt af computeren og de installerede enheder er det muligvis ikke alle elementer i dette afsnit, der vises.

i BEMÆRK: Før du ændrer BIOS opsætningsprogram, anbefales det, at du skriver BIOS-opsætningens skærminformationer ned til fremtidig brug.

Brug BIOS opsætningsprogrammet til de følgende formål:

- Få oplysninger omkring hardwaren, der er monteret i computeren, såsom mængden af RAM og størrelsen på harddisken.
- Skift systemkonfigurationsoplysningerne.
- Indstil eller skift et brugervalgsindstilling, såsom; brugerens kodeord, typen af harddisk monteret og aktivering eller deaktivering af basisenheder.

Emner:

- [Oversigt over BIOS](#)
- [Åbning af programmet BIOS-opsætning](#)
- [Navigationstaster](#)
- [Opstartsmenu til éngangsbrug](#)
- [Indstillinger i systeminstallationsmenuen](#)
- [Sådan opdateres BIOS'en](#)
- [System- og opsætningsadgangskode](#)
- [Rydning af BIOS \(systemopsætning\) og systemadgangskoder](#)

Oversigt over BIOS

BIOS styrer datastrømmen mellem computerens operativsystem og de tilsluttede enheder, så som harddisk, videoadapter, tastatur, mus og printer.

Åbning af programmet BIOS-opsætning

1. Tænd computeren
2. Tryk på F2 med det samme for at åbne BIOS-opsætningsprogrammet.

i BEMÆRK: Hvis du venter for længe, og operativsystemlogoet vises, skal du fortsætte med at vente, indtil du ser skrivebordet. Sluk så computeren, og prøv igen.

Navigationstaster

i BEMÆRK: For de fleste af indstillingerne i systeminstallationsmenuen, registreres ændringerne, du foretager, men de træder ikke i kraft, før systemet genstartes.

Tabel 18. Navigationstaster

Taster	Navigation
Op-pil	Flytter til forrige felt.

Tabel 18. Navigationstaster (fortsat)

Taster	Navigation
Ned-pil	Flytter til næste felt.
Enter	Vælger en værdi i det valgte felt (hvis det er relevant) eller følger linket i feltet.
Mellemrumstast	Udfolder eller sammenfolder en rulleliste, hvis relevant.
Tab	Flytter til næste fokusområde.  BEMÆRK: Kun for standard grafisk browser.
Esc	Flytter til forrige side, indtil du får vist hovedskærmen. Ved at trykke på Esc (Escape-tasten) på hovedskærmen vises der en meddelelse, der beder dig om at gemme alle ændringer, som ikke er gemt, og genstarter systemet.

Opstartsmenu til éngangsbrug

Du får adgang til **opstartsmenuen til éngangsbrug** ved at tænde for computeren og trykke på F12 med det samme.

 **BEMÆRK:** Det anbefales at slukke computeren, hvis den er tændt.

Engangsoptstartens menu viser de enheder, som du kan starte fra, herunder diagnostiske indstillinger. Opstartsmenuens valgmuligheder er:

- Udtageligt drev (hvis tilgængelig)
- STXXXX-drev (hvis tilgængeligt)
 **BEMÆRK:** XXX-betegner SATA-drevnummeret.
- Optisk drev (hvis tilgængelig)
- SATA-harddisk (hvis tilgængelig)
- Diagnosticering

Skærmen med startrækkefølgen viser også muligheden for at få adgang til skærmen System Setup (systemopsætning).

Indstillinger i systeminstallationsmenuen

 **BEMÆRK:** Afhængigt af den aktuelle computer og de installerede enheder er det muligvis ikke alle elementer i dette afsnit, der vises.

Indstillinger i systeminstallationsmenuen

 **BEMÆRK:** Afhængigt af computeren og de installerede enheder er det muligvis ikke alle elementer i dette afsnit, der vises.

Tabel 19. Generelt

Egenskab	Beskrivelse
System Information	Viser følgende oplysninger: <ul style="list-style-type: none">• System Information (Systemoplysninger): Viser BIOS Version (BIOS-version), Service Tag (Servicemærke), Asset Tag (Aktivkode), Ownership Tag (Ejerskabskode), Ownership Date (Dato for ejerskab), Manufacture Date (Fremstillingsdato), og Express Service Code (Ekspresservicekode).• Memory Information (Hukommelsesoplysninger): Viser Memory Installed (Installeret hukommelse), Memory Available (Tilgængelig hukommelse), Memory Speed (Hukommeshastighed), Memory Channel Mode (Hukommelseskanaltilstand), Memory Technology (Hukommelsesteknologi), DIMM 1 Size (DIMM 1-størrelse) og DIMM 2 Size (DIMM 2-størrelse).• PCI Information (PCI-oplysninger): Viser SLOT1_M.2, SLOT2_M.2.

Tabel 19. Generelt (fortsat)

Egenskab	Beskrivelse
	<ul style="list-style-type: none"> Processor Information (Processoroplysninger): Viser Processor Type (Processortype), Core Count (Antal kerner), Processor ID (Processor-id), Current Clock Speed (Aktuel klokfrekvens), Minimum Clock Speed (Minimum klokfrekvens), Maximum Clock Speed (Maksimum klokfrekvens), Processor L2 Cache (Processor L2 cache-lager), Processor L3 Cache (Processor L3 cache-lager), HT Capable (HT-duelig) og 64-Bit Technology (64-Bit teknologi). Device Information (Enhedsoplysninger): Viser SATA-0, M.2 PCIe SSD-0, LOM, MAC Address (MAC-adresse), Video Controller (Skærmcontroller), Audio Controller (Lydcontroller), Wi-Fi Device (Wi-Fi-enhed) og Bluetooth Device (Bluetooth-enhed).
Boot Sequence	Lader dig angive rækkefølgen, i hvilken computeren forsøger at finde et operativsystem på de enheder, der er angivet på denne liste.
Advanced Boot Options	<p>Lader dig vælge Enable Legacy Option ROMs (Aktiver ældre ROM'er) under computerens UEFI-opstart. Denne indstilling er som standard valgt.</p> <ul style="list-style-type: none"> Eksisterende UEFI (valgt som standard) <p> BEMÆRK: Indstillingen Legacy (Ældre) understøttes ikke i Intels 7. generations processorer.</p>
Date/Time	Lader dig foretage indstillinger for dato og klokkeslæt. Skifter til systemets dato og klokkeslæt, der straks træder i kraft.

Tabel 20. System Configuration (Systemkonfiguration)

Egenskab	Beskrivelse
Integrated NIC	<p>Lader dig styre den indbyggede LAN-controller. Indstillingen 'Enable UEFI Network Stack' ('Aktiver UEFI-netværksstak') er ikke valgt som standard. Indstillingerne er:</p> <ul style="list-style-type: none"> Disabled (Deaktiveret) Enabled (Aktiveret) Enabled w/PXE (Aktiveret med PXE) (standard) <p> BEMÆRK: Afhængigt af computeren og de installerede enheder er det muligvis ikke alle elementer i dette afsnit, der vises.</p>
SATA Operation	<p>Lader dig konfigurere driftstilstanden for den integrerede harddisk-controller.</p> <ul style="list-style-type: none"> Disabled (Deaktiveret) = SATA-controllerne er skjulte RAID ON - SATA er konfigureret til at understøtte RAID-tilstand (valgt som standard)
Drives	<p>Lader dig aktivere eller deaktivere de forskellige installerede drev:</p> <ul style="list-style-type: none"> SATA-0 (aktiveret som standard) M.2 PCIe SSD-0
Smart Reporting	<p>Dette felt styrer, om harddiskfejl for indbyggede drev rapporteres under systemstart. Indstillingen Enable Smart Reporting (Aktiver SMART-rapportering) er som standard deaktiveret.</p>
USB Configuration	<p>Lader dig aktivere eller deaktivere den integrerede USB-controller for:</p> <ul style="list-style-type: none"> Enable Boot Support (Aktiver opstartsunderstøttelse) Enable Front USB Ports (Aktiver forreste USB-porte) Enable rear USB Ports (Aktiver bagerste USB-porte) <p>Alle indstillingerne er som standard enabled (aktiveret).</p>
Front USB Configuration	Giver dig mulighed for at aktivere eller deaktivere de forreste USB-porte. Alle portene er som standard aktiveret.
Rear USB Configuration	Giver dig mulighed for at aktivere eller deaktivere de bagerste USB-porte. Alle portene er som standard aktiveret.
USB PowerShare	Med denne indstilling kan du oplade eksterne enheder såsom mobiltelefoner og musikafspiller. Denne indstilling er som standard deaktiveret.

Tabel 20. System Configuration (Systemkonfiguration) (fortsat)

Egenskab	Beskrivelse
Audio	Lader dig aktivere eller deaktivere den integrerede lydcontroller. Indstillingen Enable Audio (Aktiver lyd) er som standard valgt. <ul style="list-style-type: none"> • Enable Microphone (Aktiver mikrofon) • Enable Internal Speaker (Aktiver intern højttaler) Begge indstillinger er som standard valgt.

Tabel 21. Video

Egenskab	Beskrivelse
Primary Display	Denne indstilling gør det muligt at vælge den primære skærm, når der er flere controllere tilgængelige i systemet. <ul style="list-style-type: none"> • Auto (standard) • Intel HD Graphics  BEMÆRK: Hvis du ikke vælger Auto, vil den indbyggede grafikenhed være tilgængelig og aktiveret.

Tabel 22. Security (Sikkerhed)

Egenskab	Beskrivelse
Admin Password	Lader dig indstille, ændre eller slette administratoradgangskode (admin).
System Password	Lader dig indstille, ændre eller slette systemadgangskoden.
Internal HDD-0 Password	Gør det muligt at indstille, ændre eller slette adgangskoden til systemets interne harddisk.
Internal HDD-3 Password	Gør det muligt at indstille, ændre eller slette adgangskoden til systemets interne harddisk.
Strong Password	Med denne indstilling kan du aktivere eller deaktivere stærk adgangskodebeskyttelse for systemet.
Password Configuration	Lader dig bestemme det minimalt og maksimalt tilladte antal tegn i administrator- og systemadgangskoder. Tegnavstanden er mellem 4 og 32.
Password Bypass	Med denne indstilling kan du omgå System (Boot) Password (Systemadgangskode (adgangskode ved start) og prompterne for adgangskoder til den interne harddisk under genstart af systemet. <ul style="list-style-type: none"> • Disabled (Deaktiveret) – Der spørges altid efter systemets og den interne harddisks adgangskode, når de bliver indstillet. Denne indstilling er som standard deaktiveret. • Reboot Bypass (Omgåelse ved genstart) – Omgår adgangskodeprompten ved genstarter (varmstarter).  BEMÆRK: Systemet vil altid bede om adgangskoder for systemet og den interne harddisk, når der startes fra slukket tilstand (en koldstart). Systemet vil også altid bede om adgangskoder for alle harddiske i modulrummet.
Password Change	Med denne indstilling kan du bestemme om det er tilladt at foretage ændringer i systemets og harddisks adgangskoder, når der er oprettet en administratoradgangskode. <p>Allow Non-Admin Password Changes (Tillad ændringer af ikke-administratoradgangskoder) - Denne indstilling er som standard aktiveret.</p>
UEFI Capsule Firmware Updates	Denne indstilling styrer, om dette system tillader BIOS-opdateringer via UEFI capsule-opdateringspakker. Denne indstilling er som standard valgt. Deaktiveres denne indstilling, blokeres BIOS-opdateringer fra tjenester såsom Microsoft Windows Update og Linux Vendor Firmware Service (LVFS).
TPM 1.2 Security	Lader dig styre om TPM (Trusted Platform Module) er synligt for operativsystemet. <ul style="list-style-type: none"> • TPM On (TPM Til) (Standard) • Clear (Ryd) • PPI Bypass for Enable Commands (PPI forbigå aktiverede kommandoer) • PPI Bypass for Disabled Commands (PPI forbigå deaktiverede kommandoer) • Disabled (Deaktiveret) • Enabled (Aktiveret) (standard)

Tabel 22. Security (Sikkerhed) (fortsat)

Egenskab	Beskrivelse
Computrace	Med dette felt kan du aktivere eller deaktivere grænsefladen til BIOS-modulet i den valgfrie Computrace Service fra Absolute Software. Aktiverer eller deaktiverer den valgfrie Computrace-service, der er designet til styring af aktiver. <ul style="list-style-type: none"> ● Deactivate (Deaktiver) – denne indstilling er som standard valgt. ● Disable (Deaktiver) ● Activate (Aktiver)
CPU XD Support	Lader dig aktivere eller deaktivere processorens Execute Disable-tilstand. Denne indstilling er som standard aktiveret.
Admin Setup Lockout	Lader dig aktivere eller deaktivere indstillingen til at åbne Setup (installationsprogrammet), når der er oprettet en administratoradgangskode. Denne indstilling er som standard ikke angivet.

Tabel 23. Secure Boot (Sikker opstart)

Egenskab	Beskrivelse
Secure Boot Enable	Lader dig aktivere eller deaktivere funktionen sikker opstart. <ul style="list-style-type: none"> ● Disable (Deaktiver) (valgt som standard) ● Enable (Aktiver)
Expert key Management	Giver dig mulighed for at manipulere sikkerhedsnøgledatabaserne, men kun hvis systemet er i Custom Mode (Brugerdefineret tilstand). Indstillingen Enable Custom Mode (Aktiver brugerdefineret tilstand) er som standard deaktiveret. Indstillingerne er: <ul style="list-style-type: none"> ● PK (standard) ● KEK ● db ● dbx <p>Hvis du aktiverer Custom Mode (Brugerdefineret tilstand), vises de relevante indstillinger for PK, KEK, db og dbx. Indstillingerne er:</p> <ul style="list-style-type: none"> ● Save to File (Gem til fil) – gemmer nøglen til en brugervalgt fil ● Replace from File (Erstat fra fil) – erstatter den aktuelle nøgle med en nøgle fra en brugervalgt fil ● Append from File (Tilføj fra fil) – tilføjer en nøgle til den aktuelle database fra en brugervalgt fil ● Delete (Slet) – sletter den valgte nøgle ● Reset All Keys (Nulstil alle nøgler) – nulstiller til standardindstilling ● Delete All Keys (Slet alle nøgler) – sletter alle nøglerne <p> BEMÆRK: Hvis du deaktiverer Custom Mode (Brugerdefineret tilstand), slettes alle ændringerne, og nøglerne genoprettes til standardindstillinger.</p>

Tabel 24. Intel Software Guard Extensions (Intel sikkerhedsudvidelse af software)

Egenskab	Beskrivelse
Intel SGX Enable	Lader dig aktivere eller deaktivere Intel Software Guard Extensions for at sikre et sikkert miljø ved kørsel af kode/lagring af følsomme oplysninger indenfor det primære operativsystem. <ul style="list-style-type: none"> ● Disabled (Deaktiveret) (standard) ● Enabled (Aktiveret)
Enclave Memory Size	Lader dig indstille Intel SGX Enclave reservehukommelsesstørrelse. <ul style="list-style-type: none"> ● 32 MB ● 64 MB – (deaktiveret som standard) ● 128 MB – (deaktiveret som standard)

Tabel 25. Performance (Ydelse)

Egenskab	Beskrivelse

Tabel 25. Performance (Ydelse) (fortsat)

Multi Core Support	<p>Dette felt angiver, om processen vil have en eller alle kerner aktiveret. Denne indstilling er som standard aktiveret.</p> <p>indstillinger:</p> <ul style="list-style-type: none"> • All (Alle) (valgt som standard) • 1 • 2 • 3
Intel SpeedStep	Lader dig aktivere eller deaktivere processorens Intel SpeedStep-tilstand. Denne indstilling er som standard aktiveret.
C-States Control (Styring af C-tilstande)	Lader dig aktivere eller deaktivere yderligere dvaletilstande for processoren. Denne indstilling er som standard aktiveret.
Limit CPUID Value (Begræns CPUID-værdi)	Lader dig begrænse den maksimale værdi af processorens standard-CPUID-funktion. Denne indstilling er som standard deaktiveret.
Intel TurboBoost	Lader dig aktivere eller deaktivere processorens TurboBoost-tilstand. Denne indstilling er som standard aktiveret.

Tabel 26. Power Management (Strømstyring)

Egenskab	Beskrivelse
AC Recovery	<p>Bestemmer, hvordan systemet skal reagere, når AC-strømforsyningen genoprettes efter en strømafbrydelse. Du kan angive Genoprettelse af vekselstrøm til:</p> <ul style="list-style-type: none"> • Power Off (Sluk) • Power On (Tænd) • Last Power State (Seneste strømtilstand) <p>Indstillingen er som standard Power Off (Sluk).</p>
Auto On Time	<p>Indstiller tidspunktet for automatisk tænding af computeren. Klokkeslættet angives i standard 12-timers-format (timer:minutter:sekunder). Ret opstarttidspunktet ved at indtaste værdierne i felterne klokkeslæt og AM/PM.</p> <p>BEMÆRK: Denne funktion fungerer ikke, hvis du slukker for computeren med kontakten på strømskinnen eller strømstødssikringen, eller hvis Auto Power (Automatisk tænding) er angivet til deaktiveret.</p>
Deep Sleep Control	<p>Lader dig definere styreelementerne, når dyb dvaletilstand er aktiveret.</p> <ul style="list-style-type: none"> • Disabled (Deaktiveret) • Enabled in S5 only (Kun aktiveret i S5) • Enabled in S4 and S5 (Aktiveret i S4 og S5) <p>Denne indstilling er som standard aktiveret i S4 og S5.</p>
Fan Control Override	Gør det muligt at bestemme hastigheden på systemblæseren. Når denne indstilling er aktiveret, kører systemblæseren med sin maksimale hastighed. Denne indstilling er som standard deaktiveret.
USB Wake Support	Med denne indstilling kan du aktivere USB-enheder til at vække computeren fra standby. Indstillingen "Enable USB Wake Support" (Aktiver USB-vække-understøttelse) er valgt som standard.
Wake on LAN/WWAN	<p>Denne indstilling tillader, at computeren tænder fra slukket tilstand, når der sendes et specielt LAN-signal. Funktionen virker kun, når computeren er tilsluttet vekselstrømsstrøm.</p> <ul style="list-style-type: none"> • Disabled (Deaktiveret) - Tillader ikke, at systemet tændes, når det modtager signal om vækning fra LAN eller trådløst LAN. • LAN or WLAN (LAN eller WLAN) - Lader systemet tænde ved specielle LAN eller trådløse LAN-signaler. • LAN only (Kun LAN) - Tillader, at systemet tændes, når det modtager særlige LAN-signaler. • LAN with PXE Boot (LAN med PXE-opstart) - En aktiveringspakke sendt til systemet i enten S4- eller S5-tilstand vækker systemet, og det vil øjeblikkeligt starte op til PXE.

Tabel 26. Power Management (Strømstyring) (fortsat)

Egenskab	Beskrivelse
	<ul style="list-style-type: none"> ● WLAN only (Kun WLAN) - Tillader, at systemet tændes, når det modtager særlige LAN-signaler. Denne indstilling er som standard deaktiveret.
Block Sleep	Gør det muligt at blokere, at den går i slumretilstand (S3-tilstand) i OS-miljø. Denne indstilling er som standard deaktiveret.
Intel Ready Mode	Denne indstilling gør det muligt at aktivere Intel Ready Mode-teknologien. Denne indstilling er som standard deaktiveret.

Tabel 27. POST Behavior (POST-adfærd)

Egenskab	Beskrivelse
Numlock LED	Aktiverer eller deaktiverer NumLock-funktionen, når computeren starter. Denne indstilling er som standard aktiveret.
Keyboard Errors	Aktiverer eller deaktiverer tastaturfejlrapporing, når computeren starter. Denne indstilling er som standard aktiveret.
Fast Boot	Denne indstilling kan gøre opstartsprocessen hurtigere, ved at omgå nogle kompatibilitetstrin: <ul style="list-style-type: none"> ● Minimal – Systemet starter hurtigt op, medmindre BIOS er blevet opdateret, hukommelse ændret eller den forrige POST ikke blev fuldført. ● Thorough (Grundig) – Systemet springer ikke nogen trin over i opstartsprocessen. ● Auto – Lader operativsystemet styre denne indstilling (virker kun når operativsystemet understøtter Simple Boot Flag). Denne indstilling er som standard angivet til Thorough (Grundig) .

Tabel 28. Administration

Egenskab	Beskrivelse
USB-angivelse	Denne indstilling er som standard ikke valgt.
MEBx Hotkey	Denne indstilling er som standard valgt.

Tabel 29. Virtualization Support (Virtualiseringsunderstøttelse)

Egenskab	Beskrivelse
Virtualization	Denne indstilling angiver, om en VMM (Virtual Machine Monitor) kan anvende de yderligere hardwarefunktioner i Intel® Virtualization Technology. Enable Intel Virtualization Technology (Aktiver Intel virtualiseringsteknologi) – Denne indstilling er som standard deaktiveret.

Tabel 30. Wireless (Trådløst)

Egenskab	Beskrivelse
Wireless Device Enable	Lader dig aktivere eller deaktivere de interne trådløse enheder. Alle indstillingerne er som standard enabled (aktiveret). INDSTILLINGER: <ul style="list-style-type: none"> ● WLAN/WiGig ● Bluetooth

Tabel 31. Maintenance (Vedligeholdelse)

Egenskab	Beskrivelse
Service Tag	Viser computerens servicemærke.
Asset Tag	Giver dig mulighed for at oprette et systemaktivkode, hvis der ikke allerede er angivet en aktivkode. Denne indstilling er som standard angivet.

Tabel 31. Maintenance (Vedligeholdelse) (fortsat)

Egenskab	Beskrivelse
SERR Messages	Kontrollerer SERR Message-mekanismen. Denne indstilling er som standard angivet. Nogle grafikkort kræver, at SERR Message-mekanismen deaktiveres.
BIOS Downgrade	Lader dig styre tilbageslag af systemets firmware til tidligere versioner. Denne indstilling er som standard aktiveret.  BEMÆRK: Denne indstilling er ikke valgt. Systemets skiften af sin firmware til tidligere versioner er blokeret.
Data Wipe	Lader dig på sikker vis slette data fra alle tilgængelige interne lagerenheder, såsom HDD, SSD, mSATA, og eMMC. Indstillingen Wipe on Next Boot (Slet ved næste opstart) er deaktiveret som standard.
BIOS recovery	Gør det muligt at gendanne visse beskadigede BIOS-forhold fra gendannelsesfilerne på den primære harddisk. Indstillingen BIOS Recovery from Hard Drive (BIOS-gendannelse fra harddisk) er valgt som standard.

Tabel 32. System Logs (Systemlogfiler)

Egenskab	Beskrivelse
BIOS Events	Viser systemhændelsesloggen og giver dig mulighed for: <ul style="list-style-type: none"> • Clear Log (Ryd log) • Mark all Entries (Markere alle poster)

Tabel 33. SupportAssist System Resolution (SupportAssist-systemopløsning)

Egenskab	Beskrivelse
Auto OS Recovery Threshold	Indstillingerne er: OFF, 1, 2 (standard), 3.

Generelle indstillinger

Tabel 34. Generelt

Egenskab	Beskrivelse
System Information	Viser følgende oplysninger: <ul style="list-style-type: none"> • System Information: Viser BIOS Version (BIOS-version), Service Tag (Servicemærke), Asset Tag (Aktivkode), Ownership Tag (Ejerskabskode), Ownership Date (Dato for ejerskab), Manufacture Date (Fremstillingsdato) og Express Service Code (Ekspresservicekode). • Hukommelsesoplysninger: Viser installeret hukommelse, tilgængelig hukommelse, hukommeshastighed, hukommelseskanaltilstand, hukommelsesteknologi, DIMM 1-størrelse, DIMM 2-størrelse • PCI Information: Viser SLOT1, SLOT 2, SLOT1_M.2, SLOT2_M.2 • Processor Information (Processoroplysninger): Viser Processor Type (Processortype), Core Count (Antal kerner), Processor ID (Processor-id), Current Clock Speed (Aktuel klokfrekvens), Minimum Clock Speed (Minimum klokfrekvens), Maximum Clock Speed (Maksimum klokfrekvens), Processor L2 Cache (Processor L2 cache-lager), Processor L3 Cache (Processor L3 cache-lager), HT Capable (HT-duelig) og 64-Bit Technology (64-Bit teknologi). • Enhedsoplysninger: Viser SATA-0, SATA 4, M.2 PCIe SSD-0, LOM, MAC-adresse, Skærmcontroller, Lydcontroller, Wi-Fi-enhed og Bluetooth-enhed.
Boot Sequence	Lader dig angive rækkefølgen, i hvilken computeren forsøger at finde et operativsystem på de enheder, der er angivet på denne liste. <ul style="list-style-type: none"> • Windows Boot Manager (Windows startadministrator) • Onboard NIC (Indbygget netværkskort) (IPV4) • Onboard NIC (Indbygget netværkskort) (IPV6)

Tabel 34. Generelt (fortsat)

Egenskab	Beskrivelse
Advanced Boot Options	Lader dig vælge Enable Legacy Option ROMs (Aktiver ældre ROM'er) under computerens UEFI-opstart. Denne indstilling er som standard aktiveret. <ul style="list-style-type: none"> ● Enable Legacy Option ROMs (Aktiver Legacy Option ROM'er) – Standardværdi ● Enable Attempt Legacy Boot (Aktiver forsøg på tidligere startindstilling)
UEFI Boot Path Security	Denne indstilling styrer, om systemet skal anmode brugeren om at indtaste administratoradgangskoden, når der bootes en UEFI-startsti fra F12-startmenuen: <ul style="list-style-type: none"> ● Always, Except Internal HDD (Altid, undtagen intern harddisk) – Standardværdi ● Always (Altid) ● Never (Aldrig)
Date/Time	Lader dig foretage indstillinger for dato og klokkeslæt. Skifter til systemets dato og klokkeslæt, der straks træder i kraft.

Systemoplysninger

Tabel 35. Systemkonfiguration

Egenskab	Beskrivelse
Integrated NIC	Lader dig styre den indbyggede LAN-controller. Indstillingen 'Enable UEFI Network Stack' (Aktiver UEFI netværksstak) er ikke valgt som standard. Indstillingerne er: <ul style="list-style-type: none"> ● Disabled (Deaktiveret) ● Enabled (Aktiveret) ● Enabled w/PXE (Aktiveret med PXE) (standard) <p> BEMÆRK: Afhængigt af computeren og de installerede enheder er det muligvis ikke alle elementer i dette afsnit, der vises.</p>
SATA Operation	Lader dig konfigurere driftstilstanden for den integrerede harddisk-controller. <ul style="list-style-type: none"> ● Disabled (Deaktiveret) = SATA-controllerne er skjulte ● AHCI = SATA er konfigureret til AHCI-tilstand ● RAID ON = SATA er konfigureret til at understøtte RAID-tilstand (som standard valgt)
Drives	Lader dig aktivere eller deaktivere de forskellige installerede drev: <ul style="list-style-type: none"> ● SATA-0 ● SATA-4 ● M.2 PCIe SSD-0
Smart Reporting	Dette felt styrer, om harddiskfejl for indbyggede drev rapporteres under systemstart. Indstillingen Enable Smart Reporting (Aktiver SMART-rapportering) er som standard deaktiveret.
USB Configuration	Lader dig aktivere eller deaktivere den integrerede USB-controller for: <ul style="list-style-type: none"> ● Enable USB Boot Support (Aktiver USB-start-understøttelse) ● Enable Front USB Ports (Aktiver forreste USB-porte) ● Enable rear USB Ports (Aktiver bagerste USB-porte) <p>Alle indstillingerne er som standard enabled (aktiveret).</p>
Front USB Configuration	Giver dig mulighed for at aktivere eller deaktivere de forreste USB-porte. Alle portene er som standard aktiveret.
Rear USB Configuration	Giver dig mulighed for at aktivere eller deaktivere de bagerste USB-porte. Alle portene er som standard aktiveret.
USB PowerShare	Med denne indstilling kan du oplade eksterne enheder såsom mobiltelefoner og musikafspiller. Denne indstilling er som standard aktiveret.
Audio (Lyd)	Lader dig aktivere eller deaktivere den integrerede lydcontroller. Indstillingen Enable Audio (Aktiver lyd) er som standard valgt.

Tabel 35. Systemkonfiguration (fortsat)

Egenskab	Beskrivelse
	<ul style="list-style-type: none"> ● Enable Microphone (Aktiver mikrofon) ● Enable Internal Speaker (Aktiver intern højttaler) <p>Begge indstillinger er som standard aktiveret.</p>
Dust Filter Maintenance (Vedligeholdelse af støvfilter)	<p>Lader dig aktivere eller deaktivere BIOS-meddelelser for vedligeholdelse af det valgfrie støvfilter, der er installeret i din computer. BIOS genererer en pre-boot-påmindelse om at rengøre eller udskifte støvfilteret baseret på det valgte interval.</p> <ul style="list-style-type: none"> ● Disabled (Deaktiveret) (standard) ● 15 dage ● 30 dage ● 60 dage ● 90 dage ● 120 dage ● 150 dage ● 180 dage

Indstillinger for videoskærm

Tabel 36. Video

Egenskab	Beskrivelse
Primary Display	<p>Denne indstilling gør det muligt at vælge den primære skærm, når der er flere controllere tilgængelige i systemet.</p> <ul style="list-style-type: none"> ● Auto (standard) ● Intel HD Graphics <p> BEMÆRK: Hvis du ikke vælger Auto, vil den indbyggede grafikenhed være tilgængelig og aktiveret.</p>

Sikkerhed

Tabel 37. Sikkerhed

Egenskab	Beskrivelse
Admin Password	Lader dig indstille, ændre eller slette administratoradgangskode (admin).
System Password	Lader dig indstille, ændre eller slette systemadgangskoden.
Internal HDD-0 Password	Gør det muligt at indstille, ændre eller slette adgangskoden til systemets interne harddisk.
Strong Password	Med denne indstilling kan du aktivere eller deaktivere stærk adgangskodebeskyttelse for systemet. Denne indstilling er deaktiveret som standard.
Password Configuration	Lader dig bestemme det minimale og maksimale tilladte antal tegn i administrator- og systemadgangskoder. Antallet af tegn er mellem 4 og 32.
Password Bypass	<p>Med denne indstilling kan du omgå System (Boot) Password (Systemadgangskode (adgangskode ved start) og prompterne for adgangskoder til den interne harddisk under genstart af systemet.</p> <ul style="list-style-type: none"> ● Disabled (Deaktiveret) – Der spørges altid efter systemets og den interne harddisks adgangskode, når de bliver indstillet. Denne indstilling er som standard aktiveret. ● Reboot Bypass (Omgåelse ved genstart) – Omgår adgangskodeprompten ved genstarter (varmstarter). <p> BEMÆRK: Systemet vil altid bede om adgangskoder for systemet og den interne harddisk, når der startes fra slukket tilstand (en koldstart). Systemet vil også altid bede om adgangskoder for alle harddiske i modulrummet.</p>

Tabel 37. Sikkerhed (fortsat)

Egenskab	Beskrivelse
Password Change	Med denne indstilling kan du bestemme om det er tilladt at foretage ændringer i systemets og harddiskens adgangskoder, når der er oprettet en administratoradgangskode. Allow Non-Admin Password Changes (Tillad ændringer af ikke-administratoradgangskoder) - Denne indstilling er som standard aktiveret.
UEFI Capsule Firmware Updates	Denne indstilling styrer, om dette system tillader BIOS-opdateringer via UEFI capsule-opdateringspakker. Denne indstilling er som standard valgt. Deaktiveres denne indstilling, blokeres BIOS-opdateringer fra tjenester såsom Microsoft Windows Update og Linux Vendor Firmware Service (LVFS).
TPM 2.0 Security	Lader dig styre om TPM (Trusted Platform Module) er synligt for operativsystemet. <ul style="list-style-type: none"> • TPM On (TPM Til) (Standard) • Clear (Ryd) • PPI Bypass for Enable Commands (PPI forbigå aktiverede kommandoer) • PPI Bypass for Disabled Commands (PPI forbigå deaktiverede kommandoer) • PPI-forbigåelse for ryd-kommandoer (PPI Bypass for Clear Commands) • Attestation Enable (Certifikation aktiveret) (standard) • Key Storage Enable (Nøglelager aktiveret) (standard) • SHA-256 (standard) Vælg en indstilling: <ul style="list-style-type: none"> • Disabled (Deaktiveret) • Enabled (Aktiveret) (standard)
Computrace	Med dette felt kan du aktivere eller deaktivere grænsefladen til BIOS-modulet i den valgfrie Computrace Service fra Absolute Software. Aktiverer eller deaktiverer den valgfrie Computrace-service, der er designet til styring af aktiver. <ul style="list-style-type: none"> • Deaktiver (standard) • Disable (Deaktiver) • Activate (Aktiver)
Chassis Intrusion	Dette felt kontrollerer kabinetindtrængningsfunktionen. Vælg en af indstillingerne: <ul style="list-style-type: none"> • Disabled (Deaktiveret) (standard) • Enabled (Aktiveret) • On-Silent (På-Stille)
OROM Keyboard Access	<ul style="list-style-type: none"> • Disabled (Deaktiveret) • Enabled (Aktiveret) (standard) • One Time Enable (Aktiver én gang)
Admin Setup Lockout	Lader dig forhindre brugere i at åbne Setup (Installation), når der er indstillet en administratoradgangskode. Denne indstilling er som standard ikke angivet.
Master Password Lockout	Når denne funktion er aktiveret, deaktiveres support for den overordnede adgangskode. Denne indstilling er ikke angivet som standard.
SMM Security Mitigation	Tillader dig at aktivere eller deaktivere yderligere beskyttelse med UEFI SMM sikkerhedsbegrænsninger. Denne indstilling er som standard ikke angivet.

Indstillinger for sikker start

Tabel 38. Sikker start

Egenskab	Beskrivelse
Secure Boot Enable	Lader dig aktivere eller deaktivere funktionen sikker opstart <ul style="list-style-type: none"> • Secure Boot Enable

Tabel 38. Sikker start (fortsat)

Egenskab	Beskrivelse
	Denne indstilling er som standard ikke valgt.
Secure Boot Mode	Giver dig mulighed for at ændre adfærden af Secure Boot for at tillade evaluering eller gennemførelse af UEFI-drivers signaturer. <ul style="list-style-type: none"> ● Deployed Mode (standard) ● Audit Mode
Expert key Management	Giver dig mulighed for at manipulere sikkerhedsnøgledatabaserne, men kun, hvis systemet er i Custom Mode (Brugerdefineret tilstand). Indstillingen Enable Custom Mode (Aktiver brugerdefineret tilstand) er som standard deaktiveret. Indstillingerne er: <ul style="list-style-type: none"> ● PK (standard) ● KEK ● db ● dbx <p>Hvis du aktiverer Custom Mode (Brugerdefineret tilstand), vises de relevante indstillinger for PK, KEK, db og dbx. Indstillingerne er:</p> <ul style="list-style-type: none"> ● Save to File (Gem til fil) – Gemmer nøglen til en brugervalgt fil ● Replace from File (Erstat fra fil) – Erstatte den aktuelle nøgle med en nøgle fra en brugervalgt fil ● Append from File (Tilføj fra fil) – Tilføjer en nøgle til den aktuelle database fra en brugervalgt fil ● Delete (Slet)- Sletter den valgte nøgle ● Reset All Keys (Nulstil alle nøgler) – Nulstiller til standardindstilling ● Delete All Keys (Slet alle nøgler) – Sletter alle nøglerne <p> BEMÆRK: Hvis du deaktiverer Custom Mode (Brugerdefineret tilstand), slettes alle ændringerne, og nøglerne genoprettes til standardindstillinger.</p>

Indstillinger for Intel Software Guard Extensions

Tabel 39. Intel Software Guard Extensions (Intel sikkerhedsudvidelse af software)

Egenskab	Beskrivelse
Intel SGX Enable	Dette felt giver mulighed for at skabe et sikkert miljø ved kørsel af kode/lagring af følsomme oplysninger inden for det primære operativsystem. Klik på en af følgende muligheder: <ul style="list-style-type: none"> ● Deaktiveret ● Enabled (Aktiveret) ● Softwarestyret – Standardværdi
Enclave Memory Size	Denne indstilling angiver SGX Enclave Reserve Memory Size (Reservehukommelsesstørrelse for SGX Enclave) . Klik på en af følgende muligheder: <ul style="list-style-type: none"> ● 32 MB ● 64 MB ● 128 MB – Standardværdi

Performance (Ydelse)

Tabel 40. Performance (Ydelse)

Egenskab	Beskrivelse
Multi Core Support	Dette felt angiver, om processen har en eller alle kerner aktiveret. Ydeevnen for nogle programmer forbedres med ekstra kerner. <ul style="list-style-type: none">• All – Standard• 1• 2• 3
Intel SpeedStep	Giver dig mulighed for at aktivere eller deaktivere Intel SpeedStep på processoren. <ul style="list-style-type: none">• Enable Intel SpeedStep (Aktiver Intel SpeedStep) Denne indstilling er som standard valgt.
C-States Control	Lader dig aktivere eller deaktivere flere slumretilstande for processoren. <ul style="list-style-type: none">• C States (C-tilstande) Denne indstilling er som standard valgt.
Intel TurboBoost	Lader dig aktivere eller deaktivere processorens TurboBoost-tilstand. <ul style="list-style-type: none">• Enable Intel TurboBoost (Aktiver Intel TurboBoost) Denne indstilling er som standard valgt.
Hyper-Thread Control	Lader dig aktivere eller deaktivere processorens hypertrådnings. <ul style="list-style-type: none">• Disabled (Deaktiveret)• Enabled (Aktiveret) – Standard

Strømstyring

Tabel 41. Strømstyring

Egenskab	Beskrivelse
AC Recovery	Bestemmer, hvordan systemet skal reagere, når AC-strømforsyningen genoprettes efter en strømafbrydelse. Du kan angive Genoprettelse af vekselstrøm til: <ul style="list-style-type: none">• Power Off (Sluk)• Power On (Tænd)• Last Power State (Seneste strømtilstand) Indstillingen er som standard Power Off .
Enable Intel Speed Shift Technology	Lader dig aktivere eller deaktivere support til Intel Speed Shift Technology. Indstillingen Enable Intel Speed Shift Technology er som standard aktiveret.
Auto On Time	Indstiller tidspunktet for automatisk tænding af computeren. Klokkelættet angives i standard 12-timers-format (timer:minutter:sekunder). Ret opstarttidspunktet ved at indtaste værdierne i felterne klokkelæst og AM/PM. i BEMÆRK: Denne funktion fungerer ikke, hvis du slukker for computeren med kontakten på strømskinnen eller strømstødssikringen, eller hvis Auto Power (Automatisk tænding) er angivet til deaktiveret.
Deep Sleep Control	Lader dig definere styreelementerne, når dyb dvaletilstand er aktiveret. <ul style="list-style-type: none">• Disabled (Deaktiveret) (standard)

Tabel 41. Strømstyring (fortsat)

Egenskab	Beskrivelse
	<ul style="list-style-type: none"> • Enabled in S5 only (Kun aktiveret i S5) • Enabled in S4 and S5 (Aktiveret i S4 og S5)
Fan control override (Tilsidesættelse af blæserstyring)	Denne indstilling er som standard ikke aktiveret.
USB Wake Support	Med denne indstilling kan du aktivere USB-enheder til at vække computeren fra standby. Indstillingen " Enable USB Wake Support " er som standard aktiveret.
Wake on LAN/WWAN	<p>Denne indstilling tillader, at computeren tænder fra slukket tilstand, når der sendes et specielt LAN-signal. Funktionen virker kun, når computeren er tilsluttet vekselstrømsstrøm.</p> <ul style="list-style-type: none"> • Disabled (Deaktiveret) - Tillader ikke, at systemet tændes, når det modtager signal om vækning fra LAN eller trådløst LAN. • LAN or WLAN (LAN eller WLAN) - Lader systemet tænde ved specielle LAN eller trådløse LAN-signaler. • LAN only (Kun LAN) - Tillader, at systemet tændes, når det modtager særlige LAN-signaler. • LAN with PXE Boot (LAN med PXE-opstart) - En aktiveringspakke sendt til systemet i enten S4- eller S5-tilstand vækker systemet, og det vil øjeblikkeligt starte op til PXE. • WLAN only (Kun WLAN) - Tillader, at systemet tændes, når det modtager særlige LAN-signaler. <p>Denne indstilling er som standard Disabled.</p>
Block Sleep	Gør det muligt at blokere, at den går i slumretilstand (S3-tilstand) i OS-miljø. Denne indstilling er som standard deaktiveret.

POST-adfærd

Tabel 42. POST-adfærd

Egenskab	Beskrivelse
Numlock LED	Aktiverer eller deaktiverer NumLock-funktionen, når computeren starter. Denne indstilling er som standard aktiveret.
Keyboard Errors	Aktiverer eller deaktiverer tastaturfejlrapporing, når computeren starter. Indstillingen Enable Keyboard Error Detection er aktiveret som standard.
Fast Boot	<p>Denne indstilling kan gøre opstartsprocessen hurtigere, ved at omgå nogle kompatibilitetstrin:</p> <ul style="list-style-type: none"> • Minimal – Systemet starter hurtigt op, medmindre BIOS er blevet opdateret, hukommelse ændret eller den forrige POST ikke blev fuldført. • Thorough (Grundig) – Systemet springer ikke nogen trin over i opstartsprocessen. • Auto – Lader operativsystemet styre denne indstilling (virker kun når operativsystemet understøtter Simple Boot Flag). <p>Denne indstilling er som standard angivet til Thorough (Grundig).</p>
Extend BIOS POST Time	<p>Denne indstilling giver en ekstra forsinkelse inden opstart.</p> <ul style="list-style-type: none"> • 0 sekunder (standard) • 5 sekunder • 10 sekunder
Full Screen Logo	Denne indstilling viser logoet i fuld skærm, hvis billedet har samme opløsning som skærmen. Indstillingen Enable Full Screen Logo er ikke sat som standard.
Warnings and Errors	<p>Denne indstilling gør, at opstartsprocessen kun holder pause, hvis der er advarsler, eller der registreres fejl. Vælg en indstilling:</p> <ul style="list-style-type: none"> • Spørg ved advarsler og fejl (standard) • Fortsæt ved advarsler • Fortsæt ved advarsler og fejl

Administration

Tabel 43. Administration

Egenskab	Beskrivelse
USB-bestemmelse	Denne indstilling er som standard ikke valgt.
MEBx Hotkey	Denne indstilling er som standard valgt.

Virtualiseringsunderstøttelse

Tabel 44. Virtualization Support (Virtualiseringsunderstøttelse)

Egenskab	Beskrivelse
Virtualization	Denne indstilling angiver om en Virtual Machine Monitor (VMM) kan udnytte de ekstra hardwarefunktioner, der leveres af Intel Virtualization teknologien. <ul style="list-style-type: none">• Enable Intel Virtualization Technology Denne indstilling er som standard valgt.
VT for Direct I/O	Aktiverer eller deaktiverer Virtual Machine Monitor (VMM) for brug af de ekstra hardwarefunktioner, der leveres af Intel Virtualization teknologien til direkte I/O. <ul style="list-style-type: none">• Enable VT for Direct I/O (Aktivér VT til Direct I/O) Denne indstilling er som standard valgt.

Trådløse indstillinger

Tabel 45. Wireless (Trådløst)

Egenskab	Beskrivelse
Wireless Device Enable	Lader dig aktivere eller deaktivere de interne trådløse enheder. Indstillingerne er: <ul style="list-style-type: none">• WLAN/WiGig• Bluetooth Alle indstillingerne er som standard enabled (aktiveret).

Maintenance (Vedligeholdelse)

Tabel 46. Maintenance (Vedligeholdelse)

Egenskab	Beskrivelse
Service Tag	Viser computerens servicemærke.
Asset Tag	Giver dig mulighed for at oprette et systemaktivkode, hvis der ikke allerede er angivet en aktivkode. Denne indstilling er som standard ikke angivet.
SERR Messages	Kontrollerer SERR Message-mekanismen. Denne indstilling er som standard valgt. Nogle grafikort kræver, at SERR Message-mekanismen deaktiveres.
BIOS Downgrade	Tillader dig at vise tidligere gennemgange af systemets firmware. <ul style="list-style-type: none">• Allow BIOS Downgrade (Tillad BIOS-nedgradering) Denne indstilling er som standard valgt.

Tabel 46. Maintenance (Vedligeholdelse) (fortsat)

Egenskab	Beskrivelse
Bios-gendannelse	BIOS Recovery from Hard Drive – Denne indstilling er aktiveret som standard. Dette gør det muligt for dig at gendanne de beskadigede BIOS-forhold fra en gendannelsesfil på HDD eller fra en ekstern USB-nøgle. BIOS Auto-Recovery – Giver dig mulighed for at genoprette BIOS automatisk.
First Power On Date	Tillader dig at indstille ejerskabsdato. The option Set Ownership Date is not set by default.

Systemlogfiler

Tabel 47. System-logfil

Egenskab	Beskrivelse
BIOS events	Lader dig se og rydde POST-hændelser i systeminstallationsmenuen (BIOS).

Avanceret konfiguration

Tabel 48. Avanceret konfiguration

Egenskab	Beskrivelse
ASPM	Giver dig mulighed for at indstille ASPM-niveauet. <ul style="list-style-type: none">• Auto (standard) – Der er handshake mellem enheden og PCI Express hub for at bestemme den bedste ASPM-tilstand, der understøttes af enheden• Deaktiveret – ASPM-strømstyring er slået fra hele tiden• Kun L1 – ASPM-strømstyring er sat til at bruge L1

Sådan opdateres BIOS'en

Sådan opdateres BIOS'en i Windows

 **FORSIGTIG:** Hvis BitLocker ikke suspenderes, før du opdaterer BIOS, vil systemet ikke genkende BitLocker-tasten ved næste genstart. Du bliver derefter bedt om at indtaste gendannelsesnøglen for at komme videre, og systemet vil bede om dette ved hver genstart. Hvis gendannelsesnøglen ikke er kendt, kan det føre til tab af data, eller en unødigt geninstallation af operativsystemet. For flere oplysninger om dette, bedes du gå til Vidensartikler: <https://www.dell.com/support/article/sln153694>

1. Gå til www.dell.com/support.
2. Klik på **Produktsupport**. I boksen **Produktsupport** skal du indtaste din computers servicemærke og klikke på **Søg**.
 **BEMÆRK:** Hvis du ikke har servicemærket, skal du bruge SupportAssist-funktionen til automatisk identificering af computeren. Du kan også bruge produkt-id'et eller manuelt browse efter din computermodel.
3. Klik på **Drivere og Downloads**. Udvid **Find drivere**.
4. Vælg det operativsystem, der er installeret på din computer.
5. Gå til rullelisten **Kategori**, og vælg **BIOS**.
6. Vælg den seneste BIOS-version, og klik på **Download** for at hente BIOS-filen til din computer.
7. Efter hentning er afsluttet, skal du gå ind i den mappe, hvor du gemte BIOS-opdateringsfilen.
8. Dobbeltklik på ikonet for BIOS-opdateringsfilen, og følg vejledningerne på skærmen.
Få nærmere information i vidensartiklen [000124211](https://www.dell.com/support/article/sln153694) på www.dell.com/support.

Sådan opdateres BIOS i Linux og Ubuntu

Se Knowledge Base-artiklen [000131486](https://www.dell.com/support/article/sln153694) på www.dell.com/support angående opdatering af systemets BIOS på en computer med Linux eller Ubuntu.

Sådan opdateres BIOS ved hjælp af USB-drevet i Windows

⚠ FORSIGTIG: Hvis BitLocker ikke suspenderes, før du opdaterer BIOS, vil systemet ikke genkende BitLocker-tasten ved næste genstart. Du bliver derefter bedt om at indtaste gendannelsesnøglen for at komme videre, og systemet vil bede om dette ved hver genstart. Hvis gendannelsesnøglen ikke er kendt, kan det føre til tab af data, eller en unødigt geninstallation af operativsystemet. For flere oplysninger om dette, bedes du gå til Vidensartikler: <https://www.dell.com/support/article/sln153694>

1. Følg proceduren fra trin 1 til trin 6 i [Sådan opdateres BIOS'en i Windows](#) for at downloade den nyeste BIOS-opsætningsprogramfil.
2. Opret et USB-drev, der kan startes fra. Du finder yderligere oplysninger i Knowledge Base-vidensartiklen [000145519](https://www.dell.com/support/article/sln145519) på www.dell.com/support.
3. Kopiér filen til BIOS-opsætningsprogrammet til USB-drevet, der kan bootstartes.
4. Slut USB-drevet, der kan startes fra, til den computer, der skal have BIOS-opdateringen.
5. Genstart computeren, og tryk på **F12**.
6. Vælg USB-drevet i **engangsstartmenuen**.
7. Indtast filnavnet for BIOS-opsætningsprogrammet, og tryk på **Enter**. **BIOS-opdateringsprogram** vises.
8. Følg instruktionerne på skærmen for at færdiggøre BIOS-opdateringen.

Opdatering af BIOS fra F12-engangsstartmenuen

Opdater din computers BIOS ved at kopiere en .exe-BIOS-opdateringsfil til en FAT32 USB-nøgle og starte computeren fra F12-engangsstartmenuen.

⚠ FORSIGTIG: Hvis BitLocker ikke suspenderes, før du opdaterer BIOS, vil systemet ikke genkende BitLocker-tasten ved næste genstart. Du bliver derefter bedt om at indtaste gendannelsesnøglen for at komme videre, og systemet vil bede om dette ved hver genstart. Hvis gendannelsesnøglen ikke er kendt, kan det føre til tab af data, eller en unødigt geninstallation af operativsystemet. For flere oplysninger om dette, bedes du gå til Vidensartikler: <https://www.dell.com/support/article/sln153694>

BIOS-opdatering

Du kan køre BIOS-opdateringsfilen fra Windows ved hjælp af en USB-nøgle, der kan startes fra. Du kan også opdatere BIOS'en fra computerens F12-engangsstartmenu.

De fleste Dell-computere, der er bygget efter 2012, har denne egenskab, og du kan bekræfte ved at starte din computer med F12-engangsstartmenuen for at se, om BIOS FLASH UPDATE (BIOS-flashopdatering) er angivet som startindstilling for din computer. Hvis indstillingen er indstillet, understøtter BIOS'en denne BIOS-opdateringsform.

ⓘ BEMÆRK: Kun computere, der har muligheden BIOS-flashopdatering angivet i F12-engangsstartmenuen, kan anvende denne funktion.

Sådan opdaterer du fra engangsstartmenuen

For at opdatere din BIOS fra F12-engangsstartmenuen har du brug for følgende:

- Et USB-drev, der er formateret til FAT32-filsystemet (det er ikke nødvendigt at kunne starte computeren fra nøglen)
- Eksekverbar BIOS-fil, som du har downloadet fra Dell Support-websitet og kopieret til USB-drevets rod.
- AC-strømadapter, som er tilsluttet computeren.
- Fungerende computerbatteri til flashopdatering af BIOS'en

Udfør de følgende trin for at gennemføre BIOS-opdateringens flashproces fra F12-menuen:

⚠ FORSIGTIG: Sluk ikke computeren under BIOS-opdateringen. Computeren kan muligvis ikke starte, hvis du slukker den.

1. Når computeren slukket, skal du indsætte USB-drevet med den kopierede flash i en USB-port på computeren.

2. Tænd computeren, og tryk på F12-tasten for at åbne engangsstartmenuen. Vælg BIOS-opdatering med musen eller piletasterne, og tryk derefter på Enter.
Menuen med BIOS-flashopdatering vises.
3. Klik på **Flash fra fil**.
4. Vælg ekstern USB-enhed.
5. Vælg filen, og dobbeltklik på flash-målfilen, og derefter på **Send**.
6. Klik på **Opdater BIOS**. Computeren genstarter for at flashopdatere BIOS'en.
7. Computeren genstarter, når BIOS-opdateringen er gennemført.

System- og opsætningsadgangskode

Tabel 49. System- og opsætningsadgangskode

Adgangskodetype	Beskrivelse
System Password (Systemadgangskode)	Den adgangskode, som du skal indtaste for at logge på systemet.
Setup password (Installationsadgangskode)	Adgangskode, som du skal indtaste for at få adgang til at foretage ændringer i computerens BIOS-indstillingerne.

Du kan oprette en system password (systemadgangskode) og en setup password (installationsadgangskode) til at sikre computeren.

 **FORSIGTIG:** Adgangskodefunktionerne giver et grundlæggende sikkerhedsniveau for computerens data.

 **FORSIGTIG:** Enhver kan få adgang til de data, der er gemt på computeren, hvis den ikke er låst eller efterlades uden opsyn.

 **BEMÆRK:** Funktionen System and Setup Password (System- og installationsadgangskode) er deaktiveret.

Tildeling af en systemopsætningsadgangskode

Du kan kun tildele en ny **system- eller administratoradgangskode**, når status er **Not Set** (Ikke indstillet).

For at komme ind i systemopsætningen skal du trykke på F12 umiddelbart efter start eller genstart.

1. På skærmen **System BIOS** eller **Systemopsætning** skal du vælge **Sikkerhed** og trykke på Enter.
Nu vises skærmen **Sikkerhed**.
2. Vælg **System-/administratoradgangskode**, og indtast en adgangskode i feltet **Indtast den nye adgangskode**.
Brug følgende retningslinjer, når du vil tildele systemadgangskoden:
 - En adgangskode kan bestå af op til 32 tegn.
 - Mindst ét specialtegn: ! " # \$ % & ' () * + , - . / : ; < = > ? @ [\] ^ _ ` { | }
 - Tallene 0 til 9.
 - Store bogstaver fra A til Z.
 - Små bogstaver fra A til Z..
3. Indtast den systemadgangskode, som du nu har angivet, i feltet **Confirm new password** (Bekræft ny adgangskode), og klik på **OK**.
4. Tryk på Esc, og gem ændringerne, som der bedes om i pop-up-meddelelse.
5. Tryk på Y for at gemme ændringerne.
Computeren genstarter.

Sådan slettes eller ændres en eksisterende systemopsætningsadgangskode

Sørg for, at **Adgangskodestatus** er Oplåst (under Systemopsætning), før du forsøger at slette eller ændre den nuværende adgangskode til system og/eller opsætning. Du kan ikke slette eller ændre den nuværende adgangskode til system eller opsætning, hvis **Adgangskodestatus** er Låst.

For at komme ind i systemopsætningen skal du trykke på F12 umiddelbart efter start eller genstart.

1. På skærmen **System BIOS** eller **Systemopsætning** skal du vælge **System sikkerhed** og trykke på Enter. Herefter vises skærmen **System sikkerhed**.
2. På skærmen **System sikkerhed** skal du bekræfte, at **Adgangskodestatus** er **Oplåst**.
3. Vælg **System adgangskode**, opdater eller slet den nuværende systemadgangskode, og tryk på Enter eller tabulatortasten.
4. Vælg **Opsætningsadgangskode**, opdater eller slet den nuværende opsætningsadgangskode, og tryk på Enter eller tabulatortasten.
 **BEMÆRK:** Hvis du ændrer system- og/eller opsætningsadgangskoden, skal du indtaste den nye adgangskode igen, når du bliver bedt om det. Hvis du sletter system- og/eller administratoradgangskoden, skal du bekræfte sletningen, når du bliver bedt om det.
5. Tryk på Esc, hvorefter du får vist en meddelelse om at gemme ændringerne
6. Tryk på Y for at gemme ændringerne og gå ud af systemopsætningen.
Computeren genstarter.

Rydning af BIOS (systemopsætning) og systemadgangskoder

For at rydde systemet eller BIOS-adgangskoder skal du kontakte Dells tekniske support som beskrevet på www.dell.com/contactdell.

-  **BEMÆRK:** For at få information om hvordan man nulstiller Windows eller adgangskoder til applikationer kan du se den tilhørende dokumentation til Windows eller din applikation.

Software

Dette kapitel angiver de understøttede operativsystemer og instrukser til installation af drivere.

Emner:

- [Understøttede operativsystemer](#)
- [Download af -drivere](#)

Understøttede operativsystemer

Tabel 50. Understøttede operativsystemer

Understøttede operativsystemer	Beskrivelse
Windows-operativsystem	<ul style="list-style-type: none"> • Microsoft Windows 10 Home (64-bit) • Microsoft Windows 10 Pro (64-bit) • Microsoft Windows 10 Pro National Academic (64-bit) • Microsoft Windows 10 Home National Academic (64-bit)
Andet	<ul style="list-style-type: none"> • Ubuntu 16.04 SP1 LTS (64-bit) • Neokylin v6.0 SP4 (kun Kina)

Download af -drivere

1. Tænd computeren.
2. Gå til **Dell.com/support**.
3. Klik på **Product Support**, indtast din computers servicekode, og klik på **Submit**.

 **BEMÆRK:** Hvis du ikke har servicekoden, skal du bruge funktionen til automatisk registrering eller søge efter modellen af din computer manuelt.

4. Klik på **Drivers and Downloads (Drivere og downloads)**.
5. Vælg det operativsystem, der er installeret på din computer.
6. Rul ned ad siden for at vælge den driver, der skal installeres.
7. Klik på **Download File** for at hente driveren til din computer.
8. Efter hentning er afsluttet, skal du navigere til mappen, hvor du gemte drevfilen.
9. Dobbeltklik på driverfilens ikon, og følg vejledningen på skærmen.

Systemenhedsdrivere

Kontroller, om systemenhedsdriverne allerede er installeret i systemet.

- ▼ System devices
 - ACPI Fan
 - ACPI Fan
 - ACPI Fan
 - ACPI Fan
 - ACPI Fan
 - ACPI Fixed Feature Button
 - ACPI Power Button
 - ACPI Processor Aggregator
 - ACPI Thermal Zone
 - Composite Bus Enumerator
 - Dell Diag Control Device
 - Dell System Analyzer Control Device
 - Dell Watchdog Timer
 - High Definition Audio Controller
 - High precision event timer
 - Intel(R) 300 Series Chipset Family LPC Controller (Q370) - A306
 - Intel(R) Gaussian Mixture Model - 1911
 - Intel(R) Host Bridge/DRAM Registers - 3EC2
 - Intel(R) Management Engine Interface
 - Intel(R) Power Engine Plug-in
 - Intel(R) Serial IO GPIO Host Controller - INT3450
 - Intel(R) Serial IO I2C Host Controller - A368
 - Intel(R) SMBus - A323
 - Intel(R) SPI (flash) Controller - A324
 - Intel(R) Thermal Subsystem - A379
 - Microsoft ACPI-Compliant System
 - Microsoft System Management BIOS Driver
 - Microsoft UEFI-Compliant System
 - Microsoft Virtual Drive Enumerator
 - Microsoft Windows Management Interface for ACPI
 - Microsoft Windows Management Interface for ACPI
 - Microsoft Windows Management Interface for ACPI
 - Microsoft Windows Management Interface for ACPI
 - Microsoft Windows Management Interface for ACPI
 - NDIS Virtual Network Adapter Enumerator
 - Numeric data processor
 - PCI Express Root Complex
 - PCI standard RAM Controller
 - Plug and Play Software Device Enumerator

Serial I/O-driver

Bekræft, om driverne for pegefelt, IR-kamera og tastatur er installeret.



Figur 1. Seriel I/O-driver

Sikkerhedsdrivere

Kontrollér, om sikkerhedsdriverne allerede er installeret i systemet.

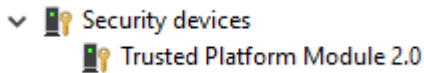

USB-drivere

Kontrollér, om USB-driverne allerede er installeret i systemet.

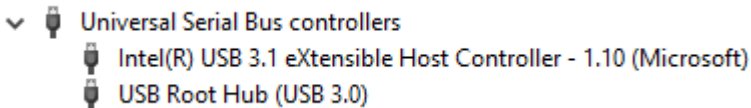

Drivere til netværksadapter

Kontroller om netværksadapterdriverne allerede er installeret i systemet.

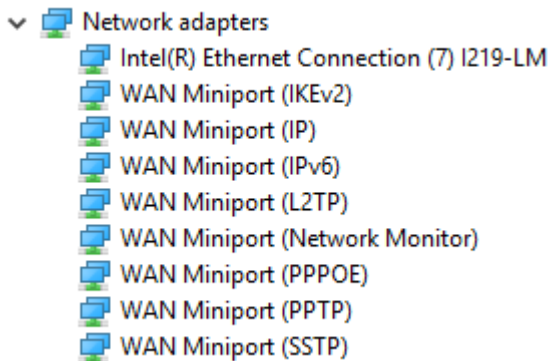

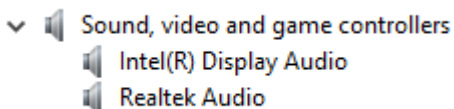

Realtek Audio

Kontroller om lyddriverne allerede er installeret i computeren.



Storage-controller

Kontrollér, om driverne til storage-controllerne allerede er installeret i systemet.

- ▼  Storage controllers
 -  Intel(R) Chipset SATA/PCIe RST Premium Controller
 -  Microsoft Storage Spaces Controller

Storage-controller

Sådan får du hjælp

Emner:

- [Kontakt Dell](#)

Kontakt Dell

 **BEMÆRK:** Hvis du ikke har en aktiv internetforbindelse, kan du finde kontaktoplysninger på købskvitteringen, pakkeslippen, fakturaen eller i Dells produktkatalog.

Dell giver flere muligheder for online- og telefonbaseret support og service. Tilgængeligheden varierer for de enkelte lande og produkter, og nogle tjenester findes muligvis ikke i dit område. Sådan kontakter du Dell omkring salg, teknisk support eller kundeservice:

1. Gå til **Dell.com/support**.
2. Vælg supportkategori.
3. Bekræft dit land eller område i rullemenuen **Choose a Country/Region (Vælg land/område)** fra listen nederst på siden.
4. Vælg det relevante service- eller supportlink alt afhængigt af, hvad du har brug for.