

OptiPlex 7060 Micro

Instrukcja serwisowa



Uwagi, przestrogi i ostrzeżenia

 **UWAGA:** Napis UWAGA oznacza ważną wiadomość, która pomoże lepiej wykorzystać komputer.

 **OSTRZEŻENIE:** Napis PRZESTROGA informuje o sytuacjach, w których występuje ryzyko uszkodzenia sprzętu lub utraty danych, i przedstawia sposoby uniknięcia problemu.

 **PRZESTROGA:** Napis OSTRZEŻENIE informuje o sytuacjach, w których występuje ryzyko uszkodzenia sprzętu, obrażeń ciała lub śmierci.

Rodzdział 1: Serwisowanie komputera	5
Instrukcje dotyczące bezpieczeństwa	5
Wyłączanie komputera — Windows 10	6
Przed przystąpieniem do serwisowania komputera	6
Po zakończeniu serwisowania komputera	6
Rodzdział 2: Technologia i podzespoły	7
DDR4	7
Funkcje USB	8
USB Type-C	10
Zalety technologii DisplayPort przez USB Type-C	11
HDMI 2.0	11
Rodzdział 3: Demontowanie i montowanie	12
Pokrywa boczna	12
Wymontowywanie pokrywy bocznej	12
Instalowanie pokrywy bocznej	14
Zestaw dysku twardego 2,5"	15
Wymontowywanie zestawu dysku twardego 2,5 cala	15
Instalowanie zestawu dysku twardego 2,5 cala	16
Dysk twarde	17
Wymontowywanie dysku twardego 2,5 cala ze wspornika	17
Instalowanie dysku twardego 2,5 cala na wsporniku	18
Dmuchawa radiatora	18
Wymontowywanie dmuchawy radiatora	18
Instalowanie dmuchawy radiatora	19
Głośnik	20
Wymontowywanie głośnika	20
Instalowanie głośnika	21
Moduły pamięci	22
Wymontowywanie modułu pamięci	22
Instalowanie modułu pamięci	23
radiatora	24
Wymontowywanie radiatora	24
Instalowanie radiatora	25
Procesor	26
Wymontowywanie procesora	26
Instalowanie procesora	27
Karta sieci WLAN	28
Wymontowywanie karty sieci WLAN	28
Instalowanie karty sieci WLAN	29
Dysk SSD PCIe M.2	30
Wymontowywanie dysku SSD PCIe M.2	30
Instalowanie dysku SSD M.2 PCIe	31

Bateria pastylkowa.....	32
Wymowanie baterii pastylkowej.....	32
Instalowanie baterii pastylkowej.....	33
Moduł opcjonalny.....	34
Wymontowywanie opcjonalnego modułu.....	34
Instalowanie opcjonalnego modułu.....	36
Płyta systemowa.....	37
Wymontowywanie płyty systemowej.....	37
Instalowanie płyty systemowej.....	39
Rodzdział 4: Rozwiązywanie problemów.....	42
Program diagnostyczny ePSA (Enhanced Pre-Boot System Assessment).....	42
Przeprowadzanie testu diagnostycznego ePSA.....	42
Wbudowany autotest zasilacza (BIST).....	43
Diagnostyka.....	43
Diagnostyczne komunikaty o błędach.....	45
Komunikaty o błędach systemu.....	48
Przywracanie systemu operacyjnego.....	49
Resetowanie zegara czasu rzeczywistego (RTC).....	49
Opcje nośników kopii zapasowych oraz odzyskiwania danych.....	49
Wyłączanie i włączanie karty Wi-Fi.....	49
Rodzdział 5: Uzyskiwanie pomocy.....	51
Kontakt z firmą Dell.....	51

Serwisowanie komputera

Tematy:

- Instrukcje dotyczące bezpieczeństwa
- Wyłączanie komputera — Windows 10
- Przed przystąpieniem do serwisowania komputera
- Po zakończeniu serwisowania komputera

Instrukcje dotyczące bezpieczeństwa

Aby uchronić komputer przed uszkodzeniem i zapewnić sobie bezpieczeństwo, należy przestrzegać następujących zaleceń dotyczących bezpieczeństwa. O ile nie wskazano inaczej, każda procedura opisana w tym dokumencie opiera się na założeniu, że są spełnione następujące warunki:

- Użytkownik zapoznał się z informacjami dotyczącymi bezpieczeństwa, jakie zostały dostarczone z komputerem.
- Podzespół można wymienić lub, jeśli został zakupiony oddzielnie, zainstalować przez wykonanie procedury wymontowywania w odwrotnej kolejności.

i UWAGA: Przed otwarciem jakichkolwiek pokryw lub paneli należy odłączyć komputer od wszystkich źródeł zasilania. Po zakończeniu pracy wewnątrz komputera należy zainstalować pokrywy i panele oraz wkręcić śruby, a dopiero potem podłączyć komputer do zasilania.

i UWAGA: Przed przystąpieniem do wykonywania czynności wymagających otwarcia obudowy komputera należy zapoznać się z instrukcjami dotyczącymi bezpieczeństwa, dostarczonymi z komputerem. Więcej informacji na temat postępowania zgodnego z zasadami bezpieczeństwa znajduje się na stronie dotyczącej przestrzegania przepisów pod adresem www.Dell.com/regulatory_compliance.

△ OSTRZEŻENIE: Wiele napraw może być przeprowadzanych tylko przez certyfikowanego technika serwisowego. Użytkownik może jedynie samodzielnie rozwiązywać problemy oraz przeprowadzać proste naprawy opisane odpowiednio w dokumentacji produktu lub na telefoniczne polecenie zespołu wsparcia technicznego. Uszkodzenia wynikające z napraw serwisowych nieautoryzowanych przez firmę Dell nie są objęte gwarancją. Należy zapoznać się z instrukcjami bezpieczeństwa dostarczonymi z produktem i przestrzegać ich.

△ OSTRZEŻENIE: Aby uniknąć wyładowania elektrostatycznego, należy odprowadzać ładunki z ciała za pomocą opaski uziemiającej zakładanej na nadgarstek lub dotykając co pewien czas niemalowanej metalowej powierzchni i jednocześnie złącza z tyłu komputera.

△ OSTRZEŻENIE: Z komponentami i kartami należy obchodzić się ostrożnie. Nie dotykać elementów ani styków na kartach. Kartę należy trzymać za krawędzie lub za jej metalowe wsporniki. Komponenty, takie jak mikroprocesor, należy trzymać za brzegi, a nie za styki.

△ OSTRZEŻENIE: Odłączając kabel, należy pociągnąć za wtyczkę lub umieszczony na niej uchwyt, a nie za sam kabel. Niektóre kable mają złącza z zatrzaskami; jeśli odłączasz kabel tego rodzaju, przed odłączeniem naciśnij zatrzaski. Pociągając za złącza, należy je trzymać w linii prostej, aby uniknąć wygięcia styków. Przed podłączeniem kabla należy upewnić się, że oba złącza są prawidłowo zorientowane i wyrównane.

i UWAGA: Kolor komputera i niektórych części może różnić się nieznacznie od pokazanych w tym dokumencie.

Wyłączanie komputera — Windows 10

OSTRZEŻENIE: Aby zapobiec utracie danych, przed wyłączeniem komputera lub zdjęciem pokrywy bocznej należy zapisać i zamknąć wszystkie otwarte pliki i zakończyć wszystkie programy.

1. Kliknij lub stuknij przycisk .

2. Kliknij lub stuknij przycisk , a następnie kliknij lub stuknij polecenie **Wyłącz**.

UWAGA: Sprawdź, czy komputer i wszystkie podłączone urządzenia są wyłączone. Jeśli komputer i podłączone do niego urządzenia nie wyłączyły się automatycznie po wyłączeniu systemu operacyjnego, naciśnij przycisk zasilania i przytrzymaj go przez około 6 sekund w celu ich wyłączenia.

Przed przystąpieniem do serwisowania komputera

Aby uniknąć uszkodzenia komputera, wykonaj następujące czynności przed rozpoczęciem pracy wewnątrz komputera.

1. Przestrzegaj [Instrukcji dotyczących bezpieczeństwa](#).
2. Sprawdź, czy powierzchnia robocza jest płaska i czysta, aby uniknąć porysowania komputera.
3. Wyłącz komputer.
4. Odłącz od komputera wszystkie kable sieciowe.

OSTRZEŻENIE: Kabel sieciowy należy odłączyć najpierw od komputera, a następnie od urządzenia sieciowego.

5. Odłącz komputer i wszystkie urządzenia peryferyjne od gniazdek elektrycznych.
6. Po odłączeniu komputera od źródła zasilania naciśnij i przytrzymaj przycisk zasilania, aby odprowadzić ładunki elektryczne z płyty systemowej.

UWAGA: Aby uniknąć wyładowania elektrostatycznego, należy podczas dotykania złącza z tyłu komputera odprowadzać ładunki z ciała za pomocą opaski uziemiającej zakładanej na nadgarstek lub dotykając co pewien czas niemalowanej metalowej powierzchni.

Po zakończeniu serwisowania komputera

Po zainstalowaniu lub dokonaniu wymiany sprzętu, ale jeszcze przed włączeniem komputera, podłącz wszelkie urządzenia zewnętrzne, karty i kable.

1. Podłącz do komputera kable telefoniczne lub sieciowe.

OSTRZEŻENIE: Aby podłączyć kabel sieciowy, należy najpierw podłączyć go do urządzenia sieciowego, a następnie do komputera.

2. Podłącz komputer i wszystkie urządzenia peryferyjne do gniazdek elektrycznych.
3. Włącz komputer.
4. W razie potrzeby uruchom program **ePSA Diagnostics**, aby sprawdzić, czy komputer działa prawidłowo.

Technologia i podzespoły

Niniejszy rozdział zawiera szczegółowe informacje dotyczące technologii i składników dostępnych w systemie.

Tematy:

- [DDR4](#)
- [Funkcje USB](#)
- [USB Type-C](#)
- [Zalety technologii DisplayPort przez USB Type-C](#)
- [HDMI 2.0](#)

DDR4

Moduły pamięci DDR4 (Double Data Rate czwartej generacji) to szybszy następca technologii DDR2 i DDR3. Maksymalna pojemność modułu DIMM wynosi 512 GB w porównaniu z 128 GB w przypadku technologii DDR3. Moduł SDRAM DDR4 jest zbudowany inaczej niż moduły SDRAM i DDR, co uniemożliwia jego nieprawidłową instalację w komputerze.

Pamięć DDR4 wymaga o 20 procent mniejszego napięcia (1,2 V) niż moduły DDR3, które potrzebują do działania 1,5 V. Technologia DDR4 obsługuje również nowy tryb głębokiego wyłączenia, który umożliwia urządzeniu hosta przejście w tryb gotowości bez konieczności odświeżania pamięci. Tryb głębokiego wyłączenia może ograniczyć zużycie energii w trybie gotowości o 40–50 procent.

Szczegółowe informacje o pamięci DDR4

Między modułami DDR3 a DDR4 występują subtelne, wskazane poniżej różnice.

Różnica wycięć

Wycięcie na module DDR4 znajduje się w innym miejscu niż na module DDR3. Oba wycięcia znajdują się na krawędzi po stronie montażowej, ale w przypadku modułów DDR4 jest to nieco inne miejsce, co zapobiega zainstalowaniu pamięci na niezgodnej płycie lub platformie.

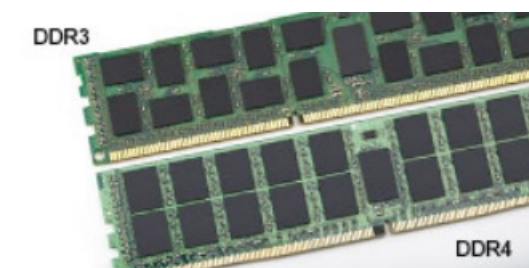

Rysunek 1. Różnica wycięć

Większa grubość

Moduły DDR4 są nieco grubsze niż moduły DDR3, co pozwala obsłużyć więcej warstw sygnałów.



Rysunek 2. Różnica grubości

Zakrzywiona krawędź

Moduły DDR4 mają zakrzywioną krawędź, która ułatwia ich wsuwanie i zmniejsza obciążenie płytki drukowanej podczas instalacji pamięci.

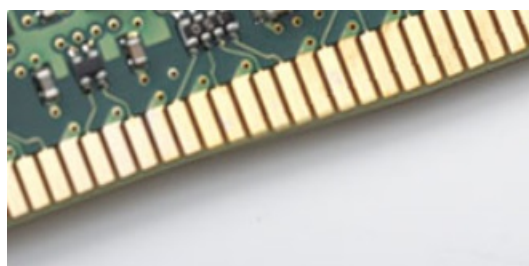

Rysunek 3. Zakrzywiona krawędź

Błędy pamięci

Błędy pamięci w komputerze wyświetlają nowy kod błędu ON-FLASH-FLASH lub ON-FLASH-ON. Jeśli wszystkie moduły pamięci ulegną awarii, wyświetlacz LCD nie włączy się. Spróbuj znaleźć przyczynę awarii pamięci, sprawdzając działanie sprawnych modułów w złączach umieszczonych na spodzie systemu lub pod klawiaturą, tak jak w niektórych systemach przenośnych.

Funkcje USB

Standard uniwersalnej magistrali szeregowej USB (Universal Serial Bus) został wprowadzony w 1996 r. Interfejs ten znacznie uprościł podłączanie do komputerów hostów urządzeń peryferyjnych, takich jak myszy, klawiatury, napędy zewnętrzne i drukarki.

Przyjrzyjmy się pokrótce ewolucji USB, korzystając z poniższej tabeli.

Tabela 1. Ewolucja USB

Typ	Prędkość przesyłania danych	Kategoria	Rok wprowadzenia
USB 3.0/USB 3.1 pierwszej generacji	5 Gb/s	Super-Speed	2010
USB 2.0	480 Mb/s	Hi-Speed	2000
USB 3.1 drugiej generacji	10 Gb/s	Super-Speed	2013

USB 3.0/USB 3.1 pierwszej generacji (SuperSpeed USB)

Przez wiele lat standard USB 2.0 był stale rozpowszechniany jako jedyny właściwy standard interfejsu komputerów. Sprzedano ok. 6 miliardów urządzeń, jednak potrzeba większej szybkości wciąż istniała w związku z rosnącą szybkością obliczeniową urządzeń oraz większym zapotrzebowaniem na przepustowość. Odpowiedzią na potrzeby klientów jest standard USB 3.0/USB 3.1 pierwszej generacji, który teoretycznie zapewnia 10-krotnie większą szybkość niż poprzednik. W skrócie funkcje standardu USB 3.1 pierwszej generacji można opisać następująco:

- Wyższa szybkość przesyłania danych (do 5 Gb/s)
- Większa maksymalna moc zasilania magistrali i większy pobór prądu dostosowany do urządzeń wymagających dużej mocy

- Nowe funkcje zarządzania zasilaniem
- Transmisja typu pełny duplex i obsługa nowych typów transmisji danych
- Wsteczna zgodność z USB 2.0
- Nowe złącza i kable

Poniższe tematy zawierają odpowiedzi na najczęściej zadawane pytania dotyczące standardu USB 3.0/USB 3.1 pierwszej generacji.



Szybkość

Obecnie w najnowszej specyfikacji standardu USB 3.0/USB 3.1 pierwszej generacji zdefiniowane są 3 tryby szybkości. Są to tryby Super-Speed, Hi-Speed i Full-Speed. Nowy tryb SuperSpeed ma prędkość przesyłania danych 4,8 Gb/s. W specyfikacji nadal istnieją tryby USB Hi-Speed i Full-Speed, znane szerzej odpowiednio jako USB 2.0 i 1.1. Te wolniejsze tryby nadal działają z szybkością odpowiednio 480 Mb/s i 12 Mb/s. Zostały one zachowane dla zgodności ze starszym sprzętem.

Znacznie wyższa wydajność złącza USB 3.0/3.1 pierwszej generacji jest możliwa dzięki następującym zmianom technologicznym:

- Dodatkowa fizyczna magistrala istniejąca równolegle do bieżącej magistrali USB 2.0 (patrz zdjęcie poniżej).
- Złącze USB 2.0 miało cztery przewody (zasilania, uziemienia oraz parę przewodów do danych różnicowych); złącze USB 3.0/3.1 pierwszej generacji dysponuje czterema dodatkowymi przewodami obsługującymi dwie pary sygnałów różnicowych (odbioru i przesyłu), co daje łącznie osiem przewodów w złączach i kablach.
- Złącze USB 3.0/3.1 pierwszej generacji wykorzystuje dwukierunkowy interfejs transmisji danych w przeciwieństwie do układu półduplex występującego w wersji USB 2.0. Zapewnia to 10-krotnie większą teoretyczną przepustowość.

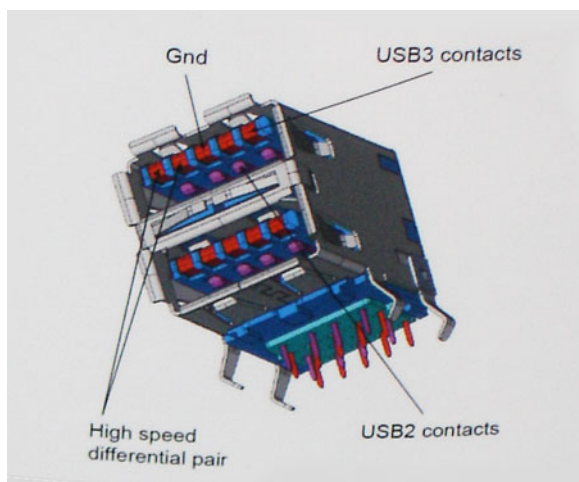

Współczesne rozwiązania, takie jak materiały wideo w rozdzielczości HD, pamięci masowe o pojemnościach wielu terabajtów i aparaty cyfrowe o dużej liczbie megapikseli, wymagają coraz większej przepustowości — standard USB 2.0 może nie być wystarczająco szybki. Ponadto żadne połączenie USB 2.0 nie zbliżyło się nawet do teoretycznej maksymalnej przepustowości 480 Mb/s: realne maksimum wynosiło około 320 Mb/s (40 MB/s). Podobnie złącze USB 3.0/USB 3.1 pierwszej generacji nigdy nie osiągnie prędkości 4,8 Gb/s. Prawdopodobnie realne maksimum będzie wynosiło 400 MB/s z uwzględnieniem danych pomocniczych. Przy tej prędkości złącze USB 3.0/USB 3.1 pierwszej generacji będzie 10-krotnie szybsze od złącza USB 2.0.

Zastosowania

Złącze USB 3.0/USB 3.1 pierwszej generacji zapewnia urządzeniom większą przepustowość, zwiększając komfort korzystania z nich. Przesyłanie sygnału wideo przez złącze USB było dotychczas bardzo niewygodne (z uwagi na rozdzielczość, opóźnienia i kompresję), ale można sobie wyobrazić, że przy 5–10-krotnym zwiększeniu przepustowości rozwiązania wideo USB będą działać znacznie lepiej. Sygnał Single-link DVI wymaga przepustowości prawie 2 Gb/s. Przepustowość 480 Mb/s była tu ograniczeniem, ale szybkość 5 Gb/s jest więcej niż obiecująca. Ten zapowiadający prędkość 4,8 Gb/s standard może się znaleźć nawet w produktach, które dotychczas nie były kojarzone ze złączami USB, na przykład w zewnętrznych systemach pamięci masowej RAID.

Poniżej wymieniono niektóre produkty z interfejsem SuperSpeed USB 3.0/USB 3.1 pierwszej generacji:

- Zewnętrzne stacjonarne dyski twarde USB 3.0/USB 3.1 pierwszej generacji

- Przenośne dyski twarde USB 3.0/USB 3.1 pierwszej generacji
- Stacje dokujące i przejściówki do dysków USB 3.0/USB 3.1 pierwszej generacji
- Pamięci i czytniki USB 3.0/USB 3.1 pierwszej generacji
- Nośniki SSD USB 3.0/USB 3.1 pierwszej generacji
- Macierze RAID USB 3.0/USB 3.1 pierwszej generacji
- Multimedialne napędy dysków optycznych
- Urządzenia multimedialne
- Rozwiązania sieciowe
- Karty rozszerzeń i koncentratory USB 3.0/USB 3.1 pierwszej generacji

Zgodność

Dobra wiadomość: standard USB 3.0/USB 3.1 pierwszej generacji został od podstaw zaplanowany z myślą o bezproblemowym współistnieniu ze standardem USB 2.0. Przede wszystkim mimo że w przypadku standardu USB 3.0/USB 3.1 pierwszej generacji zastosowano nowe fizyczne metody połączeń i kable zapewniające obsługę większych szybkości, samo złącze zachowało taki sam prostokątny kształt i cztery styki rozmieszczone identycznie jak w złączu standardu USB 2.0. W kablu USB 3.0/USB 3.1 pierwszej generacji znajduje się pięć nowych połączeń odpowiedzialnych za niezależny odbiór i nadawanie danych, które są aktywowane po podłączeniu do odpowiedniego złącza SuperSpeed USB.

System Windows 8/10 będzie wyposażony w macierzystą obsługę kontrolerów USB 3.1 pierwszej generacji. Poprzednie wersje systemu Windows w dalszym ciągu wymagają oddzielnych sterowników dla kontrolerów USB 3.0/USB 3.1 pierwszej generacji.

Firma Microsoft poinformowała, że system Windows 7 będzie obsługiwał standard USB 3.1 pierwszej generacji — być może nie od razu, ale po zainstalowaniu późniejszego dodatku Service Pack lub aktualizacji. Niewykluczone, że po udanym wprowadzeniu obsługi standardu USB 3.0/USB 3.1 pierwszej generacji w systemie Windows 7 zostanie ona wprowadzona również w systemie Vista. Firma Microsoft potwierdziła to, mówiąc, że większość jej partnerów jest zdania, iż system Vista powinien również obsługiwać standard USB 3.0/USB 3.1 pierwszej generacji.

USB Type-C

USB Type-C to nowe, małe złącze fizyczne. Obsługuje ono różne nowe standardy USB, takie jak USB 3.1 i USB Power Delivery (USB PD).

Tryb alternatywny

USB Type-C to nowe, bardzo małe złącze. Jest mniej więcej trzy razy mniejsze od dawnych złączy USB Type-A. Stanowi pojedynczy standard, z którym powinno współpracować każde urządzenie. Złącza USB Type-C obsługują różne inne protokoły w „trybach alternatywnych”, co pozwala korzystać z przejściówek między złączem USB Type-C a złączami HDMI, VGA, DisplayPort i wieloma innymi.

USB Power Delivery

Specyfikacja USB PD jest ściśle związana ze standardem USB Type-C. Współczesne smartfony, tablety i inne urządzenia mobilne często są ładowane przez złącze USB. Połączenie USB 2.0 zapewnia moc do 2,5 W, co wystarcza do naładowania telefonu, ale nie pozwala na zbyt wiele poza tym. Na przykład notebook może wymagać mocy nawet 60 W. Specyfikacja USB Power Delivery zapewnia moc nawet 100 W. Przesyłanie energii jest dwukierunkowe: urządzenie może zasilać inne urządzenia lub pobierać energię. Przesyłanie energii nie zakłóca w żaden sposób przesyłania danych.

Możliwość ładowania wszystkich urządzeń za pomocą standardowego połączenia USB może oznaczać koniec z rzadkimi i nietypowymi kablami do ładowania notebooków. Będzie można ładować notebooka za pomocą przenośnego akumulatora używanego do ładowania smartfonów i innych urządzeń przenośnych. Notebook podłączony do zewnętrznego wyświetlacza z zasilaniem sieciowym może pobierać energię z tego wyświetlacza przez to samo małe złącze USB, przez które przesyłany jest obraz. Aby można było korzystać z tych funkcji, urządzenie i kabel muszą obsługiwać standard USB Power Delivery. Sam fakt, że urządzenie ma złącze USB Type-C, nie oznacza jeszcze, że obsługuje nowy standard zasilania.

USB Type-C i USB 3.1

USB 3.1 to nowy standard USB. Teoretyczna przepustowość interfejsu USB 3 wynosi 5 Gb/s (tak jak w przypadku złącza USB 3.1 pierwszej generacji), natomiast przepustowość złącza USB 3.1 drugiej generacji to 10 Gb/s. To dwukrotnie większa szybkość,

porównywalna ze złączami Thunderbolt pierwszej generacji. USB Type-C to nie to samo co USB 3.1. USB Type-C to tylko kształt złącza, przez które dane mogą być przesyłane w technologii USB 2 lub USB 3.0. Tablet Nokia N1 z systemem Android ma złącze USB Type-C, ale cała łączność odbywa się w trybie USB 2.0. Technologie te są jednak blisko związane.

Zalety technologii DisplayPort przez USB Type-C

- Pełna wydajność transferu obrazu i dźwięku przez złącze DisplayPort (rozdzielczość nawet 4K przy częstotliwości odświeżania 60 Hz)
- Takie same złącza po obu stronach kabla i wtyczka, którą można odwracać
- Zgodność z wcześniejszymi złączami VGA i DVI przy zastosowaniu przejściówek
- Transfer danych przez złącze SuperSpeed USB (USB 3.1)
- Obsługa protokołu HDMI 2.0a i zgodność z poprzednimi wersjami

HDMI 2.0

W tym temacie opisano złącze HDMI 2.0 oraz jego funkcje i zalety.

HDMI (High-Definition Multimedia Interface) to branżowy standard cyfrowej transmisji nieskompresowanego sygnału audio/wideo HDMI stanowi interfejs między zgodnymi źródłami cyfrowego dźwięku i obrazu — takimi jak odtwarzacz DVD lub odbiornik audio/wideo — a zgodnymi cyfrowymi urządzeniami audio/wideo, takimi jak telewizory cyfrowe. Interfejs HDMI jest przeznaczony dla telewizorów i odtwarzaczy DVD HDMI. Jego podstawową zaletą jest zmniejszenie ilości kabli i obsługa technologii ochrony treści. Standard HDMI obsługuje obraz w rozdzielczości standardowej, podwyższonej i wysokiej, a także umożliwia odtwarzanie cyfrowego wielokanałowego dźwięku za pomocą jednego przewodu.

Funkcje interfejsu HDMI 2.0

- **Kanał Ethernet HDMI** – dodaje do połączenia HDMI możliwość szybkiego przesyłu sieciowego, pozwalając użytkownikom w pełni korzystać z urządzeń obsługujących protokół IP bez potrzeby osobnego kabla Ethernet.
- **Kanał powrotny dźwięku** – umożliwia podłączonemu do HDMI telewizorowi z wbudowanym tunerem przesyłanie danych dźwiękowych „w górę strumienia” do systemu dźwięku przestrzennego, eliminując potrzebę osobnego kabla audio.
- **3D** – definiuje protokoły we/wy dla najważniejszych formatów obrazu 3D, torując drogę do prawdziwie trójwymiarowych gier i filmów.
- **Typ zawartości** – przesyłanie informacji o typie zawartości w czasie rzeczywistym między wyświetlaczem a źródłem, umożliwiające telewizorowi optymalizację ustawień obrazu w zależności od typu zawartości.
- **Dodatkowe przestrzenie barw** – wprowadza obsługę dodatkowych modeli barw stosowanych w fotografii cyfrowej i grafice komputerowej.
- **Obsługa standardu 4K** – umożliwia przesyłanie obrazu w rozdzielczości znacznie wyższej niż 1080p do wyświetlaczy nowej generacji, które dorównują jakością systemom Digital Cinema stosowanym w wielu komercyjnych kinach
- **Złącze HDMI Micro** – nowe, mniejsze złącze dla telefonów i innych urządzeń przenośnych, obsługujące rozdzielczość do 1080p
- **Samochodowy system połączeń** – nowe kable i złącza do samochodowych systemów połączeń, dostosowane do specyficznych wymogów środowiska samochodowego i zapewniające prawdziwą jakość HD.

Zalety portu HDMI

- Jakość HDMI umożliwia transmisję cyfrowego, nieskompresowanego sygnału audio i wideo przy zachowaniu najwyższej jakości obrazu.
- Niski koszt HDMI to proste i ekonomiczne rozwiązanie, które łączy jakość i funkcjonalność cyfrowego interfejsu z obsługą nieskompresowanych formatów wideo.
- Dźwięk HDMI obsługuje wiele formatów audio, od standardowego dźwięku stereofonicznego po wielokanałowy dźwięk przestrzenny.
- HDMI łączy obraz i wielokanałowy dźwięk w jednym kablu, eliminując wysokie koszty i komplikacje związane z wieloma kablami stosowanymi w bieżących systemach A/V.
- HDMI obsługuje komunikację między źródłem wideo (takim jak odtwarzacz DVD) a telewizorem DTV, zapewniając nowe możliwości.

Demontowanie i montowanie

Tematy:

- Pokrywa boczna
- Zestaw dysku twardego 2,5"
- Dysk twardy
- Dmuchawa radiatora
- Głośnik
- Moduły pamięci
- radiatora
- Procesor
- Karta sieci WLAN
- Dysk SSD PCIe M.2
- Bateria pastylkowa
- Moduł opcjonalny
- Płyta systemowa

Pokrywa boczna

Wymontowywanie pokrywy bocznej

1. Wykonaj procedurę przedstawioną w sekcji [Przed przystąpieniem do serwisowania komputera](#).
2. Aby zdjąć pokrywę boczną, wykonaj następujące czynności:
 - a. Wykręć śrubę mocującą pokrywę boczną do systemu.



- b. Przesuń pokrywę boczną w stronę przedniej części komputera i zdejmij ją.

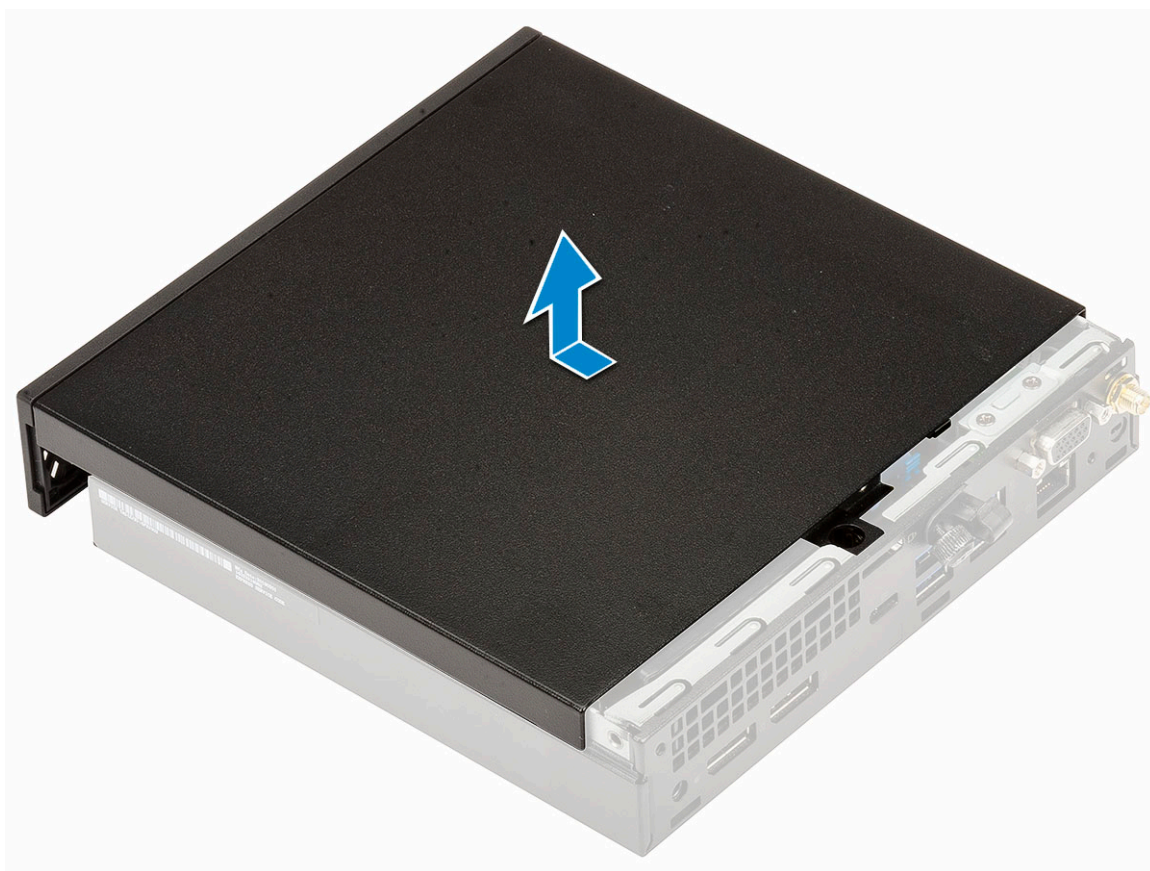

Instalowanie pokrywy bocznej

1. Aby zainstalować pokrywę boczną:
 - a. Umieść pokrywę boczną na komputerze.
 - b. Przesuń pokrywę w kierunku tyłu komputera, aby ją zainstalować.

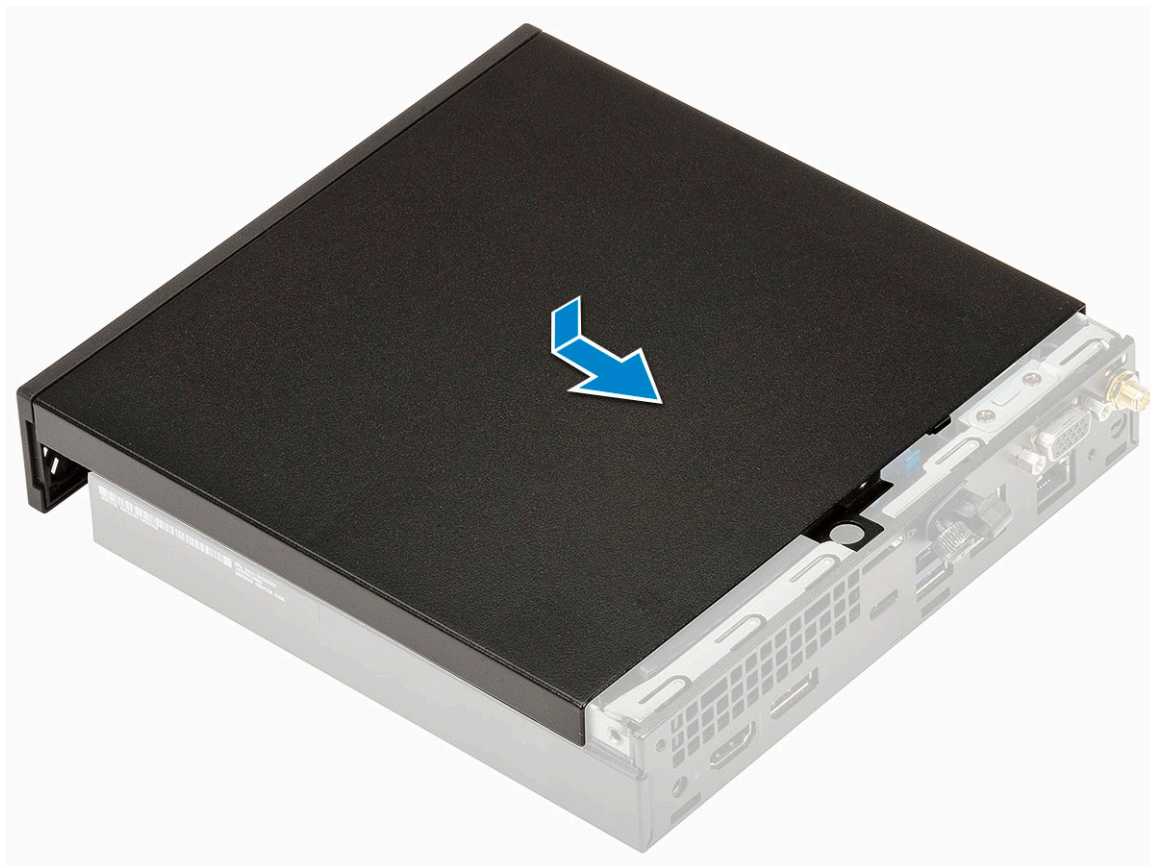

- c. Wkręć śrubę mocującą pokrywę do komputera.



2. Wykonaj procedurę przedstawioną w sekcji [Po zakończeniu serwisowania komputera](#).

Zestaw dysku twardego 2,5"

Wymontowywanie zestawu dysku twardego 2,5 cala

1. Wykonaj procedurę przedstawioną w sekcji [Przed przystąpieniem do serwisowania komputera](#).
2. Zdejmij [pokrywę boczną](#).
3. Aby wymontować zestaw dysku twardego, wykonaj następujące czynności:
 - a. Naciśnij niebieskie zatrzaski mocujące po obu stronach zespołu dysku twardego [1].
 - b. Popchnij zestawu dysku twardego, aby go uwolnić, i wyjmij zestaw dysku twardego z komputera [2].

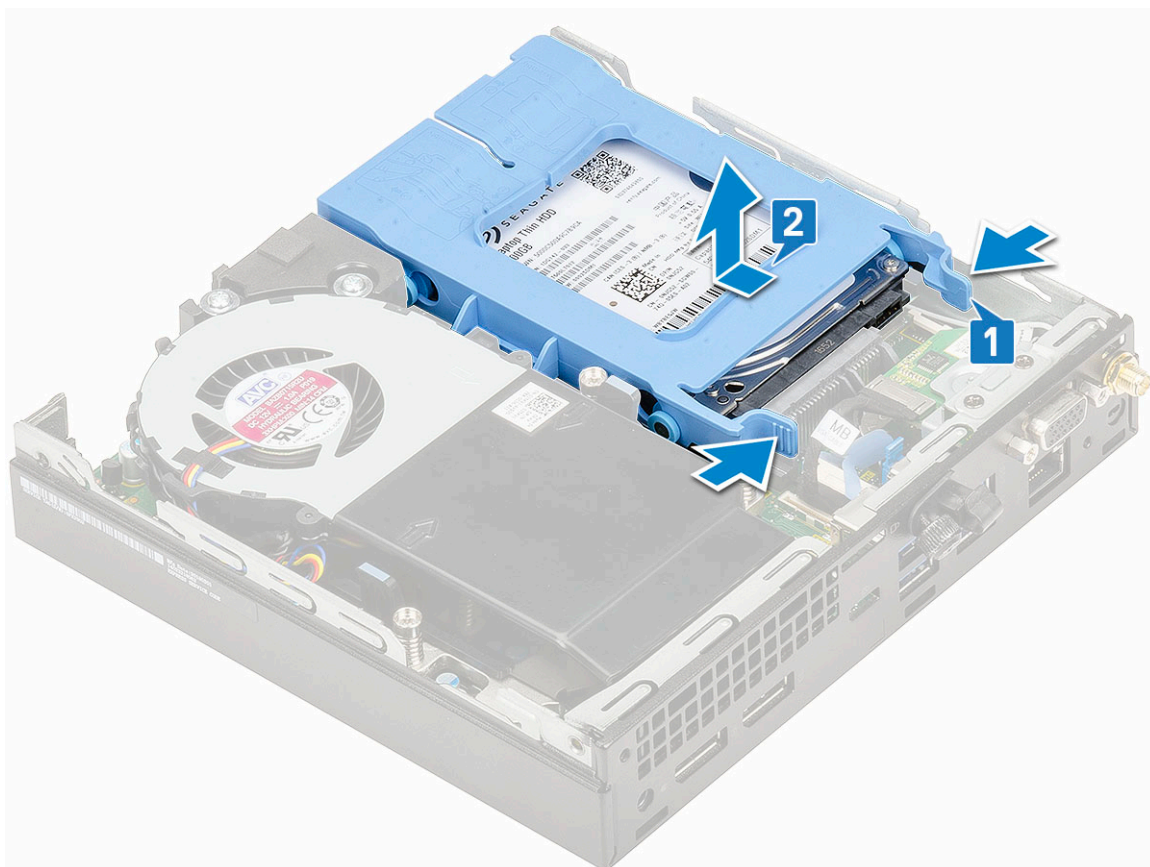

Instalowanie zestawu dysku twardego 2,5 cala

1. Aby zainstalować zestaw dysku twardego, wykonaj następujące czynności:
 - a. Umieść zestaw dysku twardego we wnęce w systemie.
 - b. Dosuń zestaw dysku twardego do złącza na płycie systemowej, aż zostanie zatrzaśnięty na miejscu.

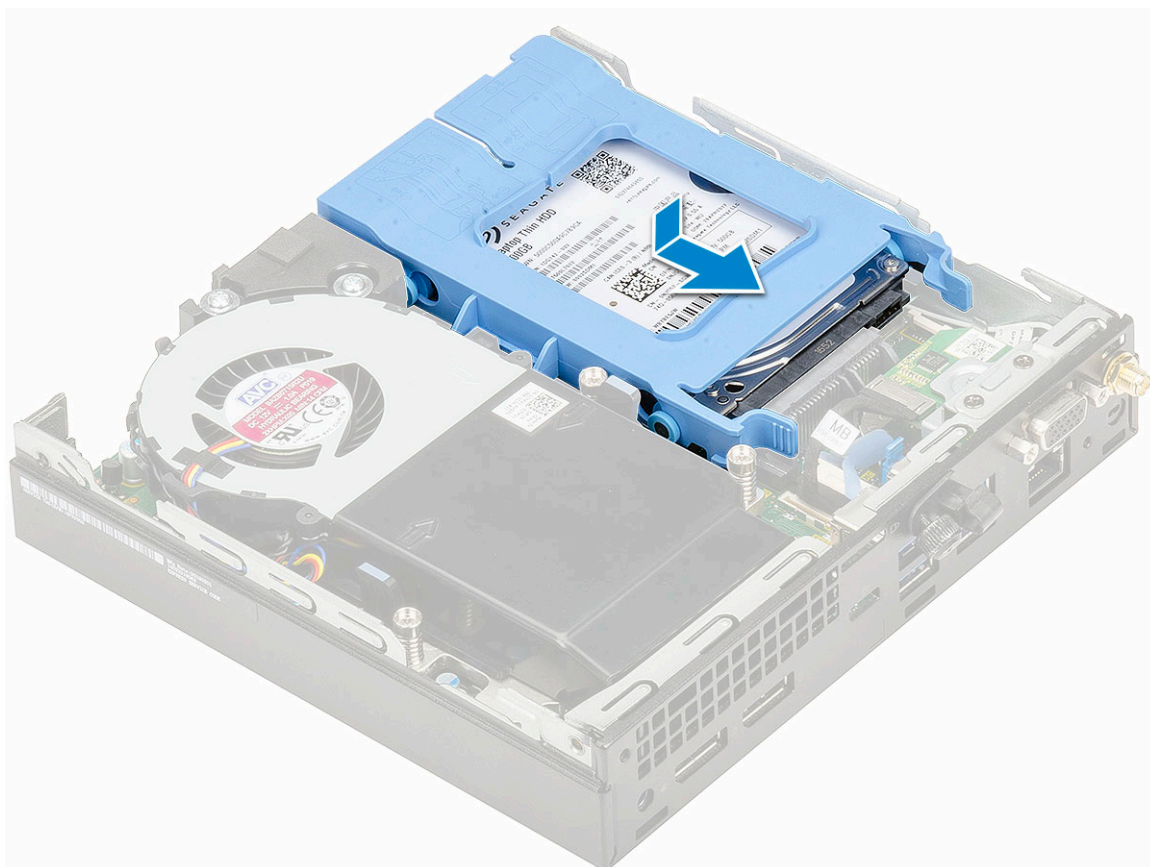

2. Zainstaluj [pokrywę boczną](#).
3. Wykonaj procedurę przedstawioną w sekcji [Po zakończeniu serwisowania komputera](#).

Dysk twardy

Wymontowywanie dysku twardego 2,5 cala ze wspornika

1. Wykonaj procedury przedstawione w sekcji [Przed przystąpieniem do serwisowania komputera](#).
2. Wymontuj następujące elementy:
 - a. [Pokrywa boczną](#)
 - b. [Zestaw dysku twardego 2,5 cala](#)
3. Aby zdjąć wspornik dysku twardego, wykonaj następujące czynności:
 - a. Pociągnij jedną stronę wspornika dysku, aby wysunąć kołki na wsporniku z otworów w dysku [1], i wyjmij dysk [2].

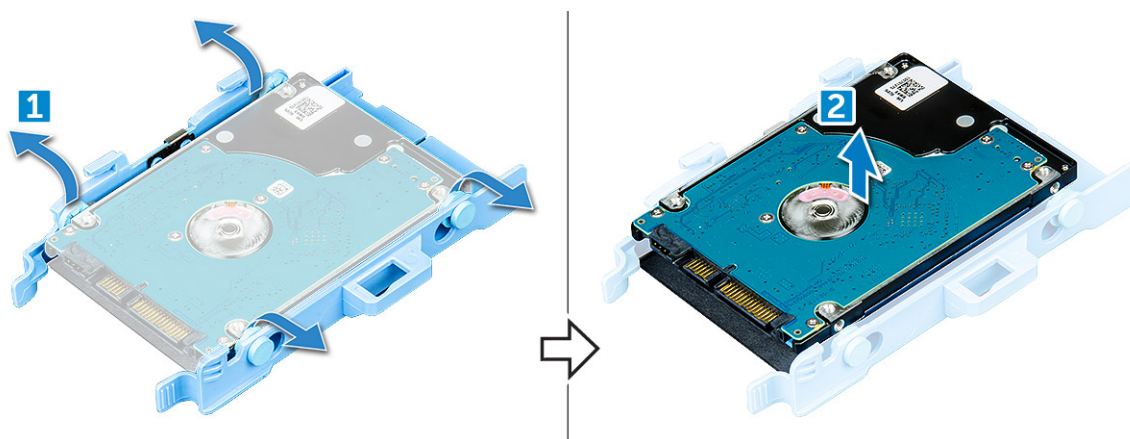

Instalowanie dysku twardego 2,5 cala na wsporniku

1. Wyrównaj i wsuń kołki na wsporniku dysku twardego do otworów z jednej strony dysku.
2. Wygnij drugi bok wspornika dysku twardego, a następnie dopasuj i wsuń kołki na wsporniku do otworów z drugiej strony dysku.
3. Zainstaluj następujące elementy:
 - a. Zestaw dysku twardego 2,5 cala
 - b. Pokrywa boczna
4. Wykonaj procedurę przedstawioną w sekcji [Po zakończeniu serwisowania komputera](#).

Dmuchawa radiatora

Wymontowywanie dmuchawy radiatora

1. Wykonaj procedurę przedstawioną w sekcji [Przed przystąpieniem do serwisowania komputera](#).
2. Zdejmij [pokrywę boczną](#).
3. Aby wymontować dmuchawę radiatora, wykonaj następujące czynności:
 - a. Naciśnij niebieskie zaczepy po obu stronach dmuchawy radiatora [1].
 - b. Przesuń i unieś dmuchawę radiatora, aby uwolnić ją z systemu.
 - c. Obróć dmuchawę radiatora, aby wyjąć ją z komputera [2].

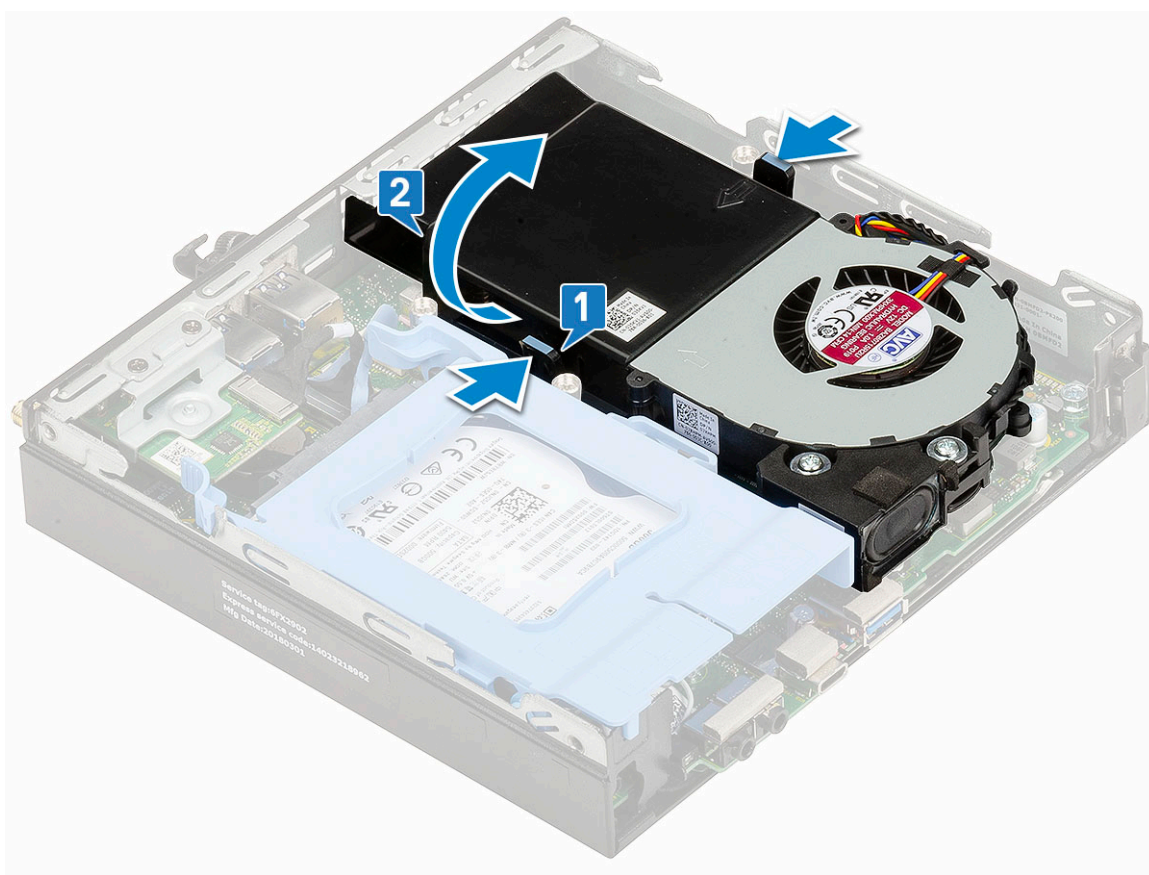

4. Odłącz kabel głośnika i kabel dmuchawy radiatora od płyty systemowej.

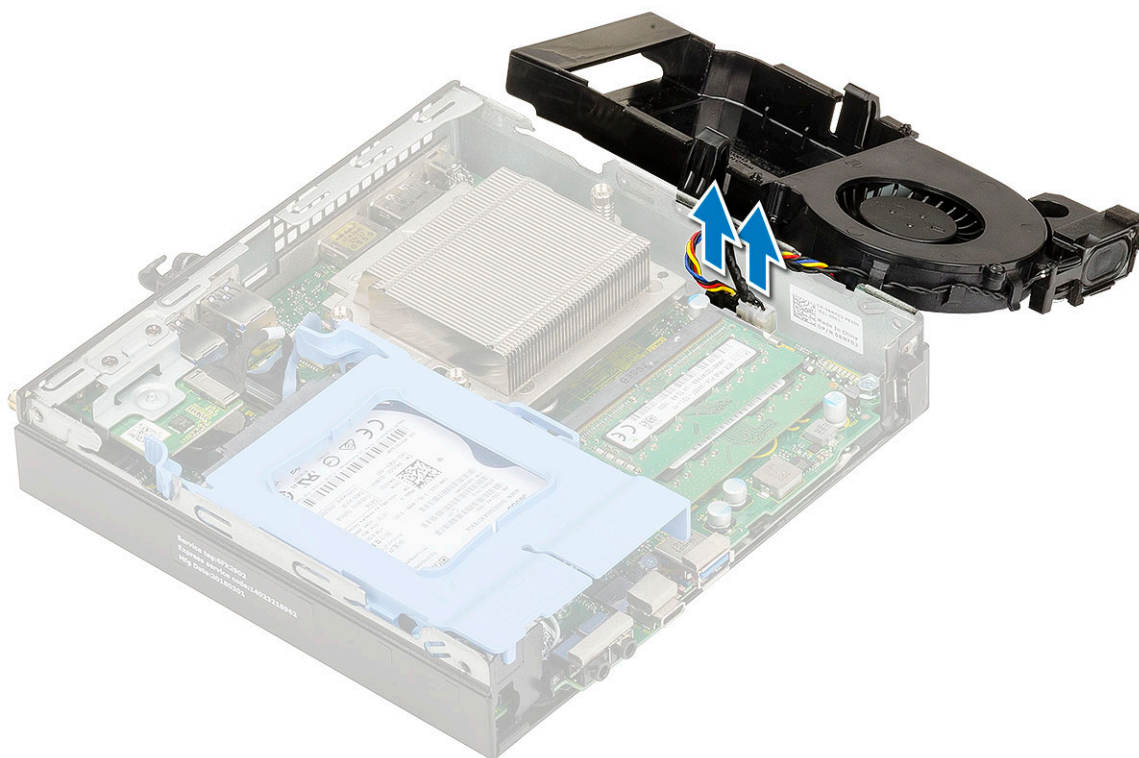

Instalowanie dmuchawy radiatora

1. Aby zainstalować dmuchawę radiatora:
 - a. Podłącz kabel głośnika i kabel dmuchawy radiatora do płyty systemowej.

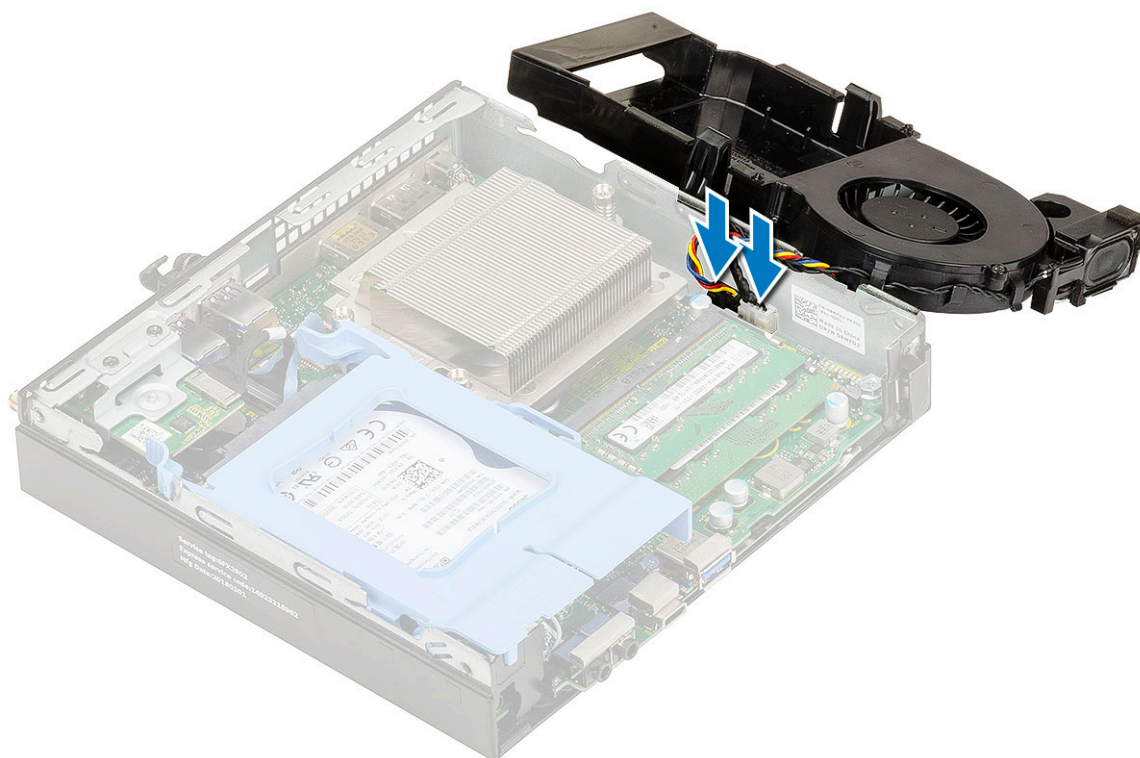

- b. Umieść dmuchawę radiatora na systemie i wsuń ją, aż zatrzyma się z charakterystycznym kliknięciem.

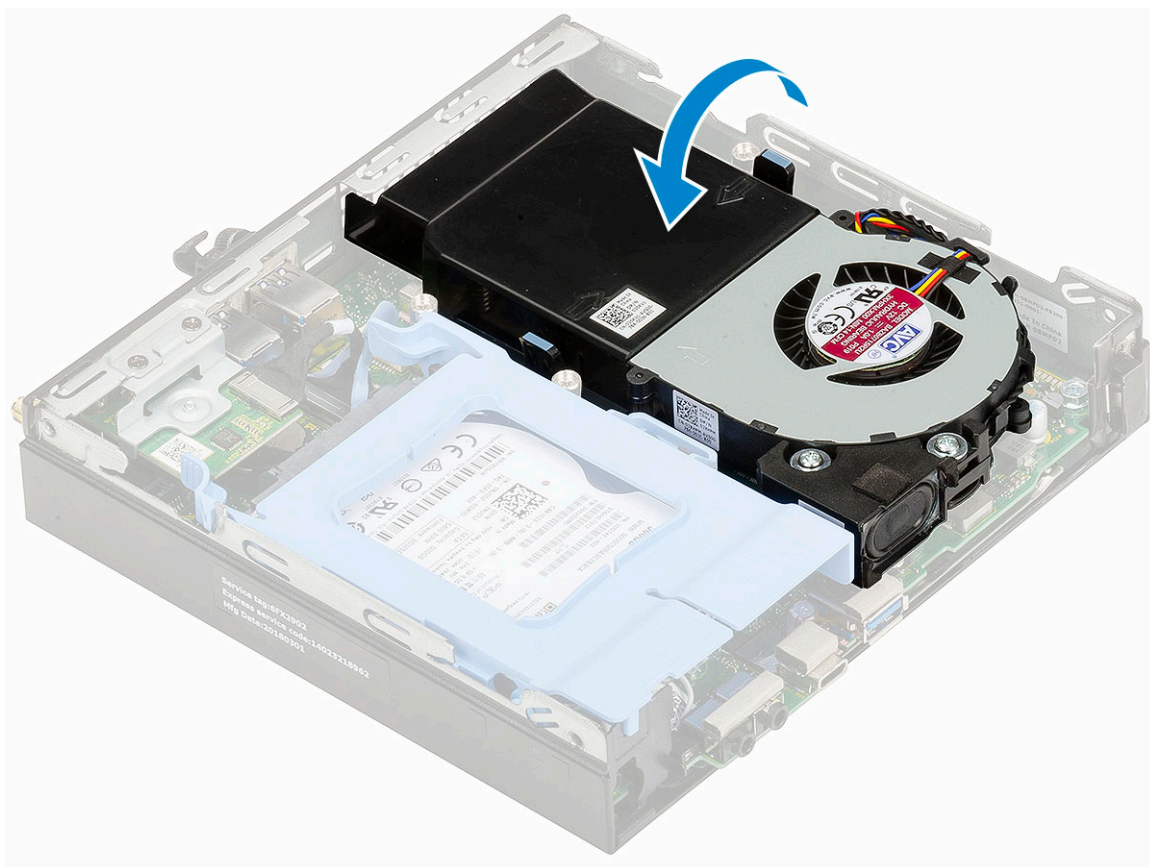

2. Zainstaluj [pokrywę boczną](#).
3. Wykonaj procedurę przedstawioną w sekcji [Po zakończeniu serwisowania komputera](#).

Głośnik

Wymontowywanie głośnika

1. Wykonaj procedurę przedstawioną w sekcji [Przed przystąpieniem do serwisowania komputera](#).
2. Wymontuj następujące elementy:
 - a. [Pokrywa boczna](#)
 - b. [Dmuchawa radiatora](#)
3. Wykonaj następujące czynności, aby wymontować głośnik:
 - a. Wyjmij kabel głośnika z zaczerpów mocujących na dmuchawie radiatora [1].
 - b. Wykręć dwie śruby (M2,5x4) mocujące głośnik do dmuchawy radiatora [2].
 - c. Zdejmij głośnik z dmuchawy radiatora [3].

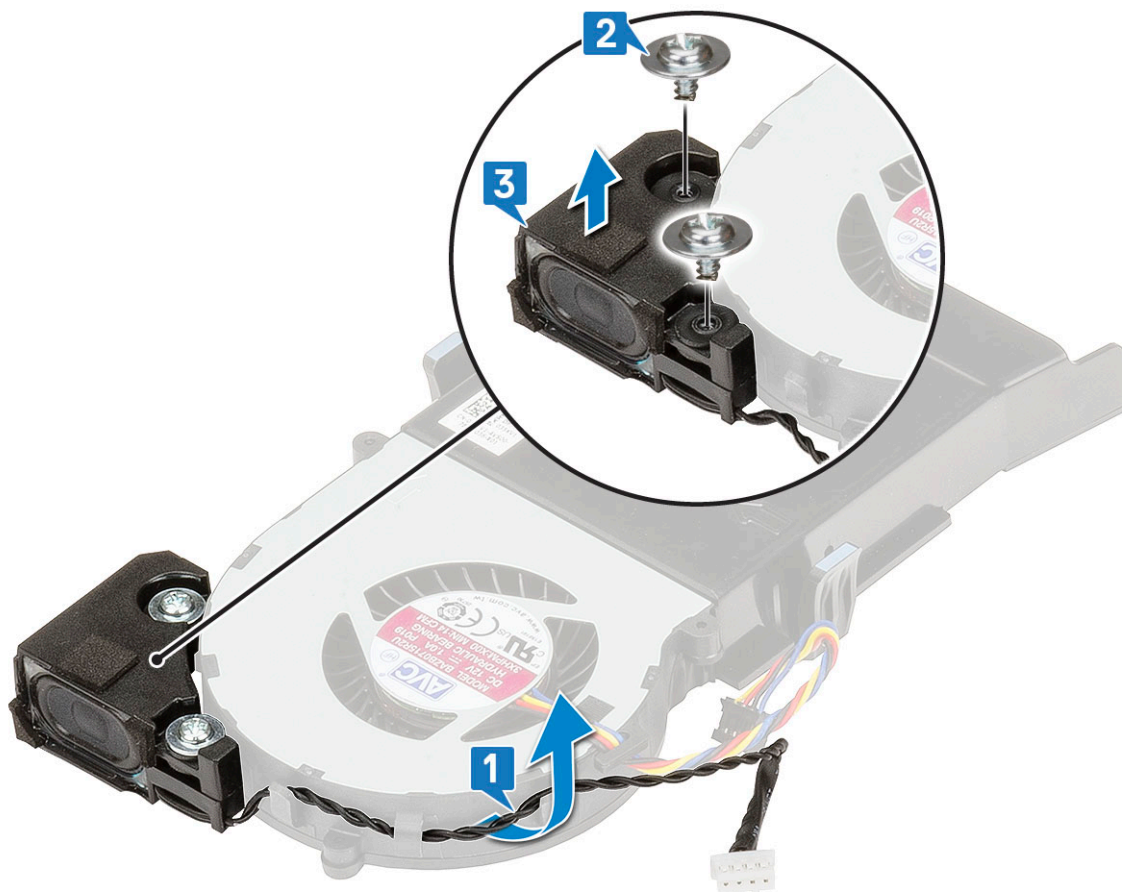

Instalowanie głośnika

1. Aby zainstalować głośnik:
 - a. Dopasuj otwory na głośniku do otworów na dmuchawie radiatora [1].
 - b. Wkręć dwie śruby (M2,5x4) mocujące głośnik do dmuchawy radiatora [2].
 - c. Poprowadź kabel głośnika przez zaczepy na dmuchawie radiatora [3].

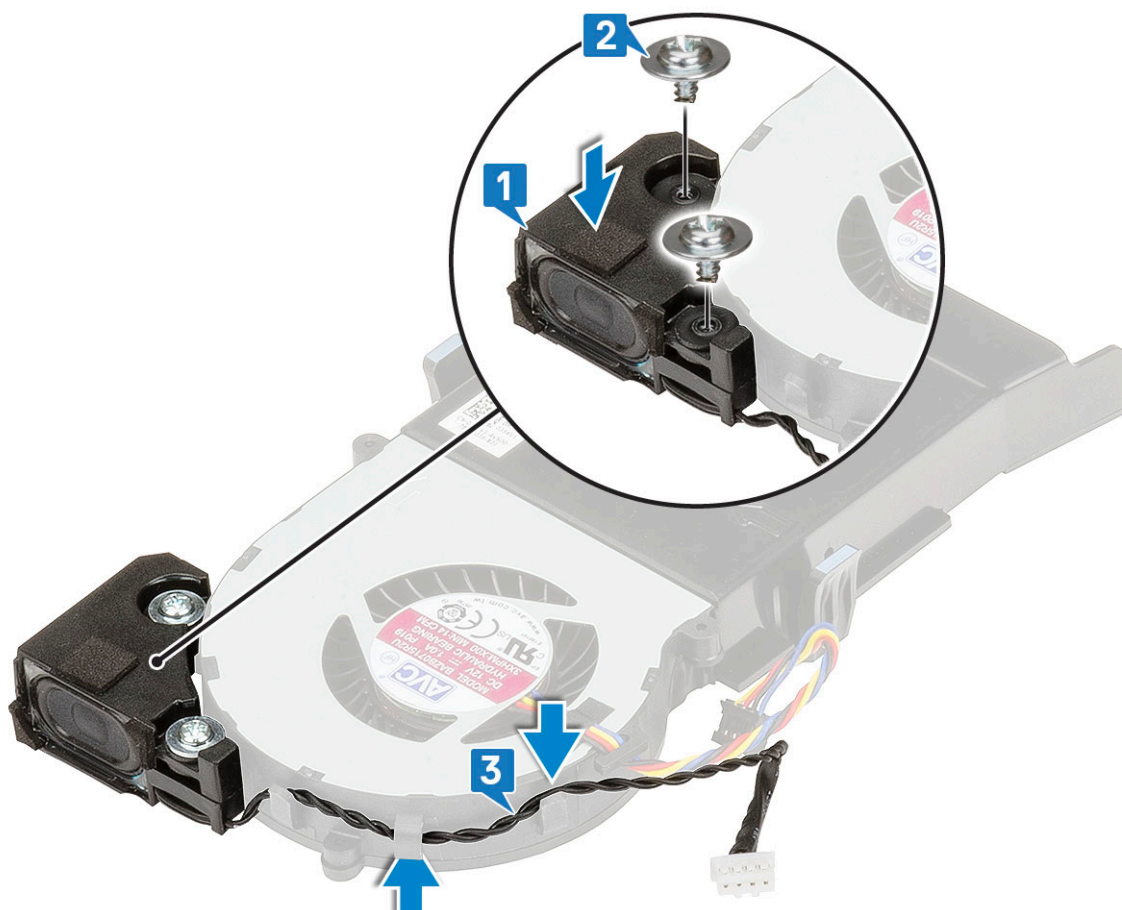

2. Zainstaluj następujące elementy:
 - a. [Dmuchawa radiatora](#)
 - b. [Pokrywa boczna](#)
3. Wykonaj procedurę przedstawioną w sekcji [Po zakończeniu serwisowania komputera](#).

Moduły pamięci

Wymontowywanie modułu pamięci

1. Wykonaj procedurę przedstawioną w sekcji [Przed przystąpieniem do serwisowania komputera](#).
2. Wymontuj następujące elementy:
 - a. [Pokrywa boczna](#)
 - b. [Dmuchawa radiatora](#)
3. Aby wymontować moduł pamięci, wykonaj następujące czynności:
 - a. Odciągnij zaciski mocujące moduł pamięci, aż moduł odskoczy [1].
 - b. Wyjmij moduł pamięci z gniazda na płycie systemowej [2].

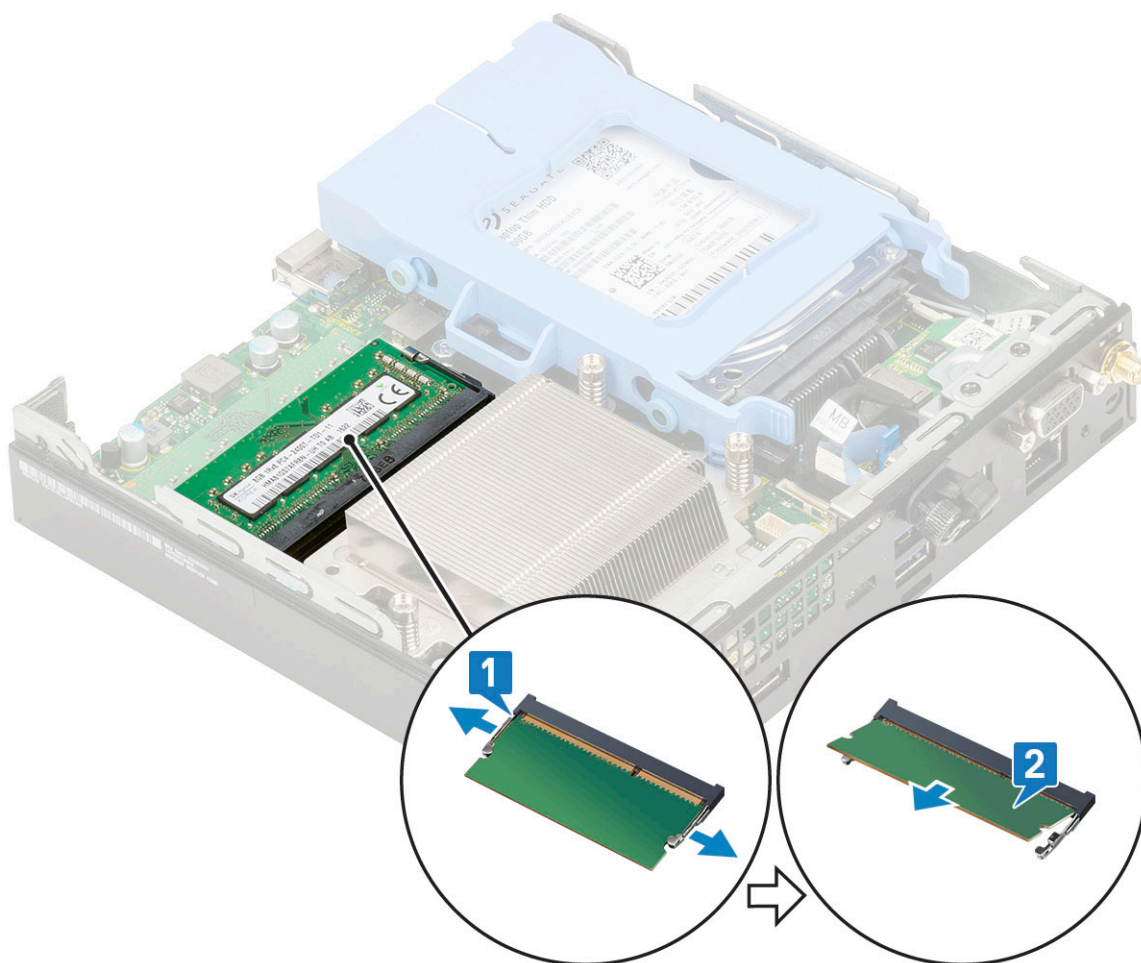

Instalowanie modułu pamięci

1. Aby zainstalować moduł pamięci:
 - a. Dopasuj wycięcie w module pamięci do wypustki w gnieździe.
 - b. Włóż moduł pamięci do gniazda [1] i dociśnij, aż zatrzaśnie się na miejscu [2].

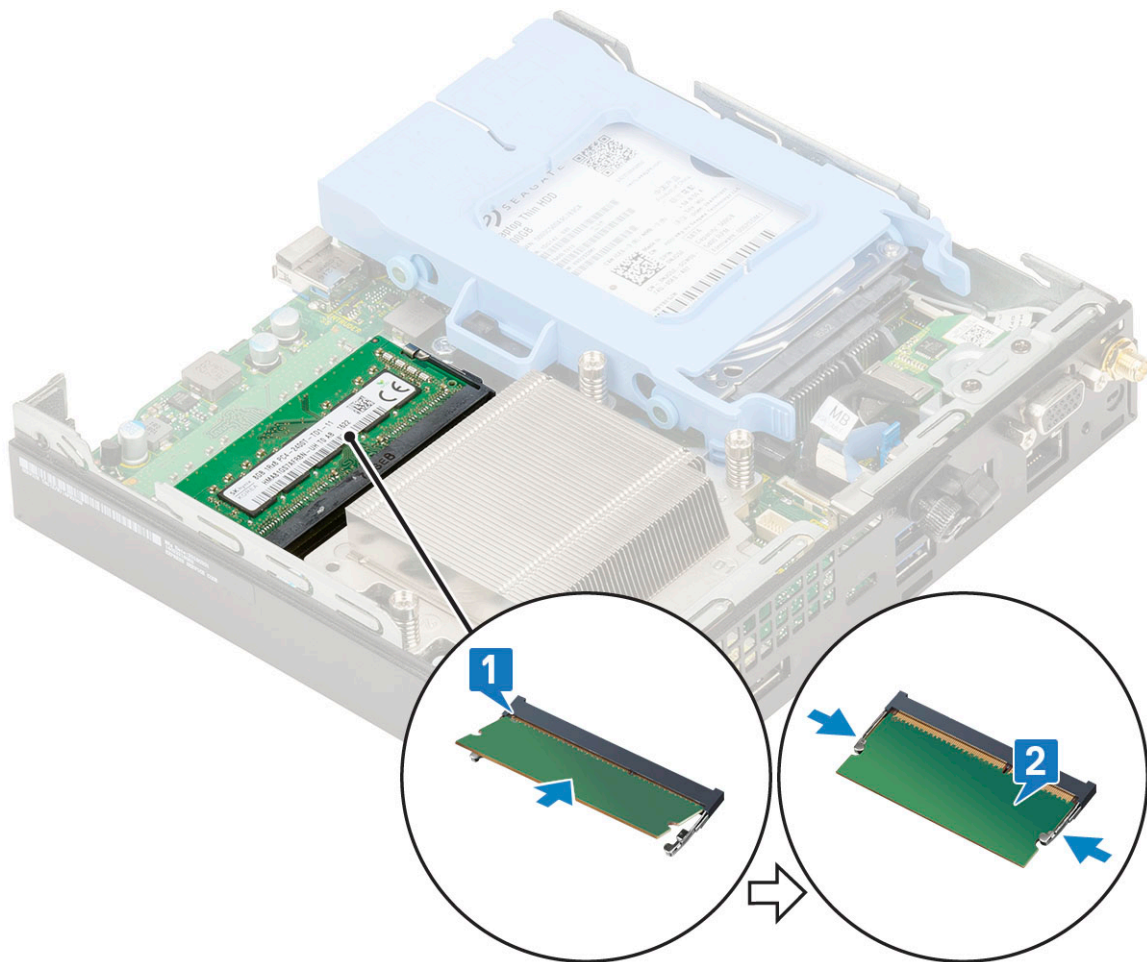

2. Zainstaluj następujące elementy:
 - a. [Dmuchawa radiatora](#)
 - b. [Pokrywa boczna](#)
3. Wykonaj procedurę przedstawioną w sekcji [Po zakończeniu serwisowania komputera](#).

radiatora

Wymontowywanie radiatora

1. Wykonaj procedurę przedstawioną w sekcji [Przed przystąpieniem do serwisowania komputera](#).
2. Wymontuj następujące elementy:
 - a. [Pokrywa boczna](#)
 - b. [Zestaw dysku twardego 2,5 cala](#)
 - c. [Dmuchawa radiatora](#)
3. Aby wymontować radiator:
 - a. Poluzuj trzy śruby M3 mocujące radiator do systemu [1].

UWAGA: Radiator jest zamocowany do płyty systemowej za pomocą czterech lub trzech śrub, zależnie od tego, czy procesor ma moc 35 W czy 65 W.
 - b. Wyjmij radiator z systemu [2].

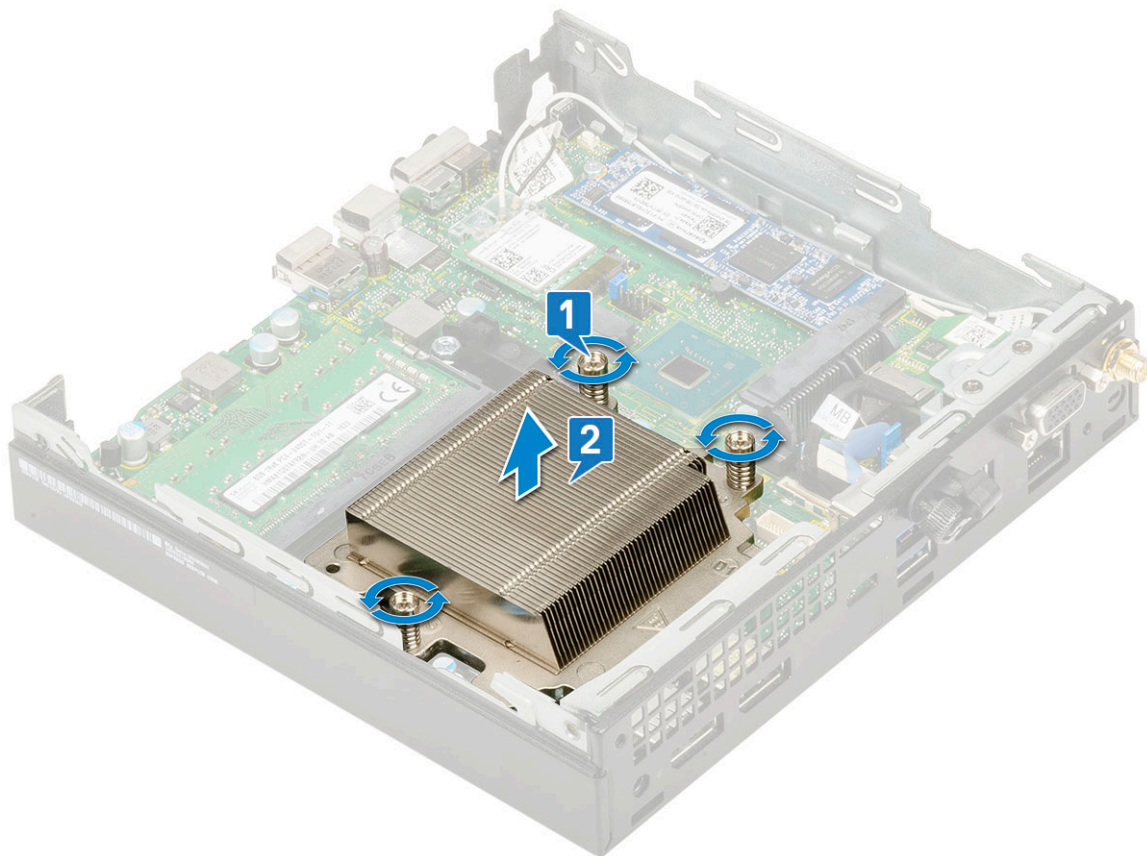

Instalowanie radiatora

1. Aby zainstalować radiator:
 - a. Nałóż radiator na procesor [1].
 - b. Dokręć trzy śruby M3 mocujące radiator do płyty systemowej [2].
- UWAGA:** Zestaw radiatora jest zamocowany do płyty systemowej za pomocą czterech lub trzech śrub, zależnie od tego, czy procesor ma moc 35 W czy 65 W.

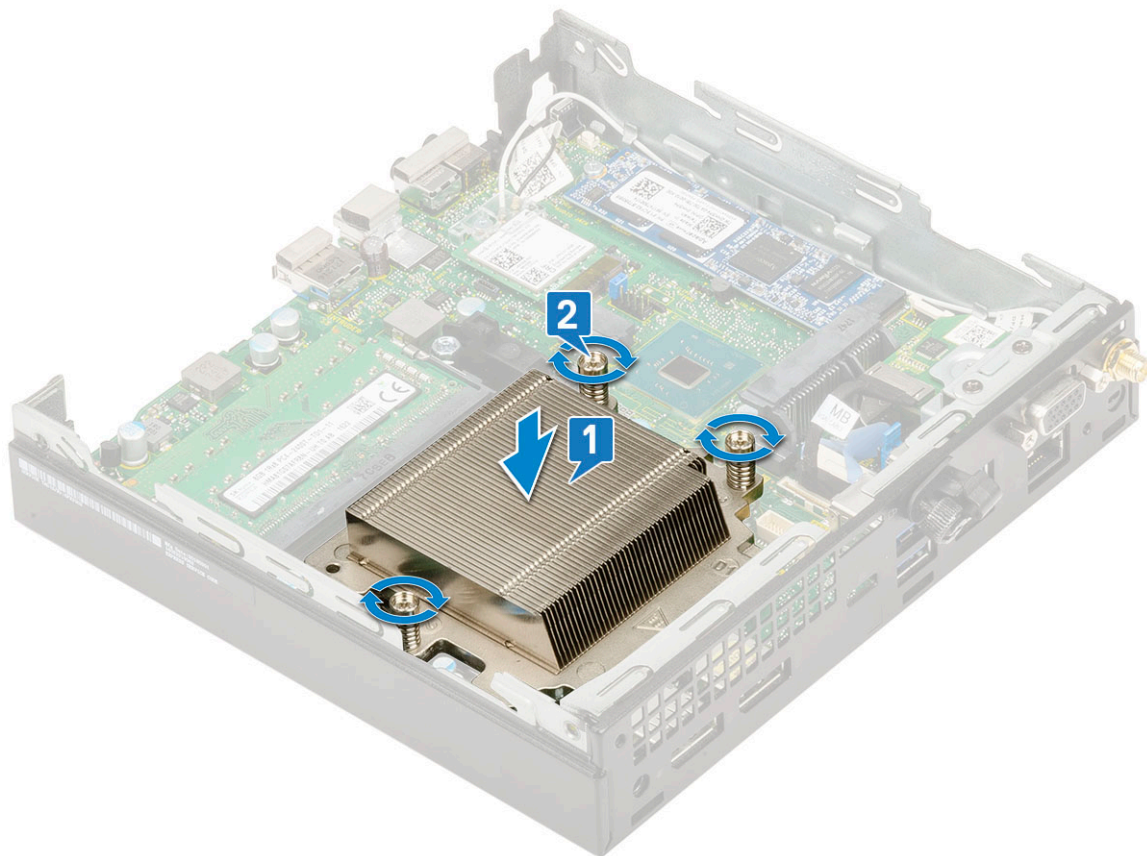

2. Zainstaluj następujące elementy:
 - a. [Dmuchawa radiatora](#)
 - b. [Zestaw dysku twardego 2,5 cala](#)
 - c. [Pokrywa boczna](#)
3. Wykonaj procedurę przedstawioną w sekcji [Po zakończeniu serwisowania komputera](#).

Procesor

Wymontowywanie procesora

1. Wykonaj procedury przedstawione w sekcji [Przed przystąpieniem do serwisowania komputera](#).
2. Wymontuj następujące elementy:
 - a. [Pokrywa boczna](#)
 - b. [Zestaw dysku twardego 2,5 cala](#)
 - c. [Dmuchawa radiatora](#)
 - d. [Radiator](#)
3. Aby wymontować procesor, wykonaj następujące czynności:
 - a. Zwolnij dźwignię gniazda, naciskając ją do dołu i wyjmując spod zaczepu na ostionie procesora [1].
 - b. Pociągnij dźwignię do góry i zdejmij ostionę procesora [2].

⚠ OSTRZEŻENIE: Styki gniazda procesora są delikatne i można je trwale uszkodzić. Należy uważać, aby nie wyjąć styków w gnieździe podczas wyjmowania procesora.

- c. Wyjmij procesor z gniazda [3].

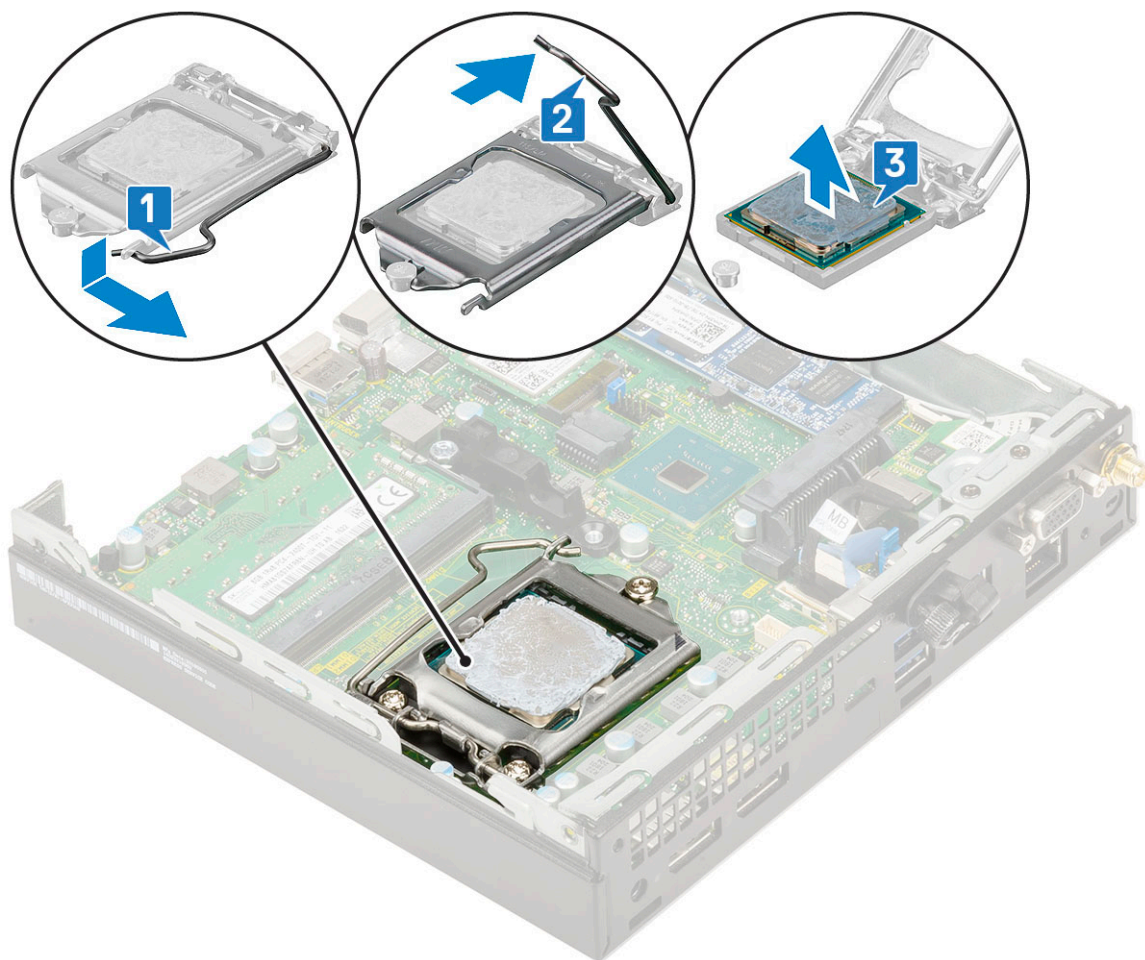

i UWAGA: Wymontowany procesor należy umieścić w opakowaniu antystatycznym, aby można go było użyć ponownie, zwrócić lub przechować. Aby uniknąć uszkodzenia styków procesora, nie należy dotykać procesora od spodu. Procesor należy trzymać tylko za boczne krawędzie.

Instalowanie procesora

1. Aby zainstalować procesor, wykonaj następujące czynności:

a. Włóż procesor do gniazda, tak aby wycięcia w procesorze pasowały do wypustek w gnieździe [1].

⚠ OSTRZEŻENIE: Nie dociskaj procesora siłą. Jeśli procesor jest prawidłowo ułożony, powinien łatwo wsunąć się do gniazda.

b. Zamknij osłonę procesora, wsuwając ją pod śrubę [2].

c. Opuść dźwignię i wciśnij ją pod zaczep, aby ją zablokować [3].

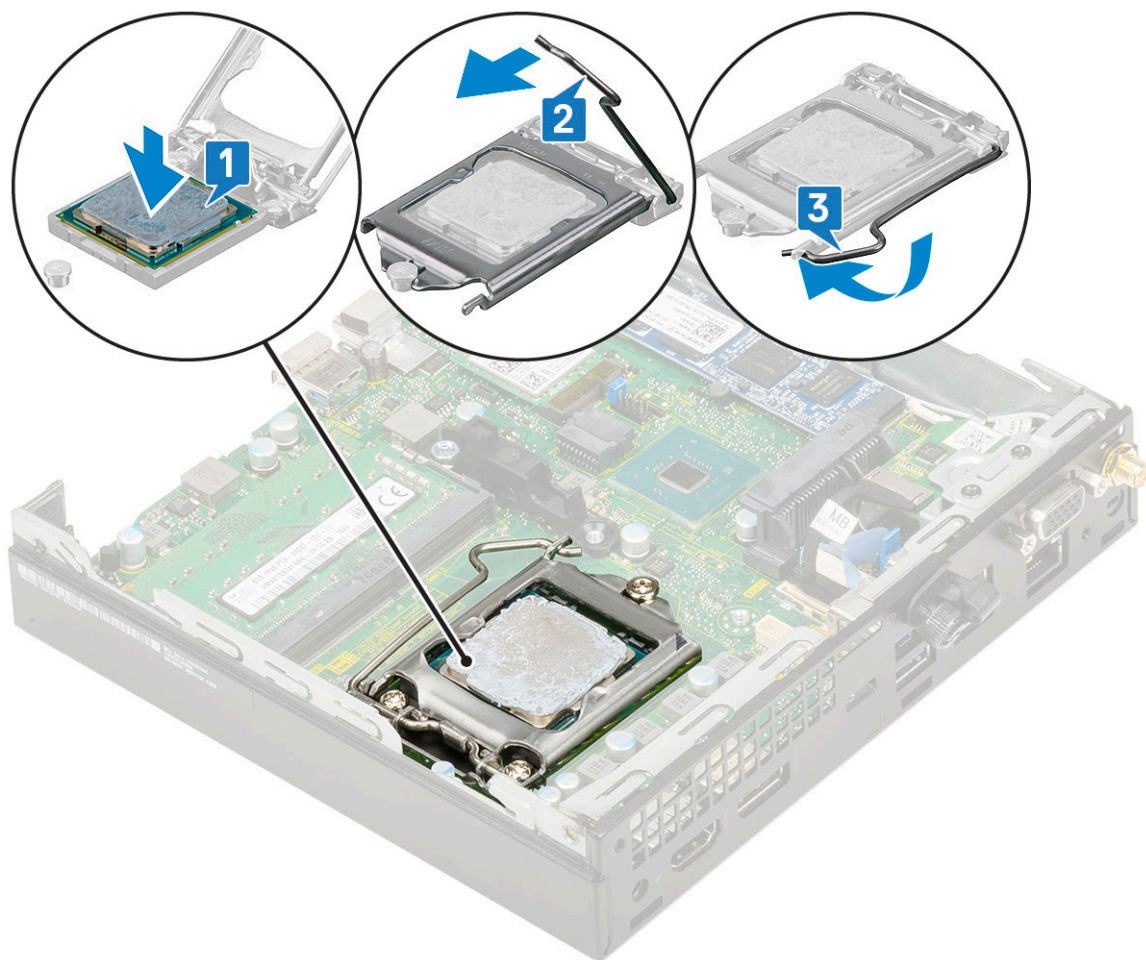

2. Zainstaluj następujące elementy:
 - a. Radiator
 - b. Dmuchawa radiatora
 - c. Zestaw dysku twardego 2,5 cala
 - d. Pokrywa boczna
3. Wykonaj procedurę przedstawioną w sekcji [Po zakończeniu serwisowania komputera](#).

Karta sieci WLAN

Wymontowywanie karty sieci WLAN

1. Wykonaj procedurę przedstawioną w sekcji [Przed przystąpieniem do serwisowania komputera](#).
2. Wymontuj następujące elementy:
 - a. Pokrywa boczna
 - b. Zestaw dysku twardego 2,5 cala
3. Aby wymontować kartę sieci WLAN, wykonaj następujące czynności:
 - a. Wykręć śrubę (M2x3,5) mocującą zaczepek z tworzywa sztucznego do karty sieci WLAN [1].
 - b. Wyjmij zaczepek z tworzywa sztucznego, aby uzyskać dostęp do kabli antenowych sieci WLAN [2].
 - c. Odłącz kable antenowe sieci WLAN od złączy na karcie [3].
 - d. Wyjmij kartę sieci WLAN z gniazda na płycie systemowej [4].

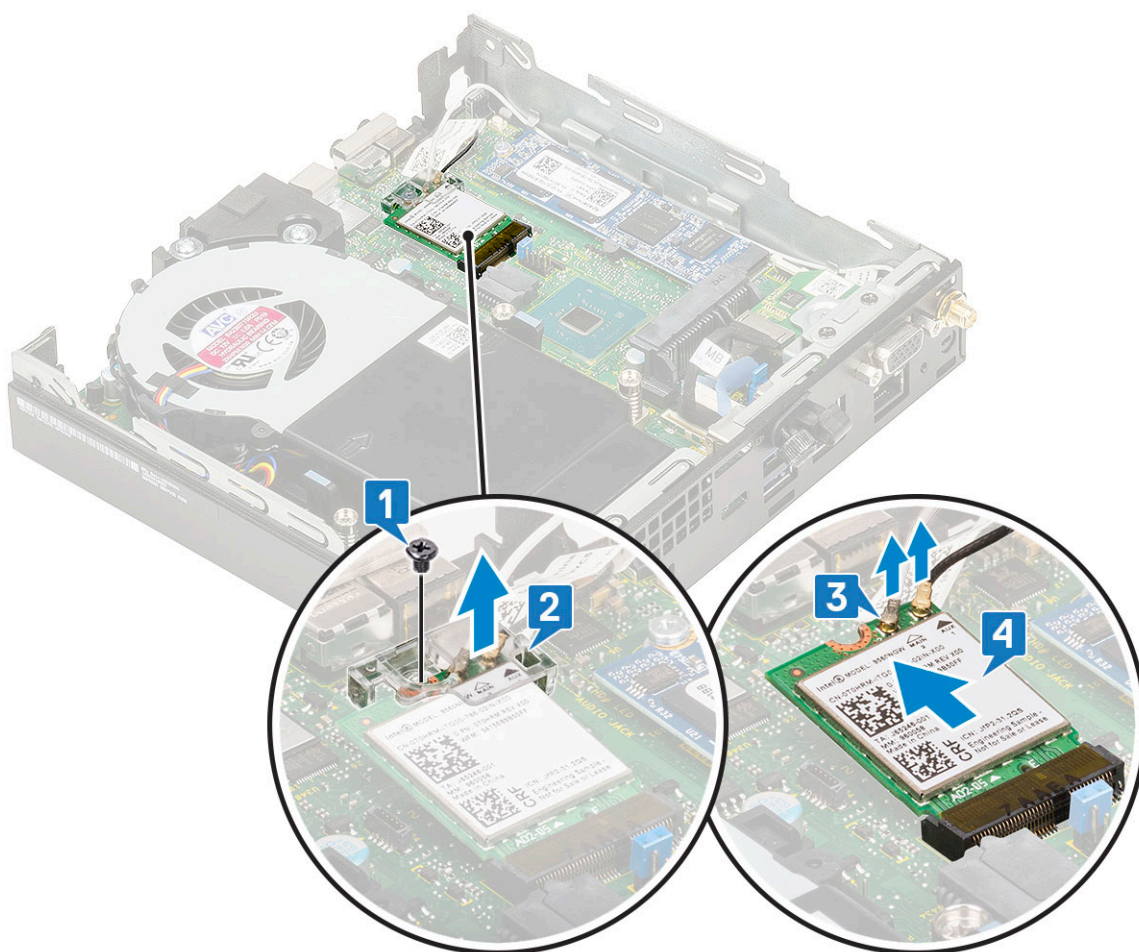

Instalowanie karty sieci WLAN

1. Aby zainstalować kartę sieci WLAN:
 - a. Umieść kartę sieci WLAN w złączu na płycie systemowej [1].
 - b. Podłącz kable antenowe WLAN do złączy na karcie sieci WLAN [2].
 - c. Nałóż zaczep z tworzywa sztucznego mocujący kable sieci WLAN [3].
 - d. Wkręć jedną śrubę (M2x3,5) mocującą zaczep z tworzywa sztucznego do karty sieci WLAN [4].

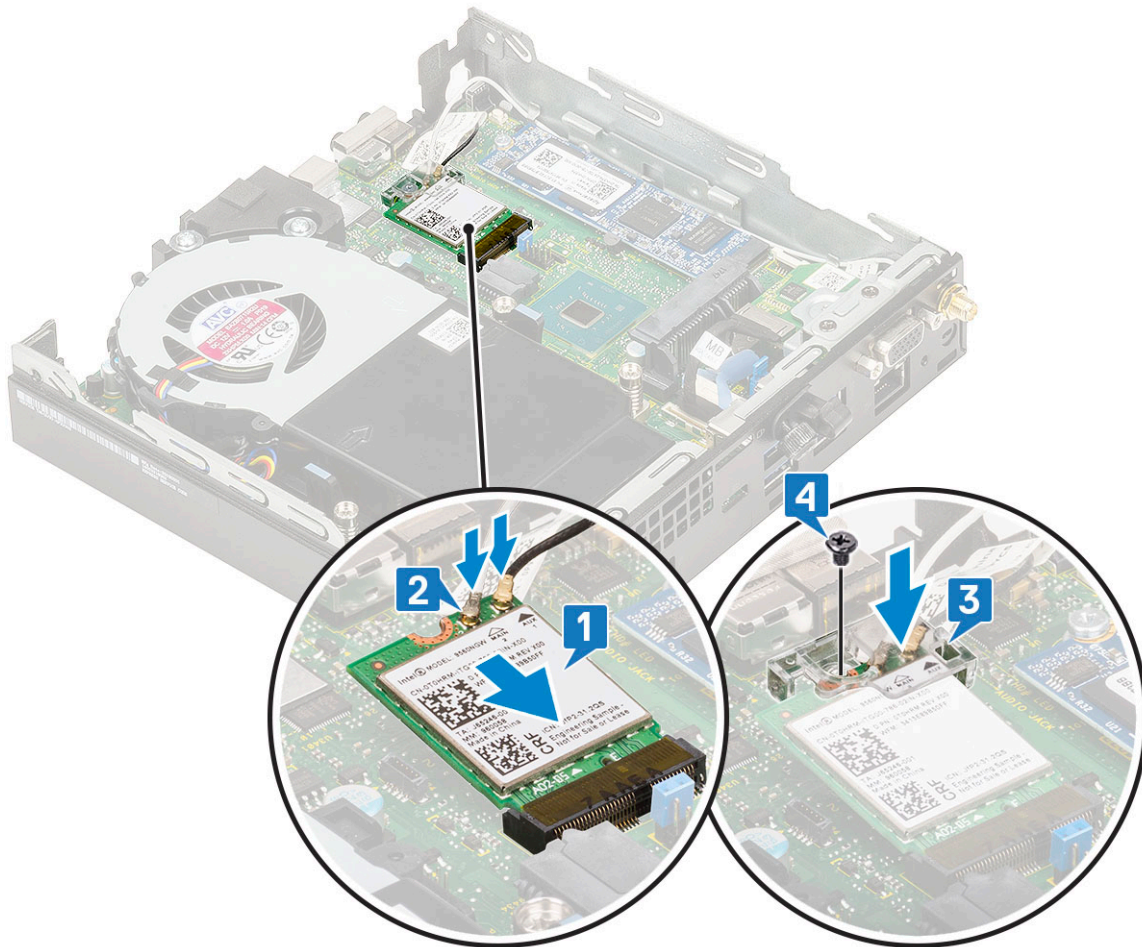

2. Zainstaluj następujące elementy:
 - a. Zestaw dysku twardego 2,5 cala
 - b. Pokrywa boczna
3. Wykonaj procedurę przedstawioną w sekcji [Po zakończeniu serwisowania komputera](#).

Dysk SSD PCIe M.2

Wymontowywanie dysku SSD PCIe M.2

UWAGA: Instrukcje dotyczą również dysku SSD M.2 SATA.

1. Wykonaj procedurę przedstawioną w sekcji [Przed przystąpieniem do serwisowania komputera](#).
2. Wymontuj następujące elementy:
 - a. Pokrywa boczna
 - b. Zestaw dysku twardego 2,5 cala
3. Aby wymontować kartę M.2 SSD PCIe, wykonaj następujące czynności:
 - a. Wykręć jedną śrubę (M2x3,5) mocującą dysk SSD PCIe M.2 do płyty systemowej [1].
 - b. Wsuń dysk SSD PCIe ze złącza na płycie systemowej [2].

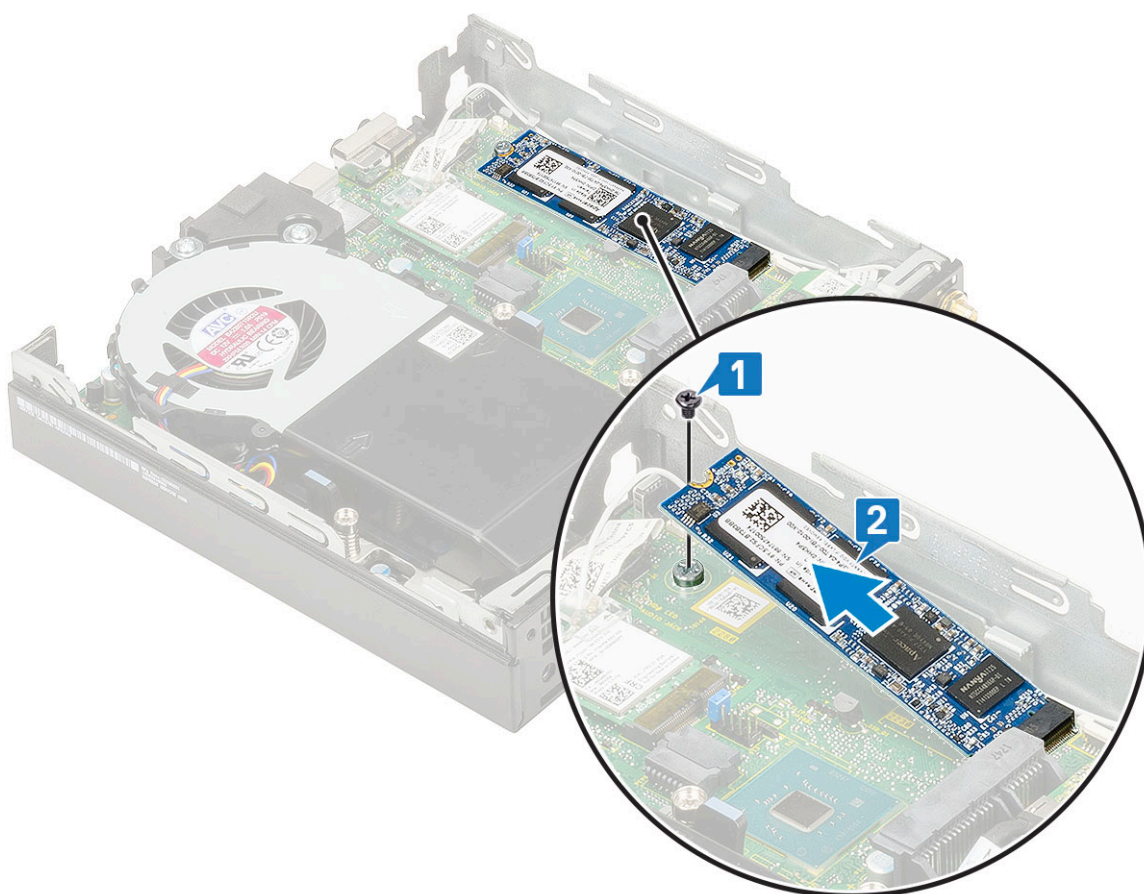

Instalowanie dysku SSD M.2 PCIe

i UWAGA: Instrukcje dotyczą również dysku SSD M.2 SATA.

1. Aby zainstalować dysk SSD M.2 PCIe:
 - a. Umieść dysk SSD M.2 PCIe w gnieździe na płycie systemowej [1].
 - b. Wkręć jedną śrubę (M2x3,5) mocującą dysk SSD M.2 PCIe do płyty systemowej [2].

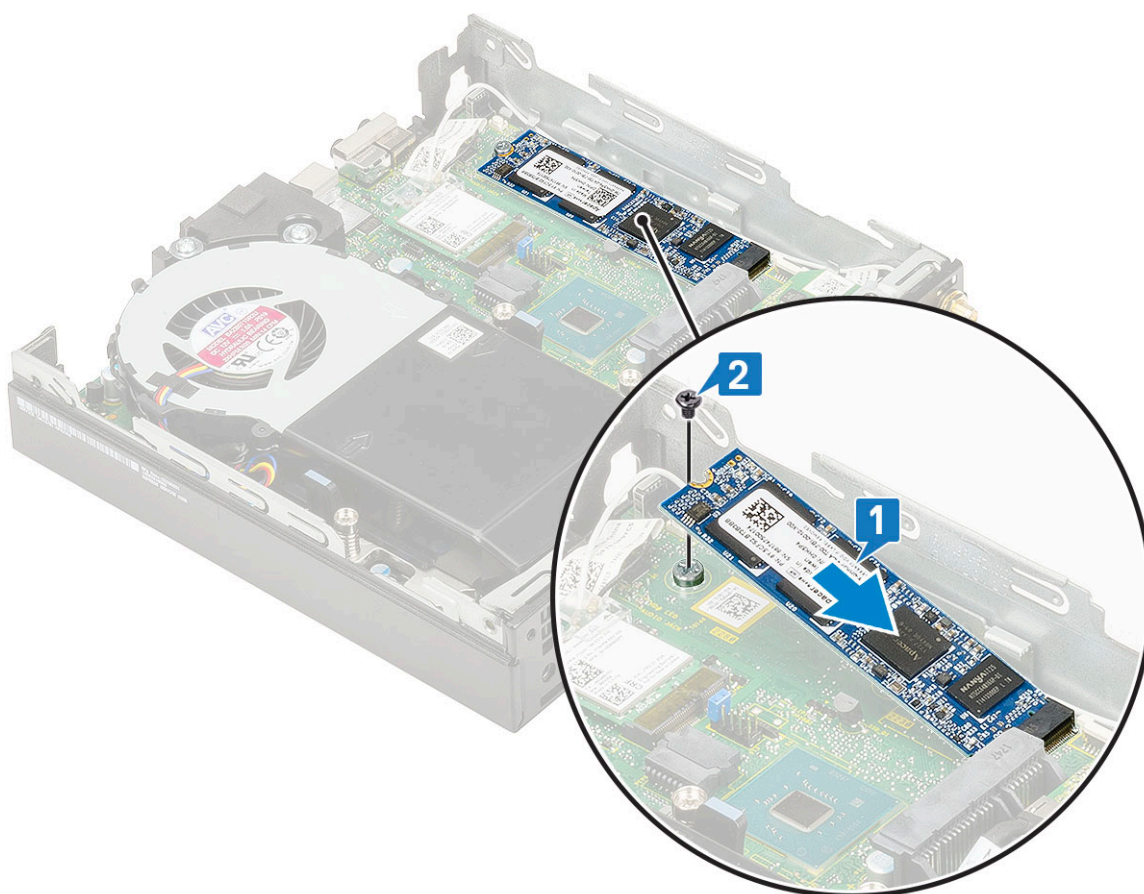

2. Zainstaluj następujące elementy:
 - a. Zestaw dysku twardego 2,5 cala
 - b. Pokrywa boczna
3. Wykonaj procedurę przedstawioną w sekcji [Po zakończeniu serwisowania komputera](#).

Bateria pastylkowa

Wymywanie baterii pastylkowej

1. Wykonaj procedurę przedstawioną w sekcji [Przed przystąpieniem do serwisowania komputera](#).
2. Wymontuj następujące elementy:
 - a. Pokrywa boczna
 - b. Moduł opcjonalny
3. Aby wymontować baterię pastylkową, wykonaj następujące czynności:
 - a. Naciśnij zatrzask zwalniający. Bateria pastylkowa zostanie wysunięta [1].
 - b. Wyjmij baterię pastylkową z gniazda na płycie systemowej [2].

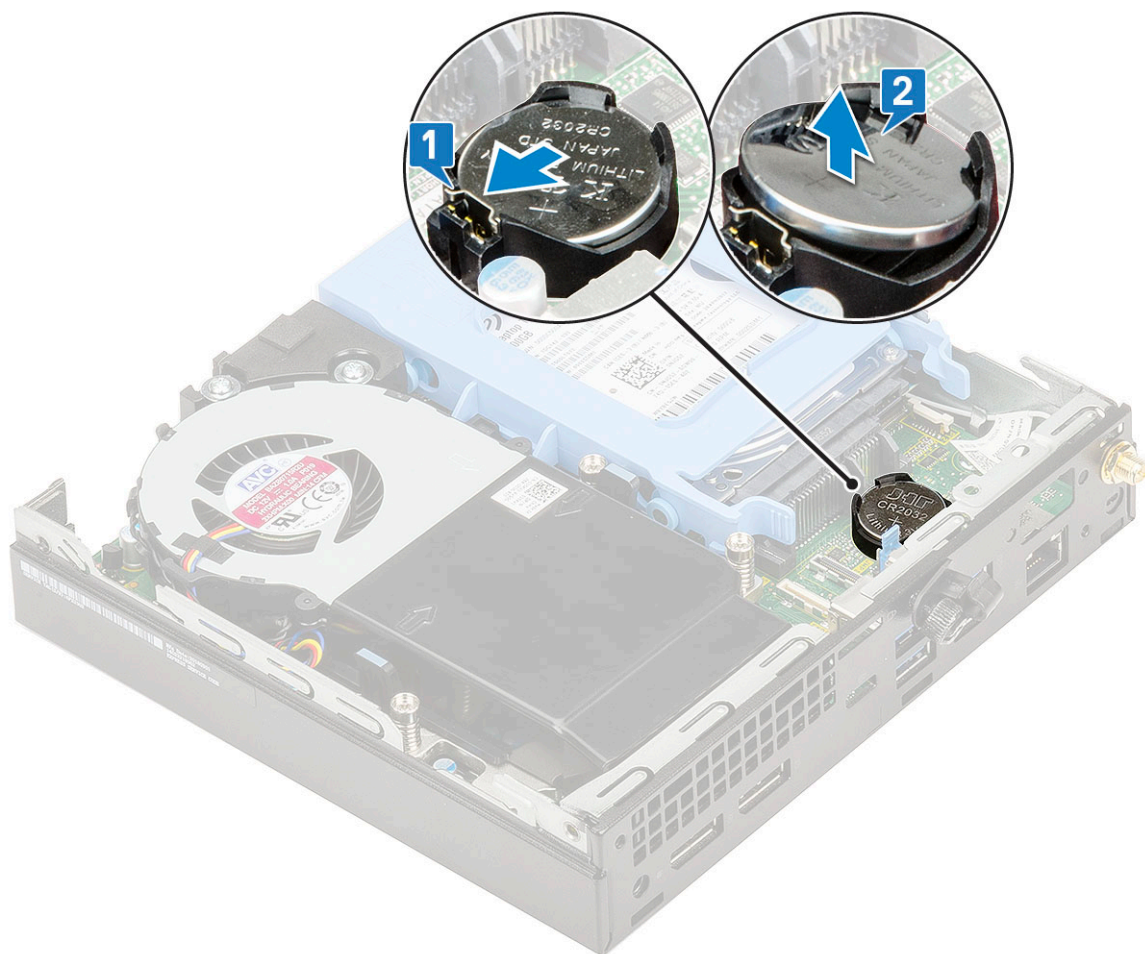

Instalowanie baterii pastylkowej

1. Aby zainstalować baterię pastylkową:
 - a. Przytrzymaj baterię pastylkową stroną z biegunem dodatnim („+”) skierowaną do góry i wsuń ją pod zaczepek po dodatniej stronie gniazda na płycie systemowej [1].
 - b. Dociśnij baterię, aby ją osadzić w gnieździe [2].

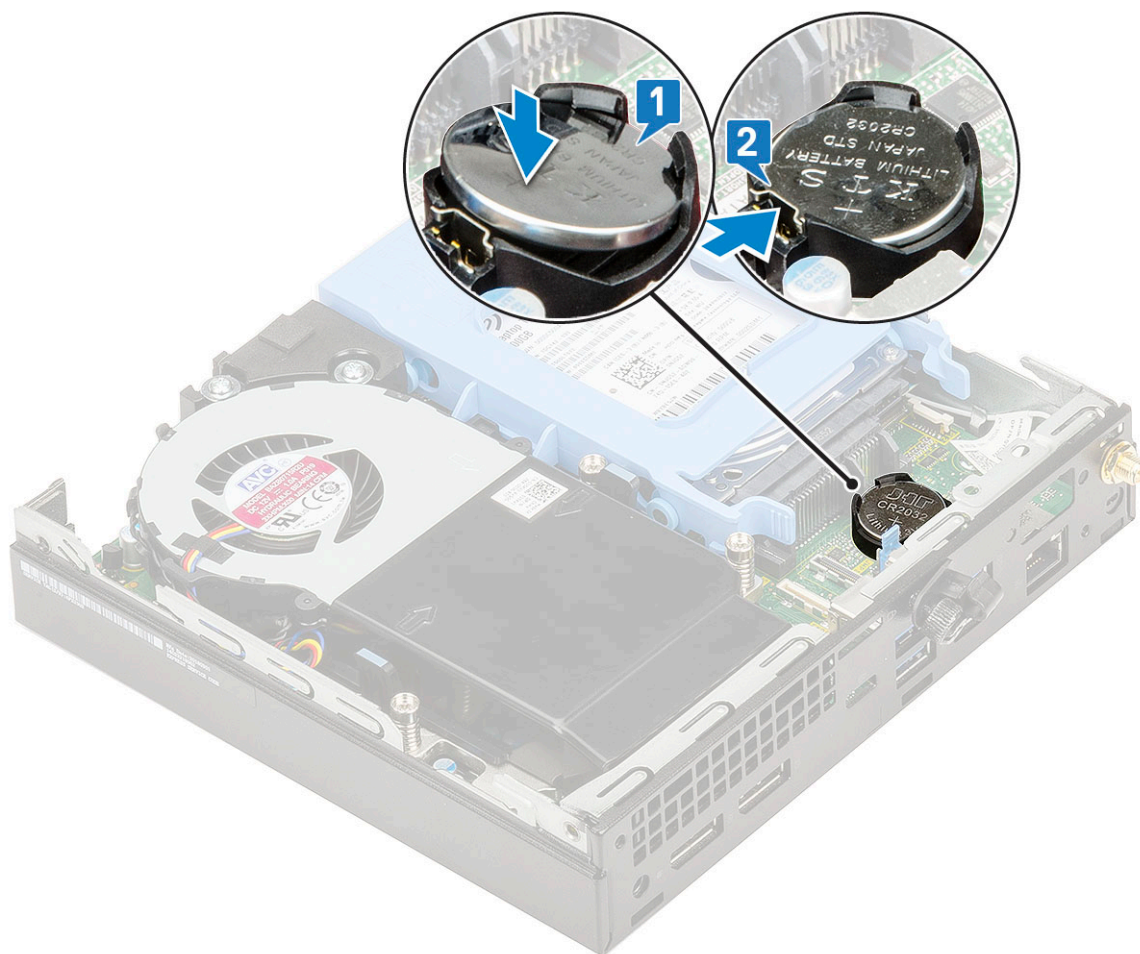

2. Zainstaluj następujące elementy:
 - a. [Pokrywa boczna](#)
 - b. [Moduł opcjonalny](#)
3. Wykonaj procedurę przedstawioną w sekcji [Po zakończeniu serwisowania komputera](#).

Moduł opcjonalny

Wymontowywanie opcjonalnego modułu

1. Wykonaj procedurę przedstawioną w sekcji [Przed przystąpieniem do serwisowania komputera](#).
2. Wymontuj następujące elementy:
 - a. [Pokrywa boczna](#)
 - b. [Zestaw dysku twardego 2,5 cala](#)
3. Aby wymontować opcjonalną kartę, wykonaj następujące czynności:
 - a. Odłącz kabel opcjonalnej karty od złącza na płycie systemowej [1].
 - b. Wykręć cztery śruby mocujące opcjonalną kartę do obudowy systemu [2, 3].

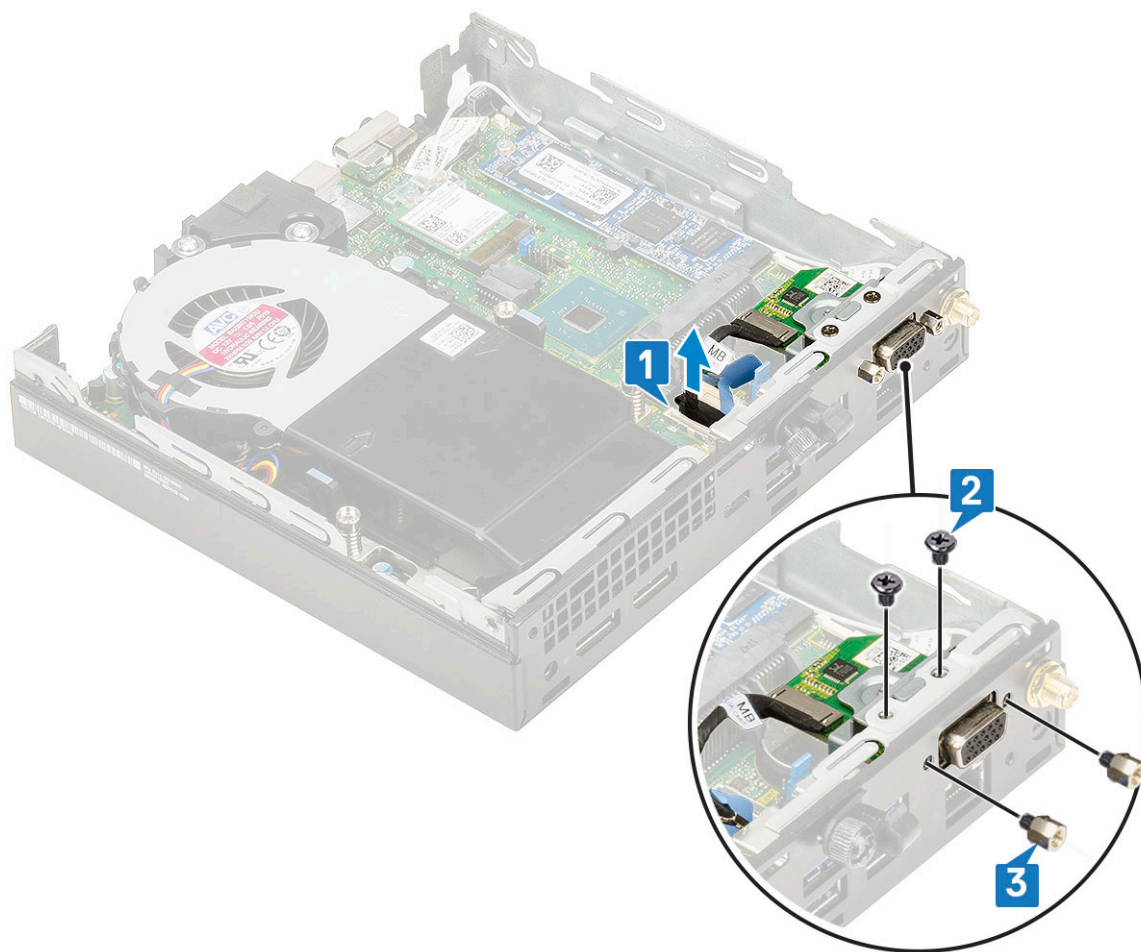

c. Pociągnij opcjonalną kartę i wyjmij ją z komputera.

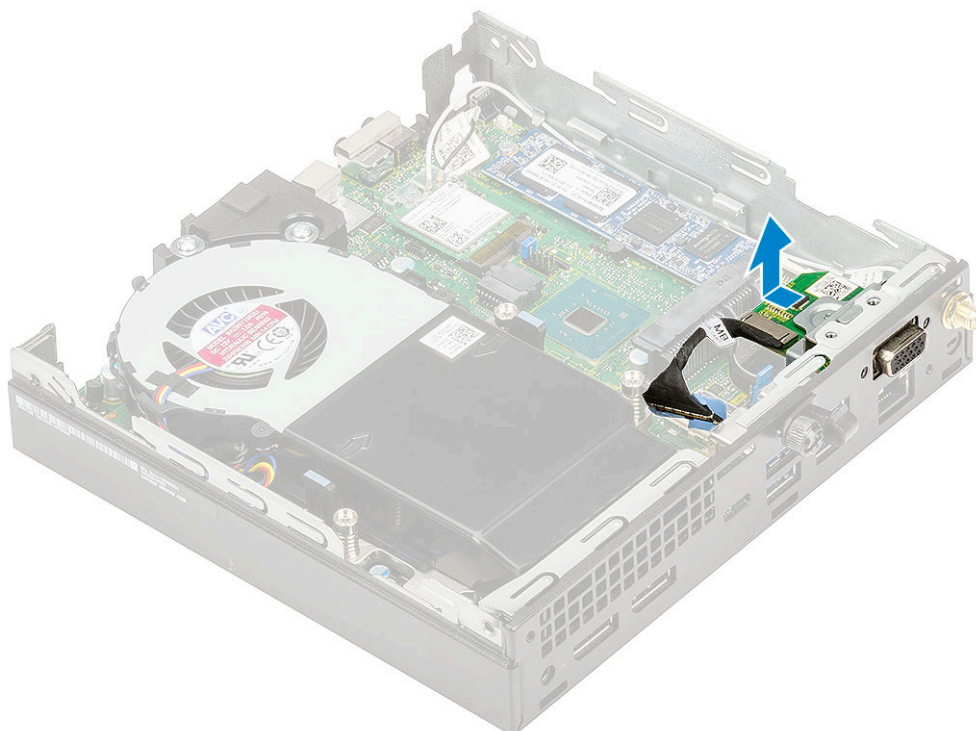

Instalowanie opcjonalnego modułu

1. Aby zainstalować opcjonalną kartę:
 - a. Umieść i wyrównaj opcjonalną kartę na miejscu w systemie.

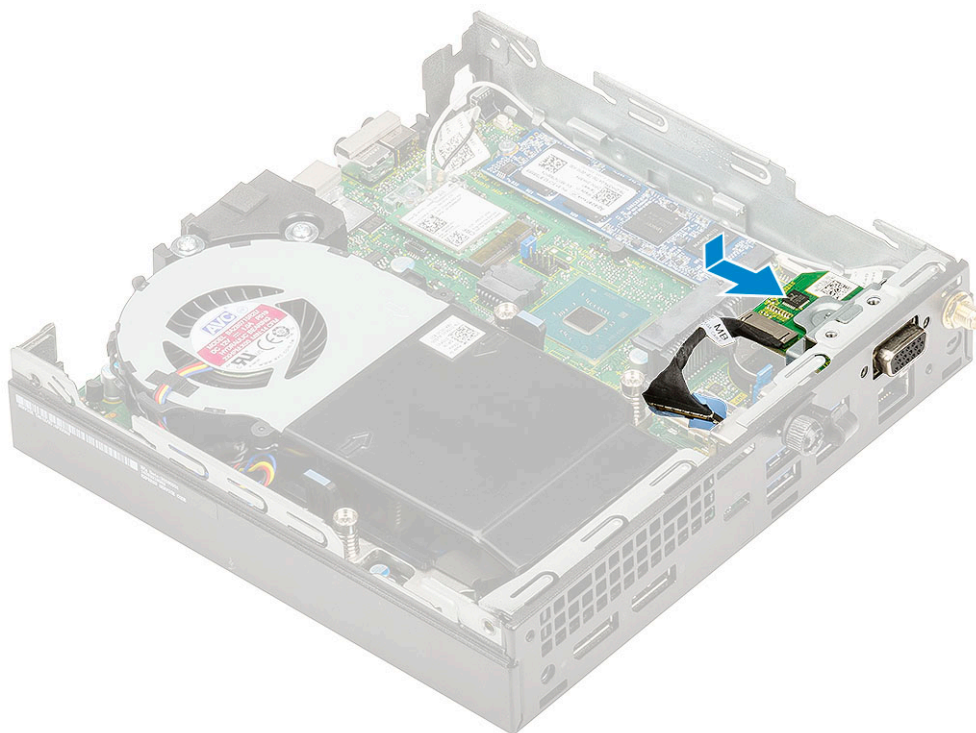

- b. Wkręć cztery śruby mocujące opcjonalną kartę do obudowy systemu [1, 2]
- c. Podłącz kabel opcjonalnej karty do złącza na płycie systemowej [3].

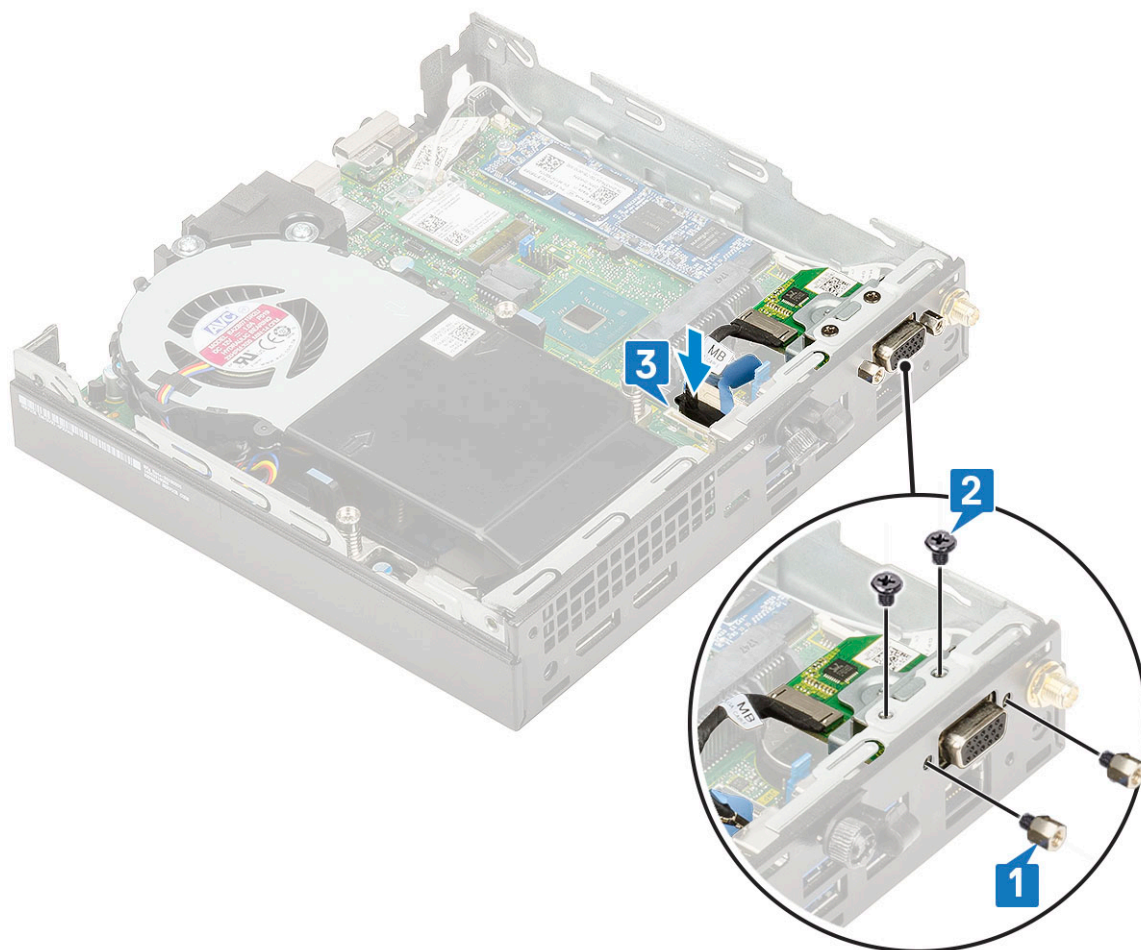

2. Zainstaluj następujące elementy:
 - a. Pokrywa boczna
 - b. Zestaw dysku twardego 2,5 cala
3. Wykonaj procedurę przedstawioną w sekcji [Po zakończeniu serwisowania komputera](#).

Płyta systemowa

Wymontowywanie płyty systemowej

1. Wykonaj procedurę przedstawioną w sekcji [Przed przystąpieniem do serwisowania komputera](#).
2. Wymontuj następujące elementy:
 - a. Pokrywa boczna
 - b. Zestaw dysku twardego 2,5 cala
 - c. Dmuchawa radiatora
 - d. WLAN
 - e. Dysk SSD PCIe M.2
 - f. Moduł pamięci
 - g. Moduł opcjonalny
 - h. Radiator
 - i. Procesor
3. Aby wymontować wspornik obudowy dysku twardego:
 - a. Wykręć śrubę mocującą wspornik obudowy dysku twardego do płyty systemowej [1].
 - b. Zdejmij wspornik obudowy dysku twardego z płyty systemowej [2].

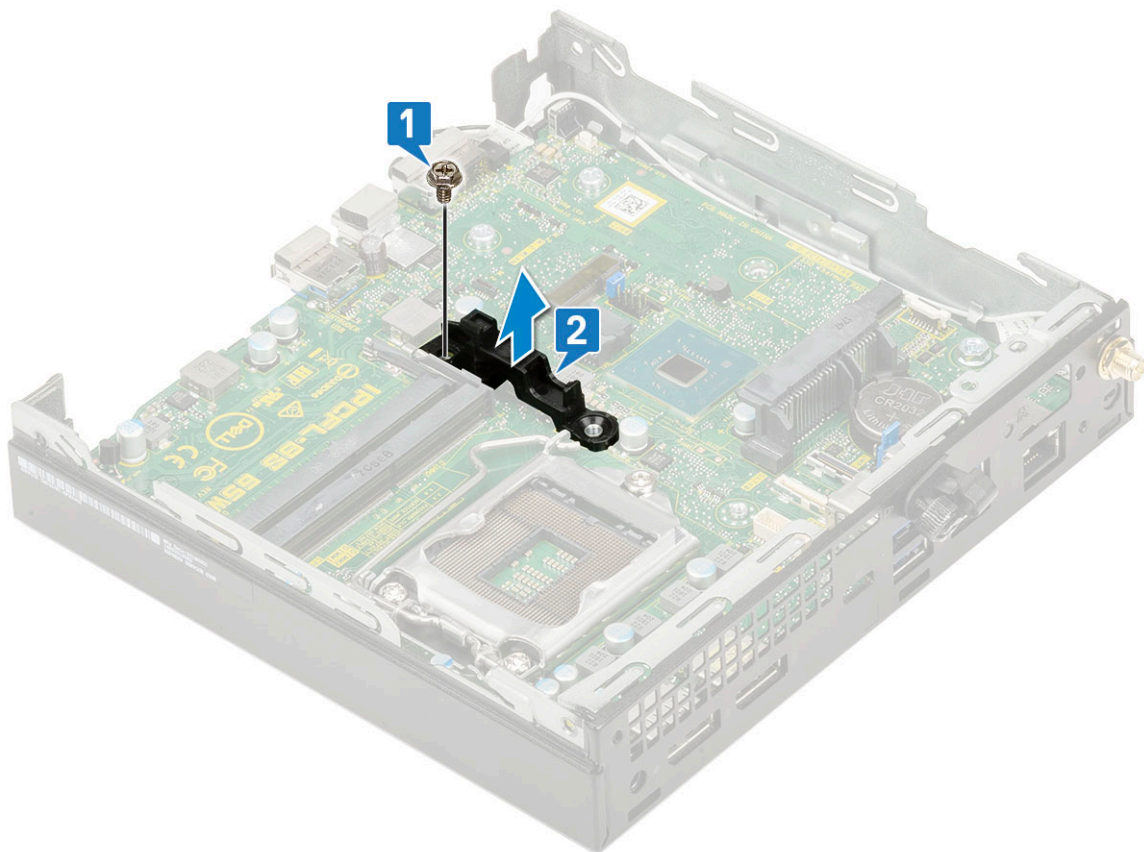

4. Aby wymontować płytę systemową, wykonaj następujące czynności:

- a. Wykręć dwie śruby (M3x4) [1] i trzy śruby (6-32x5,4) [2] mocujące płytę systemową do systemu.

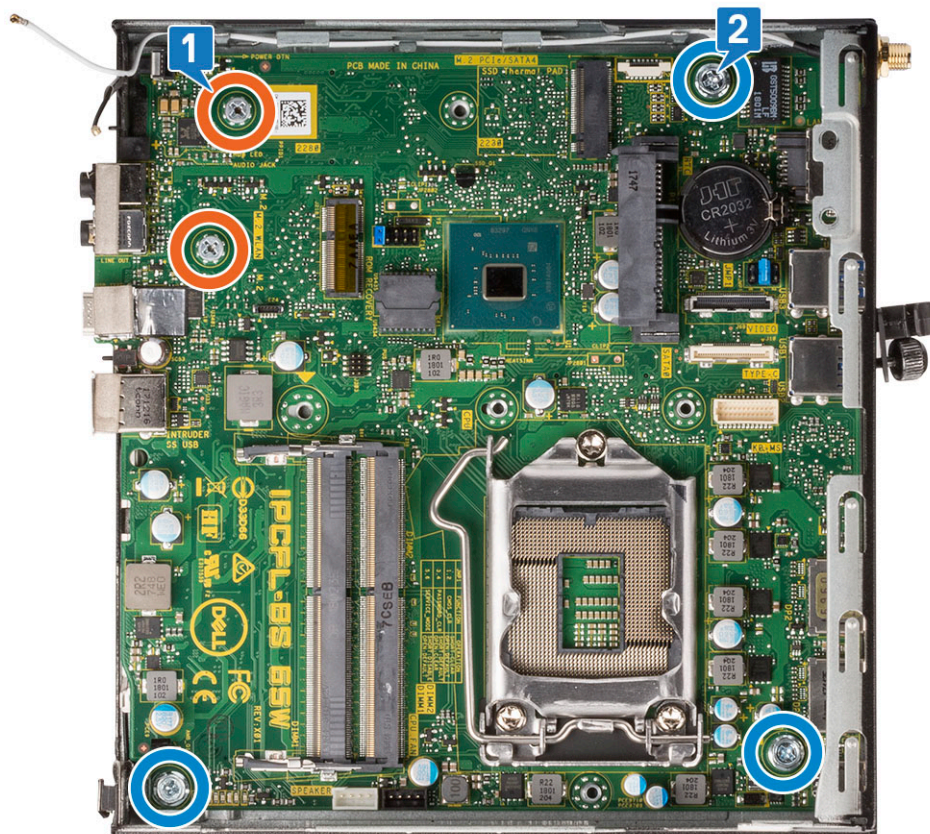

- b. Unieś płytę systemową, aby odłączyć złącza z tyłu komputera [1].
- c. Wyjmij płytę systemową z komputera [2].

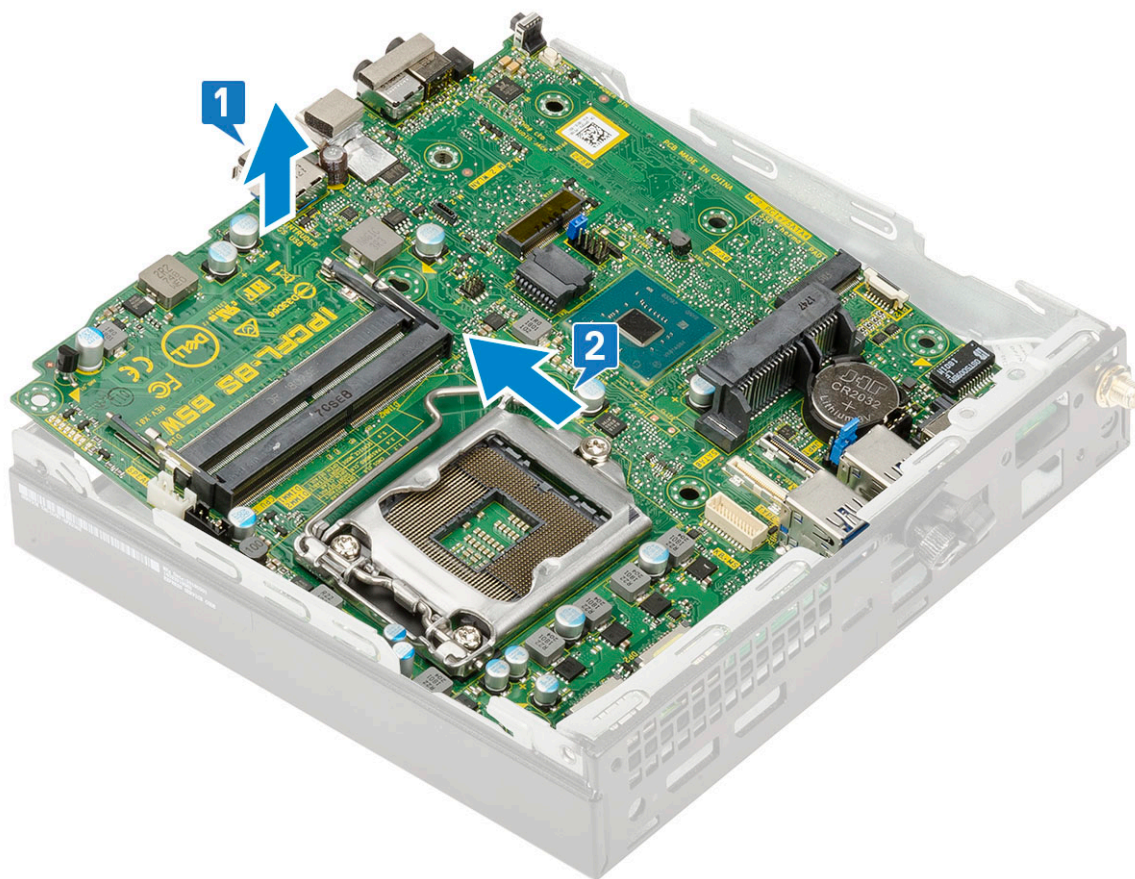

Instalowanie płyty systemowej

1. Aby zainstalować płytę systemową:
 - a. Trzymając płytę systemową za krawędzie, wsuń ją pod kątem ku tyłowi komputera.
 - b. Opuść płytę systemową, tak aby dopasować złącza z tyłu płyty do szczelin w obudowie, a otwory na śruby w płycie systemowej dopasować do wypustek w systemie [1, 2].

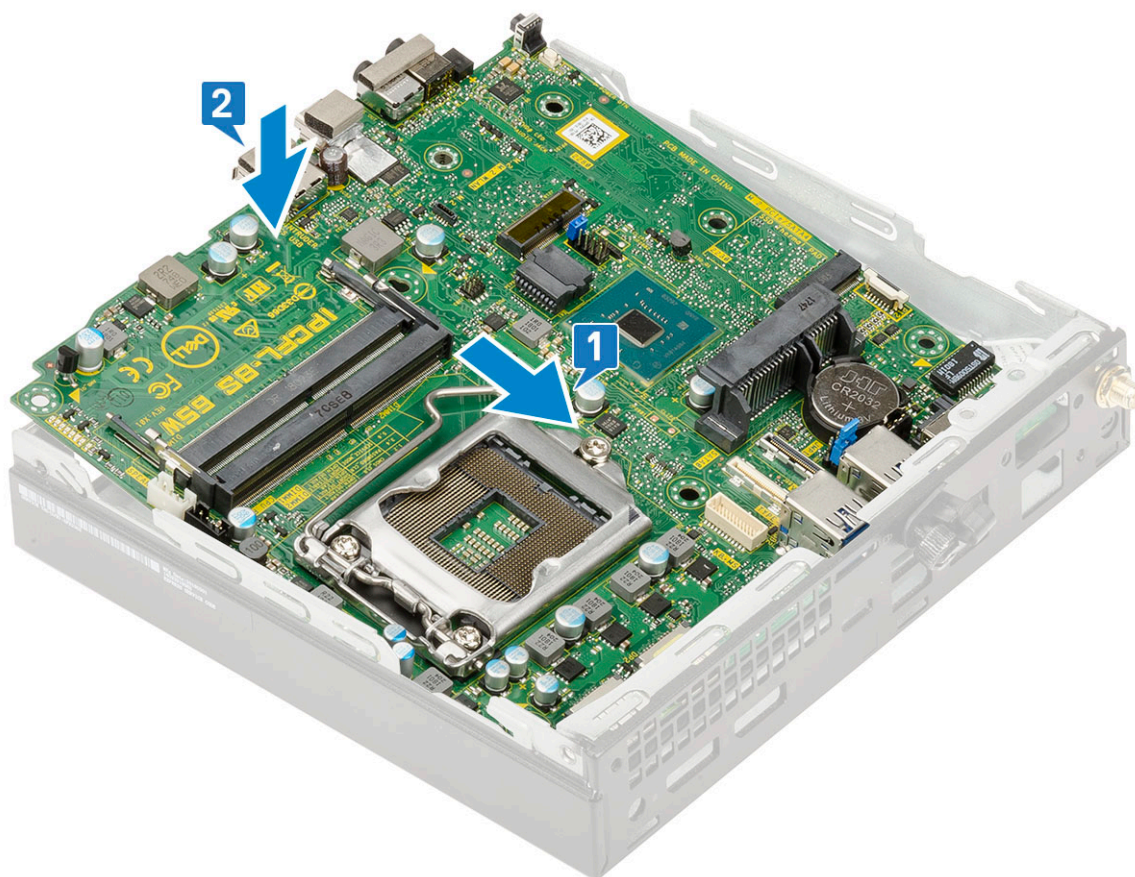

c. Wkręć dwie śruby (M3x4) [1] i trzy śruby (6-32x5,4) [2] mocujące płytę systemową do systemu.

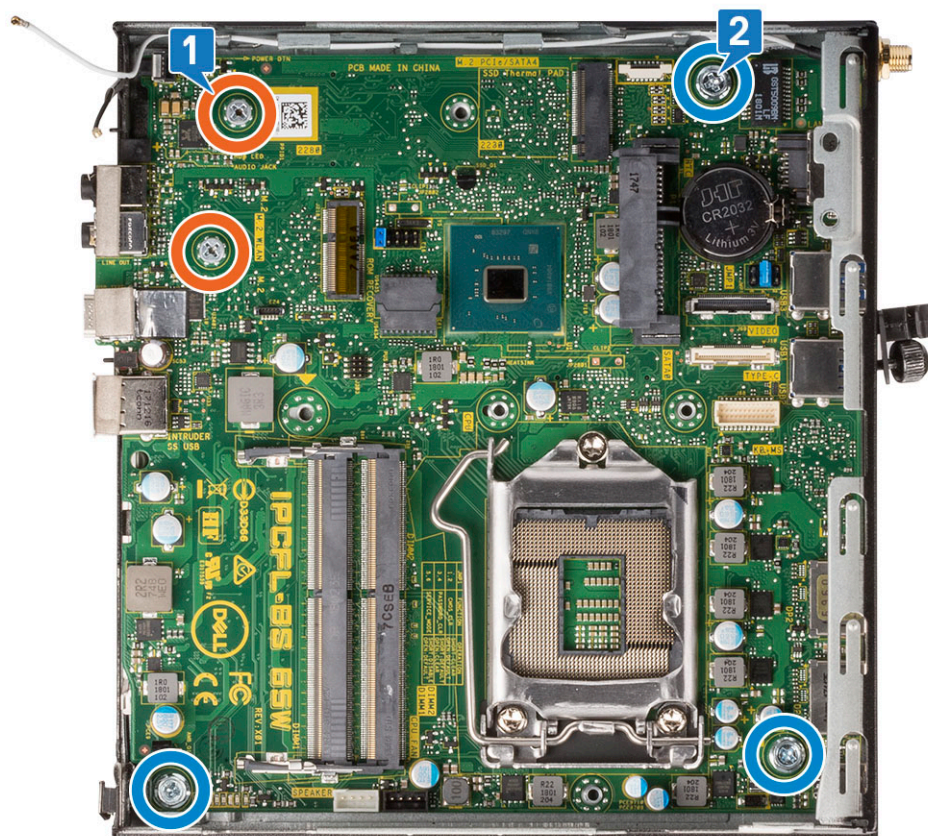

d. Umieść wspornik obudowy dysku twardego na płycie systemowej [1].

- e. Wkręć śrubę mocującą wspornik obudowy dysku twardego do płyty systemowej [2].

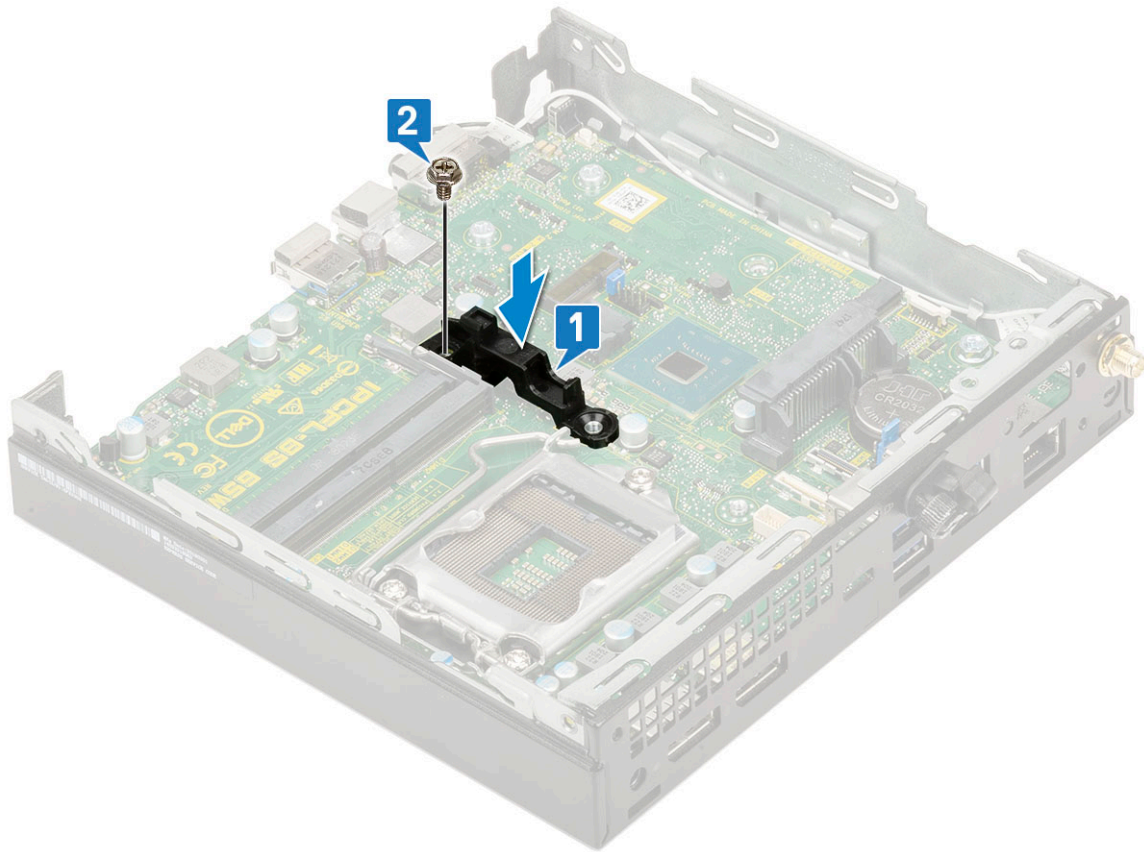

2. Zainstaluj następujące elementy:
 - a. Procesor
 - b. Radiator
 - c. Moduł pamięci
 - d. Moduł opcjonalny
 - e. Dysk SSD PCIe M.2
 - f. WLAN
 - g. Dmuchawa radiatora
 - h. Zestaw dysku twardego 2,5 cala
 - i. Pokrywa boczna
3. Wykonaj procedurę przedstawioną w sekcji [Po zakończeniu serwisowania komputera](#).

Rozwiązywanie problemów

Tematy:

- Program diagnostyczny ePSA (Enhanced Pre-Boot System Assessment)
- Wbudowany autotest zasilacza (BIST)
- Diagnostyka
- Diagnostyczne komunikaty o błędach
- Komunikaty o błędach systemu
- Przywracanie systemu operacyjnego
- Resetowanie zegara czasu rzeczywistego (RTC)
- Opcje nośników kopii zapasowych oraz odzyskiwania danych
- Wyłączanie i włączanie karty Wi-Fi

Program diagnostyczny ePSA (Enhanced Pre-Boot System Assessment)

W ramach testu diagnostycznego ePSA (zwanego również diagnostyką systemu) wykonywana jest pełna kontrola sprzętu. Narzędzie ePSA jest wbudowane w systemie BIOS i wewnętrznie przez niego uruchamiane. Wbudowana diagnostyka systemu zawiera szereg opcji dotyczących określonych urządzeń i grup urządzeń, które umożliwiają:

- Uruchamianie testów automatycznie lub w trybie interaktywnym
- Powtarzanie testów
- Wyświetlanie i zapisywanie wyników testów
- Wykonywanie wyczerpujących testów z dodatkowymi opcjami oraz wyświetlanie dodatkowych informacji o wykrytych awariach urządzeń
- Wyświetlanie komunikatów o stanie z informacjami o pomyślnym lub niepomyślnym zakończeniu testów
- Wyświetlanie komunikatów o błędach z informacjami o problemach wykrytych podczas testowania sprzętu

OSTRZEŻENIE: Programu do diagnostyki systemu należy używać tylko do testowania komputera, z którym został on dostarczony. Wyniki testowania innych komputerów mogą być nieprawidłowe, a program może wyświetlać komunikaty o błędach.

UWAGA: Testy niektórych urządzeń wymagają interwencji użytkownika. Podczas wykonywania testów diagnostycznych nie należy odchodzić od terminala.

Przeprowadzanie testu diagnostycznego ePSA

1. Uruchom komputer w trybie diagnostycznym, stosując jedną z opisanych wyżej metod.
2. Gdy pojawi się menu rozruchu jednorazowego, użyj klawiszy strzałek w górę/w dół, aby przejść do trybu ePSA lub diagnostyki, i naciśnij klawisz <return>, aby uruchomić diagnostykę.
Fn+PWR będzie włączać miganie rozruchu diagnostycznego wybranego na ekranie i uruchamiać bezpośrednio ePSA/diagnostykę.
3. Na ekranie menu startowego wybierz opcję **Diagnostics (Diagnostyka)**.
4. Naciśnij strzałkę w prawym dolnym rogu, aby przejść do strony zawierającej listę. Wykryte elementy pojawiają się na liście i zostaną przetestowane.
5. W przypadku wykrycia jakichkolwiek problemów zostaną wyświetlone kody błędów. Zanonuj wyświetlony kod błędu oraz numer weryfikacyjny i skontaktuj się z firmą Dell.

Aby uruchomić test diagnostyczny na określonym urządzeniu

1. Naciśnij klawisz Esc, a następnie kliknij przycisk **Yes (Tak)**, aby zatrzymać test diagnostyczny.
2. Wybierz urządzenie w okienku po lewej stronie i kliknij przycisk **Run Tests (Uruchom testy)**.
3. W przypadku wykrycia jakichkolwiek problemów zostaną wyświetlone kody błędów.
Zanotuj wyświetlony kod błędu oraz numer weryfikacyjny i skontaktuj się z firmą Dell.

Wbudowany autotest zasilacza (BIST)

Wbudowany autotest (BIST) pomaga ustalić, czy zasilacz działa. Aby uruchomić autotesty diagnostyczne zasilacza komputera stacjonarnego lub all-in-one, zapoznaj się z artykułem z bazy wiedzy 000125179 na stronie www.dell.com/support.

Diagnostyka

Test POST (Power On Self Test) sprawdza przed rozpoczęciem procesu rozruchu, czy komputer spełnia podstawowe wymagania, a sprzęt działa prawidłowo. Jeśli komputer przejdzie pomyślnie test POST, będzie kontynuowane uruchamianie w trybie normalnym. Jeśli jednak komputer nie przejdzie testu POST, komputer wyemituje podczas uruchamiania serię kodów diod LED. Systemowa dioda LED jest wbudowana w przycisk zasilania.

Poniższa tabela pokazuje różne stany lampek oraz ich znaczenie.

Tabela 2. Informacje o lampce LED zasilania

Stan bursztynowej lampki LED	Stan białej lampki LED	Stan systemu	Uwagi
Nie świeci	Nie świeci	S5	
Nie świeci	Światło przerywane	S3, brak PWRGD_PS	
Poprzedni stan	Poprzedni stan	S3, brak PWRGD_PS	Ta pozycja umożliwia opóźnienie przejścia z aktywnego stanu SLP_S3# do nieaktywnego stanu PWRGD_PS.
Światło przerywane	Nie świeci	S0, brak PWRGD_PS	
Ciągłe	Nie świeci	S0, brak PWRGD_PS, pobieranie kodu = 0	
Nie świeci	Ciągłe	S0, brak PWRGD_PS, pobieranie kodu = 1	Wskazuje, że system BIOS hosta rozpoczął wykonywanie, a rejestr lampki LED umożliwia zapis.

Tabela 3. Migająca bursztynowa lampka LED — awarie

Stan bursztynowej lampki LED	Stan białej lampki LED	Stan systemu	Uwagi
2	1	Awaria płyty głównej	Awaria płyty głównej — wiersze A, G, H oraz J tabeli 12.4 w specyfikacji SIO (wskaźniki przed testem POST) [40]
2	2	Awaria płyty głównej, zasilacza lub okablowania	Awaria płyty głównej, zasilacza lub okablowania — wiersze B, C oraz D tabeli 12.4 w specyfikacji SIO [40]
2	3	Awaria płyty głównej, modułów DIMM lub procesora	Awaria płyty głównej, modułów DIMM lub procesora — wiersze F i K tabeli 12.4 w specyfikacji SIO [40]

Tabela 3. Migająca bursztynowa lampka LED — awarie (cd.)

Stan bursztynowej lampki LED	Stan białej lampki LED	Stan systemu	Uwagi
2	4	Awaria baterii pastylkowej	Awaria baterii pastylkowej — wiersz M tabeli 12.4 w specyfikacji SIO [40]

Tabela 4. Stany pod kontrolą systemu BIOS hosta

Stan bursztynowej lampki LED	Stan białej lampki LED	Stan systemu	Uwagi
2	5	Stan 1 systemu BIOS	Kod BIOS POST (starszy wzorec LED nr 0001) — uszkodzenie systemu BIOS.
2	6	Stan 2 systemu BIOS	Kod BIOS POST (starszy wzorec LED nr 0010) — błąd konfiguracji procesora lub awaria procesora.
2	7	Stan 3 systemu BIOS	Kod BIOS POST (starszy wzorec LED nr 0011) — konfiguracja pamięci w toku. Odpowiednie moduły pamięci zostały wykryte, ale wystąpiła awaria.
3	1	Stan 4 systemu BIOS	Kod POST BIOS (starszy wzorec LED nr 0100) — połączenie błędu konfiguracji urządzenia PCI lub jego awarii z błędem konfiguracji lub awarią podsystemu wideo. System BIOS eliminuje kod wideo 0101.
3	2	Stan 5 systemu BIOS	Kod BIOS POST (starszy wzorec LED nr 0110) — połączenie błędów konfiguracji lub awarii pamięci masowej i interfejsu USB. System BIOS eliminuje kod USB 0111.
3	3	Stan 6 systemu BIOS	Kod BIOS POST (starszy wzorec LED nr 1000) — konfiguracja pamięci, nie wykryto pamięci.
3	4	Stan 7 systemu BIOS	Kod BIOS POST (starszy wzorec LED 1001) — krytyczny błąd płyty głównej.
3	5	Stan 8 systemu BIOS	Kod BIOS POST (starszy wzorec LED nr 1010) — konfiguracja pamięci, niezgodne moduły lub nieprawidłowa konfiguracja.
3	6	Stan 9 systemu BIOS	Kod BIOS POST (starszy wzorec LED nr 1011) — połączenie kodów innej aktywności przed uruchomieniem podsystemu wideo i konfiguracji zasobów. System BIOS eliminuje kod 1100.

Tabela 4. Stany pod kontrolą systemu BIOS hosta (cd.)

Stan bursztynowej lampki LED	Stan białej lampki LED	Stan systemu	Uwagi
3	7	Stan 10 systemu BIOS	Kod BIOS POST (starszy wzorzec LED nr 1110) — inna aktywność przed testem POST, procedura następująca po zainicjowaniu podsystemu wideo.

Diagnostyczne komunikaty o błędach

Tabela 5. Diagnostyczne komunikaty o błędach

Komunikaty o błędach	Opis
AUXILIARY DEVICE FAILURE	Mogło dojść do uszkodzenia tabliczki dotykowej lub myszy zewnętrznej. Jeśli używasz myszy zewnętrznej, sprawdź połączenie przewodu. Włącz opcję Pointing Device (Urządzenie wskazujące) w programie konfiguracji systemu.
BAD COMMAND OR FILE NAME	Sprawdź, czy polecenie zostało wpisane prawidłowo, z odstępami w odpowiednich miejscach i z prawidłową nazwą ścieżki.
CACHE DISABLED DUE TO FAILURE	Awaria pamięci podręcznej pierwszego poziomu w mikroprocesorze. Kontakt z firmą Dell
CD DRIVE CONTROLLER FAILURE	Napęd dysków optycznych nie odpowiada na polecenia otrzymywane z komputera.
DATA ERROR	Dysk twardy nie może odczytać danych.
DECREASING AVAILABLE MEMORY	Przynajmniej jeden z modułów pamięci może być uszkodzony lub nieprawidłowo osadzony. Ponownie zainstaluj moduły pamięci, a w razie potrzeby wymień je.
DISK C: FAILED INITIALIZATION	Inicjalizacja dysku twardego nie powiodła się. Przeprowadź testy dysku twardego w programie Dell Diagnostics (Diagnostyka Dell).
DRIVE NOT READY	Aby można było kontynuować operację, dysk twardy musi znajdować się we wnętrzu. Zainstaluj dysk twardy we wnętrzu dysku twardego.
ERROR READING PCMCIA CARD	Komputer nie może zidentyfikować karty ExpressCard. Włóż kartę ponownie lub użyj innej karty.
EXTENDED MEMORY SIZE HAS CHANGED	Ilość pamięci zapisana w pamięci nieulotnej (NVRAM) nie odpowiada ilości pamięci zainstalowanej w komputerze. Uruchom ponownie komputer. Jeśli błąd pojawi się ponownie, skontaktuj się z firmą Dell .
THE FILE BEING COPIED IS TOO LARGE FOR THE DESTINATION DRIVE	Plik, który próbujesz skopiować, jest zbyt duży, aby zmieścić się na dysku, lub dysk jest zapełniony. Skopiuj na inny dysk albo użyj dysku o większej pojemności.
A FILENAME CANNOT CONTAIN ANY OF THE FOLLOWING CHARACTERS: \ / : * ? " < > -	Nie używaj tych znaków w nazwach plików.
GATE A20 FAILURE	Moduł pamięci może być obluźniony. Ponownie zainstaluj moduł pamięci, a w razie potrzeby wymień go.
GENERAL FAILURE	System operacyjny nie może wykonać polecenia. Temu komunikatowi zazwyczaj towarzyszą szczegółowe informacje. Na przykład Printer out of paper. Take the appropriate action.

Tabela 5. Diagnostyczne komunikaty o błędach (cd.)

Komunikaty o błędach	Opis
HARD-DISK DRIVE CONFIGURATION ERROR	Komputer nie może zidentyfikować typu dysku. Wyłącz komputer, wyjmij dysk twardego, a następnie uruchom komputer z dysku optycznego. Następnie wyłącz komputer, zainstaluj dysk twardego i ponownie uruchom komputer. Uruchom testy Hard Disk Drive (Napęd dysku twardego) w programie Dell Diagnostics (Diagnostyka Dell).
HARD-DISK DRIVE CONTROLLER FAILURE 0	Dysk twardego nie odpowiada na polecenia z komputera. Wyłącz komputer, wyjmij dysk twardego, a następnie uruchom komputer z dysku optycznego. Następnie wyłącz komputer, zainstaluj dysk twardego i ponownie uruchom komputer. Jeżeli problem wystąpi ponownie, spróbuj użyć innego napędu. Uruchom testy Hard Disk Drive (Napęd dysku twardego) w programie Dell Diagnostics (Diagnostyka Dell).
HARD-DISK DRIVE FAILURE	Dysk twardego nie odpowiada na polecenia z komputera. Wyłącz komputer, wyjmij dysk twardego, a następnie uruchom komputer z dysku optycznego. Następnie wyłącz komputer, zainstaluj dysk twardego i ponownie uruchom komputer. Jeżeli problem wystąpi ponownie, spróbuj użyć innego napędu. Uruchom testy Hard Disk Drive (Napęd dysku twardego) w programie Dell Diagnostics (Diagnostyka Dell).
HARD-DISK DRIVE READ FAILURE	Dysk twardego może być uszkodzony. Wyłącz komputer, wyjmij dysk twardego, a następnie uruchom komputer z dysku optycznego. Następnie wyłącz komputer, zainstaluj dysk twardego i ponownie uruchom komputer. Jeżeli problem wystąpi ponownie, spróbuj użyć innego napędu. Uruchom testy Hard Disk Drive (Napęd dysku twardego) w programie Dell Diagnostics (Diagnostyka Dell).
INSERT BOOTABLE MEDIA	Komputer usiłuje uruchomić system operacyjny z nośnika, który nie jest nośnikiem startowym, na przykład z dysku optycznego. Włóż nośnik startowy.
INVALID CONFIGURATION INFORMATION-PLEASE RUN SYSTEM SETUP PROGRAM	Informacje o konfiguracji systemu nie odpowiadają konfiguracji sprzętu. Ten komunikat może zostać wyświetlony po zainstalowaniu modułu pamięci. Wprowadź odpowiednie ustawienia opcji w programie konfiguracji systemu.
KEYBOARD CLOCK LINE FAILURE	Jeśli używasz klawiatury zewnętrznej, sprawdź połączenie przewodu. Przeprowadź test Keyboard Controller (Kontroler klawiatury) w programie Dell Diagnostics (Diagnostyka Dell).
KEYBOARD CONTROLLER FAILURE	Jeśli używasz klawiatury zewnętrznej, sprawdź połączenie przewodu. Ponownie uruchom komputer, nie dotykając klawiatury ani myszy podczas uruchamiania. Przeprowadź test Keyboard Controller (Kontroler klawiatury) w programie Dell Diagnostics (Diagnostyka Dell).
KEYBOARD DATA LINE FAILURE	Jeśli używasz klawiatury zewnętrznej, sprawdź połączenie przewodu. Przeprowadź test Keyboard Controller (Kontroler klawiatury) w programie Dell Diagnostics (Diagnostyka Dell).
KEYBOARD STUCK KEY FAILURE	Jeśli używasz klawiatury zewnętrznej lub zewnętrznej klawiatury numerycznej, sprawdź połączenie przewodu. Ponownie uruchom komputer, nie dotykając klawiatury ani klawiszy podczas uruchamiania. Przeprowadź test Stuck Key (Zablokowany klawisz) w programie Dell Diagnostics (Diagnostyka Dell).
LICENSED CONTENT IS NOT ACCESSIBLE IN MEDIADIRECT	Program Dell MediaDirect nie może sprawdzić ograniczeń zarządzania prawami dostępu do zawartości nośników cyfrowych (DRM) danego pliku, co uniemożliwia odtwarzanie pliku.
MEMORY ADDRESS LINE FAILURE AT ADDRESS, READ VALUE EXPECTING VALUE	Moduł pamięci może być uszkodzony lub nieprawidłowo osadzony. Ponownie zainstaluj moduł pamięci, a w razie potrzeby wymień go.

Tabela 5. Diagnostyczne komunikaty o błędach (cd.)

Komunikaty o błędach	Opis
MEMORY ALLOCATION ERROR	Występuje konflikt między oprogramowaniem, które próbujesz uruchomić, a systemem operacyjnym, innym programem lub narzędziem. Wyłącz komputer, zaczekaj 30 sekund, a następnie ponownie uruchom komputer. Ponownie uruchom program. Jeśli komunikat o błędzie wystąpi ponownie, zapoznaj się z dokumentacją oprogramowania.
MEMORY DOUBLE WORD LOGIC FAILURE AT ADDRESS, READ VALUE EXPECTING VALUE	Moduł pamięci może być uszkodzony lub nieprawidłowo osadzony. Ponownie zainstaluj moduł pamięci, a w razie potrzeby wymień go.
MEMORY ODD/EVEN LOGIC FAILURE AT ADDRESS, READ VALUE EXPECTING VALUE	Moduł pamięci może być uszkodzony lub nieprawidłowo osadzony. Ponownie zainstaluj moduł pamięci, a w razie potrzeby wymień go.
MEMORY WRITE/READ FAILURE AT ADDRESS, READ VALUE EXPECTING VALUE	Moduł pamięci może być uszkodzony lub nieprawidłowo osadzony. Ponownie zainstaluj moduł pamięci, a w razie potrzeby wymień go.
NO BOOT DEVICE AVAILABLE	Komputer nie może znaleźć dysku twardego. Jeśli urządzeniem startowym jest dysk twardy, to upewnij się, że napęd jest zainstalowany, właściwie zamontowany i znajduje się na nim partycja startowa.
NO BOOT SECTOR ON HARD DRIVE	System operacyjny może być uszkodzony. Skontaktuj się z firmą Dell.
NO TIMER TICK INTERRUPT	Jeden z układów scalonych na płycie systemowej może nie działać prawidłowo. Przeprowadź testy systemu (opcja System Set (Konfiguracja systemu)) w programie Dell Diagnostics (Diagnostyka Dell).
NOT ENOUGH MEMORY OR RESOURCES. EXIT SOME PROGRAMS AND TRY AGAIN	Uruchomiono zbyt dużo programów. Zamknij wszystkie okna i otwórz program, którego chcesz używać.
OPERATING SYSTEM NOT FOUND	Zainstaluj ponownie system operacyjny. Jeśli problem nie zostanie rozwiązany, skontaktuj się z firmą Dell.
OPTIONAL ROM BAD CHECKSUM	Nastąpiła awaria opcjonalnej pamięci ROM. Skontaktuj się z firmą Dell.
SECTOR NOT FOUND	System operacyjny nie może zlokalizować sektora na dysku twardym. Na dysku twardym może występować uszkodzony sektor lub tablica alokacji plików (FAT) może być uszkodzona. Uruchom narzędzie wykrywania błędów systemu Windows w celu sprawdzenia struktury plików na dysku twardym. Odpowiednie instrukcje zawiera narzędzie Pomoc i obsługa techniczna systemu Windows (kliknij kolejno Start > Pomoc i obsługa techniczna). Jeśli istnieje wiele uszkodzonych sektorów, wykonaj kopię zapasową danych (jeśli to możliwe), a następnie sformatuj dysk twardy.
SEEK ERROR	System operacyjny nie mógł odnaleźć konkretnej ścieżki na dysku twardym.
SHUTDOWN FAILURE	Jeden z układów scalonych na płycie systemowej może nie działać prawidłowo. Przeprowadź testy systemu (opcja System Set (Konfiguracja systemu)) w programie Dell Diagnostics (Diagnostyka Dell). Jeśli komunikat pojawia się ponownie, skontaktuj się z firmą Dell.
TIME-OF-DAY CLOCK LOST POWER	Ustawienia konfiguracji systemu są uszkodzone. Podłącz komputer do gniazda elektrycznego w celu naładowania akumulatora. Jeśli problem nie ustąpi, spróbuj odzyskać dane, otwierając program konfiguracji systemu, a następnie niezwłocznie zamykając ten program. Jeśli komunikat pojawia się ponownie, skontaktuj się z firmą Dell.

Tabela 5. Diagnostyczne komunikaty o błędach (cd.)

Komunikaty o błędach	Opis
TIME-OF-DAY CLOCK STOPPED	Zapasowy akumulator podtrzymujący ustawienia konfiguracji systemu może wymagać ponownego naładowania. Podłącz komputer do gniazda elektrycznego w celu naładowania akumulatora. Jeśli problem nie zostanie rozwiązany, skontaktuj się z firmą Dell .
TIME-OF-DAY NOT SET-PLEASE RUN THE SYSTEM SETUP PROGRAM	Godzina lub data przechowywana w programie konfiguracji systemu nie odpowiada zegarowi systemowemu. Wprowadź poprawne ustawienia daty i godziny (opcja Date and Time (Data i godzina)).
TIMER CHIP COUNTER 2 FAILED	Jeden z układów scalonych na płycie systemowej może nie działać prawidłowo. Przeprowadź testy systemu (opcja System Set (Konfiguracja systemu)) w programie Dell Diagnostics (Diagnostyka Dell).
UNEXPECTED INTERRUPT IN PROTECTED MODE	Kontroler klawiatury może funkcjonować nieprawidłowo lub moduł pamięci może być poluzowany. Przeprowadź testy System Memory (Pamięć systemowa) i Keyboard Controller (Kontroler klawiatury) w programie Dell Diagnostics (Diagnostyka Dell) lub skontaktuj się z firmą Dell .
X:\ IS NOT ACCESSIBLE. THE DEVICE IS NOT READY	Włóż dysk do napędu i spróbuj ponownie.

Komunikaty o błędach systemu

Tabela 6. Komunikaty o błędach systemu

Komunikat systemu	Opis
Alert! Previous attempts at booting this system have failed at checkpoint [nnnn]. For help in resolving this problem, please note this checkpoint and contact Dell Technical Support (Uwaga! Poprzednie próby uruchomienia systemu nie powiodły się w punkcie kontrolnym [nnnn]. Aby uzyskać pomoc w rozwiązaniu tego problemu, zanotuj punkt kontrolny i skontaktuj się z pomocą techniczną firmy Dell)	Komputer trzykrotnie nie mógł pomyślnie zakończyć procedury startowej z powodu tego samego błędu.
CMOS checksum error (Błąd sumy kontrolnej pamięci CMOS)	Zegar RTC został zresetowany i załadowano domyślne ustawienia systemu BIOS .
CPU fan failure (Awaria wentylatora procesora CPU)	Wystąpiła awaria wentylatora procesora.
System fan failure (Awaria wentylatora systemowego)	Awaria wentylatora systemowego.
Hard-disk drive failure (Awaria dysku twardego)	Możliwa awaria dysku twardego podczas testu POST.
Keyboard failure (Awaria klawiatury)	Doszło do usterki klawiatury lub poluzowania kabla. Jeśli ponowne włożenie złącza kabla do gniazda nie zapewnia rozwiązania problemu, należy wymienić klawiaturę.
No boot device available (Brak dostępnego urządzenia startowego)	Brak partycji rozruchowej na dysku twardym, kabel dysku twardego jest poluzowany lub nie istnieje urządzenie startowe. <ul style="list-style-type: none"> • Jeśli urządzeniem startowym jest dysk twardy, sprawdź, czy kable są podłączone, a napęd jest właściwie zamontowany i podzielony na partycje jako urządzenie startowe. • Uruchom program konfiguracji systemu i upewnij się, że informacje dotyczące sekwencji ładowania są prawidłowe.

Tabela 6. Komunikaty o błędach systemu (cd.)

Komunikat systemu	Opis
No timer tick interrupt (Brak przerwania taktu zegara)	Jeden z układów na płycie głównej może działać nieprawidłowo lub wystąpiła awaria płyty systemowej.
NOTICE - Hard Drive SELF MONITORING SYSTEM has reported that a parameter has exceeded its normal operating range. Dell recommends that you back up your data regularly. A parameter out of range may or may not indicate a potential hard drive problem (OSTRZEŻENIE - system monitorowania dysku twardego zgłasza, że jeden z parametrów przekroczył normalny zakres operacyjny. Firma Dell zaleca regularne wykonywanie kopii zapasowych danych. Przekroczenie normalnego zakresu operacyjnego parametru może oznaczać potencjalny problem z dyskiem twardym.)	Błąd zgłaszany przez system S.M.A.R.T.; możliwa awaria dysku twardego.

Przywracanie systemu operacyjnego

Jeśli komputer nie jest w stanie uruchomić systemu operacyjnego nawet po kilku próbach, automatycznie uruchamia się narzędzie Dell SupportAssist OS Recovery.

Dell SupportAssist OS Recovery to autonomiczne narzędzie instalowane fabrycznie na wszystkich komputerach firmy Dell z systemem operacyjnym Windows. Składa się ono z narzędzi ułatwiających diagnozowanie i rozwiązywanie problemów, które mogą wystąpić przed uruchomieniem systemu operacyjnego komputera. Umożliwia zdiagnozowanie problemów ze sprzętem, naprawę komputera, wykonanie kopii zapasowej plików lub przywrócenie komputera do stanu fabrycznego.

Narzędzie można również pobrać z witryny pomocy technicznej Dell Support, aby rozwiązywać problemy z komputerem, gdy nie można uruchomić podstawowego systemu operacyjnego z powodu awarii oprogramowania lub sprzętu.

Więcej informacji na temat narzędzia Dell SupportAssist OS Recovery zawiera *podręcznik użytkownika narzędzia Dell SupportAssist OS Recovery* pod adresem www.dell.com/serviceabilitytools. Kliknij przycisk **SupportAssist**, a następnie kliknij polecenie **SupportAssist OS Recovery**.

Resetowanie zegara czasu rzeczywistego (RTC)

Funkcja resetowania zegara czasu rzeczywistego (RTC) umożliwia użytkownikowi lub pracownikowi serwisu przywrócenie działania nowszych modeli systemów Dell w przypadku problemów z testem POST, brakiem rozruchu lub brakiem zasilania. Starszy sposób resetowania zegara (przy użyciu zwornika) nie jest dostępny w tych modelach.

Aby zresetować zegar systemowy, wyłącz komputer i podłącz go do zasilania sieciowego. Naciśnij i przytrzymaj przycisk zasilania przez 20 sekund. Zegar RTC zostanie zresetowany po zwolnieniu przycisku zasilania.

Opcje nośników kopii zapasowych oraz odzyskiwania danych

Zalecane jest utworzenie dysku odzyskiwania, aby rozwiązywać problemy, które mogą wystąpić w systemie Windows. Firma Dell oferuje różne opcje odzyskiwania systemu operacyjnego Windows na komputerze marki Dell. Więcej informacji można znaleźć w sekcji [Opcje nośników kopii zapasowych oraz odzyskiwania danych](#).

Wyłączanie i włączanie karty Wi-Fi

Jeśli komputer nie jest w stanie uzyskać dostępu do Internetu ze względu na problemy z łącznością Wi-Fi, można wyłączyć i włączyć kartę Wi-Fi. Poniższa procedura zawiera instrukcje wyłączania i włączania karty Wi-Fi:

 **UWAGA:** Niektórzy dostawcy usług internetowych (ISP) zapewniają urządzenie łączące funkcje routera i modemu.

1. Wyłącz komputer.
2. Wyłącz modem.
3. Wyłącz router bezprzewodowy.
4. Oczekaj 30 sekund.
5. Włącz router bezprzewodowy.
6. Włącz modem.
7. Włącz komputer.

Uzyskiwanie pomocy

Tematy:

- Kontakt z firmą Dell

Kontakt z firmą Dell

 **UWAGA:** W przypadku braku aktywnego połączenia z Internetem informacje kontaktowe można znaleźć na fakturze, w dokumencie dostawy, na rachunku lub w katalogu produktów firmy Dell.

Firma Dell oferuje kilka różnych form obsługi technicznej i serwisu, online oraz telefonicznych. Ich dostępność różni się w zależności od produktu i kraju, a niektóre z nich mogą być niedostępne w regionie użytkownika. Aby skontaktować się z działem sprzedaży, pomocy technicznej lub obsługi klienta firmy Dell:

1. Przejdź do strony internetowej **Dell.com/support**.
2. Wybierz kategorię pomocy technicznej.
3. Wybierz swój kraj lub region na liście rozwijanej **Choose a Country/Region (Wybór kraju/regionu)** u dołu strony.
4. Wybierz odpowiednie łącze do działu obsługi lub pomocy technicznej w zależności od potrzeb.