

الطراز OptiPlex 7060 بالغ الصغر دليل الخدمة



الملاحظات والتنبيهات والتحذيرات

ملاحظة: تشير كلمة "ملاحظة" إلى معلومات هامة تساعدك على تحقيق أقصى استفادة من المنتج الخاص بك.

تنبيه: تشير كلمة "تنبيه" إلى احتمال حدوث تلف بالأجهزة أو فقد للبيانات وتُعلمك بكيفية تجنب المشكلة.

تحذير: تشير كلمة "تحذير" إلى احتمال حدوث تلف بالمنتجات أو وقوع إصابة شخصية أو الوفاة.

جدول المحتويات

5	فصل 1: العمل على الكمبيوتر الخاص بك
5	تعليمات السلامة
5	إيقاف تشغيل جهاز الكمبيوتر الخاص بك — Windows 10
6	قبل العمل داخل الكمبيوتر
6	بعد العمل داخل جهاز الكمبيوتر الخاص بك
7	فصل 2: التكنولوجيا والمكونات
7	DDR4
8	مميزات USB
10	USB النوع C
10	مزايا منفذ DisplayPort مقارنةً بمنفذ USB من النوع C
10	HDMI 2.0
12	فصل 3: الفك وإعادة التركيب
12	الغطاء الجانبي
12	إزالة الغطاء الجانبي
14	تركيب الغطاء الجانبي
15	مجموعة محرك الأقراص الثابتة مقاس 2.5 بوصة
15	إزالة مجموعة محرك الأقراص الثابتة مقاس 2.5 بوصة
16	تركيب مجموعة محرك الأقراص مقاس 2.5 بوصة
17	محرك الأقراص الثابتة
17	إزالة محرك الأقراص مقاس 2.5 بوصة من حامل محرك الأقراص
18	تركيب محرك الأقراص الثابتة مقاس 2.5 بوصة في حامل محرك الأقراص
18	منفاخ المشتت الحراري
18	إزالة منفاخ المشتت الحراري
19	تركيب منفاخ المشتت الحراري
20	مكبر الصوت
20	إزالة مكبر الصوت
21	تركيب مكبر الصوت
22	وحدة (وحدات) الذاكرة
22	إزالة وحدة الذاكرة
23	تركيب وحدة الذاكرة
24	مجموعة
24	إزالة المشتت الحراري
25	تركيب المشتت الحراري
26	المعالج
26	إزالة المعالج
27	تركيب المعالج
28	بطاقة الشبكة المحلية اللاسلكية (WLAN)
28	إزالة بطاقة WLAN
29	تركيب بطاقة WLAN
30	M.2 PCIe SSD
30	إزالة محرك الأقراص في الحالة الصلبة من نوع M.2 PCIe
31	تركيب محرك الأقراص في الحالة الصلبة من نوع M.2 PCIe

32	البطارية الخلوية المصغرة.
32	إزالة البطارية الخلوية المصغرة.
33	تركيب البطارية الخلوية المصغرة.
34	الوحدة الاختيارية.
34	إزالة الوحدة الاختيارية.
36	تركيب الوحدة الاختيارية.
37	لوحة النظام.
37	إزالة لوحة النظام.
39	تركيب لوحة النظام.

42 فصل 4: استكشاف الأخطاء وإصلاحها

42	تشخيصات التقييم المحسن للنظام قبل التمهيد (ePSA).
42	تشغيل تشخيصات ePSA (تقييم النظام المحسن لما قبل التمهيد).
43	الاختبار الذاتي المضمن لوحدة الإمداد بالتيار.
43	التشخيصات.
44	رسائل الأخطاء التشخيصية.
47	رسائل أخطاء النظام.
47	استرداد نظام التشغيل.
47	ساعة الوقت الحقيقي (إعادة تعيين ساعة الوقت الحقيقي (RTC)).
48	وسائط النسخ الاحتياطي وخيارات الاسترداد.
48	دورة تشغيل شبكة WiFi.

49 فصل 5: الحصول على المساعدة

49	الاتصال بشركة Dell.
----	---------------------

العمل على الكمبيوتر الخاص بك

الموضوعات:

- تعليمات السلامة
- إيقاف تشغيل جهاز الكمبيوتر الخاص بك — Windows 10
- قبل العمل داخل الكمبيوتر
- بعد العمل داخل جهاز الكمبيوتر الخاص بك

تعليمات السلامة

استعن بتوجيهات السلامة التالية لحماية جهاز الكمبيوتر الخاص بك من أي تلف محتمل وضمان سلامتك الشخصية. وما لم يتم توضيح غير ذلك، يفترض كل إجراء من الإجراءات المضمنة في هذا المستند توفر الشروط التالية:

- قيامك بقراءة معلومات الأمان الواردة مع الكمبيوتر.
- يمكن استبدال أحد المكونات أو - في حالة شرائه بصورة منفصلة - تركيبه من خلال اتباع إجراءات الإزالة بترتيب عكسي.

ملاحظة: قم بفصل جميع مصادر الطاقة قبل فتح غطاء الكمبيوتر أو اللوحات. بعد الانتهاء من العمل داخل جهاز الكمبيوتر، أعد وضع جميع الأغشية واللوحات والمسامير اللولبية قبل التوصيل بمصدر التيار الكهربائي.

ملاحظة: قبل أن تبدأ العمل بداخل الكمبيوتر، يرجى قراءة معلومات الأمان الواردة مع جهاز الكمبيوتر. لمزيد من المعلومات حول أفضل ممارسات الأمان، انظر الصفحة الرئيسية لسياسة الالتزام بالقوانين على www.Dell.com/regulatory_compliance

تنبيه: العديد من الإصلاحات لا يمكن القيام بها إلا بواسطة فني خدمة معتمد. يجب عليك استكشاف الأخطاء وإصلاحها وإجراء عمليات إصلاح بسيطة فقط كما هو مصرح به في وثائق المنتج الخاص بك، أو حسب توجيهات الخدمة عبر الإنترنت أو الهاتف وفريق الدعم. فالتلف الناتج عن إجراء الصيانة بمعرفة شخص غير مصرح له من شركة Dell لا يغطيه الضمان. يرجى قراءة إرشادات السلامة المرفقة مع المنتج واتباعها.

تنبيه: لتجنب تفريغ شحنة الكهرباء الاستاتيكية، قم بتأريض نفسك عن طريق استخدام عصابة اليد المضادة للكهرباء الاستاتيكية أو لمس سطح معدني غير مطلي مثل الموصل الموجود على الجزء الخلفي لجهاز الكمبيوتر في الوقت نفسه.

تنبيه: تعامل مع المكونات والبطاقات بحذر. لا تلمس المكونات أو مناطق التوصيل الموجودة على البطاقة. امسك البطاقة من حوافها أو من دعامة التركيب المعدنية الخاصة بها. امسك المكونات مثل المعالج من الحواف، وليس من السنون الموجودة به.

تنبيه: عندما تقوم بفصل أحد الكابلات، اسحبها من موصل الكابل أو من لسان السحب الخاص به، وليس من الكابل نفسه. بعض الكابلات لها موصلات مزودة بالسنة تثبيت، فعند فصل هذا النوع من الكابلات، اضغط السنة التثبيت للداخل قبل فصل الكابل. أثناء قيامك بفصل الموصلات، حافظ على محاذاتها باستواء لتجنب ثني أي من سنون الموصل. تأكد أيضاً من صحة اتجاه ومحاذاة كلا الموصلين قبل أن تقوم بتوصيل الكابل.

ملاحظة: قد تظهر ألوان الكمبيوتر الخاص بك وبعض المكونات المحددة بشكل مختلف عما هو مبيّن في هذا المستند.

إيقاف تشغيل جهاز الكمبيوتر الخاص بك — Windows 10

تنبيه: لتجنب فقد البيانات، قم بحفظ جميع الملفات المفتوحة وأغلقها وقم بإنهاء جميع البرامج المفتوحة قبل إيقاف تشغيل جهاز الكمبيوتر الخاص بك أو إزالة الغطاء الجانبي.



1. انقر أو اضغط على رمز

2. انقر أو اضغط على رمز ثم انقر أو اضغط على **Shut down (إيقاف التشغيل)**.

ملاحظة: تأكد من إيقاف تشغيل الكمبيوتر وكل الأجهزة المتصلة به. في حالة عدم إيقاف تشغيل الكمبيوتر والأجهزة المتصلة به تلقائياً عند إيقاف تشغيل نظام التشغيل، اضغط مع الاستمرار على زر الطاقة لمدة 6 ثوانٍ تقريباً لإيقاف تشغيلها.

قبل العمل داخل الكمبيوتر

لتجنب إتلاف جهاز الكمبيوتر الخاص بك، قم بإجراء الخطوات التالية قبل التعامل مع الأجزاء الداخلية لجهاز الكمبيوتر.

1. تأكد من اتباعك تعليمات السلامة.
 2. تأكد أن سطح العمل مسطح ونظيف لوقاية غطاء جهاز الكمبيوتر من التعرض للخدوش.
 3. قم بإيقاف تشغيل جهاز الكمبيوتر الخاص بك.
 4. افصل كل كابلات الشبكة عن جهاز الكمبيوتر.
- ⚠️ تنبيه:** لفصل كابل الشبكة، قم أولاً بفصل الكابل عن جهاز الكمبيوتر، ثم افصله عن الجهاز المتصل بالشبكة.
5. افصل جهاز الكمبيوتر الخاص بك وكافة الأجهزة المتصلة به من مأخذ التيار الكهربائي الخاصة بهم.
 6. اضغط مع الاستمرار على زر التشغيل أثناء فصل الكمبيوتر لعزل لوحة النظام أرضياً.
- i ملاحظة:** لتجنب تفريغ شحنة الكهرباء الاستاتيكية، قم بتأريض نفسك عن طريق استخدام عصابة اليد المضادة للكهرباء الاستاتيكية أو لمس سطح معدني غير مطلي مثل الموصل الموجود على الجزء الخلفي لجهاز الكمبيوتر في الوقت نفسه.

بعد العمل داخل جهاز الكمبيوتر الخاص بك

بعد إكمال أي إجراء بديل، تأكد من توصيل أي أجهزة خارجية، وبطاقات، وكبلات قبل تشغيل الكمبيوتر.

1. قم بتوصيل أي كابلات هاتف أو شبكة بجهاز الكمبيوتر الخاص بك.
- ⚠️ تنبيه:** لتوصيل كابل شبكة، قم بتوصيل الكابل بجهاز الشبكة أولاً ثم قم بتوصيله بجهاز الكمبيوتر.
2. قم بتوصيل جهاز الكمبيوتر الخاص بك وجميع الأجهزة المتصلة بالمنافذ الكهربائية الخاصة بها.
 3. قم بتشغيل جهاز الكمبيوتر الخاص بك.
 4. إذا تطلب الأمر، فتحقق من أن الكمبيوتر يعمل بشكل صحيح عن طريق تشغيل تشخيصات ePSA.

التكنولوجيا والمكونات

يتناول هذا الفصل التكنولوجيا والمكونات المتوفرة في النظام.
الموضوعات:

- DDR4
- ميزات USB
- USB النوع C
- مزايا منفذ DisplayPort مقارنةً بمنفذ USB من النوع C
- HDMI 2.0

DDR4

تُعد ذاكرة DDR4 (معدل نقل البيانات المزدوج من الجيل الرابع) بمثابة ذاكرة فائقة السرعة تأتي خلفًا لتقنيتي DDR2 و DDR3 وهي تسمح بسعة تصل إلى 512 جيجابايت، بالمقارنة بالسعة القصوى لـ DDR3 البالغة 128 جيجابايت لكل DIMM. يتم إعداد ذاكرة الوصول العشوائي الديناميكية المتزامنة مع DDR4 بشكل مختلف عن SDRAM و DDR على حدٍ سواء لمنع المستخدم من تركيب النوع الخاطئ من الذاكرة في النظام.

تحتاج DDR4 إلى 20 بالمتة على الأقل أو مجرد 1.2 فولت، مقارنةً بوحدة DDR3 التي تتطلب 1.5 فولت من التيار الكهربائي للعمل. تدعم DDR4 أيضًا وضعًا جديدًا لإيقاف التشغيل العميق يسمح لجهاز المضيف بالدخول إلى وضع الاستعداد دون الحاجة إلى تحديث ذاكرته. ومن المتوقع أن يعمل وضع إيقاف التشغيل العميق على تقليل استهلاك الطاقة في وضع الاستعداد بنسبة تتراوح من 40 إلى 50 بالمئة.

تفاصيل DDR4

هناك فروق طفيفة بين وحدتي الذاكرة DDR3 و DDR4، كما هو مبين أدناه.

الفرق في الحزّ الرئيسي

يوجد الحزّ الرئيسي على وحدة DDR4 في موقع مختلف عن وجوده على وحدة DDR3. ويوجد كلا الحزّين على حافة الإدخال، غير أن موقع الحزّ على وحدة DDR4 يختلف اختلافًا طفيفًا، وذلك لمنع تركيب الوحدة في لوحة أو نظام أساسي غير متوافق.

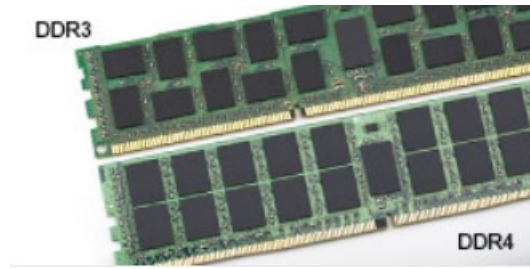

شكل 1. الفرق في الحزّ

زيادة السُمك

تتسم وحدات DDR4 بأنها أقل سُمكًا عن DDR3 إلى حدٍ ما، وذلك لاستيعاب المزيد من طبقات الإشارة.

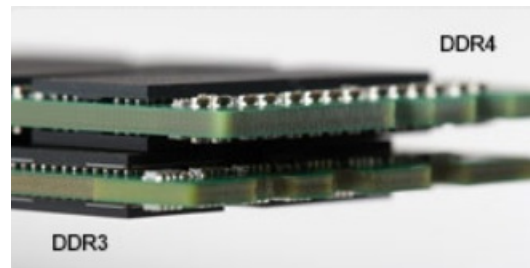

شكل 2. الفرق في السُمك

تتميز وحدات DDR4 بحافة منحنية للمساعدة في الإدخال وتقليل الضغط على لوحة الدائرة المطبوعة (PCB) أثناء تركيب الذاكرة.



شكل 3. الحافة المنحنية

أخطاء الذاكرة

تعرض أخطاء الذاكرة على النظام رمز فشل ON-FLASH-FLASH أو ON-FLASH-ON الجديد. إذا فشلت جميع وحدات الذاكرة، فلن يتم تشغيل شاشة LCD. يمكنك إجراء عملية استكشاف الأخطاء وإصلاحها للتعرف على الخطأ في الذاكرة المحتمل عن طريق تجربة وحدات ذاكرة جيدة معروفة في موصلات الذاكرة بالجزء السفلي من النظام أو أسفل لوحة المفاتيح، كما هو الحال في بعض الأنظمة المحمولة.

مميزات USB

تم طرح الناقل التسلسلي العالمي، أو USB، في عام 1996. وقد قام بتبسيط الاتصال بشكل كبير بين أجهزة الكمبيوتر المضيفة والأجهزة الطرفية مثل أجهزة الماوس ولوحات المفاتيح ومحركات الأقراص الخارجية والطابعات.

دعنا نلق نظرة سريعة على تطور USB بالإشارة إلى الجدول أدناه.

جدول 1. تطور USB

النوع	معدل نقل البيانات	الفئة	سنة الإصدار
منفذ USB 3.0/USB 3.1	5 جيجابايت/ث	سرعة فائقة	2010
USB 2.0	480 ميجابايت/ث	سرعة عالية	2000
USB 3.1 من الجيل الثاني	10 جيجابايت/ث	سرعة فائقة	2013

منفذ USB 3.0/USB 3.1 من الجيل الأول (USB فائقة السرعة)

لعدة سنوات، أثبتت USB 2.0 بقوة أنها الواجهة الفعلية المتطابقة مع المعايير في عالم أجهزة الكمبيوتر حيث تم توفيرها في حوالي 6 مليارات من الأجهزة المبيعة؛ وفي الواقع تزداد الحاجة إلى مزيد من السرعة بتزايد متطلبات أجهزة الحوسبة الأسرع وعرض النطاق الترددي الفائق. وأخيرًا تلبية USB 3.0/USB 3.1 من الجيل الأول متطلبات العملاء من خلال توفيرها سرعة أكبر بمعدل 10 مرات مقارنة بالجيل السابق لها من الناحية النظرية. باختصار، تتمثل الميزات المتوفرة في منفذ USB 3.1 من الجيل الأول فيما يلي:

- معدلات نقل أعلى (ما يصل إلى 5 جيجابايت في الثانية)
- زيادة الحد الأقصى لطاقة الناقل وزيادة سحب تيار الجهاز لكي يستوعب الأجهزة التي تحتاج إلى الطاقة بشكل أفضل
- خصائص جديدة لإدارة الطاقة
- عمليات نقل بيانات مزدوجة الاتجاه كاملة ودعم أنواع النقل الجديدة
- توافق USB 2.0 مع الإصدارات السابقة
- الموصلات والكابلات الجديدة

تغطي الموضوعات التالية بعض الأسئلة الأكثر شيوعًا بشأن منفذ USB 3.0/USB 3.1 من الجيل الأول.



السرعة

حاليًا، يتوفر 3 أوضاع سرعة يتم تحديدها وفقًا لأحدث مواصفات منفذ USB 3.0/USB 3.1 من الجيل الأول. وهي تتمثل في Super-Speed و Hi-Speed و Full-Speed. يتمتع وضع SuperSpeed الجديد بمعدل نقل يبلغ 4.8 جيجابايت/ث. وعلى الرغم من أن المواصفات تحتفظ بوضع Hi-Speed و Full-Speed USB، الذي يعرف بشكل شائع بـ USB 2.0 و 1.1 على التوالي، لا تزال الأوضاع الأبطأ تعمل بسرعة 480 ميجابايت/ث و 12 ميجابايت/ث على التوالي، كما يتم الاحتفاظ بها للحفاظ على التوافق مع الإصدارات الأقدم.

يحقق منفذ USB 3.0/USB 3.1 من الجيل الأول أداءً أعلى بكثير من خلال التغييرات الفنية أدناه:

- ناقل مادي إضافي تتم إضافته بالتوازي مع ناقل USB 2.0 الحالي (ارجع إلى الصورة أدناه).
- كان لمنفذ USB 2.0 سابقًا أربعة أسلاك (التيار، والأرضي، وزوج من البيانات التفاضلية)؛ ويضيف منفذ USB 3.0/USB 3.1 من الجيل الأول أربعة أسلاك إضافية لزوجين من الإشارات التفاضلية (الاستقبال والإرسال) لكي يصل الإجمالي إلى ثمانية وصلات في الموصلات والكبلات.
- يستخدم منفذ USB 3.0/USB 3.1 من الجيل الأول واجهة بيانات ثنائية الاتجاه، بدلاً من التوزيع نصف المزدوج لمنفذ USB 2.0. وهذا يُقَدِّم زيادة بمعدل 10 أضعاف فيما يتعلق بعرض النطاق الترددي النظري.

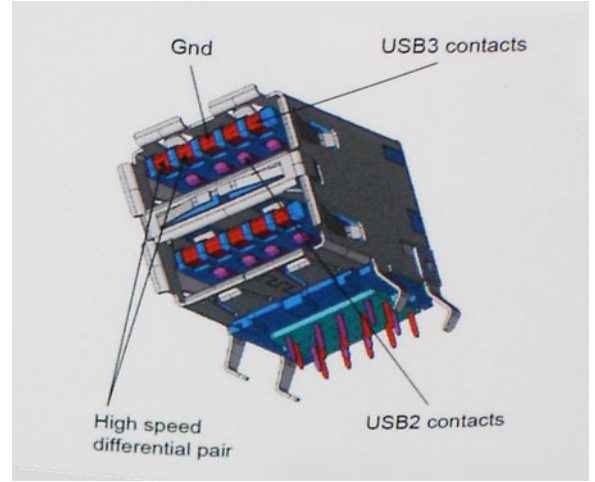

نظرًا لتزايد المتطلبات المتعلقة بعمليات نقل البيانات اليوم من خلال محتوى الفيديو فائق الدقة وأجهزة التخزين بسعة التيرا بايت والكاميرات الرقمية بدقة فائقة بوحدات الميجابايت، إلخ، قد لا تكون USB 2.0 سريعة بما فيه الكفاية. وعلاوةً على ذلك، لا يمكن أن تأتي وصلة USB 2.0 بسعة معالجة قصوى نظرية تبلغ 480 ميجابايت/ث تقريبًا، مما يتيح نقل البيانات بمعدل 320 ميجابايت/ث (40 ميجابايت/ث) تقريبًا — الحد الأقصى الفعلي. وبالمثل، لن تحقق وصلات منفذ USB 3.0/USB 3.1 من الجيل الأول مطلقًا 4.8 جيجابايت في الثانية. ومن المحتمل أن نحصل على سرعة قصوى فعلية تبلغ 400 ميجابايت/ث مقابل نفقات إضافية. فيما يتعلق بهذه السرعة، يتميز منفذ USB 3.0/USB 3.1 من الجيل الأول بأنه أفضل من منفذ USB 2.0 بمعدل 10 أضعاف.

التطبيقات

يفتح منفذ USB 3.0/USB 3.1 من الجيل الأول ممرات ويوفر حيزًا كبيرًا للأجهزة لتقديم تجربة كلية مثلى. نظرًا لأن فيديو USB كان جيدًا نوعًا ما سابقًا (من الدقة القصوى وزمن الوصول ومنظور ضغط الفيديو)، من السهل تخيل أنه مع عرض النطاق الترددي المتاح الأكبر بمعدل يتراوح من 5 إلى 10 أضعاف، ينبغي أن تعمل حلول الفيديو USB بشكل أفضل. يتطلب DVI أحادي الوصلة سعة معالجة تبلغ 2 جيجابايت/ث تقريبًا. نظرًا لأن السرعة البالغة 480 ميجابايت/ث كانت محدودة، تكون السرعة البالغة 5 جيجابايت/ث واعدة. بفضل السرعة الواعدة البالغة 4.8 جيجابايت/ث، سيتطابق المعيار مع بعض المنتجات التي لم تكن تمثل سابقًا وحدة USB، مثل أنظمة التخزين RAID الخارجية.

فيما يلي بعض منتجات SuperSpeed USB 3.0/USB 3.1 من الجيل الأول المتاحة.

- محركات الأقراص الثابتة الخارجية لأجهزة الكمبيوتر المكتبي والمستخدم عبر منافذ USB 3.0/USB 3.1 من الجيل الأول
- محركات الأقراص الثابتة المحمولة المستخدمة عبر منافذ USB 3.0/USB 3.1 من الجيل الأول
- وحدات إرساء ومهايئات محركات الأقراص المستخدمة عبر منافذ USB 3.0/USB 3.1 من الجيل الأول
- محركات الفلاش وأجهزة القراءة المستخدمة عبر منافذ USB 3.0/USB 3.1 Gen 1 من الجيل الأول
- محركات الأقراص المزودة بذاكرة مصنوعة من مكونات صلبة المستخدمة عبر منافذ USB 3.0/USB 3.1 من الجيل الأول
- وحدات التحكم RAID عبر منافذ USB 3.0/USB 3.1 من الجيل الأول
- محركات أقراص الوسائط الضوئية
- أجهزة الوسائط المتعددة
- أجهزة الاتصال بالشبكة
- البطاقات ولوحات الوصل المزودة بمهايئ عبر منافذ USB 3.0/USB 3.1 من الجيل الأول

التوافق

تتمثل الأخبار السارة في أن منافذ USB 3.0/USB 3.1 من الجيل الأول تم التخطيط لها بعناية منذ البداية لمناسبة منفذ USB 2.0 تمامًا. أولاً وقبل كل شيء، مع تحديد منافذ USB 3.0/USB 3.1 للتوصيلات المادية الجديدة ومن ثم الكبلات الجديدة للاستفادة من إمكانية السرعة الأعلى التي يتميز بها البروتوكول الجديد، يحافظ الموصل على شكله المستطيل نفسه

المزود بأربع وصلات تماش USB 2.0 في الموقع نفسه المعروف من قبل. توجد خمس توصيلات جديدة لنقل البيانات المرسله واستلامها بشكل مستقل في كبلات منافذ USB 3.0/USB 3.1 من الجيل الأول وتتلامس فقط عند توصيلها بوصلة SuperSpeed USB مناسبة.

سيوفر نظام التشغيل Windows 8/10 الدعم الأصلي لوحدة التحكم في منافذ USB 3.1 من الجيل الأول. وهذا مقارنة بالإصدارات السابقة من نظام التشغيل Windows، والتي ما زالت تحتاج إلى برامج تشغيل منفصلة لوحدة التحكم في منافذ USB 3.0/USB 3.1 من الجيل الأول.

أعلنت شركة Microsoft أن نظام التشغيل Windows 7 يوفر الدعم لمنفذ USB 3.1 من الجيل الأول، ربما ليس في إصدارها الحالي، ولكن في حزمة خدمة تالية أو تحديث تالي لها. وليس من الوارد التسليم بأن الإصدار الناجح لدعم منافذ USB 3.0/USB 3.1 من الجيل الأول في نظام التشغيل Windows 7 يعقبه تراجع في مستوى دعم ميزة SuperSpeed إلى نظام التشغيل Vista. أكدت شركة Microsoft ذلك خلال تصريحها بأن معظم شركائها متفقين على ضرورة أن يدعم نظام التشغيل Vista منافذ USB 3.0/USB 3.1 من الجيل الأول أيضًا.

USB النوع C

يُعد موصل USB من النوع C موصلًا ماديًا جديدًا بالغ الصغر. يمكن للموصل نفسه دعم معايير USB جديدة متنوعة رائعة مثل USB 3.1 وتزويد التيار عبر موصل USB (يُعرف اختصارًا بـ USB PD).

وضع بديل

يُعد موصل USB من النوع C معيارًا جديدًا للموصل الصغير للغاية. إذ يبلغ حجمه ثلث حجم مقبس USB قديم من النوع A. وهذا معيار واحد للموصل يجب أن يتمكن كل جهاز من استخدامه. يمكن لمنافذ USB من النوع C دعم مجموعة متنوعة من البروتوكولات المختلفة باستخدام "أوضاع بديلة"، مما يتيح لك مهايئات يمكنها إنشاء اتصال عبر منفذ HDMI أو منفذ VGA أو منفذ DisplayPort أو أنواع أخرى من التوصيلات الناشئة من منفذ USB هذا الوحيد.

تزويد التيار عبر موصل USB

ترتبط مواصفات USB PD أيضًا ارتباطًا وثيقًا بموصل USB من النوع C. إذ غالبًا ما تستخدم الهواتف الذكية وأجهزة الكمبيوتر اللوحية وغيرها من الأجهزة المحمولة حاليًا اتصال USB للشحن. ويوفر اتصال USB 2.0 ما يصل إلى 2.5 وات من الطاقة - وهي قدرة كفيلاً بشحن الهاتف، ويقصر الأمر على ذلك فقط. قد يتطلب الكمبيوتر المحمول قدرة تصل إلى 60 وات، على سبيل المثال. وتعمل مواصفات تزويد تيار USB على زيادة سعة تزويد التيار هذه إلى 100 وات. فهو تزويد ثنائي الاتجاه، بحيث يمكن للجهاز إرسال التيار أو تلقيه. كما يمكن نقل هذا التيار في الوقت نفسه الذي يرسل خلاله الجهاز البيانات عبر الاتصال.

ويمكن أن يكشف ذلك عن جميع كابلات الشحن الخاصة بالكمبيوتر المحمول، مع كل ما يتعلق بالشحن عبر اتصال USB قياسي. يمكنك شحن الكمبيوتر المحمول من إحدى مجموعات البطاريات المحمولة التي تشحن منها الهواتف الذكية وغيرها من الأجهزة المحمولة في الوقت الحاضر. يمكنك توصيل الكمبيوتر المحمول بشاشة خارجية موصلة بكابل تيار، وسوف تشحن تلك الشاشة الخارجية الكمبيوتر المحمول عند استخدامه كشاشة خارجية - كل ذلك عبر وصلة USB واحدة صغيرة من النوع C. لاستخدام هذا الخيار، يجب أن يدعم الجهاز والكابل تزويد تيار USB. إذ لا يعني بالضرورة توفر اتصال USB من النوع C أنهما يدعمان هذه الخاصية.

منفذ USB من النوع C ومنفذ USB 3.1

USB 3.1 هو معيار USB جديد. يبلغ عرض النطاق الترددي لمنفذ USB 3.1 نظريًا 5 جيجابت في الثانية مماثلًا لمنفذ USB 3.1 من الجيل الأول، في حين يبلغ عرض النطاق الترددي لمنفذ USB 3.1 من الجيل الثاني 10 جيجابت في الثانية. وتمثل تلك القيمة ضعف عرض النطاق الترددي، بمعدل السرعة نفسه المتوفر في موصل Thunderbolt من الجيل الأول. موصل USB من النوع C ليس مماثلًا لموصل USB 3.1. فموصل USB من النوع C ليس سوى شكل من أشكال الموصلات، وتتمثل التقنية الأساسية في USB 2 أو USB 3.0. في الواقع، يستخدم الكمبيوتر اللوحي الفئة N1 بنظام التشغيل Android من Nokia موصل USB من النوع C، ويندرج تحته موصل USB 2.0 - وليس USB 3.0. ومع ذلك، ترتبط هذه التقنيات ارتباطًا وثيقًا به.

مزايا منفذ DisplayPort مقارنةً بمنفذ USB من النوع C

- أداء متكامل للصوت/للفيديو (A/V) عبر منفذ DisplayPort (بدقة تصل إلى 4K بسرعة 60 هرتز)
- مقبس وكابل قابلان للاستخدام في اتجاهين
- توافق مع الإصدارات القديمة لمنفذي VGA وDVI المزودين بمهايئات
- نقل البيانات عبر منفذ USB (USB 3.1) بتقنية SuperSpeed
- يدعم منفذ HDMI 2.0a ويتوافق مع الإصدارات القديمة السابقة

HDMI 2.0

يعرض هذا الموضوع منفذ HDMI 2.0 وميزاته وخصائصه.

تُعد HDMI (واجهة الوسائط المتعددة عالية الدقة) بمثابة واجهة صوت/فيديو رقمية بالكامل وغير مضغوطة وتدعم المعايير الصناعية. توفر HDMI واجهة بين أي مصدر صوت/فيديو رقمي متوافق، مثل مشغل DVD أو مستقبل A/V وشاشة صوت و/أو فيديو رقمية متوافقة، مثل التلفزيون الرقمي (DTV). التطبيقات المقصودة لأجهزة التلفزيون التي تدعم HDMI

ومشغلات DVD. تتمثل الميزة الرئيسية في شروط تصغير الكبل وحماية المحتوى. تدعم HDMI تنسيق الفيديو القياسي أو المحسن أو عالي الدقة، بالإضافة إلى الصوت الرقمي متعدد القنوات على كبل أحادي.

مميزات منفذ HDMI 2.0

- **قناة HDMI Ethernet** - تضيف الاتصال الشبكي عالي السرعة برباط HDMI، مما يسمح للمستخدمين بالانتفاع الكامل بالأجهزة الممكنة ببروتوكول الإنترنت (IP) بدون كابل Ethernet منفصل
- **قناة إرجاع الصوت** - تسمح لتلفاز متصل بـHDMI مزود بموالف مدمج بإرسال البيانات الصوتية "المنقلة إلى الخادم" إلى نظام صوتي محيط، مما يقضي على الحاجة إلى كابل صوتي منفصل
- **3D** - يعرف بروتوكولات الإدخال/الإخراج لتنسيقات الفيديو ثلاثية الأبعاد (3D) الرئيسية، ويمهد الطريق للألعاب ثلاثية الأبعاد (3D) الحقيقية وتطبيقات المسرح المنزلي ثلاثي الأبعاد (3D)
- **نوع المحتوى** - إرسال الإشارات في الوقت الفعلي لأنواع المحتوى بين الشاشة وأجهزة المصدر، مما يمكن جهاز التلفاز من تحسين إعدادات الصورة بناء على نوع المحتوى
- **مساحات الألوان الإضافية** - تضيف الدعم لطرز الألوان الإضافية المستخدمة في التصوير الرقمي ورسومات جهاز الكمبيوتر.
- **دعم 4 كيلو بايت** - يمكن درجات دقة الفيديو إلى أكثر من 1080 بكسل، مما يدعم شاشات الجيل التالي التي سوف تنافس أنظمة السينما الرقمية المستخدمة في العديد من سينمات الأفلام التجارية
- **موصل HDMI المصغر** - موصل جديد وأصغر للهواتف والأجهزة المحمولة الأخرى، يدعم درجات دقة الفيديو حتى 1080 بكسل
- **نظام الاتصال ذاتي الحركة** - كابلات وموصلات جديدة لأنظمة الفيديو ذاتية الحركة، مصممة للوفاء بالمتطلبات الفريدة لبيئة عمل المحرك مع توفير جودة عالية الوضوح (HD) حقيقية

مميزات HDMI

- HDMI عالية الجودة تحول المقاطع الصوتية ومقاطع الفيديو الرقمية غير المضغوطة لضمان أعلى جودة ووضوح للصورة.
- توفر HDMI ذات التكلفة المنخفضة جودة الواجهة الرقمية ووظيفتها مع دعم تنسيقات الفيديو غير المضغوطة بطريقة بسيطة وغير مكلفة
- تدعم HDMI الصوتية تنسيقات صوتية متعددة بدءًا من الاستريو القياسي وحتى الصوت المحيطي متعدد القنوات.
- تقوم HDMI بدمج مقاطع الفيديو والمقاطع الصوتية متعددة القنوات في كابل واحد، مما يقلل التكلفة، والتعقيد، وتشابك الكابلات المتعددة المستخدمة حاليًا في الأنظمة الصوتية/المرئية
- تدعم HDMI الاتصال بين مصدر الفيديو (مثل مشغل DVD) وDTV، مما يمكن وظيفة جديدة

الفك وإعادة التركيب

الموضوعات:

- الغطاء الجانبي
- مجموعة محرك الأقراص الثابتة مقاس 2.5 بوصة
- محرك الأقراص الثابتة
- منفاخ المشتت الحراري
- مكبر الصوت
- وحدة (وحدات) الذاكرة
- مجموعة
- المعالج
- بطاقة الشبكة المحلية اللاسلكية (WLAN)
- M.2 PCIe SSD
- البطارية الخلية المصغرة
- الوحدة الاختيارية
- لوحة النظام

الغطاء الجانبي

إزالة الغطاء الجانبي

1. اتبع الإجراءات الواردة في قبل العمل داخل جهاز الكمبيوتر الخاص بك.
2. لإزالة الغطاء الجانبي:
 - a. قم بإزالة المسمار اللولبي الإبهامي الذي يثبت الغطاء الجانبي بالنظام.



b. قم بإزاحة الغطاء الجانبي نحو الجزء الأمامي من النظام ورفع الغطاء لإزالته من النظام.

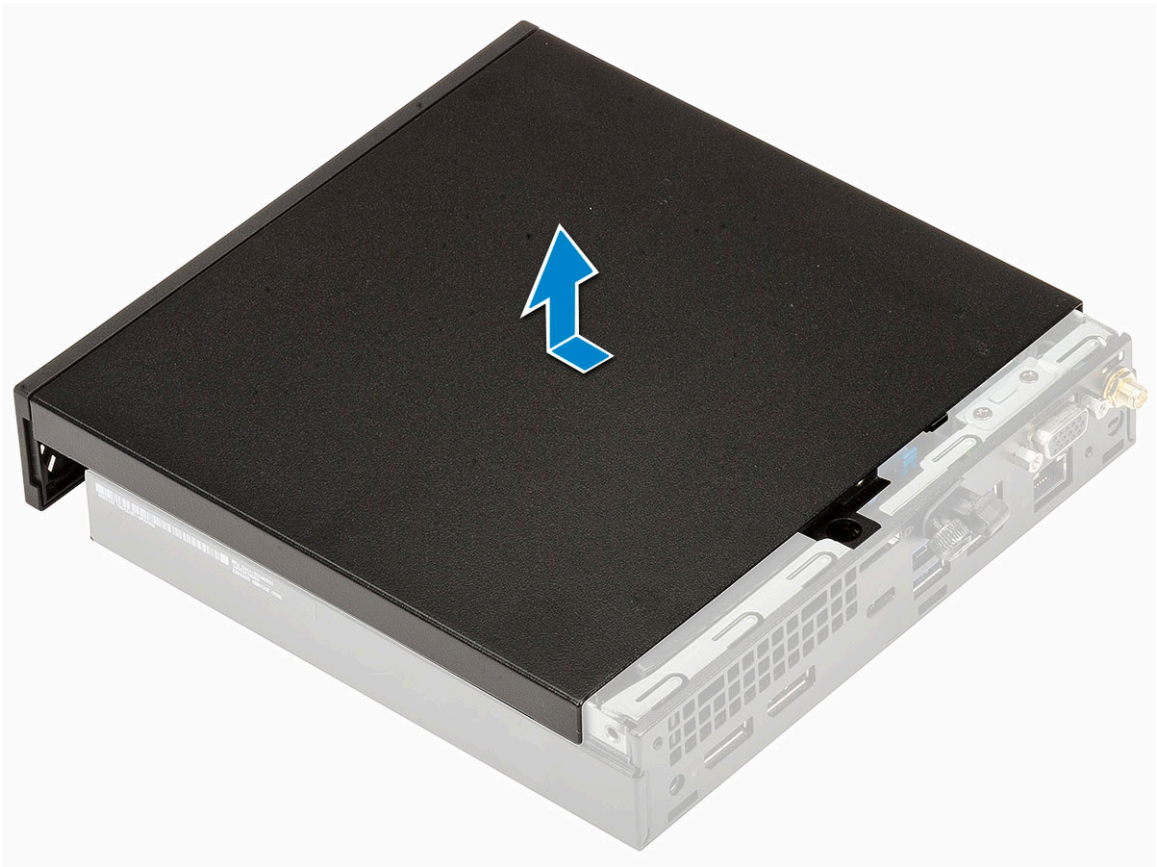

تركيب الغطاء الجانبي

1. لتركيب الغطاء الجانبي:
 - a. ضع الغطاء الجانبي على النظام.
 - b. أزرع الغطاء باتجاه الجزء الخلفي من النظام لتثبيته.

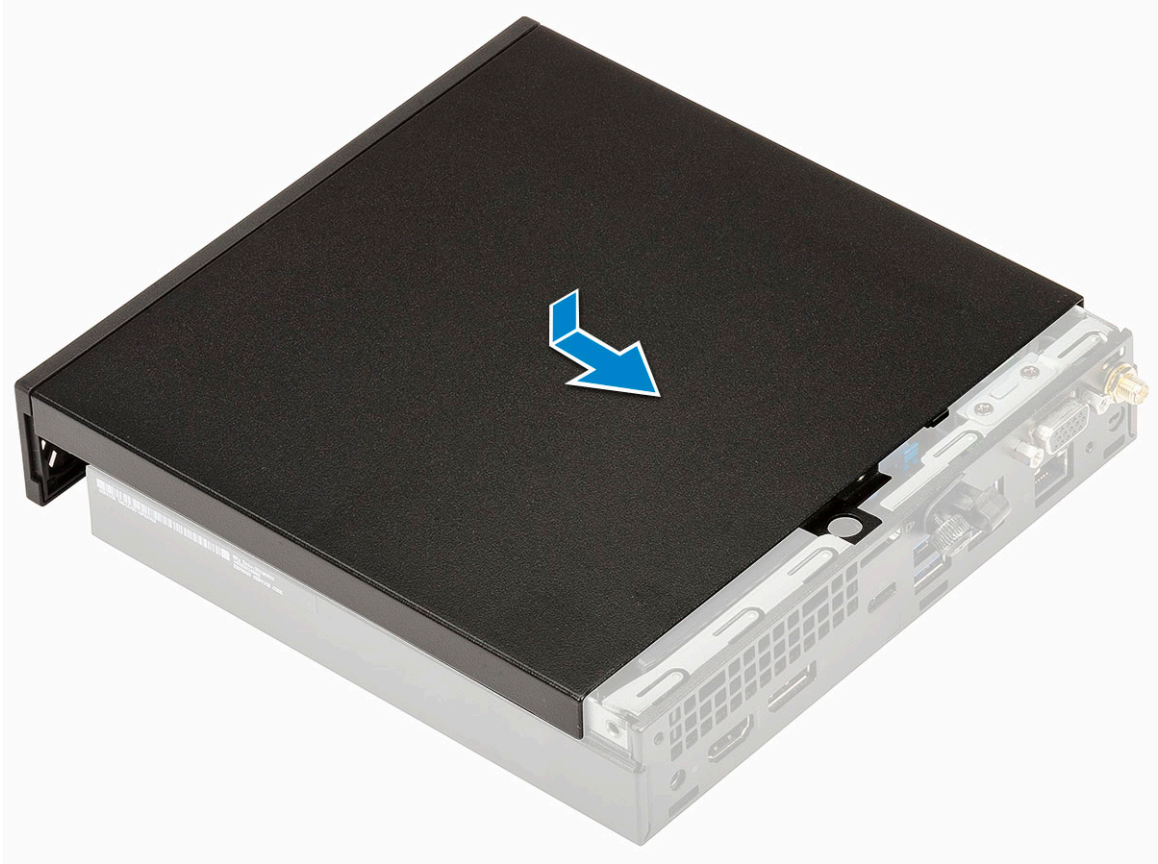

- c. أعد وضع المسامير اللولبية الإبهامية التي تثبت الغطاء بالنظام.



2. اتبع الإجراءات الواردة في بعد العمل داخل جهاز الكمبيوتر الخاص بك.

مجموعة محرك الأقراص الثابتة مقاس 2.5 بوصة

إزالة مجموعة محرك الأقراص الثابتة مقاس 2.5 بوصة

1. اتبع الإجراءات الواردة في قبل العمل داخل جهاز الكمبيوتر الخاص بك.
2. قم بإزالة الغطاء الجانبي.
3. لإزالة مجموعة محرك الأقراص:
 - a. اضغط على ألسنة التثبيت الزرقاء الموجودة على جانبي مجموعة محرك الأقراص الثابتة [1].
 - b. ادفع مجموعة محرك الأقراص الثابتة لتحريرها من النظام وقم بإزالة مجموعة محرك الأقراص الثابتة من النظام [2].

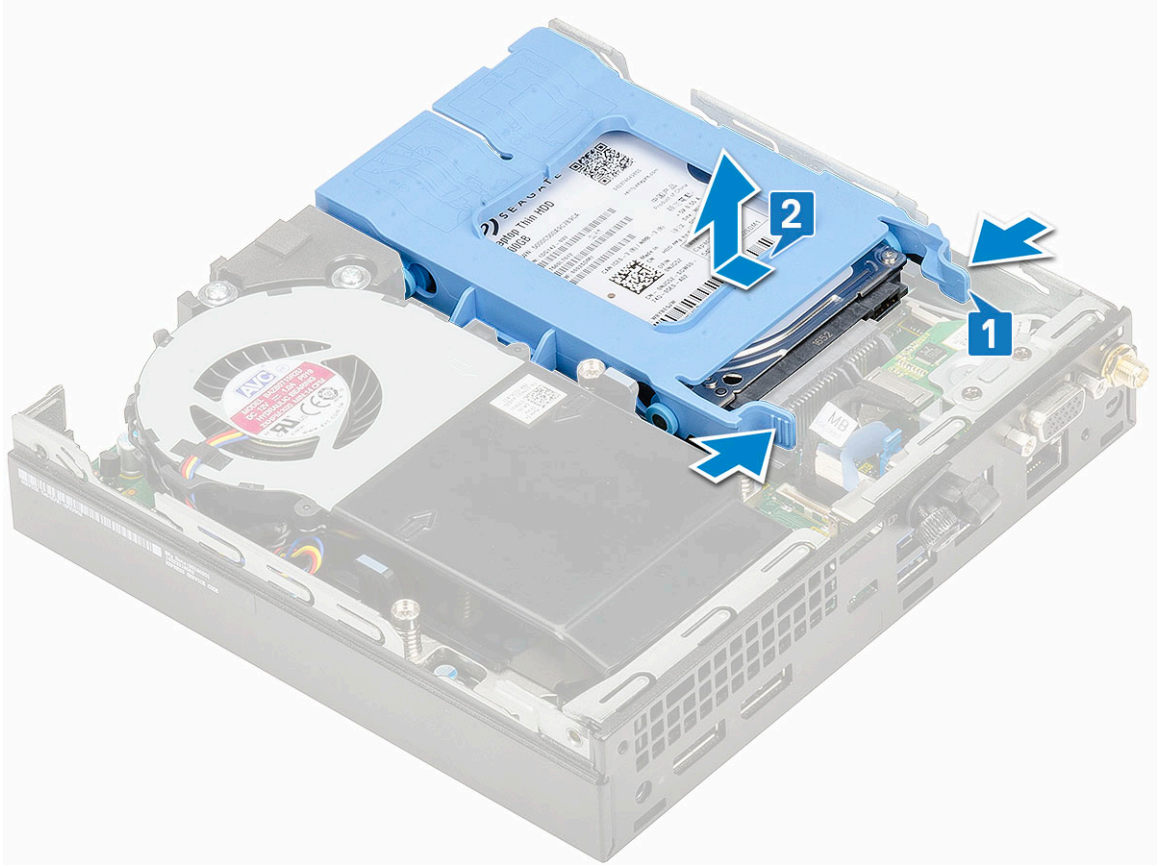

تركيب مجموعة محرك الأقراص مقاس 2.5 بوصة

1. لتركيب مجموعة محرك الأقراص الثابتة:
 - a. أدخل مجموعة محرك الأقراص الثابتة في الفتحة الموجودة في النظام.
 - b. قم بإزاحة مجموعة محرك الأقراص الثابتة باتجاه الموصل في لوحة النظام حتى تستقر في مكانها.

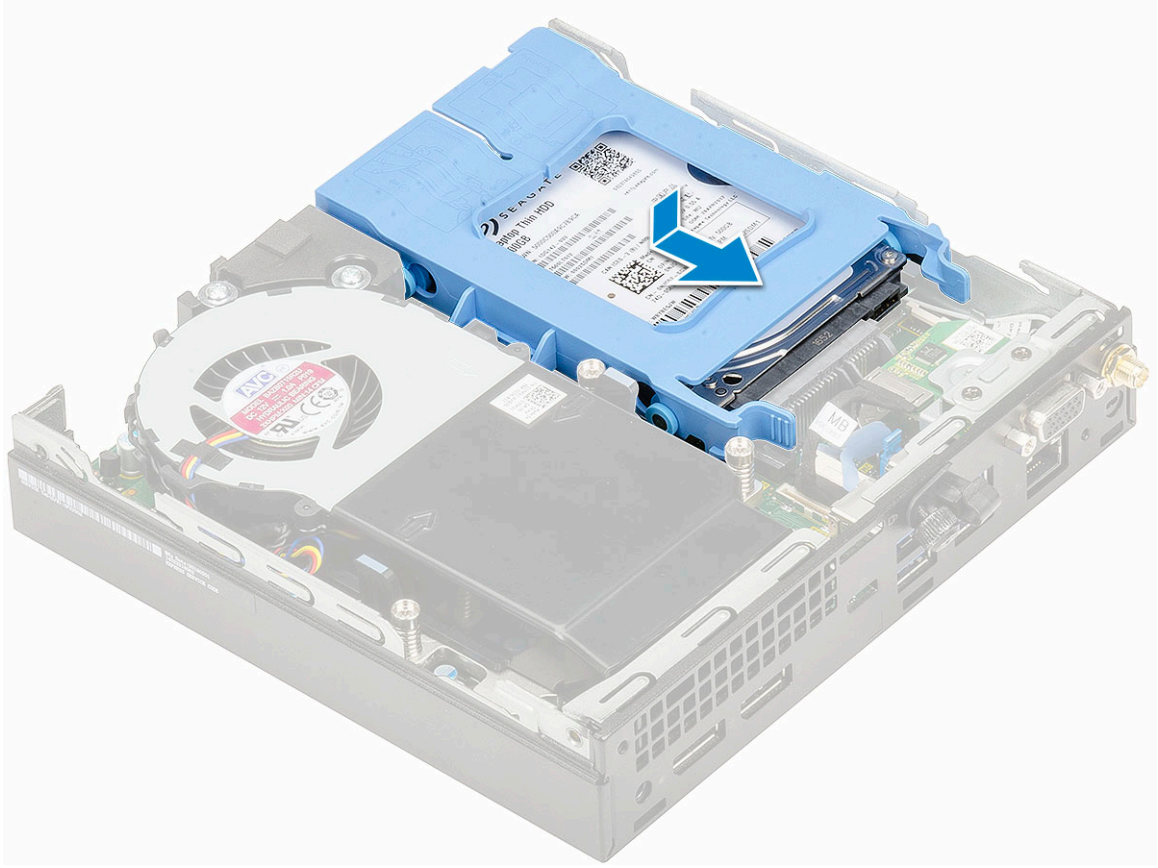

2. قم بتركيب الغطاء الجانبي.
3. اتبع الإجراءات الواردة في بعد العمل داخل جهاز الكمبيوتر الخاص بك.

محرك الأقراص الثابتة

إزالة محرك الأقراص مقاس 2.5 بوصة من حامل محرك الأقراص

1. اتبع الإجراءات الواردة في قبل العمل داخل الكمبيوتر.
2. قم بإزالة:
 - a. الغطاء الجانبي
 - b. مجموعة محرك الأقراص الثابتة مقاس 2.5 بوصة
3. لإزالة حامل محرك الأقراص:
 - a. اسحب جانبًا واحدًا من حامل محرك الأقراص لفصل الأسنان الموجودة على الحامل من الفتحات الموجودة على محرك الأقراص [1] ورفع محرك الأقراص [2].

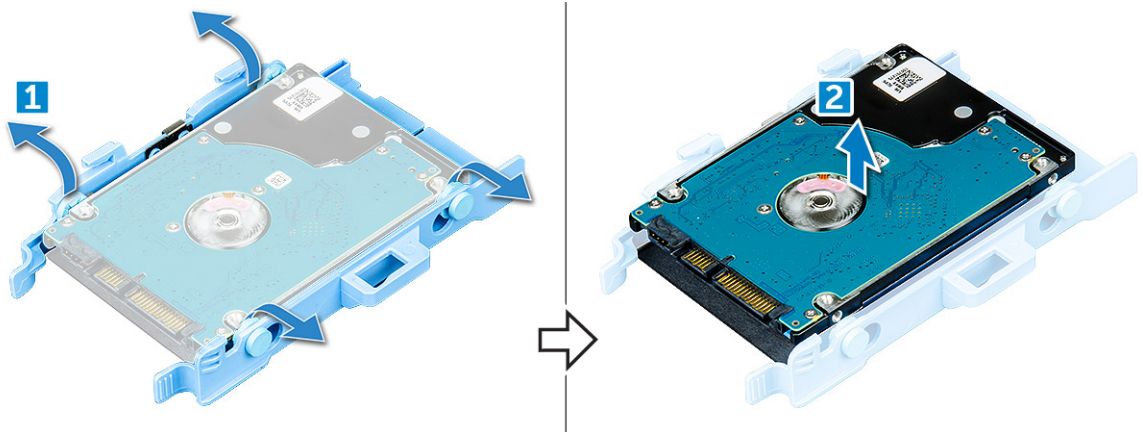

تركيب محرك الأقراص الثابتة مقاس 2.5 بوصة في حامل محرك الأقراص

1. قم بمحاذاة الأسنان الموجودة على حامل محرك الأقراص مع الفتحات الموجودة على أحد جانبي محرك الأقراص وإدخالها.
2. قم بثنى الجانب الآخر من حامل محرك الأقراص، وقم بمحاذاة الأسنان الموجودة على الحامل وإدخالها في محرك الأقراص الثابتة.
3. قم بتركيب:
 - a. مجموعة محرك الأقراص الثابتة مقاس 2.5 بوصة
 - b. الغطاء الجانبي
4. اتبع الإجراءات الواردة في بعد العمل داخل جهاز الكمبيوتر الخاص بك.

منفاخ المشتت الحراري

إزالة منفاخ المشتت الحراري

1. اتبع الإجراءات الواردة في قبل العمل داخل جهاز الكمبيوتر الخاص بك.
2. قم بإزالة الغطاء الجانبي.
3. لإزالة منفاخ المشتت الحراري:
 - a. اضغط على الألسنة الزرقاء الموجودة على كلا جانبي منفاخ المشتت الحراري [1].
 - b. قم بإزاحة منفاخ المشتت الحراري ورفعته لتحريره من النظام.
 - c. اقلب منفاخ المشتت الحراري لإزالته من النظام [2].

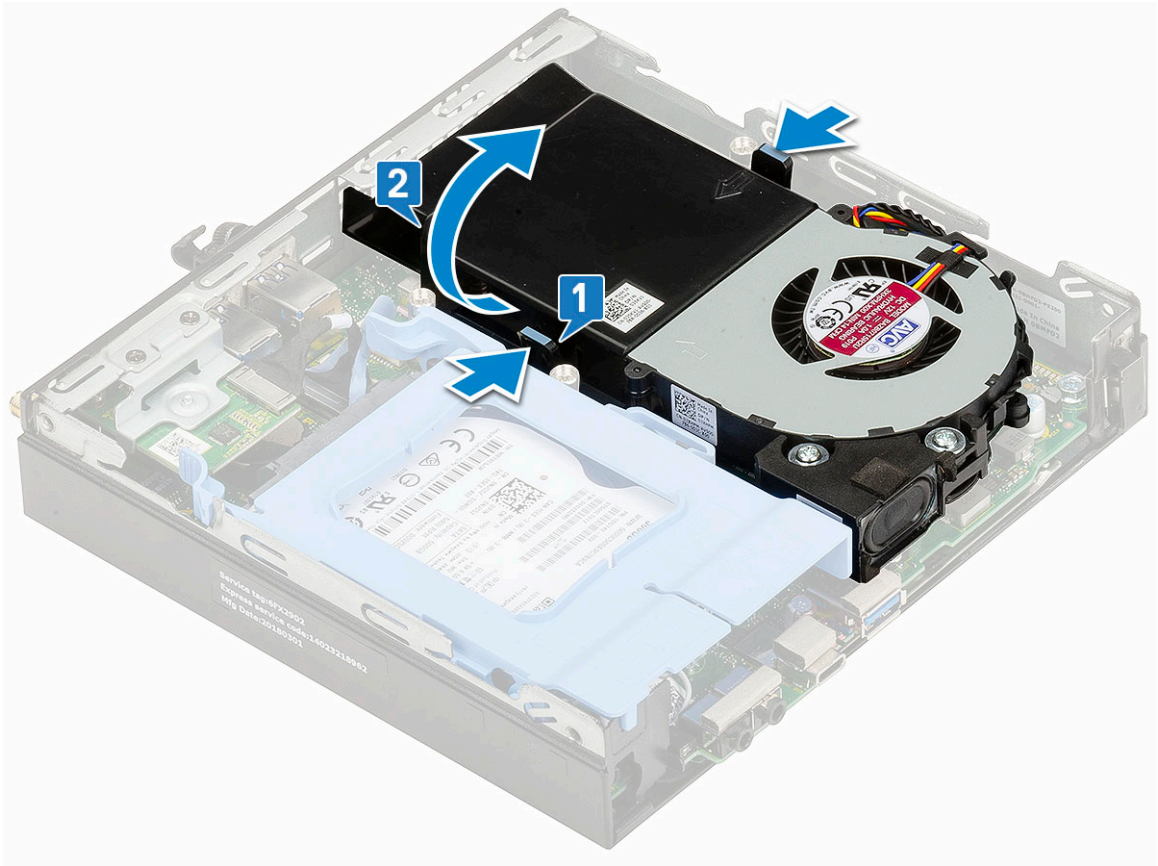

4. افصل كبل مكبر الصوت وكبل منفاخ المشتت الحراري عن الموصلات الموجودة على لوحة النظام.

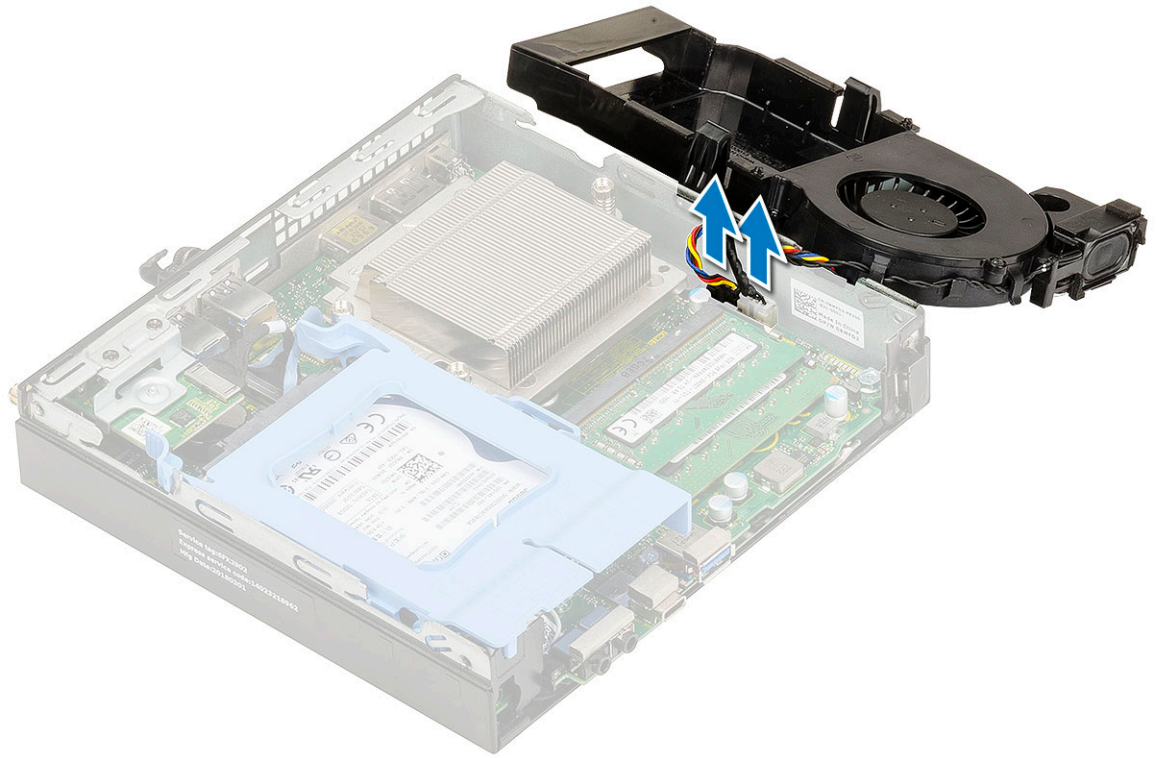

تركيب منفاخ المشتت الحرارة

1. لتركيب منفاخ المشتت الحرارة:
 - a. قم بتوصيل كبل مكبر الصوت وكبل منفاخ المشتت الحرارة بالموصلات الموجودة على لوحة النظام.

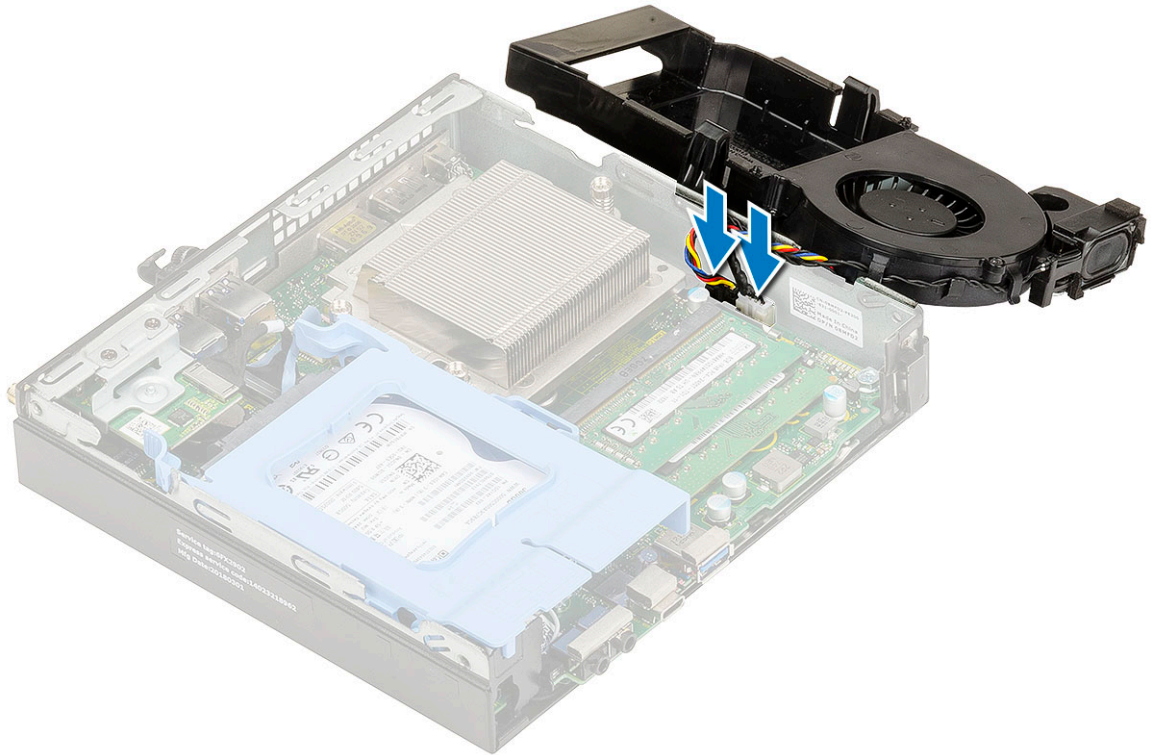

- b. ضع منفاخ المشتت الحرارة بالنظام وقم بتحريكه حتى يستقر في مكانه.

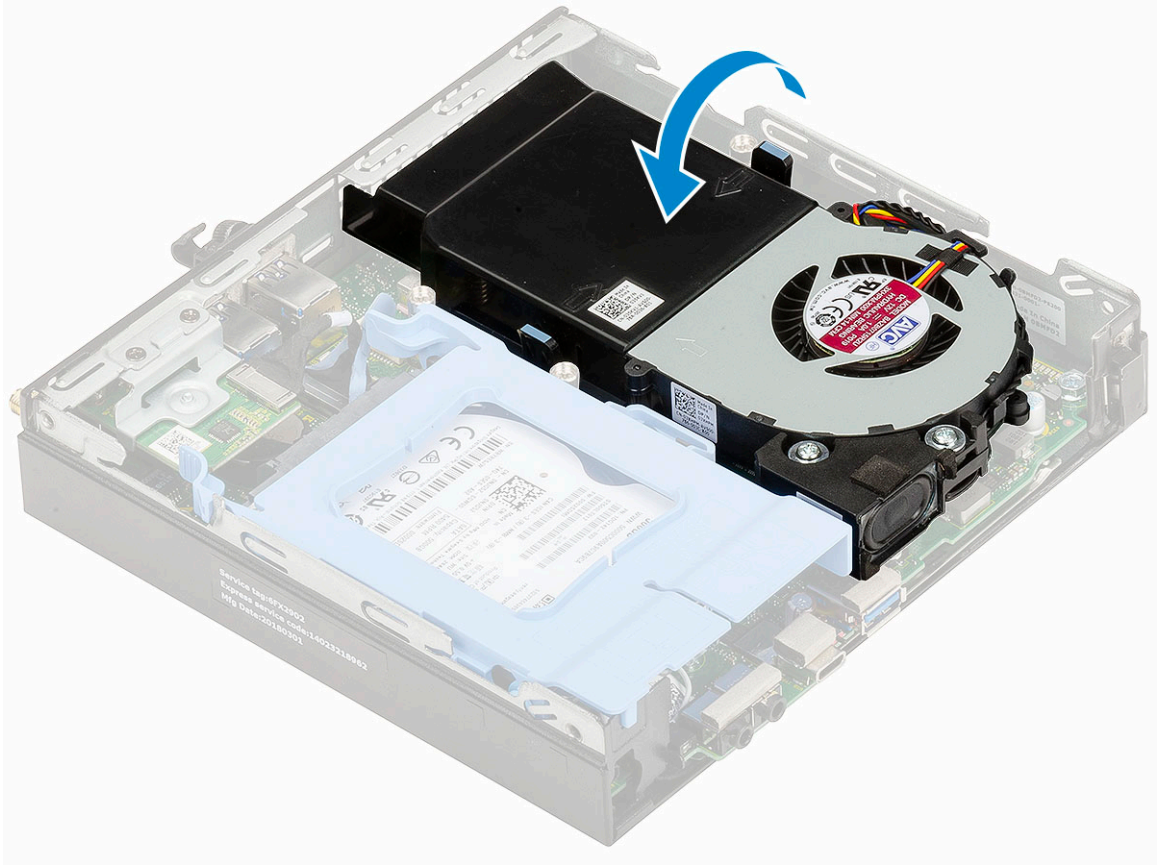

2. قم بتركيب الغطاء الجانبي.
3. اتبع الإجراءات الواردة في بعد العمل داخل جهاز الكمبيوتر الخاص بك.

مكبر الصوت

إزالة مكبر الصوت

1. اتبع الإجراءات الواردة في قبل العمل داخل جهاز الكمبيوتر الخاص بك.
2. قم بإزالة:
 - a. الغطاء الجانبي
 - b. منفاخ المشتت الحراري
3. لإزالة مكبر الصوت:
 - a. حرّر كابل مكبر الصوت من مشابك الاحتجاز الموجودة في منفاخ المشتت الحراري [1].
 - b. قم بإزالة المسامير اللولبية (M2.5X4) اللذين يثبتان مكبر الصوت في منفاخ المشتت الحراري [2].
 - c. قم بإزالة مكبر الصوت من منفاخ المشتت الحراري [3].

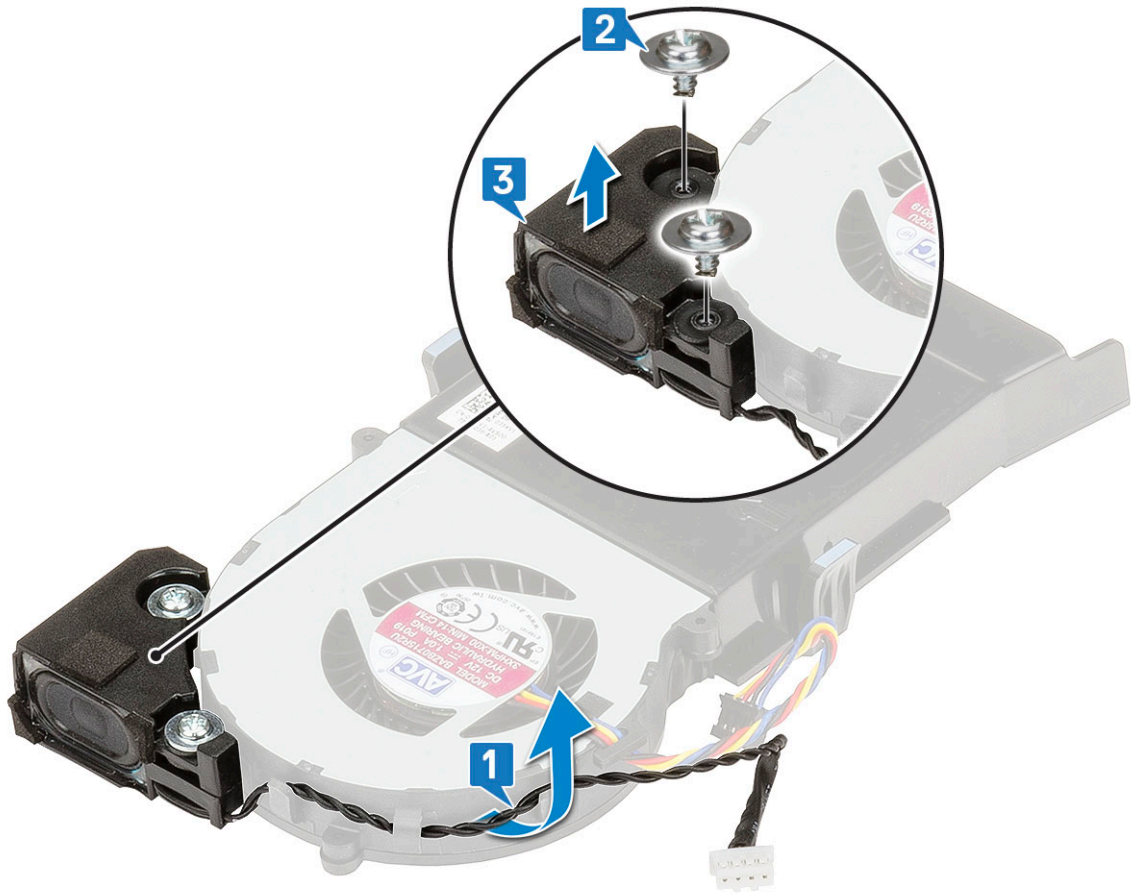

تركيب مكبر الصوت

1. لتركيب مكبر الصوت:

- قم بمحاذاة الفتحات الموجودة على مكبر الصوت مع الفتحات الموجودة على منفخ المشتت الحراري [1].
- أعد تركيب المسامير اللولبية (M2.5X4) اللذين يثبتان مكبر الصوت في منفخ المشتت الحراري [2].
- قم بتوجيه كابل مكبر الصوت من مشابك الاحتجاز الموجودة في منفخ المشتت الحراري [3].

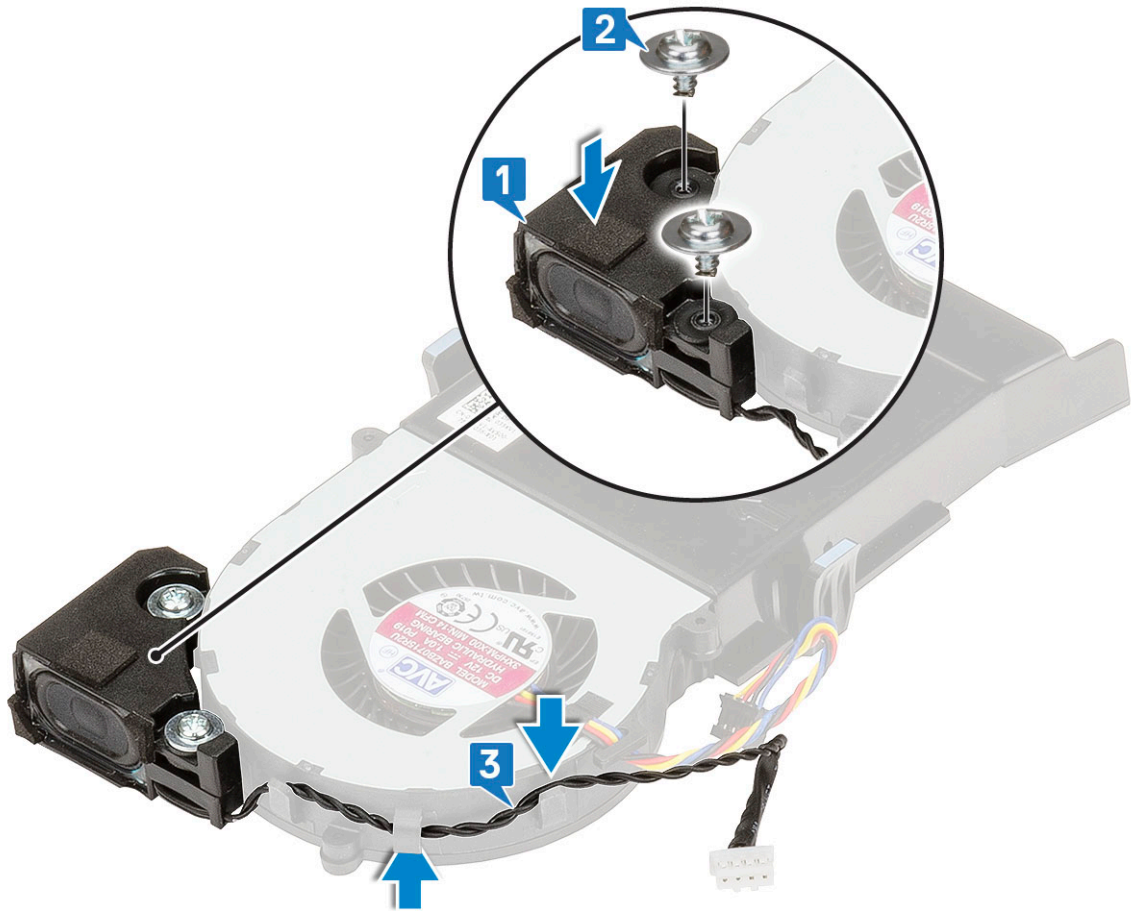

2. قم بتركيب:
 - a. منفخ الممتت الحراري
 - b. الغطاء الجانبي
3. اتبع الإجراءات الواردة في بعد العمل داخل جهاز الكمبيوتر الخاص بك.

وحدة (وحدات) الذاكرة

إزالة وحدة الذاكرة

1. اتبع الإجراءات الواردة في قبل العمل داخل جهاز الكمبيوتر الخاص بك.
2. قم بإزالة:
 - a. الغطاء الجانبي
 - b. منفخ الممتت الحراري
3. لإزالة وحدة الذاكرة:
 - a. اسحب مشابك التثبيت من وحدة الذاكرة حتى تبرز وحدة الذاكرة [1].
 - b. قم بإزالة وحدة الذاكرة من القابس الموجود على لوحة النظام [2].

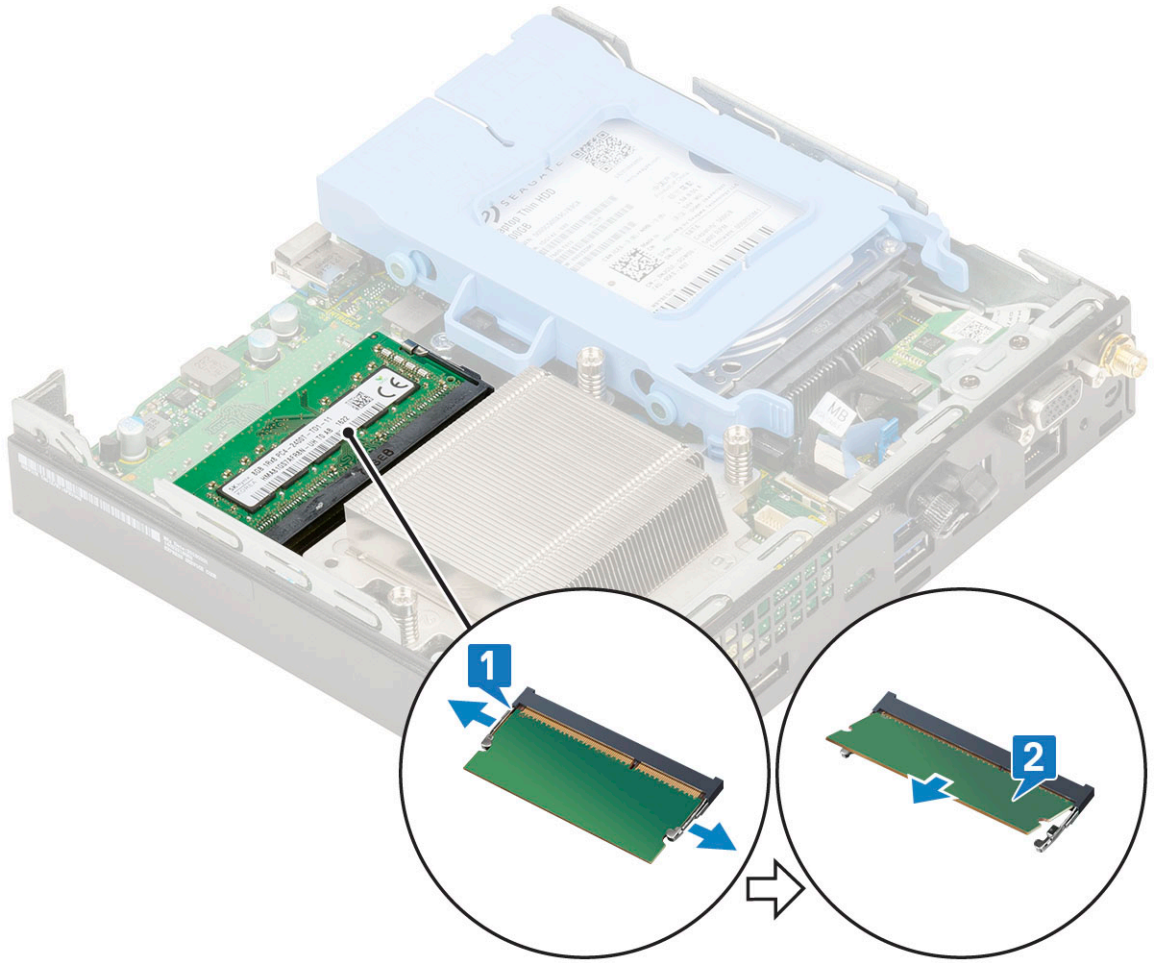

تركيب وحدة الذاكرة

1. لتركيب وحدة الذاكرة:
 - a. قم بمحاذاة الفتحة الموجودة في وحدة الذاكرة مع العروة الموجودة في موصل وحدة الذاكرة.
 - b. أدخل وحدة الذاكرة داخل مقبس وحدة الذاكرة [1] واضغط عليها حتى تستقر في مكانها [2].

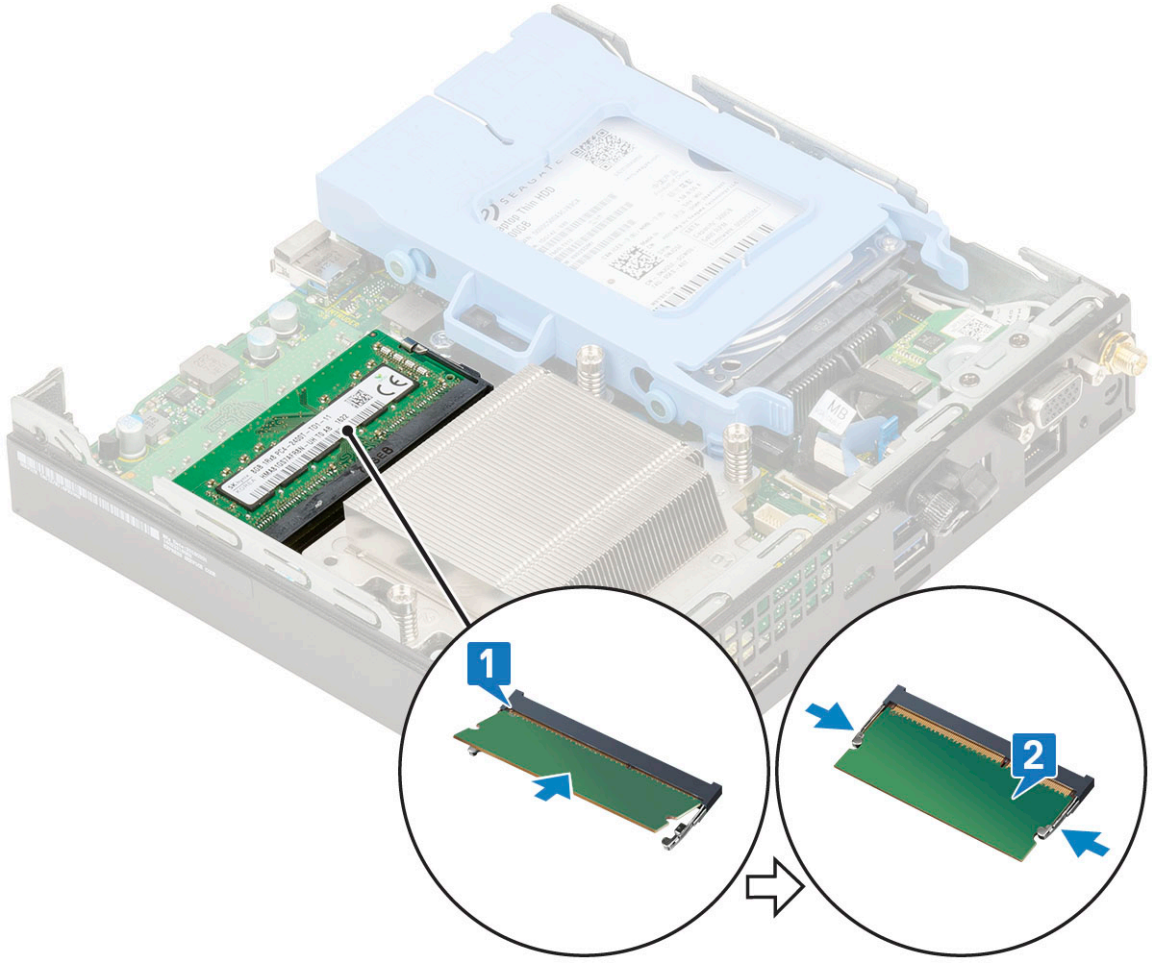

2. قم بتركيب:
 - a. منافخ المشنت الحراري
 - b. الغطاء الجانبي
3. اتبع الإجراءات الواردة في بعد العمل داخل جهاز الكمبيوتر الخاص بك.

مجموعة

إزالة المشنت الحراري

1. اتبع الإجراءات الواردة في قبل العمل داخل جهاز الكمبيوتر الخاص بك.
2. قم بإزالة:
 - a. الغطاء الجانبي
 - b. مجموعة محرك الأقراص الثابتة مقاس 2.5 بوصة
 - c. منافخ المشنت الحراري
3. قم بإزالة المشنت الحراري:
 - a. قم بفك مسامير التثبيت اللولبية الثلاثة (M3) التي تثبت المشنت الحراري بالنظام [1].
 - b. ارفع المشنت الحراري بعيدًا عن النظام [2].

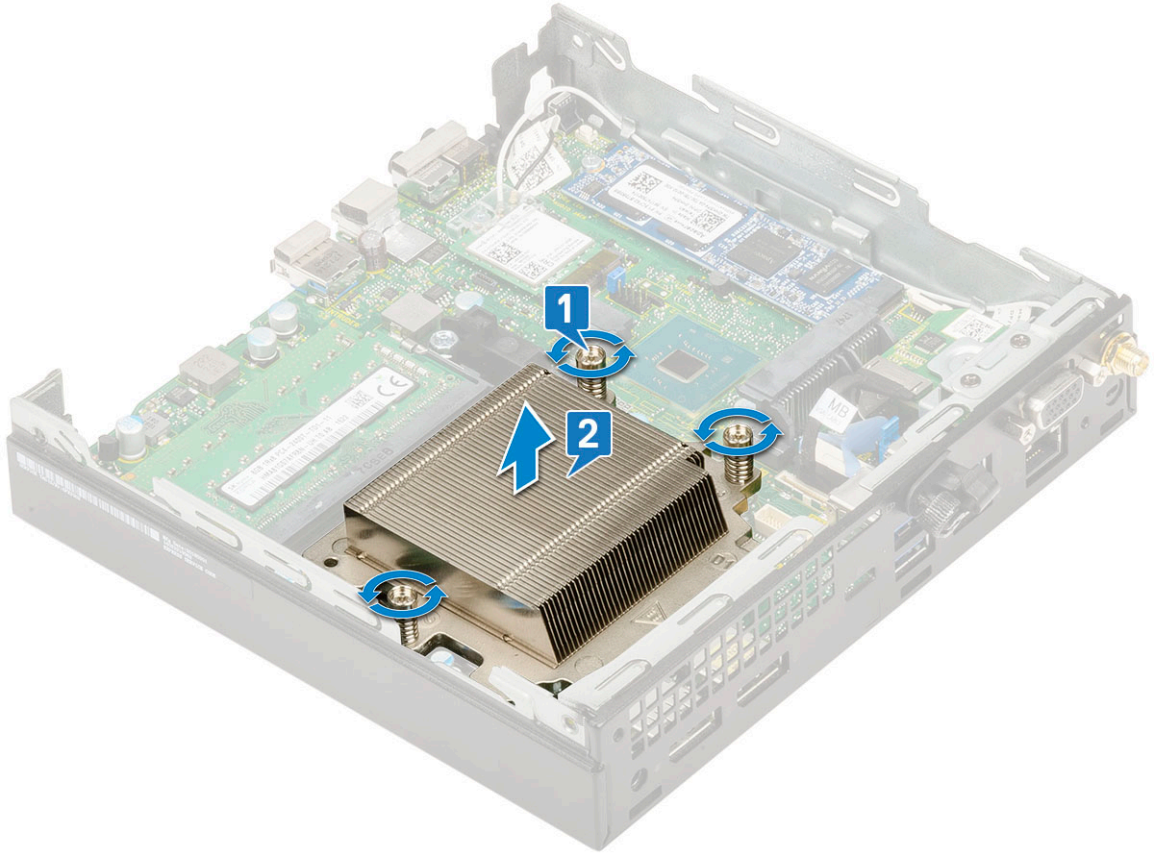

تركيب المشتت الحرارة

1. لتركيب المشتت الحرارة:
 - a. ضع المشتت الحرارة على المعالج [1].
 - b. أحكم ربط مسامير التثبيت اللولبية الثلاثة (M3) لتثبيت المشتت الحرارة بلوحة النظام [2].
- ملاحظة:** يتم تثبيت مجموعة المشتت الحرارة بلوحة النظام بأربعة مسامير لولبية وثلاثة مسامير لولبية لوحدة المعالجة المركزية (CPU) بقدرة 35 وات و65 وات على التوالي.

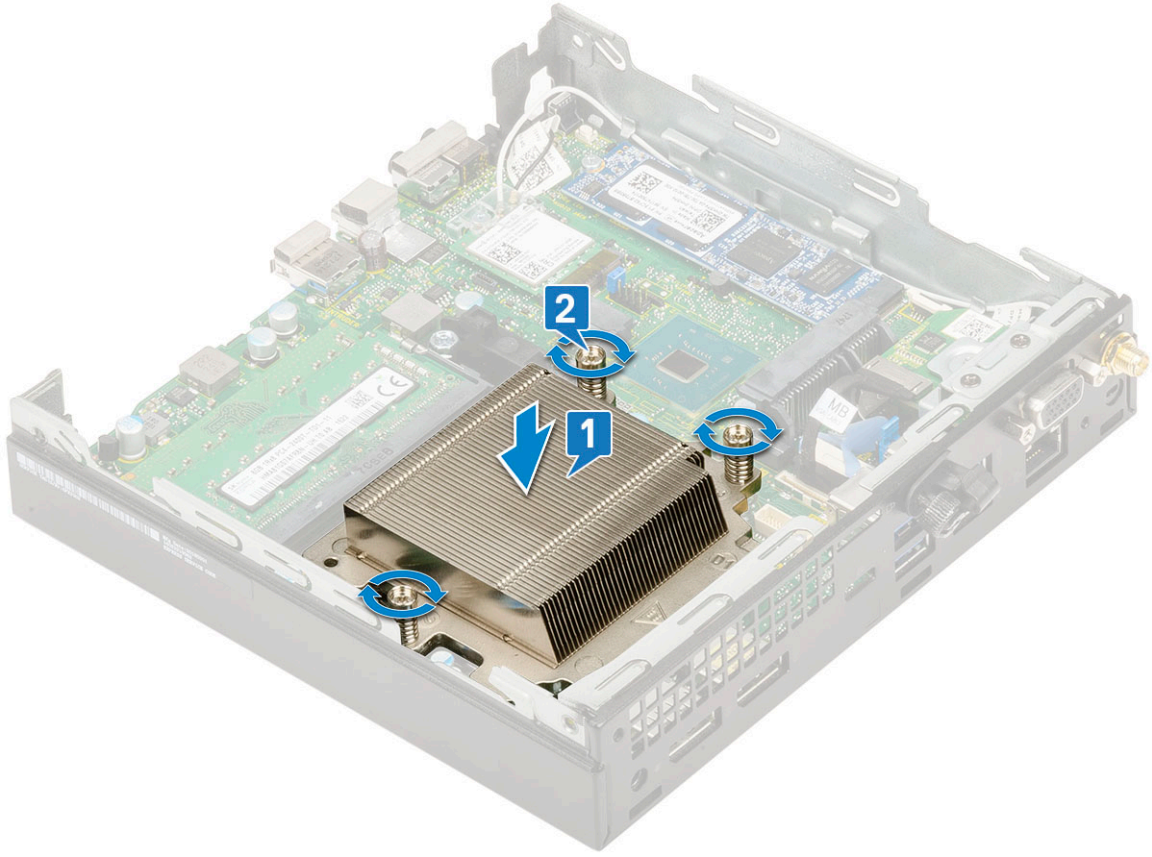

2. قم بتركيب:
 - a. منفاخ المشتت الحرارة
 - b. مجموعة محرك أقراص ثابتة مقاس 2.5 بوصة
 - c. الغطاء الجانبي
3. اتبع الإجراءات الواردة في بعد العمل داخل جهاز الكمبيوتر الخاص بك.

المعالج

إزالة المعالج

1. اتبع الإجراءات الواردة في قبل العمل داخل الكمبيوتر.
2. قم بإزالة:
 - a. الغطاء الجانبي
 - b. مجموعة محرك الأقراص الثابتة مقاس 2.5 بوصة
 - c. منفاخ المشتت الحرارة
 - d. المشتت الحرارة
3. لإزالة المعالج:
 - a. حرر ذراع المقبس عن طريق دفع الذراع لأسفل ونحو الخارج من أسفل اللسان الموجود على واقى المعالج [1].
 - b. ارفع الذراع لأعلى وارفع واقى المعالج [2].
 - c. **تنبيه:** أسنان مقبس المعالج سهلة الكسر ويمكن أن تتلف بشكل دائم. ولذا، كن حذرًا حتى لا تتسبب في ثني الأسنان في مقبس المعالج عند إزالة المعالج خارج المقبس.
 - c. ارفع المعالج بعناية إلى خارج المقبس [3].

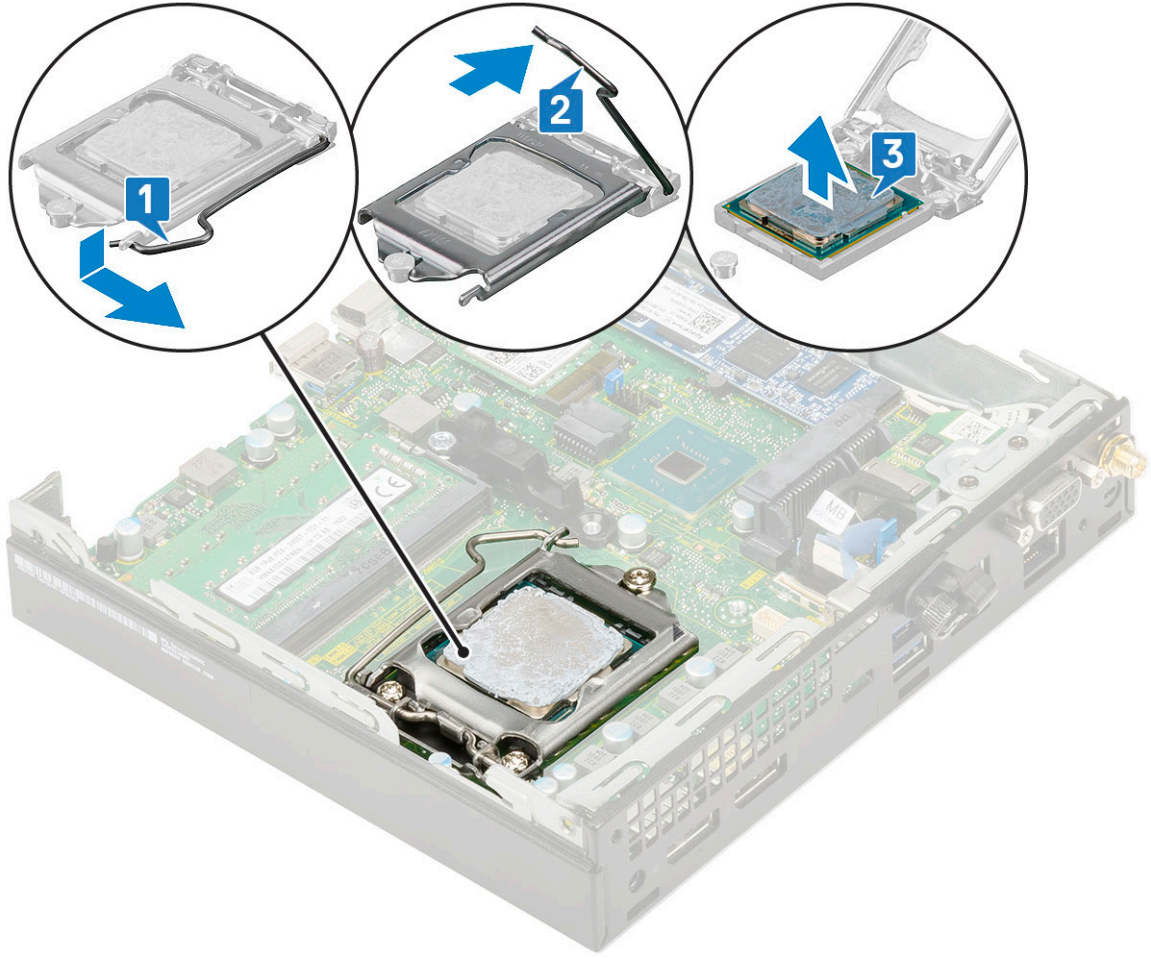

ملاحظة: بعد إزالة المعالج، ضعه في كيس بلاستيكي لإعادة الاستخدام أو التخزين المؤقت. لا تلمس الجزء السفلي من المعالج لتجنب تلف ملامسات المعالج. المس فقط الحواف الجانبية للمعالج.

تركيب المعالج

1. لتركيب المعالج:

- a. ضع المعالج على المقبس بحيث تتم محاذاة الفتحات على المعالج مع مفاتيح المقبس [1].
- تنبيه:** لا تستخدم القوة لثبيت المعالج في مكانه. عندما يتخذ المعالج مكانه الصحيح، سيتمكن من الاتصال بسهولة بالمقبس.
- b. أغلق واقي المعالج عن طريق إزاحته تحت مسمار التثبيت [2].
- c. قم بخفض ذراع المقبس ودفعه تحت اللسان لقله [3].

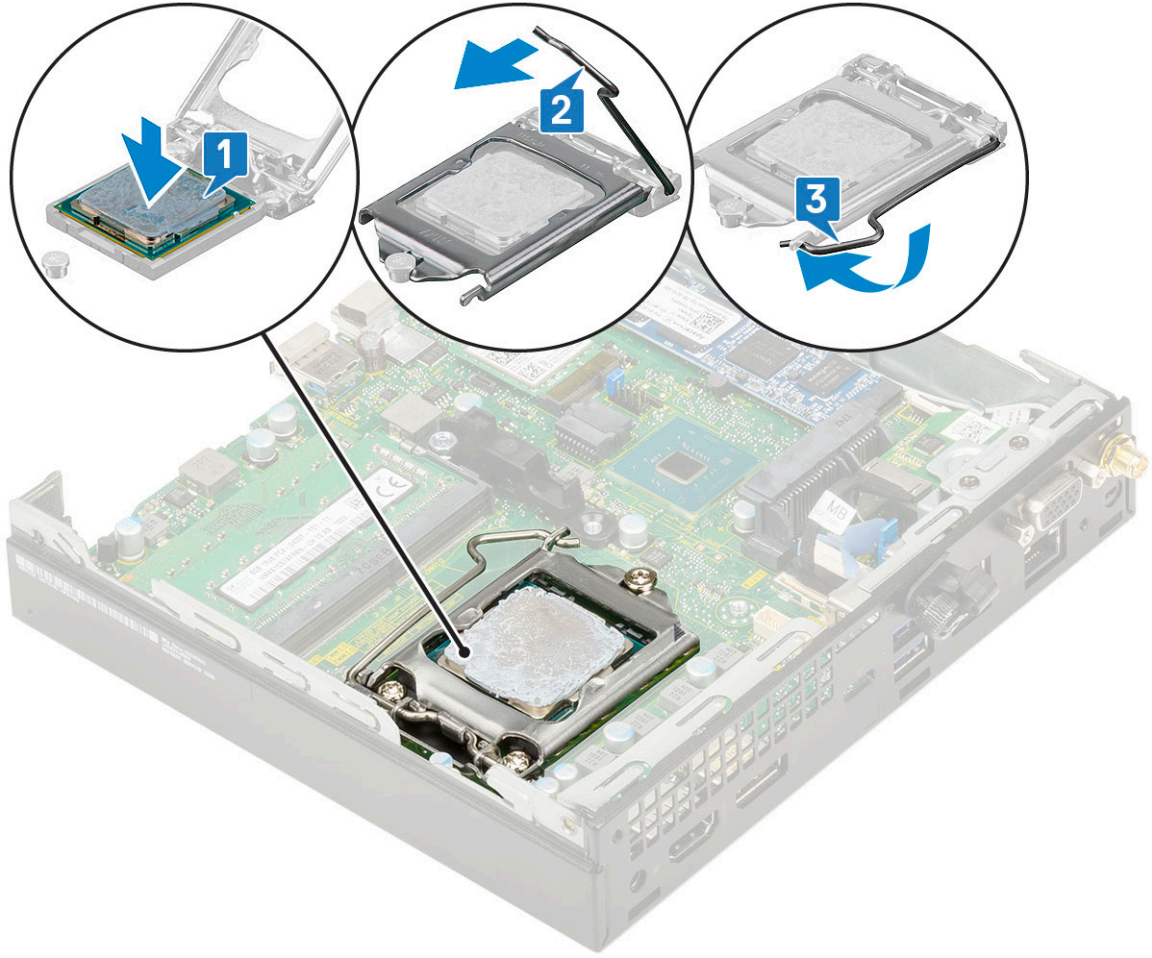

2. قم بتركيب:
 - a. المشتت الحراري
 - b. منفاخ المشتت الحراري
 - c. مجموعة محرك أقراص ثابتة مقاس 2.5 بوصة
 - d. الغطاء الجانبي
3. اتبع الإجراءات الواردة في بعد العمل داخل جهاز الكمبيوتر الخاص بك.

بطاقة الشبكة المحلية اللاسلكية (WLAN)

إزالة بطاقة WLAN

1. اتبع الإجراءات الواردة في قبل العمل داخل جهاز الكمبيوتر الخاص بك.
2. قم بإزالة:
 - a. الغطاء الجانبي
 - b. مجموعة محرك الأقراص الثابتة مقاس 2.5 بوصة
3. لإزالة بطاقة WLAN:
 - a. قم بإزالة المسمار اللولبي (M2X3.5) الأحادي الذي يثبت اللسان البلاستيكي في بطاقة WLAN [1].
 - b. قم بإزالة اللسان البلاستيكي للوصول إلى كبلات الهوائي WLAN [2].
 - c. افصل كبلات هوائي WLAN عن الموصلات الموجودة في بطاقة WLAN [3].
 - d. ارفع بطاقة WLAN من الموصل الموجود على لوحة النظام [4].

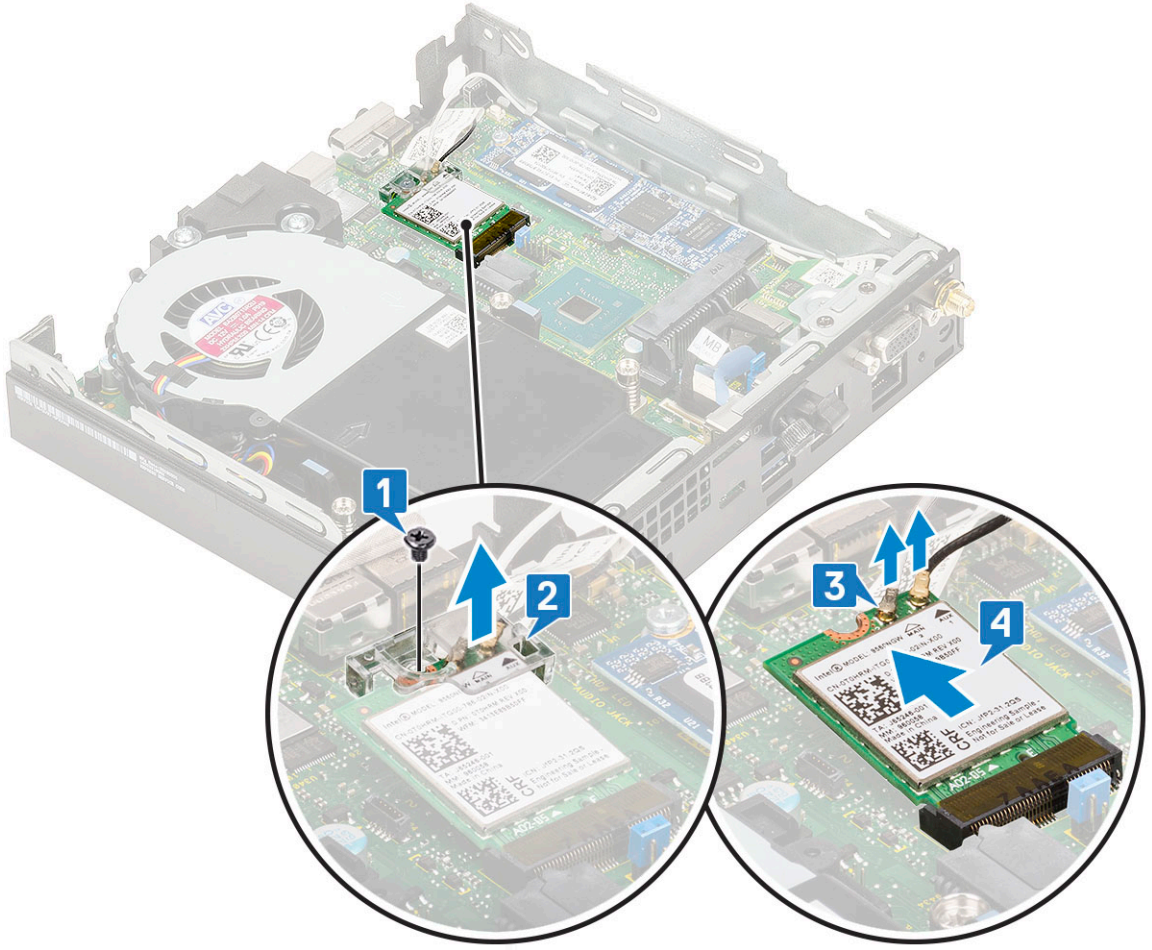

تركيب بطاقة WLAN

1. لتركيب بطاقة WLAN:

- قم بإدخال بطاقة WLAN في الموصل الموجود في لوحة النظام [1].
- قم بتوصيل كابلات هوائي WLAN بالموصلات الموجودة في بطاقة WLAN [2].
- قم بوضع اللسان البلاستيكي لتثبيت كبلات WLAN [3].
- أعد تركيب المسامير اللولبي (M2X3.5) الأحادي لتثبيت اللسان البلاستيكي ببطاقة WLAN [4].

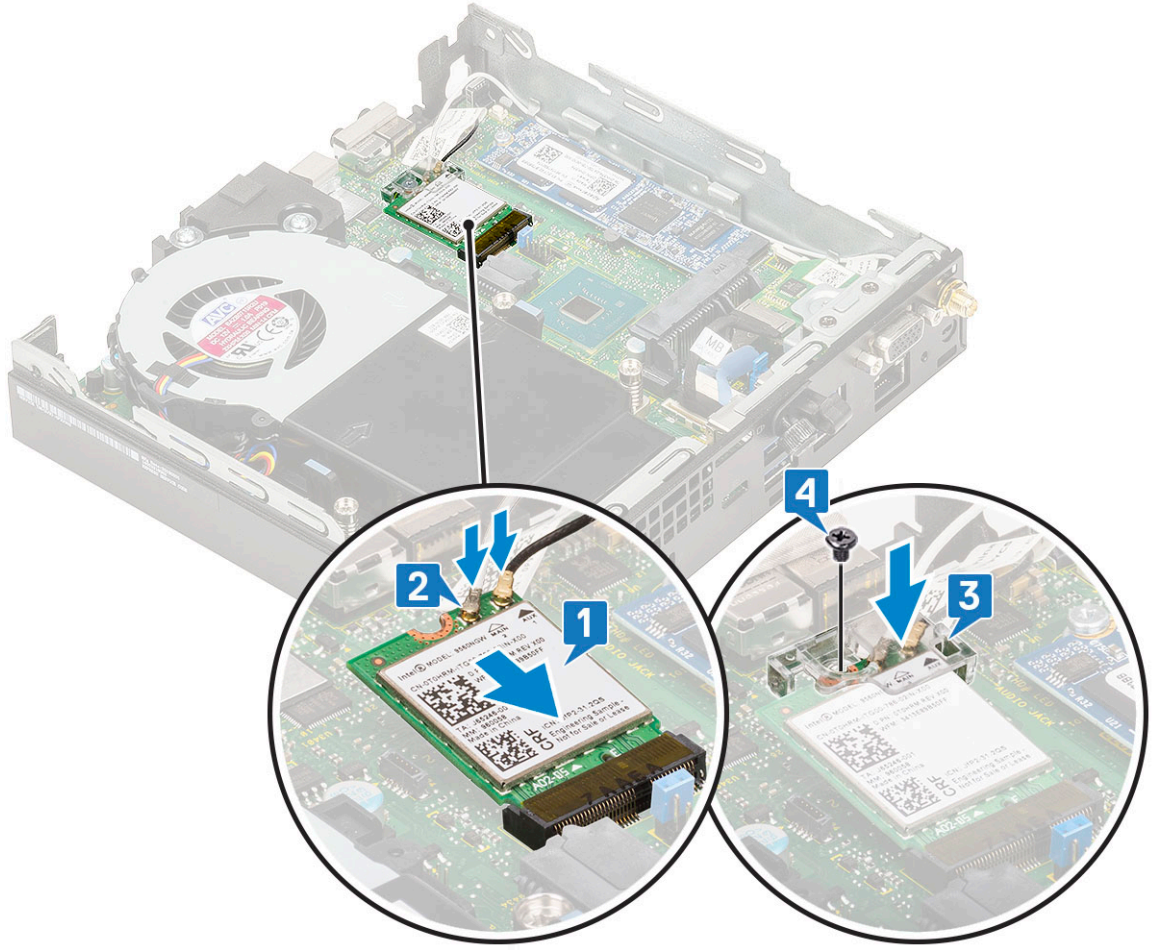

2. قم بتركيب:
 - a. مجموعة محرك الأقراص الثابتة مقاس 2.5 بوصة
 - b. الغطاء الجانبي
3. اتبع الإجراءات الواردة في بعد العمل داخل جهاز الكمبيوتر الخاص بك.

M.2 PCIe SSD

إزالة محرك الأقراص في الحالة الصلبة من نوع M.2 PCIe

ⓘ ملاحظة: تسري التعليمات على محرك الأقراص في الحالة الصلبة من نوع M.2 SATA أيضاً.

1. اتبع الإجراءات الواردة في قبل العمل داخل جهاز الكمبيوتر الخاص بك.
2. قم بإزالة:
 - a. الغطاء الجانبي
 - b. مجموعة محرك الأقراص الثابتة مقاس 2.5 بوصة
3. لإزالة محرك الأقراص في الحالة الصلبة (SSD) من نوع M.2 PCIe:
 - a. قم بإزالة المسمار اللولبي (M2X3.5) الأحادي الذي يثبت محرك الأقراص في الحالة الصلبة (SSD) من نوع M.2 PCIe بلوحة النظام [1].
 - b. ارفع محرك الأقراص المزود بذاكرة مصنوعة من مكونات صلبة (SSD) من نوع PCIe واسحبه من الموصل الموجود على لوحة النظام [2].

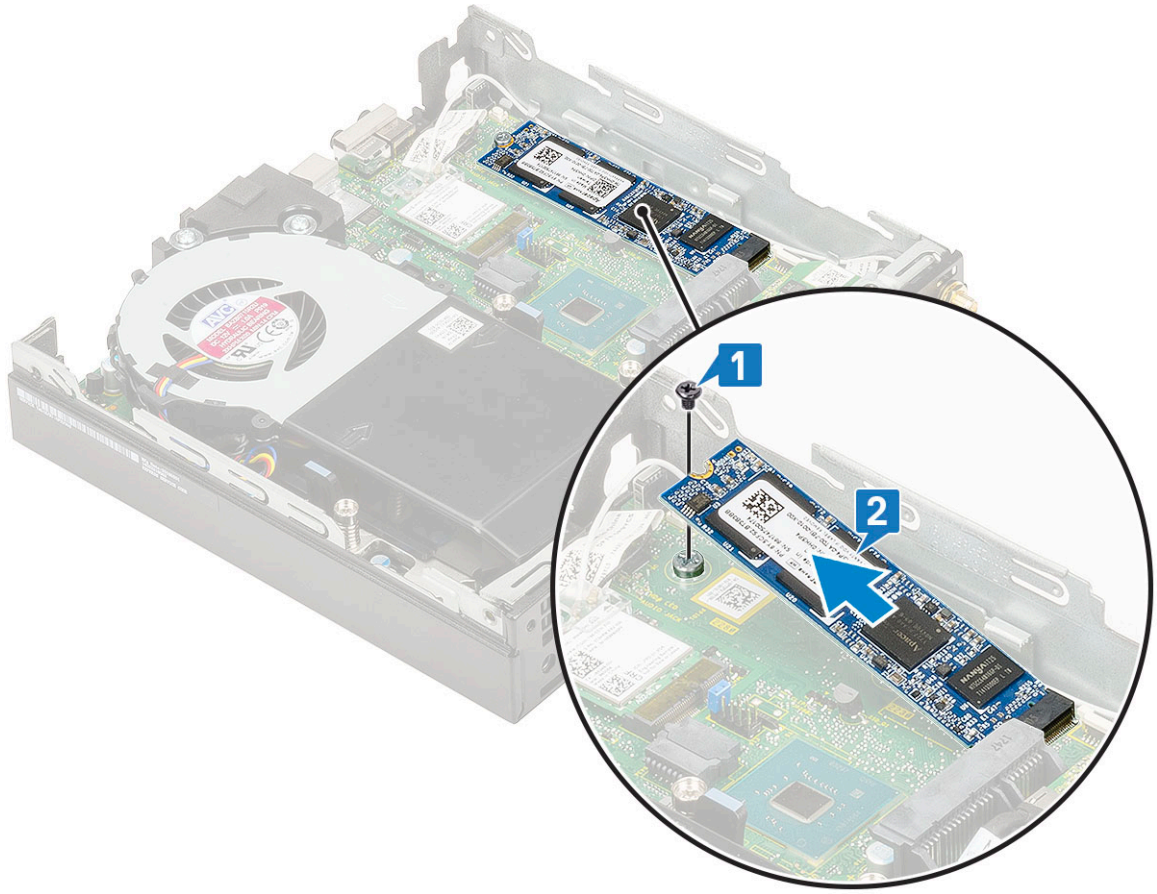

تركيب محرك الأقراص في الحالة الصلبة من نوع M.2 PCIe

ملاحظة: تسري التعليمات على محرك الأقراص في الحالة الصلبة من نوع M.2 SATA أيضًا.

1. لتركيب محرك الأقراص في الحالة الصلبة من نوع M.2 PCIe:
 - a. أدخل محرك الأقراص في الحالة الصلبة (SSD) من نوع M.2 PCIe في الموصل الموجود على لوحة النظام [1].
 - b. أعد تركيب المسامير اللولبية (M2X3.5) الأحادي الذي يثبت محرك الأقراص في الحالة الصلبة (SSD) من نوع M.2 PCIe بلوحة النظام [2].

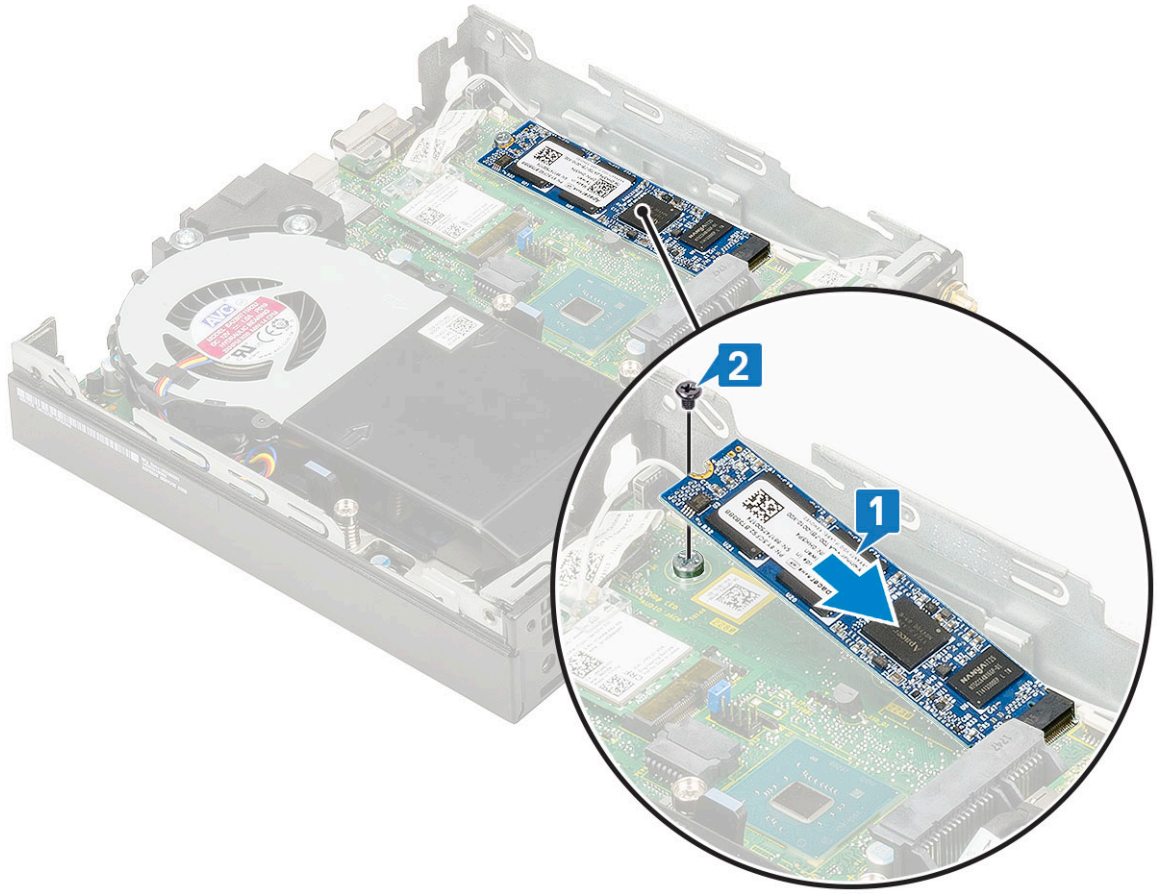

2. قم بتركيب:
 - a. مجموعة محرك الأقراص الثابتة بمقاس 2.5 بوصة
 - b. الغطاء الجانبي
3. اتبع الإجراءات الواردة في بعد العمل داخل جهاز الكمبيوتر الخاص بك.

البطارية الخلية المصغرة

إزالة البطارية الخلية المصغرة

1. اتبع الإجراءات الواردة في قبل العمل داخل جهاز الكمبيوتر الخاص بك.
2. قم بإزالة:
 - a. الغطاء الجانبي
 - b. الوحدة الاختيارية
3. لإزالة البطارية الخلية المصغرة:
 - a. اضغط على مزلاج التحرير حتى تخرج البطارية الخلية المصغرة [1].
 - b. أزل البطارية الخلية المصغرة من لوحة النظام [2].



تركيب البطارية الخلوية المصغرة

1. لتركيب البطارية الخلوية المصغرة:

- a. أمسك بالبطارية الخلوية المصغرة بحيث تكون العلامة "+" مواجهة للأعلى ثم أدخلها تحت السنّة التثبيت عند الجانب الموجب من الموصل الموجود بلوحة النظام [1].
- b. اضغط على البطارية في الموصل حتى تستقر في مكانها [2].

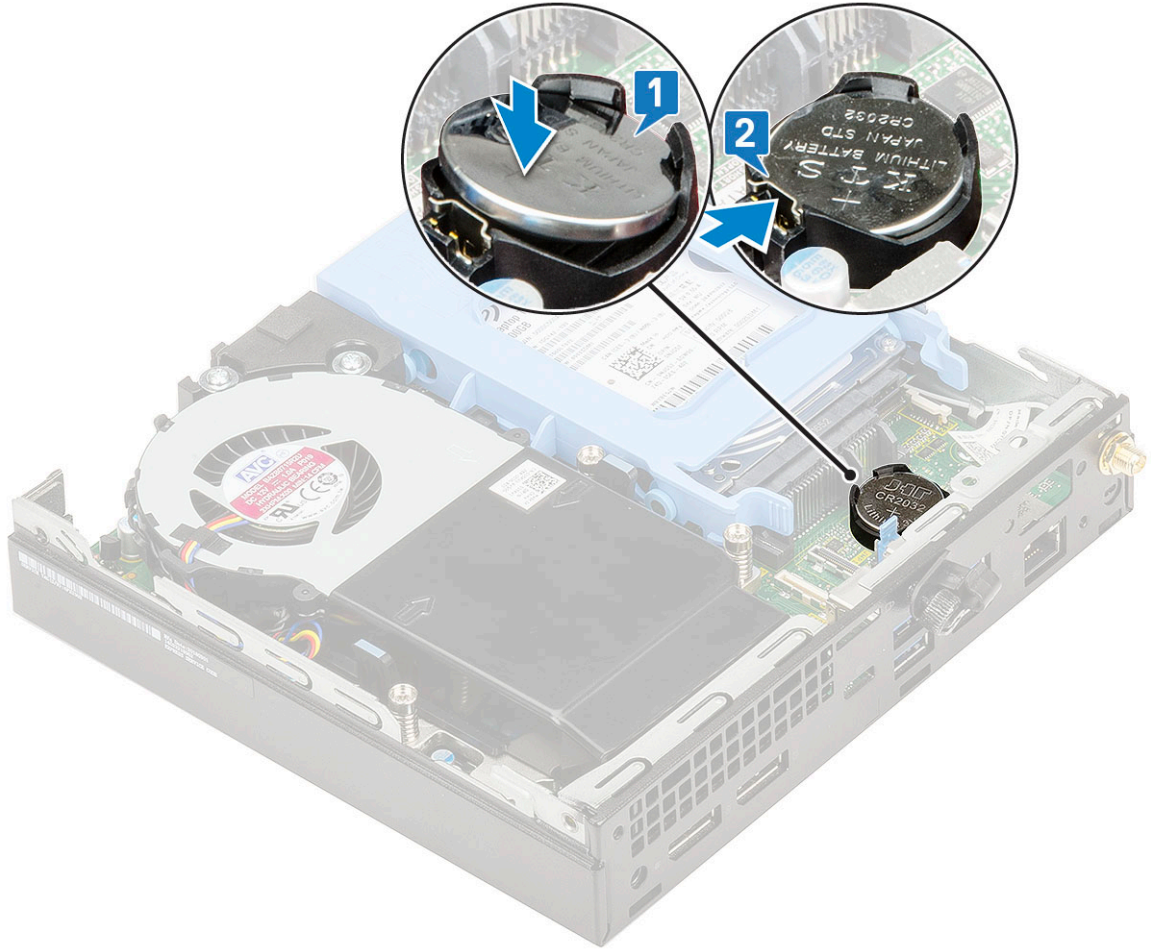

2. قم بتركيب
 - a. الغطاء الجانبي
 - b. الوحدة الاختيارية
3. اتبع الإجراءات الواردة في بعد العمل داخل جهاز الكمبيوتر الخاص بك.

الوحدة الاختيارية

إزالة الوحدة الاختيارية

1. اتبع الإجراءات الواردة في قبل العمل داخل جهاز الكمبيوتر الخاص بك.
2. قم بإزالة:
 - a. الغطاء الجانبي
 - b. مجموعة محرك الأقراص الثابتة مقاس 2.5 بوصة
3. لإزالة البطاقة الاختيارية:
 - a. افصل كابل البطاقة الاختيارية من الموصل الموجود في لوحة النظام [1].
 - b. قم بإزالة المسامير اللولبية الأربعة التي تثبت البطاقة الاختيارية بهيكل النظام [2، 3].

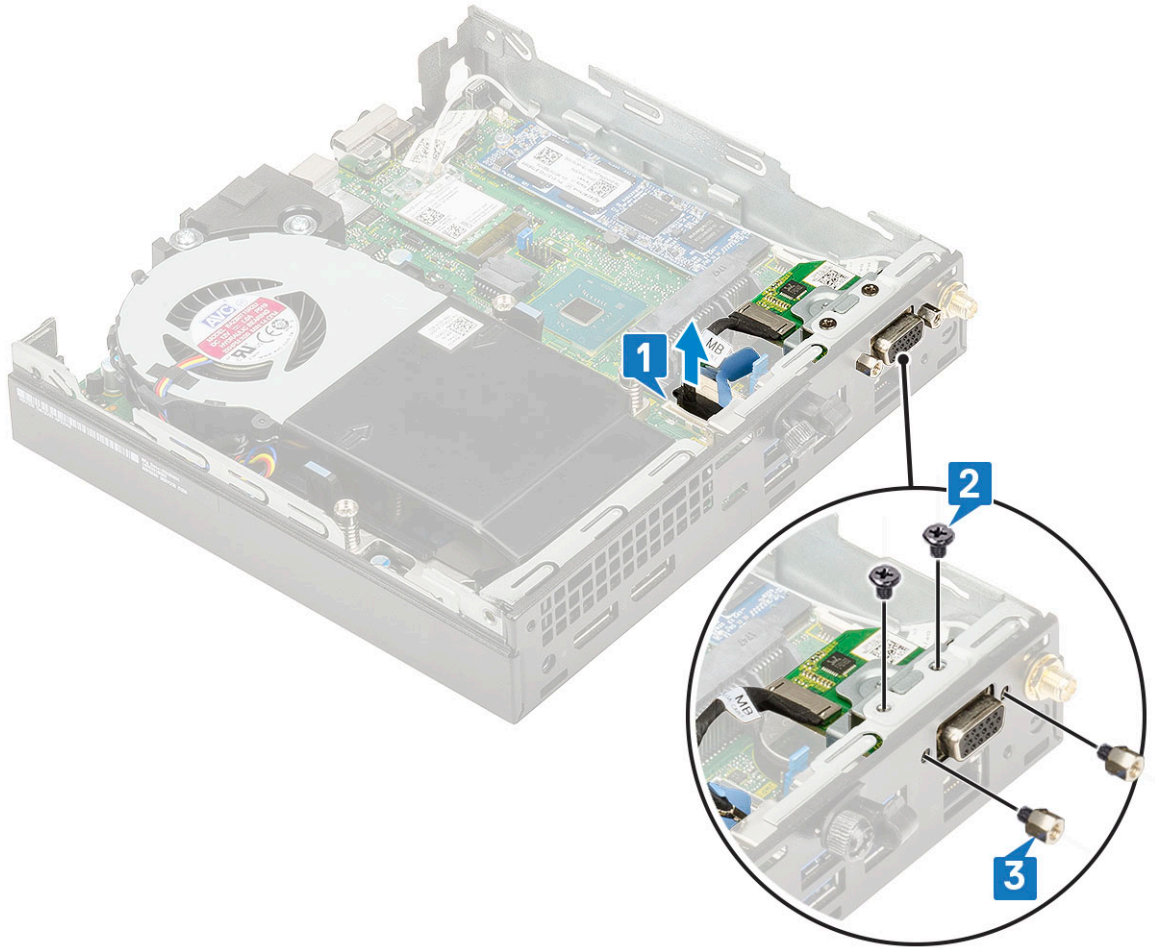

c. اسحب اللوحة الاختيارية وارفعها بعيداً عن النظام.

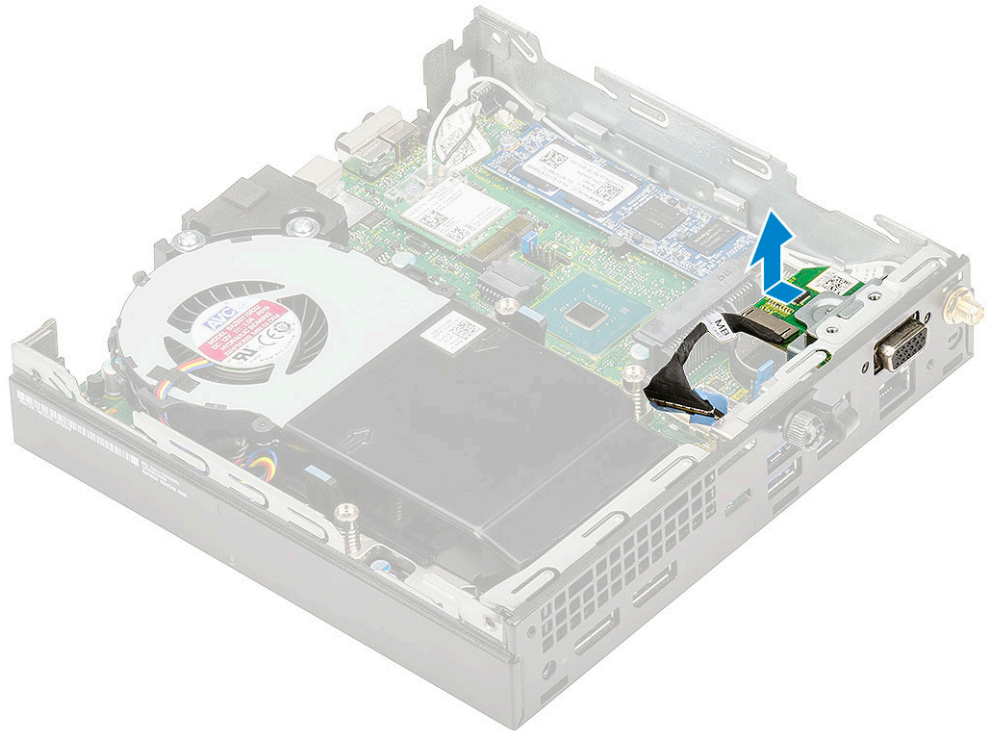

تركيب الوحدة الاختيارية

1. لتركيب البطاقة الاختيارية:
 - a. ضع البطاقة الاختيارية وقم بمحاذاتها في مكانها بالنظام.

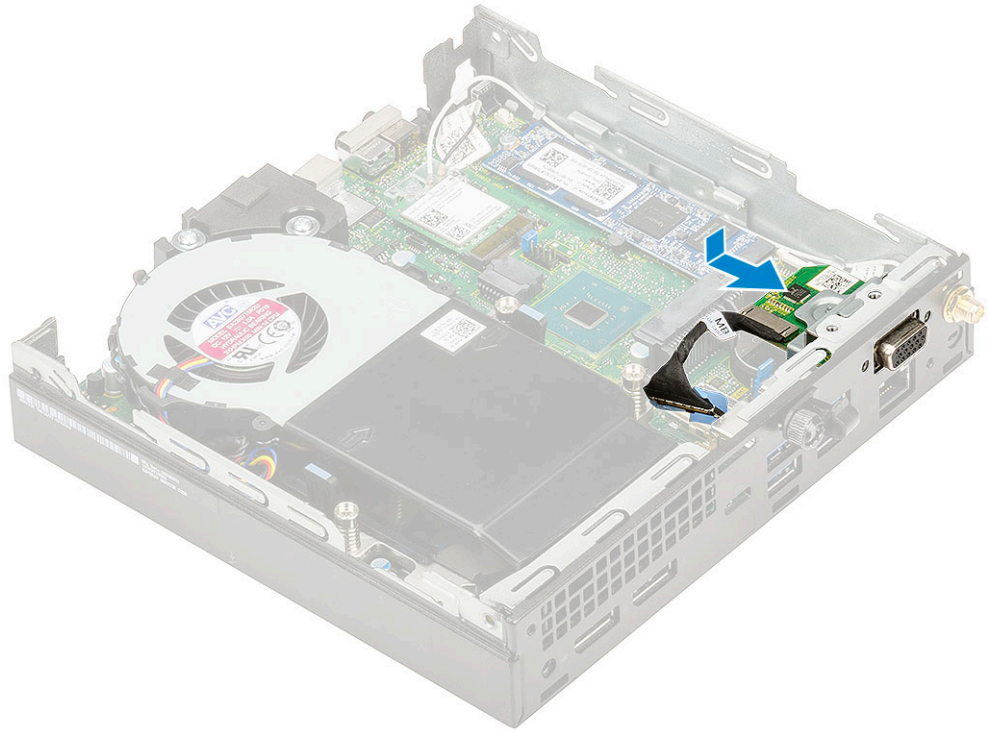

- b. أعد وضع المسامير اللولبية الأربعة لثبيت البطاقة الاختيارية بهيكل النظام [1,2]
- c. قم بتوصيل كبل البطاقة الذكية بالموصل الموجود في لوحة النظام [3].

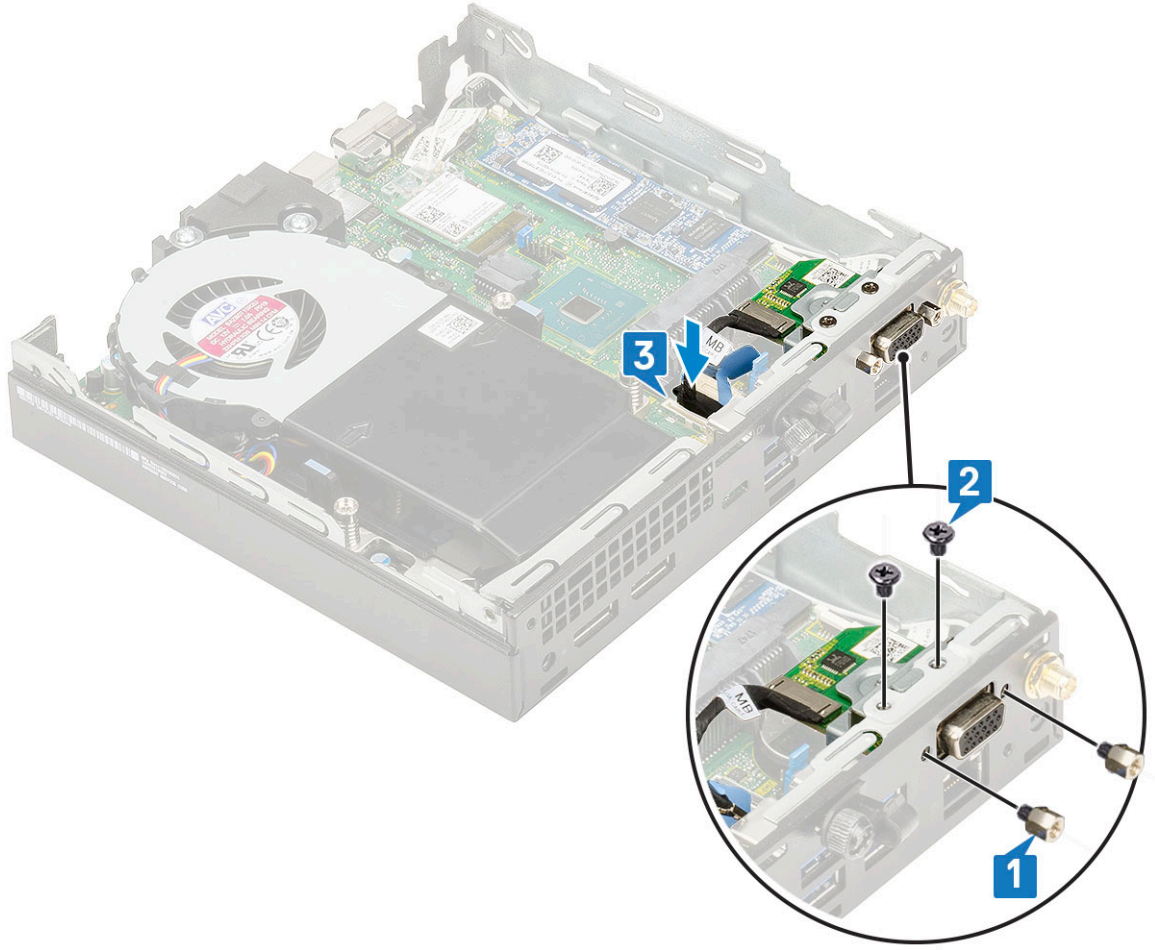

2. قم بتركيب:
 - a. الغطاء الجانبي
 - b. مجموعة محرك الأقراص الثابتة مقاس 2.5 بوصة
3. اتبع الإجراءات الواردة في بعد العمل داخل جهاز الكمبيوتر الخاص بك.

لوحة النظام

إزالة لوحة النظام

1. اتبع الإجراءات الواردة في قبل العمل داخل جهاز الكمبيوتر الخاص بك.
2. قم بإزالة:
 - a. الغطاء الجانبي
 - b. مجموعة محرك الأقراص الثابتة مقاس 2.5 بوصة
 - c. منفاخ المشتت الحراري
 - d. WLAN
 - e. محرك أقراص SSD من نوع M.2 PCIe
 - f. وحدة الذاكرة
 - g. الوحدة الاختيارية
 - h. المشتت الحراري
 - i. المعالج
3. لازالة دعامة علية محرك الأقراص الثابتة:
 - a. قم بإزالة المسمار اللولبي الذي يثبت دعامة علية محرك الأقراص الثابتة بلوحة النظام [1].
 - b. ارفع دعامة علية محرك الأقراص الثابتة بعيدًا عن لوحة النظام [2].

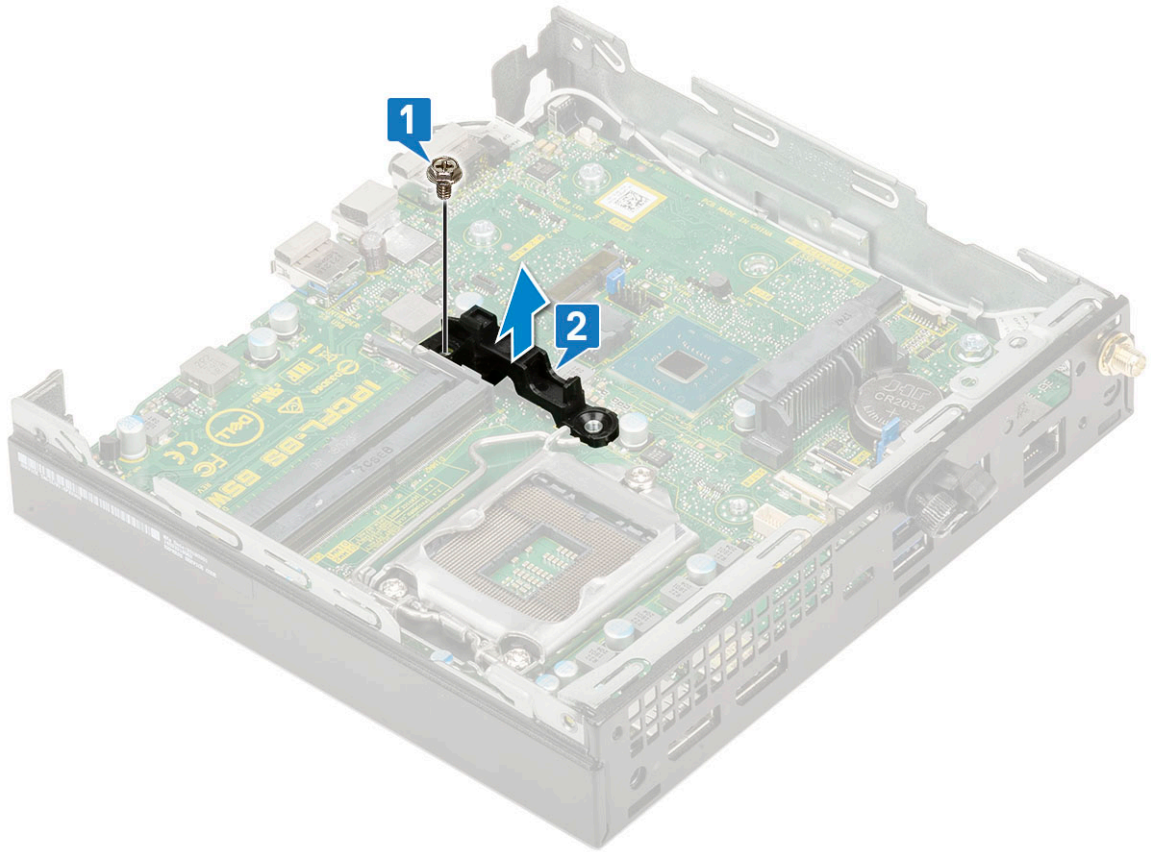

4. لإزالة لوحة النظام:

a. قم بإزالة المسامير اللولبية (M3x4) [1] والمسامير اللولبية (6-32x5.4) الثلاثة [2] التي تثبت لوحة النظام بالنظام

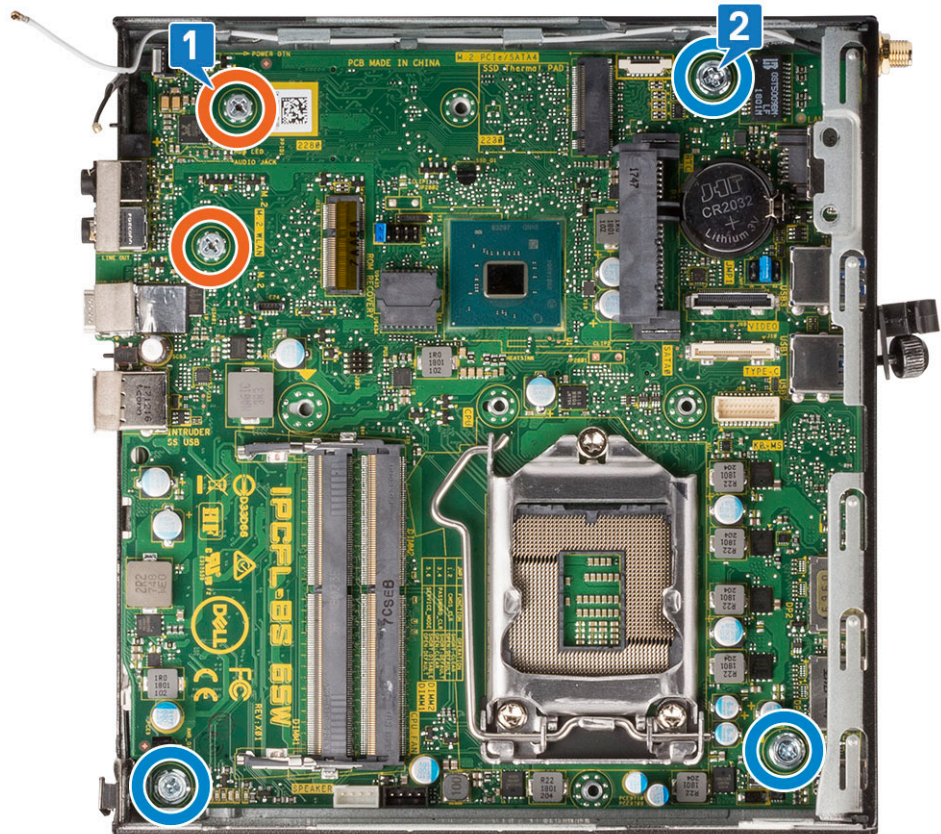

- b. ارفع لوحة النظام لفصل الموصلات من الجزء الخلفي من الكمبيوتر [1].
c. حرّك لوحة النظام بعيدًا عن الكمبيوتر [2].

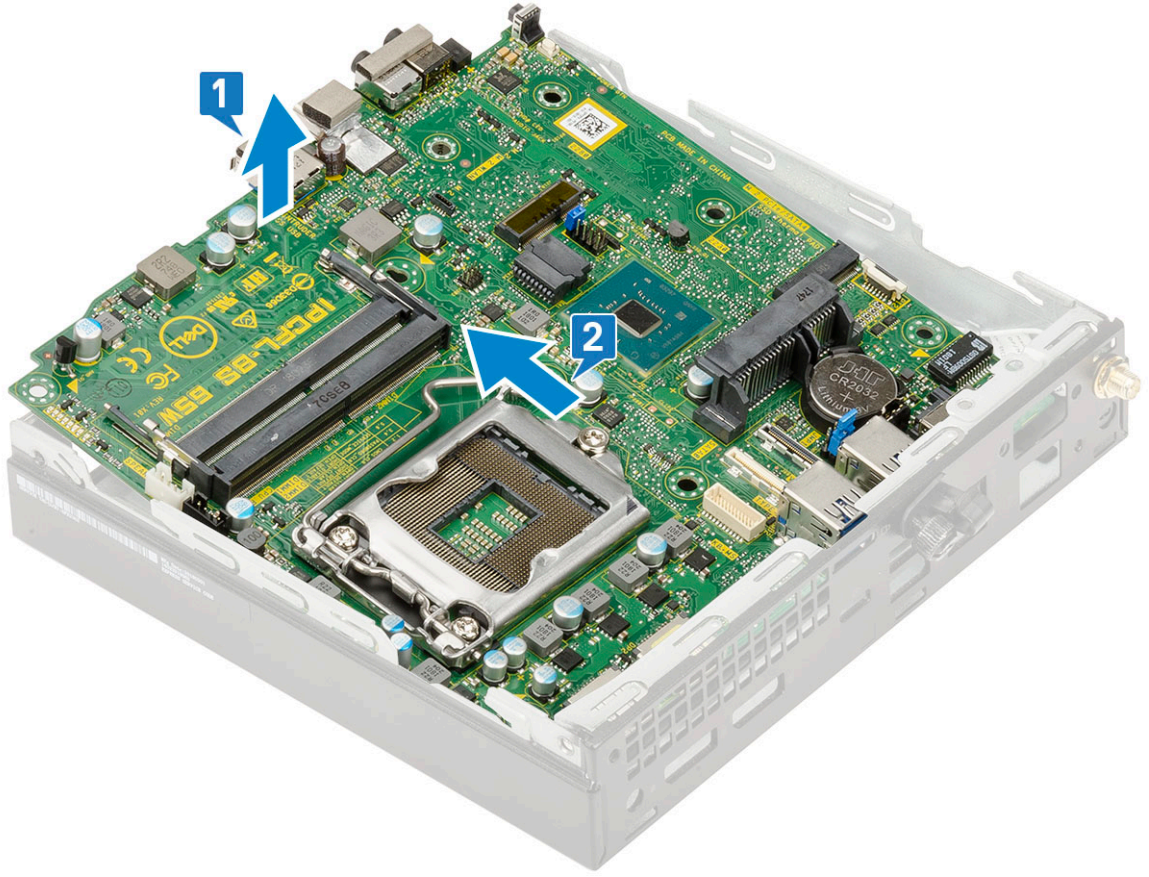

تركيب لوحة النظام

1. لتركيب لوحة النظام:

- a. أمسك لوحة النظام من حوافها وقم بتوجيهها بزاوية تجاه الجزء الخلفي من النظام.
b. قم بخفض لوحة النظام في النظام حتى تكون الموصلات الموجودة في الجزء الخلفي من لوحة النظام بمحاذاة الفتحات الموجودة على الهيكل، وتكون فتحات المسامير اللولبية الموجودة على لوحة النظام بمحاذاة العوازل في النظام [1,2].

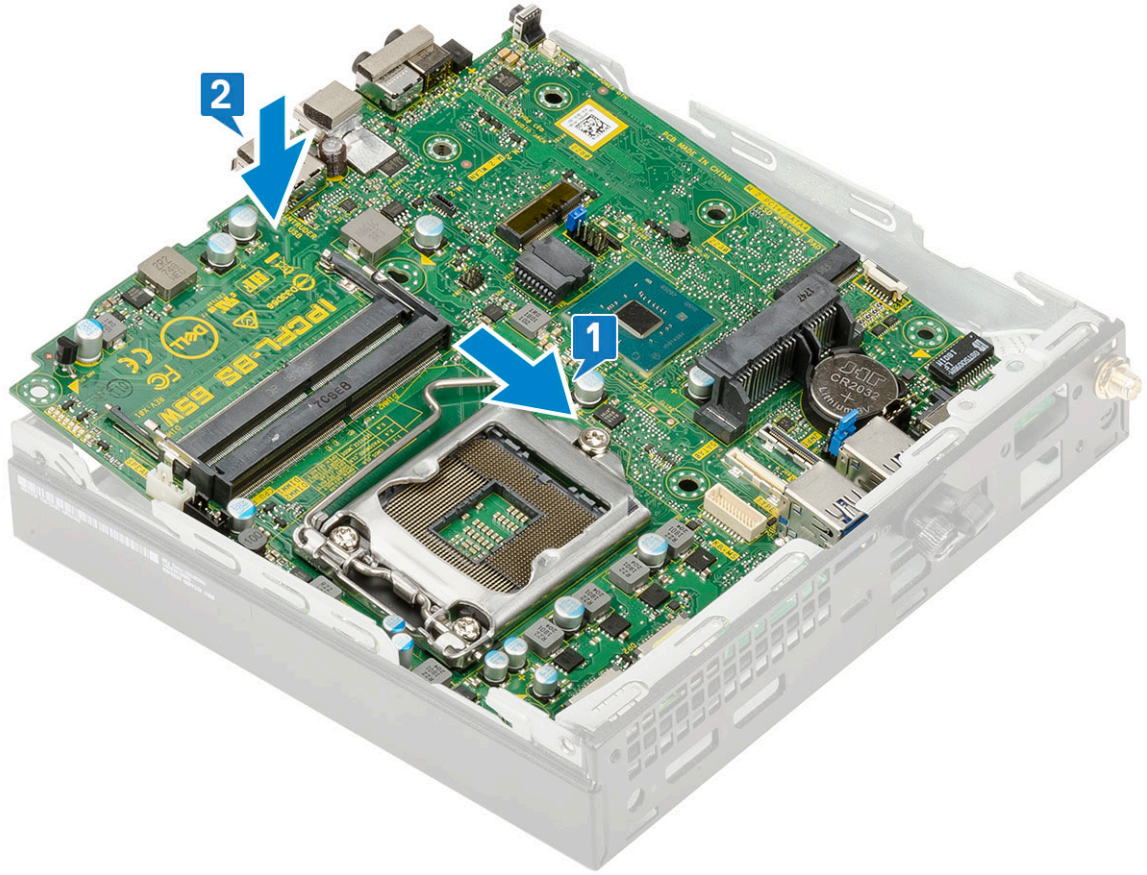

c. أعد تركيب المسامير اللولبية (M3x4) [1] والمسامير اللولبية (6-32x5.4) الثلاثة [2] التي تثبت لوحة النظام بالنظام

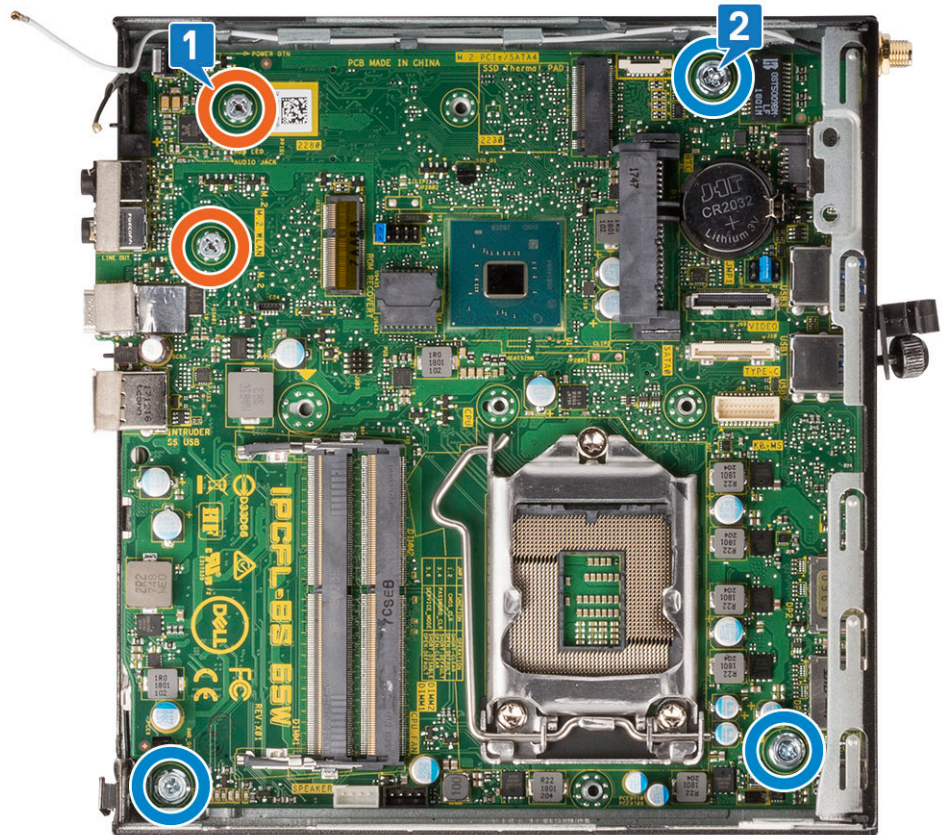

d. ضع دعامة علبة محرك الأقراص الثابتة على لوحة النظام [1].

e. أعد تركيب المسمار اللولبي الذي يثبت دعامة علبة محرك الأقراص الثابتة بلوحة النظام [2].

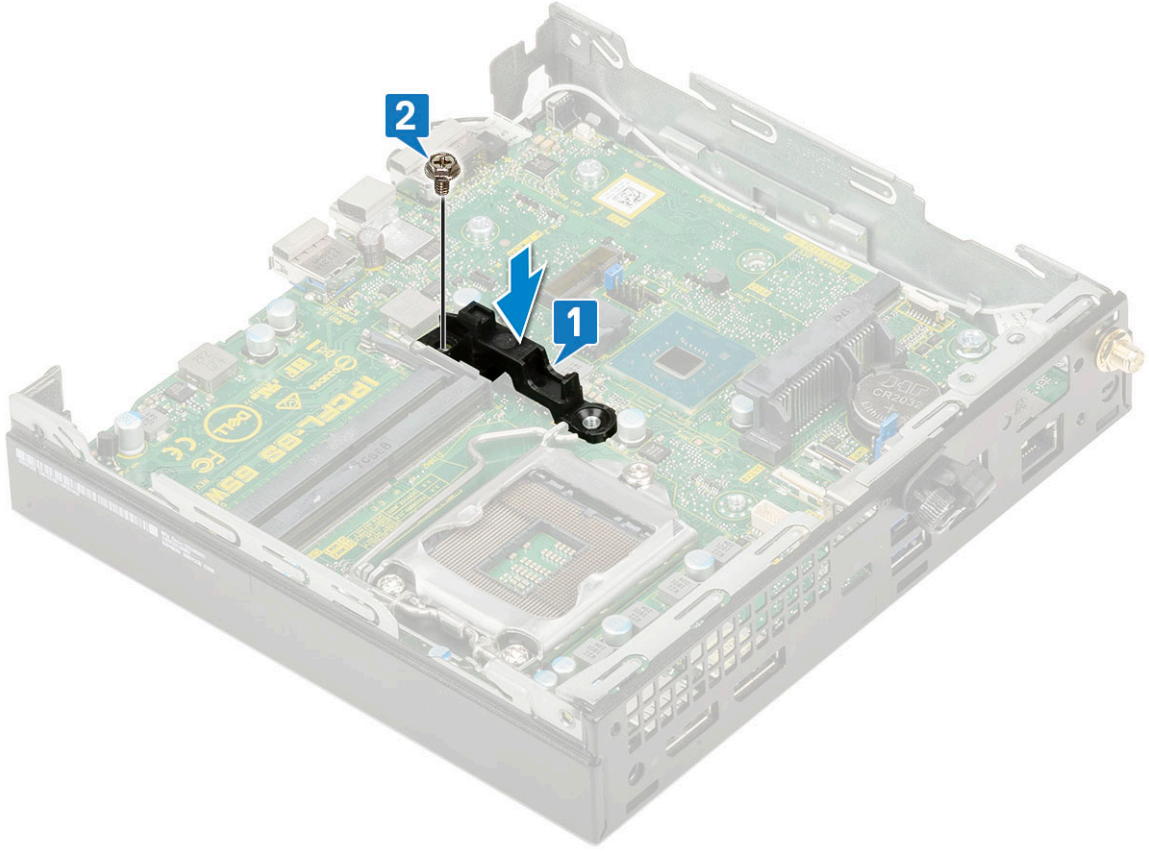

2. قم بتركيب:

- a. المعالج
 - b. المشتت الحراري
 - c. وحدة الذاكرة
 - d. الوحدة الاختيارية
 - e. M.2 PCIe SSD
 - f. WLAN
 - g. منافخ المشتت الحراري
 - h. مجموعة محرك الأقراص الثابتة بمقاس 2.5 بوصة
 - i. الغطاء الجانبي
3. اتبع الإجراءات الواردة في بعد العمل داخل جهاز الكمبيوتر الخاص بك.

استشكاف الأخطاء وإصلاحها

الموضوعات:

- تشخيصات التقييم المحسن للنظام قبل التمهيد (ePSA)
- الاختبار الذاتي المضمن لوحدة الإمداد بالتيار
- التشخيصات
- رسائل الأخطاء التشخيصية
- رسائل أخطاء النظام
- استرداد نظام التشغيل
- ساعة الوقت الحقيقي (إعادة تعيين ساعة الوقت الحقيقي (RTC))
- وسائط النسخ الاحتياطي وخيارات الاسترداد
- دورة تشغيل شبكة WiFi

تشخيصات التقييم المحسن للنظام قبل التمهيد (ePSA)

تقوم تشخيصات ePSA (المعروفة أيضًا بتشخيصات النظام) بفحص كامل لجهازك. يتم تضمين ePSA بنظام الإدخال والإخراج الأساسي (BIOS) ويتم تشغيلها داخليًا بواسطة نظام الإدخال والإخراج الأساسي (BIOS). توفر تشخيصات النظام المضمنة مجموعة من الخيارات لأجهزة أو مجموعات أجهزة معينة تتيح لك:

- تشغيل الاختبارات تلقائيًا أو في وضع متفاعل
 - تكرار الاختبارات
 - عرض نتائج الاختبار أو حفظها
 - تشغيل اختبارات شاملة لتقديم خيارات اختبارية إضافية لتوفير معلومات إضافية حول الجهاز (الأجهزة) المعطل (المعطلة)
 - عرض رسائل حالة تخبرك بما إذا كانت الاختبارات قد تمت بنجاح
 - عرض رسائل الخطأ التي تخبرك بالمشكلات التي تطرأ أثناء الاختبار
- ⚠ تنبيه:** استخدام تشخيصات النظام لاختبار جهاز الكمبيوتر لديك فقط. قد يتسبب استخدام هذا البرنامج مع أجهزة كمبيوتر أخرى في نتائج غير صالحة أو رسائل خطأ.

ⓘ ملاحظة: تتطلب بعض الاختبارات لأجهزة معينة تفاعل المستخدم. تأكد دائمًا من وجودك بالقرب من جهاز الكمبيوتر عند إجراء اختبارات التشخيص.

تشغيل تشخيصات ePSA (تقييم النظام المحسن لما قبل التمهيد)

1. تنفيذ تمهيد التشخيصات من خلال أي من الأساليب المقترحة أعلاه
2. بمجرد أن تصل إلى قائمة التمهيد لمرة واحدة، استخدم مفتاح السهم لأعلى/أسفل للانتقال إلى ePSA أو التشخيصات واضغط على مفتاح <العودة> للتشغيل سيؤدي Fn+PWR إلى وميض تمهيد التشخيصات المحدد على الشاشة وتشغيل ePSA/التشخيصات مباشرة.
3. في شاشة قائمة التمهيد، حدد الخيار **Diagnostics (تشخيصات)**.
4. اضغط على السهم الموجود في الركن السفلي الأيمن للانتقال إلى قوائم الصفحات. تم إدراج العناصر المكتشفة وسيتم اختبارها
5. في حالة وجود أي مشكلات، يتم عرض أكواد الخطأ. لاحظ كود الخطأ ورقم التحقق واتصل بشركة Dell.

إجراء اختبار تشخيص على جهاز محدد

1. اضغط على Esc ثم انقر فوق **نعم** لإيقاف اختبار التشخيصات.
2. حدد الجهاز من الجزء الأيسر وانقر على **Run Tests (تشغيل الاختبارات)**.
3. في حالة وجود أي مشكلات، يتم عرض أكواد الخطأ. لاحظ كود الخطأ ورقم التحقق واتصل بشركة Dell.

الاختبار الذاتي المضمن لوحة الإمداد بالتيار

يساعد الاختبار الذاتي المدمج (BIST) في تحديد ما إذا كانت وحدة الإمداد بالتيار تعمل أم لا. لتشغيل تشخيصات الاختبار الذاتي على وحدة الإمداد بالتيار في كمبيوتر مكتبي أو كمبيوتر متعدد الإمكانيات، راجع مقالة قاعدة المعارف 000125179 على www.dell.com/support.

التشخيصات

يضمن POST (الاختبار الذاتي عند بدء التشغيل) لجهاز الكمبيوتر أنه يفي بالمتطلبات الأساسية لجهاز الكمبيوتر وأن الجهاز يعمل بشكل مناسب قبل بدء عملية التمهيد. إذا تجاوز جهاز الكمبيوتر POST، يستمر جهاز الكمبيوتر في بدء التشغيل في الوضع العادي. ومع ذلك، إذا فشل جهاز الكمبيوتر في POST، يصدر جهاز الكمبيوتر سلسلة من رموز مؤشر LED أثناء بدء التشغيل. يكون مؤشر LED للنظام مدمجًا على زر التشغيل.

يظهر الجدول التالي أنماط الضوء المختلفة وإلى ماذا تشير.

جدول 2. ملخص مصباح LED الخاص بالتشغيل

ملاحظات	حالة النظام	حالة مصباح LED الأبيض	حالة مصباح LED الكهرماني
	S5	مطفأ	مطفأ
	S3، لا يوجد PWRGD_PS	يومض	مطفأ
يتيح هذا الإدخال إمكانية حدوث تأخير من PWRGD_PS إلى SLP_S3# تنشيط إلى PWRGD_PS غير نشط.	S3، لا يوجد PWRGD_PS	الحالة السابقة	الحالة السابقة
	S0، لا يوجد PWRGD_PS	مطفأ	يومض
	S0، لا يوجد PWRGD_PS، معلومات الرمز = 0	مطفأ	أزرق
يشير ذلك إلى أن نظام الإدخال والإخراج الأساسي (BIOS) الخاص بالمضيف بدأ في التنفيذ وأن تسجيل LED قابل للكتابة الآن.	S0، لا يوجد PWRGD_PS، معلومات الرمز = 1	أزرق	مطفأ

جدول 3. حالات فشل وميض LED بلون كهرماني

ملاحظات	حالة النظام	حالة مصباح LED الأبيض	حالة مصباح LED الكهرماني
MBD سيء - الصفوف A و G و H و L من الجدول 12.4 من مواصفات SIO - مؤشرات ما قبل الاختبار الذاتي عند بدء التشغيل [40]	MBD سيئ	1	2
MBD أو وحدة تزويد بالطاقة أو كابلات وحدة تزويد بالطاقة سيئة - الصفوف B و C و D من الجدول 12.4 من مواصفات SIO [40]	MB أو وحدة تزويد بالطاقة أو كابلات سيئة	2	2
MBD أو DIMMS أو CPU سيئة - الصفين F و K من الجدول 12.4 من مواصفات SIO [40]	MBD أو DIMMS أو CPU سيئة	3	2
البطارية الخلية المصغرة سيئة - الصف M من الجدول 12.4 في مواصفات SIO [40]	البطارية الخلية المصغرة سيئة	4	2

جدول 4. الحالات وفقًا للتحكم في BIOS للمضيف

ملاحظات	حالة النظام	حالة مصباح LED الأبيض	حالة مصباح LED الكهرماني
رمز Post لـ BIOS (نمط LED قديم 0001) BIOS تالف.	حالة BIOS 1	5	2
رمز Post لـ BIOS (نمط LED قديم 0010) تهيئة CPU أو فشل في CPU.	حالة BIOS 2	6	2

جدول 4. الحالات وفقاً للتحكم في BIOS للمضيف (يتبع)

ملاحظات	حالة النظام	حالة مصباح LED الأبيض	حالة مصباح LED الكهرماني
رمز Post لـ BIOS (نمط LED قديم 0011) تهيئة MEM قيد التقدم. تم اكتشاف وحدات ذاكرة مناسبة ولكن حدث خطأ.	حالة BIOS 3	7	2
رمز Post لـ BIOS (نمط LED قديم 0100) الجمع بين تهيئة جهاز PCI أو فشله مع تهيئة النظام الفرعي للفيديو أو فشله. BIOS للتخلص من رمز الفيديو 0101.	حالة BIOS 4	1	3
رمز Post لـ BIOS (نمط LED قديم 0110) الجمع بين وحدة التخزين وتهيئة CPU أو فشلها. BIOS للتخلص من رمز الفيديو USB 0111.	حالة BIOS 5	2	3
رمز Post لـ BIOS (نمط LED قديم 1000) تجري تهيئة MEM، ولم يتم اكتشاف ذاكرة.	حالة BIOS 6	3	3
رمز Post لـ BIOS (نمط LED قديم 1001) خطأ جسيم في اللوحة الأم.	حالة BIOS 7	4	3
رمز Post لـ BIOS (نمط LED قديم 1010) تهيئة الذاكرة أو الوحدات غير متوافقة أو تهيئة غير صالحة.	حالة BIOS 8	5	3
رمز Post لـ BIOS (نمط LED قديم 1011) للجمع بين "رموز أخرى لنشاط الفيديو المسبق وتهيئة الموارد. BIOS للتخلص من رمز 1100.	حالة BIOS 9	6	3
رمز Post لـ BIOS (نمط LED قديم 1110) نشاط آخر للاختبار الذاتي عند بدء التشغيل المسبق، وتين تالٍ لتهيئة الفيديو.	حالة BIOS 10	7	3

رسائل الأخطاء التشخيصية

جدول 5. رسائل الأخطاء التشخيصية

الوصف	رسائل الخطأ
احتمال وجود خلل بلوحة اللمس أو الماوس الخارجي. بالنسبة للماوس الخارجي، قم بفحص توصيل الكابل. تمكين خيار جهاز تأشير في برنامج إعداد النظام.	AUXILIARY DEVICE FAILURE
تأكد من كتابة الأمر بشكل صحيح، وضع المسافات في أماكنها الصحيحة، واستخدم اسم مسار صحيح.	BAD COMMAND OR FILE NAME
حدث فشل بذاكرة التخزين المؤقت الرئيسية الداخلية بمعالج البيانات الصغير. الاتصال بـ Dell	CACHE DISABLED DUE TO FAILURE
لا يستجيب محرك الأقراص الضوئية للأوامر من الكمبيوتر.	CD DRIVE CONTROLLER FAILURE
لم يتمكن محرك الأقراص الثابتة من قراءة البيانات.	DATA ERROR
قد يكون هناك خلل بوحدة أو أكثر من وحدات الذاكرة أو أنها غير مثبتة بشكل صحيح. أعد تثبيت وحدات الذاكرة أو إذا لزم الأمر، فاستبدلها.	DECREASING AVAILABLE MEMORY
فشل محرك القرص الصلب في التهيئة. قم بإجراء اختبارات محرك القرص الثابت في Dell Diagnostics (تشخيصات Dell) .	DISK C: FAILED INITIALIZATION
يتطلب التشغيل وجود قرص ثابت في العلبة قبل أن يتمكن من متابعة العمل. قم بتركيب محرك قرص صلب في حاوية محرك القرص الصلب.	DRIVE NOT READY
لا يستطيع الكمبيوتر التعرف على بطاقة ExpressCard. أعد تثبيت البطاقة أو حاول تثبيت بطاقة أخرى.	ERROR READING PCMCIA CARD

جدول 5. رسائل الأخطاء التشخيصية (يتبع)

رسائل الخطأ	الوصف
EXTENDED MEMORY SIZE HAS CHANGED	حجم الذاكرة المسجل في ذاكرة الوصول العشوائي الثابتة (NVRAM) لا يطابق وحدة الذاكرة المثبتة في الكمبيوتر. أعد تشغيل الكمبيوتر. إذا ظهر الخطأ مرة أخرى، فاتصل بشركة Dell
THE FILE BEING COPIED IS TOO LARGE FOR THE DESTINATION DRIVE	الملف الذي تحاول نسخه كبير جدًا، حيث لا يتلاءم مع القرص، أو القرص الذي تحاول النسخ عليه ممثلي للغاية. حاول نسخ الملف على قرص آخر أو استخدم قرصاً ذا سعة أكبر.
A FILENAME CANNOT CONTAIN ANY OF THE FOLLOWING - < > " ? * : / \ :CHARACTERS	لا تستخدم هذه الأحرف في أسماء الملفات.
GATE A20 FAILURE	ربما تكون هناك وحدة ذاكرة غير ثابتة. أعد تثبيت وحدة الذاكرة أو إذا لزم الأمر، فاستبدلها.
GENERAL FAILURE	لا يستطيع نظام التشغيل تنفيذ الأمر. عادة تظهر معلومات محددة بعد هذه الرسالة. على سبيل المثال، Printer out of paper. Take the appropriate action.
HARD-DISK DRIVE CONFIGURATION ERROR	لا يستطيع الكمبيوتر التعرف على نوع المحرك. قم بإيقاف تشغيل الكمبيوتر وإخراج محرك القرص الثابت، ثم قم بتمهيد الكمبيوتر من محرك أقراص ضوئية. ثم أوقف تشغيل الكمبيوتر وأعد تثبيت محرك القرص الثابت، ثم أعد تشغيل الكمبيوتر. قم بإجراء اختبارات Hard-Disk Drive (محرك أقراص ثابتة) في Dell Diagnostics (تشخيصات Dell) .
HARD-DISK DRIVE CONTROLLER FAILURE 0	لا يستجيب محرك القرص الصلب للأوامر الصادرة من الكمبيوتر. قم بإيقاف تشغيل الكمبيوتر وإخراج محرك القرص الثابت، ثم قم بتمهيد الكمبيوتر من محرك أقراص ضوئية. ثم أوقف تشغيل الكمبيوتر وأعد تثبيت محرك القرص الثابت، ثم أعد تشغيل الكمبيوتر. إذا استمرت المشكلة، جرب استخدام محرك آخر. قم بإجراء اختبارات Hard-Disk Drive (محرك أقراص ثابتة) في Dell Diagnostics (تشخيصات Dell) .
HARD-DISK DRIVE FAILURE	لا يستجيب محرك القرص الصلب للأوامر الصادرة من الكمبيوتر. قم بإيقاف تشغيل الكمبيوتر وإخراج محرك القرص الثابت، ثم قم بتمهيد الكمبيوتر من محرك أقراص ضوئية. ثم أوقف تشغيل الكمبيوتر وأعد تثبيت محرك القرص الثابت، ثم أعد تشغيل الكمبيوتر. إذا استمرت المشكلة، جرب استخدام محرك آخر. قم بإجراء اختبارات Hard-Disk Drive (محرك أقراص ثابتة) في Dell Diagnostics (تشخيصات Dell) .
HARD-DISK DRIVE READ FAILURE	قد يكون محرك القرص الصلب تالفًا. قم بإيقاف تشغيل الكمبيوتر وإخراج محرك القرص الثابت، ثم قم بتمهيد الكمبيوتر من محرك أقراص ضوئية. ثم أوقف تشغيل الكمبيوتر وأعد تثبيت محرك القرص الثابت، ثم أعد تشغيل الكمبيوتر. إذا استمرت المشكلة، جرب استخدام محرك آخر. قم بإجراء اختبارات Hard-Disk Drive (محرك أقراص ثابتة) في Dell Diagnostics (تشخيصات Dell) .
INSERT BOOTABLE MEDIA	بحاول نظام التشغيل التمهيد إلى وسائط غير قابلة للتمهيد، مثل محرك الأقراص الضوئية. أدخل وسائط قابلة للتمهيد.
INVALID CONFIGURATION INFORMATION-PLEASE RUN SYSTEM SETUP PROGRAM	لا تتلاءم معلومات تهيئة النظام مع تهيئة الأجهزة. من المحتمل ظهور الرسالة بعد تثبيت وحدة ذاكرة. قم بتصحيح الخيارات المناسبة في برنامج إعداد النظام.
KEYBOARD CLOCK LINE FAILURE	بالنسبة للوحات المفاتيح الخارجية، قم بفحص توصيل الكابلات. قم بإجراء اختبار Keyboard Controller (وحدة تحكم لوحة المفاتيح) في Dell Diagnostics (تشخيصات Dell) .
KEYBOARD CONTROLLER FAILURE	بالنسبة للوحات المفاتيح الخارجية، قم بفحص توصيل الكابلات. أعد تشغيل الكمبيوتر وتجنب ملامسة لوحة المفاتيح أو الماوس أثناء التمهيد. قم بإجراء اختبار Keyboard Controller (وحدة تحكم لوحة المفاتيح) في Dell Diagnostics (تشخيصات Dell) .
KEYBOARD DATA LINE FAILURE	بالنسبة للوحات المفاتيح الخارجية، قم بفحص توصيل الكابلات. قم بإجراء اختبار Keyboard Controller (وحدة تحكم لوحة المفاتيح) في Dell Diagnostics (تشخيصات Dell) .
KEYBOARD STUCK KEY FAILURE	بالنسبة للوحات المفاتيح الخارجية أو لوحات المفاتيح الرقمية الخارجية، قم بفحص توصيل الكابلات. أعد تشغيل الكمبيوتر وتجنب ملامسة لوحة المفاتيح أو المفاتيح أثناء التمهيد. قم بإجراء اختبار Stuck Key (التصاق المفاتيح) في Dell Diagnostics (تشخيصات Dell) .

جدول 5. رسائل الأخطاء التشخيصية (يتبع)

الوصف	رسائل الخطأ
لا يمكن لـ Dell MediaDirect التحقق من قيود Digital Rights Management (DRM) في الملف، لذا لا يمكن تشغيل الملف.	LICENSED CONTENT IS NOT ACCESSIBLE IN MEDIADIRECT
قد تكون وحدة الذاكرة تالفة أو غير مثبتة بشكل صحيح. أعد تثبيت وحدة الذاكرة أو إذا لزم الأمر، فاستبدلها.	MEMORY ADDRESS LINE FAILURE AT ADDRESS, READ VALUE EXPECTING VALUE
يتعارض البرنامج الذي ترغب في تشغيله مع نظام التشغيل أو مع برنامج آخر أو مع أداة مساعدة. أوقف تشغيل الكمبيوتر وانتظر 30 ثانية ثم أعد تشغيله مرة أخرى. تشغيل البرنامج مرة أخرى. إذا استمر ظهور رسالة الخطأ، راجع وثائق البرنامج.	MEMORY ALLOCATION ERROR
قد تكون وحدة الذاكرة تالفة أو غير مثبتة بشكل صحيح. أعد تثبيت وحدة الذاكرة أو إذا لزم الأمر، فاستبدلها.	MEMORY DOUBLE WORD LOGIC FAILURE AT ADDRESS, READ VALUE EXPECTING VALUE
قد تكون وحدة الذاكرة تالفة أو غير مثبتة بشكل صحيح. أعد تثبيت وحدة الذاكرة أو إذا لزم الأمر، فاستبدلها.	MEMORY ODD/EVEN LOGIC FAILURE AT ADDRESS, READ VALUE EXPECTING VALUE
قد تكون وحدة الذاكرة تالفة أو غير مثبتة بشكل صحيح. أعد تثبيت وحدة الذاكرة أو إذا لزم الأمر، فاستبدلها.	MEMORY WRITE/READ FAILURE AT ADDRESS, READ VALUE EXPECTING VALUE
لم يتمكن الكمبيوتر من العثور على محرك القرص الصلب. إذا كان محرك القرص الصلب هو جهاز التمهيد الخاص بك، فتأكد من تركيب المحرك وتثبيته بشكل صحيح وتقسيمه كجهاز تمهيد.	NO BOOT DEVICE AVAILABLE
قد يكون نظام التشغيل غير صالح، اتصل بـ Dell.	NO BOOT SECTOR ON HARD DRIVE
ربما يوجد قصور في رقاقة من الرقائق المثبتة على لوحة النظام. قم بإجراء اختبارات System Set (إعداد النظام) في Dell Diagnostics (تشخيصات Dell).	NO TIMER TICK INTERRUPT
لقد قمت بتشغيل الكثير من البرامج في آن واحد. اغلق جميع الإطارات وافتح البرنامج الذي ترغب في استخدامه.	NOT ENOUGH MEMORY OR RESOURCES. EXIT SOME PROGRAMS AND TRY AGAIN
أعد تثبيت نظام التشغيل. إذا استمرت المشكلة، فاتصل بشركة Dell.	OPERATING SYSTEM NOT FOUND
فشل في ذاكرة ROM (القراءة فقط) الاختيارية. اتصل بشركة Dell.	OPTIONAL ROM BAD CHECKSUM
لم يتمكن نظام التشغيل من تحديد قطاع على محرك القرص الصلب. وقد يكون لديك قطاع به خلل أو نظام جدول تخصيص الملفات (FAT) تالف على محرك القرص الصلب. قم بتشغيل أداة فحص الخطأ من Windows لفحص بنية الملف الموجود على محرك القرص الصلب. Windows Help and Support (التعليمات والدعم بنظام Windows) للحصول على إرشادات (انقر فوق Start (ابدأ) < Help and Support (التعليمات والدعم). إذا كان هناك عدد كبير من القطاعات التالفة، فقم بعمل نسخة احتياطية من البيانات (إن أمكن ذلك)، ثم أعد تهيئة محرك القرص الصلب.	SECTOR NOT FOUND
لم يتمكن نظام التشغيل من العثور على مسار محدد على محرك القرص الصلب.	SEEK ERROR
ربما يوجد قصور في رقاقة من الرقائق المثبتة على لوحة النظام. قم بإجراء اختبارات System Set (إعداد النظام) في Dell Diagnostics (تشخيصات Dell). إذا عادت الرسالة للظهور، فاتصل بشركة Dell.	SHUTDOWN FAILURE
إعدادات تهيئة النظام تالفة. قم بتوصيل الكمبيوتر الخاص بك بمأخذ تيار كهربائي لشحن البطارية. إذا استمرت المشكلة، حاول استرداد البيانات عن طريق الدخول إلى برنامج إعداد النظام، ثم إنهاء البرنامج في الحال. إذا عادت الرسالة للظهور، فاتصل بشركة Dell.	TIME-OF-DAY CLOCK LOST POWER
ربما تحتاج البطارية الاحتياطية، التي تدعم إعدادات تهيئة النظام، إلى إعادة الشحن. قم بتوصيل الكمبيوتر الخاص بك بمأخذ تيار كهربائي لشحن البطارية. إذا استمرت المشكلة، فاتصل بشركة Dell.	TIME-OF-DAY CLOCK STOPPED
لا يتوافق الوقت أو التاريخ المخزن في برنامج إعداد النظام مع ساعة النظام. قم بتصحيح الإعدادات الخاصة بخيارات Date and Time (التاريخ والوقت).	TIME-OF-DAY NOT SET-PLEASE RUN THE SYSTEM SETUP PROGRAM
ربما يوجد قصور في رقاقة من الرقائق المثبتة على لوحة النظام. قم بإجراء اختبارات System Set (إعداد النظام) في Dell Diagnostics (تشخيصات Dell).	TIMER CHIP COUNTER 2 FAILED
قد يوجد قصور في وحدة تحكم لوحة المفاتيح، أو هناك احتمال وجود وحدة ذاكرة غير ثابتة. قم بإجراء اختبارات System Memory (ذاكرة النظام) واختبار Keyboard Controller (وحدة التحكم في لوحة المفاتيح) في Dell Diagnostics (تشخيصات Dell) أو اتصل بشركة Dell.	UNEXPECTED INTERRUPT IN PROTECTED MODE

جدول 5. رسائل الأخطاء التشخيصية (يتبع)

رسائل الخطأ	الوصف
X:\ IS NOT ACCESSIBLE. THE DEVICE IS NOT READY	أدخل قرصًا في المحرك وحاول مرة أخرى.

رسائل أخطاء النظام

جدول 6. رسائل أخطاء النظام

رسالة النظام	الوصف
Alert! Previous attempts at booting this system have failed at checkpoint [nnnn]. For help in resolving this problem, please note this checkpoint and contact Dell Technical Support	فشل الكمبيوتر في استكمال إجراءات التمهيد ثلاث مرات متتالية بسبب نفس الخطأ.
CMOS checksum error	تم إعادة تعيين RTC، تم تحميل إعداد BIOS الافتراضي.
CPU fan failure	تعطلت مروحة وحدة المعالجة المركزية.
System fan failure	تعطلت مروحة النظام.
Hard-disk drive failure	احتمال حدوث عطل في محرك الأقراص الثابتة أثناء إجراء الاختبار الذاتي عند بدء التشغيل (POST).
Keyboard failure	عطل في لوحة المفاتيح أو الكبل مفكوك. إذا لم يسهم إعادة تركيب الكبل في حل المشكلة، فأعد وضع لوحة المفاتيح.
No boot device available	لا يوجد قسم قابل للتمهيد على محرك الأقراص الثابتة، أو أن كابل محرك الأقراص الثابتة غير مثبت بإحكام أو لا يوجد جهاز قابل للتمهيد. <ul style="list-style-type: none"> إذا كان محرك القرص الصلب هو جهاز التمهيد الخاص بك، فتأكد من توصيل الكبلات ومن تركيب المحرك وتثبيتته بشكل صحيح وتقسيمه كجهاز تمهيد. ادخل إلى إعداد النظام وتأكد أن معلومات تتابع التمهيد صحيحة.
No timer tick interrupt	من المحتمل وجود عطل في إحدى رقاقات لوحة النظام أو وجود خلل في اللوحة الأم.
NOTICE - Hard Drive SELF MONITORING SYSTEM has reported that a parameter has exceeded its normal operating range. Dell recommends that you back up your data regularly. A parameter out of range may or may not indicate a potential hard drive problem	خطأ في تكنولوجيا المراقبة الذاتية والتحليل وعمل التقارير (S.M.A.R.T)، يحتمل وجود عطل في محرك الأقراص الثابتة.

استرداد نظام التشغيل

عندما يتعذر على جهاز الكمبيوتر التمهيد إلى نظام التشغيل حتى بعد تكرار المحاولات، يبدأ تلقائيًا تشغيل أداة Dell SupportAssist OS Recovery. تُعد Dell SupportAssist أداة مستقلة يتم تثبيتها مسبقًا في جميع أجهزة الكمبيوتر من Dell المثبت عليها نظام التشغيل Windows. وهي تتألف من أدوات لتشخيص واستكشاف المشكلات التي قد تحدث وإصلاحها قبل تمهيد الكمبيوتر إلى نظام التشغيل. حيث تتيح لك إمكانية تشخيص مشكلات الأجهزة أو إصلاح جهاز الكمبيوتر أو النسخ الاحتياطي للملفات أو استعادة جهاز الكمبيوتر إلى الحالة التي كان عليها بالمصنع.

يمكنك أيضًا تنزيلها من موقع دعم Dell على الويب لاستكشاف الأخطاء وإصلاحها على الكمبيوتر وإصلاحها عندما يفشل تمهيد نظام تشغيله الأساسي بسبب عطل في البرامج أو الأجهزة. لمزيد من المعلومات حول استرداد Dell SupportAssist OS، راجع دليل المستخدم لاسترداد Dell SupportAssist OS على موقع www.dell.com/serviceabilitytools. انقر فوق **SupportAssist OS Recovery** ثم انقر فوق **SupportAssist OS Recovery**.

ساعة الوقت الحقيقي (إعادة تعيين ساعة الوقت الحقيقي (RTC))

تسمح وظيفة إعادة تعيين ساعة الوقت الحقيقي (RTC) لك أو لفني الخدمة باسترداد أنظمة Dell من حالات عدم الاختبار الذاتي عند بدء التشغيل (POST)/عدم التشغيل/عدم التمهيد. تم استبعاد وظيفة إعادة تعيين ساعة الوقت الحقيقي (RTC) التي تدعم الوصلة القديمة في هذه الطرز.

ابدأ تشغيل وظيفة إعادة تعيين ساعة الوقت الحقيقي (RTC) مع إيقاف تشغيل النظام وتوصيله بطاقة التيار المتردد. اضغط مع الاستمرار على زر التشغيل لمدة 20 ثانية. تحدث إعادة تعيين ساعة الوقت الحقيقي (RTC) للنظام بعد قيامك بتحرير زر التشغيل.

وسائط النسخ الاحتياطي وخيارات الاسترداد

يوصى بإنشاء محرك الاسترداد لاستكشاف المشكلات التي قد تحدث في نظام التشغيل Windows وحلها. تقترح Dell العديد من الخيارات لاسترداد نظام التشغيل Windows على جهاز الكمبيوتر من Dell. لمزيد من المعلومات، راجع وسائط النسخ الاحتياطي وخيارات الاسترداد لنظام التشغيل Windows من Dell.

دورة تشغيل شبكة WiFi

إذا كان الكمبيوتر غير قادر على الوصول إلى الإنترنت بسبب مشكلات في الاتصال بشبكة WiFi، فيمكن تنفيذ دورة دورة تشغيل شبكة WiFi. يقدم الإجراء التالي التعليمات حول كيفية إجراء دورة تشغيل شبكة WiFi:

ملاحظة: يقدم بعض موفري خدمة الإنترنت (ISP) جهاز مودم/موجه متعدد الوظائف.

1. قم بإيقاف تشغيل جهاز الكمبيوتر الخاص بك.
2. قم بإيقاف تشغيل المودم.
3. قم بإيقاف تشغيل الموجه اللاسلكي.
4. انتظر لمدة 30 ثانية.
5. قم بتشغيل الموجه اللاسلكي.
6. قم بتشغيل المودم.
7. قم بتشغيل جهاز الكمبيوتر الخاص بك.

الحصول على المساعدة

الموضوعات:

- الاتصال بشركة Dell

الاتصال بشركة Dell

ملاحظة: إذا لم يكن لديك اتصال نشط بالإنترنت، فيمكنك العثور على معلومات الاتصال على فاتورة الشراء الخاصة بك أو إيصال الشحن أو الفاتورة أو كتيب منتج Dell.

توفر Dell العديد من خيارات الدعم والخدمة القائمة على الهاتف والإنترنت. يختلف التوفر حسب البلد والمنتج، وقد لا تتوفر بعض الخدمات في منطقتك. للاتصال بشركة Dell للاستفسار عن مسائل تتعلق بالمبيعات أو الدعم الفني أو خدمة العملاء:

1. اذهب إلى [Dell.com/support](https://www.dell.com/support).
2. حدد فئة الدعم.
3. تحقق من دولتك أو منطقتك في القائمة المنسدلة (اختيار دولة/منطقة) أسفل الصفحة.
4. حدد الخدمة الملائمة أو ارتباط الدعم وفقاً لاحتياجاتك.