

OptiPlex 5080 Micro

Service Manual



Notas, avisos e advertências

 **NOTA:** Uma NOTA indica informações importantes que ajudam você a usar melhor o seu produto.

 **CUIDADO:** um AVISO indica possíveis danos ao hardware ou a possibilidade de perda de dados e informa como evitar o problema.

 **ATENÇÃO:** uma ADVERTÊNCIA indica possíveis danos à propriedade, lesões corporais ou risco de morte.

Chapter 1: Como trabalhar no computador.....	6
Instruções de segurança.....	6
Antes de trabalhar na parte interna do computador.....	6
Precauções de segurança.....	7
Proteção contra ESD (ElectroStatic Discharge [descarga eletrostática]).....	7
Kit de manutenção em campo contra descarga eletrostática.....	8
Após trabalhar na parte interna do computador.....	9
Chapter 2: Desmontagem e remontagem.....	10
Ferramentas recomendadas.....	10
Lista de parafusos.....	10
Principais componentes do sistema.....	12
Tampa lateral.....	13
Como remover a tampa lateral.....	13
Como instalar a tampa lateral.....	15
Painel frontal.....	16
Como remover o painel frontal.....	16
Como instalar o painel frontal.....	17
Conjunto do disco rígido.....	18
Como remover o conjunto do disco rígido.....	18
Como remover o suporte do disco rígido.....	19
Como instalar o suporte do disco rígido.....	20
Como instalar o conjunto do disco rígido 2,5 pol.....	21
Unidade de estado sólido.....	22
Como remover a unidade de estado sólido PCIe M.2 2230.....	22
Como instalar a unidade de estado sólido PCIe M.2 2230.....	23
Como remover a unidade de estado sólido PCIe M.2 2280.....	24
Como instalar a unidade de estado sólido PCIe M.2 2280.....	25
placa WLAN.....	26
Como remover a placa WLAN.....	26
Como instalar a placa WLAN.....	27
Conjunto do ventilador.....	29
Como remover o conjunto do ventilador.....	29
Como instalar o conjunto do ventilador.....	30
Dissipador de calor.....	32
Como remover o dissipador de calor.....	32
Como instalar o dissipador de calor.....	33
Bateria de célula tipo moeda.....	35
Como remover a bateria de célula tipo moeda.....	35
Como instalar a bateria de célula tipo moeda.....	35
Módulos de memória.....	36
Como remover os módulos de memória.....	36
Como instalar os módulos de memória.....	37
Alto-falante.....	38

Como remover o alto-falante.....	38
Como instalar o alto-falante.....	39
Módulos de E/S opcionais (Type-C/HDMI/VGA/DP/serial).....	40
Como remover módulos de E/S opcionais (Tipo C/ HDMI/VGA/DP/serial).....	40
Como instalar módulos de E/S opcionais (Tipo C/ HDMI/VGA/DP/serial).....	41
Processador.....	44
Como remover o processador.....	44
Como instalar o processador.....	45
Placa de sistema.....	47
Como remover a placa de sistema.....	47
Como instalar a placa de sistema.....	49
Chapter 3: Software.....	53
Como fazer o download de drivers do Windows.....	53
Chapter 4: Configuração do sistema.....	54
Menu de inicialização.....	54
Teclas de navegação.....	54
Boot Sequence.....	55
Opções de configuração do sistema.....	55
Opções gerais.....	55
Informações do sistema.....	56
Opções da tela de vídeo.....	57
Segurança.....	57
Opções de inicialização segura.....	59
Opções do Intel Software Guard Extensions.....	59
Desempenho.....	60
Gerenciamento de energia.....	60
Comportamento do POST.....	61
Gerenciabilidade.....	62
Suporte à virtualização.....	62
Opções de rede sem fio.....	62
Manutenção.....	63
Registros do sistema.....	63
Configurações avançadas.....	63
Resolução do sistema SupportAssist.....	64
Como atualizar o BIOS no Windows.....	64
Como atualizar o BIOS em sistemas com o BitLocker ativado.....	65
Como atualizar o BIOS de sistema usando uma unidade flash USB.....	65
Senhas do sistema e de configuração.....	66
Como atribuir uma senha de configuração do sistema.....	66
Como apagar ou alterar uma senha de configuração existente.....	66
Chapter 5: Como diagnosticar e solucionar problemas.....	68
Diagnósticos de verificação do desempenho do sistema de pré-inicialização do Dell SupportAssist.....	68
Executar a verificação de desempenho de pré-inicialização do sistema do SupportAssist.....	68
Comportamento do LED de diagnóstico.....	69
Mensagens de erro de diagnóstico.....	70
Mensagens de erro do sistema.....	73

Ciclo de energia Wi-Fi.....	74
Chapter 6: Como obter ajuda.....	75
Como entrar em contato com a Dell.....	75

Como trabalhar no computador

Tópicos:

- [Instruções de segurança](#)

Instruções de segurança

Use as diretrizes de segurança a seguir para proteger o computador contra possíveis danos e garantir sua segurança pessoal. A menos que indicado de outra forma, cada procedimento incluído neste documento pressupõe que você leu as informações de segurança fornecidas com o computador.

- NOTA:** Antes de trabalhar na parte interna do computador, leia as informações de segurança fornecidas com o computador. Para obter informações adicionais sobre as melhores práticas de segurança, consulte a página inicial de Conformidade de normalização em www.dell.com/regulatory_compliance.
- NOTA:** Desconecte o computador de todas as fontes de energia antes de abrir a tampa ou os painéis do computador. Depois que terminar de trabalhar na parte interna do computador, recoloca todas as tampas, painéis, e parafusos antes de conectar o computador a uma fonte de alimentação.
- CAUIDADO:** Para evitar danos ao computador, certifique-se de que a superfície de trabalho seja plana e esteja seca e limpa.
- CAUIDADO:** Para evitar danos aos componentes e placas, segure-os pelas bordas e evite tocar nos pinos e contatos.
- CAUIDADO:** Você deve somente resolver problemas ou efetuar consertos simples conforme autorizado ou direcionado pela equipe de assistência técnica da Dell. Danos decorrentes de mão-de-obra não autorizada pela Dell não serão cobertos pela garantia. Consulte as instruções de segurança fornecidas com o produto ou em www.dell.com/regulatory_compliance.
- CAUIDADO:** Antes de tocar em qualquer componente na parte interna do computador, elimine a eletricidade estática de seu corpo tocando em uma superfície metálica sem pintura, como o metal da parte posterior do computador. Enquanto trabalha, toque periodicamente em uma superfície metálica sem pintura para dissipar a eletricidade estática, que poderia danificar componentes internos.
- CAUIDADO:** Ao desconectar um cabo, puxe-o pelo conector ou pela aba de puxar, e não pelo próprio cabo. Alguns cabos têm conectores com presilhas ou parafusos de orelha que deverão ser soltos antes de desconectar o cabo. Ao desconectar os cabos, mantenha-os alinhados para evitar entortar os pinos. Ao conectar cabos, certifique-se de que as portas e conectores estão corretamente orientados e alinhados.
- NOTA:** A cor do computador e de determinados componentes pode ser diferente daquela mostrada neste documento.

Antes de trabalhar na parte interna do computador

Sobre esta tarefa

- NOTA:** As imagens neste documento podem diferir do seu computador, dependendo da configuração que você encomendou.

Etapas

1. Salve e feche todos os arquivos abertos e saia de todos os aplicativos abertos.

2. Desligue o computador. Clique em **Iniciar** >  **Energia** > **Desligar**.

 **NOTA:** Se estiver usando um sistema operacional diferente, consulte a documentação de seu sistema operacional para obter instruções de desligamento.

3. Desconecte o computador e todos os dispositivos conectados de suas tomadas elétricas.

4. Desconecte todos os dispositivos de rede e periféricos conectados ao computador, como o teclado, mouse, monitor e assim por diante.

 **CUIDADO:** Para desconectar um cabo de rede, primeiro desconecte-o do computador e, em seguida, desconecte-o do dispositivo de rede.

5. Remova qualquer placa de mídia e de disco óptico do computador, se aplicável.

Precauções de segurança

O capítulo sobre precauções de segurança apresenta em detalhes as principais etapas que devem ser adotadas antes de executar qualquer instrução de desmontagem.

Veja as precauções de segurança a seguir antes de executar qualquer procedimento de reparo ou instalação que envolvam desmontagem ou remontagem:

- Desligue o sistema e todos os periféricos a ele conectado.
- Desconecte o sistema e todos os periféricos conectados da energia CA.
- Desconecte todos os cabos de rede, o telefone ou as linhas de telecomunicações do sistema.
- Use um kit de serviço em campo contra descargas eletrostáticas quando for trabalhar na parte interna de um desktop para evitar danos causados por descargas eletrostáticas.
- Após remover um componente do sistema, coloque-o com cuidado em um tapete antiestático.
- Use calçados com sola de borracha que não seja condutiva para reduzir a chance de ser eletrocutado.

Alimentação do modo de espera

Os produtos Dell com alimentação em modo de espera devem ser totalmente desconectados antes da abertura do gabinete. Os sistemas que incorporam alimentação em modo de espera são essencialmente alimentados enquanto estão desligados. A energia interna permite que o sistema seja ativado (Wake on LAN) e colocado em modo de suspensão remotamente, além de contar com outros recursos para gerenciamento de energia avançados.

Desconecte, pressionando e segurando o botão liga/desliga por 15 segundos, para descarregar a energia residual na placa do sistema.

União

A ligação é um método para conectar dois ou mais condutores de aterramento ao mesmo potencial elétrico. Isso é feito com um kit de serviço de ESD (ElectroStatic Discharge, Descarga eletrostática) em campo. Ao conectar um fio de ligação, certifique-se de que está conectado a uma superfície bare-metal, e nunca a uma superfície pintada ou que não seja de metal. A pulseira antiestática deve estar presa e em total contato com sua pele. Além disso, não se esqueça de remover qualquer tipo de joia, como relógios, braceletes ou anéis, antes de se conectar ao aparelho.

Proteção contra ESD (ElectroStatic Discharge [descarga eletrostática])

A descarga eletrostática é uma das principais preocupações ao manusear componentes eletrônicos, principalmente dispositivos sensíveis, como placas de expansão, processadores, DIMMs de memória e placas de sistema. Cargas muito leves podem danificar circuitos de maneira não muito evidente, como problemas intermitentes ou redução da vida útil do produto. Como a indústria incentiva o menor consumo de energia e o aumento da densidade, a proteção ESD é uma preocupação crescente.

Devido ao aumento da densidade dos semicondutores usados em produtos mais recentes da Dell, a sensibilidade a danos estáticos agora é maior que a de produtos anteriores da Dell. Por esse motivo, alguns métodos previamente aprovados quanto ao manuseio de peças não são mais aplicáveis.

Os dois tipos reconhecidos de danos de descarga eletrostática são falhas catastróficas e falhas intermitentes.

- **Catastrófica** - as falhas catastróficas representam aproximadamente 20% das falhas relacionadas a descargas eletrostáticas. O dano causa uma perda imediata e completa da funcionalidade do dispositivo. Um exemplo de falha catastrófica é um DIMM de memória que recebeu um choque estático e gera imediatamente um sintoma de "No POST/No Video" (Sem POST/Sem Vídeo), com a emissão de um código de bipe para uma memória com defeito ou ausente.
- **Intermitente:** falhas intermitentes representam quase 80% das falhas relacionadas a descargas eletrostáticas. A alta taxa de falhas intermitentes indica que, na maior parte do tempo em que ocorrem os danos, eles não são imediatamente reconhecidos. O DIMM recebe um choque estático, mas o funcionamento da linha de interconexão é meramente enfraquecido e não produz imediatamente sintomas externos relacionados ao dano. A linha de interconexão enfraquecida pode demorar semanas ou meses para se decompor, enquanto isso, pode causar degradação da integridade da memória, erros de memória intermitentes, etc.

O tipo de dano mais difícil de reconhecer e corrigir é a falha intermitente (também chamada de latente ou de "tipo paciente de baixa prioridade").

Siga as etapas a seguir para evitar danos causados por descargas eletrostáticas:

- Utilize uma pulseira antiestática contra ESD com fio adequadamente aterrada. O uso de pulseiras antiestáticas sem fio não é mais permitido; elas não fornecem proteção adequada. Tocar no chassi antes de manusear as peças não garante a proteção adequada contra descarga eletrostática em peças com maior sensibilidade.
- Manuseie todos os componentes sensíveis a estática em uma área sem estática. Se possível, use tapetes antiestáticos e painéis de bancada.
- Ao remover da embalagem de papelão um componente sensível a estática, não remova o componente da embalagem antiestática até que você esteja pronto para instalá-lo. Antes de retirar a embalagem antiestática, descarregue a eletricidade estática do seu corpo.
- Antes de transportar um componente sensível a estática, coloque-o em uma embalagem antiestática.

Kit de manutenção em campo contra descarga eletrostática

O kit de serviço de campo não monitorado é o mais comumente usado. Cada kit de manutenção em campo inclui três componentes principais: tapete antiestático, pulseira antiestática e fio de ligação.

Componentes de um kit de manutenção em campo contra ESD

Os componentes de um kit de manutenção em campo contra ESD são:

- **Tapete antiestática** – O tapete antiestático é dissipativo e as peças podem ser colocadas sobre ele durante os procedimentos de serviço. Ao usar um tapete antiestático, sua pulseira antiestática deve estar ajustada, e o fio de ligação deve estar conectado ao tapete e diretamente ao sistema em que se está trabalhando. Quando dispostas corretamente, as peças de serviço podem ser removidas da bolsa antiestática e colocadas diretamente no tapete. Itens sensíveis à descarga eletrostática estão seguros nas suas mãos, no tapete antiestático, no sistema ou na dentro da bolsa.
- **Pulseira e fio de ligação** – A pulseira antiestática e o fio de ligação podem ser conectados diretamente entre seu pulso e o hardware caso não seja necessário usar o tapete antiestático ou conectados ao tapete antiestático para proteger o hardware que está temporariamente colocado no tapete. A conexão física da pulseira antiestática e do fio de ligação entre a pele, o tapete antiestático e o hardware é conhecida como ligação. Use apenas kits de manutenção em campo com uma pulseira antiestática, um tapete e um fio de ligação. Nunca use tiras pulseiras antiestáticas wireless. Lembre-se sempre de que os fios internos de uma pulseira antiestática são propensos a danos provocados pelo uso e desgaste normais e devem ser regularmente verificados com um testador de pulseira antiestática para evitar danos acidentais ao hardware contra descarga eletrostática. Recomenda-se testar a pulseira antiestática e o fio de ligação pelo menos uma vez por semana.
- **Testador de pulseira antiestática** – Os fios dentro de uma pulseira antiestática são propensos a danos ao longo do tempo. Ao usar um kit não monitorado, recomenda-se testar regularmente a pulseira antes de cada chamada de serviço e, pelo menos, uma vez por semana. O uso de um testador de pulseira antiestática é o melhor método para fazer esse teste. Se você não tiver seu próprio testador, verifique com o seu escritório regional para saber se eles têm um. Para executar o teste, conecte o fio de ligação da pulseira antiestática no testador enquanto ela estiver colocada em seu pulso e pressione o botão para testar. Um LED na cor verde acenderá se o teste for bem-sucedido; um LED na cor vermelha acenderá e um sinal sonoro será emitido se o teste falhar.
- **Elementos isolantes** – É essencial manter os dispositivos sensíveis a descargas eletrostáticas, como invólucros plásticos de dissipador de calor, afastados de peças internas isolantes e que muitas vezes estão altamente carregados.
- **Ambiente de trabalho** – Antes de utilizar o kit de manutenção em campo contra descarga eletrostática, avalie a situação no local do cliente. Por exemplo, o uso do kit em um ambiente de servidor é diferente daquele empregado em um ambiente de desktops ou computadores portáteis. Normalmente, os servidores são instalados em um rack dentro de um data center; desktops ou computadores portáteis geralmente são colocados em mesas de escritório ou compartimentos. Procure sempre uma grande área de trabalho plana e aberta que esteja organizada e seja grande o suficiente para utilizar o kit contra descarga eletrostática e tenha espaço adicional para acomodar o tipo de sistema que está sendo reparado. A área de trabalho também não deve conter isolantes que possam causar uma descarga eletrostática. Sobre a área de trabalho,

isolantes como isopor e outros plásticos devem ser sempre movidos a pelo menos 12 polegadas ou 30 centímetros de distância de peças sensíveis antes de fisicamente manusear componentes de hardware

- **Embalagem antiestática** – Todos os dispositivos sensíveis a descargas eletrostáticas devem ser enviados e recebidos em uma embalagem sem estática. É preferível usar embalagens de metal com proteção estática. Porém, lembre-se de sempre devolver a peça danificada no mesmo invólucro ou embalagem de ESD na qual a peça foi enviada. O invólucro de ESD deve ser dobrado e fechado com fita adesiva e todo material de embalagem de poliestireno deve ser usado na caixa original na qual a nova peça foi enviada. Os dispositivos sensíveis a descargas eletrostáticas devem ser removidos da embalagem apenas para serem colocados em uma superfície de trabalho protegida contra descargas eletrostáticas, e as peças jamais devem ser colocadas em cima do invólucro contra descargas eletrostáticas, pois apenas a parte interna do invólucro é blindada. Sempre mantenha as peças em sua mão, no tapete antiestático, no sistema ou dentro da embalagem antiestática.
- **Transporte de componentes sensíveis** – Ao transportar componentes sensíveis à descarga eletrostática, tais como peças de substituição ou peças a serem devolvidas à Dell, é essencial colocar essas peças em bolsas antiestáticas para transporte seguro.

Resumo da proteção contra descargas eletrostáticas

É recomendado que todos os técnicos de serviço em campo usem a tradicional pulseira antiestática com aterramento e com fio, além de tapete antiestático protetor, todas as vezes que prestarem serviço em produtos Dell. Além disso, é essencial que os técnicos mantenham as peças sensíveis separadas de todas as peças isolantes ao executar serviços e utilizem bolsas antiestáticas para transportar peças sensíveis.

Após trabalhar na parte interna do computador

Sobre esta tarefa

 **CUIDADO:** Deixar parafusos soltos na parte interna do computador pode danificar gravemente o computador.

Etapas

1. Recoloque todos os parafusos e verifique se nenhum parafuso foi esquecido dentro do computador.
2. Conecte todos os dispositivos externos, periféricos e cabos que removeu antes de trabalhar no computador.
3. Recoloque todas as placas de mídia, discos e quaisquer outras peças que tenham sido removidas antes de trabalhar no computador.
4. Conecte o computador e todos os dispositivos conectados às suas tomadas elétricas.
5. Ligue o computador.

Desmontagem e remontagem

Tópicos:

- Ferramentas recomendadas
- Lista de parafusos
- Principais componentes do sistema
- Tampa lateral
- Painel frontal
- Conjunto do disco rígido
- Unidade de estado sólido
- placa WLAN
- Conjunto do ventilador
- Dissipador de calor
- Bateria de célula tipo moeda
- Módulos de memória
- Alto-falante
- Módulos de E/S opcionais (Type-C/HDMI/VGA/DP/serial)
- Processador
- Placa de sistema

Ferramentas recomendadas

Os procedimentos descritos neste documento podem exigir as seguintes ferramentas:

- Chave Phillips nº 0
- Chave Phillips nº 1
- Estilete de plástico – recomendado para técnico em campo

Lista de parafusos

A tabela a seguir mostra a lista de parafusos e as respectivas imagens.

Tabela 1. Lista de parafusos





Componente	Tipo do parafuso	Quantidade	Imagem
Tampa lateral	6x32 (parafuso de aperto manual)	1	
Unidade de estado sólido M.2 2230/2280	M2 x 3,5	1	

Tabela 1. Lista de parafusos

Componente	Tipo do parafuso	Quantidade	Imagem
placa WLAN	M2 x 3,5	1	
Módulo de E/S (opcional)	M3x3	2	
Placa de sistema	M3x4 6-32	2 4	

Principais componentes do sistema

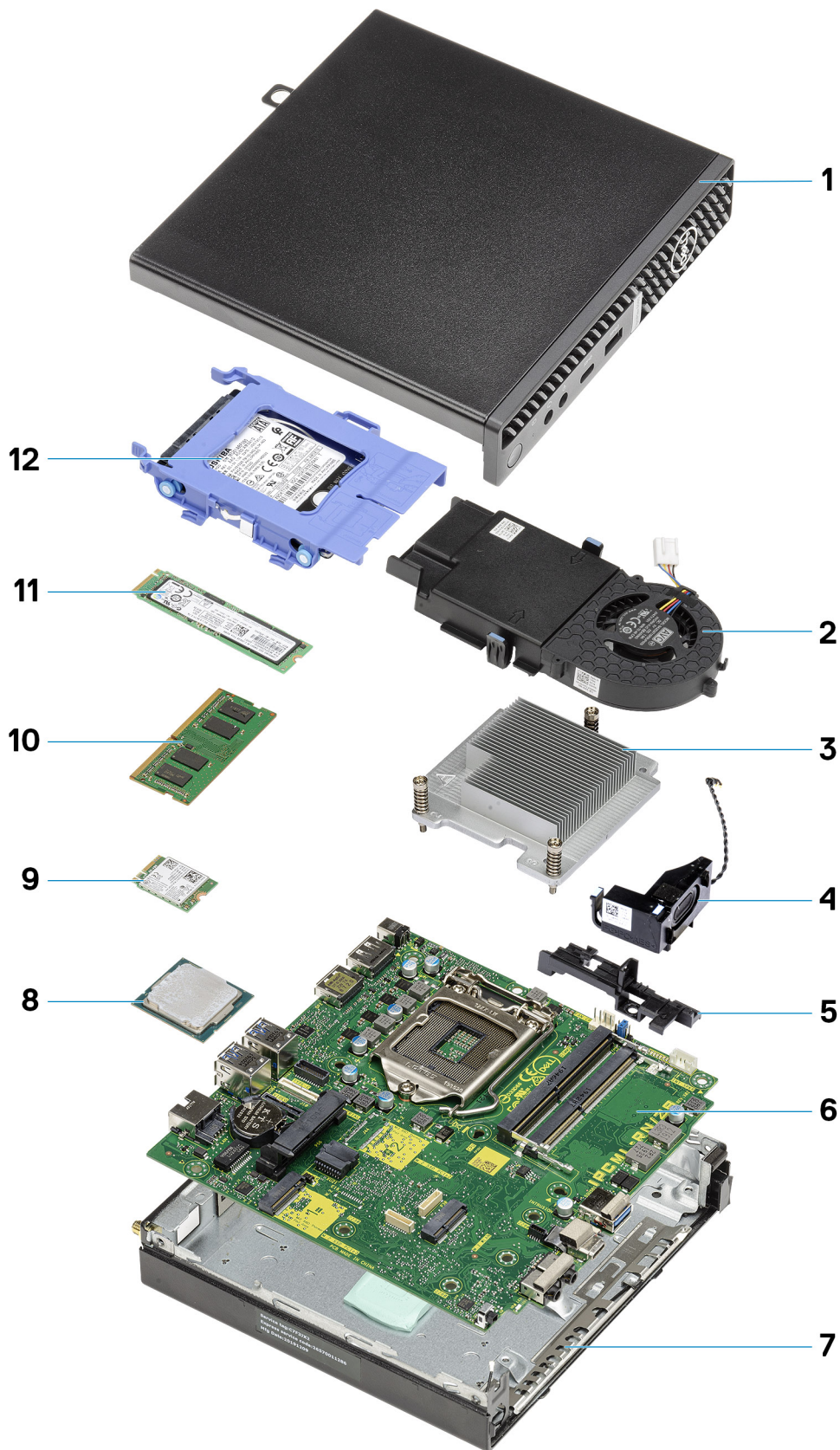

1. Tampa lateral

2. Conjunto do ventilador
3. Dissipador de calor
4. Alto-falante
5. Caddy de disco rígido
6. Placa de sistema
7. Chassi
8. Processador
9. WLAN M.2
10. Módulo de memória
11. Unidade de estado sólido M.2
12. Montagem do disco rígido

 **NOTA:** A Dell fornece uma lista de componentes e seus números de peça para a configuração original do sistema adquirida. Essas peças são disponibilizadas de acordo com as coberturas de garantia adquiridas pelo cliente. Entre em contato com o representante de vendas Dell para obter as opções de compra.

Tampa lateral

Como remover a tampa lateral

Pré-requisitos

1. Siga o procedimento descrito em [Antes de trabalhar na parte interna do computador](#).

 **NOTA:** Certifique-se de remover o cabo de segurança do slot do cabo de segurança (se aplicável).

Sobre esta tarefa

As imagens a seguir indicam a localização da tampa lateral e fornecem uma representação visual do procedimento de remoção.



1x
6x32

1



2



Etapas

1. Remova o parafuso borboleta (6x32) que prende a tampa lateral no sistema.

2. Deslize a tampa lateral em direção à parte frontal do sistema e levante-a.

Como instalar a tampa lateral

Pré-requisitos

Se estiver substituindo um componente, remova o componente existente antes de executar o procedimento de instalação.

Sobre esta tarefa

A imagem a seguir indica a localização da tampa lateral e fornece uma representação visual do procedimento de instalação.





1x
6x32

2



Etapas

1. Alinhe a tampa lateral com os entalhes no chassi.
2. Deslize a tampa lateral em direção à parte traseira do sistema para instalá-la.
3. Recoloque o parafuso borboleta (6x32) que prende a tampa lateral ao sistema.

Próximas etapas

1. Siga o procedimento descrito em [Após trabalhar na parte interna do computador](#).

Painel frontal

Como remover o painel frontal

Pré-requisitos

1. Siga o procedimento descrito em [Antes de trabalhar na parte interna do computador](#).
2. Remova a [tampa lateral](#).

Sobre esta tarefa

As imagens a seguir indicam a localização do painel frontal e fornecem uma representação visual do procedimento de remoção.

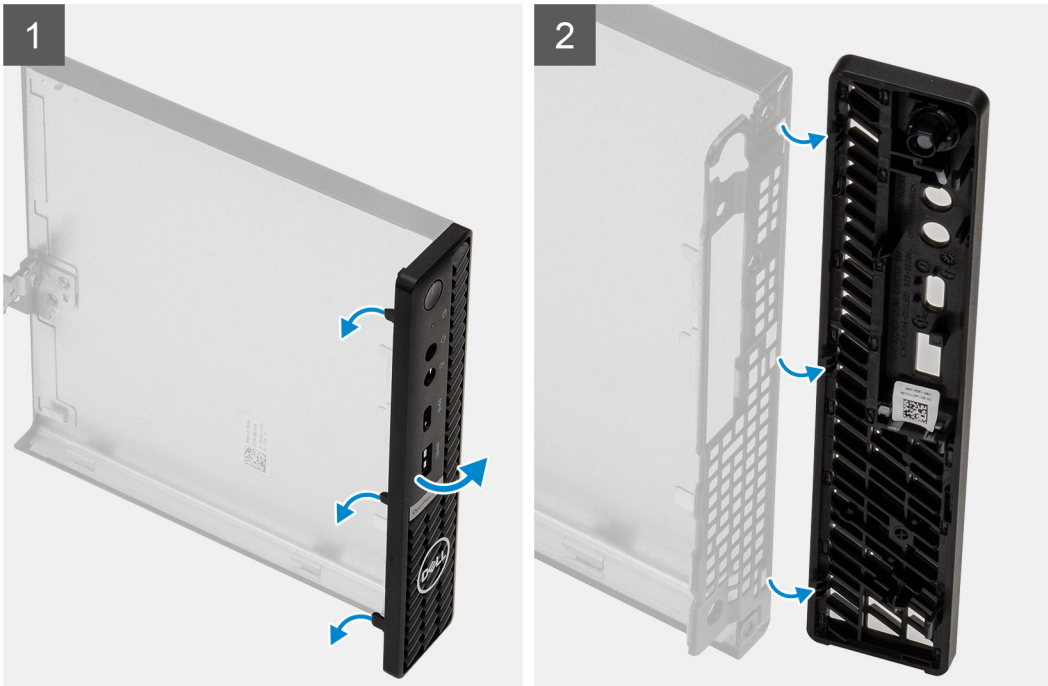
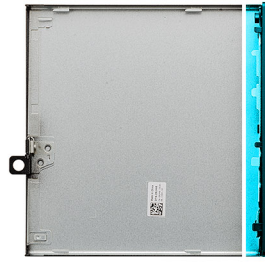

Etapas

1. Erga as presilhas de retenção para liberar o painel frontal do sistema.
2. Remova a borda frontal do sistema.

Como instalar o painel frontal

Pré-requisitos

Se estiver substituindo um componente, remova o componente existente antes de executar o procedimento de instalação.

Sobre esta tarefa

As imagens a seguir indicam a localização do painel frontal e fornecem uma representação visual do procedimento de instalação.

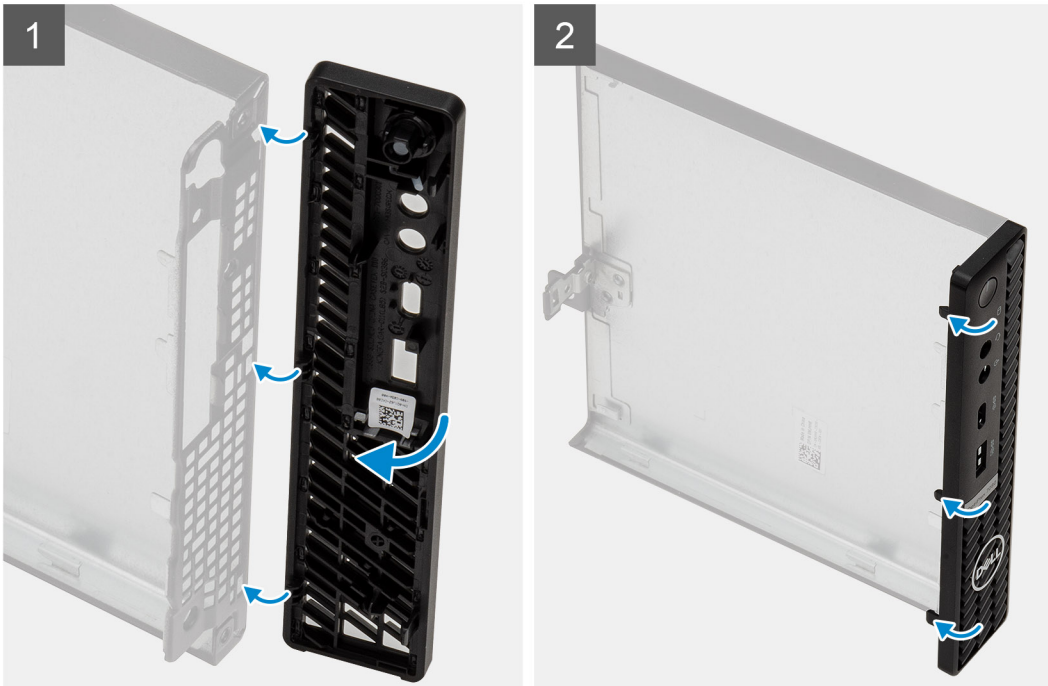

Etapas

1. Posicione o painel para alinhar as presilhas de liberação com os slots no chassi.
2. Pressione o painel frontal até as presilhas de liberação se encaixarem no lugar com um clique.

Próximas etapas

1. Instale a [tampa lateral](#).
2. Siga o procedimento descrito em [Após trabalhar na parte interna do computador](#).

Conjunto do disco rígido

Como remover o conjunto do disco rígido

Pré-requisitos

1. Siga o procedimento descrito em [Antes de trabalhar na parte interna do computador](#).
2. Remova a [tampa lateral](#).

Sobre esta tarefa

A imagem a seguir indica a localização do conjunto do disco rígido e é uma representação visual do procedimento de remoção.

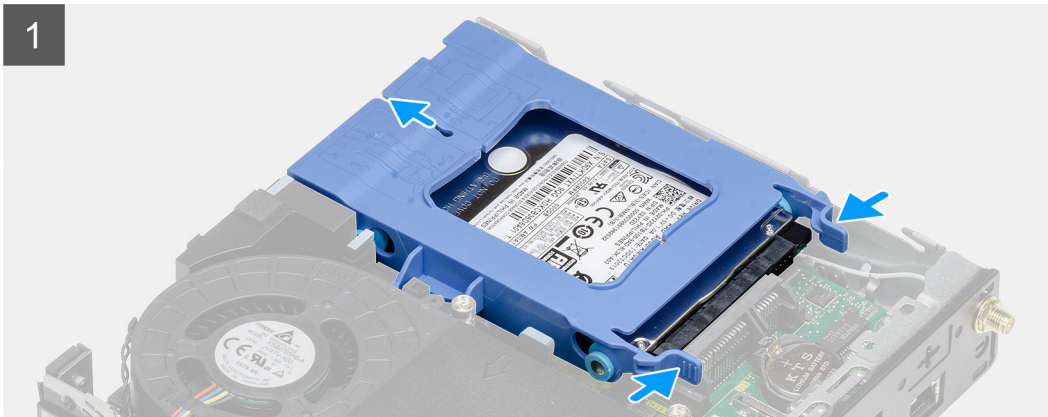
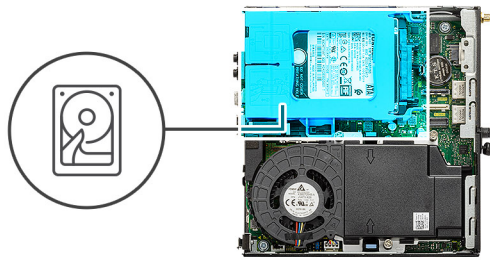

Etapas

1. Pressione as presilhas de liberação no conjunto do disco rígido e deslize-as em direção à parte frontal do sistema para desconectá-la do conector na placa de sistema.
2. Levante o conjunto do disco rígido do sistema.

 **NOTA:** Observe a orientação do disco rígido de forma que você possa recolocá-lo corretamente.

Como remover o suporte do disco rígido

Pré-requisitos

1. Siga o procedimento descrito em [Antes de trabalhar na parte interna do computador](#).
2. Remova a [tampa lateral](#).
3. Remova o [conjunto montagem do disco rígido de 2,5 pol.](#)

Sobre esta tarefa

As imagens a seguir indicam a localização do suporte do disco rígido e fornecem uma representação visual do procedimento de remoção.

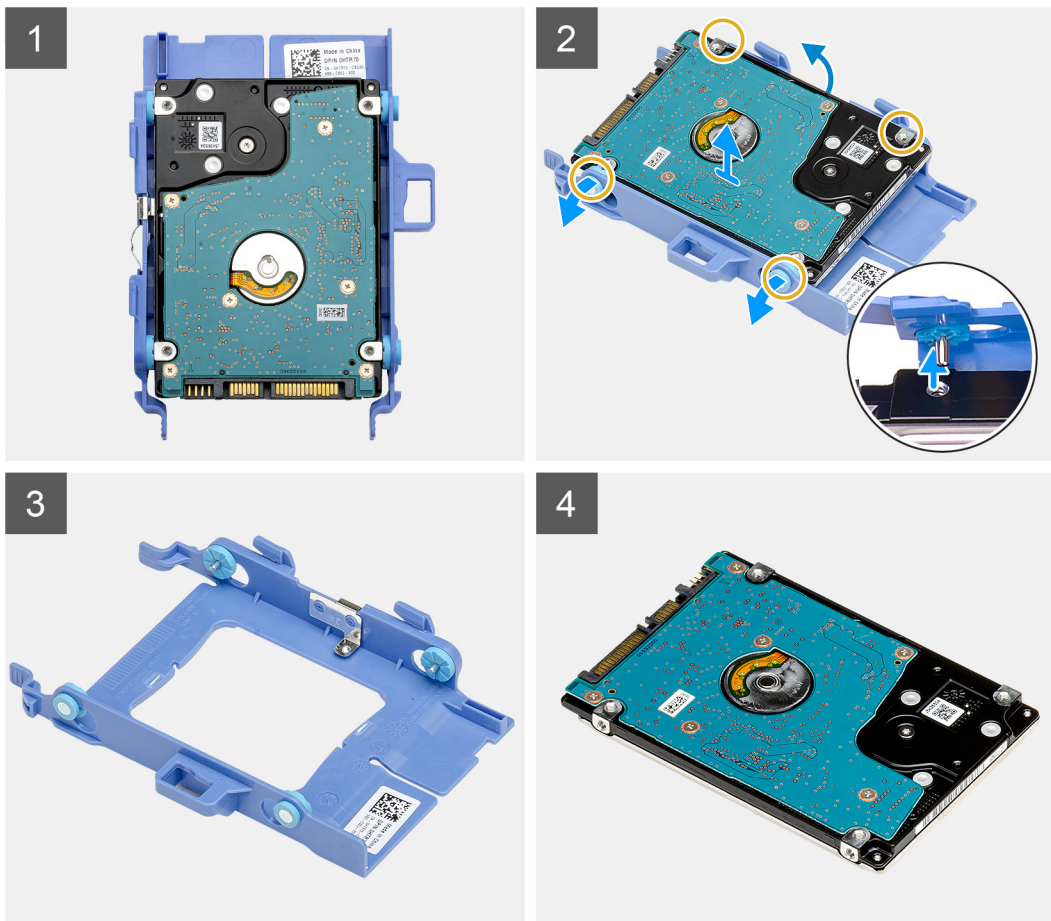

Etapas

1. Puxe um lado do suporte do disco rígido para soltar os pinos do suporte dos slots no disco rígido.
2. Levante o disco rígido do suporte.

Como instalar o suporte do disco rígido

Pré-requisitos

Se estiver substituindo um componente, remova o componente existente antes de executar o procedimento de instalação.

Sobre esta tarefa

A imagem a seguir indica a localização do suporte do disco rígido e é uma representação visual do procedimento de instalação.

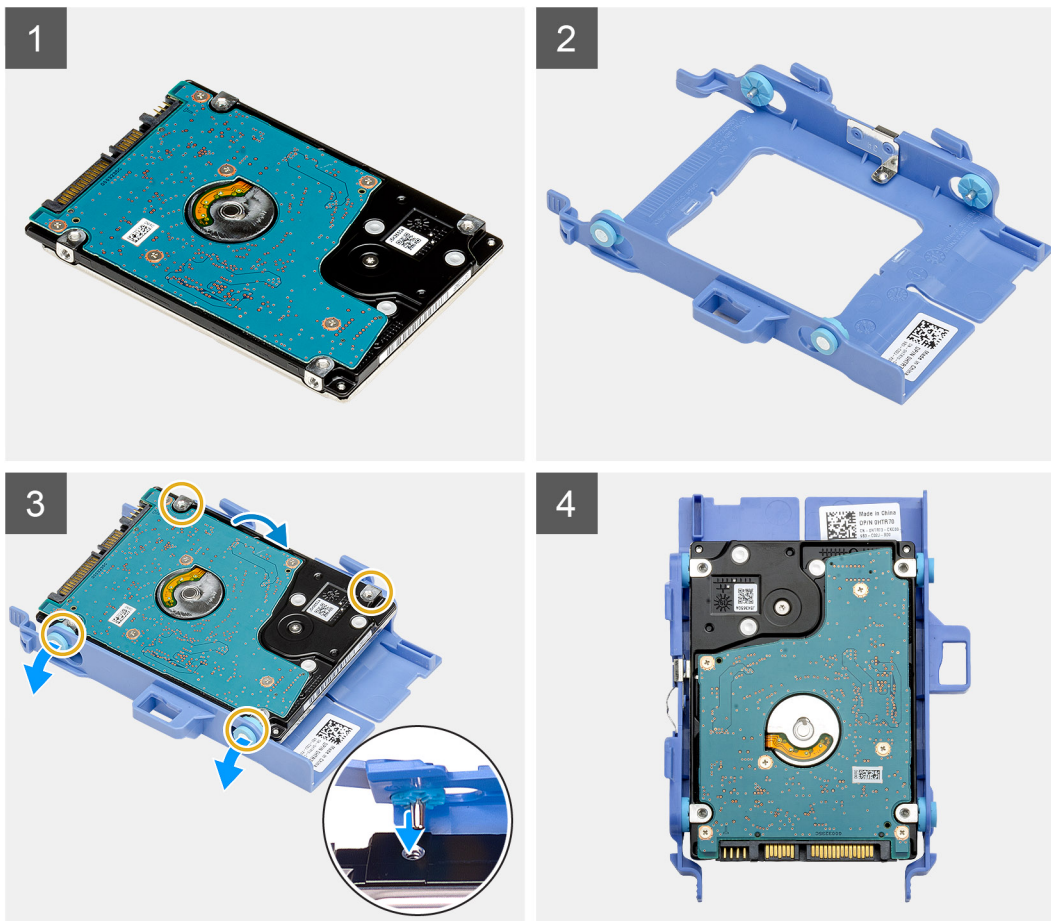

Etapas

1. Posicione o disco rígido dentro do suporte.
 2. Alinhe e insira os pinos do suporte do disco rígido com os encaixes no disco rígido.
- NOTA:** Observe a orientação do disco rígido de maneira que você possa recolocá-lo corretamente.

Próximas etapas

1. Instale o [conjunto montagem do disco rígido de 2,5 pol.](#).
2. Instale a [tampa lateral](#).
3. Siga o procedimento descrito em [Após trabalhar na parte interna do computador](#).

Como instalar o conjunto do disco rígido 2,5 pol.

Pré-requisitos

Se estiver substituindo um componente, remova o componente existente antes de executar o procedimento de instalação.

Sobre esta tarefa

A imagem a seguir indica a localização do conjunto do disco rígido e é uma representação visual do procedimento de instalação.

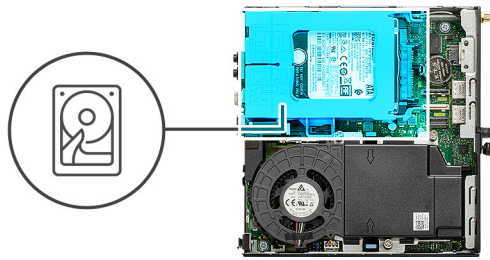

Etapas

1. Insira o conjunto do disco rígido no slot do sistema.
2. Deslize o conjunto do disco rígido em direção ao conector na placa de sistema até que as presilhas de liberação encaixem com um clique.

Próximas etapas

1. Instale a [tampa lateral](#).
2. Siga o procedimento descrito em [Após trabalhar na parte interna do computador](#).

Unidade de estado sólido

Como remover a unidade de estado sólido PCIe M.2 2230

Pré-requisitos

1. Siga o procedimento descrito em [Antes de trabalhar na parte interna do computador](#).
2. Remova a [tampa lateral](#).
3. Remova o [conjunto do disco rígido](#).

Sobre esta tarefa

As imagens a seguir indicam a localização da unidade de estado sólido e fornecem uma representação visual do procedimento de remoção.



1x
M2x3.5

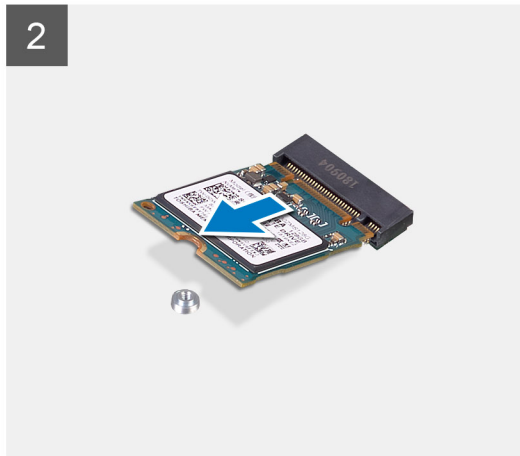
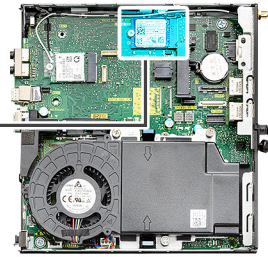

Etapas

1. Remova o parafuso (M2x3.5) que fixa a solid state drive à placa de sistema.
2. Deslize e remova a unidade de estado sólido da placa de sistema.

Como instalar a unidade de estado sólido PCIe M.2 2230

Pré-requisitos

Se estiver substituindo um componente, remova o componente existente antes de executar o procedimento de instalação.

Sobre esta tarefa

A imagem a seguir indica a localização da unidade de estado sólido e fornece uma representação visual do procedimento de instalação.



1x
M2x3.5

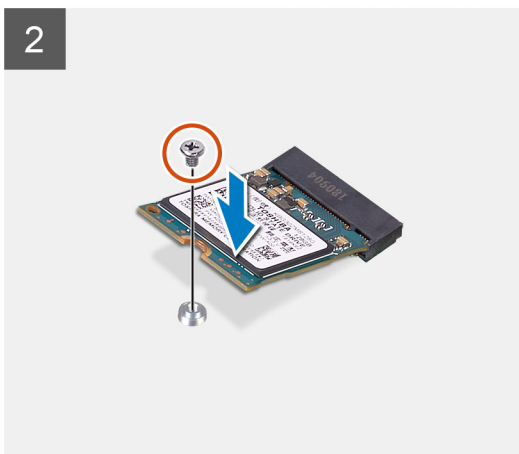
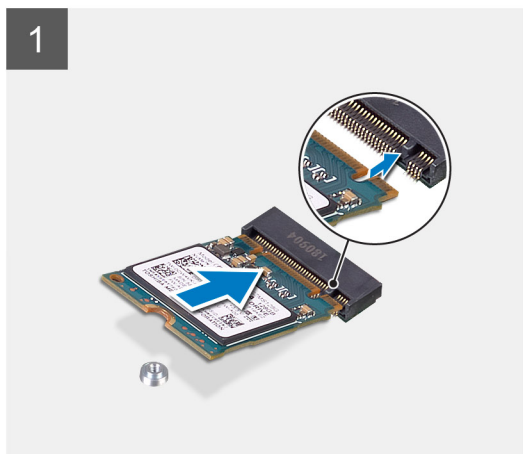
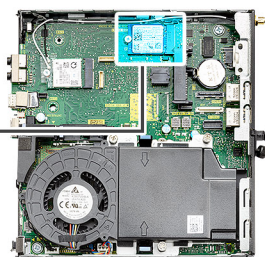

Etapas

1. Alinhe o entalhe na unidade de estado sólido com a guia no conector da unidade de estado sólido na placa de sistema.
2. Insira a unidade de estado sólido em um ângulo de 45 graus no respectivo conector.
3. Recoloque o parafuso (M2x3.5) que prende a unidade de estado sólido PCIe M.2 2230 à placa de sistema.

Próximas etapas

1. Instale o [conjunto do disco rígido](#).
2. Instale a [tampa lateral](#).
3. Siga o procedimento descrito em [Após trabalhar na parte interna do computador](#).

Como remover a unidade de estado sólido PCIe M.2 2280

Pré-requisitos

1. Siga o procedimento descrito em [Antes de trabalhar na parte interna do computador](#).
2. Remova a [tampa lateral](#).
3. Remova o [conjunto do disco rígido](#).

Sobre esta tarefa

As imagens a seguir indicam a localização da unidade de estado sólido e fornecem uma representação visual do procedimento de remoção.



1x
M2x3.5

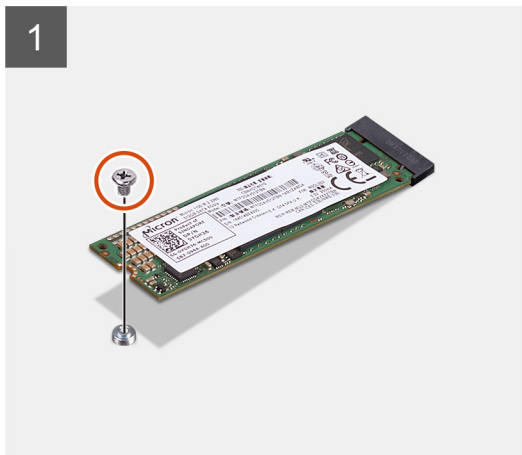
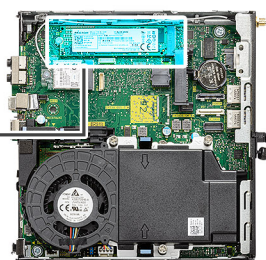

Etapas

1. Remova o parafuso (M2x3.5) que fixa a solid state drive à placa de sistema.
2. Deslize e remova a unidade de estado sólido da placa de sistema.

Como instalar a unidade de estado sólido PCIe M.2 2280

Pré-requisitos

Se estiver substituindo um componente, remova o componente existente antes de executar o procedimento de instalação.

Sobre esta tarefa

A imagem a seguir indica a localização da unidade de estado sólido e fornece uma representação visual do procedimento de instalação.



1x
M2x3.5

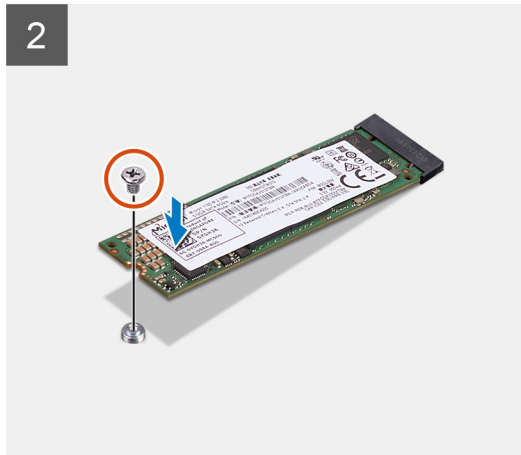
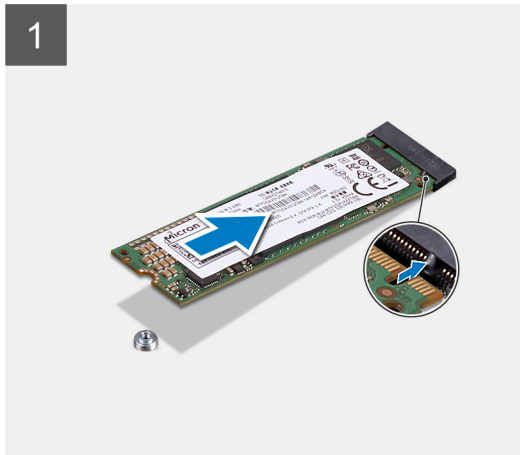
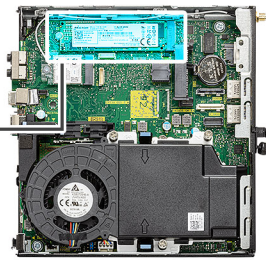

Etapas

1. Alinhe o entalhe na unidade de estado sólido com a guia no conector da unidade de estado sólido na placa de sistema.
2. Insira a unidade de estado sólido em um ângulo de 45 graus no respectivo conector.
3. Recoloque o parafuso (M2x3.5) que prende a unidade de estado sólido M.2 2280 PCIe à placa de sistema.

Próximas etapas

1. Instale o [conjunto do disco rígido](#).
2. Instale a [tampa lateral](#).
3. Siga o procedimento descrito em [Após trabalhar na parte interna do computador](#).

placa WLAN

Como remover a placa WLAN

Pré-requisitos

1. Siga o procedimento descrito em [Antes de trabalhar na parte interna do computador](#).
2. Remova a [tampa lateral](#).
3. Remova o [conjunto do disco rígido](#).

Sobre esta tarefa

As imagens a seguir indicam a localização da placa de rede sem fio e fornecem uma representação visual do procedimento de remoção.



1x
M2x3.5

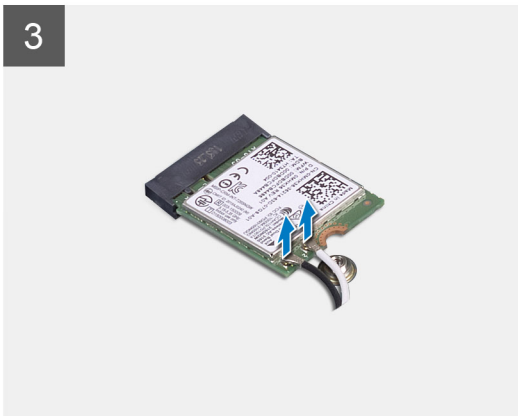
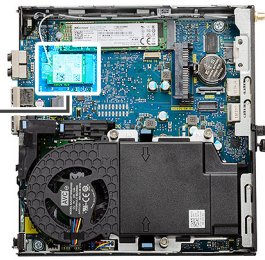

Etapas

1. Remova o parafuso (M2x3.5) que prende o suporte da placa WLAN à placa de sistema.
2. Deslize e levante o suporte da placa WLAN, removendo-o da placa WLAN.
3. Desconecte os cabos da antena da placa WLAN.
4. Deslize e remova a placa WLAN do conector na placa de sistema.

Como instalar a placa WLAN

Pré-requisitos

Se estiver substituindo um componente, remova o componente existente antes de executar o procedimento de instalação.

Sobre esta tarefa

A imagem a seguir indica a localização da placa wireless e fornece uma representação visual do procedimento de instalação.



1x
M2x3.5

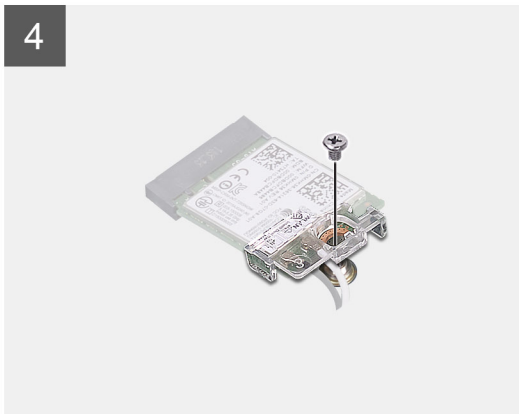
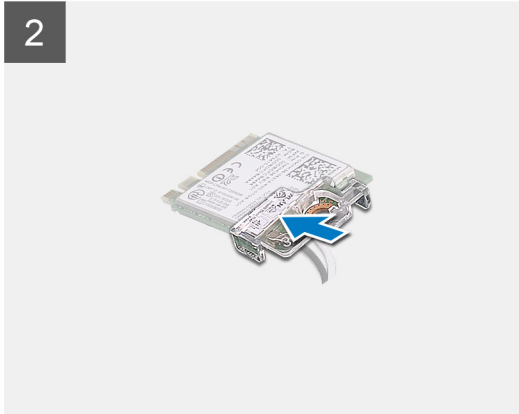
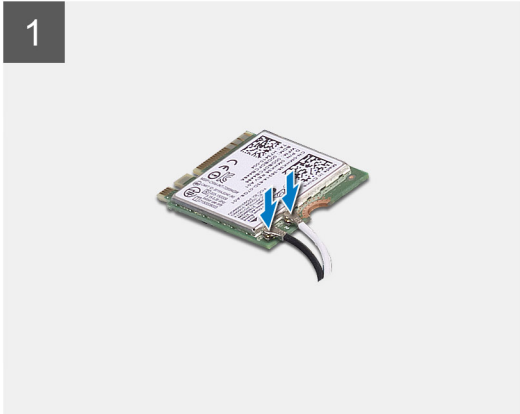
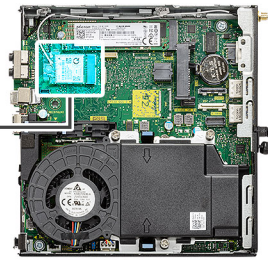

Etapas

1. Conecte os cabos da antena à placa WLAN.
A tabela a seguir mostra o esquema de cores de cabo de antena da placa WLAN do computador.

Tabela 2. Esquema de cores do cabo da antena

Conectores na placa de rede sem fio	Cor do cabo da antena
Principal (triângulo branco)	Branco
Auxiliar (triângulo preto)	Preto

2. Coloque o suporte da placa WLAN para prender os cabos de antena.
3. Alinhe o entalhe da placa WLAN com a aba no slot da placa WLAN. Insira a placa WLAN no conector na placa de sistema.
4. Recoloque o parafuso (M2x3.5) para prender o suporte da placa WLAN na placa WLAN.

Próximas etapas

1. Instale o [conjunto do disco rígido](#).
2. Instale a [tampa lateral](#).
3. Siga o procedimento descrito em [Após trabalhar na parte interna do computador](#).

Conjunto do ventilador

Como remover o conjunto do ventilador

Pré-requisitos

1. Siga o procedimento descrito em [Antes de trabalhar na parte interna do computador](#).
2. Remova a [tampa lateral](#).

Sobre esta tarefa

As imagens a seguir indicam a localização do conjunto do ventilador e fornecem uma representação visual do procedimento de remoção.

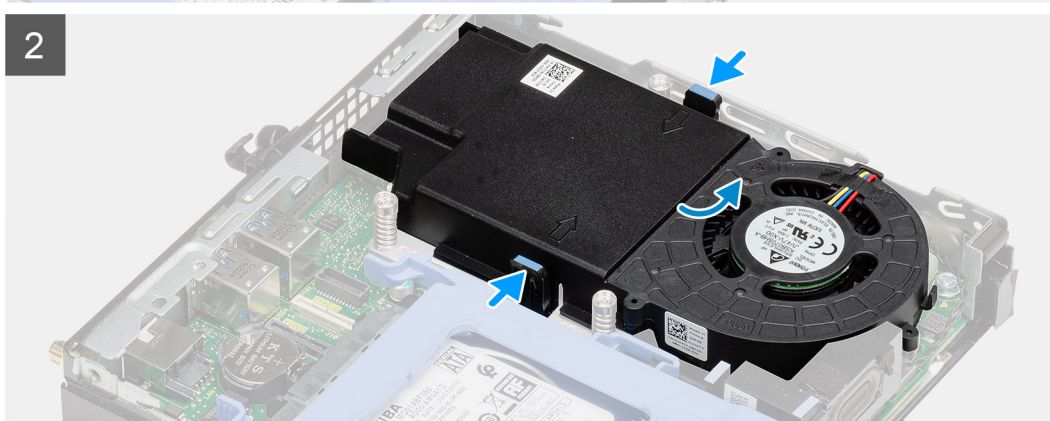
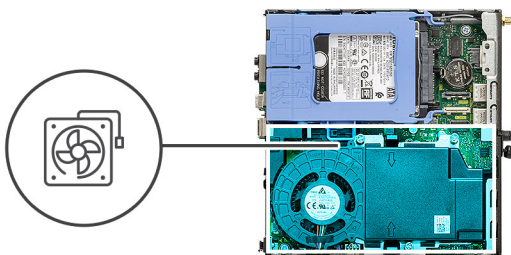

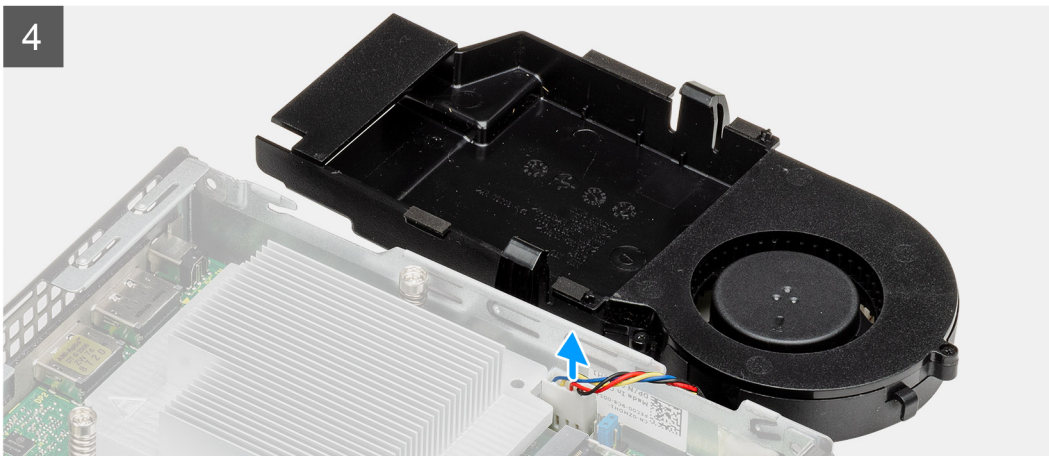

Etapas

1. Desconecte o cabo do alto-falante das guias de roteamento no ventilador.
2. Pressione as guias azuis em ambos os lados do ventilador e deslize para levantá-lo e liberá-lo do sistema.
3. Vire o conjunto do ventilador ao contrário.
4. Desconecte o cabo do ventilador do conector na placa do sistema. Levante o conjunto do ventilador do sistema.

Como instalar o conjunto do ventilador

Pré-requisitos

Se estiver substituindo um componente, remova o componente existente antes de executar o procedimento de instalação.

Sobre esta tarefa

As imagens a seguir indicam a localização do conjunto do ventilador e fornecem uma representação visual do procedimento de remoção.

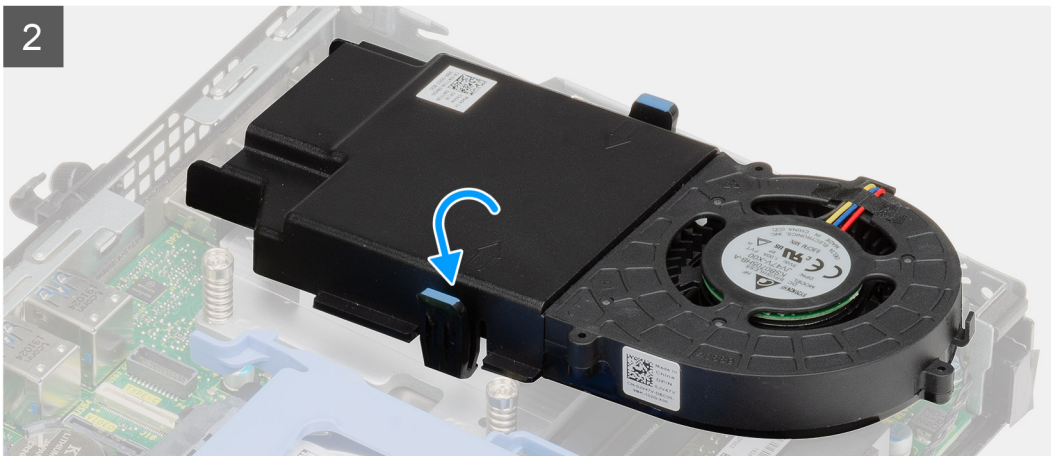
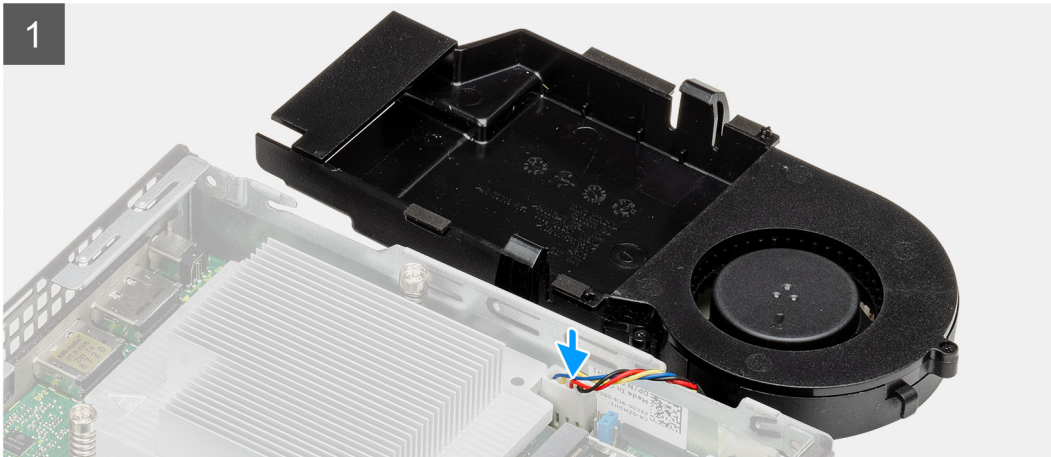

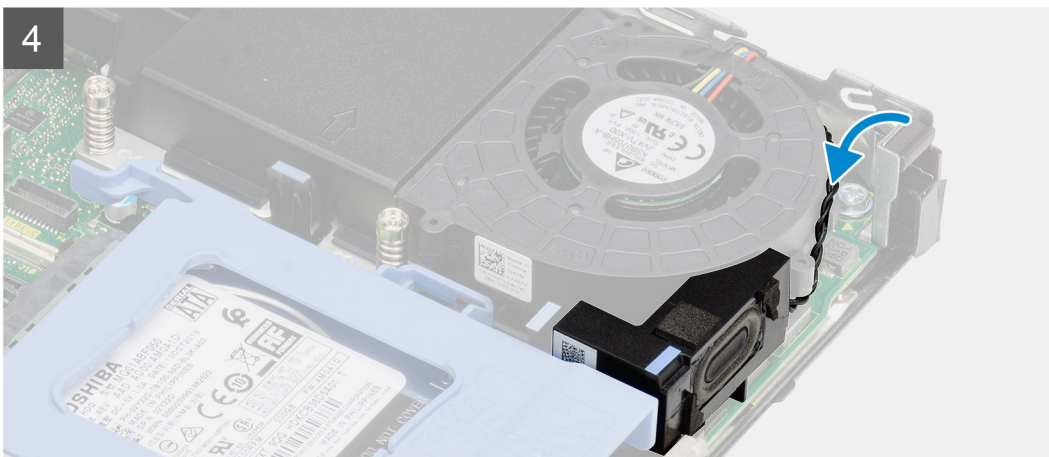
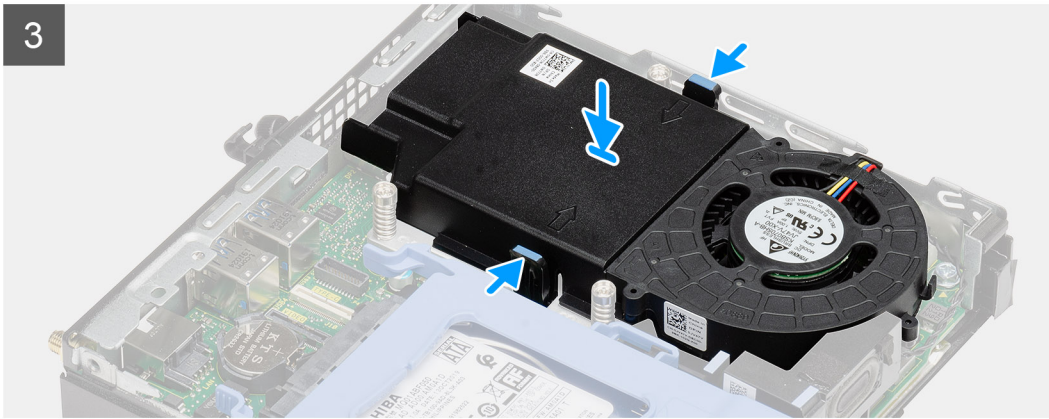
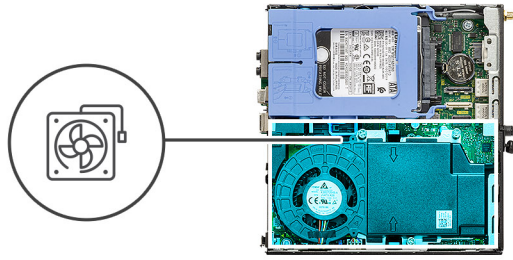

Etapas

1. Conecte o cabo do ventilador ao respectivo conector na placa de sistema.
2. Vire o conjunto do ventilador ao contrário.
3. Pressione a presilha de liberação no conjunto do ventilador e coloque-a no sistema até encaixá-la com um clique.
4. Passe o cabo do alto-falante pelas guias de roteamento no conjunto do ventilador.

Próximas etapas

1. Instale a [tampa lateral](#).
2. Siga o procedimento descrito em [Após trabalhar na parte interna do computador](#).

Dissipador de calor

Como remover o dissipador de calor

Pré-requisitos

1. Siga o procedimento descrito em [Antes de trabalhar na parte interna do computador](#).

2. Remova a [tampa lateral](#).
3. Remova o [conjunto do ventilador](#).

Sobre esta tarefa

As imagens a seguir indicam a localização do dissipador de calor e fornecem uma representação visual do procedimento de remoção.

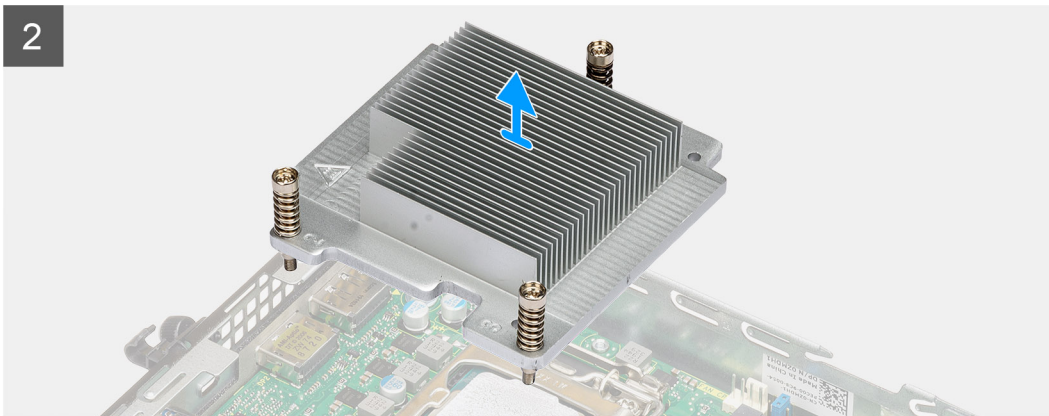
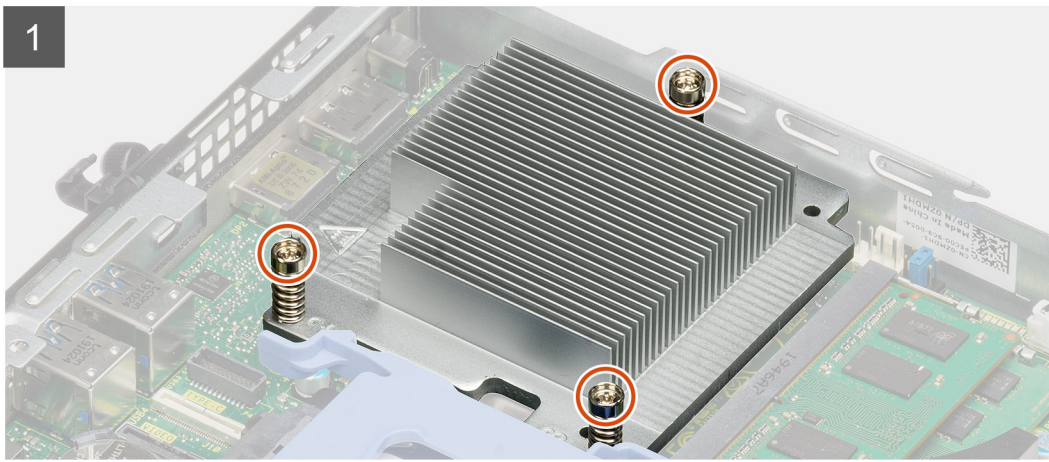
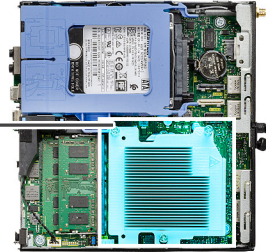

Etapas

1. Solte os quatro parafusos prisioneiros que prendem o dissipador de calor ao sistema.
 **NOTA:** Afrouxe o parafuso em ordem sequencial (1, 2 e 3) conforme mostrado no dissipador de calor.
2. Levante o dissipador de calor da placa de sistema.

Como instalar o dissipador de calor

Pré-requisitos

Se estiver substituindo um componente, remova o componente existente antes de executar o procedimento de instalação.

Sobre esta tarefa

A imagem a seguir indica a localização do dissipador de calor e fornece uma representação visual do procedimento de instalação.

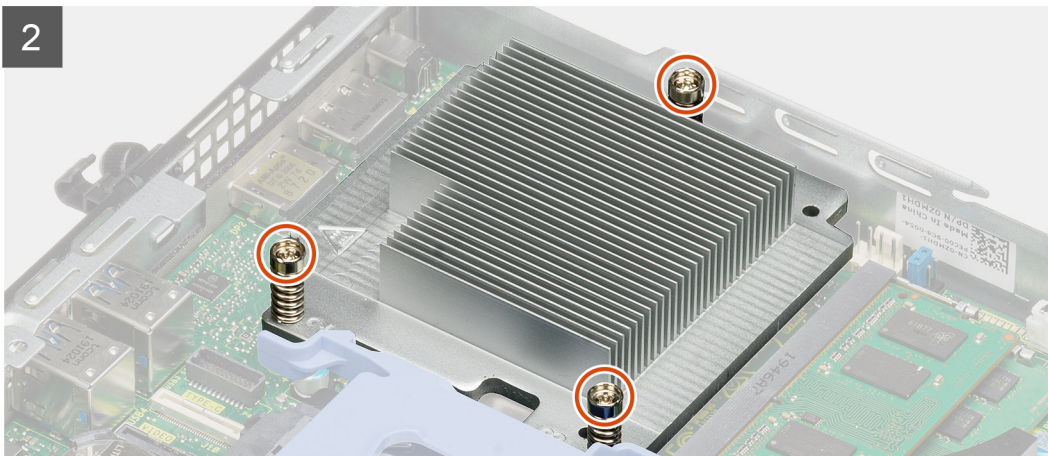
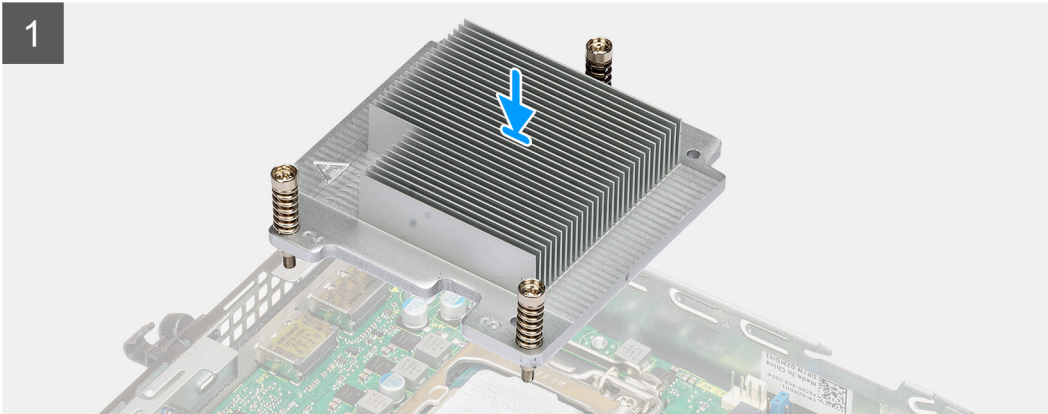
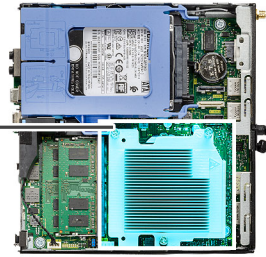

Etapas

1. Alinhe os parafusos do dissipador de calor com os suportes da placa de sistema e coloque o dissipador de calor no processador.
2. Aperte os parafusos prisioneiros que fixam o dissipador de calor à placa de sistema.

i **NOTA:** Aperte os parafusos em uma ordem sequencial (1,2,3), como mostrado na etiqueta do dissipador de calor.

Próximas etapas

1. Instale o [conjunto do ventilador](#).
2. Instale a [tampa lateral](#).
3. Siga o procedimento descrito em [Após trabalhar na parte interna do computador](#).

Bateria de célula tipo moeda

Como remover a bateria de célula tipo moeda

Pré-requisitos

1. Siga o procedimento descrito em [Antes de trabalhar na parte interna do computador](#).
2. Remova a [tampa lateral](#).

NOTA: Ao remover a bateria de célula tipo moeda, as configurações dos programas de configuração do BIOS são restauradas para o padrão. É recomendável que você anote as configurações dos programas de configuração do BIOS antes de remover a bateria de célula tipo moeda.

Sobre esta tarefa

As imagens a seguir indicam a localização da bateria de célula tipo moeda e fornecem uma representação visual do procedimento de remoção.

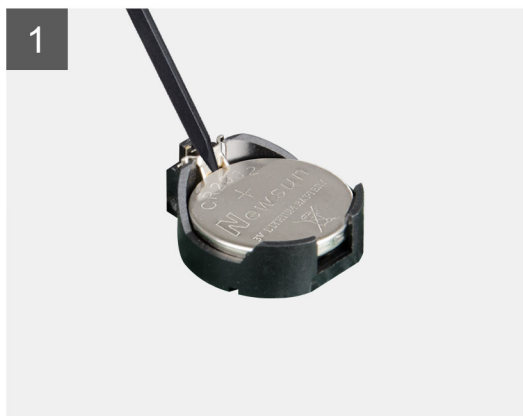
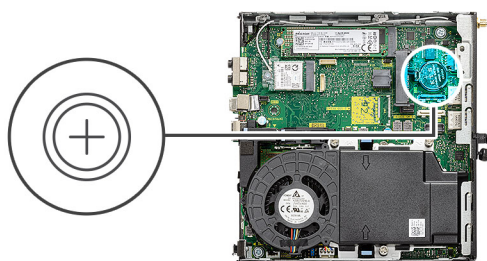

Etapas

1. Usando um estilete plástico, force delicadamente a bateria de célula tipo moeda para fora do soquete na placa de sistema.
2. Remova a bateria de célula tipo moeda do sistema.

Como instalar a bateria de célula tipo moeda

Pré-requisitos

Se estiver substituindo um componente, remova o componente existente antes de executar o procedimento de instalação.

Sobre esta tarefa

A imagem a seguir indica a localização da bateria de célula tipo moeda e fornece uma representação visual do procedimento de instalação.

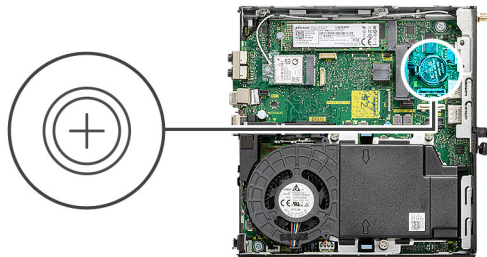

Etapas

1. Insira a bateria com o lado "+" virado para cima e deslize-a por baixo das presilhas de fixação no lado positivo do conector.
2. Pressione a bateria no conector até encaixá-la no lugar.

Próximas etapas

1. Instale a [tampa lateral](#).
2. Siga o procedimento descrito em [Após trabalhar na parte interna do computador](#).

Módulos de memória

Como remover os módulos de memória

Pré-requisitos

1. Siga o procedimento descrito em [Antes de trabalhar na parte interna do computador](#).
2. Remova a [tampa lateral](#).
3. Remova o [conjunto do ventilador](#).

Sobre esta tarefa

As imagens a seguir indicam a localização dos módulos de memória e fornecem uma representação visual do procedimento de remoção.

⚠ CUIDADO: Para evitar danos no módulo de memória, segure-o pelas bordas. Não toque nos componentes do módulo de memória.

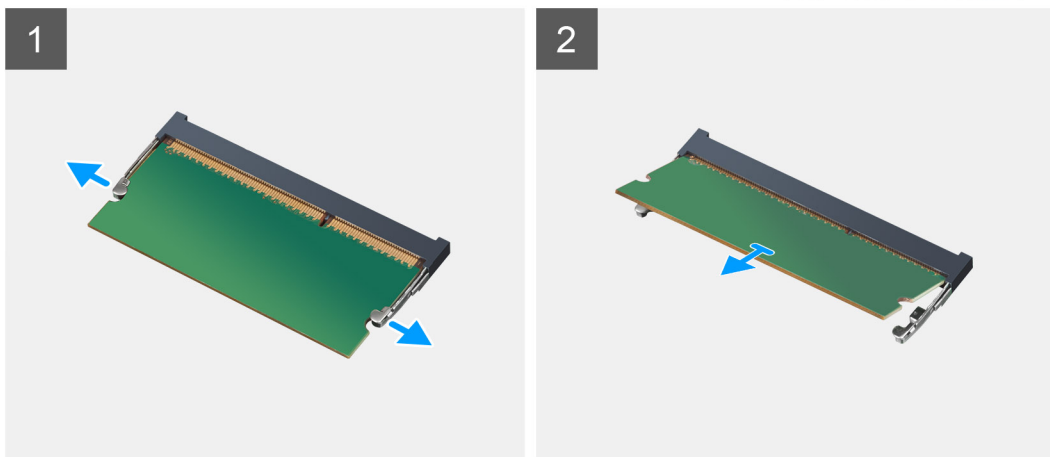
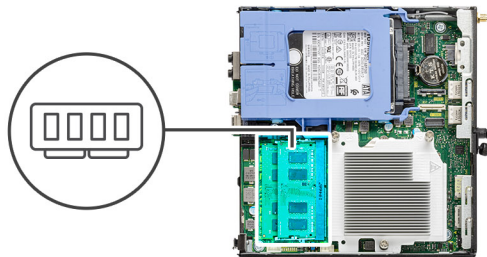

Etapas

1. Puxe os cliques de fixação do módulo de memória até que o módulo de memória se solte.
2. Deslize e remova o módulo de memória do slot módulo-memória.

Como instalar os módulos de memória

Pré-requisitos

Se estiver substituindo um componente, remova o componente existente antes de executar o procedimento de instalação.

Sobre esta tarefa

A imagem a seguir indica a localização dos módulos de memória e fornece uma representação visual do procedimento de instalação.

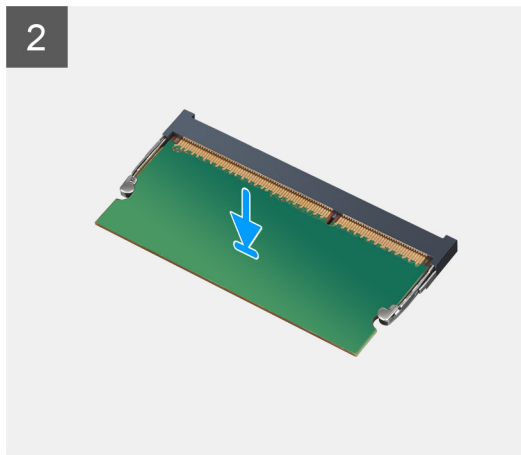
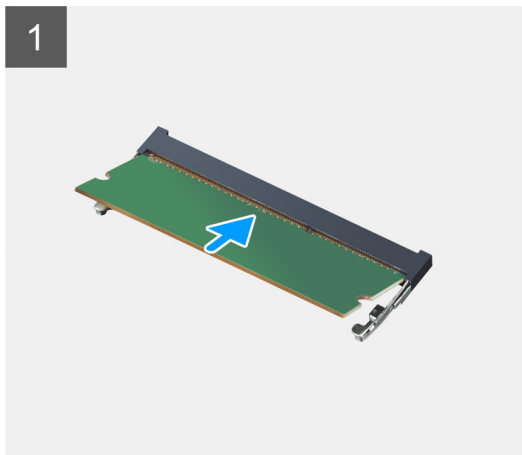
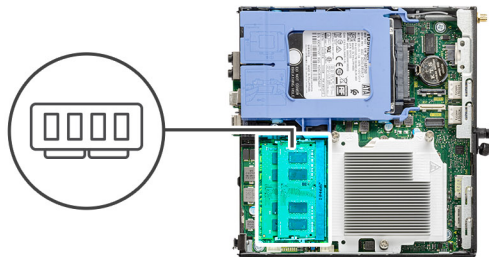

Etapas

1. Alinhe o entalhe do módulo de memória com a aba do slot módulo-memória.
2. Deslize em ângulo o módulo de memória com firmeza no conector e pressione-o até ouvir um clique de encaixe.

NOTA: Se não ouvir o clique, remova o módulo de memória e reinstale-o.

Próximas etapas

1. Instale o [conjunto do ventilador](#).
2. Instale a [tampa lateral](#).
3. Siga o procedimento descrito em [Após trabalhar na parte interna do computador](#).

Alto-falante

Como remover o alto-falante

Pré-requisitos

1. Siga o procedimento descrito em [Antes de trabalhar na parte interna do computador](#).
2. Remova a [tampa lateral](#).
3. Remova o [conjunto do ventilador](#).

Sobre esta tarefa

As imagens a seguir indicam a localização do alto-falante e fornecem uma representação visual do procedimento de remoção.

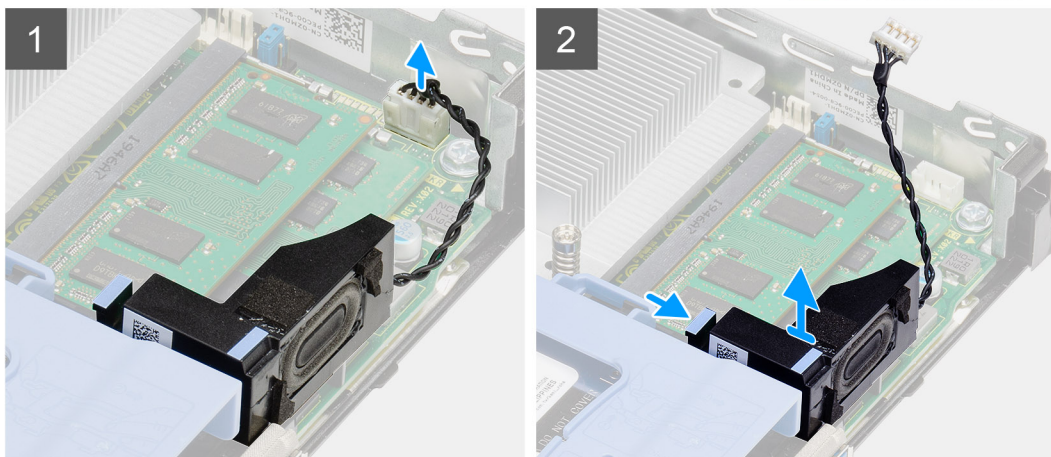
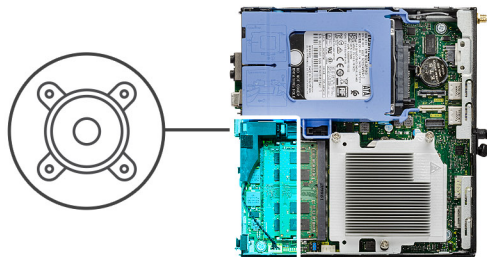

Etapas

1. Desconecte o cabo do alto-falante da placa de sistema.
2. Pressione a presilha de liberação e levante o alto-falante juntamente com o cabo da placa de sistema.

Como instalar o alto-falante

Pré-requisitos

Se estiver substituindo um componente, remova o componente existente antes de executar o procedimento de instalação.

Sobre esta tarefa

A imagem a seguir indica a localização do alto-falante e fornece uma representação visual do procedimento de instalação.

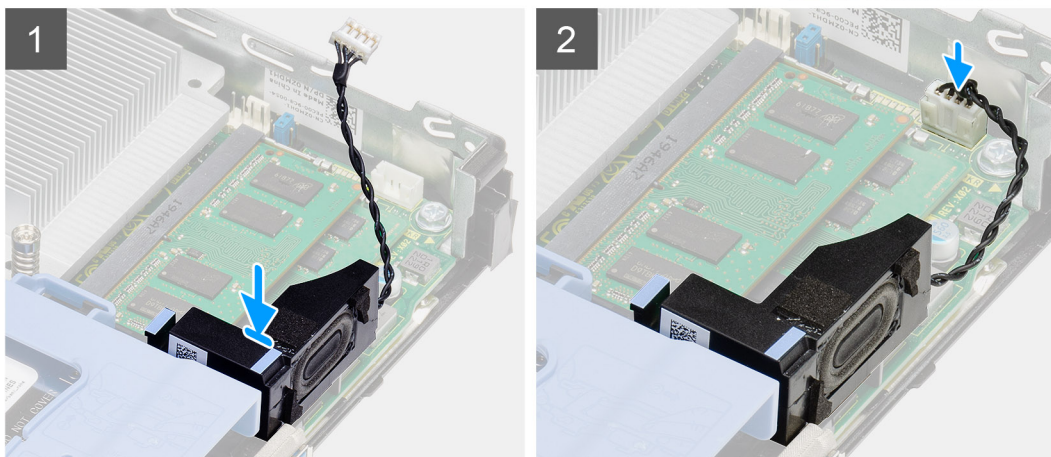
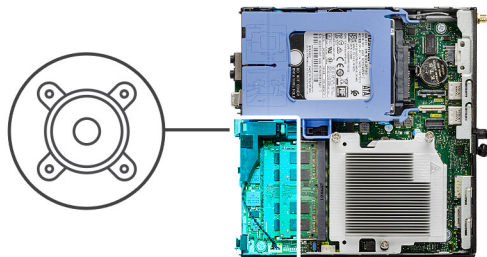

Etapas

1. Alinhe e insira o alto-falante no slot e pressione-o até que a presilha de liberação faça um clique.
2. Conecte o cabo do alto-falante à placa de sistema.

Próximas etapas

1. Instale o [conjunto do ventilador](#).
2. Instale a [tampa lateral](#).
3. Siga o procedimento descrito em [Após trabalhar na parte interna do computador](#).

Módulos de E/S opcionais (Type-C/HDMI/VGA/DP/serial)

Como remover módulos de E/S opcionais (Tipo C/ HDMI/VGA/DP/serial)

Pré-requisitos

1. Siga o procedimento descrito em [Antes de trabalhar na parte interna do computador](#).
2. Remova a [tampa lateral](#).

Sobre esta tarefa

As imagens a seguir indicam a localização módulos de E/S opcionais e fornecem uma representação visual do procedimento de remoção.

Etapas

1. Remova os dois parafusos (M3X3) que fixam o módulo E/S opcional ao chassi do computador.
2. Desconecte o cabo do módulo de E/S do conector na placa de sistema.
3. Remova o módulo de E/S do computador.

Como instalar módulos de E/S opcionais (Tipo C/ HDMI/VGA/DP/ serial)

Pré-requisitos

Se estiver substituindo um componente, remova o componente existente antes de executar o procedimento de instalação.

Sobre esta tarefa

As imagens a seguir indicam a localização da placa de sistema e fornecem uma representação visual do procedimento de instalação.

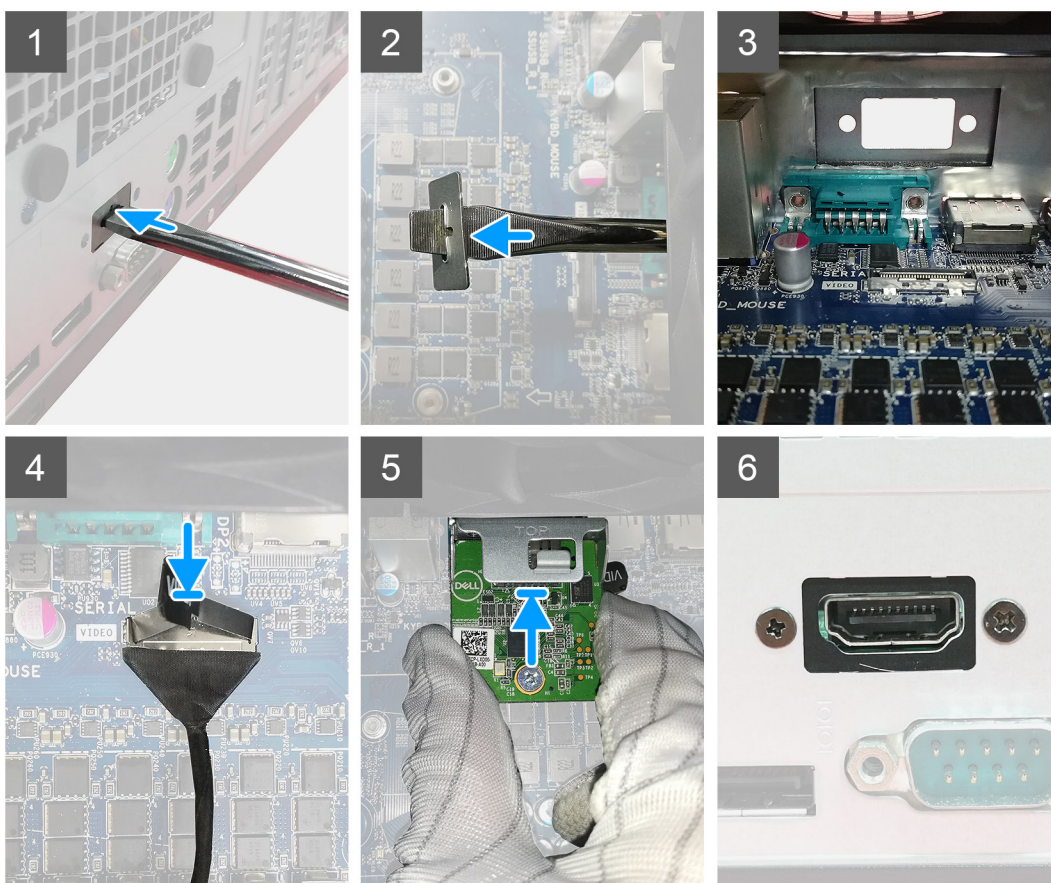

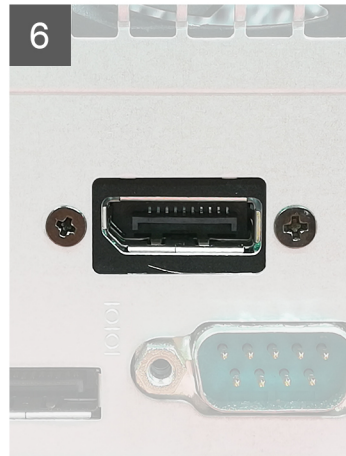
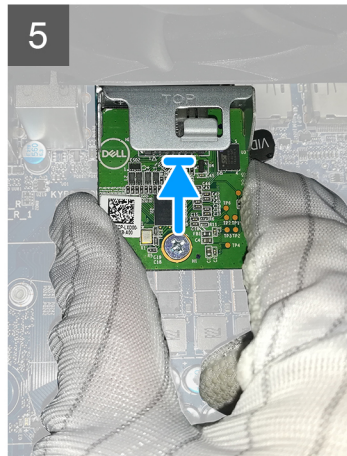
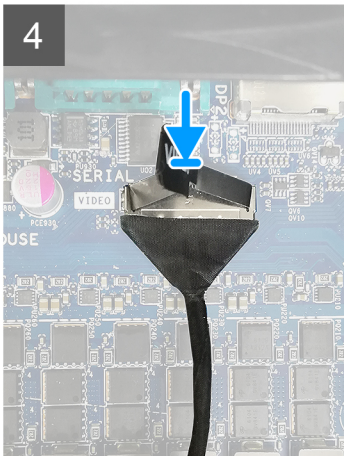

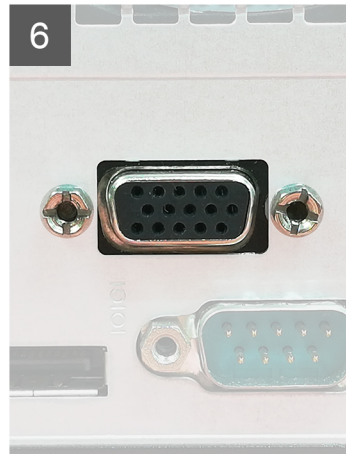
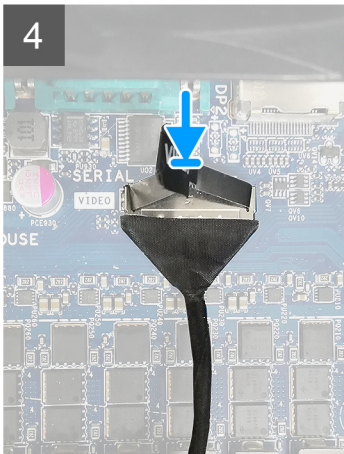
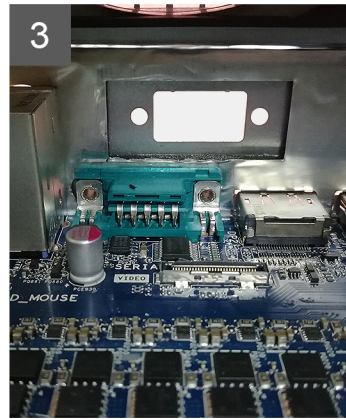
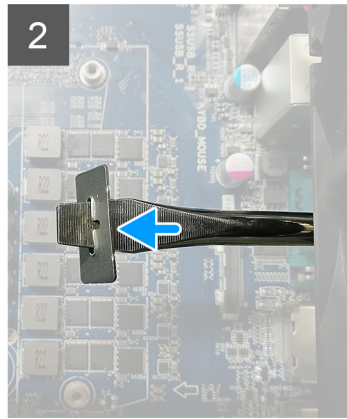
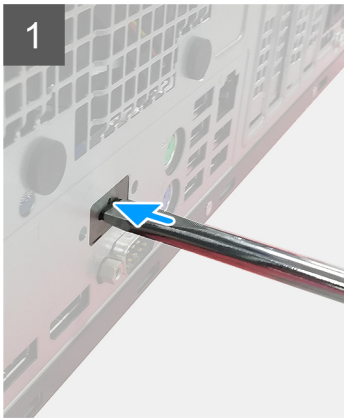

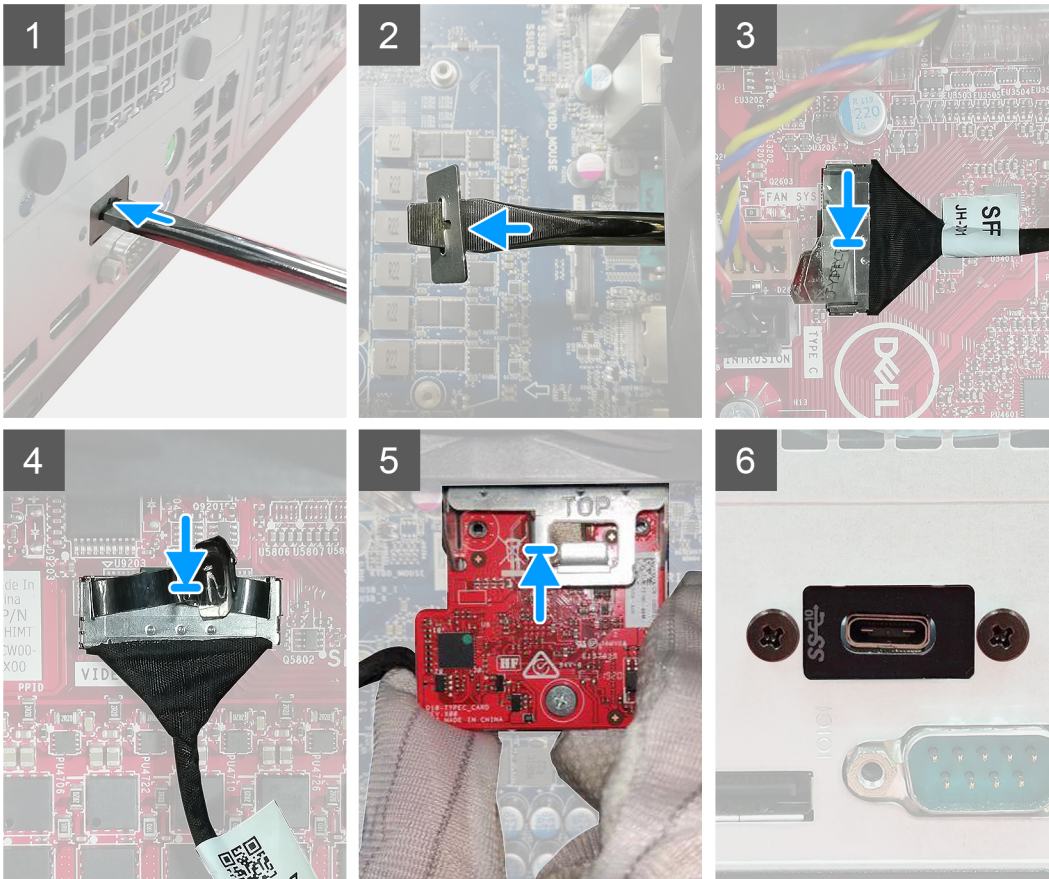

Etapas

1. Para remover o suporte de metal fictício, insira uma chave de fenda de cabeça plana no orifício do suporte. Empurre o suporte para liberá-lo e, em seguida, levante o suporte para fora do sistema.
2. Insira o módulo de E/S opcional (Tipo C/ HDMI/VGA/DP/serial) em seu slot pela parte interna do computador.
3. Conecte o cabo de E/S ao conector na placa de sistema.
4. Recoloque os dois parafusos (M3X3) para fixar o módulo E/S opcional ao sistema.

Próximas etapas

1. Instale a [tampa lateral](#).
2. Siga o procedimento descrito em [Após trabalhar na parte interna do computador](#).

Processador

Como remover o processador

Pré-requisitos

1. Siga o procedimento descrito em [Antes de trabalhar na parte interna do computador](#).

2. Remova a [tampa lateral](#).
3. Remova o [conjunto do ventilador](#).
4. Remova o [dissipador de calor](#).

Sobre esta tarefa

As imagens a seguir indicam a localização do processador e fornecem uma representação visual do procedimento de remoção:

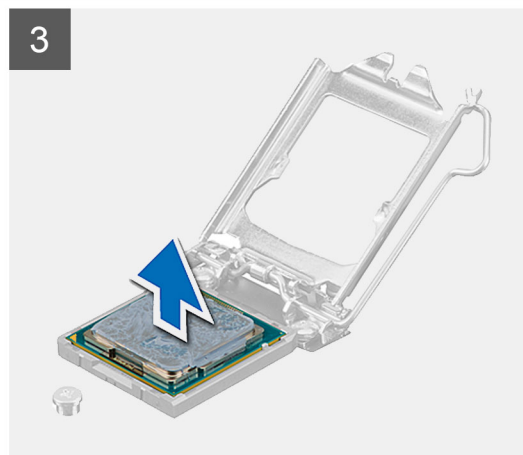
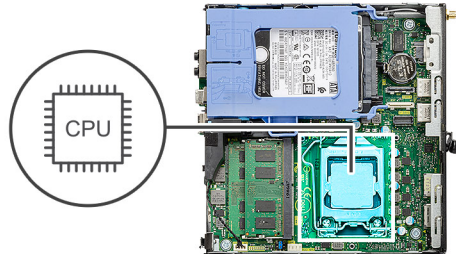

Etapas

1. Pressione para baixo e empurre a alavanca de liberação afastando-a do processador para liberá-lo da aba de fixação.
2. Levante a alavanca e levante a tampa do processador.

⚠ CUIDADO: Ao remover o processador, não deixe cair nenhum objeto sobre os pinos no interior do soquete e nem os toque.

3. Levante cuidadosamente o processador do respectivo soquete.

Como instalar o processador

Pré-requisitos

Se estiver substituindo um componente, remova o componente existente antes de executar o procedimento de instalação.

Sobre esta tarefa

A imagem a seguir indica a localização do processador e fornece uma representação visual do procedimento de instalação.

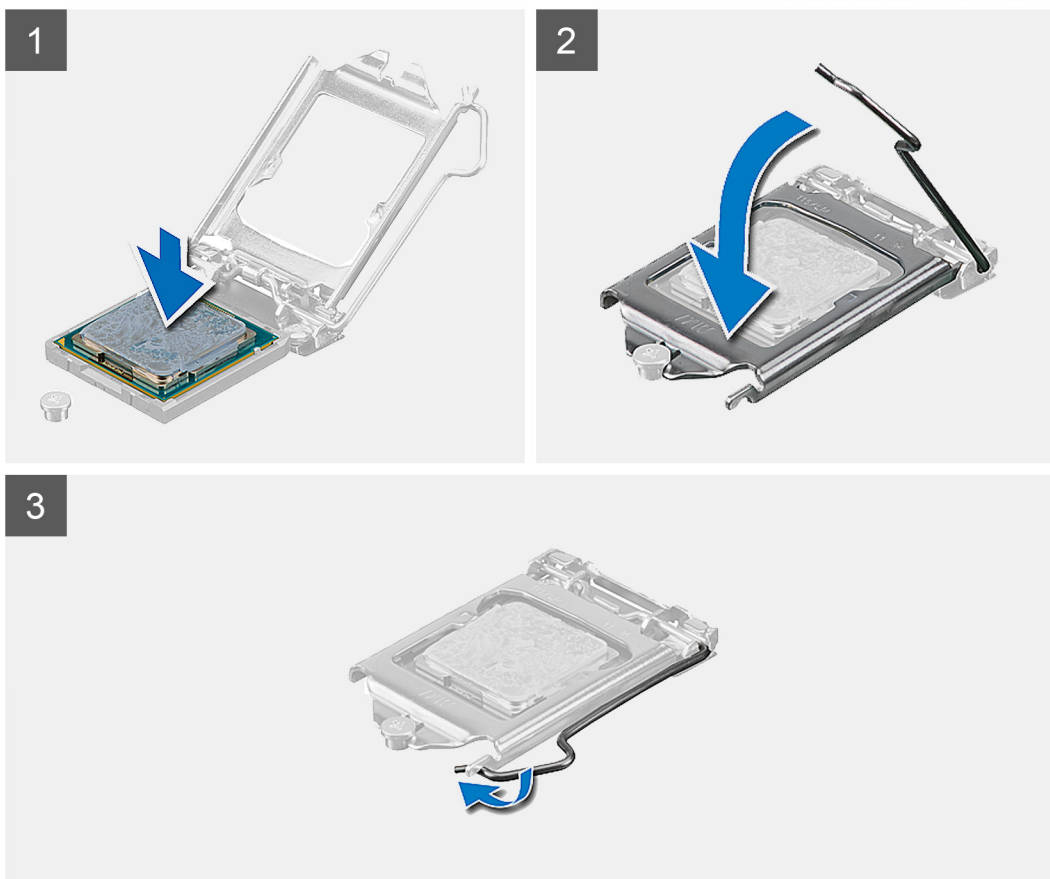
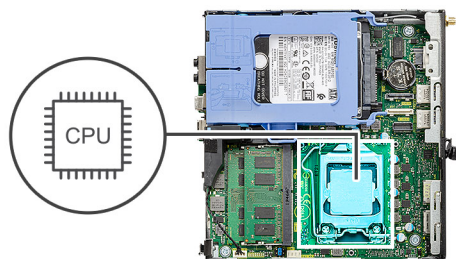

Etapas

1. Alinhe o canto do pino 1 do processador com o canto do pino 1 do soquete do processador e, em seguida, recoloca o processador em seu respectivo soquete.

i **NOTA:** O canto do pino 1 do processador tem um triângulo que se alinha ao triângulo no canto do pino 1 do soquete do processador. Quando o processador está assentado corretamente, todos os quatro cantos ficam alinhados no mesmo nível. Se um ou mais cantos do processador estiver(em) mais alto(s) que os outros, isso significa que o processador não está encaixado corretamente.

2. Quando o processador estiver totalmente encaixado no soquete, feche a tampa do processador.

3. Pressione para baixo e empurre a alavanca de liberação na aba de fixação para travá-la.

Próximas etapas

1. Instale o [dissipador de calor](#).

2. Instale o [conjunto do ventilador](#).

3. Instale a [tampa lateral](#).

4. Siga o procedimento descrito em [Após trabalhar na parte interna do computador](#).

Placa de sistema

Como remover a placa de sistema

Pré-requisitos

1. Siga o procedimento descrito em [Antes de trabalhar na parte interna do computador](#).
2. Remova a [tampa lateral](#).
3. Remova o [conjunto do disco rígido](#).
4. Remova a [unidade de estado sólido](#).
5. Remova a [placa WLAN](#).
6. Remova o [conjunto do ventilador](#).
7. Remova o [dissipador de calor](#).
8. Remova os [módulos de memória](#).
9. Para remover o [alto-falante](#).
10. Para remover o [módulo IO opcional](#).
11. Remova o [processador](#).

Sobre esta tarefa

As imagens a seguir indicam a localização da placa de sistema e fornecem uma representação visual do procedimento de remoção.



4x
6-32



2x
M3x4

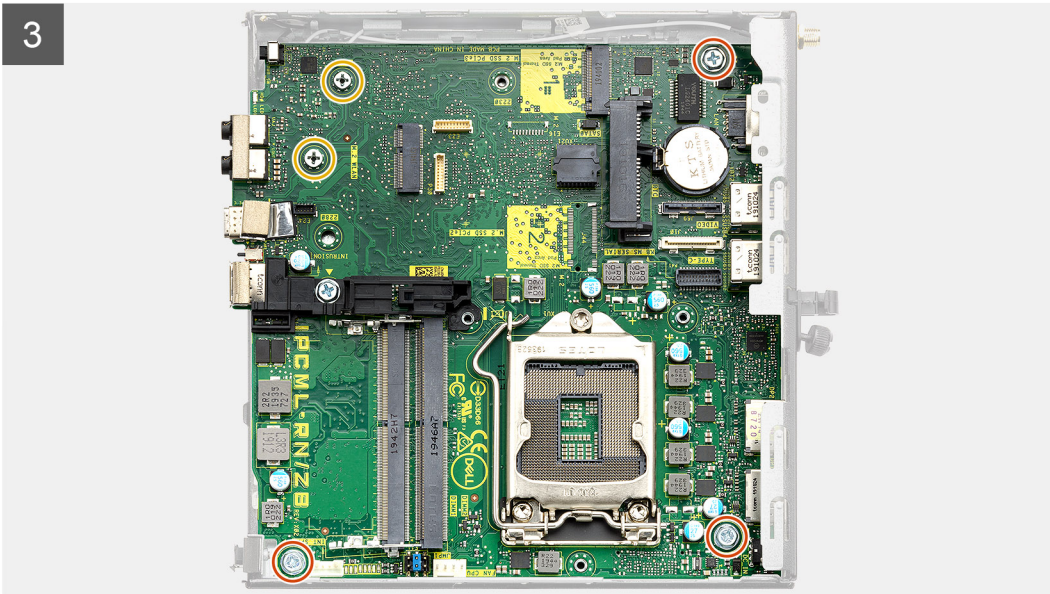
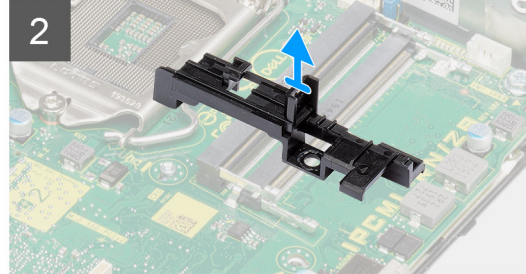
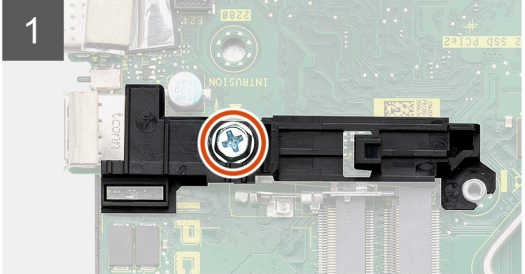
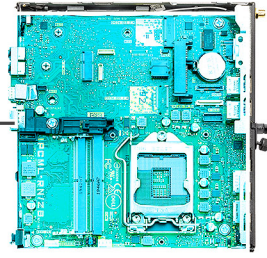

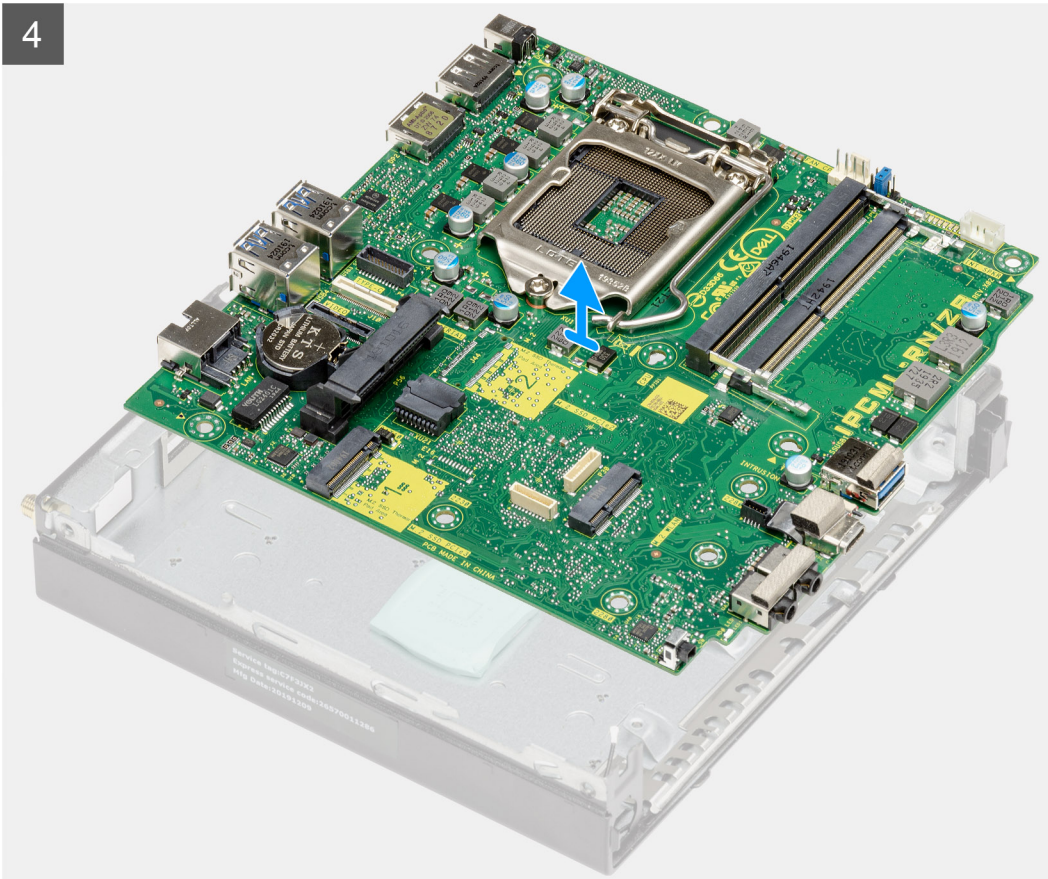

Etapas

1. Remova o parafuso (6-32) que fixa o suporte de caddy do disco rígido na placa de sistema.
2. Levante e remova o suporte de caddy do disco rígido da placa de sistema.
3. Remova dois parafusos (M3x4) e três parafusos (6-32) que fixam a placa de sistema no chassi.
4. Remova a placa de sistema do chassi.

Como instalar a placa de sistema

Pré-requisitos

Se estiver substituindo um componente, remova o componente existente antes de executar o procedimento de instalação.

Sobre esta tarefa

A imagem a seguir indica a localização da placa de sistema e fornece uma representação visual do procedimento de instalação.

1





4x
6-32



2x
M3x4

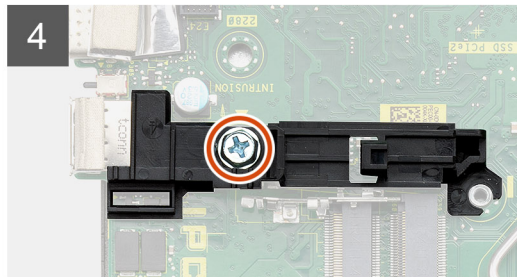
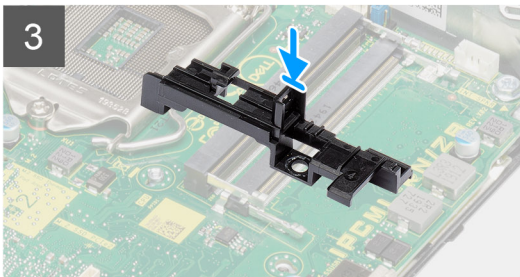
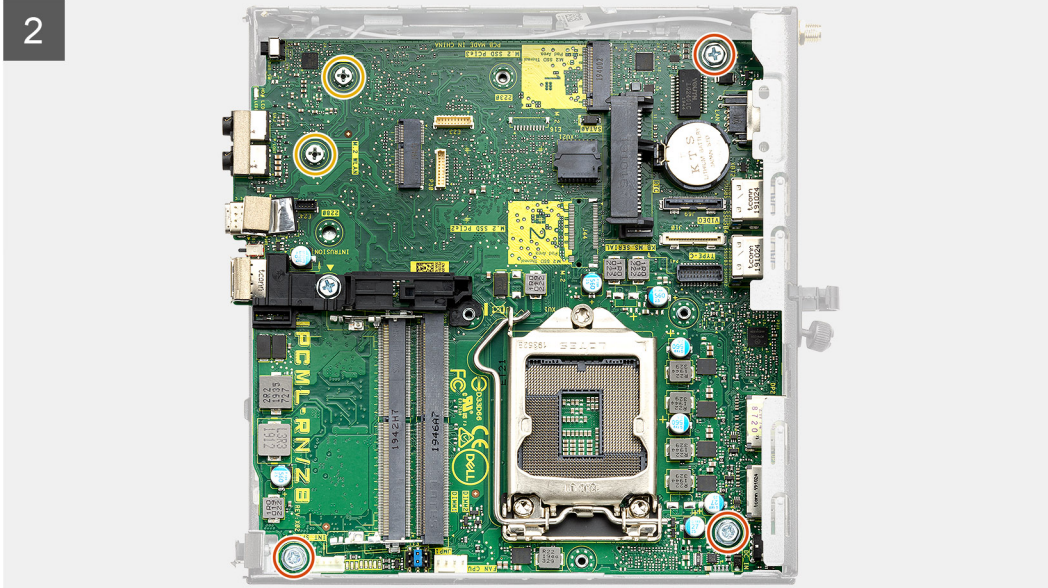
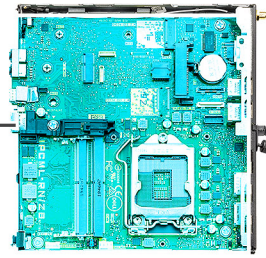

Etapas

1. Alinhe e abaixe a placa no sistema até que os conectores da parte traseira da placa de sistema se alinhem com os slots do chassi e os orifícios de parafusos da placa de sistema se alinhem com os espaçadores do sistema.
2. Recoloque os dois parafusos (M3x4) e os três parafusos (6-32) que fixam a placa de sistema no chassi.
3. Alinhe o slot no suporte de caddy do disco rígido com a placa de sistema e coloque o caddy do disco rígido na placa de sistema.
4. Recoloque o parafuso (6-32) para prender o suporte de caddy do disco rígido à placa de sistema.

Próximas etapas

1. Instale o [processador](#).
2. Como instalar o [módulo IO opcional](#)
3. Instale o [alto-falante](#)
4. Instale os [módulos de memória](#).
5. Instale o [dissipador de calor](#).
6. Instale o [conjunto do ventilador](#).
7. Instale a [placa WLAN](#).
8. Instale a [unidade de estado sólido](#).
9. Instale o [conjunto do disco rígido](#).
10. Instale a [tampa lateral](#).

11. Siga o procedimento descrito em [Após trabalhar na parte interna do computador.](#)

Software

Este capítulo apresenta em detalhes os sistemas operacionais compatíveis, além de instruções sobre como instalar os drivers.

Tópicos:

- [Como fazer o download de drivers do Windows](#)

Como fazer o download de drivers do Windows

Etapas

1. Ligue o .
2. Visite **Dell.com/support**.
3. Clique em **Suporte ao Produto**, digite a etiqueta de serviço do e clique em **Enviar**.

 **NOTA:** Se você não tiver a etiqueta de serviço, use o recurso de detecção automática ou procure manualmente em seu modelo de .

4. Clique em **Drivers and Downloads (Drivers e Downloads)**.
5. Selecione o sistema operacional instalado no .
6. Role para baixo na página e selecione o driver a ser instalado.
7. Clique em **Fazer download do arquivo** para fazer download do driver para o .
8. Depois que o download estiver concluído, navegue até a pasta onde salvou o arquivo do driver.
9. Clique duas vezes no ícone do arquivo do driver e siga as instruções na tela.

Configuração do sistema

⚠ CUIDADO: A menos que você seja um usuário experiente, não altere as configurações no programa de configuração do BIOS. Certas alterações podem fazer com que o computador funcione de modo incorreto.

i NOTA: Antes de alterar o programa de configuração do BIOS, recomenda-se que você anote as informações da tela do programa de configuração do BIOS para referência futura.

Use o programa de configuração do BIOS para os seguintes fins:

- Obter informações sobre o hardware instalado em seu computador, como a quantidade de memória RAM e o tamanho da unidade de disco rígido.
- Alterar as informações de configuração do sistema.
- Definir ou alterar uma opção selecionável pelo usuário, como a senha do usuário, tipo da unidade de disco rígido instalada e habilitar ou desabilitar os dispositivos de base.

Tópicos:

- [Menu de inicialização](#)
- [Teclas de navegação](#)
- [Boot Sequence](#)
- [Opções de configuração do sistema](#)
- [Como atualizar o BIOS no Windows](#)
- [Senhas do sistema e de configuração](#)

Menu de inicialização

Pressione <F12> quando o logotipo Dell for exibido para iniciar um menu de inicialização a ser executado uma única vez com uma lista de dispositivos de inicialização válidos para o sistema. As opções de diagnóstico e de configuração do BIOS também estão incluídas neste menu. Os dispositivos listados no menu de inicialização dependem dos dispositivos inicializáveis no sistema. Este menu é útil quando você estiver tentando inicializar para um dispositivo específico ou visualizar os diagnósticos do sistema. O uso do menu de inicialização não faz nenhuma alteração na ordem de inicialização armazenada no BIOS.

As opções são:

- Inicialização UEFI:
 - Gerenciador de Inicialização do Windows
- Outras opções:
 - Configuração do BIOS
 - Atualização do BIOS
 - Diagnóstico
 - Change Boot Mode Settings (Alterar configurações do modo de inicialização)

Teclas de navegação

i NOTA: Para a maioria das opções de configuração do sistema, as alterações efetuadas são registradas, mas elas só serão aplicadas quando o sistema for reiniciado.

Teclas	Navegação
Seta para cima	Passa para o campo anterior.
Seta para baixo	Passa para o próximo campo.
Enter	Seleciona um valor no campo selecionado (se aplicável) ou segue o link no campo.

Teclas	Navegação
Barra de espaço	Expande ou recolhe uma lista suspensa, se aplicável.
Guia	Passa para a próxima área de foco.
Esc	Passa para a página anterior até que você veja a tela principal. Pressione Esc na tela principal para exibir uma mensagem que pede para salvar as mudanças feitas e reiniciar o sistema.

Boot Sequence

Com a sequência de inicialização, é possível ignorar a ordem do dispositivo de inicialização definida na configuração do sistema e inicializar diretamente um dispositivo específico (por exemplo: unidade óptica ou disco rígido). Durante o POST (Power-On Self Test, Teste Automático de Ligação), quando o logotipo da Dell aparece, você pode:

- Acessar a Configuração do sistema pressionando a tecla F2
- Pressionar a tecla F12 para acessar o menu de inicialização a ser executada uma única vez.

O menu de inicialização a ser executada uma única vez exibe os dispositivos dos quais você pode inicializar, incluindo a opção de diagnóstico. As opções do menu de inicialização são:

- Removable Drive (Unidade removível, se aplicável)
- STXXXX Drive (Unidade STXXXX)
 - **NOTA:** XXXX identifica o número da unidade SATA.
- Unidade óptica (se disponível)
- Unidade de disco rígido SATA (se disponível)
- Diagnóstico

NOTA: Selecionar **Diagnósticos** mostrará a tela do **SupportAssist**.

A tela de sequência de inicialização exibe também a opção de acessar a tela da configuração do sistema.

Opções de configuração do sistema

NOTA: Dependendo do computador, e dos dispositivos instalados, os itens listados nesta seção poderão ser exibidos ou não.

Opções gerais

Tabela 3. Diretrizes gerais

Opção	Descrição
Informações do sistema	<p>Exibe as seguintes informações:</p> <ul style="list-style-type: none"> • Informações do sistema: exibe a versão do BIOS, a etiqueta de serviço, a marca do ativo, a etiqueta de propriedade, a data de fabricação, a data de aquisição e o código de serviço expresso. • Informações da memória: exibe informações sobre a Memória instalada, Memória disponível, Velocidade da memória, Modo de canal da memória, Tecnologia da memória, Memória instalada no DIMM 1 e Memória instalada no DIMM 2. • Informações sobre PCI: exibe Slot1_M.2, Slot2_M.2 • Processor Information (Informações do processador): exibe informações sobre Processor Type (Tipo do processador), Core Count (Número de núcleos), Processor ID (ID do processador), Current Clock Speed (Velocidade atual do clock), Minimum Clock Speed (Velocidade do clock mínima do processador), Maximum Clock Speed (Velocidade do clock máxima do processador), Processor L2 Cache (Cache L2 do processador), Processor L3 Cache (Cache L3 do processador), HT Capable (Compatibilidade com a tecnologia HT) e 64-Bit Technology (Tecnologia de 64 bits).

Tabela 3. Diretrizes gerais (continuação)

Opção	Descrição
	<ul style="list-style-type: none"> • Informações de dispositivo: exibe informações sobre SATA-0, M.2 PCIe SSD-2, Endereço MAC para LOM, Controlador de vídeo, Controlador de áudio, Dispositivo Wi-Fi e Dispositivo Bluetooth.
Boot Sequence	Permite especificar a ordem na qual o computador tenta localizar um sistema operacional a partir dos dispositivos especificados nesta lista.
UEFI Boot Path Security (Segurança do caminho de inicialização UEFI)	Essa opção controla se o sistema solicitará que o usuário insira a senha de admin durante a inicialização de um caminho UEFI do Menu de inicialização F12.
Data/Hora	Permite definir as configurações de data e hora. As alterações na data e na hora do sistema terão efeito imediatamente.

Informações do sistema

Tabela 4. System Configuration (Configuração do sistema) (continuação)

Opção	Descrição
NIC integrado	<p>Permite gerenciar o controlador de LAN integrado. A opção "Enable UEFI Network Stack" (Habilitar a pilha de rede UEFI) não está selecionada por padrão. As opções são:</p> <ul style="list-style-type: none"> • Desativado • Ativada • Enabled w/PXE (Habilitado com PXE) (padrão) <p>i NOTA: Dependendo do computador e dos dispositivos instalados, os itens listados nesta seção podem ou não ser exibidos.</p>
Operação de SATA	<p>Permite configurar o modo operacional do controlador de disco rígido integrado.</p> <ul style="list-style-type: none"> • Disabled (Desabilitado) = os controladores SATA estão ocultos • A opção AHCI = SATA está configurada para o modo AHCI • A opção RAID ON = SATA está configurada para oferecer suporte ao modo RAID (selecionado por padrão)
Unidades	<p>Permite habilitar ou desabilitar as diversas unidades integradas:</p> <ul style="list-style-type: none"> • SATA-0 (habilitada por padrão) • SSD-0 M.2 PCIe (ativado por padrão)
Relatório Smart	Este campo controla se os erros de disco rígido das unidades integradas são relatados durante a inicialização do sistema. A opção Enable Smart Reporting (Habilitar relatório SMART) está desabilitada por padrão.
Configuração de USB	<p>Permite habilitar ou desabilitar o controlador USB integrado para:</p> <ul style="list-style-type: none"> • Enable USB Boot Support (Habilitar suporte a inicialização via USB) • Enable Front USB Ports (Habilitar portas USB frontais) • Enable Rear USB Ports (Habilitar portas USB traseiras) <p>Todas as opções estão habilitadas por padrão.</p>
Configuração USB frontal	Permite habilitar ou desabilitar as portas USB frontais. Todas as portas estão ativadas por padrão.
Configuração USB da parte traseira	Permite ativar ou desativar as portas USB traseiras. Todas as portas estão ativadas por padrão.
USB PowerShare	Esta opção permite carregar dispositivos externos, como celulares e reprodutores de música. Esta opção está desabilitada por padrão.
Audio	Permite habilitar ou desabilitar o controlador de áudio integrado. A opção Enable Audio (Habilitar áudio) está selecionada por padrão.

Tabela 4. System Configuration (Configuração do sistema)

Opção	Descrição
	<ul style="list-style-type: none"> • Enable Microphone (Habilitar microfone) • Enable Internal Speaker (Habilitar alto-falante interno) <p>Ambas as opções estão selecionadas por padrão.</p>
Manutenção do filtro de poeira	<p>Permite que você ative ou desative as mensagens do BIOS para manter o filtro de poeira opcional instalado em seu computador. O BIOS irá gerar um lembrete de pré-inicialização para limpar ou substituir o filtro de pó com base no intervalo definido. A opção Disabled (Desativado) está selecionada por padrão.</p> <ul style="list-style-type: none"> • Desativado • 15 dias • 30 dias • 60 dias • 90 dias • 120 dias • 150 dias • 180 dias

Opções da tela de vídeo

Tabela 5. Vídeo

Opção	Descrição
Primary Display	<p>Permite selecionar a tela principal quando vários controladores estão disponíveis no sistema.</p> <ul style="list-style-type: none"> • Auto (Automático - configuração padrão) • Intel HD Graphics <p> NOTA: caso a opção Automática não seja selecionada, o dispositivo gráfico integrado (on-board) estará presente e habilitado.</p>

Segurança

Tabela 6. Segurança



Opção	Descrição
Admin Password (Senha do administrador)	Permite definir, alterar ou excluir a senha do administrador (admin).
System Password (Senha do sistema)	Permite definir, alterar ou excluir a senha do sistema.
Internal HDD-0 Password	Permite definir, alterar ou excluir a senha do disco rígido interno do computador.
Password Configuration (Configuração da senha)	Permite controlar os números mínimo e máximo de caracteres que são permitidos para uma senha administrativa e do sistema. A faixa de caracteres fica entre 4 e 32.
Password Bypass (Ignorar senha)	<p>Esta opção permite ignorar as solicitações de senhas (inicialização) do sistema e do disco rígido interno durante uma reinicialização do sistema.</p> <ul style="list-style-type: none"> • Disabled (Desativada) — sempre solicita as senhas do sistema e da HDD interna quando elas estão definidas. Esta opção está desabilitada por padrão. • Reboot Bypass (Ignorar a senha na inicialização) - Ignorar as solicitações de senha nas reinicializações ("warm boots", inicializações a quente). <p> NOTA: O sistema sempre solicitará as senhas do sistema e da HDD interna quando for ligado de um estado desligado (uma inicialização a frio). Além disso, o sistema sempre solicitará as senhas em todas as HDDs de compartimento de módulos existentes.</p>

Tabela 6. Segurança

Opção	Descrição
Password Change	Esta opção permite determinar se são permitidas alterações nas senhas do sistema e do HDD quando há uma senha de administrador definida. Allow Non-Admin Password Changes (Permitir alterações em senhas sem bloqueio do administrador) - Esta opção está habilitada por padrão.
UEFI Capsule Firmware Updates (Atualizações de firmware da cápsula UEFI)	Essa opção controla se o sistema permite atualizações do BIOS através de pacotes de atualização de cápsula UEFI. Essa opção é selecionada por padrão. Desabilitar esta opção irá bloquear atualizações do BIOS através de serviços tais como o Microsoft Windows Update e o Linux Vendor Firmware Service (LVFS).
TPM 2.0 Security	Permite controlar se o módulo TPM (Trusted Platform Module) está visível para o sistema operacional. <ul style="list-style-type: none"> ● TPM On (TPM ativo - configuração padrão) ● Clear (Desmarcar) ● PPI Bypass for Enabled Commands (Ignorar PPI para comandos habilitados) ● PPI Bypass for Disabled Commands (Ignorar PPI para comandos desabilitados) ● PPI Bypass for Clear Commands (Ignorar PPI para comandos de apagamento) ● Attestation Enable (Atestado habilitado - configuração padrão) ● Key Storage Enable (Armazenamento de chave habilitado - configuração padrão) ● SHA-256 (padrão) Escolha qualquer uma das opções: <ul style="list-style-type: none"> ● Desativado ● Enabled (Habilitado) (padrão)
Absolute	Esse campo permite que você ative, desative ou desative permanentemente a interface do módulo BIOS do serviço opcional Absolute Persistence Module (módulo de persistência absoluta) do software Absolute. <ul style="list-style-type: none"> ● Desativado – é a opção selecionada por padrão. ● Disable (Desabilitar) ● Desativado permanentemente
Chassis Intrusion	Este campo controla o recurso da violação do chassi. Escolha uma das seguintes opções: <ul style="list-style-type: none"> ● Disabled (Desabilitada) (padrão) ● Ativada ● On-Silent (Em silêncio)
OROM Keyboard Access	Essa opção determina se os usuários podem ter acesso às telas de Option ROM Configuration (Configuração de Option ROM) com o uso de teclas de atalho durante a inicialização. <ul style="list-style-type: none"> ● Desativado – é a opção selecionada por padrão. ● Disable (Desabilitar) ● One Time Enable (Habilitar uma vez)
Admin Setup Lockout (Bloqueio da configuração pelo administrador)	Permite evitar que os usuários acessem a configuração do sistema quando houver uma senha de administrador definida. Essa opção não está definida por padrão.
Master Password Lockout (Bloqueio da senha mestra)	Permite desabilitar o suporte para senha mestre. As senhas do disco rígido precisam ser apagadas antes da configuração ser alterada. Essa opção não está definida por padrão.
HDD Protection Support	Este campo permite que os usuários ativem e desativem o recurso de proteção do HDD. Essa opção não está definida por padrão.
SMM Security Mitigation (Redução de segurança do SMM)	Permite ativar ou desativar proteções UEFI SMM Security Mitigation adicionais. Essa opção não está definida por padrão.

Opções de inicialização segura

Tabela 7. Secure Boot (Inicialização segura)

Opção	Descrição
Secure Boot Enable (Ativar inicialização segura)	Permite habilitar ou desabilitar o recurso de inicialização segura <ul style="list-style-type: none">● Ativar inicialização segura. Esta opção não está selecionada por padrão.
Modo inicialização segura	Permite modificar o comportamento da inicialização segura para avaliar e ativar as assinaturas do driver da UEFI. <ul style="list-style-type: none">● Modo implementado (padrão).● Modo auditoria.
Gerenciamento de chaves especializadas	Permite que você manipule os bancos de dados de chave de segurança somente se o sistema estiver em Custom Mode (Modo personalizado). A opção Enable Custom Mode (Ativar modo personalizado) está desativada por padrão. As opções são: <ul style="list-style-type: none">● PK (padrão).● KEK.● db.● dbx. Caso o Custom Mode (Modo personalizado) seja ativado, as opções relevantes para PK, KEK, db e dbx serão exibidas. As opções são: <ul style="list-style-type: none">● Salvar em arquivo – salva a chave em um arquivo selecionado pelo usuário.● Substituir do arquivo – substitui a chave atual por uma chave de um arquivo selecionado pelo usuário.● Anexar do arquivo – adiciona uma chave ao banco de dados atual a partir de um arquivo selecionado pelo usuário.● Excluir – exclui a chave selecionada.● Restabelecer todas as chaves – restabelece para a configuração padrão.● Excluir todas as chaves – exclui todas as chaves. <p> NOTA: Se desativar o Custom Mode (Modo personalizado), todas as alterações feitas serão apagadas e as chaves serão restabelecidas nas configurações padrão.</p>

Opções do Intel Software Guard Extensions

Tabela 8. Intel Software Guard Extensions

Opção	Descrição
Intel SGX Enable (Ativar Intel SGX)	Este campo especifica que você deve fornecer um ambiente seguro para a execução de código/armazenamento de informações confidenciais no contexto do sistema operacional principal. Clique em uma das opções a seguir: <ul style="list-style-type: none">● Desativado● Ativada● Software controlled (Controlado por software) - padrão
Enclave Memory Size (Tamanho da memória reserva de enclave)	Esta opção define o SGX Enclave Reserve Memory Size (Tamanho da memória reserva de enclave do SGX) Clique em uma das opções a seguir: <ul style="list-style-type: none">● 32 MB● 64 MB● 128 MB: padrão

Desempenho

Tabela 9. Desempenho

Opção	Descrição
Multi Core Support (Suporte Multi Core)	<p>Este campo especifica se o processador tem um ou todos os núcleos habilitados. A performance de alguns aplicativos aumenta com os núcleos adicionais.</p> <ul style="list-style-type: none">• All (Todos) — Padrão• 1• 2• 3
Intel SpeedStep	<p>Permite habilitar ou desabilitar o modo Intel SpeedStep do processador.</p> <ul style="list-style-type: none">• Enable Intel SpeedStep (Habilitar a tecnologia SpeedStep da Intel) <p>Esta opção está configurada por padrão.</p>
C-States Control (Controle dos estados de energia)	<p>Permite habilitar ou desabilitar os estados adicionais de suspensão do processador.</p> <ul style="list-style-type: none">• C states (Estados de energia) <p>Esta opção está configurada por padrão.</p>
Intel TurboBoost	<p>Permite habilitar ou desabilitar o modo Intel TurboBoost do processador.</p> <ul style="list-style-type: none">• Enable Intel TurboBoost (Habilitar a tecnologia TurboBoost da Intel) <p>Esta opção está configurada por padrão.</p>
Hyper-Thread Control (Controle da tecnologia Hyper-Thread)	<p>Permite ativar ou desativar HyperThreading no processador.</p> <ul style="list-style-type: none">• Desativada• Enabled (Ativada) — padrão

Gerenciamento de energia

Tabela 10. Power Management (Gerenciamento de energia)

Opção	Descrição
AC Recovery	<p>Determina como o sistema reage quando a alimentação CA retorna após uma queda de energia. Você pode definir a segurança de restauração de CA como:</p> <ul style="list-style-type: none">• Power Off (Desligado)• Ligar• Last Power State (Último estado) <p>A opção Power Off (Desligado) está habilitada por padrão.</p>
Habilita a tecnologia Intel Speed Shift	<p>Permite habilitar ou desabilitar o suporte à tecnologia Intel Speed Shift. A opção Habilitar tecnologia Intel Speed Shift é definida por padrão.</p>
Auto On Time	<p>Define a hora para o computador ligar automaticamente. O horário é mantido no formato padrão de 12 horas (horas:minutos:segundos). Altere o horário de inicialização digitando os valores nos campos de hora e AM/PM.</p> <p>NOTA: este recurso não funciona se você desligar o computador usando o interruptor do filtro de linha ou do protetor contra surtos de tensão ou se a opção Auto Power (Ativação automática) estiver desabilitada.</p>

Tabela 10. Power Management (Gerenciamento de energia)

Opção	Descrição
Deep Sleep Control	Permite definir os controles quando o modo de suspensão prolongado está habilitado. <ul style="list-style-type: none"> • Desativada • Enabled in S5 only (Habilitado somente em S5) • Enabled in S4 and S5 (Habilitado em S4 e S5) Esta opção está Habilitada em S4 e S5 por padrão
USB Wake Support	Permite habilitar dispositivos USB a ativarem o computador a partir do estado de espera. A opção Habilitar suporte à ativação por USB está selecionada por padrão.
Wake on LAN/WWAN	Esta opção permite o ligamento do computador de um estado desligado quando é acionado por um sinal de LAN especial. Esse recurso funciona somente quando o computador está conectado a uma fonte de alimentação CA. <ul style="list-style-type: none"> • Disabled (Desabilitado) - Não permite que o sistema seja ligado por meio de sinais especiais da rede ao receber um sinal de ativação enviado pela rede local (LAN) ou pela rede local sem fio (wireless LAN). • LAN or WLAN (LAN ou WLAN) - Permite que o sistema seja ligado por sinais especiais da rede local (LAN) ou da rede local sem fio (WLAN). • LAN Only (Somente LAN) - Permite que o sistema seja ligado por sinais especiais da rede local (LAN). • LAN with PXE Boot (LAN com inicialização PXE) - Um pacote de ativação enviado para o sistema no estado S4 ou S5 fará com que o sistema seja ativado e faça imediatamente a inicialização PXE. • WLAN Only (Somente WLAN) - Permite que o sistema seja ligado por sinais especiais da rede local sem fio (WLAN). Esta opção está desabilitada por padrão.
Block Sleep	Permite bloquear a entrada no modo de suspensão (estado S3) no ambiente do sistema operacional. Esta opção está desabilitada por padrão.

Comportamento do POST

Tabela 11. Comportamento do POST

Opção	Descrição
Adapter Warnings	Esta opção permite escolher se o sistema exibe mensagens de advertência quando você usa certos adaptadores de energia. Esta opção está habilitada por padrão.
Numlock LED (LED do NumLock)	Ativa ou desativa o recurso NumLock quando o computador é ligado. Esta opção está habilitada por padrão.
Keyboard Errors (Erros do teclado)	Permite ativar ou desativar o relatório de erros do teclado quando o computador é ligado. A opção Enable Keyboard Error Detection (Ativar detecção de erros do teclado) está ativada por padrão.
Fast Boot (Inicialização rápida)	Esta opção pode acelerar o processo de inicialização ao ignorar algumas etapas de compatibilidade: <ul style="list-style-type: none"> • Minimal (Mínima) - O sistema inicializa rapidamente, a menos que o BIOS tenha sido atualizado, a memória tenha sido alterada ou o POST anterior não tenha sido concluído. • Thorough (Completa) - O sistema não ignora nenhuma etapa do processo de inicialização. • Auto (Automática) - Permite que o sistema operacional controle essa configuração (esta opção só funciona se o sistema operacional oferecer suporte a Simple Boot Flag, sinalizador de inicialização simples). Esta opção está configurada em Thorough (Completa) por padrão.
Extend BIOS POST Time (Estender o tempo de POST do BIOS)	Essa opção cria um atraso adicional antes da inicialização. <ul style="list-style-type: none"> • 0 segundos (padrão) • 5 seconds (5 segundos) • 10 seconds (10 segundos)

Tabela 11. Comportamento do POST

Opção	Descrição
Full Screen logo (Logotipo em tela cheia)	Essa opção exibirá o logotipo em tela cheia se a imagem corresponder à resolução da tela. A opção Enable Full Screen Logo (Ativar logotipo em tela cheia) não está selecionada por padrão.
Warnings and Errors (Advertências e erros)	Essa opção fará com que o processo de inicialização só seja pausado quando um aviso ou erro for detectado. Escolha uma das seguintes opções: <ul style="list-style-type: none"> • Alertar quando houver avisos e erros — (padrão) • Continue on Warnings (Continuar quando houver avisos) • Continue on Warnings and Errors (Continuar quando houver avisos e erros)

Gerenciabilidade

Opção	Descrição
Intel AMT Capability	Permite determinar se a função da tecla de atalho AMT e MEB deve ficar ativada durante a inicialização do sistema. <ul style="list-style-type: none"> • Desativada • Ativada • Restringir acesso a MEBx - por padrão
Provisionamento USB	Quando ativado, o Intel AMT pode ser provisionado usando o arquivo de provisionamento local por meio de um dispositivo de armazenamento USB <ul style="list-style-type: none"> • Ativar a determinação USB – desativada por padrão
MEBx Hotkey	Permite especificar se a função MEBx Hotkey (tecla de atalho MEBx) deve ficar habilitada quando o sistema é inicializado. <ul style="list-style-type: none"> • Ativar a tecla de atalho MEBx – ativada por padrão

Suporte à virtualização

Tabela 12. Suporte à virtualização

Opção	Descrição
Virtualization (Virtualização)	Esta opção especifica se um VMM (monitor de máquina virtual) pode usar os recursos adicionais de hardware fornecidos pela tecnologia de virtualização da Intel. <ul style="list-style-type: none"> • Enable Intel Virtualization Technology (Ativar a tecnologia de virtualização da Intel) Esta opção está configurada por padrão.
VT for Direct I/O (Virtualização para E/S direta)	Ativa ou desativa o VMM (monitor de máquina virtual) para a utilização dos recursos de hardware adicionais fornecidos pela tecnologia de virtualização da Intel para E/S direta. <ul style="list-style-type: none"> • Enable VT for Direct I/O (Ativar VT para E/S direta) Esta opção está configurada por padrão.

Opções de rede sem fio

Tabela 13. Rede sem fio

Opção	Descrição
Wireless Device Enable (Ativar dispositivo sem fio)	Permite habilitar ou desabilitar os dispositivos sem fio internos. As opções são:

Tabela 13. Rede sem fio

Opção	Descrição
	<ul style="list-style-type: none"> • WLAN/WiGig • Bluetooth <p>Todas as opções estão habilitadas por padrão.</p>

Manutenção

Tabela 14. Manutenção

Opção	Descrição
Service Tag	Exibe a etiqueta de serviço do computador.
Asset Tag (Etiqueta de ativo)	Permite a criação de uma etiqueta de patrimônio do sistema, se ainda não tiver sido definida. Essa opção não está definida por padrão.
SERR Messages (Mensagens SERR)	Controla o mecanismo da mensagem SERR. Esta opção está configurada por padrão. Algumas placas gráficas exigem que o mecanismo de mensagem SERR seja desativado.
BIOS Downgrade (Desatualização do BIOS)	Permite que você atualize as revisões anteriores do firmware do sistema. <ul style="list-style-type: none"> • Allow BIOS Downgrade (Permitir Downgrade do BIOS) <p>Esta opção está configurada por padrão.</p>
Data Wipe (Limpeza de dados)	Permite que você apague com segurança dados de todos os dispositivos internos de armazenamento. <ul style="list-style-type: none"> • Wipe on Next Boot (Apagar na próxima inicialização) <p>Essa opção não está definida por padrão.</p>
BIOS Recovery	<p>BIOS Recovery from Hard Drive(Recuperação do BIOS a partir do disco rígido): esta opção está definida por padrão. Permite recuperar o BIOS corrompido de um arquivo de recuperação no HDD ou em uma unidade USB externa.</p> <p> NOTA: O campo Recuperação do BIOS a partir do disco rígido deve estar ativado.</p> <p>Always Perform Integrity Check(Sempre realizar a verificação de integridade): realiza a verificação de integridade em todas as inicializações.</p>
First Power On Date	Permite definir a data de aquisição. A opção Set Ownership Date (Definir data de aquisição) não está definida por padrão.

Registros do sistema

Tabela 15. Registros do sistema

Opção	Descrição
BIOS events (Eventos do BIOS)	Permite exibir e apagar os eventos de POST da Configuração do sistema (BIOS).

Configurações avançadas

Tabela 16. Configurações avançadas

Opção	Descrição
ASPM	Permite que você defina o nível de ASPM.

Tabela 16. Configurações avançadas

Opção	Descrição
	<ul style="list-style-type: none">• Automático (padrão) – há handshake entre o dispositivo e o hub PCI Express para determinar o melhor modo ASPM compatível com o dispositivo.• Desativado – o gerenciamento de energia ASPM está sempre desligado.• Somente L1 – o gerenciamento de energia ASPM está definido para usar L1.

Resolução do sistema SupportAssist

Opção	Descrição
Auto OS Recovery Threshold	Permite controlar a inicialização automática de fluxo para o sistema SupportAssist. As opções são: <ul style="list-style-type: none">• Apagado• 1• 2 (Ativado por padrão)• 3
Recuperação de SO SupportAssist	Permite recuperar a SupportAssist OS Recovery (Ativada por padrão)
BIOSConnect	Ativa ou desativa o sistema operacional de serviço de nuvem BIOSConnect na ausência de Recuperação de SO Local (ativado por padrão).

Como atualizar o BIOS no Windows

Pré-requisitos

É recomendável atualizar o BIOS (configuração do sistema) ao substituir a placa de sistema ou se uma atualização estiver disponível.

Sobre esta tarefa

 **NOTA:** Se o BitLocker estiver ativado, deverá ser suspenso antes da atualização do BIOS do sistema e, em seguida, reativado depois que a atualização do BIOS estiver concluída.

Etapas

1. Reinicialize o computador.
2. Visite **Dell.com/support**.
 - Digite a **etiqueta de serviço** ou o **código de serviço expresso** e clique em **Enviar**.
 - Clique em **Detect Product** (Detectar produto) e siga as instruções na tela.
3. Se você não conseguir detectar ou encontrar a etiqueta de serviço, clique em **Choose from all products** (Escolher de todos os produtos).
4. Escolha a categoria **Produtos** na lista.

 **NOTA:** Escolha a categoria adequada para ir até a página do produto.
5. Selecione o modelo de seu computador e a página de **Suporte ao produto** de seu computador será exibida.
6. Clique em **Obter drivers** e, em seguida, em **Drivers e downloads**.
A seção Drivers e downloads será aberta.
7. Clique em **Encontrar sozinho**.
8. Clique em **BIOS** para exibir as versões do BIOS.
9. Identifique o arquivo do BIOS mais recente e clique em **Download**.
10. Selecione o método de download de sua preferência na janela **Selecione seu método de download abaixo**, clique em **Fazer download do arquivo**.
A janela **Download de arquivo** é exibida.

11. Clique em **Salvar** para salvar o arquivo em seu computador.
12. Clique em **Executar** para instalar as configurações atualizadas do BIOS em seu computador.
Siga as instruções na tela.

Como atualizar o BIOS em sistemas com o BitLocker ativado

⚠ CUIDADO: Se o BitLocker não estiver suspenso antes de atualizar o BIOS, na próxima vez em que você reiniciar o sistema, ele não reconhecerá a chave do BitLocker. Será solicitado que seja inserida a chave de recuperação para o progresso e o sistema solicitará isso em cada reinicialização. Se a chave de recuperação não for reconhecida, isso pode resultar em perda de dados ou em uma reinstalação desnecessária do sistema operacional. Para mais informações sobre este assunto, consulte o Artigo de conhecimento: <https://www.dell.com/support/article/sln153694>

Como atualizar o BIOS de sistema usando uma unidade flash USB

Sobre esta tarefa

Se não for possível carregar o computador no Windows, mas ainda for necessário atualizar o BIOS, faça download do arquivo do BIOS em um outro computador e salve-o em uma unidade flash USB inicializável.

i **NOTA:** Você deverá usar uma unidade flash USB inicializável. Para obter mais informações, consulte o artigo [SLN143196](#) da Base de conhecimento.

Etapas

1. Faça download do arquivo .exe de atualização do BIOS em outro computador.
2. Copie o arquivo .exe em uma unidade flash USB inicializável.
3. Insira a unidade flash USB no computador que requer a atualização de BIOS.
4. Reinicie o computador e pressione F12 quando o logotipo da Dell aparecer para exibir o menu de inicialização única.
5. Usando as teclas de seta, selecione **Dispositivo de armazenamento USB** e pressione Enter.
6. O computador será inicializado em um prompt de diálogo C:\>.
7. Digite o nome completo do arquivo para executá-lo e pressione a tecla Enter.
8. O Utilitário de atualização do BIOS é exibido. Siga as instruções descritas na tela.



Figura 1. Tela de atualização do BIOS no DOS

Senhas do sistema e de configuração

Tabela 17. Senhas do sistema e de configuração

Tipo de senha	Descrição
System password	Senha que precisa ser informada para fazer login no sistema.
Senha de configuração	Senha que precisa ser informada para que se possa ter acesso e efetuar alterações nas configurações do BIOS do computador.

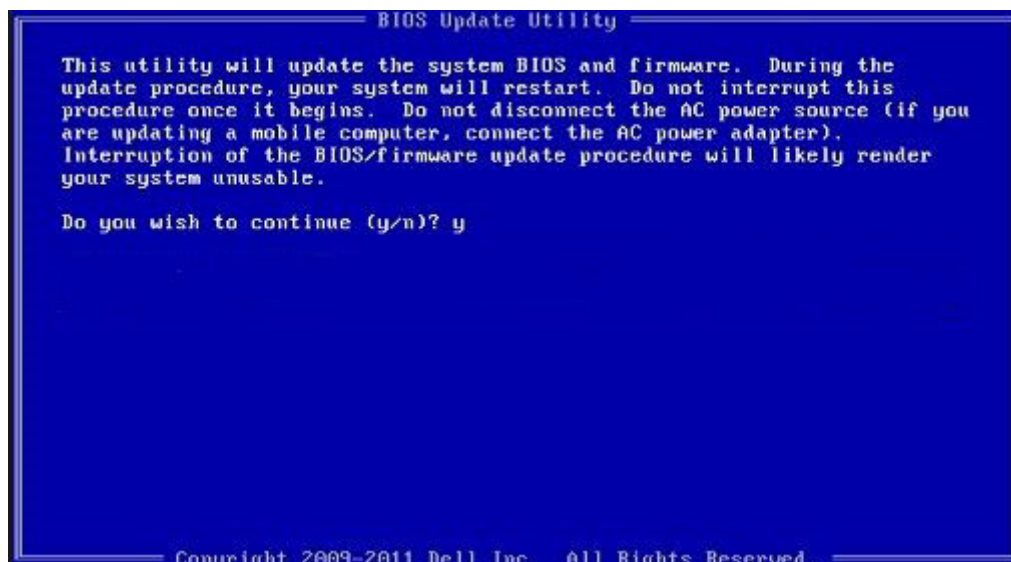
É possível criar uma senha do sistema e uma senha de configuração para proteger o computador.

 **CAUIDADO:** Os recursos das senhas proporcionam um nível básico de segurança para os dados no computador.

 **CAUIDADO:** Qualquer um pode acessar os dados armazenados em seu computador se este não estiver bloqueado e for deixado sem supervisão.

 **NOTA:** O recurso de senha do sistema e de configuração está desativado.

Como atribuir uma senha de configuração do sistema

Pré-requisitos

É possível atribuir uma nova **Senha do sistema** somente quando o status está em **Não definida**.

Sobre esta tarefa

Para entrar na configuração do sistema, pressione F2 imediatamente após uma ativação ou reinicialização.

Etapas

1. Na tela **BIOS de sistema** ou **Configuração do sistema**, selecione **Segurança** e pressione **Enter**.
A tela **Security (Segurança)** é exibida.
2. Selecione **Senha do sistema/administrador** e crie uma senha no campo **Digite a nova senha**.
Use as diretrizes a seguir para atribuir a senha do sistema:
 - Uma senha pode ter até 32 caracteres.
 - A senha pode conter os números de 0 a 9.
 - Somente letras minúsculas são válidas, letras maiúsculas não são permitidas.
 - Apenas os caracteres especiais a seguir são permitidos: espaço, ("), (+), (.), (-), (.), (/), (:), ([), (\), (]), (^).
3. Digite a senha do sistema que foi digitada anteriormente no campo **Confirm new password (Confirmar a nova senha)** e clique em **OK**.
4. Pressione **Esc** e será exibida uma mensagem solicitando-o a salvar as alterações.
5. Pressione **Y** para salvar as alterações.
O computador reinicializa.

Como apagar ou alterar uma senha de configuração existente

Pré-requisitos

Certifique-se de que o **Status da senha** esteja desbloqueado (na Configuração do sistema) antes de tentar excluir ou alterar a senha do sistema e de configuração existente. Não é possível apagar ou alterar uma senha de sistema ou de configuração existente se a opção **Status da senha** estiver Bloqueada.

Sobre esta tarefa

Para entrar na configuração do sistema, pressione **F2** imediatamente após uma ativação ou reinicialização.

Etapas

1. Na tela **BIOS de sistema** ou **Configuração do sistema**, selecione **Segurança do sistema** e pressione **Enter**.
A tela **System Security (Segurança do sistema)** é exibida.
2. Na tela **System Security (Segurança do sistema)**, verifique se o **Password Status (Status da senha)** é **Unlocked (desbloqueada)**.
3. Selecione **System Password (Senha do sistema)**, altere ou apague a senha do sistema existente e pressione **Enter** ou **Tab**.
4. Selecione **Setup Password (Senha de configuração)**, altere ou apague a senha de configuração existente e pressione **Enter** ou **Tab**.
 **NOTA:** Se você alterar a senha do sistema e/ou de configuração, digite novamente a nova senha quando for solicitado.
Se você excluir a senha do sistema e de configuração, confirme a exclusão quando for solicitado.
5. Pressione **Esc** e será exibida uma mensagem solicitando-o a salvar as alterações.
6. Pressione **Y** para salvar as alterações e saia da configuração do sistema.
O computador será reinicializado.

Como diagnosticar e solucionar problemas

Tópicos:

- Diagnósticos de verificação do desempenho do sistema de pré-inicialização do Dell SupportAssist
- Comportamento do LED de diagnóstico
- Mensagens de erro de diagnóstico
- Mensagens de erro do sistema
- Ciclo de energia Wi-Fi

Diagnósticos de verificação do desempenho do sistema de pré-inicialização do Dell SupportAssist

Sobre esta tarefa

O diagnóstico do SupportAssist (também chamado de diagnóstico de sistema) executa uma verificação completa de seu hardware. O diagnóstico de verificação do desempenho do sistema de pré-inicialização do Dell SupportAssist é incorporado ao BIOS e executado internamente pelo BIOS. O diagnóstico de sistema incorporado fornece um conjunto de opções para determinados dispositivos ou grupos de dispositivos que permite:

- Executar testes automaticamente ou em um modo interativo
- Repetir testes
- Exibir ou salvar os resultados dos testes
- Executar testes abrangentes de forma a introduzir opções de testes adicionais para fornecer informações suplementares sobre o(s) dispositivo(s) com falha
- Exibir mensagens de status que informam se os testes foram concluídos com êxito
- Exibir mensagens de erro que informam sobre os problemas encontrados durante a realização dos testes

 **NOTA:** Alguns testes para dispositivos específicos exigem interação do usuário. Não se esqueça de sempre estar presente no terminal do computador quando os testes de diagnóstico forem executados.

Para obter mais informações, consulte [Como resolver problemas de hardware com diagnóstico integrado e on-line \(SupportAssist ePSA, ePSA ou códigos de erro PSA\)](#).

Executar a verificação de desempenho de pré-inicialização do sistema do SupportAssist

Etapas

1. Ligue o computador.
2. Na inicialização do computador, pressione a tecla F12 assim que o logotipo da Dell for exibido.
3. Na tela do boot menu (menu de inicialização), selecione a opção **Diagnostics (Diagnóstico)**.
4. Clique na seta no canto inferior esquerdo.
A página inicial de diagnósticos é exibida.
5. Pressione a seta no canto inferior direito para ir para a listagem de páginas.
Os itens detectados são listados.
6. Para executar um teste de diagnóstico em um dispositivo específico, pressione Esc e clique em **Yes (Sim)** para interromper o teste de diagnóstico.
7. Selecione o dispositivo no painel à esquerda e clique em **Run Tests (Executar testes)**.
8. Se houver qualquer problema, códigos de erro serão exibidos.
Anote o código de erro e o número de validação e entre em contato com a Dell.

Comportamento do LED de diagnóstico

Tabela 18. Comportamento do LED de diagnóstico (continuação)

Padrão piscante		Descrição do problema	Solução sugerida
Âmbar	Branco		
1	2	Falha irrecuperável do SPI Flash	
2	1	Falha na CPU	<ul style="list-style-type: none"> • Execute a ferramenta Dell Support Assist ou Dell Diagnostics. • Se o problema persistir, substitua a placa de sistema.
2	2	Falha na placa de sistema (corrupção do BIOS incluída ou erro de ROM)	<ul style="list-style-type: none"> • Atualize a versão mais recente do BIOS • Se o problema persistir, substitua a placa de sistema.
2	3	Nenhuma memória/RAM detectada	<ul style="list-style-type: none"> • Confirme que o módulo de memória está instalado corretamente. • Se o problema persistir, substitua o módulo de memória.
2	4	Falha na memória/RAM	<ul style="list-style-type: none"> • Redefina o módulo de memória. • Se o problema persistir, substitua o módulo de memória.
2	5	Memória inválida instalada	<ul style="list-style-type: none"> • Redefina o módulo de memória. • Se o problema persistir, substitua o módulo de memória.
2	6	Placa de sistema/erro de chipset/falha do relógio/falha do Gate A20/falha de Super I/O/falha no controlador do teclado	<ul style="list-style-type: none"> • Atualize a versão mais recente do BIOS • Se o problema persistir, substitua a placa de sistema.
3	1	Falha da bateria do CMOS	<ul style="list-style-type: none"> • Redefina a conexão da bateria do CMOS. • Se o problema persistir, substitua a bateria de RTS.
3	2	Falha de PCI ou placa de vídeo/chip	Recoloque a placa do sistema.
3	3	Imagem para recuperação de BIOS não encontrada	<ul style="list-style-type: none"> • Atualize a versão mais recente do BIOS • Se o problema persistir, substitua a placa de sistema.
3	4	Imagem para recuperação de BIOS encontrada, mas inválida	<ul style="list-style-type: none"> • Atualize a versão mais recente do BIOS

Tabela 18. Comportamento do LED de diagnóstico

Padrão piscante		Descrição do problema	Solução sugerida
Âmbar	Branco		
			<ul style="list-style-type: none"> Se o problema persistir, substitua a placa de sistema.
3	5	Falha no trilho de energia	<ul style="list-style-type: none"> EC entrou em falha de sequenciamento de potência. Se o problema persistir, substitua a placa de sistema.
3	6	Corrupção de flash do SBIOS	<ul style="list-style-type: none"> Corrupção de flash detectada pelo SBIOS Se o problema persistir, substitua a placa de sistema.
3	7	Erro do Intel ME (Mecanismo de gerenciamento)	<ul style="list-style-type: none"> Tempo limite de espera do ME para responder à mensagem da HECI Se o problema persistir, substitua a placa de sistema.
4	2	Problema de conexão do cabo de alimentação da CPU	

Mensagens de erro de diagnóstico

Tabela 19. Mensagens de erro de diagnóstico

Mensagens de erro	Descrição
AUXILIARY DEVICE FAILURE	O touchpad ou o mouse externo podem estar com defeito. No caso de um mouse externo, verifique a conexão do cabo. Ative a opção Dispositivo apontador no Programa de configuração do sistema.
BAD COMMAND OR FILE NAME	Certifique-se de ter digitado o comando corretamente, de ter colocado os espaços nos locais adequados e de ter usado o caminho correto.
CACHE DISABLED DUE TO FAILURE	Falha no cache principal interno do microprocessador. Entre em contato com a Dell
CD DRIVE CONTROLLER FAILURE	A unidade óptica não responde aos comandos do computador.
DATA ERROR	O disco rígido não consegue ler os dados.
DECREASING AVAILABLE MEMORY	Um ou mais módulos de memória podem estar com defeito ou encaixados de forma incorreta. Reinstale os módulos de memória e, se necessário, substitua-os.
DISK C: FAILED INITIALIZATION	Falha de inicialização do disco rígido. Execute os testes de disco rígido no Dell Diagnostics .
DRIVE NOT READY	A operação exige que a unidade de disco rígido esteja no compartimento antes de continuar. Instale um disco rígido no compartimento de disco rígido.
ERROR READING PCMCIA CARD	O computador não consegue identificar a ExpressCard. Volte a inserir a placa ou experimente usar outra placa.

Tabela 19. Mensagens de erro de diagnóstico

Mensagens de erro	Descrição
EXTENDED MEMORY SIZE HAS CHANGED	A quantidade de memória registrada na memória não volátil (NVRAM) não corresponde ao módulo de memória instalado no computador. Reinicialize o computador. Se o problema persistir, entre em contato com a Dell
THE FILE BEING COPIED IS TOO LARGE FOR THE DESTINATION DRIVE	O arquivo que você está tentando copiar é grande demais para o disco, ou o disco está cheio. Experimente copiar o arquivo para um outro disco ou para um disco de maior capacidade.
A FILENAME CANNOT CONTAIN ANY OF THE FOLLOWING CHARACTERS: \ / : * ? " < > -	Não use esses caracteres em nomes de arquivos.
GATE A20 FAILURE	Um dos módulos de memória pode estar solto. Reinstale o módulo de memória e, se necessário, substitua-o.
GENERAL FAILURE	O sistema operacional não conseguiu executar o comando. A mensagem é normalmente seguida de informações específicas. Por exemplo, Printer out of paper. Take the appropriate action. (Impressora sem papel. Tome as providências necessárias para resolver o problema).
HARD-DISK DRIVE CONFIGURATION ERROR	O computador não consegue identificar o tipo de unidade. Desligue o computador, remova o disco rígido e inicialize o computador a partir de uma unidade óptica. Em seguida, desligue o computador, reinstale a unidade de disco rígido e reinicie o computador. Execute os testes de Unidade de disco rígido no Dell Diagnostics .
HARD-DISK DRIVE CONTROLLER FAILURE 0	O disco rígido não responde aos comandos do computador. Desligue o computador, remova o disco rígido e inicialize o computador a partir de uma unidade óptica. Em seguida, desligue o computador, reinstale a unidade de disco rígido e reinicie o computador. Se o problema continuar, experimente usar outra unidade de disco. Execute os testes de Unidade de disco rígido no Dell Diagnostics .
HARD-DISK DRIVE FAILURE	O disco rígido não responde aos comandos do computador. Desligue o computador, remova o disco rígido e inicialize o computador a partir de uma unidade óptica. Em seguida, desligue o computador, reinstale a unidade de disco rígido e reinicie o computador. Se o problema continuar, experimente usar outra unidade de disco. Execute os testes de Unidade de disco rígido no Dell Diagnostics .
HARD-DISK DRIVE READ FAILURE	A unidade de disco rígido pode estar com defeito. Desligue o computador, remova o disco rígido e inicialize o computador a partir de uma unidade óptica. Em seguida, desligue o computador, reinstale a unidade de disco rígido e reinicie o computador. Se o problema continuar, experimente usar outra unidade de disco. Execute os testes de Unidade de disco rígido no Dell Diagnostics .
INSERT BOOTABLE MEDIA	O sistema operacional está tentando inicializar em uma mídia não inicializável, como uma unidade óptica. Insira uma mídia inicializável.
INVALID CONFIGURATION INFORMATION-PLEASE RUN SYSTEM SETUP PROGRAM	As informações de configuração do sistema não correspondem à configuração de hardware. É mais provável que esta mensagem ocorra após a instalação de um módulo de memória. Corrija as opções adequadas no programa de configuração do sistema.
KEYBOARD CLOCK LINE FAILURE	No caso de teclados externos, verifique a conexão do cabo. Execute o teste do Keyboard Controller (Controlador de teclado) no Dell Diagnostics .

Tabela 19. Mensagens de erro de diagnóstico (continuação)

Mensagens de erro	Descrição
KEYBOARD CONTROLLER FAILURE	No caso de teclados externos, verifique a conexão do cabo. Reinicie o computador e evite tocar no teclado ou no mouse durante a rotina de inicialização. Execute o teste do Keyboard Controller (Controlador de teclado) no Dell Diagnostics .
KEYBOARD DATA LINE FAILURE	No caso de teclados externos, verifique a conexão do cabo. Execute o teste do Keyboard Controller (Controlador de teclado) no Dell Diagnostics .
KEYBOARD STUCK KEY FAILURE	No caso de teclados ou teclados numéricos externos, verifique a conexão do cabo. Reinicie o computador e evite tocar no teclado ou nas teclas durante a rotina de inicialização. Execute o teste da tecla travada no Dell Diagnostics .
LICENSED CONTENT IS NOT ACCESSIBLE IN MEDIADIRECT	O Dell MediaDirect não consegue verificar as restrições de gerenciamento de direitos digitais ou DRM (Digital Rights Management [gerenciamento de direitos digitais]) no arquivo, de modo que o arquivo não pode ser tocado.
MEMORY ADDRESS LINE FAILURE AT ADDRESS, READ VALUE EXPECTING VALUE	Um módulo de memória pode estar com defeito ou pode ter sido instalado incorretamente. Reinstale o módulo de memória e, se necessário, substitua-o.
MEMORY ALLOCATION ERROR	O software que você está tentando executar está entrando em conflito com o sistema operacional, com outro programa ou com um utilitário. Desligue o computador, aguarde 30 segundos e reinicie-o. Execute o programa novamente. Se a mensagem de erro ainda aparecer, consulte a documentação do software.
MEMORY DOUBLE WORD LOGIC FAILURE AT ADDRESS, READ VALUE EXPECTING VALUE	Um módulo de memória pode estar com defeito ou pode ter sido instalado incorretamente. Reinstale o módulo de memória e, se necessário, substitua-o.
MEMORY ODD/EVEN LOGIC FAILURE AT ADDRESS, READ VALUE EXPECTING VALUE	Um módulo de memória pode estar com defeito ou pode ter sido instalado incorretamente. Reinstale o módulo de memória e, se necessário, substitua-o.
MEMORY WRITE/READ FAILURE AT ADDRESS, READ VALUE EXPECTING VALUE	Um módulo de memória pode estar com defeito ou pode ter sido instalado incorretamente. Reinstale o módulo de memória e, se necessário, substitua-o.
NO BOOT DEVICE AVAILABLE	O computador não consegue localizar a unidade de disco rígido. Se o disco rígido for o dispositivo de inicialização, verifique se ele está instalado, encaixado corretamente e particionado como um dispositivo de inicialização.
NO BOOT SECTOR ON HARD DRIVE	O sistema operacional pode estar corrompido. Entre em contato com a Dell.
NO TIMER TICK INTERRUPT	Um chip da placa de sistema pode não estar funcionando corretamente. Execute os testes de Configuração do sistema no Dell Diagnostics .
NOT ENOUGH MEMORY OR RESOURCES. EXIT SOME PROGRAMS AND TRY AGAIN	Há muitos programas abertos. Feche todas as janelas e abra o programa que deseja usar.
OPERATING SYSTEM NOT FOUND	Reinstale o sistema operacional. Se o problema persistir, entre em contato com a Dell.
OPTIONAL ROM BAD CHECKSUM	Falha da ROM opcional. Entre em contato com a Dell.
SECTOR NOT FOUND	O sistema operacional não consegue localizar um setor na unidade de disco rígido. Pode haver um setor com defeito ou uma FAT (File Allocation Table [tabela de alocação de arquivos]) corrompida no disco rígido. Execute o utilitário de

Tabela 19. Mensagens de erro de diagnóstico

Mensagens de erro	Descrição
	verificação de erros do Windows para examinar a estrutura de arquivos da unidade de disco rígido. Consulte a Ajuda e Suporte do Windows para obter instruções (clique em Iniciar > Ajuda e Suporte). Se um grande número de setores estiver com defeito, faça backup dos dados (se possível) e formate o disco rígido.
SEEK ERROR	O sistema operacional não consegue localizar uma trilha específica na unidade de disco rígido.
SHUTDOWN FAILURE	Um chip da placa de sistema pode não estar funcionando corretamente. Execute os testes de Configuração do sistema no Dell Diagnostics . Se a mensagem reaparecer, entre em contato com a Dell .
TIME-OF-DAY CLOCK LOST POWER	Os parâmetros de configuração do sistema estão corrompidos. Conecte o computador a uma tomada elétrica para carregar a bateria. Se o problema persistir, tente restaurar os dados entrando no programa de Configuração do sistema e, em seguida, saindo dele imediatamente. Se a mensagem reaparecer, entre em contato com a Dell .
TIME-OF-DAY CLOCK STOPPED	A bateria de reserva que suporta os parâmetros de configuração do sistema pode precisar de recarga. Conecte o computador a uma tomada elétrica para carregar a bateria. Se o problema persistir, entre em contato com a Dell .
TIME-OF-DAY NOT SET-PLEASE RUN THE SYSTEM SETUP PROGRAM	A hora ou a data armazenada no programa de configuração do sistema não coincide com o relógio do computador. Corrija as configurações das opções de Data e Hora .
TIMER CHIP COUNTER 2 FAILED	Um chip da placa de sistema pode não estar funcionando corretamente. Execute os testes de Configuração do sistema no Dell Diagnostics .
UNEXPECTED INTERRUPT IN PROTECTED MODE	O controlador do teclado pode estar com defeito ou um módulo de memória pode estar solto. Execute os testes de Memória do sistema e o teste do Keyboard Controller (Controlador do teclado) no Dell Diagnostics ou entre em contato com a Dell .
X:\ IS NOT ACCESSIBLE. THE DEVICE IS NOT READY	Insira um disco na unidade e tente novamente.

Mensagens de erro do sistema

Tabela 20. Mensagens de erro do sistema

Mensagem do sistema	Descrição
Alert! Previous attempts at booting this system have failed at checkpoint [nnnn]. For help in resolving this problem, please note this checkpoint and contact Dell Technical Support (Alerta! Tentativas anteriores de inicialização deste sistema falharam no ponto de verificação [nnnn]. Para obter ajuda na solução desse problema, anote o ponto de verificação e entre em contato com o suporte técnico da Dell)	O computador apresentou uma falha na rotina de inicialização três vezes consecutivas devido ao mesmo erro.
CMOS checksum error (Erro de checksum do CMOS)	RTC é redefinida, configuração do BIOS padrão foi carregada.

Tabela 20. Mensagens de erro do sistema

Mensagem do sistema	Descrição
CPU fan failure (Falha no ventilador da CPU)	Ocorreu uma falha no ventilador da CPU
System fan failure (Falha no ventilador do sistema)	Ocorreu uma falha no ventilador do sistema.
Hard-disk drive failure (Falha na unidade de disco rígido).	Possível falha no disco rígido durante o POST.
Keyboard failure (Falha do teclado)	Falha do teclado ou cabo solto. Se reajustar o cabo não solucionar o problema, substitua o teclado.
No boot device available (Nenhum dispositivo de inicialização disponível)	Não há nenhuma partição inicializável no disco rígido, o cabo do disco rígido está solto ou não existe nenhum dispositivo inicializável. <ul style="list-style-type: none">• Se o disco rígido é o dispositivo de inicialização, certifique-se de que os cabos estão conectados e que a unidade está instalada corretamente e particionada como um dispositivo de inicialização.• Entre na configuração do sistema e certifique-se de que as informações da sequência de inicialização estão corretas.
No timer tick interrupt (Sem interrupção de marcação de tempo)	Um chip da placa de sistema pode não estar funcionando ou há falha na placa-mãe.
NOTICE - Hard Drive SELF MONITORING SYSTEM has reported that a parameter has exceeded its normal operating range. Dell recommends that you back up your data regularly. A parameter out of range may or may not indicate a potential hard drive problem (AVISO - O SISTEMA DE AUTOMONITORAMENTO do disco rígido reportou que um parâmetro ultrapassou o seu intervalo de operação normal. A Dell recomenda que você faça regularmente um backup dos seus dados. Um parâmetro fora do intervalo pode indicar ou não um problema em potencial da unidade de disco rígido)	Erro de S.M.A.R.T, possível falha do disco rígido.

Ciclo de energia Wi-Fi

Sobre esta tarefa

Se o seu computador não conseguir acessar a internet devido a problemas de conectividade Wi-Fi, um procedimento de ciclo de energia Wi-Fi poderá ser executado. O procedimento a seguir fornece as instruções sobre como conduzir um ciclo de energia Wi-Fi:

 **NOTA:** Alguns ISPs (Internet Service Providers, provedores de serviços de internet) fornecem um dispositivo de combinação modem/roteador.

Etapas

1. Desligue o computador.
2. Desligue o modem.
3. Desligue o roteador sem fio.
4. Aguarde 30 segundos.
5. Ligue o roteador sem fio.
6. Ligue o modem.
7. Ligue o computador.

Como obter ajuda

Tópicos:

- [Como entrar em contato com a Dell](#)

Como entrar em contato com a Dell

Pré-requisitos

 **NOTA:** Se não tiver uma conexão Internet ativa, você pode encontrar as informações de contato na sua fatura, nota de expedição, nota de compra ou no catálogo de produtos Dell.

Sobre esta tarefa

A Dell fornece várias opções de suporte e serviço on-line ou através de telefone. A disponibilidade varia de acordo com o país e produto e alguns serviços podem não estar disponíveis na sua área. Para entrar em contacto com a Dell para tratar de assuntos de vendas, suporte técnico ou serviço de atendimento ao cliente:

Etapas

1. Vá até **Dell.com/support**.
2. Selecione a categoria de suporte.
3. Encontre o seu país ou região no menu suspenso **Choose a Country/Region (Escolha um país ou região)** na parte inferior da página.
4. Selecione o serviço ou link de suporte adequado, com base em sua necessidade.