

# Dell OptiPlex 5060 Tower

Guida all'installazione e specifiche

## Messaggi di N.B., Attenzione e Avvertenza

 **N.B.:** un messaggio N.B. (Nota Bene) indica informazioni importanti che contribuiscono a migliorare l'utilizzo del prodotto.

 **ATTENZIONE:** un messaggio di **ATTENZIONE** evidenzia la possibilità che si verifichi un danno all'hardware o una perdita di dati ed indica come evitare il problema.

 **AVVERTENZA:** un messaggio di **AVVERTENZA** evidenzia un potenziale rischio di danni alla proprietà, lesioni personali o morte.

<b>Capitolo 1: Impostare il computer</b>	<b>5</b>
<b>Capitolo 2: Telaio</b>	<b>8</b>
Vista anteriore	8
Vista posteriore	9
<b>Capitolo 3: Specifiche del sistema</b>	<b>10</b>
Processore	10
Memoria	11
Archiviazione	11
Chipset	12
Combinazioni di storage	12
Audio	13
Video	13
Communications	14
Ports and connectors	14
System board connectors	15
Power supply	15
Physical system dimensions	15
Sicurezza	16
Environmental	16
<b>Capitolo 4: Configurazione del BIOS</b>	<b>18</b>
Panoramica sul BIOS	18
Accesso al programma di installazione del BIOS	18
Tasti di navigazione	18
Menu di avvio provvisorio	19
Opzioni di installazione del sistema	19
Opzioni generali	19
Informazioni di sistema	20
Opzioni della schermata video	21
Sicurezza	21
Opzioni di avvio sicuro	23
Intel Software Guard Extensions options	23
Prestazioni	24
Risparmio di energia	24
Comportamento POST	25
Gestibilità	26
Supporto di virtualizzazione	26
Opzioni wireless	27
Manutenzione	27
Registri di sistema	27
Configurazione avanzata	28
Aggiornamento del BIOS	28

Aggiornamento del BIOS in Windows.....	28
Aggiornamento del BIOS in ambienti Linux e Ubuntu.....	28
Aggiornamento del BIOS utilizzando l'unità USB in Windows.....	28
Aggiornamento del BIOS dal menu di avvio temporaneo F12.....	29
Password di sistema e password di installazione.....	29
Assegnazione di una password di configurazione del sistema.....	30
Eliminazione o modifica di una password di installazione e di sistema esistente.....	30
Cancellazione delle password del BIOS (configurazione del sistema) e del sistema.....	31
<b>Capitolo 5: Software.....</b>	<b>32</b>
Sistemi operativi supportati.....	32
Download dei driver di Windows.....	32
Driver della scheda di rete.....	33
Driver audio.....	33
Adattatore dello schermo.....	33
Driver di protezione.....	33
Controller di archiviazione.....	34
Driver dei dispositivi di sistema.....	34
Driver di altri dispositivi.....	35
<b>Capitolo 6: Come ottenere assistenza.....</b>	<b>37</b>
Come contattare Dell.....	37

# Impostare il computer

1. Collegare la tastiera e il mouse.

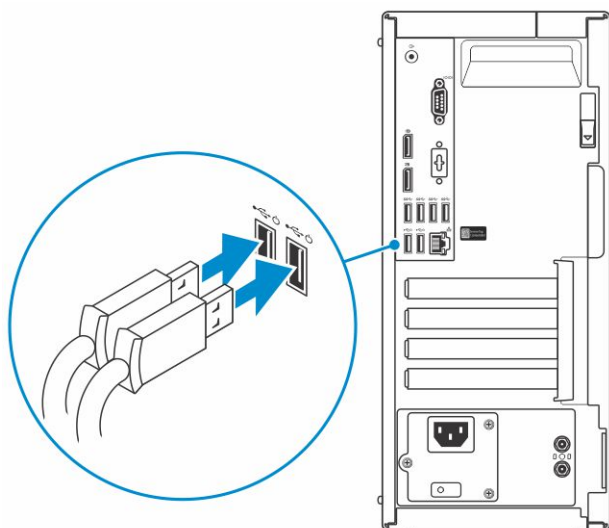

2. Connettersi alla rete tramite un cavo o connettersi a una rete wireless.

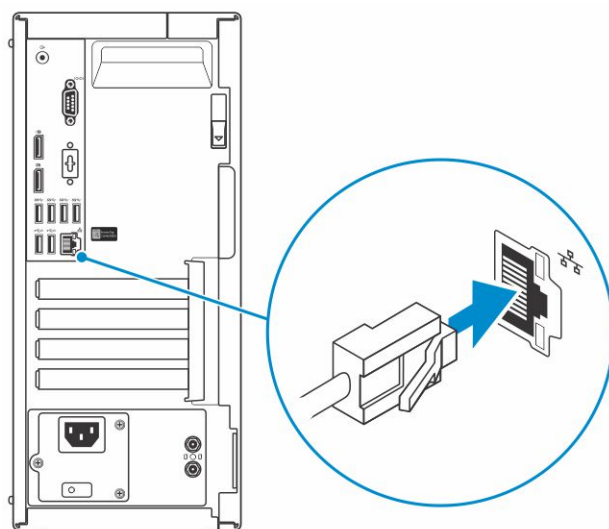

3. Collegare lo schermo.

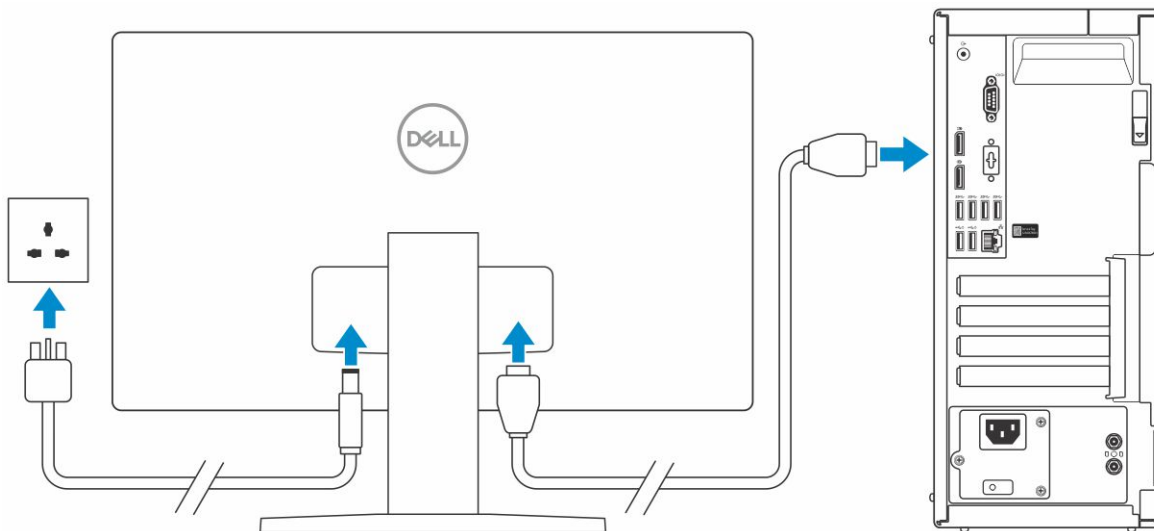

**i** **N.B.:** Se il computer è stato ordinato completo di scheda grafica dedicata, la porta HDMI e quella del display sul retro del computer sono coperte. Collegare il display alla scheda grafica dedicata.

4. Collegare il cavo di alimentazione.

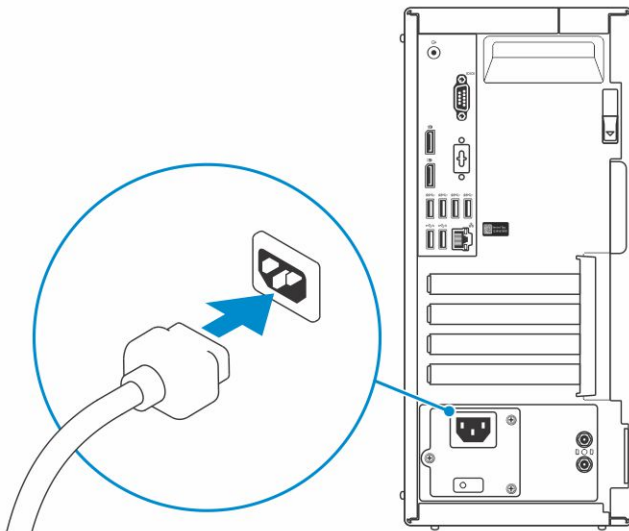

5. Premere il pulsante di alimentazione.

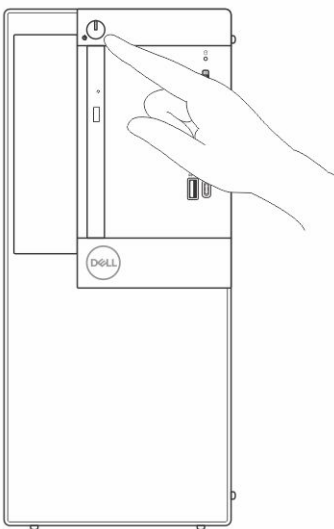

6. Seguire le istruzioni visualizzate sullo schermo per completare l'installazione di Windows:

a. Effettuare la connessione a una rete.

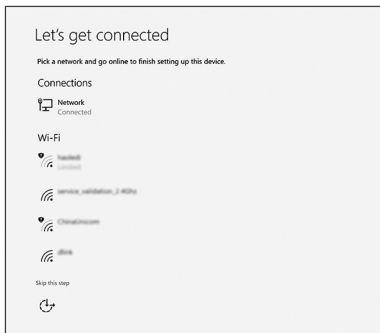



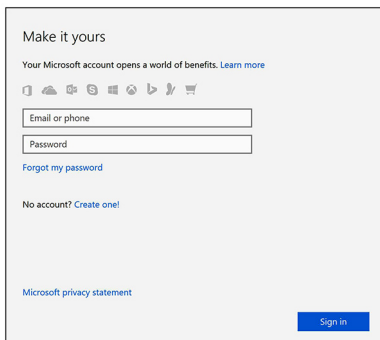

b. Effettuare l'accesso all'account Microsoft o creare un nuovo account.

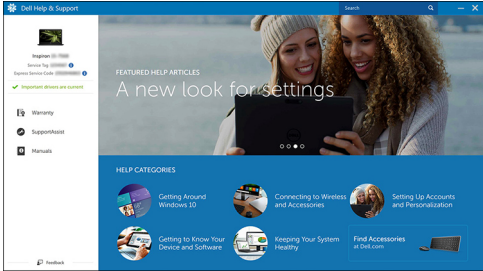

7. Individuare le applicazioni di Dell.

**Tabella 1. Individuare le applicazioni di Dell**

Applicazioni Dell	Descrizione
	Registrare il computer
	Guida e Supporto tecnico Dell 
	SupportAssist: controllo e aggiornamento del computer

## Telaio

Questo capitolo illustra le varie viste dello chassis con porte e connettori e spiega la funzione delle combinazioni di tasti di scelta rapida FN.

### Argomenti:

- Vista anteriore
- Vista posteriore

## Vista anteriore

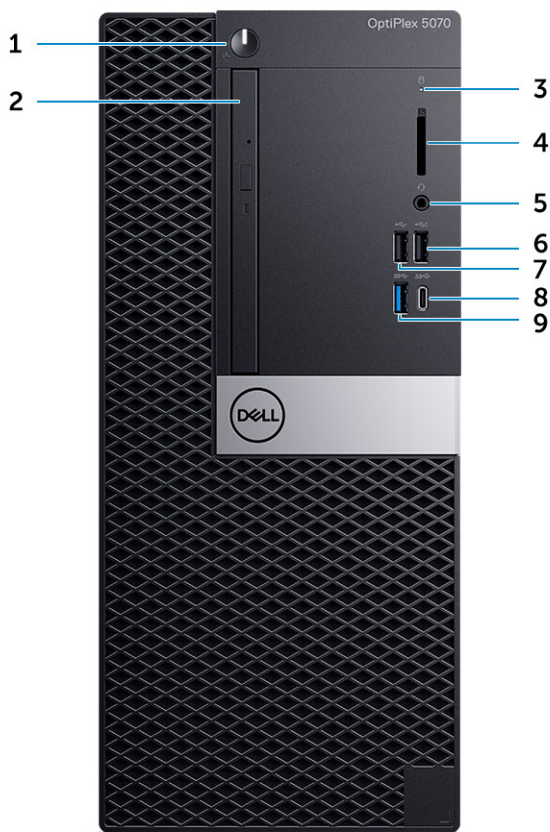

1. Pulsante e indicatore di alimentazione
2. Unità ottica (opzionale)
3. Indicatore attività del disco rigido
4. Lettore scheda smart (opzionale)
5. Porta per jack cuffie/audio universale
6. Porta USB 2.0 con PowerShare
7. Porta USB 2.0
8. Porta USB 3.1 Gen 2 Type-C con PowerShare
9. Porta USB 3.1 Gen 1

## Vista posteriore

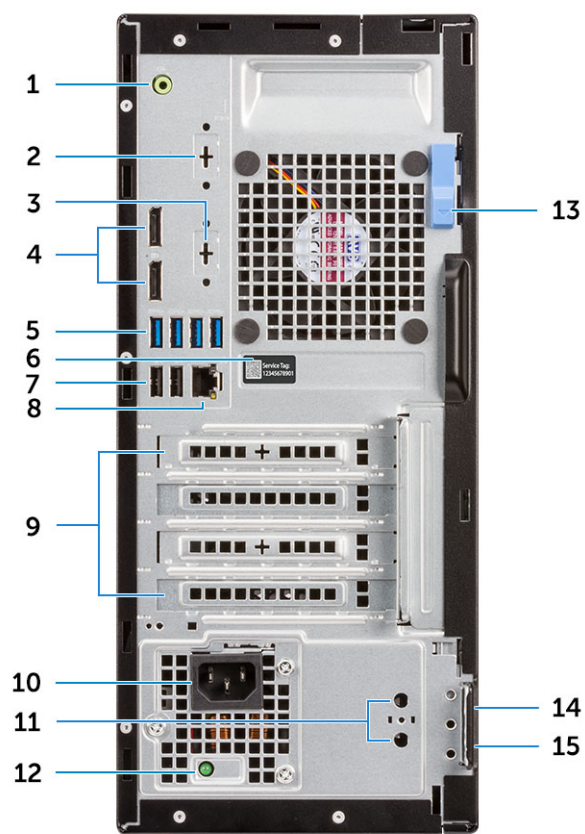

1. Porta con linea in uscita
2. Porta seriale (opzionale)
3. DisplayPort/HDMI 2.0b/VGA/USB Type-C Alt-Mode (opzionale)
4. DisplayPort (2)
5. Porte USB 3.1 Gen 1 (4)
6. Numero di servizio
7. 2 porte USB 2.0 (con supporto per Smart Power On)
8. Porta di rete
9. Slot per schede di espansione (4)
10. Porta connettore di alimentazione
11. 2 connettori dell'antenna esterna (opzionali)
12. Indicatore di diagnostica dell'alimentatore
13. Dispositivo di sblocco
14. Slot per cavo di protezione Kensington
15. Anello del lucchetto

## Specifiche del sistema

**i** **N.B.:** Le offerte variano da paese a paese. Le seguenti specifiche sono esclusivamente quelle richieste dalla legge per spedire il computer. Per ulteriori informazioni sulla configurazione del computer, andare su **Guida e supporto tecnico** sul proprio sistema operativo Windows e selezionare l'opzione che consente di visualizzare le informazioni relative al computer in uso.

### Argomenti:

- Processore
- Memoria
- Archiviazione
- Chipset
- Combinazioni di storage
- Audio
- Video
- Communications
- Ports and connectors
- System board connectors
- Power supply
- Physical system dimensions
- Sicurezza
- Environmental

## Processore

I Global Standard Product (GSP) sono un sottoinsieme di prodotti legati a Dell gestiti per la disponibilità e le transizioni sincronizzate su base globale. Essi garantiscono la disponibilità della stessa piattaforma per l'acquisto in tutto il mondo. Ciò consente ai clienti di ridurre il numero di configurazioni gestite su base mondiale, riducendo così i costi. Inoltre consente alle aziende di implementare standard IT globali basandosi su configurazioni specifiche di un prodotto in tutto il mondo. I processori GSP indicati di seguito saranno resi disponibili ai clienti Dell.

**i** **N.B.:** I numeri del processore non sono indicativi delle prestazioni. La disponibilità del processore è soggetta a modifiche e può variare in base alla regione o al paese.

**Tabella 2. Specifiche del processore**

Tipo	Scheda grafica UMA
Intel Pentium Gold G5400 (2 core/4 MB/4T/3,7 GHz/65 W); supporta Windows 10/Linux	Scheda grafica Intel UHD 610 con memoria grafica condivisa
Intel Pentium Gold G5500 (2 core/4 MB/4T/3,8GHz/65 W); supporta Windows 10/Linux	Scheda grafica Intel UHD 610 con memoria grafica condivisa
Intel Core i3-8100 (4 core/6 MB/4T/3,6 GHz/65 W); supporta Windows 10/Linux	Scheda grafica Intel UHD 630
Intel Core i3-8300 (4 core/8 MB/4T/3,7 GHz/65 W); supporta Windows 10/Linux	Scheda grafica Intel UHD 630
Intel Core i5-8400 (6 core/9 MB/6T/fino a 4 GHz/65 W); supporta Windows 10/Linux	Scheda grafica Intel UHD 630

**Tabella 2. Specifiche del processore (continua)**

Tipo	Scheda grafica UMA
Intel Core i5-8500 (6 core/ 9 MB/ 6T/ fino a 4,1 GHz/65 W); supporta Windows 10/Linux	Scheda grafica Intel UHD 630
Intel Core i5-8600 (6 core/ 9 MB/ 6T/ fino a 4,3 GHz/65 W); supporta Windows 10/Linux	Scheda grafica Intel UHD 630
Intel Core i7-8700 (6 core/ 12 MB/ 12T/ fino a 4,6 GHz/65 W); supporta Windows 10/Linux	Scheda grafica Intel UHD 630

## Memoria

**Tabella 3. Specifiche della memoria**

Dettaglio	Specifiche
Configurazione minima della memoria	4 GB
Configurazione massima della memoria	64 GB
Numero di slot	4 UDIMM
Memoria massima supportata per slot	16 GB
Opzioni di memoria	<ul style="list-style-type: none"> <li>● 4 GB (1 x 4 GB)</li> <li>● 8 GB (1 x 8 GB)</li> <li>● 8 GB - 2 x 4 GB</li> <li>● 16 GB - 2 x 8 GB</li> <li>● 16 GB (1 x 16 GB)</li> <li>● 32 GB - 2 x 16 GB</li> <li>● 32 GB - 4 x 8 GB</li> <li>● 64 GB - 4 x 16 GB</li> </ul>
Tipo	Memoria DRAM DDR4 non ECC
Velocità	<ul style="list-style-type: none"> <li>● 2.666 MHz su processori i5 e i7</li> <li>● 2.400 MHz su processore Celeron, Pentium e i3</li> </ul>

## Archiviazione

**Tabella 4. Specifiche di immagazzinamento**

Tipo	Fattore di forma	Interfaccia	Capacità
1 unità a stato solido (SSD)	M.2 2280	<ul style="list-style-type: none"> <li>● Unità a stato solido SATA Class 20</li> <li>● Unità a stato solido PCIe Class 40</li> <li>● Unità a stato solido PCIe NVMe Class 40</li> <li>● Unità a stato solido SATA Class 20 a crittografia automatica Opal 2.0</li> <li>● Unità a stato solido PCIe NVMe Class 40 a</li> </ul>	<ul style="list-style-type: none"> <li>● Fino a 512 GB</li> <li>● Fino a 1 TB</li> <li>● Fino a 512 GB</li> <li>● Fino a 512 GB</li> <li>● Fino a 256 GB</li> <li>● Fino a 512 GB</li> </ul>

**Tabella 4. Specifiche di immagazzinamento (continua)**

Tipo	Fattore di forma	Interfaccia	Capacità
		crittografia automatica Opal 2.0 <ul style="list-style-type: none"> <li>Unità a stato solido Class 20 a crittografia automatica Opal 2.0</li> </ul>	
Un'unità da 3,5 pollici		SATA 3.0, fino a 6 Gbps	Fino a 2 TB, fino a 7.200 RPM
1 disco rigido (HDD) da 2,5 pollici		<ul style="list-style-type: none"> <li>Unità disco rigido SATA a 5.400 rpm</li> <li>Unità disco rigido SATA a 5.400 RPM con NAND da 8 GB</li> <li>Unità disco rigido SATA a 7200 rpm</li> </ul>	<ul style="list-style-type: none"> <li>Fino a 2 TB</li> <li>Fino a 1 TB</li> <li>Fino a 1 TB</li> </ul>
Disco rigido a crittografia automatica Opal (SED) da 2,5 pollici		Unità disco rigido a 7.200 rpm con crittografia automatica Opal 2.0	Fino a 500 GB

## Chipset

**Tabella 5. Specifiche del chipset**

Dettaglio	Specifiche
Tipo	Intel Q370
Memoria non volatile sul chipset	Si
SPI (Serial Peripheral Interface) di configurazione del BIOS	256 Mbit (32 MB) situati su SPI_FLASH nel chipset
Dispositivo di sicurezza Trusted Platform Module (TPM) 2.0 (TPM dedicato abilitato)	24 KB situati su TPM 2.0 nel chipset
Firmware-TPM (TPM dedicato disabilitato)	Per impostazione predefinita, la funzionalità della tecnologia di affidabilità della piattaforma è visibile al sistema operativo.
EEPROM scheda NIC	Configurazione LOM contenuta all'interno di SPI Flash ROM.

## Combinazioni di storage

**Tabella 6. Combinazioni di storage**

Unità principale/di avvio	Specifiche
1 HDD da 2,5 pollici con M.2 Optane	HDD da 2,5 pollici, 500 GB, 7.200 RPM + memoria Intel Optane
1 HDD da 2,5 pollici con M.2 Optane	HDD da 2,5 pollici, 1 TB, 7.200 RPM + memoria Intel Optane
1 HDD da 2,5 pollici con M.2 Optane	HDD da 2,5 pollici, 2 TB, 5400 RPM + memoria Intel Optane
1 HDD da 3,5 pollici con M.2 Optane	HDD da 3,5 pollici, 500 GB, 7.200 RPM + memoria Intel Optane
1 HDD da 3,5 pollici con M.2 Optane	HDD da 3,5 pollici, 1 TB, 7.200 RPM + memoria Intel Optane
1 HDD da 3,5 pollici con M.2 Optane	HDD da 3,5 pollici, 2 TB, 7.200 RPM + memoria Intel Optane

# Audio

**Tabella 7. Audio specifications**

Detail	Specification
Controller	Realtek ALC3234
Tipo	Integrated
Altoparlanti	Internal speaker (mono)
Interfaccia	<ul style="list-style-type: none"> <li>Headset port/Universal audio jack port (Front)</li> <li>Lineout port (Front)</li> </ul>
Amplificatore stereo interno	2W (RMS) per channel

# Video

**Tabella 8. Video**

Controller	Tipo	Dipendenza CPU	Tipo di memoria grafica	Capacità	Supporto schermo esterno	Numero di display supportati	Risoluzione massima
Scheda grafica Intel UHD 610	UMA	Intel Pentium Gold G5400 Intel Pentium Gold G5500	Integrato	Memoria di sistema condivisa	DisplayPort 1.2 HDMI 2.0	3	Risoluzione massima dello schermo. MB integrato DP1.2: 4.096 x 2.304 a 60Hz Modulo opzioni: VGA: 1.920 x 1.080 a 60Hz DP1.2: 4.096 x 2.304 a 60Hz HDMI2.0: 4.096 x 2.160 a 60Hz
Scheda grafica Intel UHD 630	UMA	Intel Core i3-8100 Intel Core i3-8300 Intel Core i5-8400 Intel Core i5-8500 Intel Core i7-8700	Integrato	Memoria di sistema condivisa	DisplayPort 1.2 HDMI 2.0	3	VGA: 1.920 x 1.200 a 60 Hz DisplayPort: 4.096 x 2.160 a 60 Hz HDMI: 2.560 x 1.600; 4.096 x 2.160 a 60 Hz
Scheda grafica dedicata							
AMD Radeon R5 430 da 2 GB	Opzionale	Opzionale	Non disponibile				

**Tabella 8. Video (continua)**

Controller	Tipo	Dipendenza CPU	Tipo di memoria grafica	Capacità	Supporto schermo esterno	Numero di display supportati	Risoluzione massima
NVIDIA GeForce GT 730 da 2 GB	Opzionale	Opzionale	Non disponibile				
NVIDIA GeForce GT 730 da 2 GB	Opzionale	Opzionale	Non disponibile				
Doppia AMD Radeon R5 430 da 2 GB	Opzionale	Opzionale	Non disponibile				
Doppia AMD Radeon R5 430 da 2 GB	Opzionale	Non disponibile	Non disponibile				

## Communications

**Tabella 9. Communications**

Adattatore di rete	Intel i219-V Gigabit Ethernet LAN 10/100/1000 (Remote Wake Up, PXE support)
Connettività senza fili	<ul style="list-style-type: none"> <li>• Qualcomm QCA9377 Dual-band 1x1 802.11ac Wireless with MU-MIMO + Bluetooth 4.1; 2.4 Ghz - 5 Ghz</li> <li>• Qualcomm QCA61x4A Dual-band 2x2 802.11ac Wireless with MU-MIMO + Bluetooth 4.2; 2.4 Ghz - 5 Ghz</li> <li>• Intel Wireless-AC 9560, Dual-band 2x2 802.11ac Wi-Fi with MU-MIMO + Bluetooth 5; 2.4 Ghz - 5 Ghz</li> </ul>

## Ports and connectors

**Tabella 10. Ports and connectors**

Lettore di schede di memoria	SD 4.0 memory card reader—optional
USB	<ul style="list-style-type: none"> <li>• Two USB 2.0 (SmartPower On) ports</li> <li>• Five USB 3.1 Gen 1 ports</li> <li>• One USB 2.0 port</li> <li>• One USB 2.0 PowerShare (2A max) port</li> <li>• One USB 3.1 Gen 2 Type-C with PowerShare port</li> </ul>
Sicurezza	Kensington lock slot
Audio	<ul style="list-style-type: none"> <li>• Universal audio jack</li> <li>• One line-out port</li> <li>• Noise reduction array microphones</li> </ul>
Video	<ul style="list-style-type: none"> <li>• Two DisplayPorts</li> <li>• HDMI 2.0, DP, VGA, USB Type-C (with DP Alt Mode)—optional</li> </ul>

**Tabella 10. Ports and connectors (continua)**

Adattatore di rete	One RJ-45 (10/100/1000) connector
--------------------	-----------------------------------

## System board connectors

**Tabella 11. System board connectors**

Connettori M.2	1 - 2230/2280 (Support SATA & PCIe interface)
Connettori M.2	1 - 2230 (keyed to support Integrated or Discrete WiFi, Support Intel CNVi or USB2.0/PCIe)
Connettore Serial ATA (SATA)	4 (one Gen2 port for ODD and the rest of the ports support Gen3)
slot per PCIe X16	1(Support Standard Rev 3.0)
Slot PCIe X1	2
Slot PCIe X16 (x4 cablato)	1 (Support Standard Rev 3.0)

## Power supply

**Tabella 12. Power supply**

Tensione d'ingresso	100-240 V, 3.2 A, 50-60 Hz
Corrente d'ingresso (massima)	<ul style="list-style-type: none"> <li>• 260 W PSU (EPA Bronze)</li> <li>• 260 W PSU (EPA Platinum)</li> </ul>

## Physical system dimensions

**Tabella 13. Physical system dimensions**

Volume del telaio (litri)	14.77
Peso del telaio (kg/libbre)	17.49 / 7.93

**Tabella 14. Chassis dimensions**

Altezza (cm/pollici)	13.8 / 35
Larghezza (cm/pollici)	6.10 / 15.40
Profondità (cm/pollici)	10.80 / 27.40
Peso di spedizione (kg/libbre, incluso materiale di imballaggio)	20.96 / 9.43

**Tabella 15. Packaging parameters**

Altezza (cm/pollici)	13.19 / 33.50
----------------------	---------------

**Tabella 15. Packaging parameters (continua)**

Larghezza (cm/pollici)	19.40 / 49.40
Profondità (cm/pollici)	15.50 / 39.40

## Sicurezza

**Tabella 16. Sicurezza**

Tipi di sicurezza	Tower/Fattore di forma ridotto/Micro
Trusted Platform Module (TPM) 2.0 <sup>1,2</sup>	Integrato su scheda di sistema
Firmware TPM	Opzionale
Supporto per Windows Hello	Opzionale tramite dispositivo di input sicurezza
Copertura per i cavi	Opzionale
Interruttore per l'apertura del telaio	Opzionale/Opzionale/Standard
Tastiera Dell Smartcard	Opzionale
Slot per blocco chassis e supporto in loop	Standard

<sup>1</sup> TPM 2.0 dispone di certificazione FIPS 140-2.

<sup>2</sup> TPM non è disponibile in alcuni paesi.

## Environmental

 **N.B.:** Per ulteriori dettagli sulle caratteristiche ambientali di Dell, visitare la sezione a riguardo. Controllare il proprio paese per la disponibilità.

**Tabella 17. Environmental**

Alimentatore efficiente	Optional	
Certificazione 80 Plus Bronze	260 W EPA bronze	
Certificazione 80 Plus Platinum	260 W EPA bronze	
Unità sostituibile dal cliente	No	
Imballaggio riciclabile	Yes	
Packaging MultiPack	Optional, US only	
	Operating Requirements	Non-Operating Requirements
Temperature Ranges	10 to 35°C (50 to 95°F)	-40 to 65°C (-40 to 149°F)
Temperature Gradient Maximum per 60 Min	10°C (18°F)	20°C (36°F)
Humidity Percent Ranges Noncondensing	20 to 80%* (*Max dew point temperature = 26°C)	5 to 95%+ (+Max dew point temperature = 33°C)
Altitude- High Limit	3048 meters (10,000 ft.)	10,668 meters (35,000 ft.)

**Tabella 17. Environmental (continua)**

Airborne Contaminants	ISA-71 G1**: <300A/month copper coupon corrosion AND <200A/month of silver coupon corrosion	ISA-71 G1**: <300A/month copper coupon corrosion AND <200A/month of silver coupon corrosion
-----------------------	---	---

# Configurazione del BIOS

**ATTENZIONE:** A meno che non si sia utenti esperti, non cambiare le impostazioni nel programma di configurazione del BIOS. Alcune modifiche possono compromettere il funzionamento del computer.

**N.B.:** A seconda del computer e dei dispositivi installati, gli elementi elencati in questa sezione potrebbero essere visualizzati o meno.

**N.B.:** Prima di modificare il programma di installazione del BIOS, annotare le informazioni sulla relativa schermata per riferimento futuro.

Utilizzare il programma di configurazione del BIOS per i seguenti scopi:

- Trovare le informazioni sull'hardware installato sul computer, come la quantità di RAM e le dimensioni del disco rigido.
- Modificare le informazioni di configurazione del sistema.
- Impostare o modificare un'opzione selezionabile dall'utente, ad esempio la password utente, il tipo di disco rigido installato, abilitare o disabilitare le periferiche di base.

## Argomenti:

- [Panoramica sul BIOS](#)
- [Accesso al programma di installazione del BIOS](#)
- [Tasti di navigazione](#)
- [Menu di avvio provvisorio](#)
- [Opzioni di installazione del sistema](#)
- [Aggiornamento del BIOS](#)
- [Password di sistema e password di installazione](#)
- [Cancellazione delle password del BIOS \(configurazione del sistema\) e del sistema](#)

## Panoramica sul BIOS

Il BIOS gestisce il flusso di dati tra il sistema operativo del computer e i dispositivi collegati, ad esempio dischi rigidi, schede video, tastiera, mouse e stampante.

## Accesso al programma di installazione del BIOS

1. Accendere il computer.
2. Premere F2 immediatamente per eseguire il programma di impostazione del BIOS.

**N.B.:** Se si attende troppo a lungo e viene visualizzato il logo del sistema operativo, continuare ad attendere finché non viene visualizzato il desktop. Quindi, spegnere il computer e riprovare.

## Tasti di navigazione

**N.B.:** Per la maggior parte delle opzioni di configurazione del sistema, le modifiche effettuate sono registrate ma non hanno effetto fino al riavvio del computer.

**Tabella 18. Tasti di navigazione**

Tasti	Navigazione
Freccia SU	Consente di tornare al campo precedente.

**Tabella 18. Tasti di navigazione (continua)**

Tasti	Navigazione
Freccia GIÙ	Consente di passare al campo successivo.
Invio	Permette di selezionare un valore nel campo prescelto (se applicabile) o di seguire il link nel campo.
BARRA SPAZIATRICE	Espande o riduce un elenco a discesa, se applicabile.
Scheda	Porta all'area successiva. <b>i</b> <b>N.B.:</b> Solo per browser con grafica normale.
Esc	Passare alla pagina precedente finché non viene visualizzata la schermata principale. Premendo ESC nella schermata principale viene visualizzato un messaggio che chiede se si desidera salvare le modifiche prima di riavviare il sistema.

## Menu di avvio provvisorio

Per entrare nel **One Time Boot menu**, accendere il computer, quindi premere immediatamente F12.

**i** **N.B.:** Si consiglia di arrestare il computer se è acceso.

Il menu di avvio temporaneo visualizza i dispositivi da cui è possibile procedere all'avvio, inclusa l'opzione di diagnostica. Le opzioni di avvio sono:

- Unità estraibile (se disponibile)
- Unità STXXXX (se disponibile)  
**i** **N.B.:** XXX denota il numero dell'unità SATA.
- Unità ottica (se disponibile)
- Disco rigido SATA (se disponibile)
- Diagnostica

Il display della sequenza di avvio mostra inoltre le opzioni per l'accesso al display della configurazione del sistema.

## Opzioni di installazione del sistema

**i** **N.B.:** A seconda del computer e dei dispositivi installati, gli elementi elencati in questa sezione potrebbero essere visualizzati o meno.

## Opzioni generali

**Tabella 19. Informazioni generali**

Opzione	Descrizione
Informazioni di sistema	Visualizza le informazioni seguenti: <ul style="list-style-type: none"><li>• Informazioni sul sistema: visualizza la <b>versione del BIOS, il numero di servizio, il tag dell'asset, il tag di proprietà, la data di proprietà, la data di produzione e il codice di servizio rapido.</b></li><li>• Informazioni di memoria: mostra <b>Memory Installed, Memory Available, Memory Speed, Memory Channel Mode, Memory Technology, DIMM 1 Size, e DIMM 2 Size.</b></li><li>• Informazioni PCI: mostra Slot1, Slot2, Slot3, Slot4, Slot5_M. 2, Slot6_M. 2</li><li>• Informazioni processore: mostra <b>Processor Type, Core Count, Processor ID, Current Clock Speed, Minimum Clock Speed, Maximum Clock Speed, Processor L2 Cache, Processor L3 Cache, HT Capable e 64-Bit Technology.</b></li><li>• Informazioni sul dispositivo: mostra , , <b>SATA 4, M.2 PCIe SSD-0, LOM MAC Address, Video Controller, Audio Controller, Wi-Fi Device e Bluetooth Device</b></li></ul>

**Tabella 19. Informazioni generali (continua)**

Opzione	Descrizione
Boot Sequence	Consente di specificare l'ordine in cui il computer tenta di rilevare un sistema operativo dai dispositivi specificati nell'elenco.
Advanced Boot Options	Consente di selezionare l'opzione Enable Legacy Option ROMs (Abilita ROM opzione legacy), quando è attiva la modalità di avvio UEFI. Questa opzione è selezionata per impostazione predefinita. <ul style="list-style-type: none"> <li>● Enable Legacy Option ROMs (Abilita le ROM opzione legacy) (impostazione predefinita)</li> <li>● Enable Attempt Legacy Boot</li> </ul>
UEFI Boot Path Security	Questa opzione consente di stabilire se il sistema debba richiedere all'utente di immettere la password di amministratore all'avvio di un percorso di avvio UEFI dal menu F12.
Date/Time	Consente di regolare le impostazioni di data e ora. Le modifiche apportate alla data e all'ora di sistema vengono applicate immediatamente.

## Informazioni di sistema

**Tabella 20. Configurazione del sistema**

Opzione	Descrizione
Integrated NIC	Consente di controllare i vari controller LAN sulla scheda: L'opzione per abilitare lo stack di rete UEFI non è selezionata per impostazione predefinita. Le opzioni disponibili sono le seguenti: <ul style="list-style-type: none"> <li>● Disabled (Disattivato)</li> <li>● Enabled (Attivato)</li> <li>● Enabled w/PXE (Attivato con PXE) (impostazione predefinita)</li> </ul> <p> <b>N.B.:</b> A seconda del computer e dei dispositivi installati, gli elementi elencati in questa sezione potrebbero essere visualizzati o meno.</p>
Porta seriale	Determina il modo in cui la porta seriale integrata opera. Scegliere un'opzione: <ul style="list-style-type: none"> <li>● Disabled (Disattivato)</li> <li>● COM1 (impostazione predefinita)</li> <li>● COM2</li> <li>● COM3</li> <li>● COM4</li> </ul>
SATA Operation	Consente di configurare la modalità operativa del controller del disco rigido integrato. <ul style="list-style-type: none"> <li>● Disabilitato (Disabilitato) = i controller SATA sono nascosti</li> <li>● AHCI = SATA è configurata per modalità AHCI</li> <li>● RAID ON = l'unità SATA è configurata per supportare la modalità RAID (impostazione predefinita)</li> </ul>
Unità	Consente di abilitare o disabilitare le varie unità sulla scheda: <ul style="list-style-type: none"> <li>● SATA-0 (abilitato per impostazione predefinita)</li> <li>● SATA-2</li> <li>● SATA-3 (abilitato per impostazione predefinita)</li> <li>● SATA-4</li> <li>● M.2 PCIe SSD-3</li> </ul>
Smart Reporting	Questo campo controlla se durante l'avvio del sistema siano riportati errori del disco rigido per le unità integrate. L'opzione <b>Enable Custom Mode</b> (Abilita creazione di rapporti intelligente) è disabilitata per impostazione predefinita.
USB Configuration	Consente di abilitare o disabilitare il controller USB per: <ul style="list-style-type: none"> <li>● Enable USB Boot Support (Abilita supporto di avvio tramite USB)</li> <li>● Enable Front USB Ports (Abilita porte USB anteriori)</li> </ul>

**Tabella 20. Configurazione del sistema (continua)**

Opzione	Descrizione
	<ul style="list-style-type: none"> <li>• Enable Rear Triple USB Ports (Abilita porte triple USB)</li> </ul> Tutte le opzioni sono abilitate per impostazione predefinita.
Front USB Configuration	Consente di abilitare o disabilitare le porte USB anteriori. Tutte le porte sono abilitate per impostazione predefinita.
Rear USB Configuration	Consente di abilitare o disabilitare le porte USB posteriori. Tutte le porte sono abilitate per impostazione predefinita.
USB PowerShare	Questa opzione consente di caricare i dispositivi esterni, come i telefoni cellulari, lettore di musica. Questa opzione è disabilitata per impostazione predefinita.
Audio	Consente di abilitare o disabilitare il controller audio integrato. L'opzione <b>Enable Audio</b> (Abilita audio) è selezionata per impostazione predefinita. <ul style="list-style-type: none"> <li>• Enable Microphone (Abilita microfono)</li> <li>• Enable Internal Speaker</li> </ul> Entrambe le opzioni sono selezionate per impostazione predefinita.
Dust Filter Maintenance	Consente di abilitare o disabilitare i messaggi del BIOS per mantenere il filtro per la polvere opzionale installato nel computer. Il BIOS genererà un promemoria di preavviso che invita a pulire o sostituire il filtro antipolvere in base all'intervallo impostato. L'opzione <b>Disabled</b> (Disabilitato) è selezionata per impostazione predefinita. <ul style="list-style-type: none"> <li>• Disabled (Disattivato)</li> <li>• 15 giorni</li> <li>• 30 giorni</li> <li>• 60 giorni</li> <li>• 90 giorni</li> <li>• 120 giorni</li> <li>• 150 giorni</li> <li>• 180 giorni</li> </ul>
Miscellaneous Devices	Consente di abilitare o disabilitare vari dispositivi su scheda: L'opzione <b>Enable Secure Digital (SD) Card</b> (Abilita scheda SD) è selezionata per impostazione predefinita. <ul style="list-style-type: none"> <li>• Enable Secure Digital (SD) Card</li> <li>• Secure Digital (SD) Card Boot</li> <li>• Secure Digital (SD) Card Read-Only Mode (Modalità sola lettura scheda SD)</li> </ul>

## Opzioni della schermata video

**Tabella 21. Video**

Opzione	Descrizione
Primary Display	Consente di selezionare la visualizzazione principale quando nel sistema sono disponibili più controller. <ul style="list-style-type: none"> <li>• Automatico (impostazione predefinita)</li> <li>• Grafica Intel HD</li> </ul>  <b>N.B.:</b> Se non si seleziona Auto, il dispositivo per la grafica integrata sarà presente e abilitato.

## Sicurezza

**Tabella 22. Sicurezza**

Opzione	Descrizione
Admin Password	Consente di impostare, modificare ed eliminare la password amministratore.

**Tabella 22. Sicurezza (continua)**

<b>Opzione</b>	<b>Descrizione</b>
System Password	Consente di impostare, modificare ed eliminare la password di sistema.
Internal HDD-0 Password	Consente di impostare, modificare ed eliminare l'unità HDD interna del computer.
Strong Password	Questa opzione permette di abilitare o disabilitare le password sicure per il sistema.
Password Configuration	Consente di controllare il numero minimo o massimo di caratteri concessi per una password amministrativa e per quella di sistema. L'intervallo di caratteri è compreso tra 4 e 32.
Password Bypass	<p>Questa opzione consente di ignorare i messaggi per la password del sistema (di avvio) e la password HDD interna durante un riavvio del sistema.</p> <ul style="list-style-type: none"> <li>● Disabled (Disabilitato): verranno sempre chieste le password del sistema e dei dischi rigidi interni, se impostate. Questa opzione è disabilitata per impostazione predefinita.</li> <li>● Reboot Bypass (Ignora al riavvio) - Ignora i messaggi relativi alla password al riavvio (avvio a caldo).</li> </ul> <p><b>i</b> <b>N.B.:</b> All'avvio a freddo, verrà sempre chiesta la password del sistema e del disco rigido interno. Inoltre, verrà sempre chiesta la password dei dischi rigidi di ogni alloggiamento dei moduli presenti.</p>
Password Change	<p>Questa opzione consente di determinare se sono concesse modifiche alle password di sistema e del disco rigido quando è impostata una password dell'amministratore.</p> <p><b>Allow Non-Admin Password Changes (Consenti modifiche password non admin):</b> questa opzione è abilitata per impostazione predefinita.</p>
UEFI Capsule Firmware Updates	Questa opzione verifica se il sistema consente di aggiornare il BIOS tramite pacchetti di aggiornamento di capsule UEFI. Questa opzione è selezionata per impostazione predefinita. Disabilitando questa opzione, vengono bloccati gli aggiornamenti del BIOS da servizi come Microsoft Windows Update e Linux Vendor Firmware Service (LVFS).
TPM 2.0 Security	<p>Questa opzione consente di controllare se il Trusted Platform Module (TPM - Modulo di piattaforma fidata) è visibile al sistema operativo.</p> <ul style="list-style-type: none"> <li>● TPM On (impostazione predefinita)</li> <li>● Clear (Cancella)</li> <li>● Ignora PPI per i comandi abilitati</li> <li>● Ignora PPI per i comandi disabilitati</li> <li>● Ignora PPI per i comandi cancellati</li> <li>● Abilita attestazione (impostazione predefinita)</li> <li>● Tasto Abilita archiviazione (impostazione predefinita)</li> <li>● SHA-256 (impostazione predefinita)</li> </ul> <p>Scegliere un'opzione:</p> <ul style="list-style-type: none"> <li>● Disabled (Disattivato)</li> <li>● Abilitato (impostazione predefinita)</li> </ul>
Computrace	<p>Questo campo consente di attivare o disabilitare l'interfaccia del modulo BIOS del Computrace Service opzionale di Absolute Software. Permette di abilitare o disabilitare il servizio Computrace opzionale progettato per la gestione delle risorse.</p> <ul style="list-style-type: none"> <li>● Deactivate (Disattiva)</li> <li>● Disable (Disabilita)</li> <li>● Deactivate (Disattiva) - Questa opzione è selezionata per impostazione predefinita.</li> </ul>
Chassis Intrusion	<p>Questo campo controlla l'opzione Chassis Intrusion.</p> <p>Scegliere un'opzione:</p> <ul style="list-style-type: none"> <li>● Disabled (Disabilitata), per impostazione predefinita</li> <li>● Enabled (Attivato)</li> <li>● On-Silent (Silenzioso)</li> </ul>
Admin Setup Lockout	Impedisce agli utenti di accedere al menu Setup (Impostazione) quando viene impostata la password dell'amministratore. Questa opzione non è impostata per impostazione predefinita.

**Tabella 22. Sicurezza (continua)**

Opzione	Descrizione
Master Password Lockout	Consente di disabilitare il supporto della password. La password del disco rigido principale deve essere cancellata per poter modificare le impostazioni. Questa opzione non è impostata per impostazione predefinita.
SMM Security Mitigation	Consente di abilitare o disabilitare le protezioni UEFI SMM Security Mitigation aggiuntive. Questa opzione non è impostata per impostazione predefinita.

## Opzioni di avvio sicuro

**Tabella 23. Avvio sicuro**

Opzione	Descrizione
Secure Boot Enable	Consente di abilitare o disabilitare la funzionalità di avvio sicuro <ul style="list-style-type: none"> <li>Secure Boot Enable</li> </ul> Questa opzione non è selezionata per impostazione predefinita.
Secure Boot Mode	Consente di modificare il comportamento di avvio sicuro per consentire la valutazione o l'applicazione delle firme del driver UEFI. <ul style="list-style-type: none"> <li>Deployed Mode (Modalità implementazione) - Impostazione predefinita</li> <li>Audit Mode (Modalità controllo)</li> </ul>
Expert Key Management	Consente di modificare i database delle chiavi di sicurezza solo se il sistema è in modalità personalizzata. L'opzione <b>Abilita modalità personalizzata</b> è disabilitata per impostazione predefinita. Le opzioni disponibili sono le seguenti: <ul style="list-style-type: none"> <li>PK (impostazione predefinita)</li> <li>KEK</li> <li>db</li> <li>dbx</li> </ul> Se si attiva la <b>Custom Mode (Modalità personalizzata)</b> , le opzioni rilevanti per <b>PK, KEK, db e dbx</b> vengono visualizzate. Le opzioni disponibili sono le seguenti: <ul style="list-style-type: none"> <li><b>Save to File (Salva su file)</b>: salva la chiave su un file selezionato dall'utente.</li> <li><b>Replace from File (Sostituisci da file)</b>: sostituisce la chiave corrente con una chiave di un file selezionato dall'utente.</li> <li><b>Append from File (Aggiungi da file)</b>: aggiunge una chiave al database corrente da un file selezionato dall'utente.</li> <li><b>Delete (Elimina)</b>: elimina la chiave selezionata.</li> <li><b>Reset All Keys (Reimposta tutte le chiavi)</b>: reimposta le impostazioni iniziali.</li> <li><b>Delete All Keys (Elimina tutte le chiavi)</b>: elimina tutte le chiavi.</li> </ul> ⓘ <b>N.B.:</b> Se si disabilita la funzione Custom Mode (Modalità personalizzata), tutte le modifiche verranno cancellate e le chiavi ripristinate alle impostazioni predefinite.

## Intel Software Guard Extensions options

**Tabella 24. Intel Software Guard Extensions**

Opzione	Descrizione
Intel SGX Enable	Questo campo consente di fornire un ambiente protetto per l'esecuzione di informazioni sensibili di codice/memorizzazione nel contesto del sistema operativo principale. Fare clic su una delle seguenti opzioni: <ul style="list-style-type: none"> <li><b>Disabled (Disattivato)</b></li> <li><b>Enabled (Attivato)</b></li> </ul>

**Tabella 24. Intel Software Guard Extensions (continua)**

Opzione	Descrizione
	<ul style="list-style-type: none"> <li>● <b>Software controlled</b> (Controllato dal software) - Impostazione predefinita</li> </ul>
<b>Enclave Memory Size</b>	<p>Questa opzione imposta la funzione <b>SGX Enclave Reserve Memory Size</b> (Dimensioni della memoria di riserva SGX Enclave).</p> <p>Fare clic su una delle seguenti opzioni:</p> <ul style="list-style-type: none"> <li>● <b>32 MB</b></li> <li>● <b>64 MB</b></li> <li>● <b>128 MB</b> - Impostazione predefinita</li> </ul>

## Prestazioni

**Tabella 25. Prestazioni**

Opzione	Descrizione
<b>Multi Core Support</b>	<p>Questo campo specifica se il processore ha uno o tutti i core abilitati. Le prestazioni di alcune applicazioni migliorano con dei core supplementari.</p> <ul style="list-style-type: none"> <li>● <b>All</b> (Tutto) - Impostazione predefinita</li> <li>● <b>1</b></li> <li>● <b>2</b></li> <li>● <b>3</b></li> </ul>
<b>Intel SpeedStep</b>	<p>Consente di abilitare o disabilitare la modalità Intel SpeedStep del processore.</p> <ul style="list-style-type: none"> <li>● <b>Enable Intel SpeedStep (Abilita Intel SpeedStep)</b></li> </ul> <p>Questa opzione è abilitata per impostazione predefinita.</p>
<b>C-States Control</b>	<p>Consente di abilitare o disabilitare gli stati di sospensione aggiuntivi del processore.</p> <ul style="list-style-type: none"> <li>● <b>C states (Stati C)</b></li> </ul> <p>Questa opzione è abilitata per impostazione predefinita.</p>
<b>Intel TurboBoost</b>	<p>Consente di abilitare o disabilitare la modalità Intel TurboBoost del processore.</p> <ul style="list-style-type: none"> <li>● <b>Enable Intel TurboBoost (Abilita Intel TurboBoost)</b></li> </ul> <p>Questa opzione è abilitata per impostazione predefinita.</p>
<b>Hyper-Thread Control</b>	<p>Consente di attivare o disattivare l'HyperThreading del processore.</p> <ul style="list-style-type: none"> <li>● <b>Disabled (Disattivato)</b></li> <li>● <b>Enabled</b> (Attivato) - Impostazione predefinita</li> </ul>

## Risparmio di energia

**Tabella 26. Risparmio energetico**

Opzione	Descrizione
AC Recovery	<p>Determina la risposta del sistema al ritorno dell'alimentazione c.a. dopo una perdita di alimentazione. Le impostazioni disponibili sono:</p> <ul style="list-style-type: none"> <li>● <b>Power Off</b> (Spento)</li> </ul>

**Tabella 26. Risparmio energetico (continua)**

Opzione	Descrizione
	<ul style="list-style-type: none"> <li>● Acceso</li> <li>● Ultimo stato di alimentazione</li> </ul> <p>Questa opzione è Spenta per impostazione predefinita.</p>
Enable Intel Speed Shift Technology	Consente di attivare o disattivare il supporto per la tecnologia Intel Speed Shift. L'opzione <b>Enable Intel Speed Shift Technology</b> (Abilita Tecnologia Intel Speed Shift) è abilitata per impostazione predefinita.
Auto On Time	Imposta l'ora per l'accensione automatica del computer. L'ora è calcolata nel formato standard a 12 ore (ore:minuti:secondi). L'ora dell'avvio può essere modificata digitando i valori nei campi relativi all'ora e alla specifica AM/PM.  <b>N.B.:</b> Questa funzionalità non funziona se il computer viene spento con una multipresa o un limitatore di sovratensione o se l'opzione <b>Auto Power è impostata su disabilitato</b> .
Deep Sleep Control	Consente di definire i controlli quando è abilitata la modalità Deep Sleep. <ul style="list-style-type: none"> <li>● Disabled (Disattivato)</li> <li>● Abilitato solo in S5</li> <li>● Abilitato in S4 e S5</li> </ul> disabilitata (per impostazione predefinita).
Fan Control Override	Questo campo determina la velocità della ventola. Quando è abilitata, la ventola del sistema funziona alla velocità massima. Questa opzione è disabilitata per impostazione predefinita.
USB Wake Support	Consente di attivare i dispositivi USB per riattivare il computer dalla modalità standby. Per impostazione predefinita, è selezionata l'opzione "Enable USB Wake Support" (Abilita supporto riattivazione USB).
Wake on LAN/WWAN	Questa opzione consente al computer di accendersi all'invio dello speciale segnale LAN. Questa funzionalità si attiva solo quando il computer è collegato a una fonte di alimentazione CA. <ul style="list-style-type: none"> <li>● <b>Disabled (Disabilitato):</b> non consente al sistema di accendersi attraverso speciali segnali LAN quando riceve un segnale di riattivazione dalla LAN o dalla LAN wireless.</li> <li>● <b>LAN or WLAN (LAN o WLAN):</b> consente al sistema di essere acceso da speciali segnali LAN o LAN wireless.</li> <li>● <b>LAN Only (Solo LAN):</b> consente al sistema di essere acceso tramite speciali segnali LAN.</li> <li>● <b>LAN with PXE Boot (LAN con avvio PXE):</b> un pacchetto di riattivazione inviato al sistema in stato S4 o S5 che provoca la riattivazione del sistema stesso e l'avvio immediato di PXE.</li> <li>● <b>WLAN Only (solo WLAN):</b> consente al sistema di essere acceso tramite speciali segnali LAN.</li> </ul> Questa opzione è disabilitata per impostazione predefinita.
Block Sleep	Consente il blocco dell'entrata in modalità sospensione (stato S3) nel sistema operativo. Questa opzione è disabilitata per impostazione predefinita.

## Comportamento POST

**Tabella 27. Comportamento del POST**

Opzione	Descrizione
Numlock LED	Consente di abilitare o disabilitare la funzione BlocNum all'avvio del computer. Questa opzione è abilitata per impostazione predefinita.
Keyboard Errors	Consente di abilitare o disabilitare la generazione di report degli errori della tastiera all'avvio del computer. L'opzione <b>Enable Keyboard Error Detection</b> (Abilita rilevamento errori tastiera) è abilitata per impostazione predefinita.
Fast Boot	Questa opzione può accelerare il processo di avvio ignorando alcune fasi di compatibilità: <ul style="list-style-type: none"> <li>● Minimal (Minimo) - Il sistema si avvia rapidamente, a meno che il BIOS non sia stato aggiornato, la memoria modificata o il POST precedente non sia stato completato.</li> <li>● Thorough (Accurato) - Il sistema non ignora alcuna fase del processo di avvio.</li> </ul>

**Tabella 27. Comportamento del POST (continua)**

Opzione	Descrizione
	<ul style="list-style-type: none"> <li>● Auto (Automatico) - Consente al sistema operativo di controllare questa impostazione (funziona solo quando il sistema operativo supporta Simple Boot Flag).</li> </ul> Questa opzione è impostata su <b>Thorough (Accurato)</b> per impostazione predefinita.
Extend BIOS POST Time	Questa opzione crea un ulteriore ritardo di preavvio. <ul style="list-style-type: none"> <li>● 0 seconds (impostazione predefinita)</li> <li>● 5 seconds (5 secondi)</li> <li>● 10 seconds (10 secondi)</li> </ul>
Full Screen logo	Questa opzione consente di visualizzare il logo a schermo intero se l'immagine corrisponde alla risoluzione dello schermo. L'opzione <b>Enable Full Screen Logo</b> (Abilita logo schermo intero) non è un'impostazione predefinita.
Warnings and Errors	Questa opzione fa sì che il processo di avvio si interrompa solo quando vengono rilevati errori o avvisi. Scegliere un'opzione: <ul style="list-style-type: none"> <li>● Prompt on Warnings and Error (Segnala avvisi ed errori)</li> <li>● Continua su avvisi</li> <li>● Continue on Warnings and Errors</li> </ul>

## Gestibilità

**Tabella 28. Gestibilità**

Opzione	Descrizione
Provisioning USB	Questa opzione non è selezionata per impostazione predefinita.
MEBx Hotkey	Questa opzione è selezionata per impostazione predefinita.

## Supporto di virtualizzazione

**Tabella 29. Supporto di virtualizzazione**

Opzione	Descrizione
Virtualization	Questa opzione specifica se un VMM (Virtual Machine Monitor, Monitor di una macchina virtuale) può utilizzare capacità hardware aggiuntive offerte dalla tecnologia Intel Virtualization. <ul style="list-style-type: none"> <li>● <b>Enable Intel Virtualization Technology (Abilita tecnologia Intel Virtualization)</b></li> </ul> Questa opzione è abilitata per impostazione predefinita.
VT for Direct I/O	Consente o impedisce che il monitor della macchina virtuale (VMM) utilizzi le funzionalità aggiuntive dell'hardware offerte dalla tecnologia Intel Virtualization per I/O diretto. <ul style="list-style-type: none"> <li>● <b>Enable VT for Direct I/O (Abilita VT per I/O diretto)</b></li> </ul> Questa opzione è abilitata per impostazione predefinita.
Trusted Execution	Questa opzione specifica se un MVMM (Measured Virtual Machine Monitor, Monitor macchina virtuale misurata) può utilizzare le funzionalità hardware aggiuntive fornite dalla Intel Trusted Execution Technology. <ul style="list-style-type: none"> <li>● Trusted Execution</li> </ul> Questa opzione non è impostata per impostazione predefinita.

## Opzioni wireless

Tabella 30. Wireless

Opzione	Descrizione
Wireless Device Enable	Consente di abilitare o disabilitare i dispositivi senza fili interni. Le opzioni disponibili sono le seguenti: <ul style="list-style-type: none"><li>● <b>WLAN/WiGig</b></li><li>● <b>Bluetooth</b></li></ul> Tutte le opzioni sono abilitate per impostazione predefinita.

## Manutenzione

Tabella 31. Manutenzione

Opzione	Descrizione
Service Tag	Visualizza il Numero di servizio del computer.
Asset Tag	Consente di creare un tag asset di sistema, se non è già impostato. Questa opzione non è impostata per impostazione predefinita.
SERR Messages	Controlla il meccanismo del messaggio SERR. Questa opzione è abilitata per impostazione predefinita. Alcune schede grafiche richiedono la disattivazione del meccanismo del messaggio SERR.
BIOS Downgrade	Consente il flashing delle revisioni precedenti del firmware del sistema. <ul style="list-style-type: none"><li>● <b>Allow BIOS Downgrade</b></li></ul> Questa opzione è abilitata per impostazione predefinita.
Data Wipe	Consente di cancellare in modo sicuro i dati da tutti i dispositivi di archiviazione interni. <ul style="list-style-type: none"><li>● <b>Wipe on Next Boot</b></li></ul> Questa opzione non è impostata per impostazione predefinita.
Ripristino del BIOS	<b>BIOS Recovery from Hard Drive</b> (Ripristino del BIOS dal disco rigido) - Questa opzione è selezionata per impostazione predefinita. Consente di ripristinare il BIOS danneggiato da un file di ripristino sul disco rigido primario o una chiavetta USB esterna. <b>BIOS Auto-Recovery</b> (Ripristino automatico del BIOS) - Consente di ripristinare il BIOS automaticamente.  <b>N.B.:</b> È necessario abilitare il campo <b>BIOS Recovery from Hard Drive</b> (Ripristino del BIOS dal disco rigido). <b>Always Perform Integrity Check</b> (Esegui sempre controllo di integrità) - Esegue un controllo di integrità a ogni avvio.
Data primo Power On	Consente di impostare la data di proprietà. L'opzione <b>Set Ownership Date</b> (Imposta data proprietà) non è impostata per impostazione predefinita.

## Registri di sistema

Tabella 32. Log di sistema

Opzione	Descrizione
BIOS events	Consente di visualizzare e cancellare gli eventi POST dell'installazione del sistema (BIOS).

# Configurazione avanzata

Tabella 33. Configurazione avanzata

Opzione	Descrizione
ASPM	Consente di impostare il livello ASPM. <ul style="list-style-type: none"><li>• Auto (opzione predefinita) - Il dispositivo e l'hub PCI Express concorrono a determinare la migliore modalità ASPM supportata dal dispositivo</li><li>• Disabled (Disabilitato) - La gestione dell'alimentazione ASPM rimane sempre disattivata</li><li>• L1 Only (Solo L1) - La gestione dell'alimentazione ASPM è impostata per utilizzare L1</li></ul>

## Aggiornamento del BIOS

### Aggiornamento del BIOS in Windows

**ATTENZIONE:** Se BitLocker non è sospeso prima di aggiornare il BIOS, al successivo riavvio il sistema non riconoscerà il tasto BitLocker. Verrà richiesto di immettere la chiave di ripristino per proseguire e il sistema lo richiederà a ogni riavvio. Se la chiave di ripristino non è nota, ciò potrebbe causare una perdita di dati o una reinstallazione non necessaria del sistema operativo. Per ulteriori informazioni su questo argomento, cercare nella risorsa della Knowledge Base all'indirizzo [www.dell.com/support](http://www.dell.com/support).

1. Accedere al sito web [www.dell.com/support](http://www.dell.com/support).
2. Fare clic su **Product support**. Cliccare sulla casella **Search support**, immettere il codice di matricola del computer e quindi cliccare su **Search**.

**N.B.:** Se non si dispone del codice di matricola, utilizzare la funzione SupportAssist per rilevare automaticamente il computer. È anche possibile utilizzare l'ID prodotto o cercare manualmente il modello del computer.

3. Fare clic su **Drivers & Downloads**. Espandere **Find drivers**.
4. Selezionare il sistema operativo installato nel computer.
5. Nell'elenco a discesa **Category**, selezionare **BIOS**.
6. Selezionare il file del BIOS più recente e cliccare su **Download** per scaricare il file BIOS per il computer.
7. Al termine del download, accedere alla cartella in cui è stato salvato il file dell'aggiornamento del BIOS.
8. Cliccare due volte sull'icona del file dell'aggiornamento del BIOS e seguire le istruzioni sullo schermo.  
Per ulteriori informazioni, cercare nella risorsa della Knowledge Base all'indirizzo [www.dell.com/support](http://www.dell.com/support).

### Aggiornamento del BIOS in ambienti Linux e Ubuntu

Per aggiornare il BIOS di sistema in un computer con Linux o Ubuntu, consultare l'articolo della Knowledge base [000131486](https://www.dell.com/support) alla pagina [www.dell.com/support](http://www.dell.com/support).

### Aggiornamento del BIOS utilizzando l'unità USB in Windows

**ATTENZIONE:** Se BitLocker non è sospeso prima di aggiornare il BIOS, al successivo riavvio il sistema non riconoscerà il tasto BitLocker. Verrà richiesto di immettere la chiave di ripristino per proseguire e il sistema lo richiederà a ogni riavvio. Se la chiave di ripristino non è nota, ciò potrebbe causare una perdita di dati o una reinstallazione non necessaria del sistema operativo. Per ulteriori informazioni su questo argomento, cercare nella risorsa della Knowledge Base all'indirizzo [www.dell.com/support](http://www.dell.com/support).

1. Seguire la procedura dal punto 1 al punto 6 in "Aggiornamento del BIOS in Windows" per scaricare la versione più recente del file del programma di installazione del BIOS.
2. Creare un'unità flash USB di avvio. Per ulteriori informazioni, cercare nella risorsa della Knowledge Base all'indirizzo [www.dell.com/support](http://www.dell.com/support).

3. Copiare i file del programma di installazione del BIOS nell'unità USB di avvio.
4. Collegare l'unità USB di avvio per il computer che richiede l'aggiornamento del BIOS.
5. Riavviare il computer e premere **F12**.
6. Selezionare l'unità USB dal **Menu di avvio temporaneo**.
7. Digitare il nome del file del programma di installazione del BIOS e premere **Invio**.  
Viene visualizzata l'**utilità di aggiornamento del BIOS**.
8. Seguire le istruzioni visualizzate sullo schermo per completare l'aggiornamento del BIOS.

## Aggiornamento del BIOS dal menu di avvio temporaneo F12

Aggiornare il BIOS del computer utilizzando il file .exe di aggiornamento del BIOS copiato su una chiavetta USB FAT32 ed eseguendo l'avvio provvisorio dal menu F12.

**ATTENZIONE:** Se BitLocker non è sospeso prima di aggiornare il BIOS, al successivo riavvio il sistema non riconoscerà il tasto BitLocker. Verrà richiesto di immettere la chiave di ripristino per proseguire e il sistema lo richiederà a ogni riavvio. Se la chiave di ripristino non è nota, ciò potrebbe causare una perdita di dati o una reinstallazione non necessaria del sistema operativo. Per ulteriori informazioni su questo argomento, cercare nella risorsa della Knowledge Base all'indirizzo [www.dell.com/support](http://www.dell.com/support).

### Aggiornamento del BIOS

Per aggiornare il BIOS, è possibile aprire l'apposito file in Windows da una chiavetta USB avviabile oppure eseguire l'operazione dal menu F12 di avvio provvisorio.

La maggior parte dei computer Dell realizzati dopo il 2012 dispone di questa funzionalità ed è possibile eseguire l'avvio provvisorio del computer con il menu F12 di avvio provvisorio per controllare se compare BIOS FLASH UPDATE tra le opzioni di avvio del sistema in uso. Se l'opzione è presente nell'elenco, significa che è supportata per l'aggiornamento del BIOS.

**N.B.:** Questa funzione può essere utilizzata solo sui computer che hanno l'opzione di aggiornamento flash del BIOS nel menu F12 di avvio provvisorio.

### Aggiornamento dal menu di avvio provvisorio

Per aggiornare il BIOS dal menu F12 di avvio provvisorio, sono necessari i seguenti elementi:

- Chiavetta USB formattata con il file system FAT32 (la chiavetta non deve essere necessariamente avviabile)
- File eseguibile del BIOS scaricato dal sito web del supporto tecnico di Dell e copiato nel root della chiavetta USB
- Adattatore per l'alimentazione CA collegato al computer
- Batteria del computer funzionante per aggiornare il BIOS

Attenersi alla seguente procedura per eseguire l'aggiornamento flash del BIOS dal menu F12:

**ATTENZIONE:** Non spegnere il computer durante il processo di aggiornamento del BIOS. Il computer potrebbe non avviarsi se si spegne il computer.

1. A computer spento, inserire in una porta USB la chiavetta in cui sono stati copiati i file dell'aggiornamento flash.
2. Accendere il computer e premere F12 per accedere al menu di avvio provvisorio, selezionare BIOS Update utilizzando i pulsanti del mouse o i tasti freccia, quindi premere Invio.  
Viene visualizzato il menu flash del BIOS.
3. Cliccare su **Flash from file**.
4. Selezionare il dispositivo USB esterno.
5. Selezionare il file, fare doppio clic sul file su cui eseguire il flash, quindi su **Submit**.
6. Fare clic su **Update BIOS**. Il computer si riavvia per eseguire il flash del BIOS.
7. Il computer verrà riavviato dopo il completamento dell'aggiornamento del BIOS.

## Password di sistema e password di installazione

Tabella 34. Password di sistema e password di installazione

Tipo di password	Descrizione
Password del sistema	La password da inserire per accedere al sistema.

**Tabella 34. Password di sistema e password di installazione (continua)**

Tipo di password	Descrizione
Password della configurazione	La password da inserire per accedere ed effettuare modifiche alle impostazioni del BIOS del computer.

È possibile creare una password del sistema e una password della configurazione per proteggere il computer.

 **ATTENZIONE:** Le funzionalità della password forniscono un livello di sicurezza di base per i dati sul computer.

 **ATTENZIONE:** Chiunque può accedere ai dati memorizzati sul computer se non è bloccato o se è lasciato incustodito.

 **N.B.:** La funzionalità della password di sistema e configurazione è disattivata.

## Assegnazione di una password di configurazione del sistema.

È possibile assegnare una nuova **Password di sistema o amministratore** solo se lo stato è **Non impostato**.

Per entrare nell'installazione del sistema, premere F12 immediatamente dopo l'accensione o il riavvio.

- Nella schermata **System BIOS** o **System Setup**, selezionare **Security** e premere Invio.  
La schermata **Security** viene visualizzata.
- Selezionare **System/Admin Password** e creare una password nel campo **Enter the new password**.  
Utilizzare le seguenti linee guida per assegnare la password del sistema:
  - Una password può contenere fino a 32 caratteri.
  - Almeno un carattere speciale: ! " # \$ % & ' ( ) \* + , - . / : ; < = > ? @ [ \ ] ^ \_ ` { | }
  - Numeri da 0 a 9.
  - Lettere maiuscole dalla A alla Z.
  - Lettere minuscole dalla a alla z.
- Digitare la password di sistema inserita in precedenza nel campo **Confirm new password (Conferma nuova password)** e fare clic su **OK**.
- Premere Esc e salvare le modifiche come richiesto dal messaggio pop-up.
- Premere Y per salvare le modifiche.  
Il computer si riavvierà.

## Eliminazione o modifica di una password di installazione e di sistema esistente

Assicurarsi che **Password Status** sia sbloccato (nella configurazione del sistema) prima di tentare di eliminare o modificare la password del sistema esistente e/o la password di configurazione. Non è possibile eliminare o modificare una password di installazione e di sistema esistente se **Password Status** è impostato su Locked.

Per entrare nell'installazione del sistema, premere F12 immediatamente dopo l'accensione o il riavvio.

- Nella schermata **System BIOS** o **System Setup**, selezionare **System Security** e premere Invio.  
La schermata **System Security (Protezione del sistema)** viene mostrata.
- Nella schermata **System Security (Protezione del sistema)**, verificare che **Password Status (Sato password)** sia **Unlocked (Sbloccato)**.
- Selezionare **System Password**, aggiornare o eliminare la password del sistema esistente e premere Invio o Tab.
- Selezionare **Setup Password**, aggiornare o eliminare la password dell'installazione esistente e premere Invio o Tab.

 **N.B.:** Se vengono modificate la password del sistema e/o della configurazione, reinserire la nuova password quando richiesto. Se vengono eliminate la password del sistema e/o la password della configurazione, confermare l'eliminazione quando richiesto.

- Premere Esc e un messaggio richiede di salvare le modifiche.
- Premere Y per salvare le modifiche e uscire dall'installazione del sistema.  
Il computer si riavvierà.

## Cancellazione delle password del BIOS (configurazione del sistema) e del sistema

Per cancellare le password di sistema o del BIOS, contattare il supporto tecnico Dell come descritto qui: [www.dell.com/contactdell](http://www.dell.com/contactdell).

 **N.B.:** Per informazioni su come reimpostare le password di Windows o delle applicazioni, consultare la documentazione che li accompagna.

## Software

Il presente capitolo descrive i sistemi operativi supportati e fornisce istruzioni su come installare i driver.

### Argomenti:

- Sistemi operativi supportati
- Download dei driver di Windows
- Driver della scheda di rete
- Driver audio
- Adattatore dello schermo
- Driver di protezione
- Controller di archiviazione
- Driver dei dispositivi di sistema
- Driver di altri dispositivi

## Sistemi operativi supportati

Tabella 35. Sistemi operativi supportati

Sistemi operativi supportati	Descrizione
Sistema operativo Windows	<ul style="list-style-type: none"> <li>• Windows 10 Home (include l'aggiornamento gratuito a Windows 11 Home)</li> <li>• Windows 10 Pro (include l'aggiornamento gratuito a Windows 11 Pro)</li> <li>• Windows 10 Home National Academic (include l'aggiornamento gratuito a Windows 11 Home National Academic)</li> <li>• Windows 10 Pro National Academic (include l'aggiornamento gratuito a Windows 11 Pro National Academic)</li> </ul>
Altro	<ul style="list-style-type: none"> <li>• Ubuntu 16.04 SP1 LTS, 64 bit</li> <li>• Neokylin v6.0 SP4 (solo Cina)</li> </ul>

## Download dei driver di Windows

1. Accendere il .
2. Visitare il sito **Dell.com/support**.
3. Cliccare su **Supporto prodotto**, immettere il Numero di Servizio del e fare clic su **Invia**.

 **N.B.:** Se non si dispone del codice di matricola, utilizzare la funzione di rilevamento automatico o ricercare manualmente il modello del .

4. Fare clic su **Drivers and Downloads (Driver e download)**.
5. Selezionare il sistema operativo installato nel .
6. Far scorrere la pagina verso il basso e selezionare il driver da installare.
7. Cliccare su **Download File** per scaricare il driver per il .
8. Al termine del download, accedere alla cartella in cui è stato salvato il file del driver.
9. Fare doppio clic sull'icona del file del driver e seguire le istruzioni sul display.

## Driver della scheda di rete

Verificare che i driver della scheda di rete siano già installati nel sistema.



## Driver audio

Accertarsi che i driver audio siano già installati nel computer.

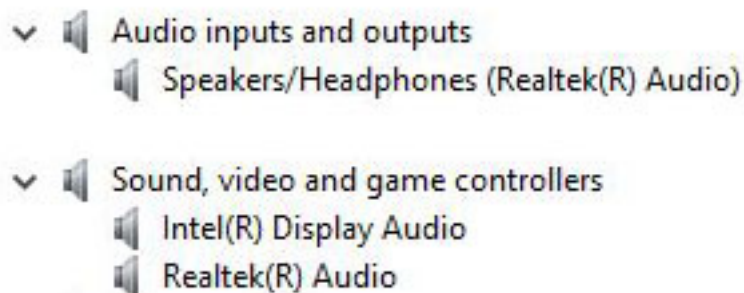

## Adattatore dello schermo

Accertarsi che i driver dell'adattatore dello schermo siano già installati sul sistema.

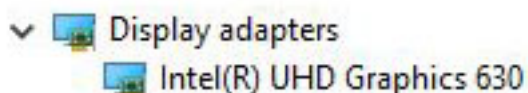



## Driver di protezione

Accertarsi che i driver di protezione siano già installati sul sistema.















































## Controller di archiviazione

Accertarsi che i driver del controller di storage siano già installati nel sistema.

- ▼  Storage controllers
  -  Intel(R) Chipset SATA/PCIe RST Premium Controller
  -  Microsoft Storage Spaces Controller

## Driver dei dispositivi di sistema



Verificare che i driver del dispositivo siano già installati nel sistema.

- ▼  System devices
  -  ACPI Fan
  -  ACPI Fan
  -  ACPI Fan
  -  ACPI Fan
  -  ACPI Fan
  -  ACPI Fixed Feature Button
  -  ACPI Power Button
  -  ACPI Processor Aggregator
  -  ACPI Thermal Zone
  -  CannonLake LPC Controller (Q370) - A306
  -  CannonLake PCI Express Root Port #6 - A33D
  -  CannonLake SMBus - A323
  -  CannonLake SPI (flash) Controller - A324
  -  CannonLake Thermal Subsystem - A379
  -  Composite Bus Enumerator
  -  Dell Diag Control Device
  -  Dell System Analyzer Control Device
  -  High Definition Audio Controller
  -  High precision event timer
  -  Intel(R) Management Engine Interface
  -  Intel(R) Power Engine Plug-in
  -  Intel(R) Serial IO GPIO Host Controller - INT3450
  -  Intel(R) Serial IO I2C Host Controller - A368
  -  Intel(R) Xeon(R) E3 - 1200/1500 v5/6th Gen Intel(R) Core(TM) Gaussian Mixture Model - 1911
  -  Microsoft ACPI-Compliant System
  -  Microsoft System Management BIOS Driver
  -  Microsoft UEFI-Compliant System
  -  Microsoft Virtual Drive Enumerator
  -  Microsoft Windows Management Interface for ACPI
  -  Microsoft Windows Management Interface for ACPI
  -  Microsoft Windows Management Interface for ACPI
  -  Microsoft Windows Management Interface for ACPI
  -  NDIS Virtual Network Adapter Enumerator
  -  Numeric data processor
  -  PCI Express Root Complex
  -  PCI standard host CPU bridge
  -  PCI standard RAM Controller
  -  Plug and Play Software Device Enumerator
  -  Programmable interrupt controller
  -  Remote Desktop Device Redirector Bus
  -  System CMOS/real time clock
  -  System timer
  -  UMBus Root Bus Enumerator



## Driver di altri dispositivi

Verificare che nel sistema siano già installati i seguenti driver.



### Client UCM

- ▼  UCMCLIENT
  -  Cypress UCM Client Peripheral Driver

#### Controller Universal Serial Bus

- ▼  Universal Serial Bus controllers
  -  Intel(R) USB 3.1 eXtensible Host Controller - 1.10 (Microsoft)
  -  USB Root Hub (USB 3.0)



#### Componenti software

- ▼  Software devices
  -  Microsoft GS Wavetable Synth
  -  Microsoft RRAS Root Enumerator



#### Porte (COM e LPT)

- ▼  Ports (COM & LPT)
  -  Communications Port (COM1)
  -  Intel(R) Active Management Technology - SOL (COM3)

#### Mouse e altri dispositivi di puntamento

- ▼  Mice and other pointing devices
  -  HID-compliant mouse

#### Firmware

- ▼  Firmware
  -  System Firmware

# Come ottenere assistenza

## Argomenti:

- [Come contattare Dell](#)

## Come contattare Dell

 **N.B.:** Se non si dispone di una connessione a Internet attiva, le informazioni sui contatti sono reperibili anche sulla fattura di acquisto, sulla distinta di imballaggio, sulla fattura o sul catalogo dei prodotti Dell.

Dell offre diverse opzioni di servizio e assistenza telefonica e online. La disponibilità varia per paese e prodotto, e alcuni servizi potrebbero non essere disponibili nella vostra zona. Per contattare Dell per problemi relativi alla vendita, all'assistenza tecnica o all'assistenza clienti:

1. Visitare il sito **Dell.com/support**.
2. Selezionare la categoria di assistenza.
3. Verificare il proprio Paese nel menu a discesa **Scegli un Paese** nella parte inferiore della pagina.
4. Selezionare l'appropriato link al servizio o all'assistenza in funzione delle specifiche esigenze.