

OptiPlex 3280 All-in-One

Servisni priručnik



Napomene, mere opreza i upozorenja

 **NAPOMENA:** Oznaka NAPOMENA ukazuje na važne informacije koje vam pomažu da bolje koristite proizvod.

 **OPREZ:** Oznaka OPREZ ukazuje na potencijalno oštećenje hardvera ili gubitak podataka i objašnjava vam kako da izbegnete problem.

 **UPOZORENJE:** UPOZORENJE ukazuje na opasnost od oštećenja opreme, telesnih povreda ili smrti.









1 Bezbednosna uputstva.....	6
Pre rada u unutrašnjosti računara.....	6
Pre početka rada.....	6
Zaštita od elektrostatičkog pražnjenja.....	7
Servisni komplet opreme za zaštitu od elektrostatičkog pražnjenja.....	7
Transport osetljivih komponenti.....	8
Nakon rada u unutrašnjosti računara.....	9
2 Uklanjanje i instaliranje komponenti.....	10
Preporučeni alati.....	10
Lista zavrtnja.....	10
Postolje.....	11
Uklanjanje postolja.....	11
Postavljanje postolja.....	12
Poklopac kabla – opcionalni.....	13
Uklanjanje poklopcu kabla.....	13
Postavljanje poklopcu kabla.....	14
Zadnji poklopac.....	15
Uklanjanje zadnjeg poklopcu.....	15
Postavljanje zadnjeg poklopcu.....	17
Štitnik matične ploče.....	18
Uklonite štitnik matične ploče.....	18
Postavljanje štitnika matične ploče.....	19
Donji poklopac.....	20
Uklanjanje donjeg poklopcu.....	20
Postavljanje donjeg poklopcu.....	20
Čvrsti disk.....	21
Uklanjanje hard diska.....	21
Postavljanje hard diska.....	22
Poluprovodnički disk.....	23
Uklanjanje M.2 2230 poluprovodničkog diska.....	23
Postavljanje M.2 2230 poluprovodničkog diska.....	24
Uklanjanje M.2 2280 poluprovodničkog diska/Intel Optane memorijskog modula.....	25
Postavljanje M.2 2280 poluprovodničkog diska/Intel Optane memorijskog modula.....	26
Ventilator sistema.....	27
Uklanjanje ventilatora.....	27
Postavljanje ventilatora.....	28
Vratanca za DIMM.....	29
Uklanjanje vratanaca za DIMM.....	29
Postavljanje vratanaca za DIMM.....	30
Memorijski moduli.....	31
Uklanjanje memorijskih modula.....	31
Postavljanje memorijskih modula.....	32
Dugmasta baterija.....	33

Uklanjanje dugmaste baterije.....	33
Montiranje dugmaste baterije.....	34
Bežična kartica.....	35
Uklanjanje bežične kartice.....	35
Postavljanje bežične kartice.....	36
Sklop kamere.....	38
Uklanjanje sklopa kamere.....	38
Postavljanje sklopa kamere.....	39
Rashladni element.....	40
Uklanjanje rashladnog elementa – UMA.....	40
Postavljanje rashladnog elementa.....	41
Procesor.....	42
Uklanjanje procesora.....	42
Instaliranje procesora.....	43
Zadnji nosač U/I ploče.....	44
Uklanjanje zadnjeg nosača U/I ploče.....	44
Postavljanje zadnjeg nosača U/I ploče.....	45
Matična ploča.....	46
Uklanjanje matične ploče.....	46
Postavljanje matične ploče.....	48
Zvučnici.....	50
Uklanjanje zvučnika.....	50
Montiranje zvučnika.....	51
Ploča dugmeta za napajanje.....	52
Uklanjanje ploče dugmeta za napajanje.....	52
Postavljanje ploče dugmeta za napajanje.....	53
Mikrofoni.....	54
Uklanjanje mikrofona.....	54
Postavljanje mikrofona.....	55
Bočna U/I ploča.....	56
Uklanjanje bočne U/I ploče.....	56
Postavljanje bočne U/I ploče.....	57
Moduli antene.....	59
Uklanjanje modula antene.....	59
Postavljanje modula antene.....	61
Ploča ekrana.....	62
Uklanjanje ploče ekrana.....	62
Postavljanje ploče ekrana.....	64
Srednji okvir.....	66
Uklanjanje srednjeg okvira.....	66
Montiranje srednjeg okvira.....	68
3 Softver.....	71
Operativni sistem.....	71
Preuzimanje upravljačkog programa za zvuk.....	71
Preuzimanje upravljačkog programa grafičke kartice.....	72
Preuzimanje upravljačkog programa za USB.....	72
Preuzimanje upravljačkog programa za Wi-Fi.....	73
Preuzimanje upravljačkog programa za čitač medijskih kartica.....	73
Preuzimanje upravljačkog programa za čipset.....	74

Preuzimanje upravljačkog programa za mrežu.....	74
4 Podešavanje sistema.....	76
Pregled BIOS-a.....	76
Ulazak u BIOS program za podešavanje sistema.....	76
Tasteri za navigaciju.....	76
Boot Sequence.....	77
Opcije programa za podešavanje sistema.....	77
Lozinka sistema i lozinka za podešavanje.....	84
Dodeljivanje lozinke za podešavanje sistema.....	84
Brisanje ili promena postojeće lozinke za podešavanje sistema.....	85
5 Rešavanje problema.....	86
Dell SupportAssist provera performansi sistema pre pokretanja.....	86
Pokretanje SupportAssist provera performansi sistema pre pokretanja.....	86
Ugrađena samoprovera ekrana.....	86
Dijagnostika.....	87
Oporavak operativnog sistema.....	88
Flešovanje BIOS-a (USB ključ).....	88
Flešovanje BIOS-a.....	89
Isključivanje i ponovno uključivanje Wi-Fi funkcije.....	89
Oslobađanje zaostale energije.....	89
6 Dobijanje pomoći i kontaktiranje kompanije Dell.....	91

Bezbednosna uputstva

Koristite sledeće bezbednosne smernice kako biste zaštitili računar od mogućih oštećenja i osigurali ličnu bezbednost. Ako nije drugačije navedeno, za svaku proceduru u ovom dokumentu podrazumeva se da ste pročitali bezbednosne informacije koje ste dobili uz računar.

-  **NAPOMENA:** Pre rada u unutrašnjosti računara, pročitajte bezbednosne informacije koje su isporučene sa vašim računarom. Dodatne najbolje bezbednosne prakse potražite na početnoj stranici za usklađenost sa propisima na stranici www.dell.com/regulatory_compliance.
-  **NAPOMENA:** Isključite sve izvore napajanja pre otvaranja poklopca računara ili ploča. Nakon što završite sa radom u unutrašnjosti računara, postavite sve poklopce, ploče i zavrtnje pre priključivanja na izvor napajanja.
-  **OPREZ:** Da biste izbegli oštećenje računara, uverite se da je radna površina ravna i čista.
-  **OPREZ:** Pažljivo rukujte komponentama i karticama. Ne dodirujte komponente ili kontakte na kartici. Karticu držite za krajeve ili za metalnu montažnu konzolu. Komponente kao što je procesor držite za krajeve, ne za pinove.
-  **OPREZ:** Rešavanje problema i popravke treba da obavljate samo u okviru ovlašćenja ili smernica Dell tima za tehničku pomoć. Šteta usled servisiranja koje nije ovlastila kompanija Dell nije pokrivena vašom garancijom. Pogledajte bezbednosna uputstva koja ste dobili uz proizvod ili ih pronađite na stranici www.dell.com/regulatory_compliance.
-  **OPREZ:** Pre nego što dodirnete unutrašnjost računara, uzemljite se pomoću trake za uzemljenje ili povremeno dodirujte neobojenu metalnu površinu, na primer, metal na zadnjoj strani računara. Dok radite, povremeno dodirujte neobojenu metalnu površinu da biste rasipali statički elektricitet, koji bi mogao oštetiti unutrašnje komponente.
-  **OPREZ:** Kada odspajate kabl, povucite njegov konektor ili jezičak za izvlačenje, a ne sam kabl. Neki kablovi imaju konektore sa držačima za zaključavanje ili zavrtnjima koje morate skinuti pre odspajanja kabla. Prilikom odspajanja kablova vodite računa o poravnanju kako bi se izbeglo savijanje pinova konektora. Prilikom povezivanja kablova proverite da li su portovi i konektori pravilno orijentisani i poravnati.
-  **OPREZ:** Pritisnite i izvadite instaliranu karticu iz čitača medijskih kartica.
-  **NAPOMENA:** Boja vašeg računara i nekih komponenata može izgledati drugačije u odnosu na one prikazane u ovom dokumentu.

Teme:

- [Pre rada u unutrašnjosti računara](#)
- [Zaštita od elektrostatičkog pražnjenja](#)
- [Servisni komplet opreme za zaštitu od elektrostatičkog pražnjenja](#)
- [Transport osetljivih komponenti](#)
- [Nakon rada u unutrašnjosti računara](#)

Pre rada u unutrašnjosti računara

-  **NAPOMENA:** Slike u ovom dokumentu se mogu razlikovati u odnosu na vaš računar u zavisnosti od poručene konfiguracije.

Pre početka rada

Koraci

1. Sačuvajte i zatvorite sve otvorene datoteke i zatvorite sve otvorene programe.
2. Isključite računar. Kliknite na **Start** >  **Napajanje** > **Isključi**.



NAPOMENA: Ako koristite neki drugi operativni sistem, pogledajte dokumentaciju svog operativnog sistema u vezi uputstva za zatvaranje.

3. Isključite računar i sve priključene uređaje iz pripadajućih električnih utičnica.
4. Izvucite sve priključene mrežne uređaje i periferne uređaje, kao što su tastatura, miš i monitor, iz računara.
5. Uklonite medijsku karticu ili optički disk iz računara, ako je moguće.
6. Nakon isključivanja računara iz napajanja, pritisnite i držite dugme za napajanje 5 sekundi da biste uzemlili matičnu ploču.



OPREZ: Postavite računar na ravnu, mekanu i čistu površinu da biste sprečili grebanje ekrana.

7. Postavite računar sa ekranom okrenutim nadole.

Zaštita od elektrostatičkog pražnjenja

Elektrostatično pražnjenje je najveći problem prilikom rukovanja elektronskim komponentama, naročito osetljivih komponenti, kao što su kartice za proširenje, DIMM memorije i sistemske ploče. Već i neznatna pražnjenja mogu da oštete električna kola tako da to možda i ne bude očigledno, kao što su povremeni problemi ili skraćeni životni vek. Pošto industrija insistira na smanjenju zahteva u vezi sa napajanjem i na povećanju gustine, zaštita od elektrostatičkog pražnjenja je sve veći problem.

Zbog povećane gustine poluprovodnika koji su korišćeni u novijim proizvodima Dell, osetljivost na statička oštećenja je sada veća nego kod prethodnih proizvoda Dell. Stoga neki prethodno odobreni metodi za rukovanje delovima više nisu primenljivi.

Dva prepoznata tipa oštećenja usled elektrostatičkog pražnjenja su katastrofalni i povremeni kvarovi.

- **Katastrofalni kvarovi** – Katastrofalni kvarovi obuhvataju otprilike 20% kvarova koji nastaju usled elektrostatičkog pražnjenja. Oštećenje je uzrok trenutnog i potpunog gubitka funkcionalnosti uređaja. Primer katastrofalnog kvara je DIMM memorije koji je pretrpeo statički udar i trenutno nastaje simptom „No POST/No Video“ uz prateći tonski kod koji se emituje za nedostajuću ili nefunkcionalnu memoriju.
- **Povremeni kvarovi** – Povremeni kvarovi obuhvataju otprilike 80% kvarova koji nastaju usled elektrostatičkog pražnjenja. Visoka stopa povremenih kvarova upućuje na to da oštećenje u većini slučajeva ne može da se odmah prepozna. DIMM pretrpi statički udar, ali traganje za greškama je jednostavno oslabljeno i приметni simptomi u vezi sa oštećenjem ne ispoljavaju se odmah. Oslabljeno traganje za greškama može da potraje sedmicama ili mesecima dok u potpunosti ne iščezne, a u međuvremenu može da dođe do degradacije celovitosti memorije, povremenih grešaka memorije itd.

Teži tip oštećenja za prepoznavanje i rešavanje je povremeni kvar (takođe poznat i kao latentni kvar ili „hodajući ranjenik“).

Izvršite sledeće korake da sprečite oštećenje usled elektrostatičkog pražnjenja:

- Koristite ožičenu narukvicu za zaštitu od elektrostatičkog pražnjenja koja je valjano uzemljena. Upotreba bežičnih antistatičkih traka više nije dozvoljena, pošto ne obezbeđuju odgovarajuću zaštitu. Dodirivanje kućišta pre delova kojim se rukuje ne obezbeđuje odgovarajuću zaštitu od elektrostatičkog pražnjenja na delovima kod kojih postoji povećan rizik od oštećenja uzrokovanih elektrostatičkim pražnjenjem.
- Svim komponentama koje su osetljive na elektrostatičko pražnjenje rukujte na površini koja je zaštićena od statičkog pražnjenja. Ako je moguće, koristite antistatičke podne podloge i podloge za radni sto.
- Kada iz kartonske ambalaže u kojoj je dostavljena raspakujete komponentu koja je osetljiva na elektrostatičko pražnjenje, nemojte da je raspakujete iz antistatičke ambalaže pre nego što budete spremni da instalirate komponentu. Pre otvaranja antistatičke ambalaže, postarajte se da na vašem telu ne bude statičkog elektriciteta.
- Pre transportovanja komponente koja je osetljiva na elektrostatičko pražnjenje, smestite je u antistatičku posudu ili ambalažu.

Servisni komplet opreme za zaštitu od elektrostatičkog pražnjenja

Nenadzirani servisni komplet opreme za rad na terenu je komplet opreme koji se najčešće koristi. Svaki servisni komplet opreme za rad na terenu obuhvata tri glavne komponente: antistatičku podlogu, narukvicu i žicu za spajanje.

Komponente servisnog kompleta opreme za zaštitu od elektrostatičkog pražnjenja na terenu

Komponente servisnog kompleta opreme za zaštitu od elektrostatičkog pražnjenja na terenu su sledeće:

- **antistatička podloga** – antistatička podloga je disipaciona i na nju se mogu postavljati delovi tokom postupaka servisiranja. Kada koristite antistatičku podlogu, narukvica treba da naleže na ruku, a žica za spajanje treba da bude povezana sa podlogom i bilo kakvim

neizolovanim metalom na sistemu. Nakon što su ispravno razmešteni servisni delovi mogu da se uklone iz ESD kese i da se stave neposredno na podlogu. Jedinice koje su osetljive na oštećenje usled elektrostatičkog pražnjenja bezbedne su u vašim rukama, na ESD podlozi, u sistemu ili u kesi.

- **narukvica i žica za spajanje** – narukvica i žica za spajanje mogu da budu neposredno povezane između vašeg zgloba i neizolovanog metala u hardveru ako ESD podloga nije potrebna, ili mogu da budu povezane sa antistatičkom podlogom da bi se zaštitio hardver koji je privremeno stavljen na podlogu. Fizička veza narukvice i žice za spajanje između vaše kože, ESD podloge i hardvera poznata je kao spoj. Koristite samo one servisne komplete za rad na terenu koji imaju, narukvicu, podlogu i žicu za spajanje. Nikada ne koristite bežične narukvice. Imajte uvek u vidu da se žice u unutrašnjosti narukvice sklone oštećenju usled uobičajenog korišćenja i treba ih redovno proveravati pomoću pribora za testiranje narukvice da bi se izbeglo slučajno oštećenje hardvera usled elektrostatičkog pražnjenja. Preporučuje se da se testiranje narukvice i žice za spajanje vrši najmanje jednom sedmično.
- **Pribor za testiranje ESD narukvice** – Žice unutar ESD narukvice sklone su oštećenju tokom vremena. Kada se koristi nenadzirani komplet, najbolja praksa je da se narukvica redovno testira pre svakog poziva za servisiranje i najmanje jednom sedmično. Pribor za testiranje narukvice je najbolji za obavljanje ovog testa. Ako nemate svoj pribor za testiranje narukvice, proverite sa vašim regionalnim predstavništvom da li ga oni imaju. Da biste sproveli test, priključite žicu za spajanje narukvice na pribor za testiranje kada je narukvica na vašem zglobu i pritisnite dugme za testiranje. Ako je test uspešan, svetli zeleni LED indikator, a ako je test neuspešan, svetli crveni LED indikator i uključuje se zvuk upozorenja.
- **Izolacioni elementi** – Veoma je važno da uređaje koji su osetljivi na elektrostatičko pražnjenje, kao što su plastična kućišta rashladnih elemenata, držite što dalje od unutrašnjih delova koji su izolatori i često veoma naelektrisani.
- **Radno okruženje** – Pre razmeštanja servisnog kompleta opreme za zaštitu od elektrostatičkog pražnjenja na terenu, procenite situaciju na lokaciji klijenta. Na primer, razmeštanje kompleta za serversko okruženje razlikuje se od razmeštanja kompleta za okruženja za desktop ili prenosive računare. Serveri su obično instalirani u rek u centru podataka, a desktop i prenosivi računari su obično smešteni na kancelarijskim stolovima ili u radnom prostoru sa pregradama. Uvek tražite veliku, otvorenu i ravnu površinu bez nereda, koja je dovoljno velika za razmeštanje ESD kompleta i koja ima dodatan prostor za smeštanje tipa sistema kojeg treba popraviti. U radnom prostoru takođe ne smeju da budu izolatori koji mogu da uzrokuju oštećenje usled elektrostatičkog pražnjenja. Izolatore, kao što je Styrofoam i druge plastični materijali, na radnoj površini uvek treba udaljiti od osetljivih delova najmanje 12 inča ili 30 centimetara pre fizičkog rukovanja bilo kojim hardverskim komponentama.
- **ESD ambalaža** – Sve jedinice koje su osetljive na oštećenje usled elektrostatičkog pražnjenja treba transportovati i preuzimati u ambalaži koja je zaštićena od statičkog elektriciteta. Najbolje je koristiti metalne kese sa zaštitom od statičkog elektriciteta. Međutim, prilikom vraćanja oštećenog dela uvek treba da koristite istu ESD kesu i ambalažu u kojoj vam je dostavljen novi deo. ESD kesa treba da bude savijena, oblepljena trakom i u originalnoj kutiji, u kojoj je dostavljen novi deo, treba koristiti isti i sav penasti materijal za pakovanje. Jedinice koje su osetljive na oštećenje usled elektrostatičkog pražnjenja treba izvaditi iz ambalaže samo na radnoj površini koja je zaštićena od oštećenja usled elektrostatičkog pražnjenja, a delovi se nikad ne smeju postavljati na ESD kesu zato što je samo unutrašnjost kese zaštićena. Delove uvek držite u rukama, na ESD podlozi, u sistemu ili u antistatičkoj kesi.
- **Transport osetljivih komponenti** – Prilikom prevoza komponenti osetljivih na oštećenje usled elektrostatičkog pražnjenja, kao što su rezervni delovi ili delovi koje treba vratiti proizvođaču Dell, od ključne je važnosti za njihov bezbedan transport da ovi delovi budu smešteni u antistatičke kese.

Ukratko o zaštiti od elektrostatičkog pražnjenja

Preporučujemo vam da svi tehničari, koji vrše servisiranje na terenu, koriste tradicionalne ožičene ESD narukvice sa uzemljenjem i zaštitnu antistatičku podlogu svaki put kada servisiraju proizvode Dell. Pored toga, veoma je važno da tehničari drže osetljive delove odvojeno od svih izolacionih delova kada vrše servisiranje i da koriste antistatičke kese za transport osetljivih komponenti.

Transport osetljivih komponenti

Prilikom transporta komponenti osetljivih na elektrostatičko pražnjenje, kao što su delovi za zamenu ili delovi koje treba vratiti kompaniji Dell, veoma je važno da ovi delovi budu upakovani u antistatičke kese, kako bi njihov prevoz bio bezbedan.

Oprema za podizanje

Kada podižete tešku opremu, pridržavajte se sledećih smernica:

 **OPREZ: Nemojte da podižete opremu koja je teža od 22,68 kg. Uvek zatražite dodatne resurse ili koristite mehanički uređaj za podizanje.**

1. Zauzmite čvrst i uravnotežen oslonac. Zauzmite raskoračni stav za stabilan oslonac, a prste usmerite ka spolja.
2. Zategnite stomačne mišiće. Abdominalni mišići podupiru vašu kičmu prilikom podizanja i neutrališu silu opterećenja.
3. Podižite pomoću nogu, ne pomoću leđa.
4. Teret držite bliže telu. Što je teret bliži kičmi, utoliko manje opterećuje leđa.
5. Leđa držite u uspravnom položaju, bilo da podižete ili spuštate teret. Nemojte da dodajete masu svog tela na teret. Ne uvijajte telo i leđa.

6. Prilikom spuštanja tereta primenite istu tehniku obrnutim redosledom.

Nakon rada u unutrašnjosti računara

Informacije o ovom zadatku

 **OPREZ: Zaostali ili slobodni zavrtnji ostavljeni u računaru mogu ozbiljno oštetiti računar.**

Koraci

1. Postavite sve zavrtnje i uverite se da se unutar računara ne nalaze zaostali zavrtnji.
2. Priključite sve eksterne uređaje, periferne uređaje ili kablove koje ste uklonili pre rada na računaru.
3. Postavite medijske kartice, diskove ili druge delove koje ste uklonili pre rada na računaru.
4. Priključite računar i sve povezane uređaje u odgovarajuće električne utičnice.
5. Uključite računar.

Uklanjanje i instaliranje komponenti

Preporučeni alati

Za procedure u ovom dokumentu mogu se zahtevati sledeći alati:

- Phillips odvrtlač broj 1
- Odvrtlač sa ravnom glavom
- Plastična olovka

Lista zavrtnja

- i** **NAPOMENA:** Kad uklanjate zavrtnje sa komponente, preporučujemo vam da zabeležite tip zavrtnja, broj zavrtnja i da zavrtnje stavite u kutiju za čuvanje zavrtnja. Na taj način ćete biti sigurni da imate tačan broj zavrtnja i ispravan tip zavrtnja kad budete postavljali komponentu.
- i** **NAPOMENA:** Neki sistemi imaju magnetne površine. Zavrtnji ne smeju da ostanu pričvršćeni za te površine kad postavljate komponentu.
- i** **NAPOMENA:** Boja zavrtnja se može razlikovati u zavisnosti od naručene konfiguracije.

Tabela 1. Lista zavrtnja za OptiPlex 3280 All-in-One





















Komponenta	Tip zavrtnja	Količina	Slika zavrtnja
Poklopac kabla	M3x9	1	
Poklopac osnove	M3x5	4	
Štitnik matične ploče	M3x5	5	
M.2 2230 poluprovodnički disk	M2x2,5	1	
M.2 2280 poluprovodnički disk/ Intel Optane memorija	M2x2,5	1	
Ventilator sistema	M3x5	3	
Rashladni element – UMA	Neispadajući zavrtnji	5	
Rashladni element – neintegriran	Neispadajući zavrtnji	9	
Štitnik za WLAN karticu	M2x2,5	2	
WLAN kartica	M2x2,5	1	

Tabela 1. Lista zavrtnja za OptiPlex 3280 All-in-One(nastavak)

Komponenta	Tip zavrtnja	Količina	Slika zavrtnja
Sklop kamere	M3x5	2	
Maska kamere	M3x5	3	
Modul kamere	M3x5	2	
Donji poklopac	M3x5	4	
Zadnji nosač U/I ploče	M3x5	4	
Matična ploča	M3x5	7	
Zvučnici	M3 4+7,1xZN	4	
Ploča dugmeta za uključivanje/ isključivanje	M3x5	1	
Mikrofoni (2 modula)	M2x2,5	2	
Štitnik bočne U/I ploče	M3x5	2	
Bočna U/I ploča	M2,5x3,5	2	
Antene	M2x2,5	2	
Ploča ekrana	M3x5	11	
Srednji okvir	M3x5	17	

Postolje

Uklanjanje postolja

Preduslovi

1. Sledite proceduru u odeljku [Pre rada u unutrašnjosti računara](#).

OPREZ: Prilikom servisiranja računara postavite ga na uzdignutu, čistu i ravnu površinu. Dell preporučuje da uklonite postolje da slučajno ne biste oštetili ekran računara prilikom servisiranja.

Informacije o ovom zadatku

Na slici u nastavku prikazana je lokacija postolja, kao i vizuelna reprezentacija procedure njegovog uklanjanja.



Koraci

1. Pritisnite i povucite nagore dugme za otpuštanje.
2. Držite dugme u tom položaju i podignite postolje.
3. Gurnite postolje nadole da biste ga podigli sa zadnjeg poklopca.

Postavljanje postolja

Preduslovi

Ako menjate komponentu, uklonite postojeću komponentu pre sprovođenja procedure za postavljanje.

Informacije o ovom zadatku

Na slici u nastavku prikazana je lokacija postolja, kao i vizuelna reprezentacija procedure njegovog postavljanja.



Koraci

1. Poravnajte držače na postolju sa slotovima na zadnjem poklopcu.
2. Pritiskajte postolje dok ne klikne u ležište.

Sledeći koraci

1. Sledite proceduru u odeljku [Posle rada u unutrašnjosti računara](#).

Poklopac kabela – opcionalni

Uklanjanje poklopca kabela

Preduslovi

1. Sledite proceduru u odeljku [Pre rada u unutrašnjosti računara](#).

OPREZ: Prilikom servisiranja računara postavite ga na uzdignutu, čistu i ravnu površinu. Preporučujemo da uklonite postolje da slučajno ne biste oštetili ekran računara prilikom servisiranja.

2. Uklonite [postolje](#).

Informacije o ovom zadatku

Na slici u nastavku prikazana je lokacija poklopca kabela, kao i vizuelna reprezentacija procedure njegovog uklanjanja.

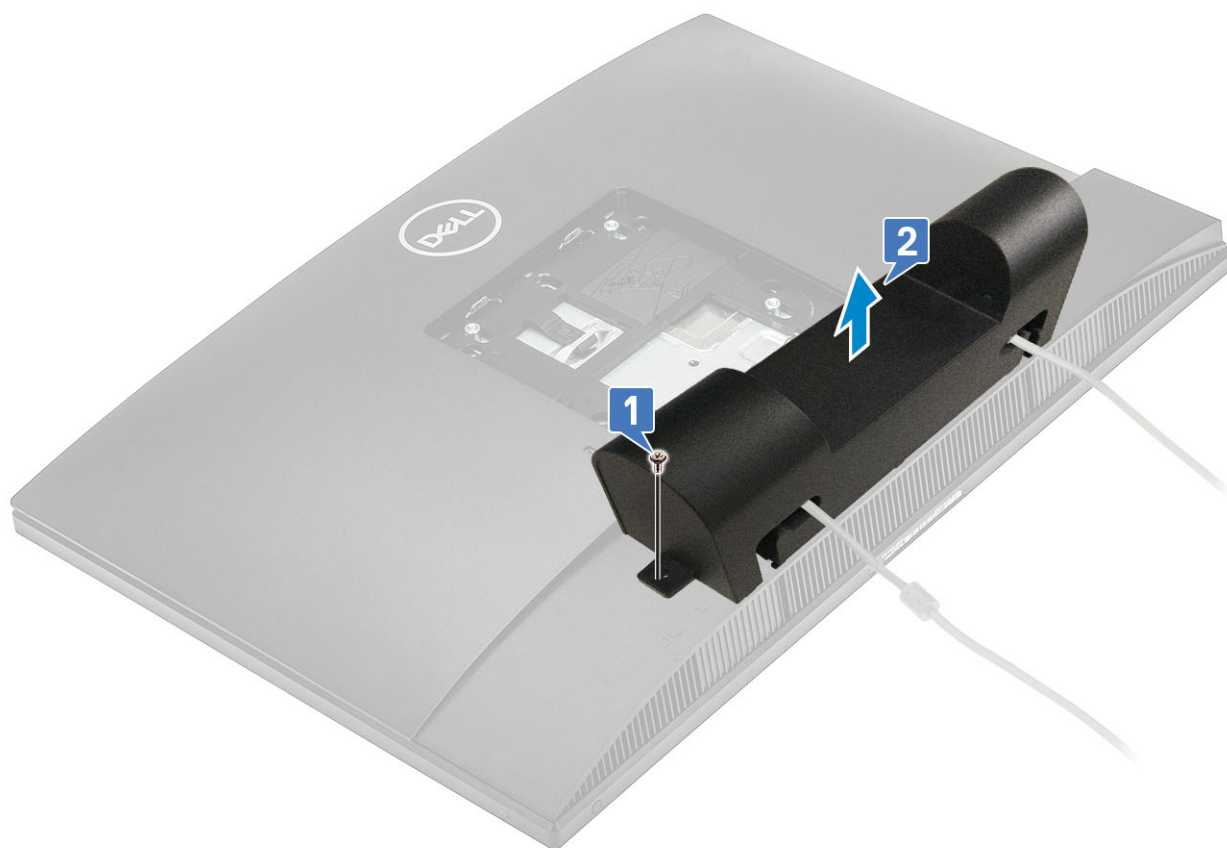

Koraci

1. Uklonite zavrtnanj (M3x9) koji pričvršćuje poklopac kabela za donji poklopac.
2. Izvucite kabl za napajanje iz slotova na poklopcu kabela.
3. Podignite poklopac kabela sa donjeg poklopca.

Postavljanje poklopca kabela

Preduslovi

Ako menjate komponentu, uklonite postojeću komponentu pre sprovođenja procedure za postavljanje.

Informacije o ovom zadatku

Na slici u nastavku prikazana je lokacija poklopca kabela, kao i vizuelna reprezentacija procedure njegovog postavljanja.

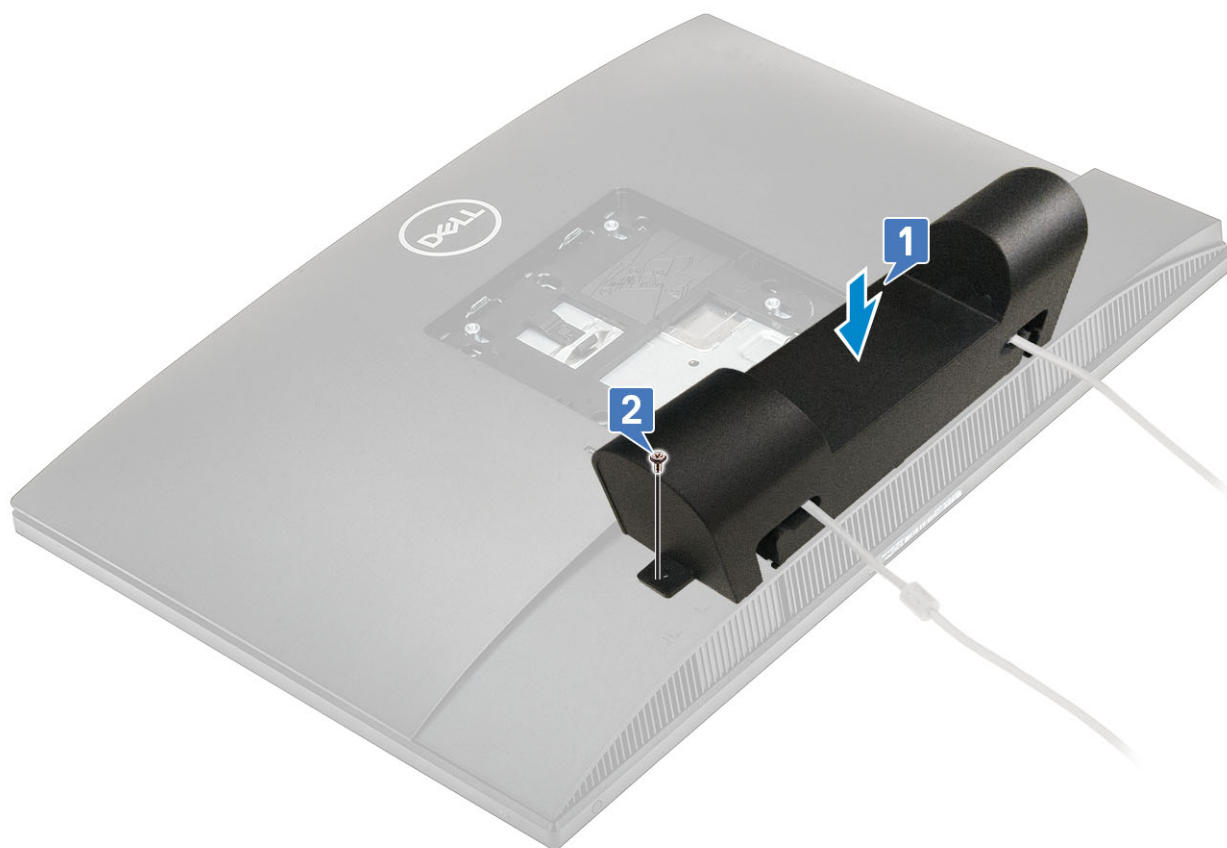

Koraci

1. Provucite kabl za napajanje kroz slotove na poklopcu kabla.
2. Poravnajte otvor za zavrtnj na poklopcu kabla sa otvorom za zavrtnj na donjem poklopcu.
3. Postavite zavrtnj (M3x9) koji pričvršćuje poklopac kabla za donji poklopac.

Sledeći koraci

1. Postavite [postolje](#).
2. Sledite proceduru u odeljku [Posle rada u unutrašnjosti računara](#).

Zadnji poklopac

Uklanjanje zadnjeg poklopca

Preduslovi

1. Sledite proceduru u odeljku [Pre rada u unutrašnjosti računara](#).

OPREZ: Prilikom servisiranja računara postavite ga na uzdignutu, čistu i ravnu površinu. Dell preporučuje da uklonite postolje da slučajno ne biste oštetili ekran računara prilikom servisiranja.

2. Uklonite [postolje](#).

Informacije o ovom zadatku

Na slici u nastavku je prikazana lokacija zadnjeg poklopca, kao i vizuelna reprezentacija procedure njegovog uklanjanja.

1

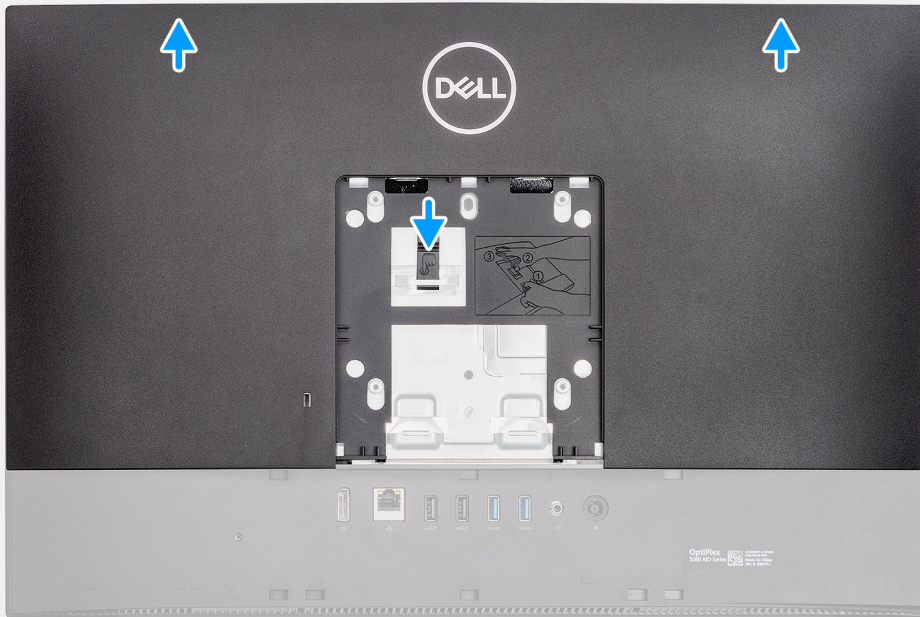

2

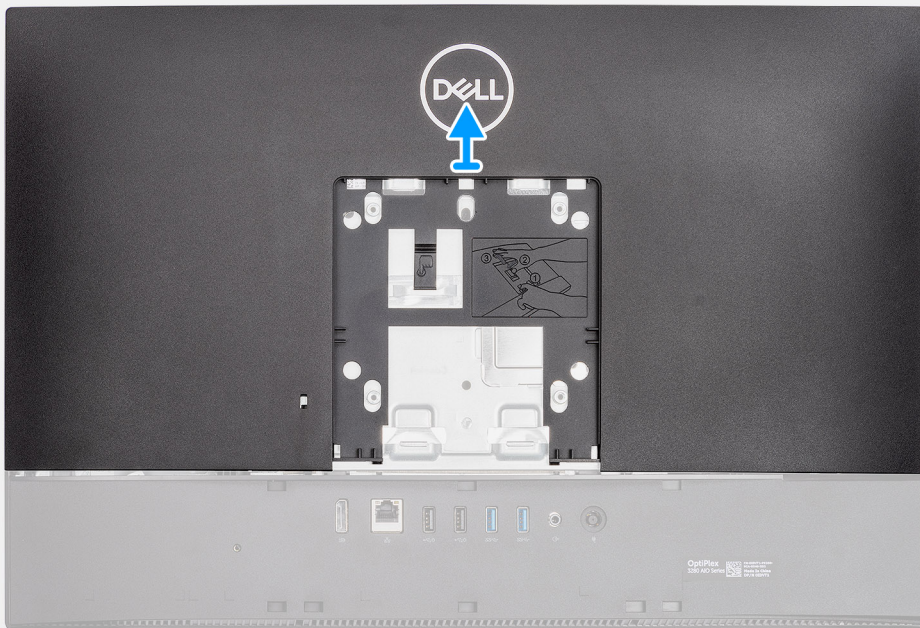

Koraci

1. Pritisnite i zadržite otpusni jezičak na zadnjem poklopcu da biste ga otpustili iz reze na štitniku matične ploče i podignite zadnji poklopac da biste ga uklonili iz srednjeg okvira.
2. Podignite zadnji poklopac i uklonite ga sa računara.

Postavljanje zadnjeg poklopca

Preduslovi

Ako menjate komponentu, uklonite postojeću komponentu pre sprovođenja procedure za postavljanje.

Informacije o ovom zadatku

Na slici u nastavku je prikazana lokacija zadnjeg poklopca, kao i vizuelna reprezentacija procedure njegovog postavljanja.

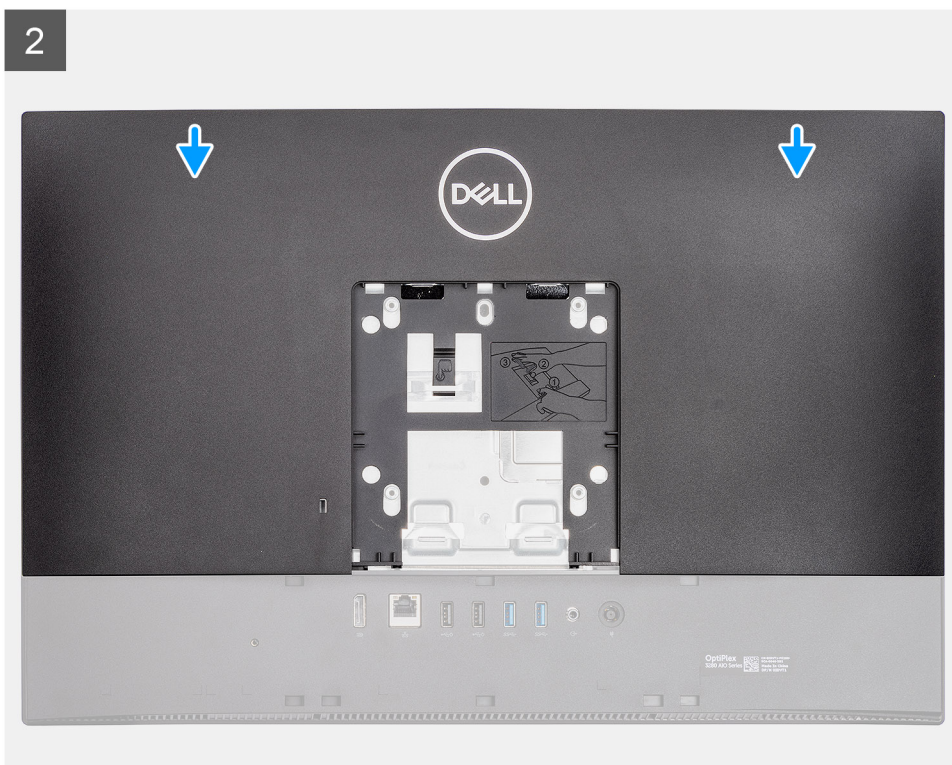
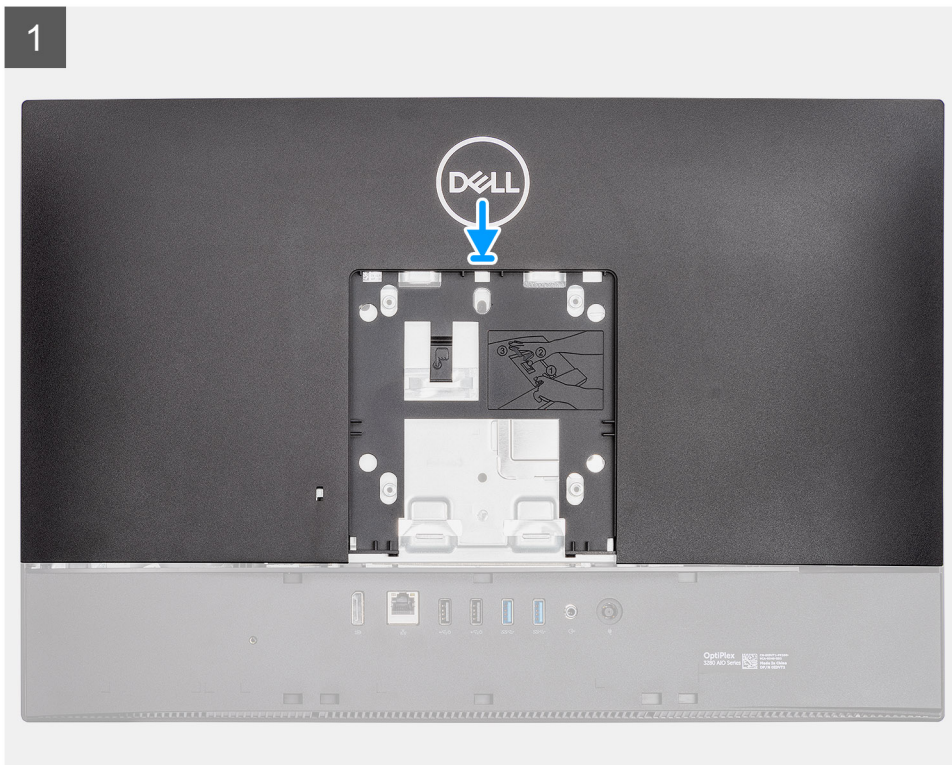

Koraci

1. Poravnajte slotove na zadnjem poklopcu sa odstojećima na srednjem okviru.
2. Gurnite zadnji poklopac nadole da biste zaključali otpusni jezičak ispod reze na štitniku matične ploče.

Sledeći koraci

1. Postavite [postolje](#)
2. Sledite proceduru u odeljku [Posle rada u unutrašnjosti računara](#).

Štitnik matične ploče

Uklonite štitnik matične ploče

Preduslovi

1. Sledite proceduru u odeljku [Pre rada u unutrašnjosti računara](#).
2. Uklonite [postolje](#).
3. Uklonite [zadnji poklopac](#).

Informacije o ovom zadatku

Na slici u nastavku prikazana je lokacija štitnika matične ploče, kao i vizuelna reprezentacija procedure njegovog uklanjanja.



5x
M3x5

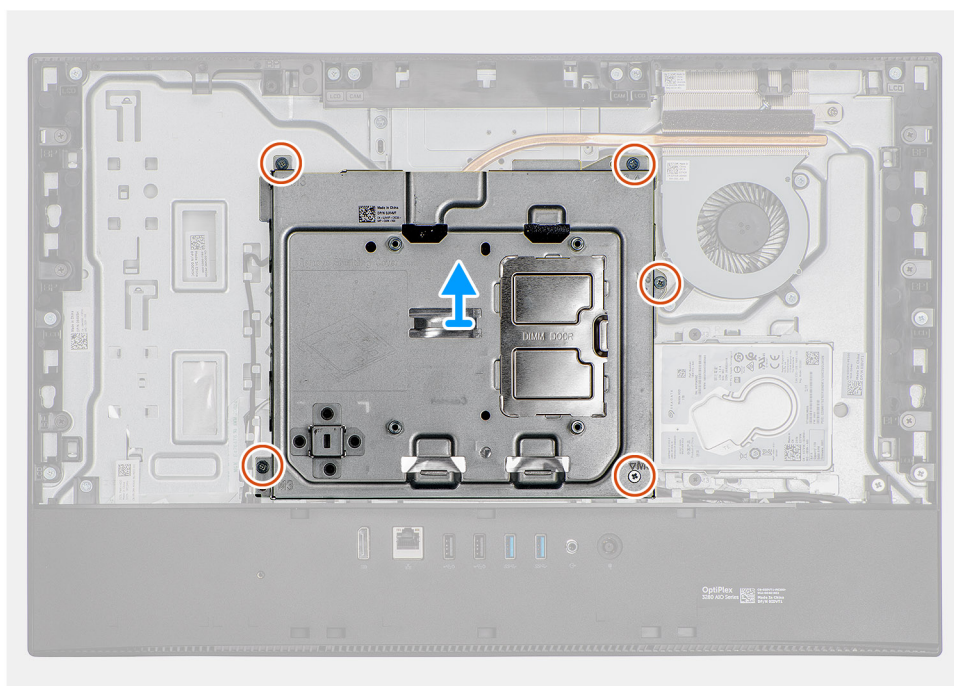

Koraci

1. Uklonite pet zavrtnja (M3x5) kojima je matična ploča pričvršćena za osnovu sklopa ekrana.
2. Podignite štitnik matične ploče sa osnove sklopa ekrana.

Postavljanje štitnika matične ploče

Preduslovi

Ako menjate komponentu, uklonite postojeću komponentu pre sprovođenja procedure za postavljanje.

Informacije o ovom zadatku

Na slici u nastavku prikazana je lokacija štitnika matične ploče, kao i vizuelna reprezentacija procedure njegovog postavljanja.



5x
M3x5

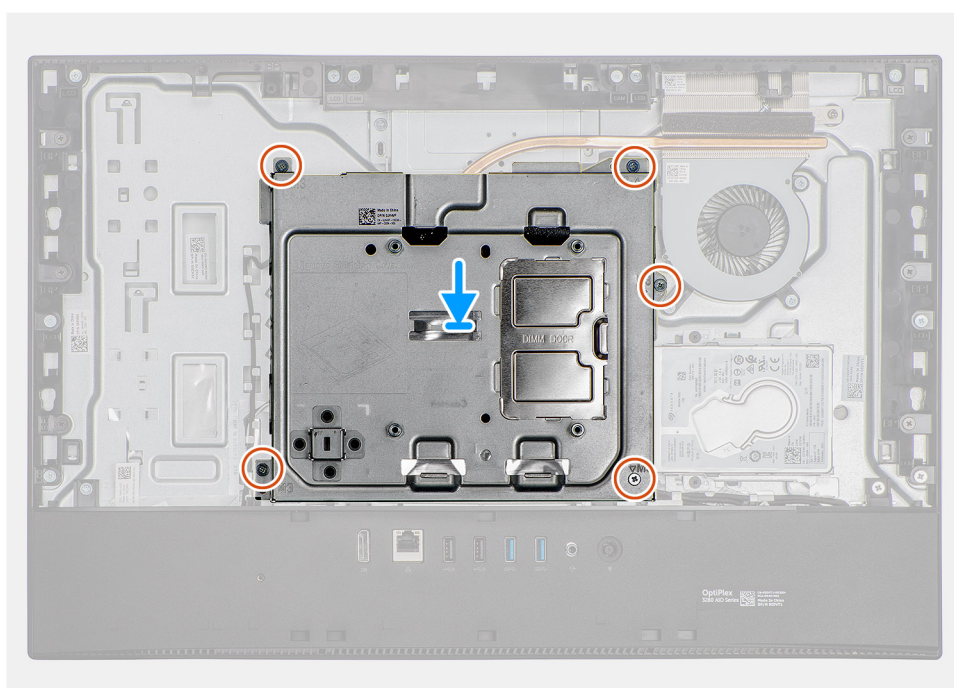

Koraci

1. Poravnajte otvore za zavrtnje na štitniku matične ploče sa otvorima za zavrtnje na osnovi sklopa ekrana.
2. Postavite pet zavrtnja (M3x5) koji pričvršćuju štitnik matične ploče za osnovu sklopa ekrana.

Sledeći koraci

1. Postavite [zadnji poklopac](#)
2. Postavite [postolje](#).
3. Sledite proceduru u odeljku [Posle rada u unutrašnjosti računara](#).

Donji poklopac

Uklanjanje donjeg poklopca

Preduslovi

1. Sledite proceduru u odeljku [Pre rada u unutrašnjosti računara](#).
2. Uklonite [postolje](#).
3. Uklonite [zadnji poklopac](#).
4. Uklonite [štitnik matične ploče](#).

Informacije o ovom zadatku

Na slici u nastavku prikazana je lokacija donjeg poklopca, kao i vizuelna reprezentacija procedure njegovog uklanjanja.



4x
M3x5

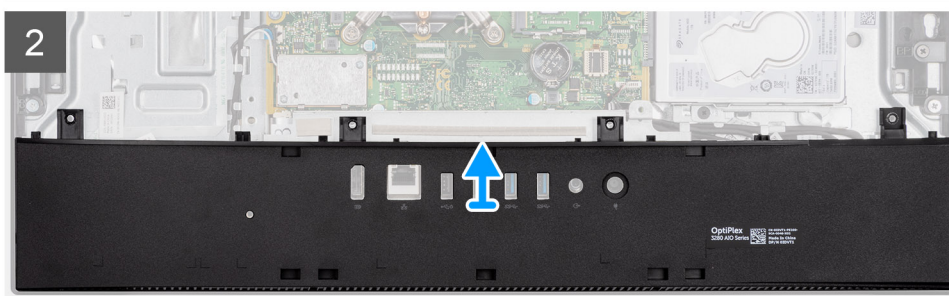
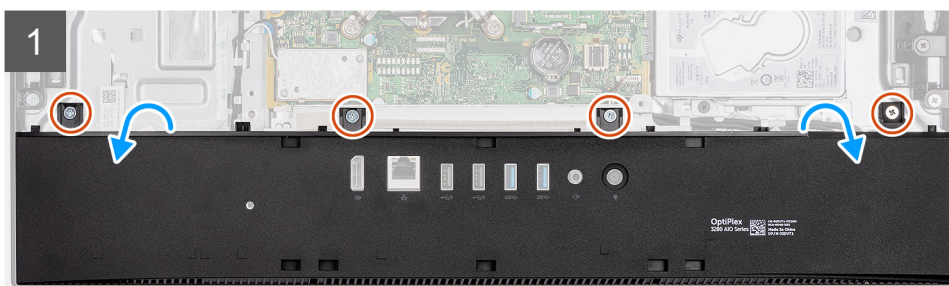
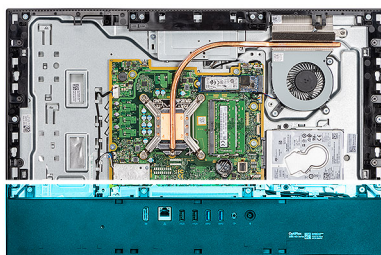

Koraci

1. Uklonite četiri zavrtnja (M3x5) koji pričvršćuju donji poklopac za osnovu sklopa ekrana.
2. Podignite donji poklopac sa osnove sklopa ekrana.

Postavljanje donjeg poklopca

Preduslovi

Ako menjate komponentu, uklonite postojeću komponentu pre sprovođenja procedure za postavljanje.

Informacije o ovom zadatku

Na slici u nastavku je prikazana lokacija donjeg poklopca, kao i vizuelna reprezentacija procedure njegovog postavljanja.



4x
M3x5

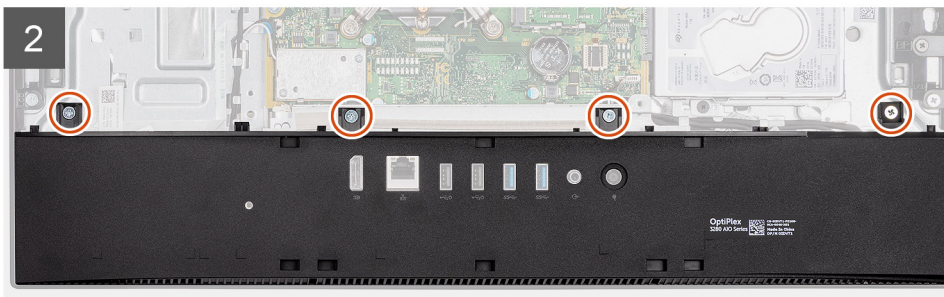
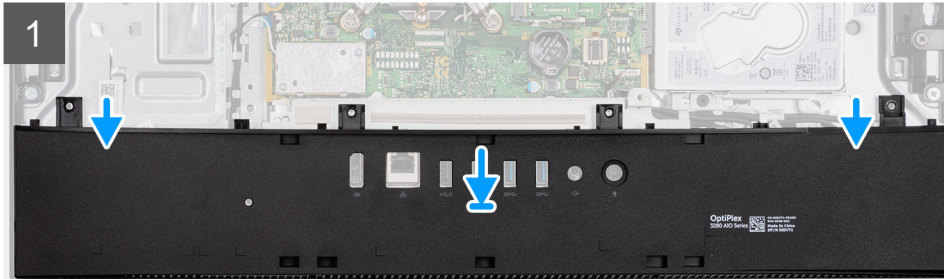
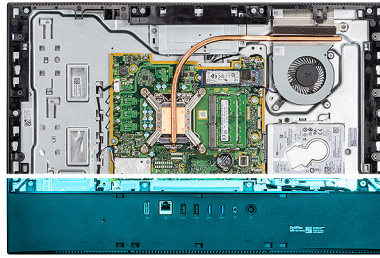

Koraci

1. Poravnajte otvore za zavrtnje na donjem poklopcu sa otvorima za zavrtnje na osnovi sklopa ekrana.
2. Postavite četiri zavrtnja (M3x5) koji pričvršćuju donji poklopac za osnovu sklopa ekrana.

Sledeći koraci

1. Postavite [štitnik matične ploče](#).
2. Postavite [zadnji poklopac](#).
3. Postavite [postolje](#).
4. Sledite proceduru u odeljku [Posle rada u unutrašnjosti računara](#).

Čvrsti disk

Uklanjanje hard diska

Preduslovi

1. Sledite proceduru u odeljku [Pre rada u unutrašnjosti računara](#).
2. Uklonite [postolje](#).
3. Uklonite [zadnji poklopac](#).

Informacije o ovom zadatku

Na slici u nastavku prikazana je lokacija hard diska, kao i vizuelna reprezentacija procedure njegovog uklanjanja.



2x
M3x5

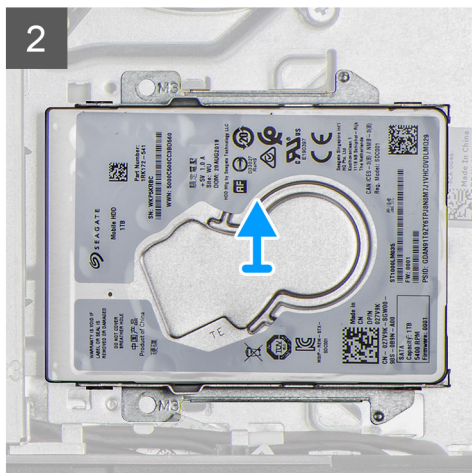
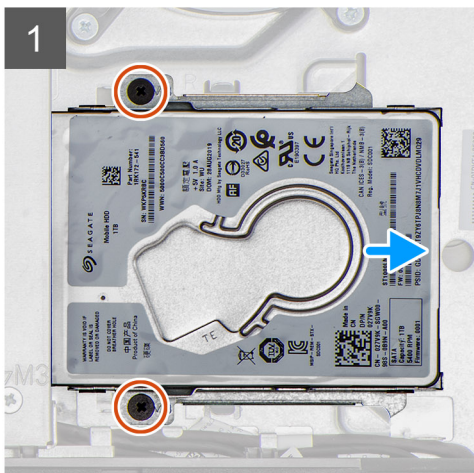
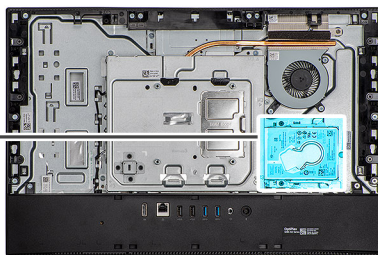

Koraci

1. Uklonite dva zavrtnja (M3x5) koji učvršćuju sklop hard diska za osnovu sklopa ekrana.
2. Izvucite sklop hard diska iz slot za hard disk na osnovi sklopa ekrana.

Postavljanje hard diska

Preduslovi

Ako menjate komponentu, uklonite postojeću komponentu pre sprovođenja procedure za postavljanje.

Informacije o ovom zadatku

Na slici u nastavku prikazana je lokacija hard diska, kao i vizuelna reprezentacija procedure postavljanja.



2x
M3x5

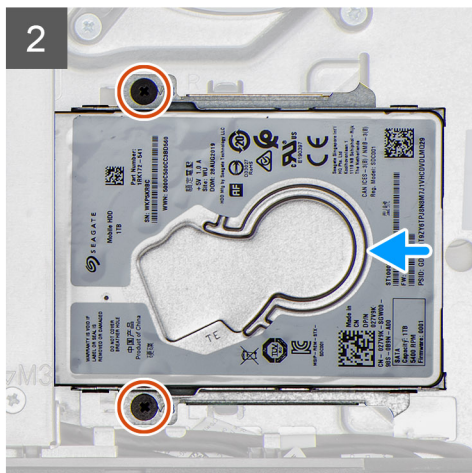
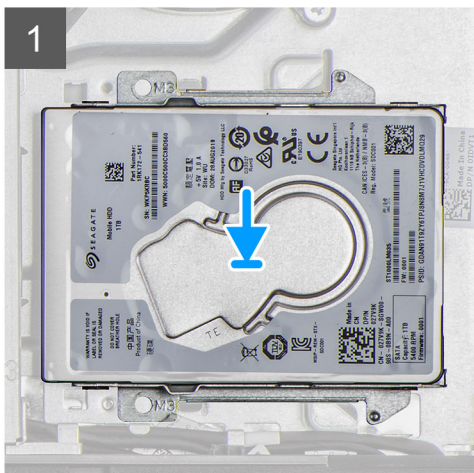
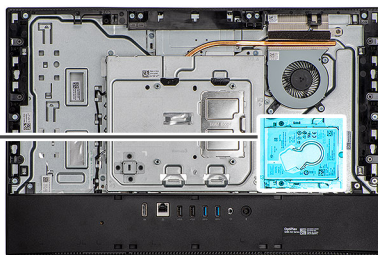

Koraci

1. Gurnite sklop hard diska u slot osnovi sklopa ekrana.
2. Postavite dva zavrtnja (M3x5) koji učvršćuju sklop hard diska za osnovu sklopa ekrana.

Sledeći koraci

1. Postavite [zadnji poklopac](#)
2. Postavite [postolje](#).
3. Sledite proceduru u odeljku [Posle rada u unutrašnjosti računara](#).

Poluprovodnički disk

Uklanjanje M.2 2230 poluprovodničkog diska

Preduslovi

1. Sledite proceduru u odeljku [Pre rada u unutrašnjosti računara](#).
2. Uklonite [postolje](#).
3. Uklonite [zadnji poklopac](#).
4. Uklonite [štitnik matične ploče](#).

Informacije o ovom zadatku

Na slici u nastavku je prikazana lokacija poluprovodničkog diska i vizuelna reprezentacija procedure uklanjanja poluprovodničkog diska.



1x
M2x2.5

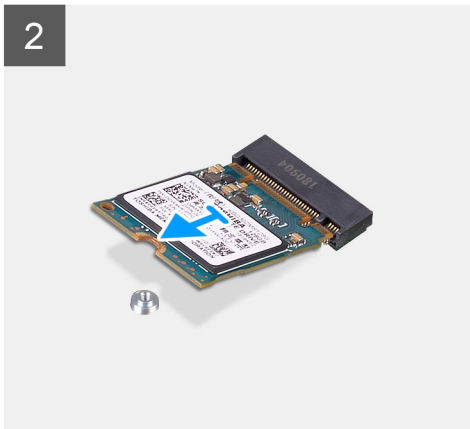
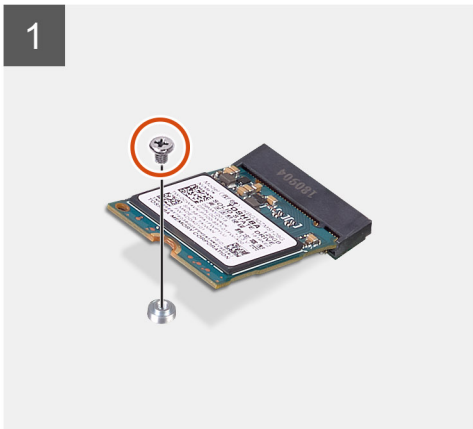
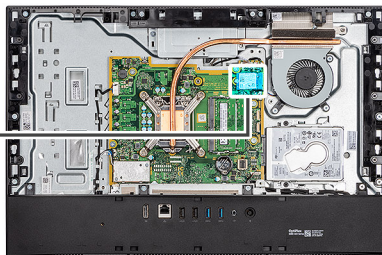

Koraci

1. Uklonite zavrtnanj (M 2x2,5) koji učvršćuje poluprovodnički disk za matičnu ploču.
2. Gurnite i izvadite poluprovodnički disk iz slota za M.2 karticu na matičnoj ploči.

Postavljanje M.2 2230 poluprovodničkog diska

Preduslovi

OPREZ: Poluprovodnički diskovi su lomljivi. Budite pažljivi pri rukovanju poluprovodničkim diskom.

Ako menjate komponentu, uklonite postojeću komponentu pre sprovođenja procedure za postavljanje.

Informacije o ovom zadatku

Na slici u nastavku je prikazana lokacija poluprovodničkog diska i vizuelna reprezentacija procedure postavljanja poluprovodničkog diska.



1x
M2x2.5

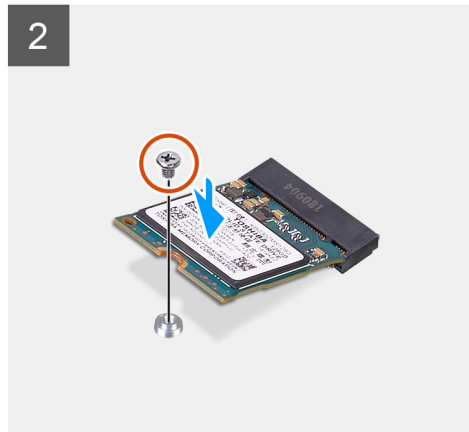
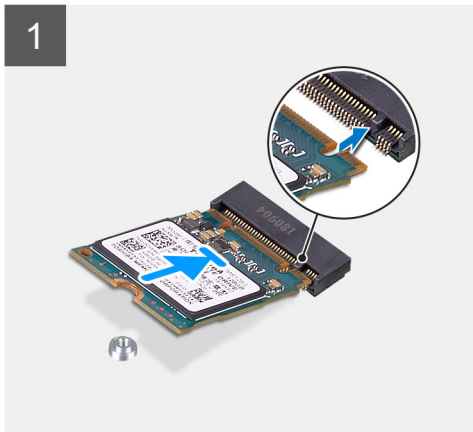
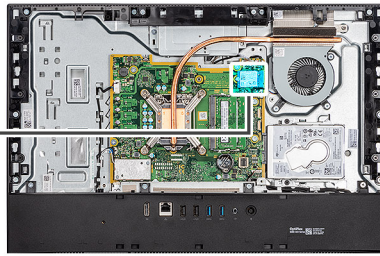

Koraci

1. Poravnajte zarez na poluprovodničkom disku sa držačem na slotu za M.2 karticu.
2. Gurnite poluprovodnički disk u slot za M.2 karticu na matičnoj ploči.
3. Postavite zavrtanj (M 2x2,5) koji učvršćuje poluprovodnički disk za matičnu ploču.

Sledeći koraci

1. Postavite [štitnik matične ploče](#).
2. Postavite [zadnji poklopac](#)
3. Postavite [postolje](#).
4. Sledite proceduru u odeljku [Posle rada u unutrašnjosti računara](#).

Uklanjanje M.2 2280 poluprovodničkog diska/Intel Optane memorijskog modula

Preduslovi

1. Sledite proceduru u odeljku [Pre rada u unutrašnjosti računara](#).
2. Uklonite [postolje](#).
3. Uklonite [zadnji poklopac](#).
4. Uklonite [štitnik matične ploče](#).

Informacije o ovom zadatku

Na slici u nastavku je prikazana lokacija poluprovodničkog diska i vizuelna reprezentacija procedure uklanjanja poluprovodničkog diska.



1x
M2x2.5

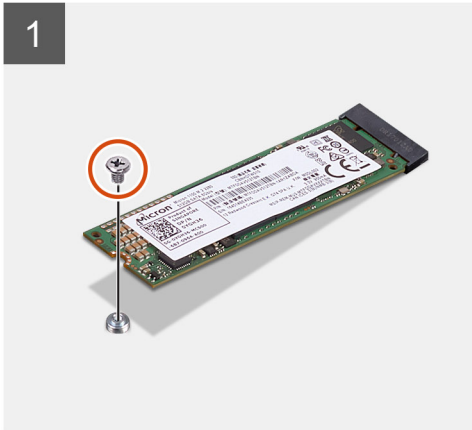
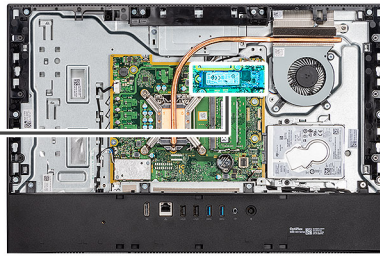

Koraci

1. Uklonite zavrtnanj (M 2x2,5) koji učvršćuje poluprovodnički disk za matičnu ploču.
2. Gurnite i izvadite poluprovodnički disk iz slot za M.2 karticu na matičnoj ploči.

Postavljanje M.2 2280 poluprovodničkog diska/Intel Optane memorijskog modula

Preduslovi

⚠ OPREZ: Poluprovodnički diskovi su lomljivi. Budite pažljivi pri rukovanju poluprovodničkim diskom.

Ako menjate komponentu, uklonite postojeću komponentu pre sprovođenja procedure za postavljanje.

Informacije o ovom zadatku

Na slici u nastavku je prikazana lokacija poluprovodničkog diska i vizuelna reprezentacija procedure postavljanja poluprovodničkog diska.



1x
M2x2.5

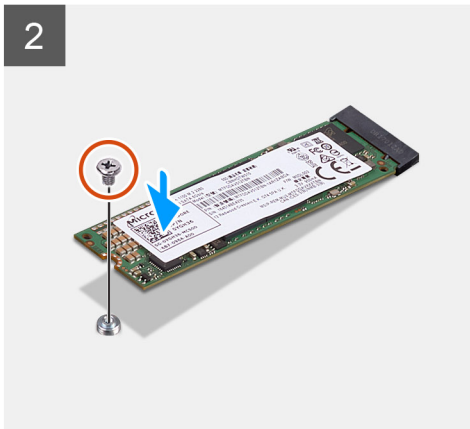
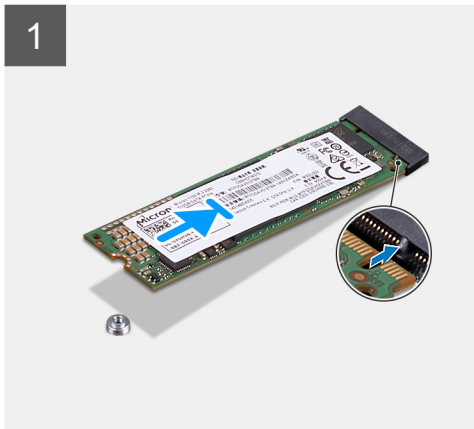
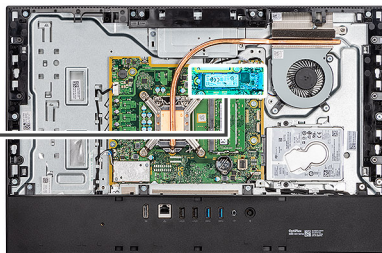

Koraci

1. Poravnajte zarez na poluprovodničkom disku sa držačem na slotu za M.2 karticu.
2. Gurnite poluprovodnički disk u slot za M.2 karticu na matičnoj ploči.
3. Postavite zavrtanj (M 2x2,5) koji učvršćuje poluprovodnički disk za matičnu ploču.

Sledeći koraci

1. Postavite [štitnik matične ploče](#).
2. Postavite [zadnji poklopac](#).
3. Postavite [postolje](#).
4. Sledite proceduru u odeljku [Posle rada u unutrašnjosti računara](#).

Ventilator sistema

Uklanjanje ventilatora

Preduslovi

1. Sledite proceduru u odeljku [Pre rada u unutrašnjosti računara](#).
2. Uklonite [postolje](#).
3. Uklonite [zadnji poklopac](#).
4. Uklonite [štitnik matične ploče](#).

Informacije o ovom zadatku

Na slici u nastavku je prikazana lokacija baterije i vizuelna reprezentacija procedure uklanjanja baterije.



3x
M3x5

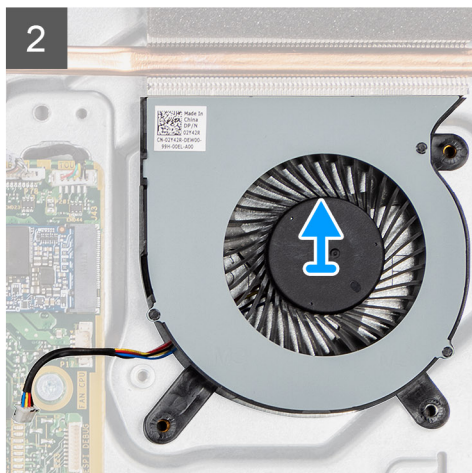
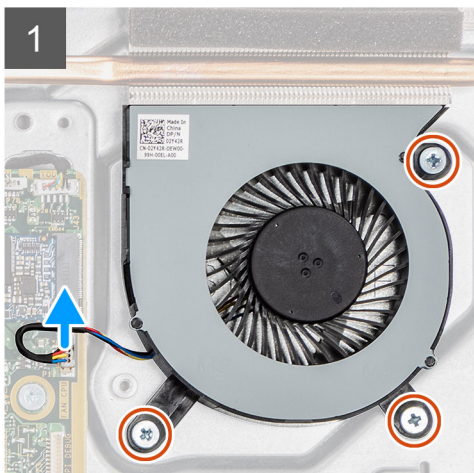
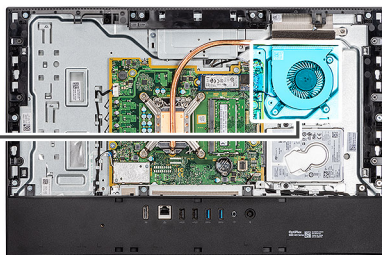
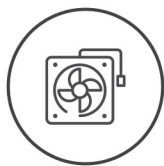

Koraci

1. Odspojite kabl desnog ventilatora sa matične ploče.
2. Uklonite tri zavrtnja (M3x5) kojima je matična ploča pričvršćena za osnovu sklopa ekrana.
3. Podignite ventilator sistema zajedno sa kablom sa osnove sklopa ekrana.

Postavljanje ventilatora

Preduslovi

Ako menjate komponentu, uklonite postojeću komponentu pre sprovođenja procedure za postavljanje.

Informacije o ovom zadatku

Na slici u nastavku je prikazana lokacija baterije i vizuelna reprezentacija procedure postavljanja baterije.



3x
M3x5

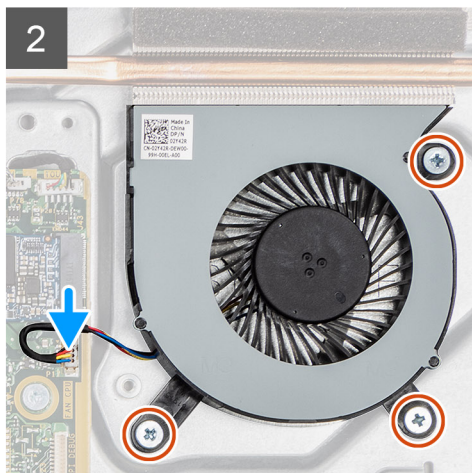
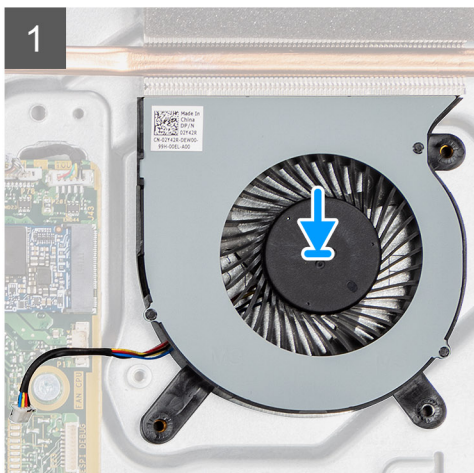
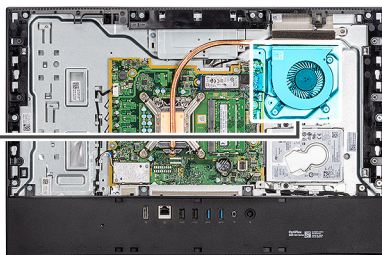
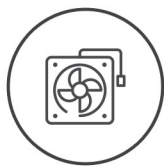

Koraci

1. Poravnajte otvore za zavrtnje na matičnoj ploči sa otvorima za zavrtnje na osnovi sklopa ekrana.
2. Postavite šest zavrtnja (M3x5) kojima je matična ploča pričvršćena za osnovu sklopa ekrana.
3. Povežite kabl ventilatora sa konektorom na matičnoj ploči.

Sledeći koraci

1. Postavite [štitnik matične ploče](#).
2. Postavite [zadnji poklopac](#).
3. Postavite [postolje](#).
4. Sledite proceduru u odeljku [Posle rada u unutrašnjosti računara](#).

Vratanca za DIMM

Uklanjanje vratanaca za DIMM

Preduslovi

1. Sledite proceduru u odeljku [Pre rada u unutrašnjosti računara](#).
2. Uklonite [postolje](#).
3. Uklonite [zadnji poklopac](#).

Informacije o ovom zadatku

Na slici u nastavku prikazana je lokacija vratanaca za DIMM, kao i vizuelna reprezentacija procedure njihovog uklanjanja.

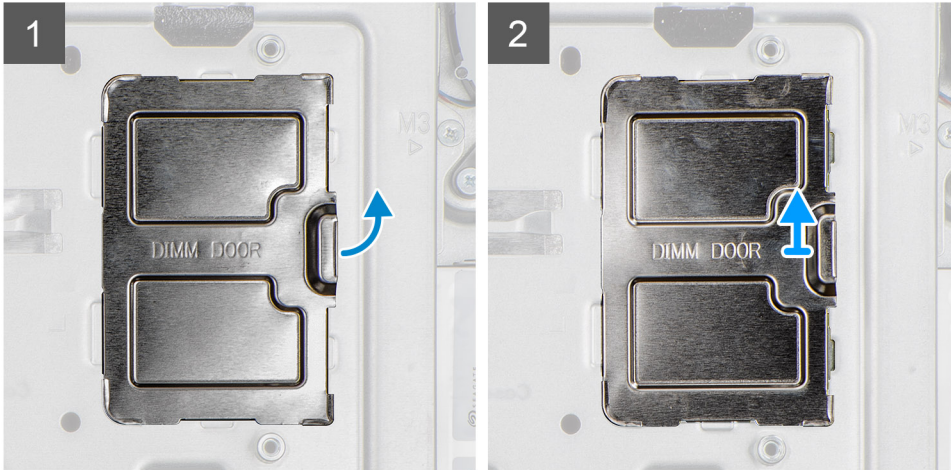
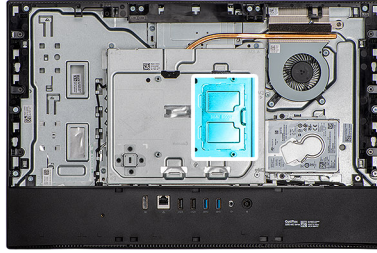

Koraci

Podignite i uklonite vratanaca za DIMM iz štitnika matične ploče

Postavljanje vratanaca za DIMM

Preduslovi

Ako menjate komponentu, uklonite postojeću komponentu pre sprovođenja procedure za postavljanje.

Informacije o ovom zadatku

Na slici u nastavku prikazana je lokacija vratanaca za DIMM, kao i vizuelna reprezentacija procedure njihovog postavljanja.

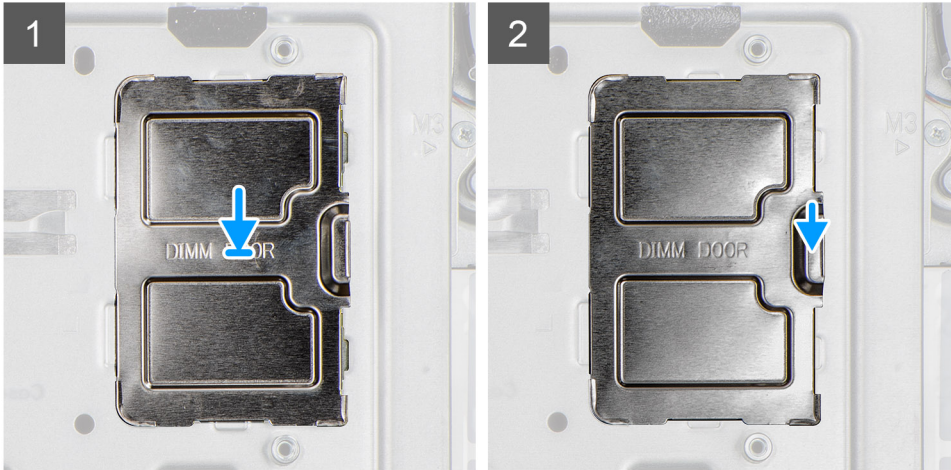
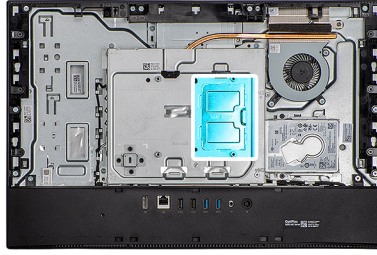

Koraci

Poravnajte jezičke na vratancima za DIMM sa slotovima na štitniku matične ploče i pritisnite ih u ležišta.

Sledeći koraci

1. Postavite [zadnji poklopac](#)
2. Postavite [postolje](#).
3. Sledite proceduru u odeljku [Posle rada u unutrašnjosti računara](#).

Memorijski moduli

Uklanjanje memorijskih modula

Preduslovi

1. Sledite proceduru u odeljku [Pre rada u unutrašnjosti računara](#).
2. Uklonite [postolje](#).
3. Uklonite [zadnji poklopac](#).
4. Uklonite [vratanca za DIMM](#).

Informacije o ovom zadatku

Na slici u nastavku prikazana je lokacija memorijskih modula, kao i vizuelna reprezentacija procedure njihovog uklanjanja.

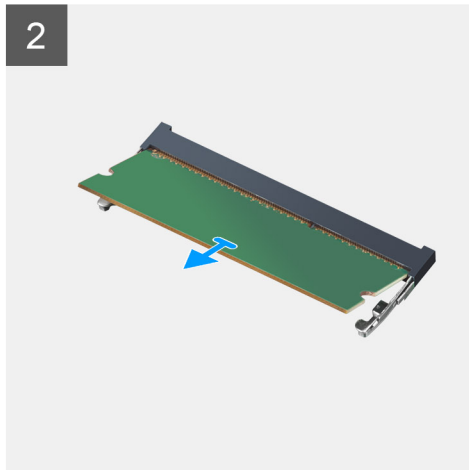
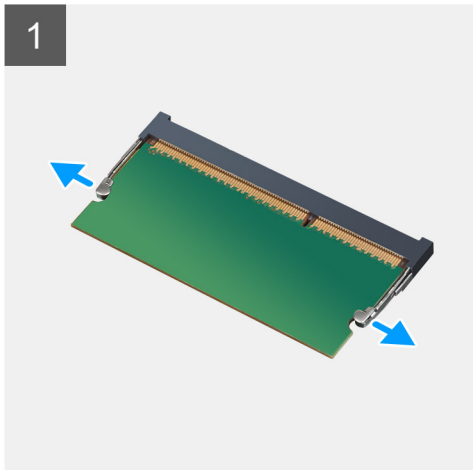
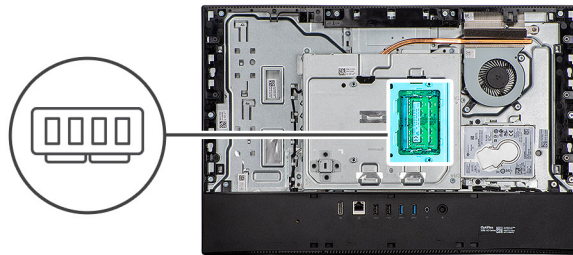

Koraci

1. Vrhovima prstiju razdvajajte pričvrstne spone na slotu memorijskog modula dok memorijski modul ne iskoči.
2. Gurnite i uklonite memorijski modul iz priključka memorijskog modula.

 **NAPOMENA:** Ponovite 1. i 2. korak ako su prisutna dva memorijska modula.

Postavljanje memorijskih modula

Preduslovi

Ako menjate komponentu, uklonite postojeću komponentu pre sprovođenja procedure za postavljanje.

Informacije o ovom zadatku

Na slici u nastavku prikazana je lokacija memorijskog modula, kao i vizuelna reprezentacija procedure njegovog postavljanja.

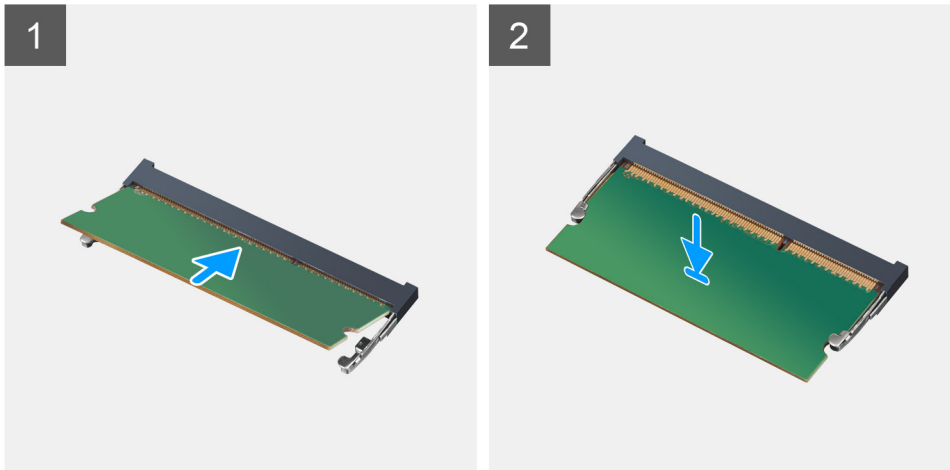
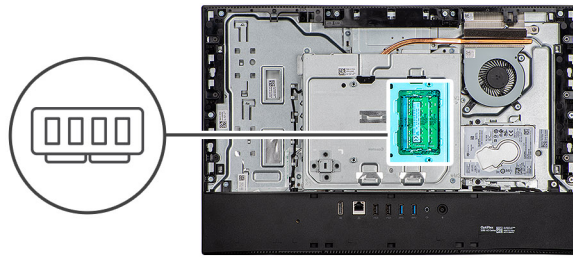

Koraci

1. Poravnajte zarez na memorijskom modulu sa držačem na priključku memorijskog modula.
2. Gurnite čvrsto memorijski modul u utičnicu pod uglom i pritisnite memorijski modul nadole tako da "klikne" u ležište.

i **NAPOMENA:** Ako ne čujete klik, uklonite memorijski modul i ponovo ga instalirajte.

i **NAPOMENA:** Ponovite 1. i 2. korak ako su prisutna dva memorijska modula.

Sledeći koraci

1. Postavite [vratanca za DIMM](#).
2. Postavite [zadnji poklopac](#)
3. Postavite [postolje](#).
4. Sledite proceduru u odeljku [Posle rada u unutrašnjosti računara](#).

Dugmasta baterija

Uklanjanje dugmaste baterije

Preduslovi

1. Sledite proceduru u odeljku [Pre rada u unutrašnjosti računara](#).
2. Uklonite [postolje](#).
3. Uklonite [zadnji poklopac](#).
4. Uklonite [štitnik matične ploče](#).

Informacije o ovom zadatku

Na slici u nastavku je prikazana lokacija dugmaste baterije i vizuelna reprezentacija procedure uklanjanja dugmaste baterije.

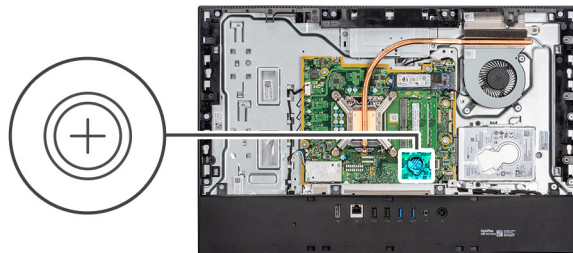

Koraci

1. Vrhovima prstiju ili plastičnom olovkom pritisnite metalni držač da biste izvukli dugmastu bateriju iz držača dugmaste baterije.
2. Izvucite dugmastu bateriju iz držača dugmaste baterije.

Montiranje dugmaste baterije

Preduslovi

Ako menjate komponentu, uklonite postojeću komponentu pre sprovođenja procedure za postavljanje.

Informacije o ovom zadatku

Na slici u nastavku je prikazana lokacija dugmaste baterije i vizuelna reprezentacija procedure postavljanja dugmaste baterije.

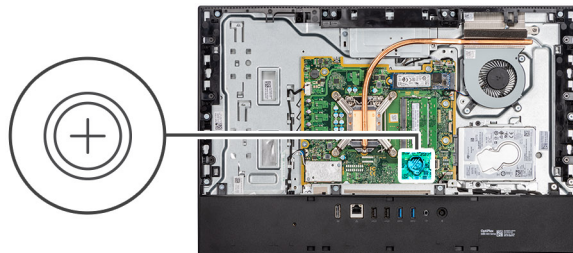

Koraci

Okrenite pozitivnu stranu nagore i umetnite dugmastu bateriju u držač za bateriju na matičnoj ploči, a zatim je pažljivo pritisnite tako da ulegne u njega.

Sledeći koraci

1. Postavite [štitnik matične ploče](#).
2. Postavite [zadnji poklopac](#).
3. Postavite [postolje](#).
4. Sledite proceduru u odeljku [Posle rada u unutrašnjosti računara](#).

Bežična kartica

Uklanjanje bežične kartice

Preduslovi

1. Sledite proceduru u odeljku [Pre rada u unutrašnjosti računara](#).
2. Uklonite [postolje](#).
3. Uklonite [zadnji poklopac](#).
4. Uklonite [štitnik matične ploče](#).

Informacije o ovom zadatku

Na slici u nastavku prikazana je lokacija bežične kartice, kao i vizuelna reprezentacija procedure njenog uklanjanja.



3x
M2x2.5

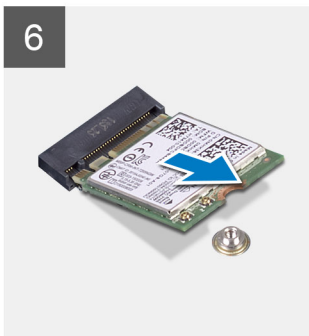
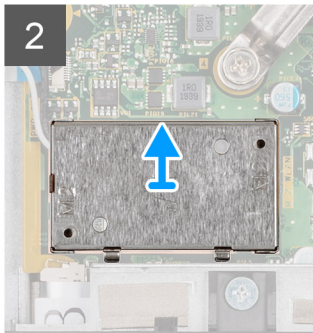
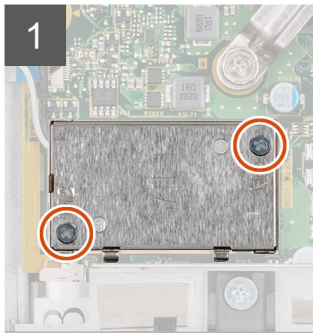
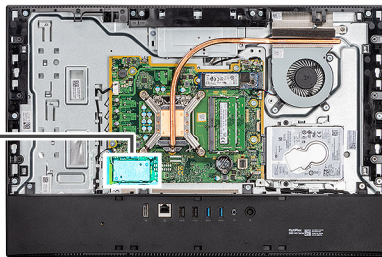

Koraci

1. Uklonite dva zavrtnja (M2x4) koji pričvršćuju štitnik bežične kartice za sistemsku ploču.
2. Remove the antenna cables from the routing guides on the display-assembly base.
3. Lift the wireless-card shield out of the system.
4. Uklonite zavrtnanj (M2x4) koji učvršćuje nosač bežične kartice za bežičnu karticu.
5. Izvucite i uklonite nosač bežične kartice sa bežične kartice.
6. Odvojite kablove antene sa bežične kartice.
7. Gurnite i podignite bežičnu karticu iz slota za bežičnu karticu.

Postavljanje bežične kartice

Preduslovi

Ako menjate komponentu, uklonite postojeću komponentu pre sprovođenja procedure za postavljanje.

i | NAPOMENA: Ispravno provucite antenske kablove da ne biste oštetili bežičnu karticu.

Informacije o ovom zadatku

Na slici u nastavku prikazana je lokacija bežične kartice, kao i vizuelna reprezentacija procedure njenog postavljanja.



3x
M2x2.5

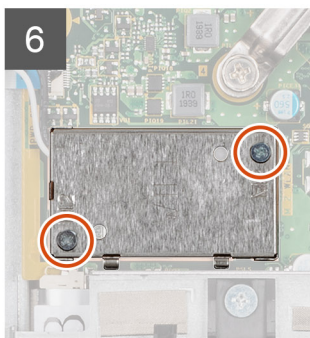
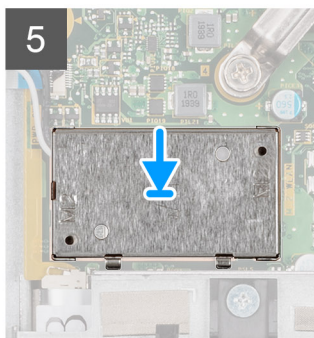
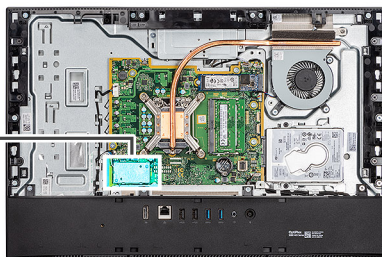

Koraci

1. Povežite kablove antene sa bežičnom karticom.
Sledeća tabela navodi šemu boja antenskih kablova:

Tabela 2. Šema boja kabla antene

Konektori na bežičnoj kartici	Boja kabla antene
Glavni (beli trougao)	Bela
Pomoćni (crni trougao)	Crna

2. Postavite nosač bežične kartice na bežičnu karticu.
3. Poravnajte zarez na bežičnoj kartici sa držačem na priključku bežične kartice.
4. Umetnite bežičnu karticu pod uglom u priključak za bežičnu karticu.
5. Postavite zavrtanj (M2x4) koji učvršćuje nosač bežične kartice za bežičnu karticu.
6. Poravnajte i postavite štitnik bežične kartice na matičnu ploču i bežičnu karticu.
7. Provcite kablove antene kroz vođice za usmeravanje na osnovi sklopa ekrana.
8. Postavite dva zavrtnja (M2x4) koji pričvršćuju štitnik bežične kartice za matičnu ploču.

Sledeći koraci

1. Postavite [štitnik matične ploče](#).
2. Postavite [zadnji poklopac](#).
3. Postavite [postolje](#).
4. Sledite proceduru u odeljku [Posle rada u unutrašnjosti računara](#).

Sklop kamere

Uklanjanje sklopa kamere

Preduslovi

1. Sledite proceduru u odeljku [Pre rada u unutrašnjosti računara](#).
2. Uklonite [postolje](#).
3. Uklonite [zadnji poklopac](#).
4. Uklonite [štitičnik matične ploče](#).

Informacije o ovom zadatku

Na slici u nastavku prikazana je lokacija sklopa kamere, kao i vizuelna reprezentacija procedure uklanjanja.



4x
M3x5

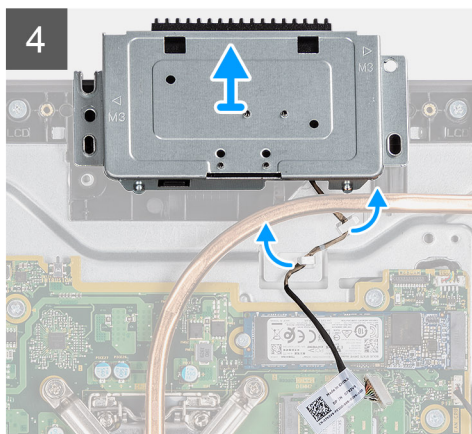
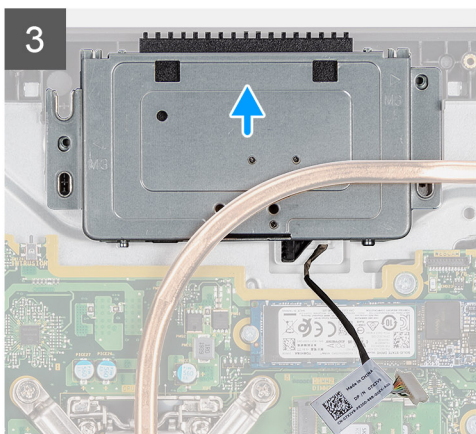
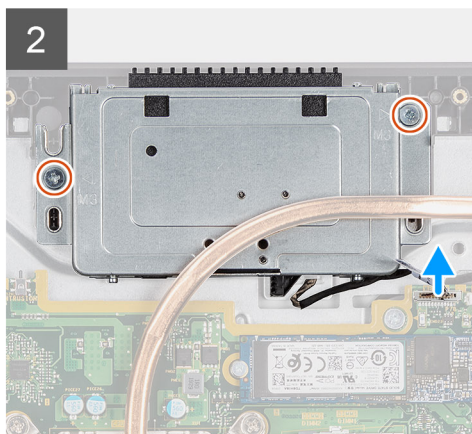
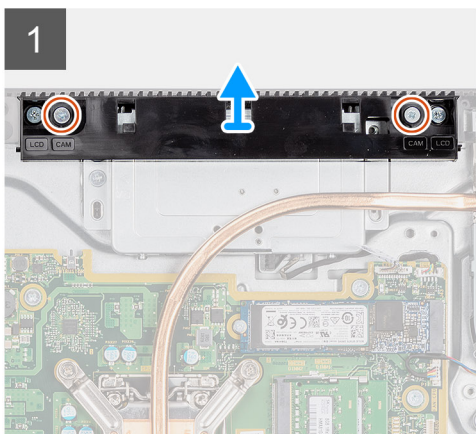
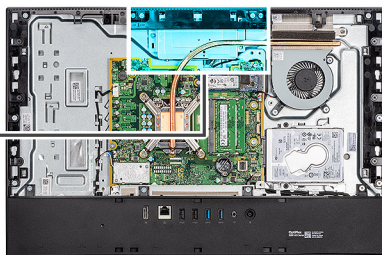
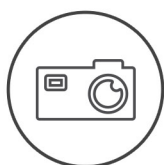

Koraci

1. Uklonite dva zavrtnja (M3x5) koji pričvršćuju vrata kamere za osnovu sklopa ekrana.
2. Izvucite kabl kamere iz konektora na matičnoj ploči.
3. Izvucite kabl kamere iz vodiča za usmeravanje na osnovi sklopa ekrana.

4. Uklonite dva zavrtnja (M3x5) koji pričvršćuju sklop kamere za srednji okvir.
5. Izvucite i uklonite sklop kamere iz srednjeg okvira.

Postavljanje sklopa kamere

Preduslovi

Ako menjate komponentu, uklonite postojeću komponentu pre sprovođenja procedure za postavljanje.

Informacije o ovom zadatku

Na slici u nastavku je prikazana lokacija kamere i vizuelna reprezentacija procedure njenog postavljanja.



4x
M3x5

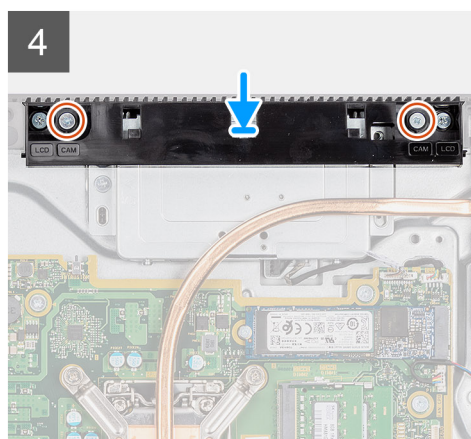
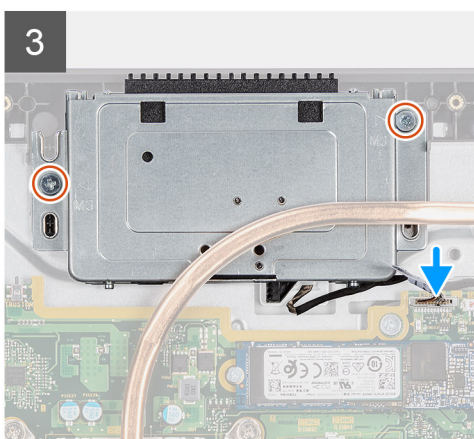
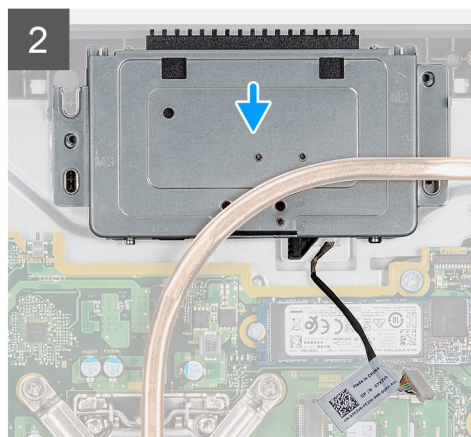
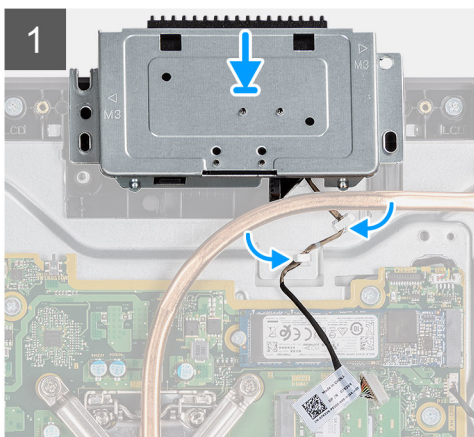
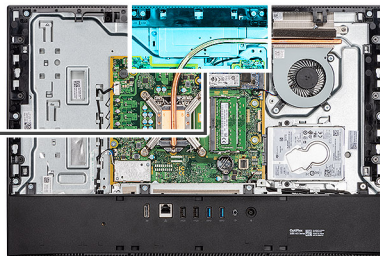

Koraci

1. Gurnite sklop kamere na srednji okvir i poravnajte otvore za zavrtnje na sklopu kamere sa otvorima za zavrtnje na srednjem okviru.
2. Postavite dva zavrtnja (M3x5) koji pričvršćuju sklop kamere za srednji okvir.
3. Provučite kabl kamere kroz vođice za usmeravanje na osnovi sklopa ekrana.
4. Povežite kabl kamere sa matičnom pločom.
5. Poravnajte otvore za zavrtnje na vratima kamere sa otvorima za zavrtnje na osnovi sklopa ekrana.
6. Postavite dva zavrtnja (M3x5) koji pričvršćuju vrata kamere za osnovu sklopa ekrana.

Sledeći koraci

1. Postavite [štitnik matične ploče](#).
2. Postavite [zadnji poklopac](#).
3. Postavite [postolje](#).
4. Sledite proceduru u odeljku [Posle rada u unutrašnjosti računara](#).

Rashladni element

Uklanjanje rashladnog elementa – UMA

Preduslovi

1. Sledite proceduru u odeljku [Pre rada u unutrašnjosti računara](#).
2. Uklonite [postolje](#).
3. Uklonite [zadnji poklopac](#).
4. Uklonite [štitnik matične ploče](#).
5. Uklonite [ventilator sistema](#).

Informacije o ovom zadatku

Na slici u nastavku je prikazana lokacija rashladnog elementa i vizuelna reprezentacija procedure uklanjanja rashladnog elementa.

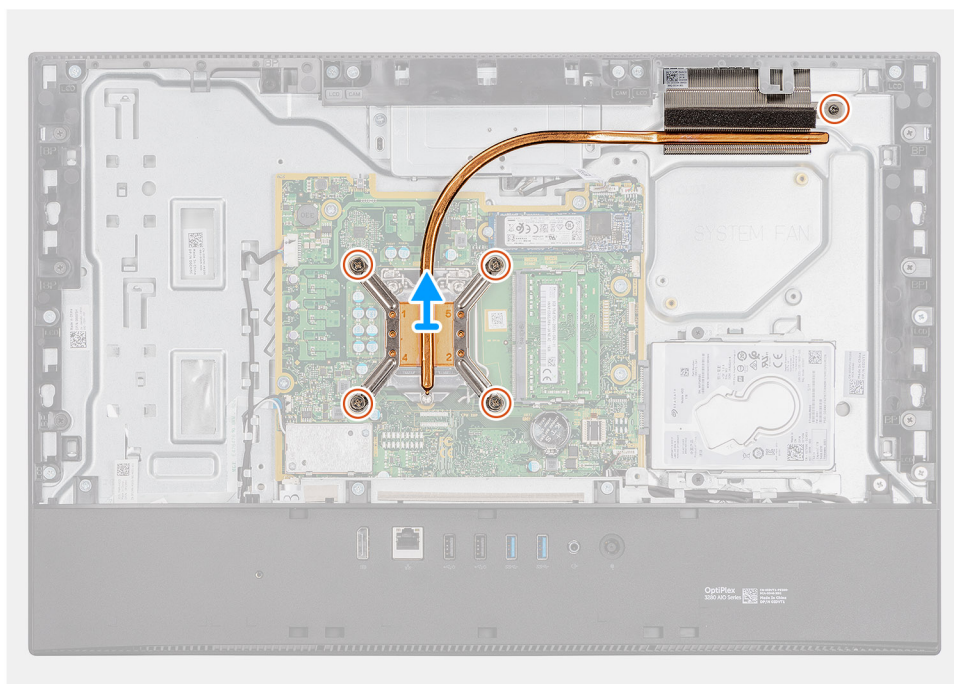

Koraci

1. Obrnutim redosledom (navedenim na rashladnom elementu) otpustite pet neispadajućih zavrtnja koji pričvršćuju rashladni element za matičnu ploču i osnovu sklopa ekrana.

2. Gurnite i podignite rashladni element sa matične ploče i osnove sklopa ekrana.

Postavljanje rashladnog elementa

Preduslovi

Ako menjate komponentu, uklonite postojeću komponentu pre sprovođenja procedure za postavljanje.

i **NAPOMENA:** Ako se menja matična ploča ili rashladni element, koristite termalnu traku/pastu koja se nalazi u kompletu da biste obezbedili postizanje termičke provodnosti.

Informacije o ovom zadatku

Na slici u nastavku je prikazana lokacija rashladnog elementa i vizuelna reprezentacija procedure postavljanja.

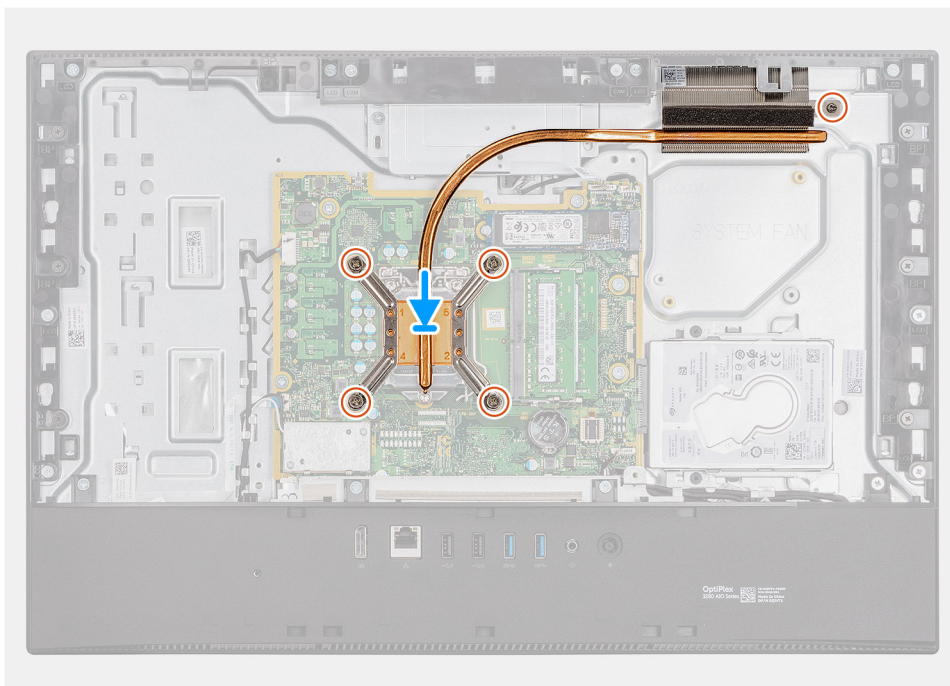

Koraci

1. Poravnajte otvore za zavrtnje na rashladnom elementu sa otvorima za zavrtnje na matičnoj ploči i osnovi sklopa ekrana.
2. Odgovarajućim redosledom (navedenom na rashladnom elementu) zategnite pet neispadajućih zavrtnja koji pričvršćuju rashladni element za matičnu ploču i osnovu sklopa ekrana.

Sledeći koraci

1. Postavite [ventilator sistema](#).
2. Postavite [štitnik matične ploče](#).
3. Postavite [zadnji poklopac](#)
4. Postavite [postolje](#).
5. Sledite proceduru u odeljku [Posle rada u unutrašnjosti računara](#).

Procesor

Uklanjanje procesora

Preduslovi

1. Sledite proceduru u odeljku [Pre rada u unutrašnjosti računara](#).
2. Uklonite [postolje](#).
3. Uklonite [zadnji poklopac](#).
4. Uklonite [štitnik matične ploče](#).
5. Uklonite [ventilator sistema](#).
6. Uklonite [rashladni element](#).

Informacije o ovom zadatku

Na slici u nastavku prikazana je lokacija procesora, kao i vizuelna reprezentacija procedure njegovog uklanjanja.

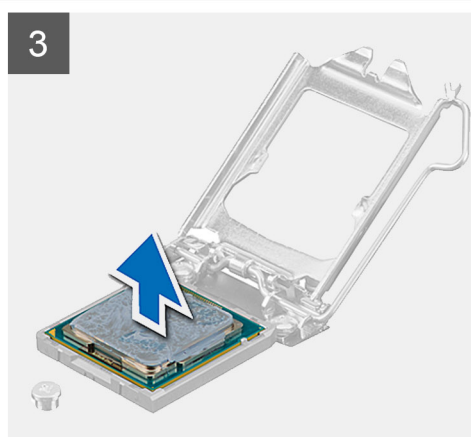
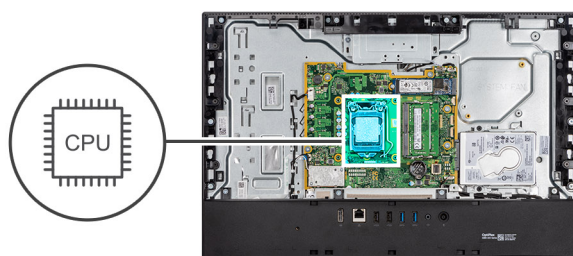

Koraci

1. Pritisnite ručicu za otpuštanje i gurnite je od procesora da biste procesor oslobodili iz pričvrsnog jezička.
2. Potpuno izvucite ručicu za otpuštanje i otvorite poklopac procesora.

OPREZ: Kada uklanjate procesor, ne dodirujte nijedan od pinova unutar montažnog priključka i ne dozvolite da predmeti dospeju na pinove unutar priključka.

3. Pažljivo podignite procesor iz priključka procesora.

Instaliranje procesora

Preduslovi

Ako menjate komponentu, uklonite postojeću komponentu pre sprovođenja procedure za postavljanje.

Informacije o ovom zadatku

Na slici u nastavku prikazana je lokacija procesora, kao i vizuelna reprezentacija procedure njegovog postavljanja.

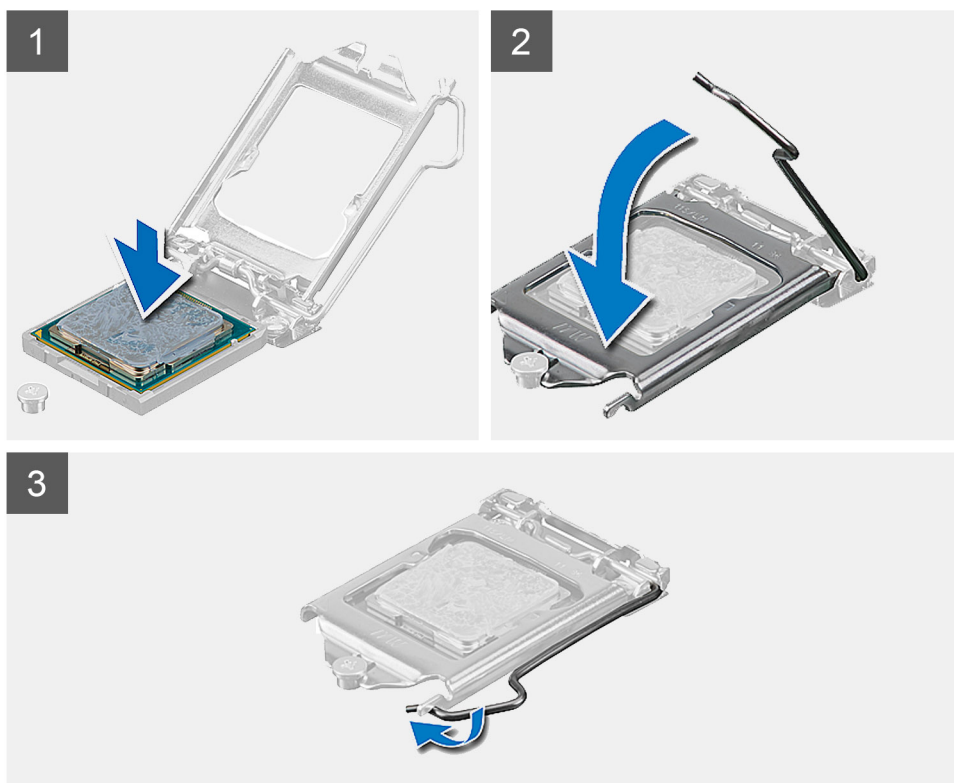
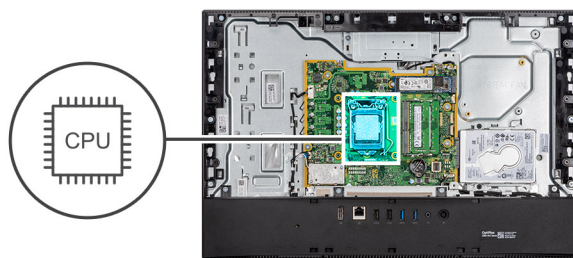

Koraci

1. Proverite da li je ručica za otpuštanje na priključku procesora potpuno izvučena u otvorenom položaju.

i **NAPOMENA:** Pin-1 ugao procesora ima trougao koji se poravnava sa trouglom na pin-1 uglu priključka procesora. Kada je procesor pravilno postavljen, sva četiri ugla su poravnata u istoj visini. Ako su jedan ili više uglova procesora viši od drugih, modul nije pravilno postavljen.

2. Poravnajte ureze na procesoru sa držačima na priključku za procesor, a zatim postavite procesor u priključak za procesor.

 **OPREZ:** Proverite da li je urez na poklopcu procesora postavljen ispod klina za poravnanje.

3. Kada procesor potpuno nalegne u priključak za procesor, okrenite ručicu za otpuštanje nadole i postavite je ispod držača na poklopcu procesora.

Sledeći koraci

1. Postavite [rashladni element](#).
2. Postavite [ventilator sistema](#).
3. Postavite [štitnik matične ploče](#).
4. Postavite [zadnji poklopac](#).
5. Postavite [postolje](#).
6. Sledite proceduru u odeljku [Posle rada u unutrašnjosti računara](#).

Zadnji nosač U/I ploče

Uklanjanje zadnjeg nosača U/I ploče

Preduslovi

1. Sledite proceduru u odeljku [Pre rada u unutrašnjosti računara](#).
2. Uklonite [postolje](#).
3. Uklonite [zadnji poklopac](#).
4. Uklonite [štitnik matične ploče](#).
5. Uklonite [donji poklopac](#).

Informacije o ovom zadatku

Na slici u nastavku prikazana je lokacija zadnjeg nosača U/I ploče, kao i vizuelna reprezentacija procedure njegovog uklanjanja.



4x
M3x5

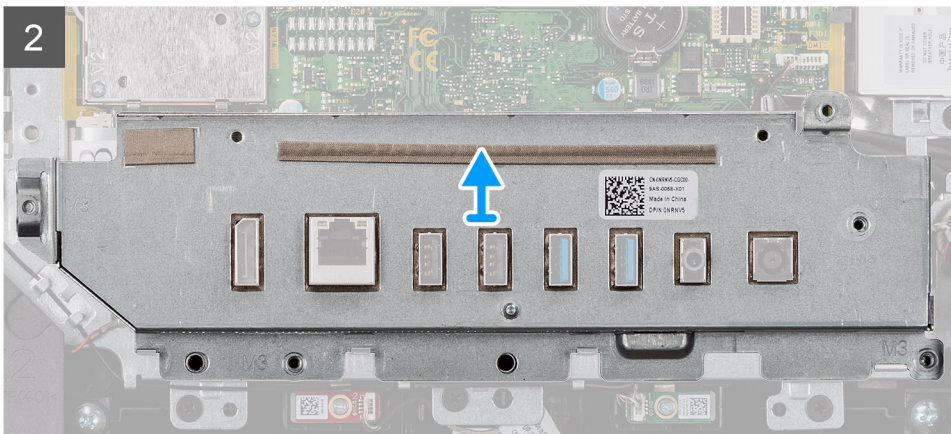
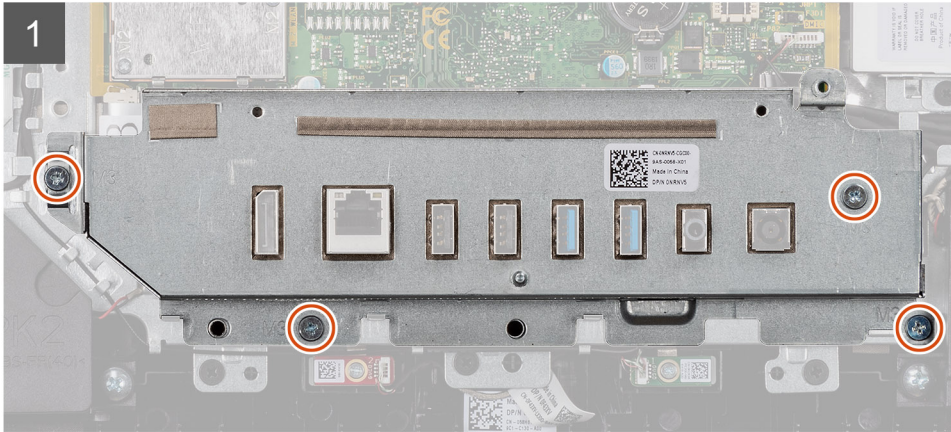
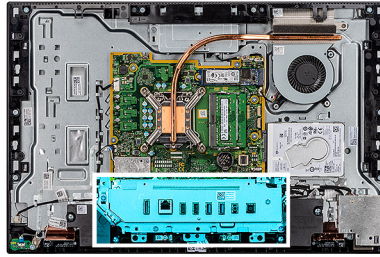

Koraci

1. Uklonite četiri zavrtnja (M3x5) koji učvršćuju zadnji nosač U/I ploče za osnovu sklopa ekrana.
2. Podignite zadnji nosač U/I ploče sa osnovne sklopa ekrana.

Postavljanje zadnjeg nosača U/I ploče

Preduslovi

Ako menjate komponentu, uklonite postojeću komponentu pre sprovođenja procedure za postavljanje.

Informacije o ovom zadatku

Na slici u nastavku prikazana je lokacija zadnjeg nosača U/I ploče, kao i vizuelna reprezentacija procedure njegovog postavljanja.



4x
M3x5

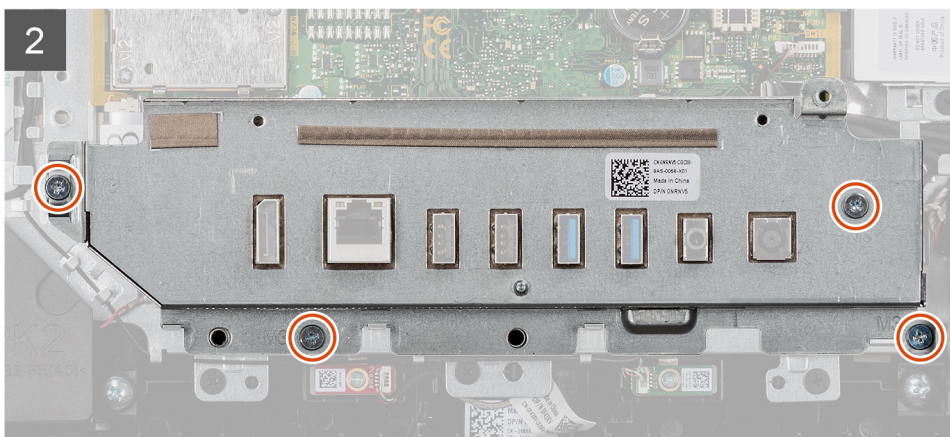
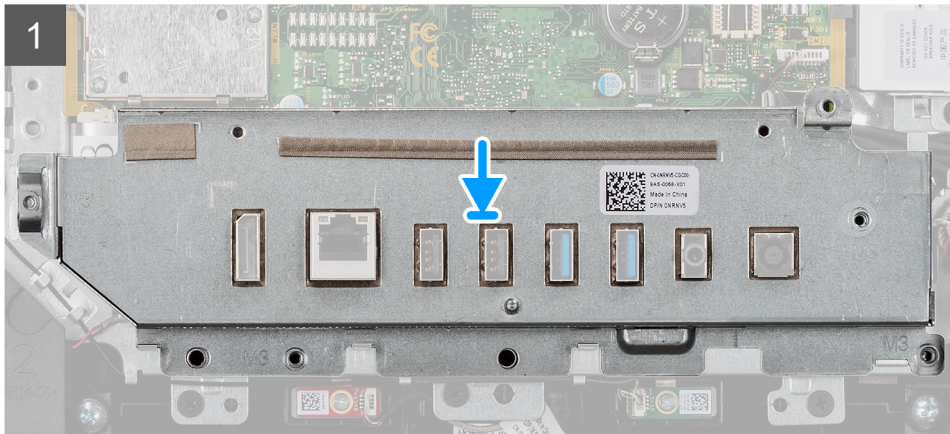
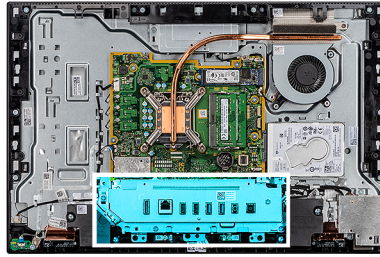

Koraci

1. Poravnajte otvore za zavrtnje na zadnjem nosaču U/I ploče sa otvorima za zavrtnje na osnovi sklopa ekrana.
2. Postavite četiri zavrtnja (M3x5) koji učvršćuju zadnji nosač U/I ploče za osnovu sklopa ekrana.

Sledeći koraci

1. Postavite [donji poklopac](#).
2. Postavite [štitnik matične ploče](#).
3. Postavite [zadnji poklopac](#)
4. Postavite [postolje](#).
5. Sledite proceduru u odeljku [Posle rada u unutrašnjosti računara](#).

Matična ploča

Uklanjanje matične ploče

Preduslovi

1. Sledite proceduru u odeljku [Pre rada u unutrašnjosti računara](#).

i **NAPOMENA:** Servisna oznaka vašeg računara nalazi se na matičnoj ploči. Nakon zamene matične ploče morate uneti servisnu oznaku u program za podešavanje BIOS-a.

i **NAPOMENA:** Zamenom matične ploče poništavaju se bilo koje promene koje ste izvršili u BIOS-u korišćenjem programa za podešavanje BIOS-a. Nakon zamene matične ploče morate ponovo izvršiti odgovarajuće izmene.

i **NAPOMENA:** Pre odspajanja kablova sa matične ploče, zabeležite lokaciju konektora da biste mogli da ispravno ponovo povežete kablove nakon zamene matične ploče.

2. Uklonite [postolje](#).
3. Uklonite [zadnji poklopac](#).
4. Uklonite [štitnik matične ploče](#).
5. Uklonite [memorijski modul](#).
6. Uklonite [bežičnu karticu](#).
7. Uklonite [2230 poluprovodnički disk](#).
8. Uklonite [2280 poluprovodnički disk/Intel Optane](#).
9. Uklonite [rashladni element](#).
10. Uklonite [procesor](#).
11. Uklonite [dugmastu bateriju](#).
12. Uklonite [donji poklopac](#).
13. Uklonite [zadnji nosač U/I ploče](#).

Informacije o ovom zadatku

Na slici u nastavku je prikazana lokacija matične ploče i vizuelna reprezentacija procedure uklanjanja matične ploče.



8x
M3x5

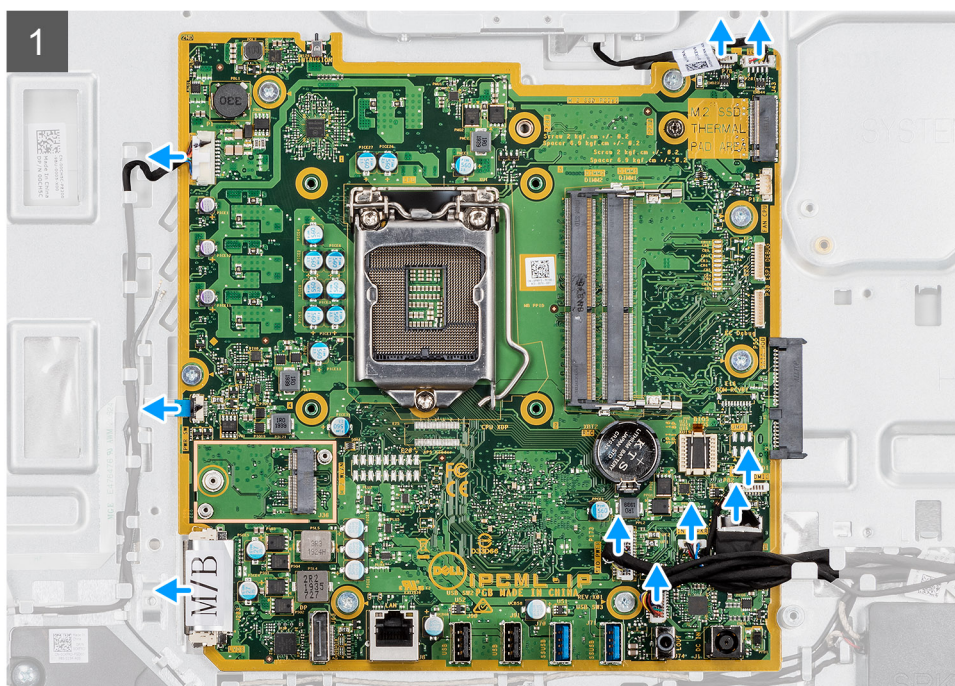
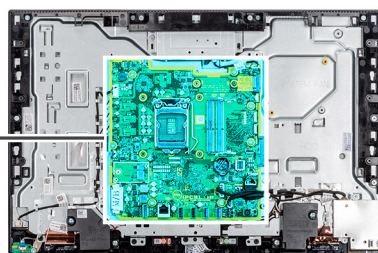



8x
M3x5

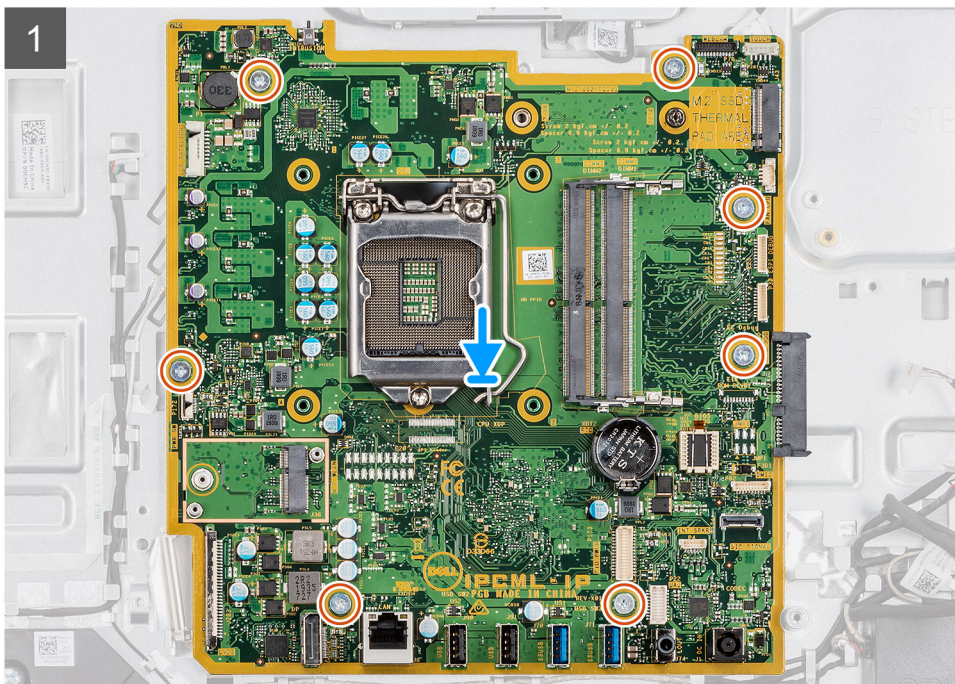
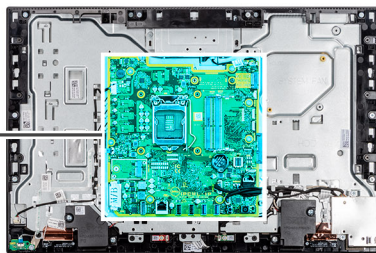

Koraci

1. Isključite sve kablove koji su povezani sa matičnom pločom.
2. Uklonite sedam zavrtnja (M3x5) kojima je matična ploča pričvršćena za osnovu sklopa ekrana.
3. Podignite i uklonite matičnu ploču sa osnove sklopa ekrana.

Postavljanje matične ploče

Preduslovi

Ako menjate komponentu, uklonite postojeću komponentu pre sprovođenja procedure za postavljanje.

Informacije o ovom zadatku

Na slici u nastavku je prikazana lokacija matične ploče i vizuelna reprezentacija procedure postavljanja matične ploče.



8x
M3x5

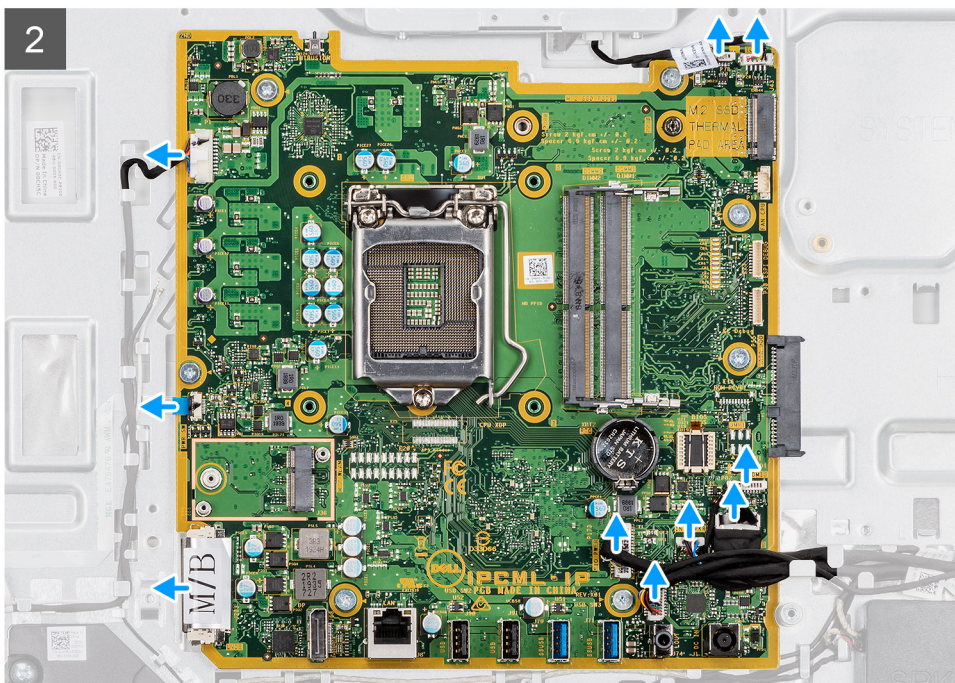
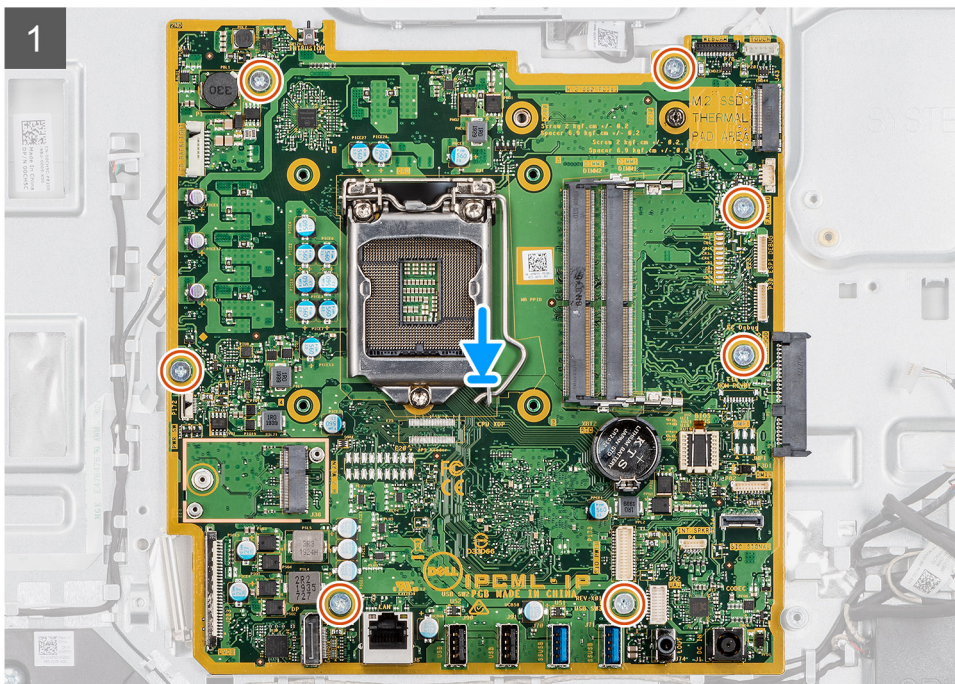
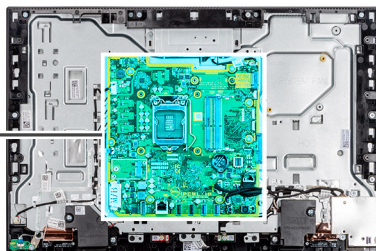

Koraci

1. Poravnajte otvore za zavrtnje na matičnoj ploči sa otvorima za zavrtnje na osnovi sklopa ekrana.
2. Postavite sedam zavrtnja (M3x5) kojima je matična ploča pričvršćena za osnovu sklopa ekrana.
3. Provuците i povežite sve kablove koje ste iskopčali iz matične ploče.

Sledeći koraci

1. Postavite [zadnji nosač U/I ploče](#).
2. Postavite [donji poklopac](#).
3. Postavite [dugmastu bateriju](#).
4. Postavite [procesor](#).
5. Postavite [rashladni element](#).
6. Postavite [2230 poluprovodnički disk/Intel Optane](#).
7. Postavite [2230 poluprovodnički disk](#).
8. Postavite [bežičnu karticu](#).
9. Postavite [memorijski modul](#).
10. Postavite [štitnik matične ploče](#).
11. Postavite [zadnji poklopac](#).
12. Postavite [postolje](#).
13. Sledite proceduru u odeljku [Posle rada u unutrašnjosti računara](#).

i **NAPOMENA:** Servisna oznaka vašeg računara nalazi se na matičnoj ploči. Nakon zamene matične ploče morate uneti servisnu oznaku u program za podešavanje BIOS-a.

i **NAPOMENA:** Zamenom matične ploče poništavaju se bilo koje promene koje ste izvršili u BIOS-u korišćenjem programa za podešavanje BIOS-a. Nakon zamene matične ploče morate ponovo izvršiti odgovarajuće izmene.

Zvučnici

Uklanjanje zvučnika

Preduslovi

1. Sledite proceduru u odeljku [Pre rada u unutrašnjosti računara](#).
2. Uklonite [postolje](#).
3. Uklonite [zadnji poklopac](#).
4. Uklonite [štitnik matične ploče](#).
5. Uklonite [donji poklopac](#).
6. Uklonite [zadnji nosač U/I ploče](#).

Informacije o ovom zadatku

Na slici u nastavku prikazana je lokacija zvučnika, kao i vizuelna reprezentacija procedure njihovog uklanjanja.



4x
M3 4+7,1xZN

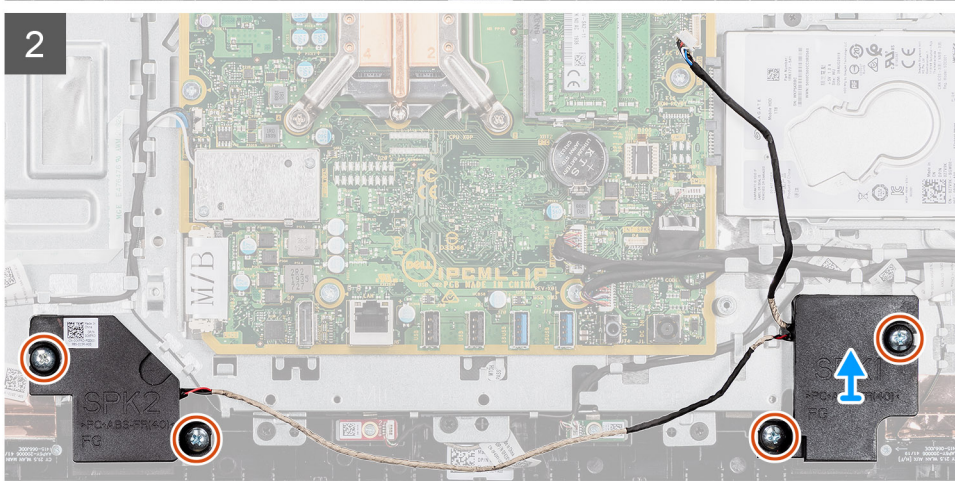
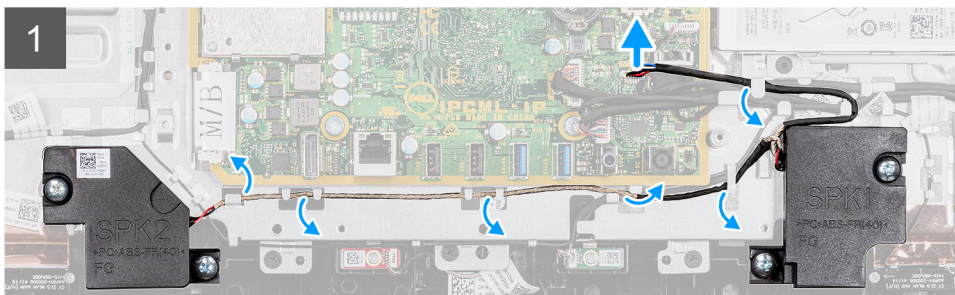
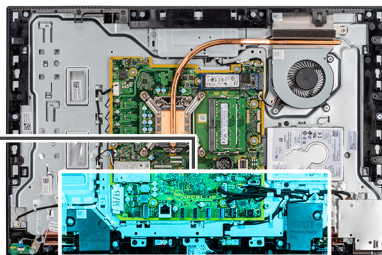
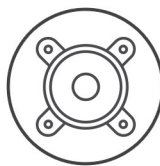

Koraci

1. Izvucite kabl zvučnika iz konektora na matičnoj ploči.
2. Uklonite četiri zavrtnja (M3 4+7,1xZN) koji učvršćuju zvučnike za osnovu sklopa ekrana.
3. Izvucite kabl zvučnika iz vodice za usmeravanje na osnovi sklopa ekrana.
4. Podignite zvučnike zajedno sa kablom i izvadite ih iz osnove sklopa ekrana.

Montiranje zvučnika

Preduslovi

Ako menjate komponentu, uklonite postojeću komponentu pre sprovođenja procedure za postavljanje.

Informacije o ovom zadatku

Na slici u nastavku prikazana je lokacija zvučnika, kao i vizuelna reprezentacija procedure njihovog postavljanja.



4x
M3 4+7.1xZN

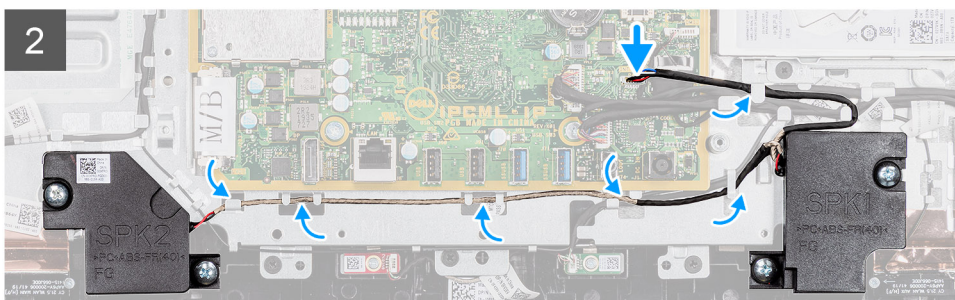
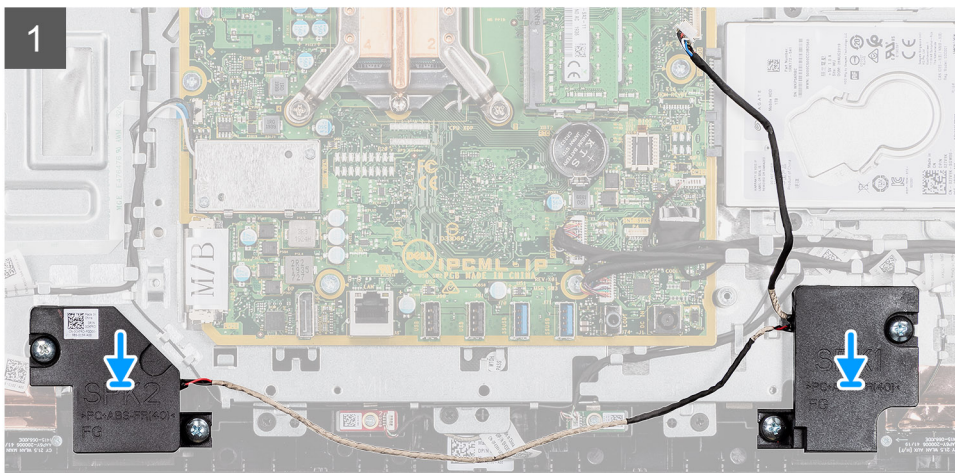
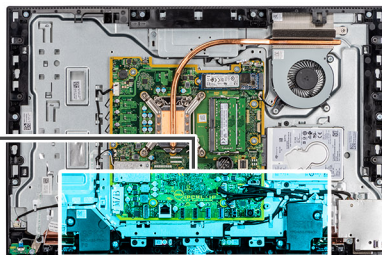
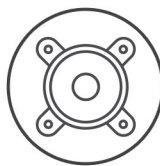

Koraci

1. Poravnajte otvore za zavrtnje na zvučnicima sa otvorima za zavrtnje na osnovi sklopa ekrana.
2. Postavite četiri zavrtnja (M3 4+7,1xZN) koji učvršćuju zvučnike za osnovu sklopa ekrana.
3. Provcucite kabl zvučnika kroz vodiču za usmeravanje na osnovi sklopa ekrana i povežite kabl zvučnika na matičnu ploču.

Sledeći koraci

1. Postavite [zadnji nosač U/I ploče](#).
2. Postavite [donji poklopac](#).
3. Postavite [štitnik matične ploče](#).
4. Postavite [zadnji poklopac](#).
5. Postavite [postolje](#).
6. Sledite proceduru u odeljku [Posle rada u unutrašnjosti računara](#).

Ploča dugmeta za napajanje

Uklanjanje ploče dugmeta za napajanje

Preduslovi

1. Sledite proceduru u odeljku [Pre rada u unutrašnjosti računara](#).
2. Uklonite [postolje](#).

- Uklonite [zadnji poklopac](#).
- Uklonite [štitnik matične ploče](#).
- Uklonite [zadnji nosač U/I ploče](#).
- Uklonite [zvučnike](#).

Informacije o ovom zadatku

Na slici u nastavku prikazana je lokacija ploče dugmeta za napajanje, kao i vizuelna reprezentacija procedure njenog uklanjanja.



1x
M3x5

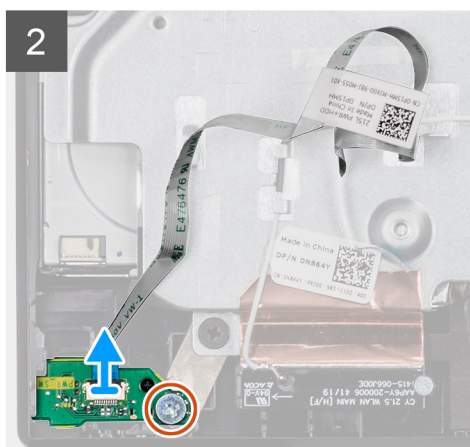
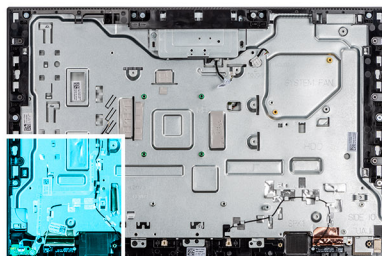

Koraci

- Otvorite rezu i izvucite kabl ploče dugmeta za napajanje iz konektora na matičnoj ploči.
- Odlepite kabl ploče dugmeta za napajanje sa osnove sklopa ekrana.
- Uklonite zavrtanj (M3x5) koji pričvršćuje ploču dugmeta za napajanje za srednji okvir.
- Podignite i uklonite ploču dugmeta za napajanje sa kablom iz srednjeg okvira.

Postavljanje ploče dugmeta za napajanje

Preduslovi

Ako menjate komponentu, uklonite postojeću komponentu pre sprovođenja procedure za postavljanje.

Informacije o ovom zadatku

Na slici u nastavku prikazana je lokacija ploče dugmeta za napajanje, kao i vizuelna reprezentacija procedure njenog postavljanja.



1x
M3x5

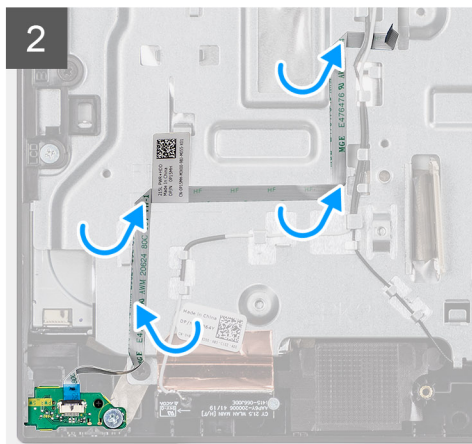
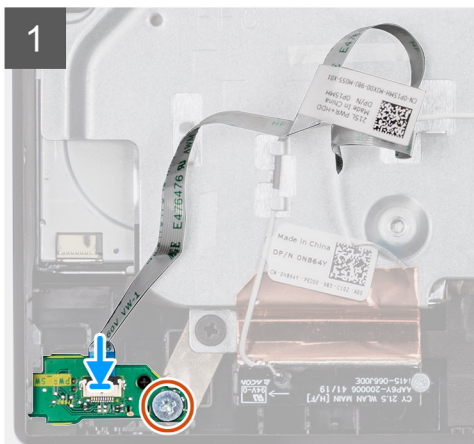
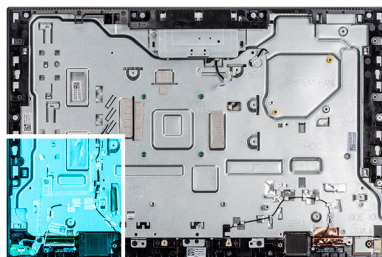

Koraci

1. Poravnajte i postavite ploču dugmeta za napajanje u slot na srednjem okviru.
2. Postavite zavrtnanj (M3x5) koji pričvršćuje ploču dugmeta za napajanje za srednji okvir.
3. Zalepite kabl ploče dugmeta za napajanje za osnovu sklopa ekrana.
4. Priključite kabl ploče dugmeta za napajanje u konektor na matičnoj ploči i zatvorite rezu da biste osigurali kabl.

Sledeći koraci

1. Postavite [zvučnike](#).
2. Postavite [zadnji nosač U/I ploče](#).
3. Postavite [donji poklopac](#).
4. Postavite [štitnik matične ploče](#).
5. Postavite [zadnji poklopac](#).
6. Postavite [postolje](#).
7. Sledite proceduru u odeljku [Posle rada u unutrašnjosti računara](#).

Mikrofoni

Uklanjanje mikrofona

Preduslovi

1. Sledite proceduru u odeljku [Pre rada u unutrašnjosti računara](#).
2. Uklonite [postolje](#).
3. Uklonite [zadnji poklopac](#).
4. Uklonite [štitnik matične ploče](#).
5. Uklonite [donji poklopac](#).
6. Uklonite [zadnji nosač U/I ploče](#).
7. Uklonite [zvučnik](#).

Informacije o ovom zadatku

Na slici u nastavku prikazana je lokacija mikrofona, kao i vizuelna reprezentacija njihovog uklanjanja.



2x
M2x2.5

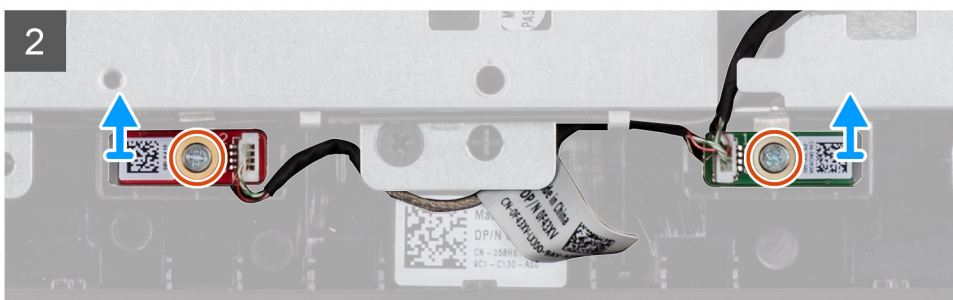
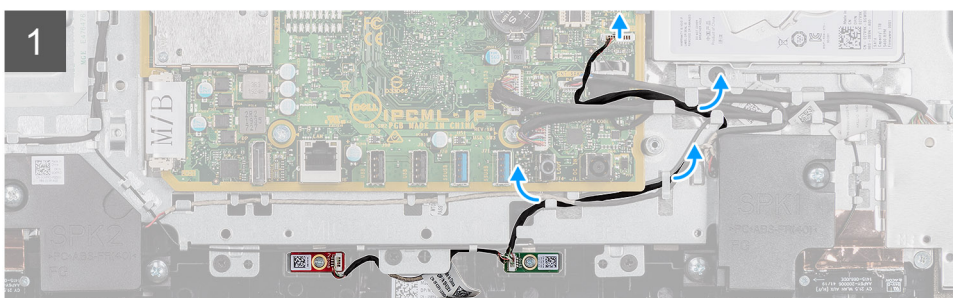
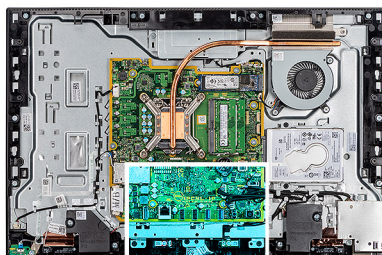

Koraci

1. Isključite kabl mikrofona iz matične ploče i izvucite ga iz vodica za usmeravanje na osnovi sklopa ekrana.
2. Uklonite dva zavrtnja (M2x2,5) koji pričvršćuju modul mikrofona (2) za srednji okvir.
3. Podignite modul mikrofona (2) iz slotova na srednjem okviru.

Postavljanje mikrofona

Preduslovi

Ako menjate komponentu, uklonite postojeću komponentu pre sprovođenja procedure za postavljanje.

Informacije o ovom zadatku

Na slici u nastavku prikazana je lokacija mikrofona, kao i vizuelna reprezentacija procedure njihovog postavljanja.



2x
M2x2.5

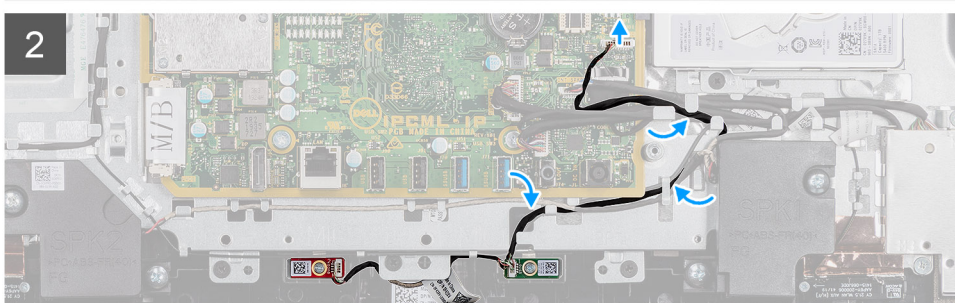
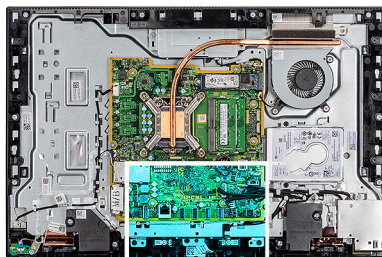

Koraci

1. Poravnajte otvore za zavrtnje na modulima mikrofona sa otvorima za zavrtnje na srednjem okviru.
2. Postavite dva zavrtnja (M2x2,5) koji učvršćuju module mikrofona za srednji okvir.
3. Provučite kabl mikrofona kroz vodice za usmeravanje na osnovi sklopa ekrana i povežite kabl mikrofona na matičnu ploču.

Sledeći koraci

1. Postavite [zvučnik](#).
2. Postavite [zadnji nosač U/I ploče](#).
3. Postavite [donji poklopac](#).
4. Postavite [zadnji poklopac](#).
5. Postavite [postolje](#).
6. Sledite proceduru u odeljku [Posle rada u unutrašnjosti računara](#).

Bočna U/I ploča

Uklanjanje bočne U/I ploče

Preduslovi

1. Sledite proceduru u odeljku [Pre rada u unutrašnjosti računara](#).
2. Uklonite [postolje](#).
3. Uklonite [zadnji poklopac](#).
4. Uklonite [štitnik matične ploče](#).
5. Uklonite [donji poklopac](#).
6. Uklonite [zadnji nosač U/I ploče](#).

Informacije o ovom zadatku

Na slici u nastavku prikazana je lokacija bočne U/I ploče, kao i vizuelna reprezentacija procedure njenog uklanjanja.

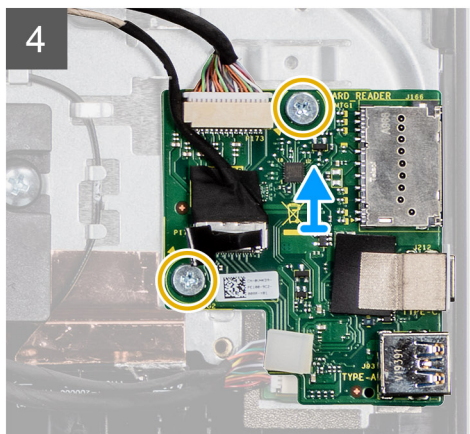
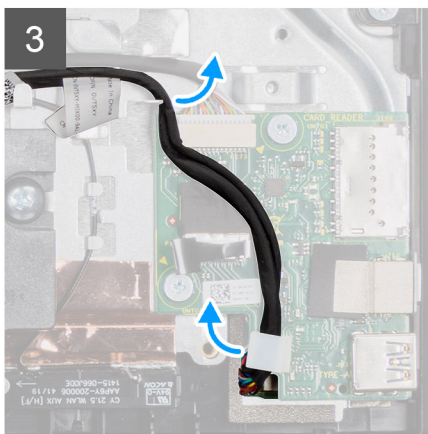
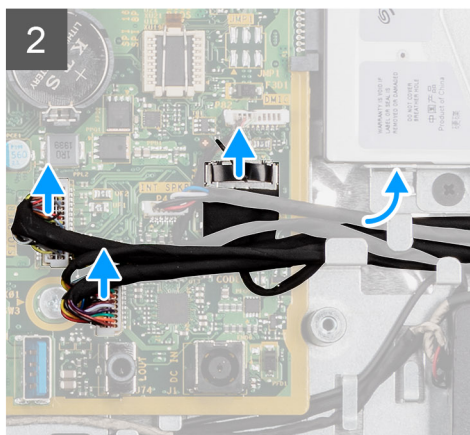
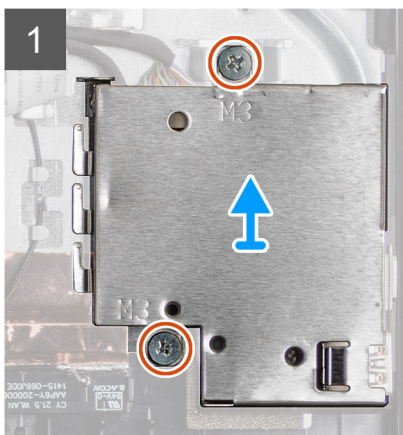
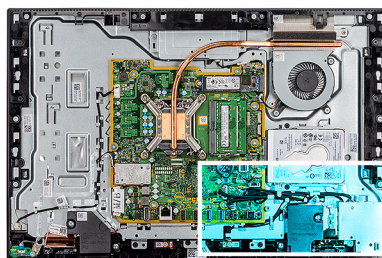

Koraci

1. Uklonite dva zavrtnja (M3x5) koji pričvršćuju štitnik bočne U/I ploče za osnovu sklopa ekrana.
2. Podignite i uklonite štitnik bočne U/I ploče sa bočne U/I ploče.
3. Isključite kabl za SIO signal, kabl za SIO napajanje i kabl audio-porta iz konektora matične ploče.
4. Izvucite kabl za SIO signal, kabl za SIO napajanje i kabl audio-porta iz vodiča za usmeravanje na osnovi sklopa ekrana.
5. Uklonite dva zavrtnja (M2.5x3.5) koji pričvršćuju bočnu U/I ploču za osnovu sklopa ekrana.
6. Podignite i uklonite bočnu U/I ploču sa kablovima sa osnove sklopa ekrana.

Postavljanje bočne U/I ploče

Preduслови

Ako menjate komponentu, uklonite postojeću komponentu pre sprovođenja procedure za postavljanje.

Informacije o ovom zadatku

Na slici u nastavku prikazana je lokacija bočne U/I ploče, kao i vizuelna reprezentacija procedure njegovog postavljanja.



2x
M3x5

3x
M2.5x3.5

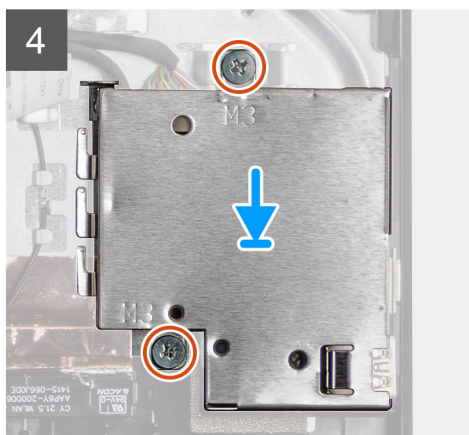
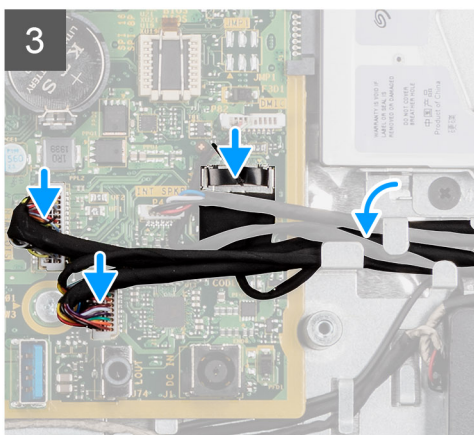
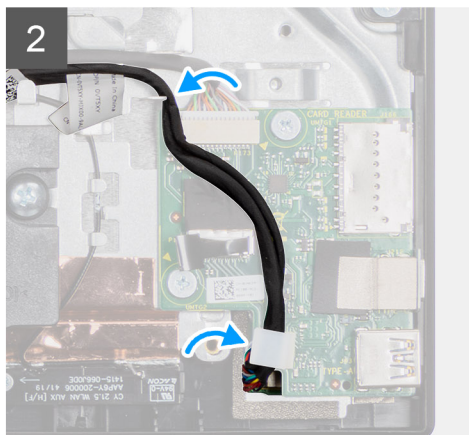
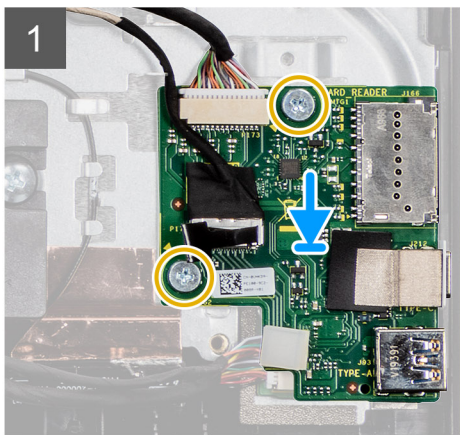
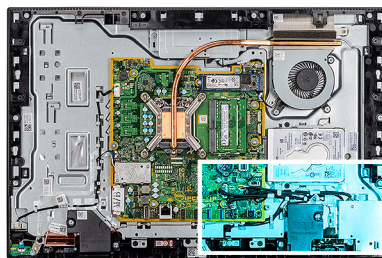

Koraci

1. Poravnajte otvore za zavrtnje na bočnoj U/I ploči sa otvorima za zavrtnje na osnovi sklopa ekrana.
2. Postavite dva zavrtnja (M2,5x3,5) koji pričvršćuju bočnu U/I ploču za osnovu sklopa ekrana.
3. Provucite kabl za SIO signal, kabl za SIO napajanje i kabl audio-porta kroz vodiče za usmeravanje na osnovi sklopa ekrana.
4. Povežite kabl za SIO signal, kabl za SIO napajanje i kabl audio-porta sa matičnom pločom.
5. Poravnajte otvore za zavrtnje na štitniku bočne U/I ploče sa otvorima za zavrtnje na osnovi sklopa ekrana.
6. Postavite dva zavrtnja (M3x5) koji pričvršćuju štitnik bočne U/I ploče za osnovu sklopa ekrana.

Sledeći koraci

1. Postavite [zadnji nosač U/I ploče](#).
2. Postavite [donji poklopac](#).
3. Postavite [štitnik matične ploče](#).
4. Postavite [zadnji poklopac](#).
5. Postavite [postolje](#).
6. Sledite proceduru u odeljku [Posle rada u unutrašnjosti računara](#).

Moduli antene

Uklanjanje modula antene

Preduslovi

1. Sledite proceduru u odeljku [Pre rada u unutrašnjosti računara](#).
2. Uklonite [postolje](#).
3. Uklonite [zadnji poklopac](#).
4. Uklonite [štitnik matične ploče](#).
5. Uklonite [bežičnu karticu](#).
6. Uklonite [donji poklopac](#).
7. Uklonite [zadnji nosač U/I ploče](#).
8. Uklonite [zvučnike](#).
9. Uklonite [bočnu U/I ploču](#).

Informacije o ovom zadatku

Na slici u nastavku su prikazani moduli antene i vizuelna reprezentacija procedure uklanjanja.



2x
M2x2.5

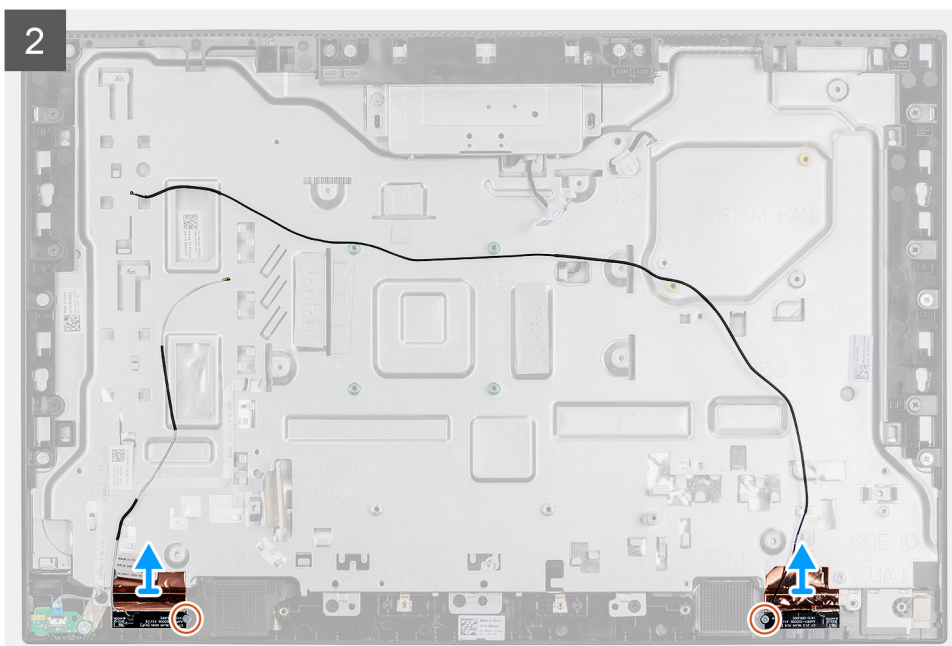

NAPOMENA: Zabeležite putanju kablova antena pre nego što izvadite kablove antena iz vodica za usmeravanje. Takođe, obratite pažnju na lokaciju modula antene otisnuta na osnovi sklopa ekrana kao ANT-B (crna) i ANT-W (bela).

Koraci

1. Uklonite kablove antene iz vodica za usmeravanje na osnovi sklopa ekrana.
2. Uklonite dva zavrtnja (M2x2,5) koji pričvršćuju module antene za srednji okvir.
3. Pažljivo odlepite bakarnu foliju koja pričvršćuje kablove antene za srednji okvir.
4. Podignite module antene sa srednjeg okvira.

Postavljanje modula antene

Preduslovi

Ako menjate komponentu, uklonite postojeću komponentu pre sprovođenja procedure za postavljanje.

Informacije o ovom zadatku

Na slici u nastavku prikazani su moduli antene, kao i vizuelna reprezentacija procedure njihovog postavljanja.



2x
M2x2.5

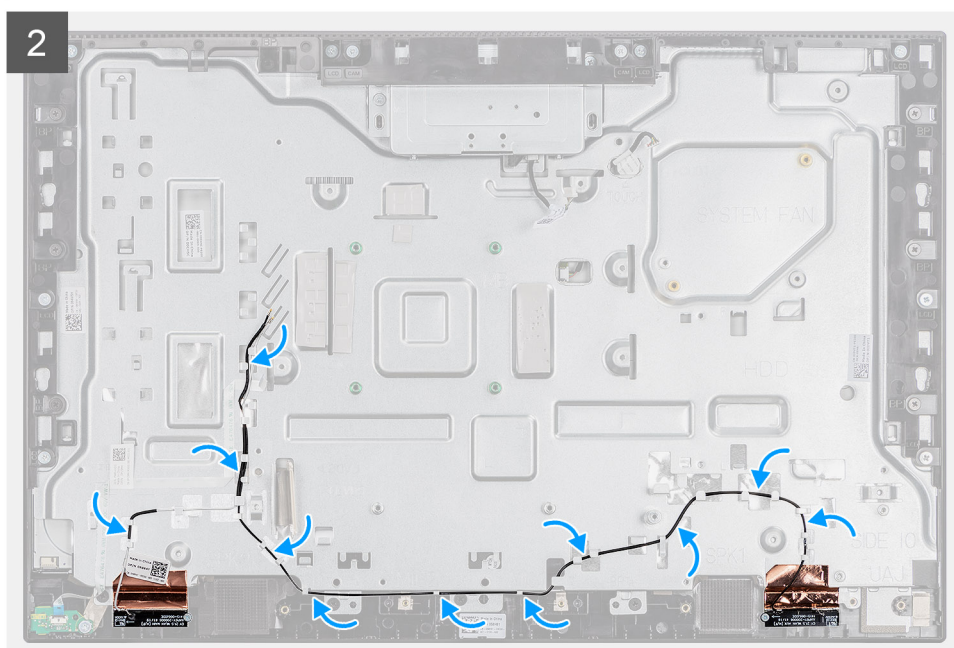
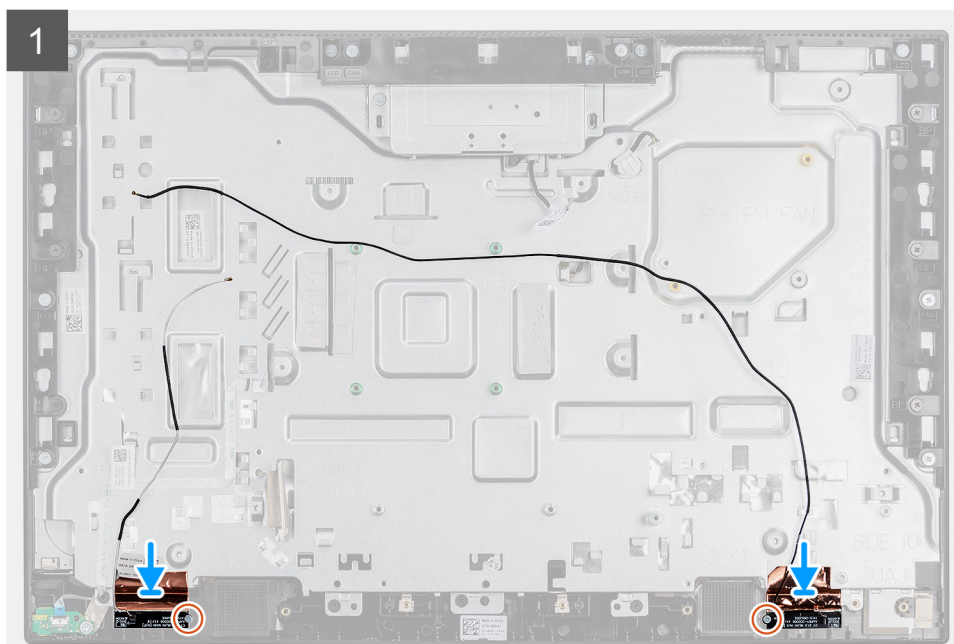

i **NAPOMENA:** Obratite pažnju na lokaciju modula antene otisnutu na osnovi sklopa ekrana kao ANT-B (crna) i ANT-W (bela).

Koraci

1. Poravnajte module antene sa slotovima na srednjem okviru i zalepite ih.
2. Zalepite bakarnu foliju koja pričvršćuje kablove antene za srednji okvir.
3. Postavite dva zavrtnja (M2x2,5) koji pričvršćuju module antene za srednji okvir.
4. Provucite kablove antene kroz vodiče za usmeravanje na osnovi sklopa ekrana.

Sledeći koraci

1. Postavite bočnu U/I ploču.
2. Postavite zvučnike.
3. Postavite zadnji nosač U/I ploče.
4. Postavite donji poklopac.
5. Postavite bežičnu karticu.
6. Postavite štitnik matične ploče.
7. Postavite zadnji poklopac
8. Postavite postolje.
9. Sledite proceduru u odeljku [Posle rada u unutrašnjosti računara](#).

Ploča ekrana

Uklanjanje ploče ekrana

Preduslovi

1. Sledite proceduru u odeljku [Pre rada u unutrašnjosti računara](#).
2. Uklonite [postolje](#).
3. Uklonite [zadnji poklopac](#).
4. Uklonite [štitnik matične ploče](#).
5. Uklonite [čvrsti disk](#).
6. Uklonite [donji poklopac](#).
7. Uklonite [zadnji nosač U/I ploče](#).
8. Uklonite [zvučnike](#).
9. Uklonite [sklop kamere](#).
10. Uklonite [matičnu ploču](#).

Informacije o ovom zadatku

Na slici u nastavku je prikazana lokacija ploče ekrana i vizuelna reprezentacija procedure uklanjanja ploče ekrana.



8x
M3x5



1

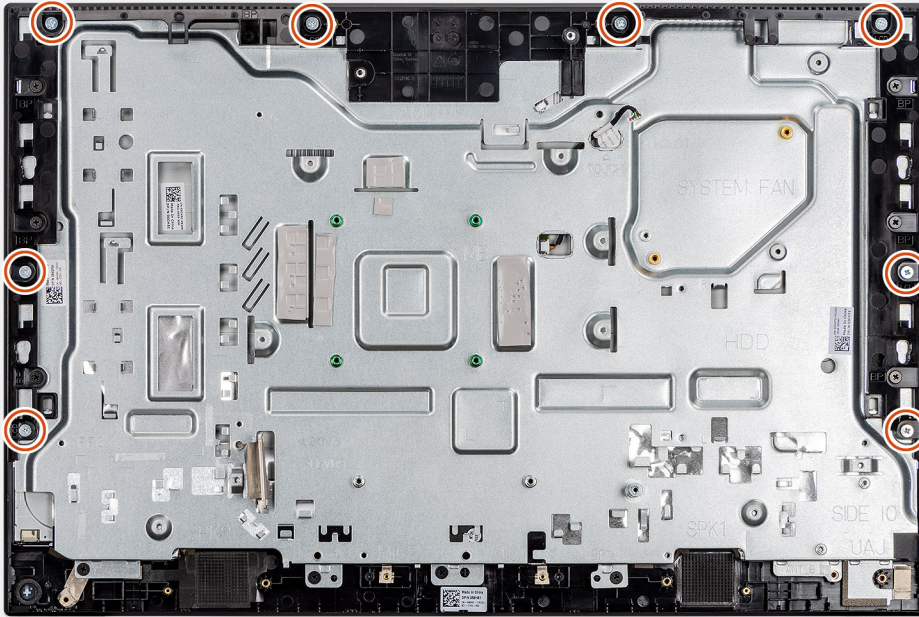

2



Koraci

1. Uklonite kabl pozadinskog osvetljenja ekrana, ekrana osetljiv na dodir i kabl ekrana iz vodica za usmeravanje na osnovi sklopa ekrana.
2. Uklonite 8 zavrtnja (M3x5) koji pričvršćuju srednji okvir i osnovu sklopa ekrana za ploču ekrana.
3. Postavite sistem u uspravan položaj.

4. Držeći je za gornji ugao, odvojite ploču ekrana sa srednjeg okvira i osnove sklopa ekrana.
5. Provucite kabl pozadinskog osvetljenja ekrana, ekrana osetljivog na dodir i kabl ekrana kroz odgovarajuće slotove na osnovi sklopa ekrana.
6. Podignite ploču ekrana iz srednjeg okvira i osnove sklopa ekrana.

Postavljanje ploče ekrana

Preduslovi

Ako menjate komponentu, uklonite postojeću komponentu pre sprovođenja procedure za postavljanje.

Informacije o ovom zadatku

Na slici u nastavku je prikazana lokacija ploča ekrana i vizuelna reprezentacija procedure postavljanja ploče ekrana.



8x
M3x5

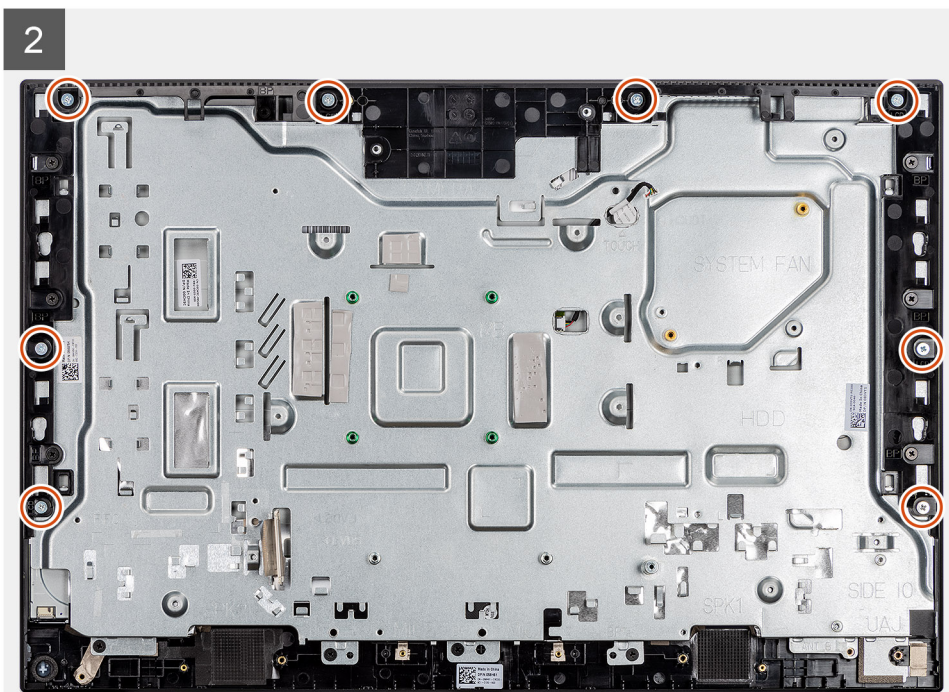
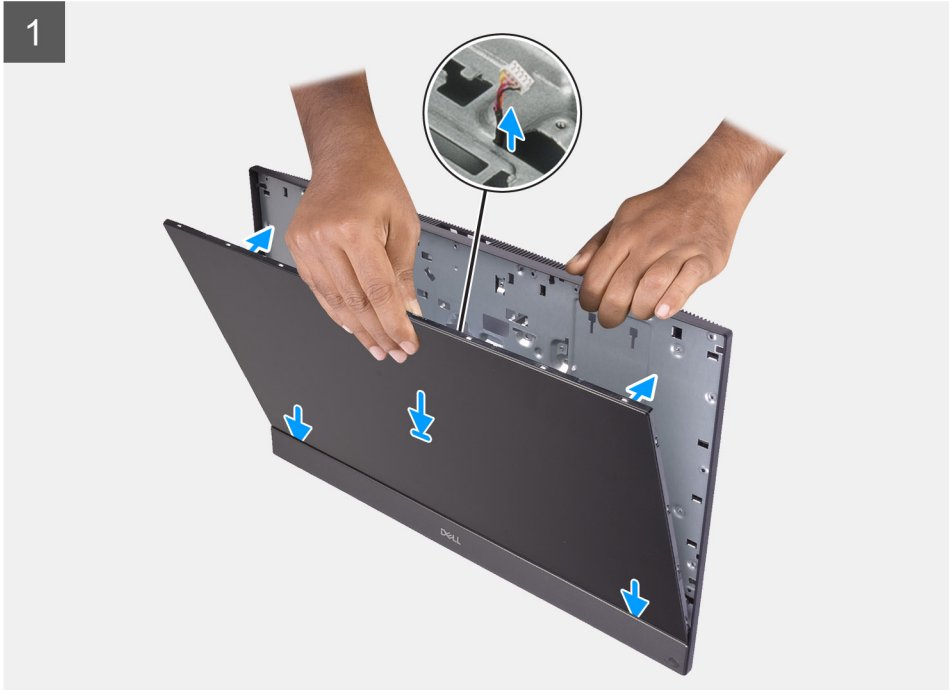

Koraci

1. Poravnajte i postavite ploču ekrana u slotove na osnovi sklopa ekrana.
2. Provcucite kabl pozadinskog osvetljenja ekrana, ekrana osetljivog na dodir i kabl ekrana kroz vodicu za usmeravanje na osnovi sklopa ekrana.

3. Gurnite ploču ekrana prema osnovi sklopa ekrana tako da zatvorite razmak između ploče ekrana i srednjeg okvira.
4. Postavite osnovu sklopa ekrana na čistu, ravnu površinu, tako da ploča ekrana bude okrenuta prema dole.
5. Postavite 8 (M3x5) zavrtnja koji pričvršćuju ploču ekrana za srednji okvir i osnovu sklopa ekrana.
6. Provucite kabl pozadinskog osvetljenja ekrana, ekrana osetljivog na dodir i kabl ekrana kroz vodice za usmeravanje na osnovi sklopa ekrana

Sledeći koraci

1. Postavite [matičnu ploču](#).
2. Postavite [sklop kamere](#).
3. Postavite [zvučnike](#).
4. Postavite [zadnji nosač U/I ploče](#).
5. Postavite [donji poklopac](#).
6. Postavite [rashladni element](#).
7. Postavite [štitnik matične ploče](#).
8. Postavite [zadnji poklopac](#).
9. Postavite [postolje](#).
10. Sledite proceduru u odeljku [Posle rada u unutrašnjosti računara](#).

Srednji okvir

Uklanjanje srednjeg okvira

Preduslovi

1. Sledite proceduru u odeljku [Pre rada u unutrašnjosti računara](#).
2. Uklonite [postolje](#).
3. Uklonite [zadnji poklopac](#).
4. Uklonite [štitnik matične ploče](#).
5. Uklonite [hard disk](#).
6. Uklonite [bežičnu karticu](#).
7. Uklonite [donji poklopac](#).
8. Uklonite [zadnji nosač U/I ploče](#).
9. Uklonite [zvučnike](#).
10. Uklonite [sklop kamere](#).
11. Uklonite [matičnu ploču](#).
12. Uklonite [ploču dugmeta za napajanje](#).
13. Uklonite [mikrofone](#).
14. Uklonite [bočnu U/I ploču](#).
15. Uklonite [zvučnike](#).
16. Uklonite [ploču ekrana](#).

Informacije o ovom zadatku

Na slici u nastavku prikazana je lokacija srednjeg okvira, kao i vizuelna reprezentacija procedure njegovog uklanjanja.



11x
M3x5

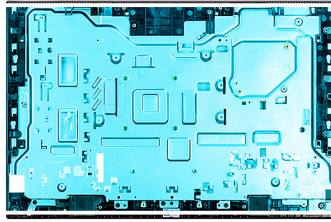

1

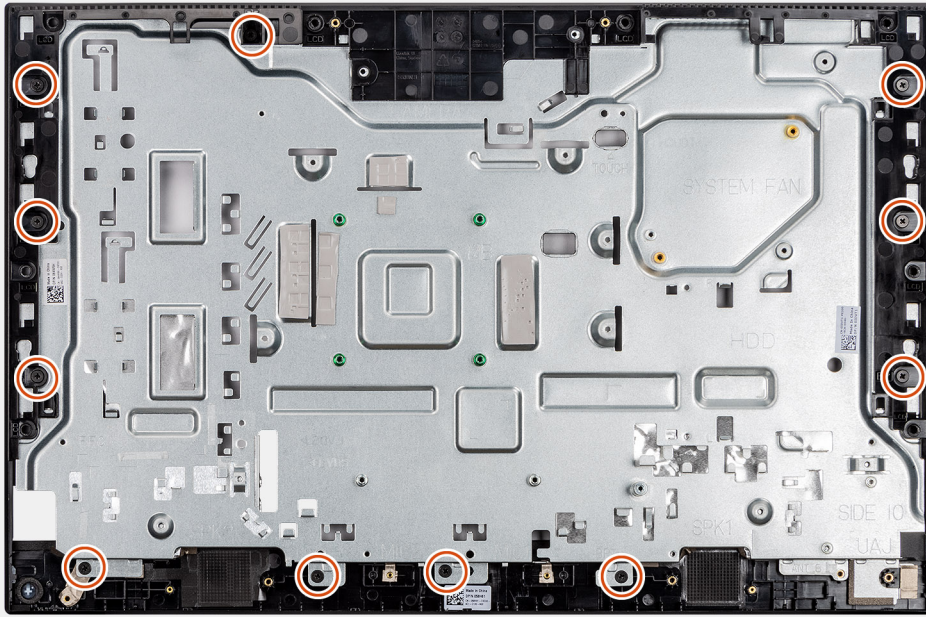

2

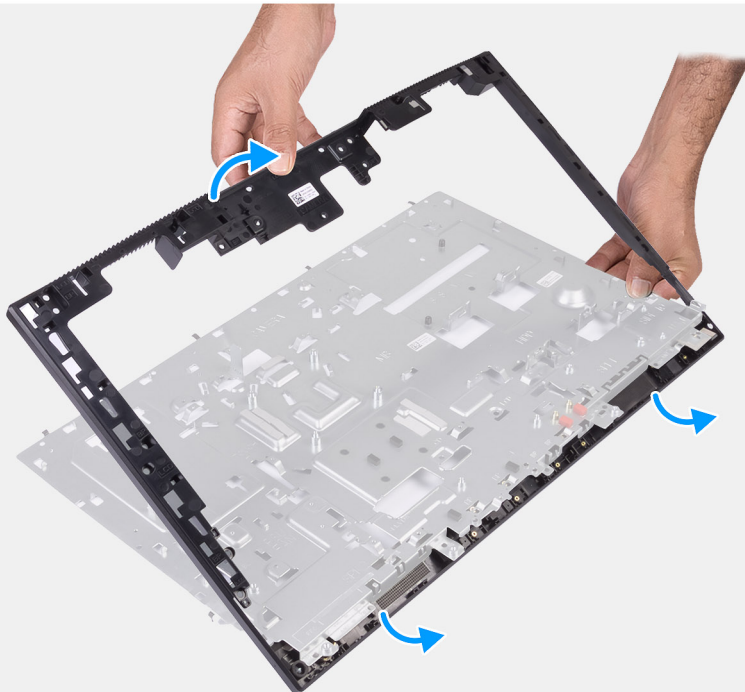

Koraci

1. Uklonite 11 zavrtnja (M3x5) koji pričvršćuju srednji okvir za osnovu sklopa ekrana.
2. Uklonite ploču osnove i podignite ploču sa osnove sklopa ekrana.

Montiranje srednjeg okvira

Preduslovi

Ako menjate komponentu, uklonite postojeću komponentu pre sprovođenja procedure za postavljanje.

Informacije o ovom zadatku

Na slici u nastavku prikazana je lokacija srednjeg okvira, kao i vizuelna reprezentacija procedure njegovog postavljanja.



11x
M3x5

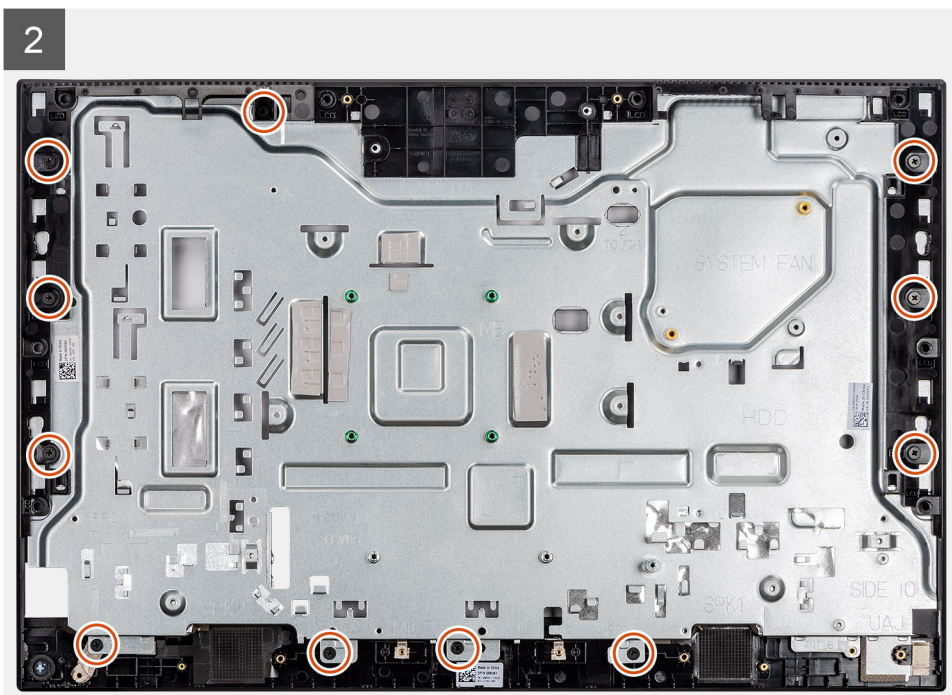
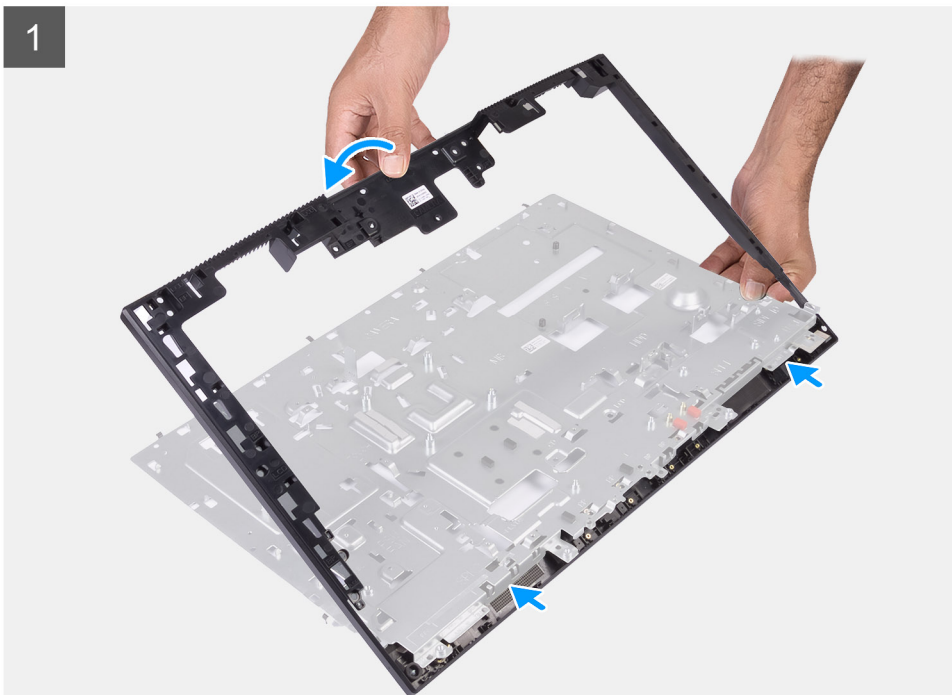
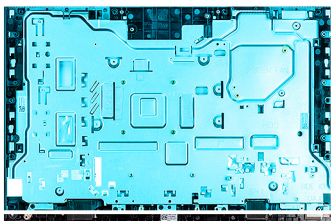

Koraci

1. Poravnajte otvore za zavrtnje na ploči osnovne sa otvorima za zavrtnje na osnovi sklopa ekrana.
2. Postavite 11 zavrtnjanja (M3x5) koji pričvršćuju srednji okvir za osnovu sklopa ekrana.

Sledeći koraci

1. Postavite [ploču ekrana](#).
2. Postavite [antene](#).
3. Postavite [bočnu U/I ploču](#).
4. Postavite [mikrofone](#).
5. Postavite [ploču dugmeta za napajanje](#).
6. Postavite [matičnu ploču](#).
7. Postavite [sklop kamere](#).
8. Postavite [zvučnike](#).
9. Postavite [zadnji nosač U/I ploče](#).
10. Postavite [donji poklopac](#).
11. Postavite [bežičnu karticu](#).
12. Postavite [hard disk](#).
13. Postavite [štitnik matične ploče](#).
14. Postavite [zadnji poklopac](#).
15. Postavite [postolje](#).
16. Sledite proceduru u odeljku [Posle rada u unutrašnjosti računara](#).

Ovo poglavlje pruža detalje o podržanim operativnim sistemima, zajedno sa uputstvima za instaliranje upravljačkih programa.

Teme:

- Operativni sistem
- Preuzimanje upravljačkog programa za zvuk
- Preuzimanje upravljačkog programa grafičke kartice
- Preuzimanje upravljačkog programa za USB
- Preuzimanje upravljačkog programa za Wi-Fi
- Preuzimanje upravljačkog programa za čitač medijskih kartica
- Preuzimanje upravljačkog programa za čipset
- Preuzimanje upravljačkog programa za mrežu

Operativni sistem

- Windows 10 Home (64-bitni)
- Windows 10 IoT Enterprise 2019 LTSC (samo OEM)
- Windows 10 Professional (64-bitni)
- Windows 10 Pro Education (64-bitni)
- NeoKylin 7.0 (samo za tržište Kine)
- Ubuntu 18.04 (64-bitni)

Preuzimanje upravljačkog programa za zvuk

Koraci

1. Uključite računar.
2. Idite na www.dell.com/support.
3. Unesite servisnu oznaku računara, a zatim kliknite na **Pošalji**.

 **NAPOMENA:** Ako nemate servisnu oznaku, koristite funkciju automatskog pronalaženja ili ručno potražite model računara.

4. Kliknite na **Programi i preuzimanja**.
5. Kliknite na dugme **Otkrij upravljačke programe**.
6. Pregledajte i prihvatite uslove i odredbe da biste koristili **SupportAssist**, pa kliknite na **Nastavi**.
7. Ako je potrebno, računar će preuzeti i instalirati **SupportAssist**.

 **NAPOMENA:** Pregledajte uputstva na ekranu za pojedinačne pregledače.

8. Kliknite na **Prikaži upravljačke program iz mog sistema**.
9. Kliknite na **Preuzmi i instaliraj** da biste preuzeli i instalirali sva ažuriranja upravljačkih programa otkrivena za vaš računar.
10. Izaberite lokaciju da biste sačuvali datoteke.
11. Ako se to zatraži od vas, odobrite zahteve od **Kontrola korisničkog naloga** da biste uneli izmene sistema.
12. Aplikacija instalira sve otkrivene upravljačke programe i ažuriranja.



 **NAPOMENA:** Ne mogu sve datoteke da se instaliraju automatski. Pregledajte rezime instalacije da biste otkrili da li je potrebna ručna instalacija.

13. Za ručno preuzimanje i instalaciju kliknite na **Kategorija**.
14. Kliknite na **Audio** u padajućem meniju.
15. Kliknite na **Preuzmi** da biste preuzeli upravljački program za audio na računar.

16. Kada se preuzimanje završi, pronađite fasciklu u kojoj ste sačuvali datoteku upravljačkog programa za audio.
17. Dvaput kliknite na ikonu datoteke upravljačkog programa za zvuk i sledite uputstva za instalaciju upravljačkog programa na ekranu.



Preuzimanje upravljačkog programa grafičke kartice

Koraci

1. Uključite računar.
2. Idite na www.dell.com/support.
3. Unesite servisnu oznaku računara, a zatim kliknite na **Pošalji**.
 **NAPOMENA:** Ako nemate servisnu oznaku, koristite funkciju automatskog pronalaženja ili ručno potražite model računara.
4. Kliknite na **Programi i preuzimanja**.
5. Kliknite na dugme **Otkrij upravljačke programe**.
6. Pregledajte i prihvatite uslove i odredbe da biste koristili **SupportAssist**, pa kliknite na **Nastavi**.
7. Ako je potrebno, računar će preuzeti i instalirati **SupportAssist**.
 **NAPOMENA:** Pregledajte uputstva na ekranu za pojedinačne pregledače.
8. Kliknite na **Prikaži upravljačke program iz mog sistema**.
9. Kliknite na **Preuzmi i instaliraj** da biste preuzeli i instalirali sva ažuriranja upravljačkih programa otkrivena za vaš računar.
10. Izaberite lokaciju da biste sačuvali datoteke.
11. Ako se to zatraži od vas, odobrite zahteve od **Kontrola korisničkog naloga** da biste uneli izmene sistema.
12. Aplikacija instalira sve otkrivene upravljačke programe i ažuriranja.
 **NAPOMENA:** Ne mogu sve datoteke da se instaliraju automatski. Pregledajte rezime instalacije da biste otkrili da li je potrebna ručna instalacija.
13. Za ručno preuzimanje i instalaciju kliknite na **Kategorija**.
14. Kliknite na **Video** u padajućem meniju.
15. Kliknite na **Preuzmi** da biste preuzeli upravljački program za grafičku karticu za računar.
16. Kada se preuzimanje završi, pronađite fasciklu u kojoj ste sačuvali datoteku upravljačkog programa grafičke kartice.
17. Dvaput kliknite na ikonu datoteke upravljačkog programa za grafičku karticu i sledite uputstva za instalaciju upravljačkog programa na ekranu.

Preuzimanje upravljačkog programa za USB

Koraci

1. Uključite računar.
2. Idite na www.dell.com/support.
3. Unesite servisnu oznaku računara, a zatim kliknite na **Submit** (Pošalji).
 **NAPOMENA:** Ako nemate servisnu oznaku, koristite funkciju automatskog pronalaženja ili ručno potražite model računara.
4. Kliknite na **Drivers and Downloads (Upravljački programi i preuzimanja)**.
5. Kliknite na dugme **Detect Drivers** (Otkrij upravljačke programe).
6. Pregledajte i prihvatite uslove i odredbe da biste koristili **SupportAssist**, pa kliknite na **Continue** (Nastavi).
7. Ako je potrebno, računar će preuzeti i instalirati **SupportAssist**.
 **NAPOMENA:** Pregledajte uputstva na ekranu za pojedinačne pregledače.
8. Kliknite na **View Drivers for My System** (Prikaži upravljačke programe iz mog sistema).
9. Kliknite na **Download and Install** (Preuzmi i instaliraj) da biste preuzeli i instalirali sva ažuriranja upravljačkih programa otkrivena za vaš računar.

10. Izaberite lokaciju da biste sačuvali datoteke.
11. Ako se to zatraži od vas, odobrite zahteve od **User Account Control** (Kontrola korisničkog naloga) da biste uneli izmene sistema.
12. Aplikacija instalira sve otkrivene upravljačke programe i ažuriranja.

 **NAPOMENA: Ne mogu sve datoteke da se instaliraju automatski. Pregledajte rezime instalacije da biste otkrili da li je potrebna ručna instalacija.**

13. Za ručno preuzimanje i instalaciju kliknite na **Category** (Kategorija).
14. Kliknite na **Chipset** (Čipset) u padajućem meniju.
15. Kliknite na **Download** (Preuzmi) da biste preuzeli upravljački program za USB na računar.
16. Kada se preuzimanje završi, pronađite fasciklu u kojoj ste sačuvali datoteku upravljačkog programa za USB.
17. Dvaput kliknite na ikonu datoteke upravljačkog programa za USB i sledite uputstva za instalaciju upravljačkog programa na ekranu.

Preuzimanje upravljačkog programa za Wi-Fi

Koraci

1. Uključite računar.
2. Idite na www.dell.com/support.
3. Unesite servisnu oznaku računara, a zatim kliknite na **Pošalji**.

 **NAPOMENA: Ako nemate servisnu oznaku, koristite funkciju automatskog pronalaženja ili ručno potražite model računara.**

4. Kliknite na **Programi i preuzimanja**.
5. Kliknite na dugme **Otkrij upravljačke programe**.
6. Pregledajte i prihvatite uslove i odredbe da biste koristili **SupportAssist**, pa kliknite na **Nastavi**.
7. Ako je potrebno, računar će preuzeti i instalirati **SupportAssist**.

 **NAPOMENA: Pregledajte uputstva na ekranu za pojedinačne pregledače.**

8. Kliknite na **Prikaži upravljačke program iz mog sistema**.
9. Kliknite na **Preuzmi i instaliraj** da biste preuzeli i instalirali sva ažuriranja upravljačkih programa otkrivena za vaš računar.
10. Izaberite lokaciju da biste sačuvali datoteke.
11. Ako se to zatraži od vas, odobrite zahteve od **Kontrola korisničkog naloga** da biste uneli izmene sistema.
12. Aplikacija instalira sve otkrivene upravljačke programe i ažuriranja.

 **NAPOMENA: Ne mogu sve datoteke da se instaliraju automatski. Pregledajte rezime instalacije da biste otkrili da li je potrebna ručna instalacija.**

13. Za ručno preuzimanje i instalaciju kliknite na **Kategorija**.
14. Kliknite na **Mreža** u padajućem meniju.
15. Kliknite na **Preuzmi datoteku** da biste preuzeli upravljački program za grafičku karticu za računar.
16. Kada se preuzimanje završi, pronađite fasciklu u kojoj ste sačuvali datoteku upravljačkog programa za Wi-Fi.
17. Dvaput kliknite na ikonu upravljačkog programa za Wi-Fi i sledite uputstva za instalaciju upravljačkog programa na ekranu.

Preuzimanje upravljačkog programa za čitač medijskih kartica

Koraci

1. Uključite računar.
2. Idite na www.dell.com/support.
3. Unesite servisnu oznaku računara, a zatim kliknite na **Pošalji**.

 **NAPOMENA: Ako nemate servisnu oznaku, koristite funkciju automatskog pronalaženja ili ručno potražite model računara.**

4. Kliknite na **Programi i preuzimanja**.
5. Kliknite na dugme **Otkrij upravljačke programe**.

6. Pregledajte i prihvatite uslove i odredbe da biste koristili **SupportAssist**, pa kliknite na **Nastavi**.
7. Ako je potrebno, računar će preuzeti i instalirati **SupportAssist**.

i **NAPOMENA:** Pregledajte uputstva na ekranu za pojedinačne pregledače.

8. Kliknite na **Prikaži upravljačke program iz mog sistema**.
9. Kliknite na **Preuzmi i instaliraj** da biste preuzeli i instalirali sva ažuriranja upravljačkih programa otkrivena za vaš računar.
10. Izaberite lokaciju da biste sačuvali datoteke.
11. Ako se to zatraži od vas, odobrite zahteve od **Kontrola korisničkog naloga** da biste uneli izmene sistema.
12. Aplikacija instalira sve otkrivene upravljačke programe i ažuriranja.

i **NAPOMENA:** Ne mogu sve datoteke da se instaliraju automatski. Pregledajte rezime instalacije da biste otkrili da li je potrebna ručna instalacija.

13. Za ručno preuzimanje i instalaciju kliknite na **Kategorija**.
14. Kliknite na **Čipset** u padajućem meniju.
15. Kliknite na **Preuzmi** da biste preuzeli upravljački program za čitač medijskih kartica za računar.
16. Kada se preuzimanje završi, pronađite fasciklu u kojoj ste sačuvali datoteku upravljačkog programa za čitač medijskih kartica.
17. Dvaput kliknite na ikonu datoteke upravljačkog programa za čitač medijskih kartica i sledite uputstva za instalaciju upravljačkog programa na ekranu.

Preuzimanje upravljačkog programa za čipset

Koraci

1. Uključite računar.
2. Idite na www.dell.com/support.
3. Unesite servisnu oznaku računara, a zatim kliknite na **Submit** (Pošalji).

i **NAPOMENA:** Ako nemate servisnu oznaku, koristite funkciju automatskog pronalaženja ili ručno potražite model računara.

4. Kliknite na **Drivers and Downloads (Upravljački programi i preuzimanja)**.
5. Kliknite na dugme **Detect Drivers** (Otkrij upravljačke programe).
6. Pregledajte i prihvatite uslove i odredbe da biste koristili **SupportAssist**, pa kliknite na **Continue** (Nastavi).
7. Ako je potrebno, računar će preuzeti i instalirati **SupportAssist**.

i **NAPOMENA:** Pregledajte uputstva na ekranu za pojedinačne pregledače.

8. Kliknite na **View Drivers for My System** (Prikaži upravljačke programe iz mog sistema).
9. Kliknite na **Download and Install** (Preuzmi i instaliraj) da biste preuzeli i instalirali sva ažuriranja upravljačkih programa otkrivena za vaš računar.
10. Izaberite lokaciju da biste sačuvali datoteke.
11. Ako se to zatraži od vas, odobrite zahteve od **User Account Control** (Kontrola korisničkog naloga) da biste uneli izmene sistema.
12. Aplikacija instalira sve otkrivene upravljačke programe i ažuriranja.

i **NAPOMENA:** Ne mogu sve datoteke da se instaliraju automatski. Pregledajte rezime instalacije da biste otkrili da li je potrebna ručna instalacija.

13. Za ručno preuzimanje i instalaciju kliknite na **Category** (Kategorija).
14. Kliknite na **Chipset** (Čipset) u padajućem meniju.
15. Kliknite na **Download** (Preuzmi) da biste preuzeli upravljački program za čipset na računar.
16. Kada se preuzimanje završi, pronađite fasciklu u kojoj ste sačuvali datoteku upravljačkog programa za čipset.
17. Dvaput kliknite na ikonu datoteke upravljačkog programa za čipset i sledite uputstva za instalaciju upravljačkog programa na ekranu.

Preuzimanje upravljačkog programa za mrežu

Koraci

1. Uključite računar.
2. Idite na www.dell.com/support.

3. Unesite servisnu oznaku računara, a zatim kliknite na **Pošalji**.

 **NAPOMENA:** Ako nemate servisnu oznaku, koristite funkciju automatskog pronalaženja ili ručno potražite model računara.

4. Kliknite na **Programi i preuzimanja**.

5. Kliknite na dugme **Otkrij upravljačke programe**.

6. Pregledajte i prihvatite uslove i odredbe da biste koristili **SupportAssist**, pa kliknite na **Nastavi**.

7. Ako je potrebno, računar će preuzeti i instalirati **SupportAssist**.

 **NAPOMENA:** Pregledajte uputstva na ekranu za pojedinačne pregledače.

8. Kliknite na **Prikaži upravljačke program iz mog sistema**.

9. Kliknite na **Preuzmi i instaliraj** da biste preuzeli i instalirali sva ažuriranja upravljačkih programa otkrivena za vaš računar.

10. Izaberite lokaciju da biste sačuvali datoteke.

11. Ako se to zatraži od vas, odobrite zahteve od **Kontrola korisničkog naloga** da biste uneli izmene sistema.

12. Aplikacija instalira sve otkrivene upravljačke programe i ažuriranja.

 **NAPOMENA:** Ne mogu sve datoteke da se instaliraju automatski. Pregledajte rezime instalacije da biste otkrili da li je potrebna ručna instalacija.

13. Za ručno preuzimanje i instalaciju kliknite na **Kategorija**.

14. Kliknite na **Mreža** u padajućem meniju.

15. Kliknite na **Preuzmi datoteku** da biste preuzeli upravljački program za mrežu na računar.

16. Kada se preuzimanje završi, pronađite fasciklu u kojoj ste sačuvali datoteku upravljačkog programa za mrežu.

17. Dvaput kliknite na ikonu datoteke upravljačkog programa za mrežu i sledite uputstva za instalaciju upravljačkog programa na ekranu.

Podešavanje sistema

OPREZ: Ako niste iskusni korisnik računara, ne menjajte postavke u BIOS programu za podešavanje. Neke promene mogu uzrokovati nepravilan rad računara.

NAPOMENA: Pre nego što unesete izmene u BIOS program za podešavanje, preporučuje se da zabeležite informacije sa ekrana BIOS programa za podešavanje radi naknadne upotrebe.

Koristite BIOS program za podešavanje za sledeće namene:

- Dobijanje informacija o hardveru postavljenom na računaru, kao što je količina RAM memorije i veličina hard diska.
- Promenu informacija o konfiguraciji sistema.
- Postavljanje ili promenu opcije koje korisnici mogu birati, kao što su šifra korisnika, tip postavljenog hard diska i omogućavanje ili onemogućavanje osnovnih uređaja.

Teme:

- Pregled BIOS-a
- Ulazak u BIOS program za podešavanje sistema
- Tasteri za navigaciju
- Boot Sequence
- Opcije programa za podešavanje sistema
- Lozinka sistema i lozinka za podešavanje

Pregled BIOS-a

BIOS upravlja protokom podataka između operativnog sistema računara i povezanih uređaja kao što su čvrsti disk, video adapter, tastatura, miš i štampač.

Ulazak u BIOS program za podešavanje sistema

Informacije o ovom zadatku

Uključite (ili ponovo pokrenite) računar i odmah pritisnite F2.

Tasteri za navigaciju

NAPOMENA: Kod najvećeg broja opcija programa za podešavanje sistema promene koje vršite se snimaju, ali ne postaju aktivne dok ponovo ne pokrenete sistem.

Tasteri	Navigacija
Strelica nagore	Prelazak na prethodno polje.
Strelica nadole	Prelazak na sledeće polje.
Enter	Odabir vrednosti u izabranom polju (ako je primenljivo) ili praćenje linka u polju.
Razmaknica	Proširenje ili smanjenje padajuće liste, ako je primenljivo.
Tab	Prelazak na sledeću oblast izbora.
Esc	Prelazak na prethodnu stranicu do prikaza glavnog ekrana. Pritiskom na Esc na glavnom ekranu prikazuje se poruka da morate da sačuvate sve nesačuvane promene i ponovo se pokreće sistem.

Boot Sequence

Sekvenca pokretanja dozvoljava zaobilazanje redosleda uređaja za pokretanje sistema koji je određen u programu za podešavanje sistema i direktno podizanje sistema sa određenog uređaja (npr. optički disk ili hard disk). Tokom automatskog testiranja pri uključivanju računara (POST), kada se prikaže Dell logotip, možete da:

- Pristupite programu System Setup pritiskom na taster F2
- Pozovete meni za jedno pokretanje sistema pritiskom na taster F12.

Meni za jednokratno pokretanje sistema prikazuje uređaje sa kojih možete da izvršite podizanje sistema, uključujući opciju dijagnostike. Opcije menija za pokretanje sistema su:

- UEFI POKRETANJE
 - Windows Boot Manager
 - Ugrađeni NIC (IPV4)
 - Ugrađeni NIC (IPV6)
- DRUGE OPCIJE
 - Podešavanje BIOS-a
 - Konfiguracija uređaja
 - Brzo ažuriranje BIOS-a
 - Dijagnostika
 - SupportAssist OS Recovery
 - Postavke promene režima pokretanja sistema
 - Meni za pokretanje izlaza i nastavak

Opcije programa za podešavanje sistema

i **NAPOMENA:** U zavisnosti od ovog računara i instaliranih uređaja, stavke navedene u ovom odeljku mogu, ali ne moraju da se pojavljuju.

Tabela 3. Opcije za podešavanje sistema - Meni „System Information“ (Informacije o sistemu)

Opšte-System Information (Informacije o sistemu)	
System Information	
BIOS Version	Prikazuje broje verzije BIOS-a.
Service Tag	Prikazuje servisnu oznaku računara.
Asset Tag (Oznaka sredstava)	Prikazuje oznaku delova računara.
Ownership Tag (Oznaka vlasništva)	Prikazuje oznaku vlasništva računara.
Manufacture Date (Datum proizvodnje)	Prikazuje datum proizvodnje računara.
Ownership Date	Prikazuje datum sticanja vlasništva računara.
Express Service Code (Kôd za brzi servis)	Prikazuje kod za brzi servis računara.
Ažuriranje firmvera sa potpisom je omogućeno	Prikazuje da li je omogućeno ažuriranje firmvera sa potpisom na računaru.
Memory Information (Informacije o memoriji)	
Memory Installed (Instalirana memorija)	Prikazuje ukupnu instaliranu memoriju računara.
Memory Available (Dostupna memorija)	Prikazuje ukupnu dostupnu memoriju računara.
Memory Speed (Brzina memorije)	Prikazuje brzinu memorije.
Memory Channel Mode (Režim kanala memorije)	Prikazuje jednokanalni ili dvokanalni režim.
Memory Technology (Tehnologija memorije)	Prikazuje tehnologiju koja se koristi za memoriju.
Veličina za DIMM 1	Prikazuje veličinu DIMM A memorije.

Tabela 3. Opcije za podešavanje sistema - Meni „System Information“ (Informacije o sistemu)(nastavak)

Opšte-System Information (Informacije o sistemu)	
Veličina za DIMM 2	Prikazuje veličinu DIMM B memorije.
Informacije o PCI slotu	
SLOT1	Prikazuje informacije za M.2 slot1.
SLOT2_M.2	Prikazuje informacije za M.2 slot2.
Processor Information (Informacije o procesoru)	
Processor Type (Tip procesora)	Prikazuje tip procesora.
Core Count (Broj jezgara)	Prikazuje broj jezgara na procesoru.
Processor ID (ID procesora)	Prikazuje identifikacioni kod procesora.
Current Clock Speed (Trenutna brzina sata)	Prikazuje trenutnu brzinu procesora.
Minimum Clock Speed (Minimalna brzina sata)	Prikazuje minimalnu brzinu procesora.
Maximum Clock Speed (Maksimalna brzina sata)	Prikazuje maksimalnu brzinu procesora.
Processor L2 Cache (L2 predmemorija procesora)	Prikazuje veličinu L2 keš memorije procesora.
Processor L3 Cache (L3 predmemorija procesora)	Prikazuje veličinu L3 keš memorije procesora.
HT Capable (Podržava HT)	Prikazuje da li procesor podržava funkciju HyperThreading (HT).
64-Bit Technology (64-bitna tehnologija)	Prikazuje da li se koristi tehnologija 64 bita.
Device Information (Informacije o uređaju)	
SATA-0	Prikazuje informacije o SATA-0 uređaju koji se koristi na računaru.
M.2 PCIe SSD-0	Prikazuje informacije o M.2 PCIe SSD disku koji se koristi na računaru.
LOM MAC Address	Prikazuje LAN na matičnoj ploči (LOM) za MAC adresu računara.
Video Controller (Video kontroler)	Prikazuje video kontroler koji se koristi na računaru.
Video BIOS Version (Verzija video BIOS-a)	Prikazuje video verziju BIOS-a koja se koristi na računaru.
Video Memory (Video memorija)	Prikazuje informacije o video memoriji računara.
Panel Type (Tip ploče)	Prikazuje tip ploče na računaru.
Native Resolution (Ugrađena rezolucija)	Prikazuje originalnu rezoluciju računara.
Audio Controller (Audio kontroler)	Prikazuje informacije o audio kontroleru koji se koristi na računaru.
Wi-Fi Device (Wi-Fi uređaj)	Prikazuje informacije o bežičnom uređaju koji se koristi na računaru.
Bluetooth Device (Bluetooth uređaj)	Prikazuje informacije o Bluetooth uređaju koji se koristi na računaru.
Boot Sequence	
Boot Sequence	Prikazuje sekvencu pokretanja sistema.
Boot List Option	Prikazuje dostupne opcije pokretanja sistema.
UEFI Boot Path Security	
	Prikazuje dostupne UEFI opcije pokretanja. Opcija Uvek, osim ukoliko je u pitanju interni HDD podrazumevano je omogućena.
Date/Time	Prikazuje trenutni datum u formatu MM/DD/GG i trenutno vreme u formatu HH:MM:SS AM/PM.

Tabela 4. Opcije za podešavanje sistema - Meni „System Configuration“ (Konfiguracija sistema)

Konfiguracija sistema	
Integrated NIC	Kontroliše ugrađeni LAN kontroler.
Enable UEFI Network Stack	Omogućava ili onemogućava stek UEFI mreže. Opcije Omogući stek UEFI mreže i Omogućeno sa PXE podrazumevano su omogućene.
SATA Operation	Konfigurira režim rada integrisanog kontrolera SATA čvrstog diska. Opcija RAID je uključen podrazumevano je omogućena.
Drives	Omogućava ili onemogućava različite disk jedinice na ploči. Sve opcije su podrazumevano omogućene.
SMART Reporting	Omogućava ili onemogućava tehnologiju samostalnog nadgledanja, analize i izveštavanja (SMART) tokom pokretanja sistema. Opcija Omogući SMART izveštavanja podrazumevano je onemogućena.
USB Configuration	
Enable USB Boot Support (Omogući podršku za USB pokretanje)	Omogućava ili onemogućava USB uređaje za masovno skladištenje kao što su spoljašnji čvrsti disk, optički disk i USB disk jedinica. Opcija Omogući podršku za USB pokretanje podrazumevano je omogućena.
Enable Rear USB Ports (Omogući zadnje USB portove)	Omogućava ili onemogućava pokretanje sistema sa USB uređaja za masovno skladištenje koji su povezani na zadnji USB port. Opcija Omogući zadnje USB portove podrazumevano je omogućena.
Omogući bočne USB portove	Omogućava ili onemogućava pokretanje sistema sa USB uređaja za masovno skladištenje koji su povezani na bočni USB port. Opcija Omogući bočne USB portove podrazumevano je omogućena.
Konfigurisanje zadnjeg USB porta	Omogućava ili onemogućava konfiguraciju zadnjeg USB-a. Sve opcije su podrazumevano omogućene.
Konfigurisanje bočnog USB porta	Omogućava ili onemogućava konfiguraciju zadnjeg USB-a. Sve opcije su podrazumevano omogućene.
USB PowerShare	Omogućava ili onemogućava USB PowerShare Opcija Omogući USB PowerShare podrazumevano je onemogućena.
Audio	Omogućava ili onemogućava integrisani audio kontroler. Sve opcije su podrazumevano omogućene.
Upravljanje OSD tasterima	
Onemogući OSD tastere	Omogućava ili onemogućava OSD tastere. Opcija Onemogući OSD tastere podrazumevano je onemogućena.
Touchscreen	
Touchscreen	Omogućava ili onemogućava dodirni ekran (samo za računare sa dodirnim ekranom). Opcija Ekran osetljiv na dodir podrazumevano je omogućena.
Miscellaneous Devices	
Enable Camera	Omogućava ili onemogućava različite ugrađene uređaje. Omogućava ili onemogućava kameru. Opcija Omogući kameru podrazumevano je omogućena.
Enable Secure Digital (SD) Card (Omogući Secure Digital (SD) karticu)	Omogućava ili onemogućava SD karticu. Opcija Omogući Secure Digital (SD) karticu podrazumevano je omogućena.

Tabela 4. Opcije za podešavanje sistema - Meni „System Configuration“ (Konfiguracija sistema)(nastavak)

Konfiguracija sistema	
Secure Digital (SD) Card Boot (Pokretanje sa Secure Digital (SD) kartice))	Omogućava ili onemogućava pokretanje SD kartice samo za čitanje. Opcija Pokretanje Secure Digital (SD) kartice podrazumevano je onemogućena.
Secure Digital (SD) Card Read-Only Mode (Režim samo za čitanje Secure Digital (SD) kartice))	Omogućava ili onemogućava režim SD kartice samo za čitanje. Opcija Režim Secure Digital (SD) kartice samo za čitanje podrazumevano je onemogućena.

Tabela 5. Opcija podešavanja sistema - Meni Bezbednost

Bezbednost	
Admin Password	Podešava, menja ili briše administratorsku lozinku.
System Password	Podešava, menja ili briše sistemsku lozinku.
Internal HDD-0 Password	Podesite, promenite ili izbrišite lozinku za ugrađeni HDD sistema.
Password Configuration	Kontroliše minimalan i maksimalan broj dozvoljenih znakova za administratorsku i sistemsku lozinku.
Password Bypass	Premošćava sistemsku (pokretanje) lozinku i lozinku unutrašnjeg čvrstog diska tokom restartovanja sistema. Opcija Onemogućeno je podrazumevano omogućena.
Password Change	Omogućava ili onemogućava promene sistemske lozinke i lozinke čvrstog diska kada je postavljena administratorska lozinka. Opcija Dozvoli promene neadministratorske lozinke podrazumevano je omogućena.
UEFI Capsule Firmware Updates	Omogućava ili onemogućava ažuriranja BIOS-a preko paketa za ažuriranje UEFI kapsule. Ova opcija je podrazumevano omogućena.
TPM 2.0 Security	Omogućava ili onemogućava TPM 2.0 bezbednosne opcije.
Absolute	Omogućava ili onemogućava interfejsni modul BIOS-a opcionalne usluge Absolute Persistence Module u softveru Absolute. Ova opcija je podrazumevano omogućena.
Chassis Intrusion	Omogućava ili onemogućava funkciju otvaranja kućišta. Ova opcija je podrazumevano onemogućena.
OROM Keyboard Access	Omogućava ili onemogućava pristup OROM tastaturi. Ova opcija je podrazumevano omogućena.
Admin Setup Lockout	Omogućava vam da sprečite korisnike da ulaze u program za podešavanje kada je postavljena administratorska lozinka. Ova opcija je podrazumevano onemogućena.
Master Password Lockout	Omogućava vam da sprečite korisnike da ulaze u program za podešavanje kada je postavljena glavna lozinka. Ova opcija je podrazumevano onemogućena.
SMM Security Mitigation	Omogućava ili onemogućava SMM bezbednosnu zaštitu. Ova opcija je podrazumevano omogućena.

Tabela 6. Opcije za podešavanje sistema - Meni „Secure Boot“ (Bezbedno pokretanje)

Secure Boot (Bezbedno pokretanje)	
Secure Boot Enable (Omogući sigurno podizanje sustava)	Omogućava ili onemogućava funkciju bezbednog pokretanja. Ova opcija je podrazumevano onemogućena.
Meni za bezbedno pokretanje	Omogućava ili onemogućava promenu opcija režima bezbednog pokretanja. Opcija Režim za korišćenje podrazumevano je omogućena.
Upravljanje ključevima u režimu za stručnjaka	
Enable Custom Mode (Omogući prilagođeni režim)	Omogućava ili onemogućava prilagođeni režim.
Upravljanje ključevima u režimu za stručnjaka	Omogućava ili onemogućava funkciju Expert Key Management.
Custom Mode Key Management	Izbor prilagođenih vrednosti za stručno upravljanje ključem.

Tabela 7. Opcije za podešavanje sistema - Meni „Intel Software Guard Extensions“ (Intel proširenja softverske zaštite)

Proširenja Intel softverske zaštite	
Intel SGX Enable	Omogućava ili onemogućava Intel proširenja softverske zaštite. Opcija Softverska kontrola podrazumevano je omogućena.
Enclave Memory Size	Podešava veličinu rezervne memorije Intel proširenja softverske zaštite. Opcija 128 MB je podrazumevano omogućena.

Tabela 8. Opcije za podešavanja sistema – Meni Performance (Učinak)

Performanse	
Multi Core Support	Omogućava višestruka jezgra. Ova opcija je podrazumevano omogućena.
Intel SpeedStep	Omogućava ili onemogućava tehnologiju Intel SpeedStep. Ova opcija je podrazumevano omogućena. i NAPOMENA: Ako je funkcija omogućena, brzina procesora i napon jezgra se podešavaju dinamički na osnovu opterećenja procesora.
C-States Control	Omogućava ili onemogućava dodatna stanja mirovanja procesora. Ova opcija je podrazumevano omogućena.
Intel TurboBoost	Omogućava ili onemogućava Intel TurboBoost režim procesora. Ova opcija je podrazumevano omogućena.
HyperThread Control	Omogućava ili onemogućava HyperThreading u procesoru. Ova opcija je podrazumevano omogućena.

Tabela 9. Opcije za podešavanje sistema - Meni Power Management (Upravljanje energijom)

Upravljanje napajanjem	
AC Recovery	Omogućava da se sistem automatski uključuje kada se priključi naizmenična struja. Opcija Isključivanje napajanja podrazumevano je omogućena.
Enable Intel Speed Shift technology	Omogućava ili onemogućava podršku za tehnologiju Intel Speed Shift. Ako podesite ovu opciju na „omogućeno“, operativni sistem će moći automatski da bira odgovarajuće performanse procesora. Ova opcija je podrazumevano omogućena.

Tabela 9. Opcije za podešavanje sistema - Meni Power Management (Upravljanje energijom)(nastavak)

Upravljanje napajanjem	
Auto On Time	Omogućava podešavanje računara za svakodnevno automatsko uključivanje ili uključivanje prema unapred izabranom datumu i vremenu. Ova opcija može da se konfigurira samo ako je funkcija automatskog uključivanja u određeno vreme postavljena na opcije „Svakodnevno“, „Radnim danima“ ili „Izabranim danima“. Ova opcija je podrazumevano onemogućena.
Deep Sleep Control	Omogućava ili onemogućava podršku za režim dubokog sna. Opcija Omogućeno u S4 i S5 podrazumevano je omogućena.
Zamena kontrole ventilatora	Omogućava ili onemogućava funkciju zamene kontrole ventilatora. Ova opcija je podrazumevano onemogućena.
USB Wake Support	Omogućava da USB uređaji pokreću računar iz stanja pripravnosti. Ova opcija je podrazumevano omogućena.
Wake on LAN/WLAN	Omogućava ili onemogućava pokretanje računara pomoću specijalnih LAN signala. Ova opcija je podrazumevano onemogućena.
Block Sleep (Blokiraj spavanje)	Omogućava ili onemogućava blokiranje spavanja. Ova opcija je podrazumevano onemogućena.

Tabela 10. Opcije za podešavanje sistema - Meni POST Behavior (Ponašanje u POST režimu)

Ponašanje u POST režimu	
Numlock LED	Omogućava ili onemogućava Numlock LED. Opcija Omogući Numlock LED podrazumevano je omogućena.
Greška tastature	Omogućava ili onemogućava otkrivanje grešaka tastature. Ova opcija je podrazumevano omogućena.
Fastboot	Omogućava podešavanje brzine procesa pokretanja sistema. Opcija Detaljno podrazumevano je omogućena.
Extend BIOS POST Time	Podešava BIOS POST vreme.
Full Screen Logo (Logotip preko čitavog ekrana)	Omogućava ili onemogućava logotip preko celog ekrana. Ova opcija je podrazumevano onemogućena.
Warning and Errors	Omogućava ili onemogućava da se radnja obavi kada sistem naiđe na upozorenje ili grešku. Opcija Upit pri upozorenjima i greškama podrazumevano je omogućena.

Tabela 11. Opcije za podešavanje sistema – meni za mogućnosti upravljanja

Mogućnost upravljanja	
Mogućnost za Intel AMT	Omogućava ili onemogućava funkciju Intel AMT. Opcija Ograniči MEBx pristup podrazumevano je omogućena.
Priprema preko USB-a	Omogućava ili onemogućava pripremu preko USB-a. Ova opcija je podrazumevano onemogućena.
MEBx Hotkey	Omogućava ili onemogućava funkciju interventnog tastera MEBx. Ova opcija je podrazumevano onemogućena.

Tabela 12. Opcije za podešavanje sistema - Meni „Virtualization Support“ (Podrška za virtuelizaciju)

Virtualization Support (Podrška za virtuelizaciju)	
Virtuelizacija	Određuje da li monitor virtuelne mašine (VMM) može koristiti dodatne hardverske mogućnosti koje obezbeđuje tehnologija Intel Virtualization Technology. Ova opcija je podrazumevano omogućena.
VT for Direct I/O	Određuje da li monitor virtuelne mašine (VMM) može koristiti dodatne hardverske mogućnosti koje obezbeđuje tehnologija Intel Virtualization Technology za direktne U/I. Ova opcija je podrazumevano omogućena.

Tabela 13. Opcija podešavanja sistema - Meni „Wireless“ (Bežična mreža)

Wireless (Bežična mreža)	
Wireless Device Enable	Omogućava ili onemogućava unutrašnje bežične uređaje. Sve opcije su podrazumevano omogućene.

Tabela 14. Opcija podešavanja sistema - Meni „Maintenance“ (Održavanje)

Maintenance (Održavanje)	
Service Tag	Prikazuje servisnu oznaku sistema.
Asset Tag (Oznaka sredstava)	Kreira oznaku delova sistema.
SERR Messages	Omogućava ili onemogućava SERR poruke.
BIOS Downgrade	Kontroliše flešovanje fabričkog softvera sistema na prethodne verzije.
Data Wipe	Omogućava korisnicima da bezbedno brišu podatke sa svih unutrašnjih uređaja za skladištenje.
BIOS Recovery	Omogućava korisniku da sistem vrati iz određenih oštećenih stanja BIOS-a iz datoteke za oporavak na primarnom čvrstom disku korisnika ili spoljašnjoj USB memoriji.
First Power On Date	Podešava datum sticanja vlasništva.

Tabela 15. Opcije za podešavanje sistema - Meni „System Logs“ (Evidencije sistemskih događaja)

Evidencije sistemskih događaja	
BIOS Events	Prikazuje BIOS događaje.

Tabela 16. Opcije za podešavanje sistema – meni za napredne konfiguracije

Napredne konfiguracije	
ASPM	Omogućava ili onemogućava nivo upravljanja energijom u aktivnom stanju (ASPM). Opcija Automatski je podrazumevano omogućena.

Tabela 17. Opcije za podešavanje sistema – Meni „SupportAssist System Resolution“ (Rezolucija SupportAssist sistema)

SupportAssist System Resolution (Rezolucija SupportAssist sistema)	
Auto OS recovery Threshold	Kontroliše tok automatskog pokretanja sistema za konzolu za rezoluciju SupportAssist sistema i za alatku za oporavak Dell OS.
SupportAssist OS Recovery	Omogućite ili onemogućite tok pokretanja alatke za oporavak SupportAssist OS u slučaju određenih grešaka sistema. Ova opcija je podrazumevano omogućena.
BIOSConnect	Omogućava ili onemogućava OS usluge vezane za oblak ako ne postoji opcija lokalnog oporavka operativnog sistema.

Tabela 17. Opcije za podešavanje sistema – Meni „SupportAssist System Resolution“ (Rezolucija SupportAssist sistema)(nastavak)

SupportAssist System Resolution (Rezolucija SupportAssist sistema)
Ova opcija je podrazumevano omogućena.

Lozinka sistema i lozinka za podešavanje

Tabela 18. Lozinka sistema i lozinka za podešavanje

Tip lozinke	Opis
Lozinka sistema	Lozinka koju morate uneti da biste se prijavili na sistem.
Lozinka za podešavanje	Lozinka koju morate uneti da biste pristupili i izmenili podešavanja BIOS-a na računaru.

Možete da kreirate lozinku sistema i lozinku za podešavanje da biste zaštitili računar.

 **OPREZ:** Lozinke pružaju osnovni nivo bezbednosti podataka na računaru.

 **OPREZ:** Svako može pristupiti podacima ukladištenim na računaru ako računar nije zaključan ili pod nadzorom.

 **NAPOMENA:** Funkcija lozinka sistema i lozinka za podešavanje je onemogućena.

Dodeljivanje lozinke za podešavanje sistema

Preduslovi

Novu **lozinku sistema ili lozinku administratora** možete da dodelite samo kada je status **Not Set** (Nije postavljena).

Informacije o ovom zadatku

Da biste pristupili programu za podešavanje sistema (System Setup), pritisnite F2 odmah nakon uključivanja ili ponovnog uključivanja.

Koraci

- U **BIOS-u sistema** ili na ekranu **System Setup** (Podešavanje sistema), izaberite **Security** (Bezbednost) i pritisnite **Enter**.
Prikazuje se ekran **Security (Bezbednost)**.
- Izaberite **System Password** (Lozinka sistema) i kreirajte lozinku u polju **Enter the new password** (Unos nove lozinke).
Koristite sledeće smernice da biste dodelili lozinku sistema:
 - Lozinka može imati do 32 znaka.
 - Lozinka može sadržati brojeve od 0 do 9.
 - Dozvoljena su samo mala slova, dok mala slova nisu dozvoljena.
 - Dozvoljeni su samo sledeći specijalni znaci: razmak, ("), (+), (.), (-), (.), (/), (:), ([), (\), (]), (').
- Unesite lozinku sistema koju ste prethodno uneli u polje **Confirm new password** (Potvrda nove lozinke) i kliknite na **OK** (U redu).
- Pritisnite taster **Esc** i pojaviće se poruka za čuvanje promena.
- Pritisnite taster **Y** da biste sačuvali promene.
Računar se ponovo pokreće.

Brisanje ili promena postojeće lozinke za podešavanje sistema

Preduslovi

Proverite da li je opcija **Password Status** (Status lozinke) podešena na Unlocked (Otključano) (u programu za podešavanje sistema System Setup) pre nego što pokušate da izbrisete ili izmenite postojeću lozinku sistema i lozinku za podešavanje. Ako je opcija **Password Status** (Status lozinke) podešena na Locked (Zaključano), ne možete da izbrisete niti izmenite postojeću lozinku sistema ili lozinku za podešavanje.

Informacije o ovom zadatku

Da biste pristupili programu za podešavanje sistema (System Setup), pritisnite taster **F2** odmah nakon uključivanja ili ponovnog uključivanja.

Koraci

1. U **BIOS-u sistema** ili na ekranu **System Setup** (Podešavanje sistema) izaberite **System Security** (Bezbednost sistema) i pritisnite **Enter**.
Prikazuje se ekran **System Security (Bezbednost sistema)**.
2. Na ekranu **System Security** (Bezbednost sistema), proverite da li je **Password Status** (Status lozinke) podešen na **Unlocked** (Otključano).
3. Izaberite **System Password** (Lozinka sistema), izmenite ili izbrisete postojeću lozinku sistema i pritisnite **Enter** ili **Tab**.
4. Izaberite **Setup Password** (Lozinka za podešavanje), izmenite ili izbrisete postojeću lozinku za podešavanje i pritisnite **Enter** ili **Tab**.
 **NAPOMENA: Ako promenite lozinku sistema i/ili lozinku za podešavanje, ponovo unesite novu lozinku kada se to od vas zatraži. Ako izbrisete lozinku sistema i lozinku za podešavanje, potvrdite brisanje kada se to od vas zatraži.**
5. Pritisnite taster **Esc** i pojaviće se poruka za čuvanje promena.
6. Pritisnite taster **Y** da biste sačuvali promene i izašli iz programa za podešavanje sistema (System Setup).
Računar se restartuje.

Rešavanje problema

Dell SupportAssist provera performansi sistema pre pokretanja

Informacije o ovom zadatku

SupportAssist dijagnostika (takođe se naziva dijagnostika sistema) vrši sveobuhvatnu proveru hardvera. Dell SupportAssist provera performansi sistema pre pokretanja je ugrađena sa BIOS-om, a BIOS je pokreće interno. Ugrađena dijagnostika sistema pruža niz opcija za određene uređaje ili grupe uređaja koje vam omogućavaju:

- da pokrenete testove automatski ili u interaktivnom režimu
- da ponovite testove
- da prikazete ili sačuvate rezultate testova
- da prođete kroz testove kako biste uveli dodatne opcije testiranja i obezbedili dodatne informacije o neispravnim uređajima
- da pregledate statusne poruke koje pružaju informacije o tome da li su testovi uspešno završeni
- da pregledate poruke o greškama koje pružaju informacije o problemima nastalim tokom testiranja

NAPOMENA: Neki testovi za posebne uređaje zahtevaju interakciju korisnika. Uvek budite pored terminala računara za vreme obavljanja dijagnostičkih testova.

Za više informacija, vidite odeljak [Rešite hardverske probleme sa ugrađenom i online dijagnostikom \(SupportAssist ePSA, ePSA ili PSA kodovi grešaka\)](#).

Pokretanje SupportAssist provera performansi sistema pre pokretanja

Koraci

1. Uključite računar.
2. Dok se sistem računara pokreće, pritisnite taster F12 kada se pojavi Dell logotip.
3. Na ekranu za podizanje sistema izaberite opciju **Diagnostics (Dijagnostika)**.
4. Kliknite na strelicu u donjem levom uglu.
Prikazaće se početna stranica za dijagnostiku.
5. Kliknite na strelicu u donjem desnom uglu da biste otišli na listu stranica.
Navedene su otkrivene stavke.
6. Ako želite da pokrenete dijagnostički test na određenom uređaju, pritisnite Esc i kliknite na **Da** kako biste zaustavili dijagnostički test.
7. Izaberite uređaj u levom oknu i kliknite na **Pokreni testove**.
8. Ako postoje bilo kakvi problemi prikazaće se kodovi grešaka.
Zabeležite kôd greške i broj potvrde i obavestite kompaniju Dell.

Ugrađena samoprovera ekrana

Informacije o ovom zadatku

Sledeća procedura pokazuje kako da pokrenete ugrađenu samoproveru ekrana:

Koraci

1. Isključite računar.
2. Pritisnite i zadržite dugme za ugrađenu samoproveru ekrana.

3. Pritisnite i zadržite dugme za napajanje.
4. Pustite dugme za napajanje.
5. Zadržite dugme za ugrađenu samoproveru ekrana dok se test ne pokrene.

Dijagnostika

Indikatorska lampica za status napajanja: Pokazuje status napajanja.

Trajno žuto svetlo – Sistem ne može da pokrene operativni sistem. Ukazuje na to da napajanje ili drugi uređaj na sistemu nije ispravan.

Trepćuće belo svetlo – Sistem ne može da pokrene operativni sistem. Upućuje na to da napajanje funkcioniše uobičajeno, ali drugi uređaj na sistemu nije ispravan ili nije pravilni instaliran.

NAPOMENA: Pogledajte svetlosne šablone da odredite uređaj koji ne radi.

Isključeno – Sistem je u hibernaciji ili je isključen.

Indikator za status napajanja treperi žuto uz trepćuće kodove koji ukazuju na kvar.

Na primer, indikator za status napajanja zatreperi žuto dva puta nakon čega sledi pauza, a zatim zatreperi belo tri puta nakon čega sledi pauza. Ovaj šablon 2, 3 se nastavlja dok se sistem ne isključi, što pokazuje da slika za oporavak nije pronađena.

U sledećoj tabeli navedeni su različiti svetlosni šabloni i njihovo značenje:

Tabela 19. Dijagnostičko ponašanje LED-a

Šablon treperenja		Opis problema	Predloženo rešenje
Žuto	Bela		
1	2	MBIST:SPI fleš, Nepopravljiva greška SPI fleša	
2	1	Greška procesora	Pokrenite Intel CPU dijagnostičke alatke. Ako problem nastavi da se javlja, zamenite matičnu ploču.
2	2	Matična ploča: otkazivanje BIOS-a ili ROM-a (memorija samo za čitanje)	Flešujte BIOS na najnoviju verziju. Ako problem nastavi da se javlja, zamenite matičnu ploču.
2	3	Nije otkrivena memorija ili RAM (radna memorija)	Proverite i potvrdite da li je memorijski modul pravilno montiran. Ako se problem nastavi, zamenite memorijski modul.
2	4	Otkazivanje memorije ili RAM-a (radna memorija)	Ponovo postavite memorijski modul. Ako se problem nastavi, zamenite memorijski modul.
2	5	Instalirana nevažeća memorija	Ponovo postavite memorijski modul. Ako se problem nastavi, zamenite memorijski modul.
2	6	Greška matične ploče ili čipseta	Flešujte BIOS na najnoviju verziju. Ako problem nastavi da se javlja, zamenite matičnu ploču.
2	7	Otkaz ekrana	Flešujte BIOS na najnoviju verziju. Ako se problem nastavi, zamenite LCD modul.
2	8	Otkazivanje šine za napajanje LCD-a	Postavite matičnu ploču.

Tabela 19. Dijagnostičko ponašanje LED-a(nastavak)

Šablon treperenja		Opis problema	Predloženo rešenje
Žuto	Bela		
3	1	Otkaz CMOS baterije	Ponovo povežite CMOS bateriju. Ako se problem nastavi, zamenite RTS bateriju.
3	2	Otkazivanje PCI kartice, video kartice/čipa	Postavite matičnu ploču.
3	3	Slika za oporavak nije pronađena	Flešujte BIOS na najnoviju verziju. Ako problem nastavi da se javlja, zamenite matičnu ploču.
3	4	Slika za oporavak je pronađena ali je nevažeća	Flešujte BIOS na najnoviju verziju. Ako problem nastavi da se javlja, zamenite matičnu ploču.
3	5	Otkazivanje šine za napajanje	EC je naišao na otkaz sekvence napajanja. Ako problem nastavi da se javlja, zamenite matičnu ploču.
3	6	Flešovanje BIOS-a sistema nije dovršeno	Kvar fleša koji je otkrio BIOS. Ako problem nastavi da se javlja, zamenite matičnu ploču.
3	7	Greška u interfejsu za Management Engine (ME)	Prikazuje se greška vremena čekanja dok se čeka da ME odgovori na HECI poruku. Ako problem nastavi da se javlja, zamenite matičnu ploču.
4	1	Otkazivanje šine za napajanje memorijskog DIMM-a	
4	2	Otkazivanje šine za napajanje	

Oporavak operativnog sistema

Kada računar ne može da pokrene operativni sistem čak i nakon više pokušaja, automatski pokreće alatku Dell SupportAssist OS Recovery.

Dell SupportAssist OS Recovery je samostalna alatka koja je unapred instalirana na svim Dell računarima sa operativnim sistemom Windows 10. Sastoji se od alatki za dijagnozu i rešavanje problema koji mogu da se jave pre nego što računar pokrene operativni sistem. Omogućava vam da dijagnostifikujete probleme sa hardverom, popravite računar, napravite rezervne kopije datoteka ili da vratite računar na fabrička podešavanja.

Možete i da preuzmete tu alatku sa Dell veb-sajta za podršku da biste rešili probleme i popravili računar kada ne uspe da pokrene glavni operativni sistem zbog kvara na softveru ili hardveru.

Više informacija o alatki Dell SupportAssist OS Recovery potražite u vodiču za korisnike za *Dell SupportAssist OS Recovery* na www.dell.com/support.

Flešovanje BIOS-a (USB ključ)

Koraci

1. Pratite proceduru od koraka 1 do koraka 7 u odeljku „**Flešovanje BIOS-a**“ da biste preuzeli najnoviju programsku datoteku za podešavanje BIOS-a.
2. Napravite USB disk za pokretanje sistema. Više informacija potražite u članku baze znanja [SLN143196](https://www.dell.com/support) na www.dell.com/support.
3. Kopirajte programsku datoteku za podešavanje BIOS-a na USB disk za pokretanje sistema.
4. Povežite USB disk za pokretanje sistema sa računarom na kome treba da ažurirate BIOS.

5. Restartujte računar i pritisnite taster **F12** kad vidite Dell logotip na ekranu.
6. Pokrenite USB disk u **meniju za jednokratno pokretanje**.
7. Unesite naziv programske datoteke za podešavanje BIOS-a i pritisnite taster **Enter**.
8. Videćete **uslužni ekran za ažuriranje BIOS-a**. Pratite uputstva na ekranu da biste završili ažuriranje BIOS-a.

Flešovanje BIOS-a

Informacije o ovom zadatku

Možda ćete morati da flešujete (ažurirate) BIOS kada bude dostupna njegova ispravka ili kada menjate matičnu ploču.

Pratite sledeće korake da biste obavili brzo ažuriranje BIOS-a:

Koraci

1. Uključite računar.
2. Idite na www.dell.com/support.
3. Kliknite na stavku **Product support** (Podrška za proizvode), unesite servisnu oznaku svog računara, a zatim kliknite na **Submit** (Prosledi).

 **NAPOMENA:** Ako nemate servisnu oznaku, koristite funkciju automatskog pronalaženja ili ručno potražite model računara.

4. Kliknite na **Drivers & downloads (Upravljački programi i preuzimanja) > Find it myself (Pronađi sam)**.
5. Izaberite operativni sistem koji je instaliran na vašem računaru.
6. Pomerite klizač ka dnu stranice i proširite **BIOS**.
7. Kliknite na **Download (Preuzimanje)** da biste preuzeli najnoviju verziju BIOS-a za svoj računar.
8. Kada se preuzimanje završi, pronađite fasciklu u kojoj ste sačuvali datoteku za ažuriranje BIOS-a.
9. Dvaput kliknite na ikonu datoteke za ažuriranje BIOS-a i sledite uputstva koja se pojavljuju na ekranu.

Isključivanje i ponovno uključivanje Wi-Fi funkcije

Informacije o ovom zadatku

Ako računar ne može da se poveže sa internetom zbog problema sa povezivanjem na Wi-Fi mrežu, možete da isključite i ponovo uključite Wi-Fi funkciju. U nastavku je navedena procedura sa uputstvima za isključivanje i ponovno uključivanje Wi-Fi funkcije.

 **NAPOMENA:** Neki dobavljači internet usluga obezbeđuju kombinovani uređaj modem/ruter.

Koraci

1. Isključite računar.
2. Isključite modem.
3. Isključite bežični ruter.
4. Sačekajte 30 sekundi.
5. Uključite bežični ruter.
6. Uključite modem.
7. Uključite računar.

Oslobađanje zaostale energije

Informacije o ovom zadatku

Zaostala energija predstavlja zaostali statički elektricitet koji ostaje u računaru čak i kada se on isključi i baterija ukloni. Sledeća procedura sadrži uputstva o tome kako da izvršite oslobađanje zaostale energije:

Koraci

1. Isključite računar.
2. Isključite adapter za napajanje iz računara.

3. Pritisnite i držite dugme za napajanje 15 sekundi da biste ispraznili zaostalu energiju.
4. Uključite adapter za napajanje u računar.
5. Uključite računar.

Dobijanje pomoći i kontaktiranje kompanije Dell

Resursi za samostalnu pomoć



Možete dobiti informacije i pomoć o proizvodima i uslugama kompanije Dell korišćenjem ovih resursa za samostalnu pomoć:

Tabela 20. Resursi za samostalnu pomoć

Resursi za samostalnu pomoć	Lokacija resursa
Informacije o proizvodima i uslugama kompanije Dell	www.dell.com
Saveti	
Kontaktirajte podršku	U Windows pretragu unesite <code>Contact Support</code> i pritisnite <code>Enter</code> .
Pomoć na mreži za operativni sistem	www.dell.com/support/windows www.dell.com/support/linux
Informacije o rešavanju problema, korisnička uputstva, uputstva za konfigurisanje, specifikacije proizvoda, blogovi za tehničku pomoć, upravljački programi, ispravke softvera itd.	www.dell.com/support
Članci iz Dell baze znanja za rešavanje raznih problema u vezi sa računarom.	<ol style="list-style-type: none"> 1. Idite na https://www.dell.com/support/home/?app=knowledgebase. 2. Unesite temu ili ključnu reč u okvir Search (Pretraga). 3. Kliknite na Search (Pretraži) da biste pretražili povezane članke.

Kontaktiranje kompanije Dell

Da biste kompaniju Dell kontaktirali u vezi sa prodajom, tehničkom podrškom ili korisničkim servisom, posetite www.dell.com/contactdell.

-  **NAPOMENA:** Dostupnost se razlikuje u zavisnosti od zemlje i proizvoda, a neke usluge ne moraju biti dostupne u vašoj zemlji.
-  **NAPOMENA:** Ako nemate aktivnu vezu sa Internetom, kontakt informacije možete pronaći na fakturi, otpremnici, računaru ili katalogu Dell proizvoda.