

# OptiPlex 3280 All-in-One

## Servisni priručnik



## Napomene, oprezi i upozorenja

 **NAPOMENA:** NAPOMENA ukazuje na važne informacije koje vam pomažu da koristite svoj proizvod na bolji način.

 **OPREZ:** OPREZ naznačuje moguće oštećenje hardvera ili gubitak podataka i objašnjava kako izbjeći neki problem.

 **UPOZORENJE:** UPOZORENJE naznačuje moguće oštećenje imovine, osobne ozljede ili smrt.









<b>1 Sigurnosne upute.....</b>	<b>6</b>
Prije radova na unutrašnjosti računala.....	6
Prije nego počnete.....	6
Zaštita od statičkog elektriciteta — ESD.....	7
Komplet za servisiranje na terenu u slučaju ESD-a.....	7
Transport osjetljivih komponenti.....	8
Nakon rada na unutrašnjosti računala.....	8
<b>2 Uklanjanje i instaliranje komponenti.....</b>	<b>10</b>
Preporučeni alati.....	10
Popis vijaka.....	10
Stalak.....	11
Uklanjanje stalka.....	11
Ugradnja postolja.....	12
Poklopac kabela - opcija.....	13
Uklanjanje pokrova kabela.....	13
Ugradnja pokrova kabela.....	14
Stražnji poklopac.....	15
Uklanjanje stražnjeg poklopca.....	15
Ugradnja stražnjeg poklopca.....	17
Štitnik matične ploče.....	18
Uklanjanje štitnika matične ploče.....	18
Ugradnja štitnika matične ploče.....	19
Donji poklopac.....	20
Uklanjanje donjeg poklopca.....	20
Ugradnja donjeg poklopca.....	20
Tvrđi pogon.....	21
Uklanjanje tvrdog pogona.....	21
Ugradnja tvrdog pogona.....	22
SSD pogon.....	23
Uklanjanje M.2 2230 SSD pogona.....	23
Ugradnja M.2 2230 SSD pogona.....	24
Uklanjanje M.2 2280 SSD pogona ili Intel Optane memorije - opcionalno.....	25
Ugradnja M.2 2280 SSD pogona / Intel Optane memorije.....	26
Ventilator sustava.....	27
Uklanjanje ventilatora.....	27
Ugradnja ventilatora.....	28
Vratašca DIMM utora.....	29
Uklanjanje vratašca DIMM utora.....	29
Ugradnja vratašca DIMM utora.....	30
Memorijski moduli.....	31
Uklanjanje memorijskih modula.....	31
Ugradnja memorijskih modula.....	32
Baterija na matičnoj ploči.....	33

Uklanjanje baterije na matičnoj ploči.....	33
Uklanjanje baterije s matične ploče.....	34
Kartica za bežičnu vezu.....	35
Uklanjanje kartice za bežičnu vezu.....	35
Ugradnja kartice za bežičnu vezu.....	36
Sklop kamere.....	38
Uklanjanje sklopa kamere.....	38
Ugradnja sklopa kamere.....	39
Sklop hladila procesora.....	40
Uklanjanje sklopa hladila – UMA.....	40
Ugradnja sklopa hladila.....	41
Procesor.....	42
Uklanjanje procesora.....	42
Ugradnja procesora.....	43
Stražnji U/I nosač.....	44
Uklanjanje stražnjeg U/I nosača.....	44
Ugradnja stražnjeg U/I nosača.....	45
Matična ploča.....	46
Uklanjanje matične ploče.....	46
Ugradnja matične ploče.....	48
Zvučnici.....	50
Uklanjanje zvučnika.....	50
Ugradnja zvučnika.....	51
Ploča s gumbom za uključivanje/isključivanje.....	52
Uklanjanje ploče gumba za uključivanje/isključivanje.....	52
Ugradnja ploče gumba za uključivanje/isključivanje.....	53
Mikrofoni.....	54
Uklanjanje mikrofona.....	54
Ugradnja mikrofona.....	55
Bočna U/I ploča.....	56
Uklanjanje bočne U/I ploče.....	56
Ugradnja bočne U/I ploče.....	57
Moduli antene.....	59
Uklanjanje antenskih modula.....	59
Ugradnja antenskih modula.....	61
Ploča zaslona.....	62
Uklanjanje ploče zaslona.....	62
Ugradnja ploče zaslona.....	64
Srednji okvir.....	66
Uklanjanje srednjeg okvira.....	66
Ugradnja srednjeg okvira.....	68
<b>3 Softver.....</b>	<b>71</b>
Operacijski sustav.....	71
Preuzimanje upravljačkog programa za zvuk.....	71
Preuzimanje grafičkog upravljačkog programa.....	72
Preuzimanje USB upravljačkog programa.....	72
Preuzimanje upravljačkog programa za WiFi.....	73
Preuzimanje upravljačkog programa za čitač medijskih kartica.....	73
Preuzimanje upravljačkog programa čipseta.....	74

Preuzimanje mrežnog upravljačkog programa.....	74
<b>4 Program za postavljanje sustava.....</b>	<b>76</b>
Pregled BIOS-a.....	76
Ulaz u program za postavljanje BIOS-a.....	76
Navigacijske tipke.....	76
Redoslijed za podizanje sustava.....	77
Opcije programa za postavljanje sustava.....	77
Zaporka sustava i postavljanja.....	84
Dodjeljivanje zaporke za postavljanje sustava.....	84
Brisanje ili promjena postojeće zaporke postavljanja sustava.....	84
<b>5 Rješavanje problema.....</b>	<b>86</b>
Dijagnostika provjere performansi sustava prije podizanja sustava Dell SupportAssist.....	86
Provjera performansi sustava prije podizanja sustava SupportAssist.....	86
Ugrađeno samotestiranje zaslona.....	86
Dijagnostike.....	87
Oporavak operativnog sustava.....	88
Ažuriranje BIOS-a flashanjem (USB ključ).....	88
Ažuriranje BIOS-a Flash postupkom.....	89
Uključivanje i isključivanje napajanja za Wi-Fi.....	89
Oslobađanje statičkog elektriciteta.....	89
<b>6 Dobivanje pomoći i kontaktiranje tvrtke Dell.....</b>	<b>90</b>

# Sigurnosne upute

Sljedećih uputa pridržavajte se radi zaštite računala od moguće g oštećenja i radi osiguranja osobne zaštite. Osim ako je drugačije navedeno, svaki postupak naveden u ovom dokumentu pretpostavlja da ste pročitali sigurnosne upute koje ste dobili zajedno s računalom.

-  **NAPOMENA:** Prije rada na unutrašnjosti računala pročitajte sigurnosne upute koje ste dobili s računalom. Za dodatne sigurnosne informacije pogledate sukladnost sa zakonskim odredbama na [www.dell.com/regulatory\\_compliance](http://www.dell.com/regulatory_compliance).
-  **NAPOMENA:** Odspojite sve izvore napajanja prije otvaranja pokrova računala i ploča. Nakon što ste dovršili radove unutar računala, ponovno postavite sve pokrove, ploče i vijke prije priključivanja na električnu utičnicu.
-  **OPREZ:** Za izbjegavanje oštećenja računala, osigurajte da je radna površina ravna i čista.
-  **OPREZ:** Pažljivo rukujte komponentama i karticama. Ne dodirujte komponente ili kontakte na kartici. Karticu pridržavajte za rubove ili za metalni nosač. Komponente poput procesora pridržavajte za rubove, a ne za pinove.
-  **OPREZ:** Trebate izvoditi samo popravke za rješavanje problema kao ovlašten ili pod smjernicama Dell tehničkog tima za pomoć. Vaše jamstvo ne pokriva oštećenja uzrokovana servisiranjem koje tvrtka Dell nije ovlastila. Pogledajte sigurnosne upute isporučene s proizvodom na [www.dell.com/regulatory\\_compliance](http://www.dell.com/regulatory_compliance).
-  **OPREZ:** Prije dodirivanja unutrašnjosti računala, uzemljite se koristeći ručnu traku za uzemljenje ili povremeno dodirnite neobojenu metalnu površinu, ako što je metal na stražnjoj strani računala. Dok radite, povremeno dotaknite nebojanu metalnu površinu kako bi se ispraznio statički elektricitet koji bi mogao oštetiti unutarnje komponente.
-  **OPREZ:** Kad isključujete kabel, povucite njegov utikač ili njegov jezičak, a ne sam kabel. Neki kabeli imaju priključke s jezičcima za zaključavanje ili prstnim vijcima koje morate isključiti prije isključivanja kabela. Kada isključujete kabele, držite ih ravnomjerno kako biste izbjegli savijanje bilo kojih pinova. Kada priključujete kabele, provjerite jesu li ulazi i priključci točno orijentirani i poravnati.
-  **OPREZ:** Pritisnite i izbacite sve instalirane kartice iz čitača medijskih kartica.
-  **NAPOMENA:** Boja vašeg računala i određenih komponenti mogu se razlikovati od onih prikazanih u ovom dokumentu.

## Teme:

- [Prije radova na unutrašnjosti računala](#)
- [Zaštita od statičkog elektriciteta — ESD](#)
- [Komplet za servisiranje na terenu u slučaju ESD-a](#)
- [Transport osjetljivih komponenti](#)
- [Nakon rada na unutrašnjosti računala](#)

## Prije radova na unutrašnjosti računala

-  **NAPOMENA:** Slike u ovom dokumentu mogu se razlikovati od vašeg računala ovisno o konfiguraciji koju ste naručili.

## Prije nego počnete

### Koraci

1. Spremite i zatvorite sve otvorene datoteke i zatvorite sve otvorene programe.
2. Isključite računalo. Kliknite **Start** >  > **Isključi** Isključi računalo.



**NAPOMENA:** Ako koristite neki drugi operativni sustav, pogledajte dokumentaciju operativnog sustava radi uputa o isključivanju.

3. Odspojite računalo i sve priključene uređaje iz njihovih električnih utičnica.
4. Iz vašeg računala odspojite sve priključene mrežne i periferne uređaje, poput tipkovnice, miša i monitora.
5. Uklonite sve medijske kartice i optičke diskove iz računala, ako postoje.
6. Nakon što odspojite računalo, pritisnite i držite gumb za uključivanje/isključivanje 5 sekundi radi uzemljenja matične ploče.



**OPREZ:** Postavite računalo na ravnu, meku i čistu površinu kako biste izbjegli grebanje zaslona.

7. Postavite računalo prednjom stranom prema dolje.

## Zaštita od statičkog elektriciteta — ESD

Statički elektricitet glavni je problem prilikom rukovanja elektroničkim komponentama, osobito osjetljivima kao što su kartice proširenja, procesori, memorijski DIMM-ovi i matične ploče. Vrlo slabi izboji mogu oštetiti strujne krugove na načine koji možda neće biti očit, kao što su povremeni problemi u radu ili kraći vijek trajanja. Uza sve veće zahtjeve za niskom potrošnjom energije i većom gustoćom komponenti, zaštita od statičkog elektriciteta sve je važnija.

Zbog povećane gustoće poluvodiča upotrijebljenih u novim proizvodima tvrtke Dell, osjetljivost na statički elektricitet veća je nego kod njezinih starijih proizvoda. Stoga više nisu primjenjivi neki prethodno odobreni načini rukovanja dijelovima.

Dvije priznate vrste oštećenja statičkim elektricitetom su katastrofalni i povremeni kvarovi.

- **Katastrofalni** – ovi kvarovi obuhvaćaju oko 20 posto kvarova povezanih sa statičkim elektricitetom. Oštećenje uzrokuje neposredan i potpuni gubitak funkcije uređaja. Primjer katastrofalnog kvara je memorijski DIMM koji je primio elektrostatički udar i odmah pokazuje simptom „No POST/No Video“ uza zvučni signal koji označava memoriju koja nedostaje ili je neispravna.
- **Povremeni** – ovi kvarovi obuhvaćaju oko 80 posto kvarova uzrokovanih statičkim elektricitetom. Visoka stopa povremenih kvarova znači da se u većini slučajeva ne prepoznaje nastalo oštećenje. DIMM prima elektrostatički udar, ali funkcija je samo oslabljena i nisu primjetni vanjski simptomi oštećenja. Za konačno otkazivanje oslabljene komponente mogu biti potrebni tjedni ili mjeseci, a u međuvremenu može doći do degradacije integriteta memorije, povremenih pogrešaka memorije itd.

Vrsta oštećenja koju je teže prepoznati i otkloniti je ona povremena (poznata i kao latentna ili „šepanje“).

Da biste spriječili oštećenje statičkim elektricitetom, napravite sljedeće:

- Upotrijebite pravilno uzemljeni remen za ručni zglob. Upotreba bežičnih antistatičkih traka više nije dopuštena jer ne pružaju odgovarajuću zaštitu. Dodirivanje kućišta prije rukovanja dijelovima ne pruža odgovarajuću elektrostatičku zaštitu dijelova koji su osjetljiviji na takva oštećenja.
- Svim dijelovima osjetljivima na statički elektricitet rukujte na mjestima koja su od njega zaštićena. Ako je moguće, upotrijebite antistatičke podloge za pod i radni stol.
- Komponentu osjetljivu na statički elektricitet nemojte vaditi iz ambalaže dok ne budete spremni za njezino ugrađivanje. Prije odmatanja antistatičke ambalaže obavezno se oslobodite statičkog elektriciteta iz tijela.
- Komponentu osjetljivu na statički elektricitet prije transporta stavite u antistatički spremnik ili ambalažu.

## Komplet za servisiranje na terenu u slučaju ESD-a

Nenadzirani komplet za servisiranje na terenu najčešće je korišten servisni komplet. Svaki komplet za servisiranje na terenu sadrži tri glavne komponente: antistatički podložak, remen za ručni zglob i žicu uzemljenja.

## Sadržaj kompleta za servisiranje na terenu u slučaju ESD-a

Komponente kompleta za servisiranje na terenu u slučaju ESD-a su:

- **Antistatički podložak** – odvodi elektricitet i na njega se tijekom servisiranja i popravaka mogu stavljati dijelovi. Prilikom upotrebe antistatičkog podloška remen za ručni zglob treba biti čvrsto pritegnut, a žica uzemljenja spojena s podloškom i s bilo kojim nezaštićenim metalom na sustavu na kojem radite. Servisni dijelovi mogu se izvaditi iz kompleta i staviti izravno na podložak. Dijelovi osjetljivi na elektrostatički izboj sigurni su u ruci, na antistatičkom podlošku, u sustavu i u vrećici.
- **Remen za ručni zglob i žica uzemljenja** – mogu se povezati izravno između ručnog zgloba i nezaštićenog metala ako antistatički podložak nije potreban ili priključiti na antistatički podložak radi zaštite hardvera koji je trenutno postavljen na podložak. Fizička veza remena ručnog zgloba i žice uzemljenja između kože, antistatičkog podloška i hardvera naziva se uzemljenjem. Koristite samo komplete za servisiranje na terenu sa remenom za ručni zglob, podloškom i žicom uzemljenja. Nikad ne koristite remene za ručni zglob bez žice. Ne zaboravite da su unutarnje žice remena za ručni zglob podložne oštećenju uslijed uobičajenog habanja i trošenja te da ih treba

redovito provjeravati kako bi se izbjeglo nehotično oštećenje hardvera. Preporučujemo da remen za ručni zglob i žicu uzemljenja provjeravate barem jedanput tjedno priborom za testiranje.

- **Pribor za testiranje antistatičkog remena za ručni zglob** – Žice unutar remena mogu se s vremenom oštetiti. Ako koristite nenadzirani komplet, najbolje je redovito provjeravati remen prije svakog servisnog poziva i najmanje jednom tjedno. Ovaj test najbolje je obavljati pomoću pribora za testiranje remena ručnog zgloba. Ako ne posjedujete vlastiti pribor za testiranje remena, obratite se lokalnom uredu. Za izvođenje testa priključite žicu uzemljenja remena za ručni zglob u pribor za testiranje dok je remen na vašem zglobu i pritisnite gumb za testiranje. Ako je test uspješan, zasvijetlit će se zelena lampica; u suprotnom će zasvijetliti crvena lampica i proizvesti zvučni signal.
- **Izolacijski elementi** – uređaje osjetljive na statički elektricitet, kao što su plastična sklopa hladila, ključno je držati podalje od unutarnjih dijelova koji su izolatori te su često pod visokim nabojem.
- **Radno okruženje** – prije primjene antistatičkog kompleta za servisiranje na terenu, procijenite situaciju na lokaciji klijenta. Na primjer, primjena kompleta u poslužiteljskom okruženju razlikuje se od primjene za stolna ili prijenosna računala. Poslužitelji se obično postavljaju na nosače u podatkovnim centrima. Stolna i prijenosna računala obično se nalaze na uredskim stolovima. Uvijek potražite veliko i ravno radno mjesto bez suvišnih predmeta na kojem možete primijeniti antistatički komplet i na kojem će vam ostati dovoljno prostora za sustav na kojem radite. Također, na radnome mjestu ne smije biti izolacijskih materijala koji mogu uzrokovati elektrostaticki izboj. U području rada, izolatore poput stiropora i plastike treba odmaknuti najmanje 30 cm od osjetljivih dijelova prije dodirivanja bilo kojih dijelova hardvera.
- **Antistatička ambalaža** – svi uređaji osjetljivi na elektrostaticki izboj moraju se slati i primati u antistatičkoj ambalaži. Preporuča se metalna ambalaža zaštićena od statičkog elektriciteta. Međutim, oštećeni dio uvijek vraćajte u istoj antistatičkoj vrećici i ambalaži iz koje ste preuzeli novi dio. Antistatičku vrećicu treba preklopiti i zatvoriti ljepljivom trakom te upotrijebiti iste spužvaste dijelove koji su bili u izvornoj kutiji u kojoj je novi dio isporučen. Uređaje osjetljive na statički elektricitet treba izvaditi iz ambalaže samo na radnoj površini zaštićenoj od statičkog elektriciteta, a dijelovi se ne smiju stavljati na antistatičku vrećicu jer je zaštićena samo njezina unutrašnjost. Dijelove stavljajte isključivo na dlan, antistatički podložak, u sustav ili u antistatičku vrećicu.
- **Transport osjetljivih dijelova** – Prilikom transporta dijelova osjetljivih na statički elektricitet, kao što su zamjenski dijelovi ili oni koje vraćate tvrtki Dell, ključno je staviti te dijelove u antistatičke vrećice radi sigurnog transporta.

## Sažetak zaštite od statičkog elektriciteta

Preporučujemo da svi terenski servisni tehničari uvijek koriste uobičajeni remen za ručni zglob sa žičnim uzemljenjem i zaštitni antistatički podložak prilikom servisiranja proizvoda tvrtke Dell. Osim toga, vrlo je važno da tehničari drže osjetljive dijelove odvojeno od izolatorskih dijelova tijekom servisiranja i da za transport osjetljivih dijelova upotrijebe antistatičke vrećice.

## Transport osjetljivih komponenti

Prilikom transporta komponenti osjetljivih na elektrostaticki izboj, kao što su zamjenski dijelovi koji se vraćaju tvrtki Dell, ključno je staviti te dijelove u antistatičke vrećice radi sigurnog transporta.

## Podizanje opreme

Prilikom podizanja teške opreme primjenjujte sljedeće smjernice:

 **OPREZ: Nemojte podizati predmete teže od 25 kg. Uvijek potražite pomoć ili upotrijebite mehaničke dizalice.**

1. Zauzmite stabilan položaj. Razmaknite stopala i usmjerite palčeve prema van.
2. Zategnite trbušne mišiće. Trbušni mišići podupiru kralježnicu prilikom podizanja i kompenziraju težinu tereta.
3. Podižite nogama, a ne leđima.
4. Držite teret blizu tijela. Što je teret bliže kralježnici, manje je opterećenje za leđa.
5. Leđa držite uspravno, bez obzira na to podižete li ili spuštate teret. Težini tereta nemojte dodavati težinu vlastitog tijela. Izbjegavajte izvijanje tijela i leđa.
6. Prilikom spuštanja tereta primijenite iste smjernice obrnutim redoslijedom.

## Nakon rada na unutrašnjosti računala

O ovom zadatku

 **OPREZ: Ostavljanje dijelova ili vijaka unutar računala može ozbiljno oštetiti računalo.**

**Koraci**

1. Ponovno postavite sve vijke i provjerite da nema zaostalih vijaka unutar računala
2. Priključite sve vanjske uređaje, periferne ili kabele uklonjene prije rada na računalu.
3. Ponovno postavite sve medijske kartice, pogone i sve druge dijelove koje ste uklonili prije rada na računalu.
4. Priključite svoje računalo i sve priključene uređaje na njihove izvore električnog napajanja.
5. Uključite računalo.

# Uklanjanje i instaliranje komponenti

## Preporučeni alati









Za izvršavanje postupaka iz ovog dokumenta možda će vam trebati slijedeći alati:

- Križni odvijač #1
- Odvijač s ravnom glavom
- Plastično šilo















## Popis vijaka

- i** **NAPOMENA:** Kad uklanjate vijke iz komponente, preporučuje se da zabilježite vrstu i količinu vijaka te da ih stavite u kutiju za pohranu vijaka. Time se osigurava vraćanje točnog broja i vrste vijaka prilikom zamjene komponente.
- i** **NAPOMENA:** Neka računala imaju magnetske površine. Provjerite da vijci ne ostanu pričvršćeni na takvim površinama prilikom zamjene komponente.
- i** **NAPOMENA:** Boja vijka može ovisiti o naručenoj konfiguraciji.

Tablica 1. Popis vijaka koji dolaze s Dell OptiPlex 3280 All-In-One

Komponenta	Vrsta vijka	Količina	Slika vijka
Poklopac kabela	M3x9	1	
Poklopac kućišta	M3x5	4	
Štitnik matične ploče	M3x5	5	
M.2 2230 SSD pogon	M2x2,5	1	
M.2 2280 SSD pogon/Intel Optane memorija	M2x2,5	1	
Ventilator sustava	M3x5	3	
Sklop hladila - UMA	Pričvrtni vijci	5	
Sklop hladila procesora— Zasebno	Pričvrtni vijci	9	
Štitnik WLAN kartice	M2x2,5	2	
WLAN kartica	M2x2,5	1	

**Tablica 1. Popis vijaka koji dolaze s Dell OptiPlex 3280 All-In-One(nastavak)**

Komponenta	Vrsta vijka	Količina	Slika vijka
Sklop kamere	M3x5	2	
Okvir skočne kamere	M3x5	3	
Modul kamere	M3x5	2	
Donji poklopac	M3x5	4	
Stražnji U/I nosač	M3x5	4	
Matična ploča	M3x5	7	
Zvučnici	M3 4+7.1xZN	4	
Ploča s gumbom za uključivanje/ isključivanje	M3x5	1	
Mikrofoni (2 modula)	M2x2,5	2	
Bočni štitnik U/I ploče	M3x5	2	
Bočna U/I ploča	M2,5x3,5	2	
Antene	M2x2,5	2	
Ploča zaslona	M3x5	11	
Srednji okvir	M3x5	17	

## Stalak

### Uklanjanje stalka

#### preduvjeti

1. Slijedite upute u odlomku [Prije rada na unutrašnjosti računala](#).

**OPREZ:** Računalo za vrijeme servisiranja postavite na povišenu, čistu i ravnu površinu. Preporučujemo da uklonite stalak kako tijekom servisiranja ne bi došlo do oštećenja zaslona.

#### O ovom zadatku

Slika u nastavku prikazuje položaj stalka i daje vizualni prikaz postupka uklanjanja.

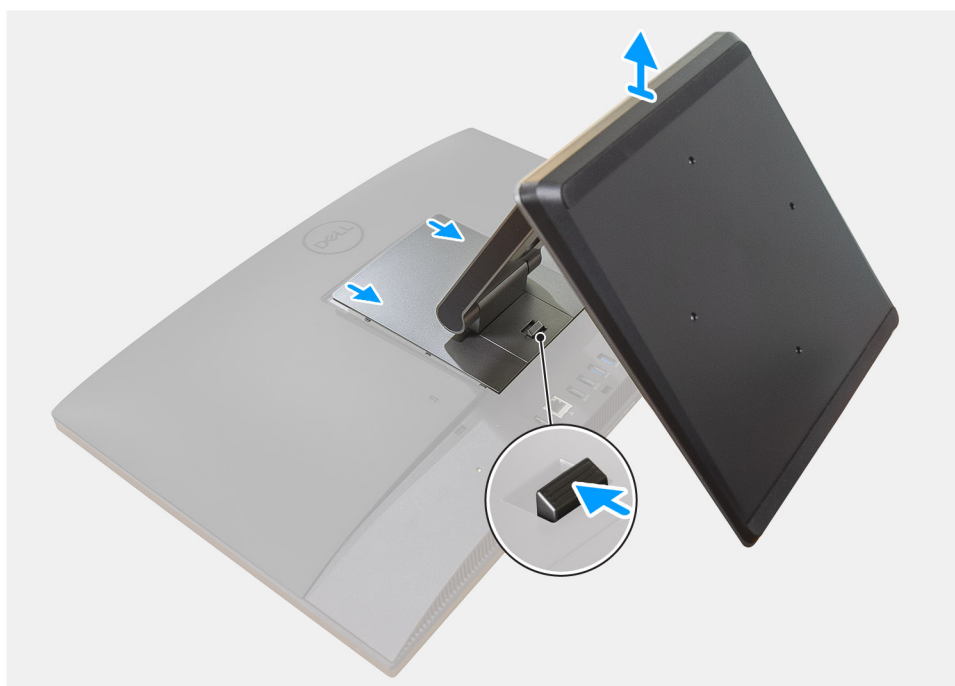

#### Koraci

1. Pritisnite i pomaknite gumb za otpuštanje prema gore.
2. Držite gumb u položaju za otpuštanje i pomaknite stalak prema gore.
3. Gurnite stalak prema dolje da biste ga podigli sa stražnjeg poklopca.

## Ugradnja postolja

#### preduvjeti

Ako ponovo postavljate komponentu, uklonite postojeću komponentu prije početka ugradnje.

#### O ovom zadatku

Slika u nastavku prikazuje položaj stalka i daje vizualni prikaz postupka ugradnje.

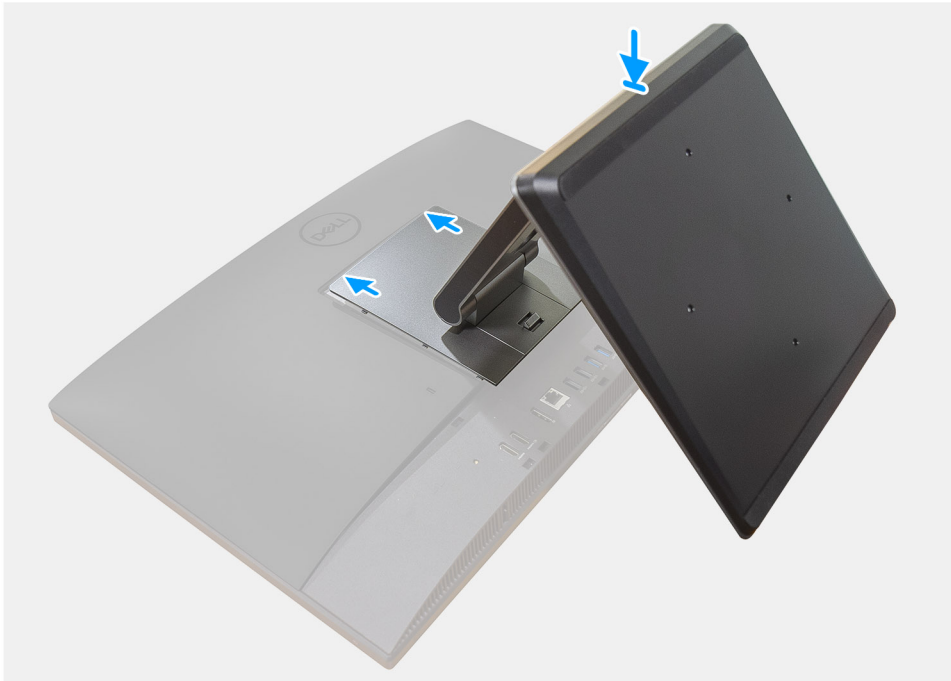

#### Koraci

1. Poravnajte jezičke na stalku s utorima na stražnjem poklopcu.
2. Pritisnite stalak tako da sjedne na svoje mjesto.

#### Sljedeći koraci

1. Slijedite upute u odlomku [Nakon rada na unutrašnjosti računala](#).

## Poklopac kabela - opcija

### Uklanjanje pokrova kabela

#### preduvjeti

1. Slijedite upute u odlomku [Prije rada na unutrašnjosti računala](#).

**OPREZ:** Računalo za vrijeme servisiranja postavite na povišenu, čistu i ravnu površinu. Preporučujemo da uklonite stalak kako tijekom servisiranja ne bi došlo do oštećenja zaslona.

2. Uklonite [stalak](#).

#### O ovom zadatku

Slika u nastavku prikazuje položaj pokrova kabela i daje vizualni prikaz postupka uklanjanja.

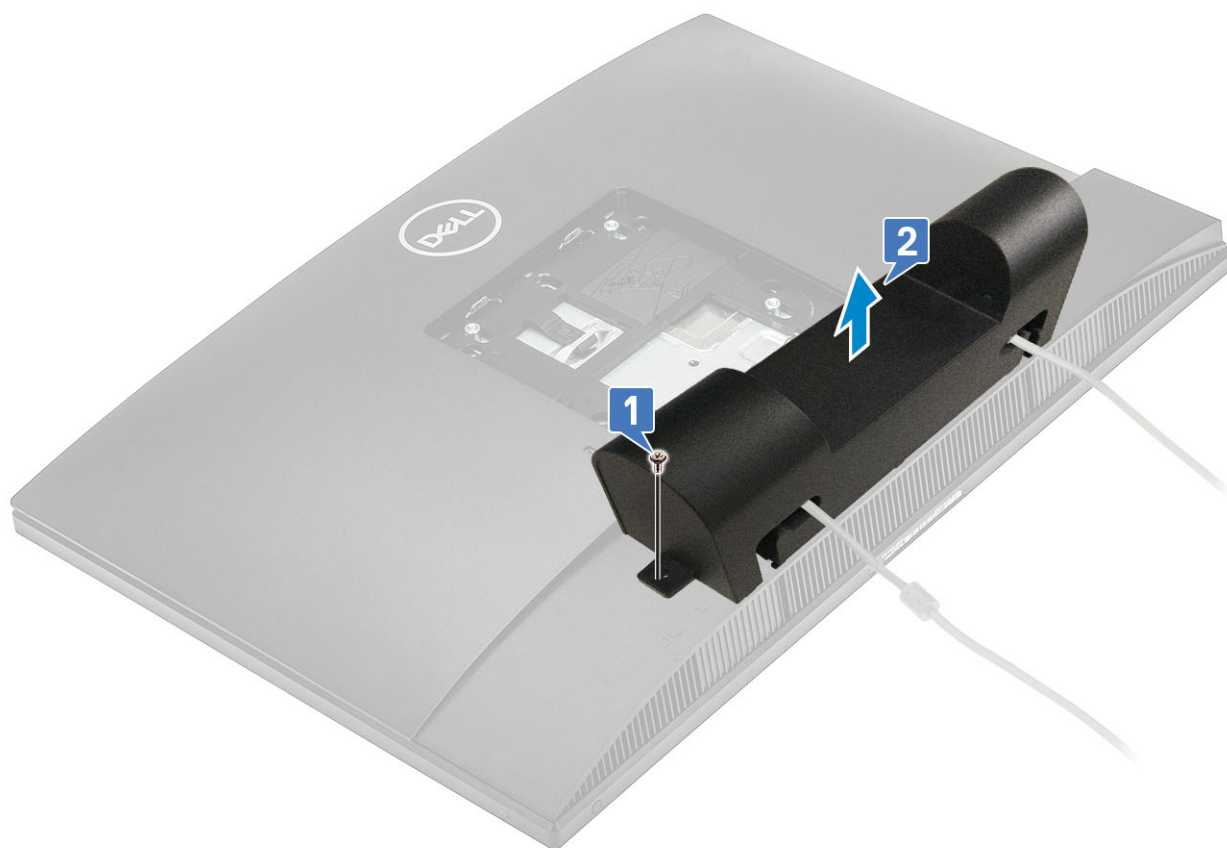

#### **Koraci**

1. Uklonite vijak (M3x9) koji pričvršćuje pokrov kabela na donji poklopac.
2. Izvucite kabel napajanja iz utora na pokrovu kabela.
3. Izvadite pokrov kabela iz donjeg poklopca.

## **Ugradnja pokrova kabela**

#### **preduvjeti**

Ako ponovo postavljate komponentu, uklonite postojeću komponentu prije početka ugradnje.

#### **O ovom zadatku**

Slika u nastavku prikazuje položaj pokrova kabela i daje vizualni prikaz postupka ugradnje.

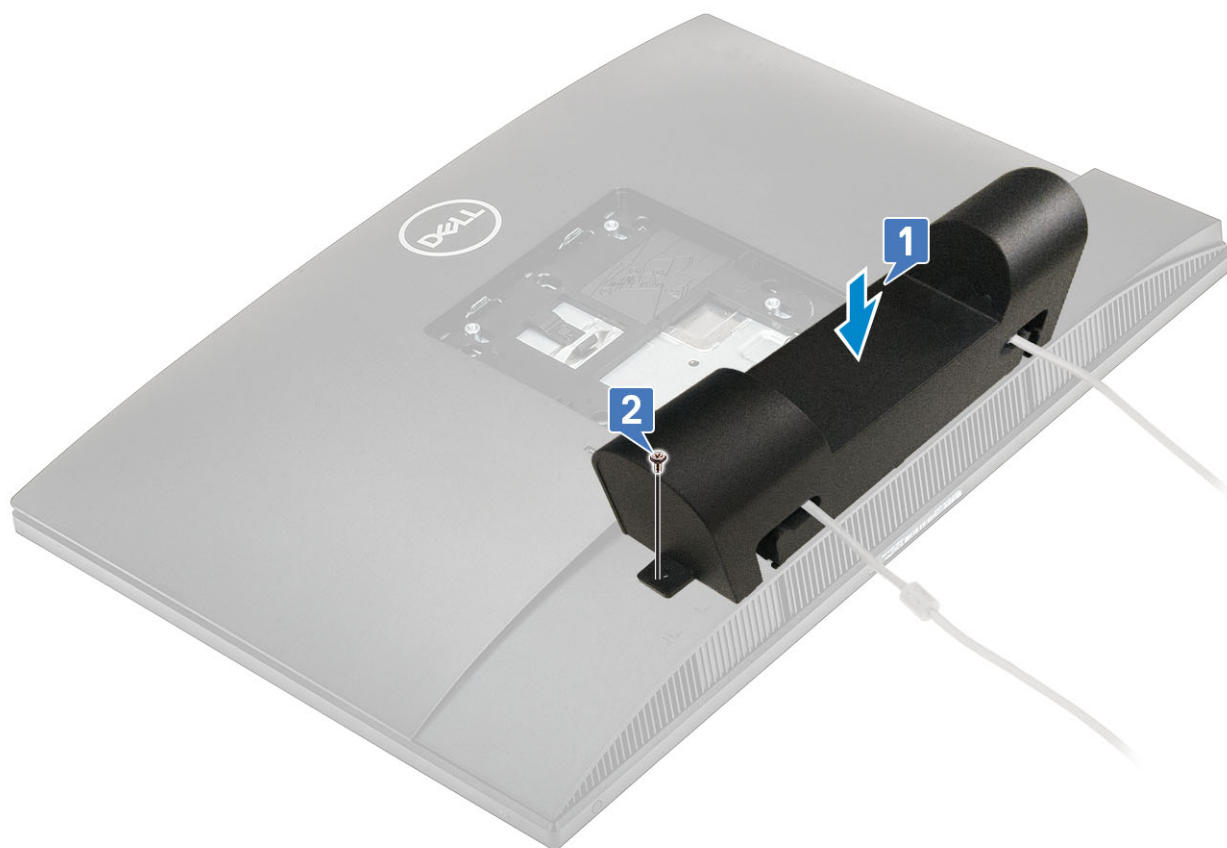

#### Koraci

1. Provucite kabel za napajanje kroz utore na pokrovu kabela.
2. Poravnajte otvor za vijak na pokrovu kabela s otvorom za vijak na donjem poklopcu.
3. Ponovno postavite vijak (M3x9) koji pričvršćuje pokrov kabela na donji poklopac.

#### Sljedeći koraci

1. Ugradite [stalak](#).
2. Slijedite upute u odlomku [Nakon rada na unutrašnjosti računala](#).

## Stražnji poklopac

### Uklanjanje stražnjeg poklopca

#### preduvjeti

1. Slijedite upute u odlomku [Prije rada na unutrašnjosti računala](#).

**OPREZ:** Računalo za vrijeme servisiranja postavite na povišenu, čistu i ravnu površinu. Preporučujemo da uklonite stalak kako tijekom servisiranja ne bi došlo do oštećenja zaslona.

2. Uklonite [stalak](#).

#### O ovom zadatku

Slika u nastavku prikazuje položaj stražnjeg poklopca i daje vizualni prikaz postupka uklanjanja.

1

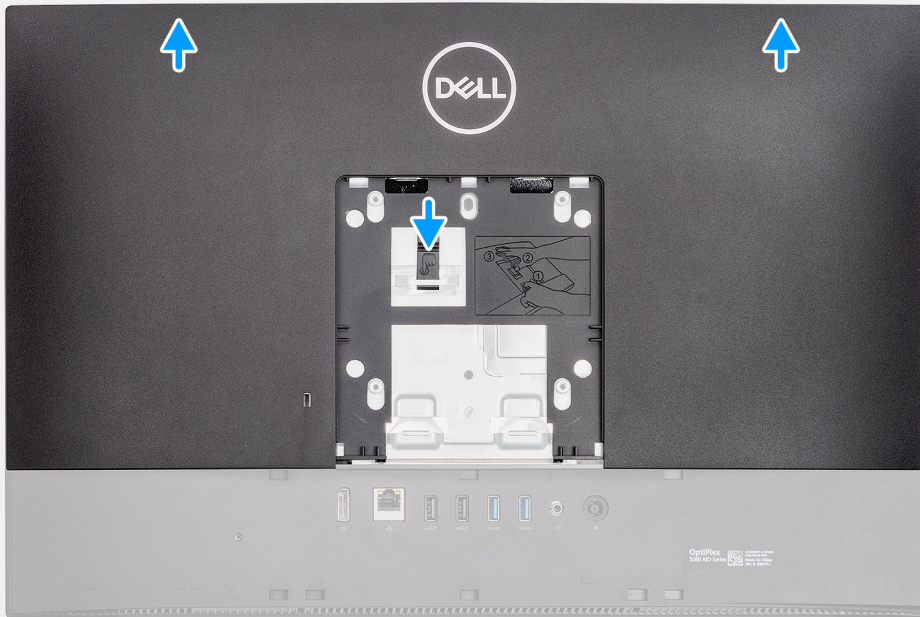

2

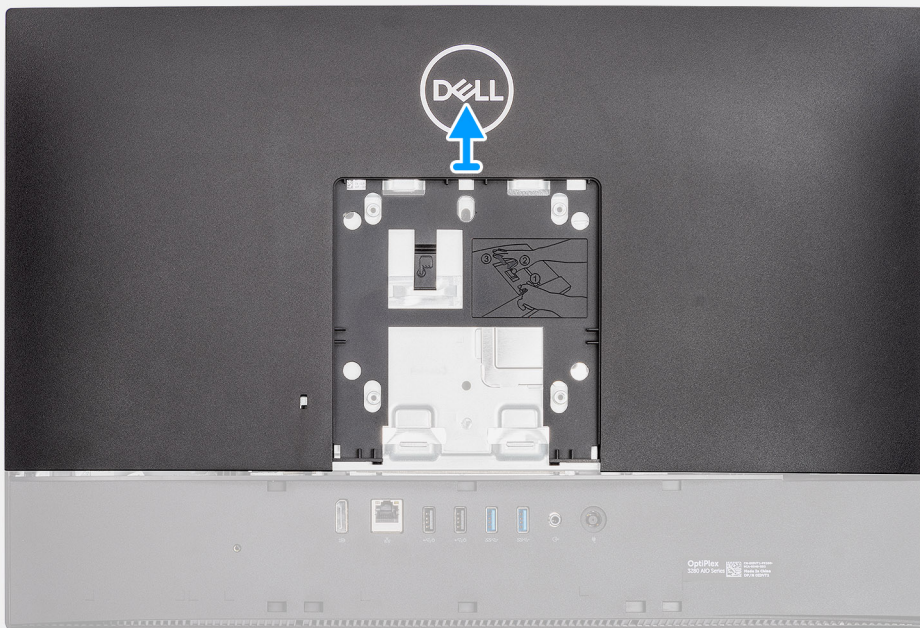

### Koraci

1. Pritisnite i držite jezičak za oslobađanje na stražnjem poklopcu da biste ga otpustili sa zasuna na štitniku matične ploče i gurnite stražnji poklopac prema gore da biste ga izvadili iz srednjeg okvira.
2. Podignite stražnji poklopac i uklonite ga iz sustava.

# Ugradnja stražnjeg poklopca

## preduvjeti

Ako ponovo postavljate komponentu, uklonite postojeću komponentu prije početka ugradnje.

## O ovom zadatku

Slika u nastavku prikazuje položaj stražnjeg poklopca i daje vizualni prikaz postupka ugradnje.

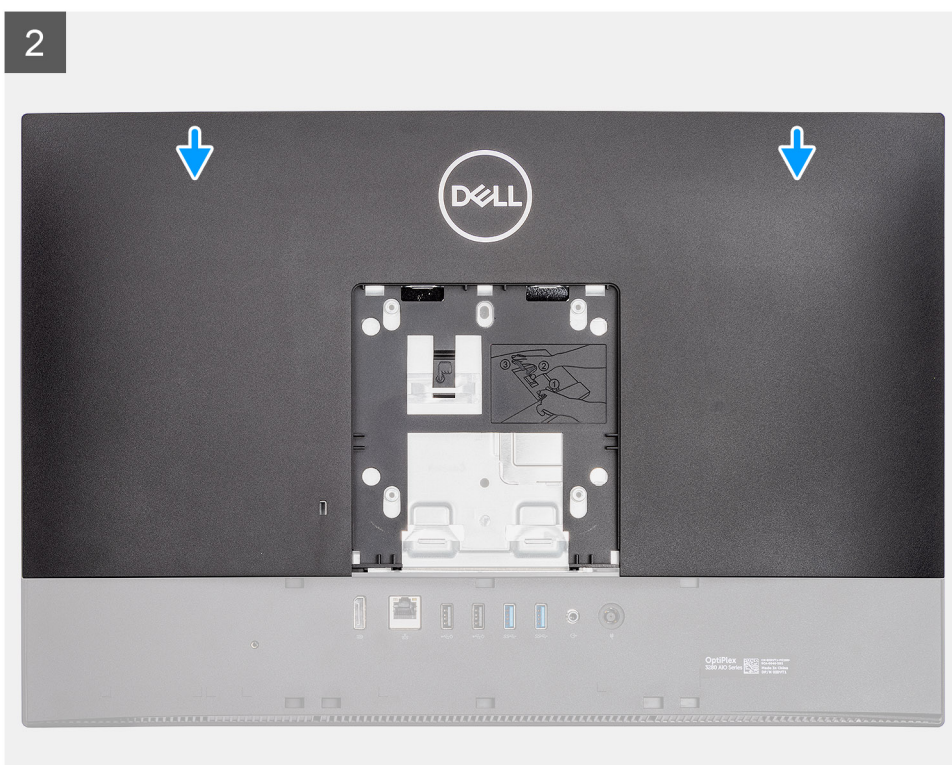
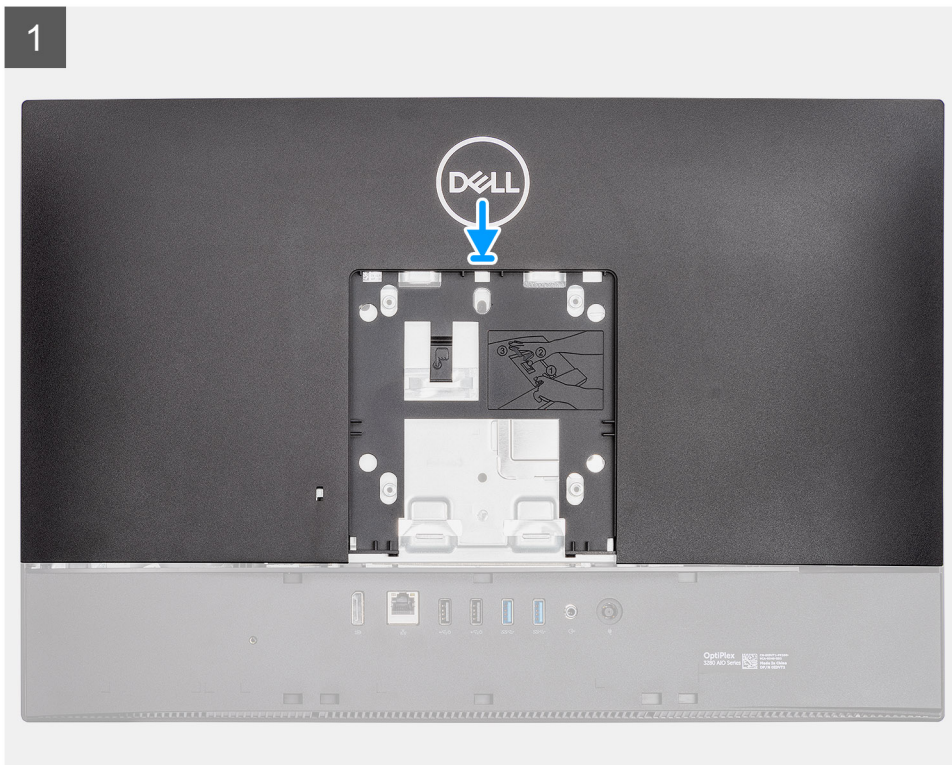

## Koraci

1. Poravnajte utore na stražnjem poklopcu s osloncima na srednjem okviru.
2. Stražnji poklopac pogurajte prema dolje i zaključajte jezičak za oslobađanje ispod zasuna na štitniku matične ploče.

## Sljedeći koraci

1. Ugradite [stalak](#).
2. Slijedite upute u odlomku [Nakon rada na unutrašnjosti računala](#).

# Štitnik matične ploče

## Uklanjanje štitnika matične ploče

### preduvjeti

1. Slijedite upute u odlomku [Prije rada na unutrašnjosti računala](#).
2. Uklonite [stalak](#).
3. Uklonite [stražnji poklopac](#).

### O ovom zadatku

Slika u nastavku prikazuje položaj štitnika matične ploče i daje vizualni prikaz postupka uklanjanja.



**5x**  
M3x5

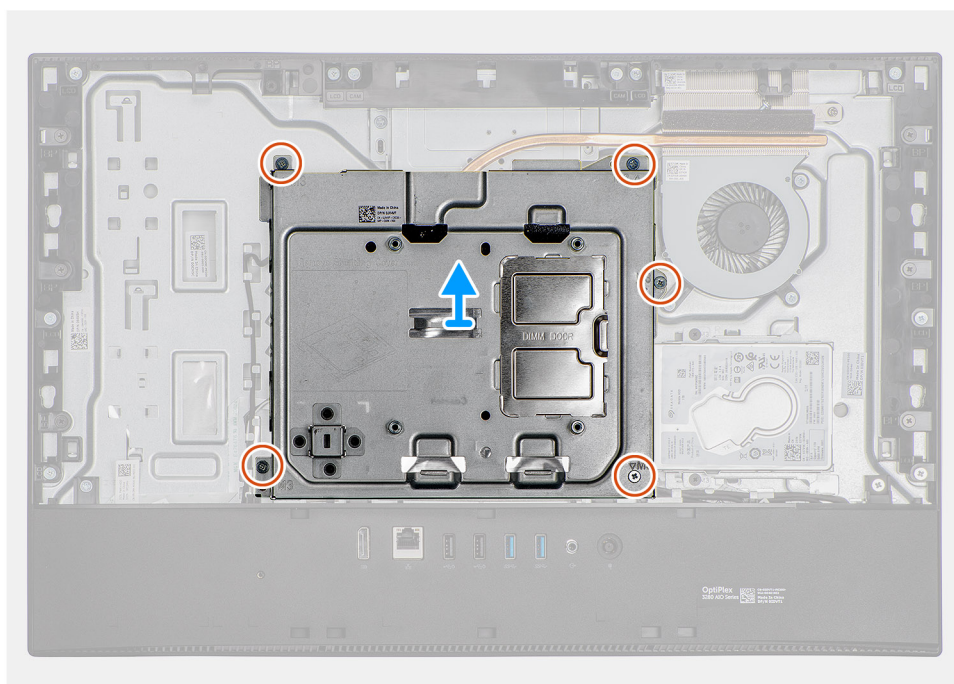

## Koraci

1. Uklonite pet vijaka (M3x5) koji pričvršćuju štitnik matične ploče na kućište sklopa zaslona.
2. Podignite štitnik matične ploče s kućišta sklopa zaslona.

# Ugradnja štitnika matične ploče

## preduvjeti

Ako ponovo postavljate komponentu, uklonite postojeću komponentu prije početka ugradnje.

## O ovom zadatku

Slika u nastavku prikazuje položaj štitnika matične ploče i sadrži vizualni prikaz postupka ugradnje.



**5x**  
M3x5

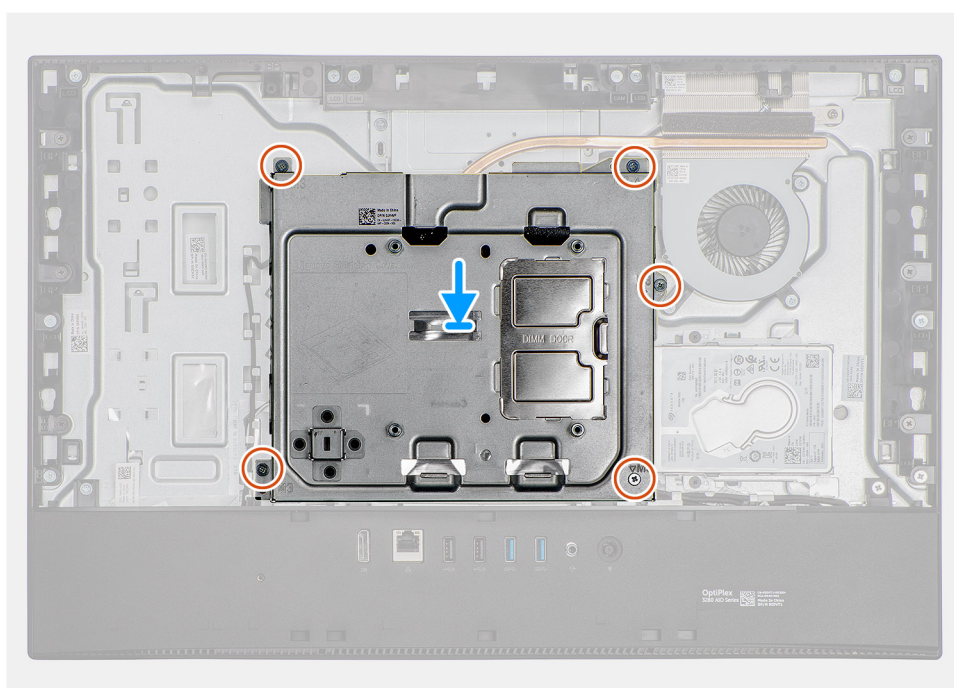

## Koraci

1. Poravnajte otvore za vijke na štitniku matične ploče s otvorima za vijke na kućištu sklopa zaslona.
2. Ponovno postavite pet vijaka (M3x5) kojima je štitnik matične ploče pričvršćen na kućište sklopa zaslona.

## Sljedeći koraci

1. Ugradite [stražnji poklopac](#)
2. Ugradite [stalak](#).
3. Slijedite upute u odlomku [Nakon rada na unutrašnjosti računala](#).

# Donji poklopac

## Uklanjanje donjeg poklopca

### preduvjeti

1. Slijedite upute u odlomku [Prije rada na unutrašnjosti računala](#).
2. Uklonite [stalak](#).
3. Uklonite [stražnji poklopac](#).
4. Uklonite [štitnik matične ploče](#).

### O ovom zadatku

Slika u nastavku prikazuje položaj donjeg poklopca i daje vizualni prikaz postupka uklanjanja.



4x  
M3x5

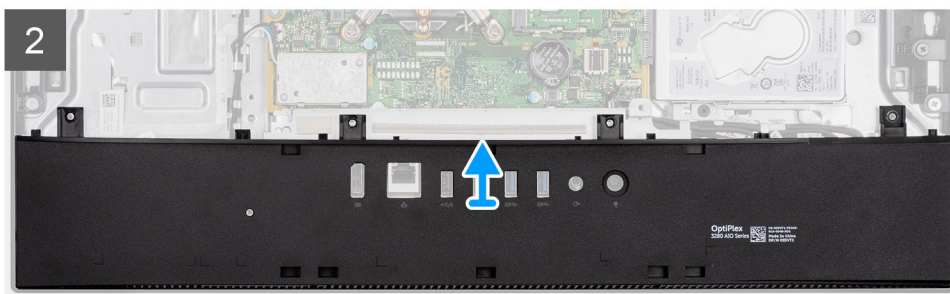
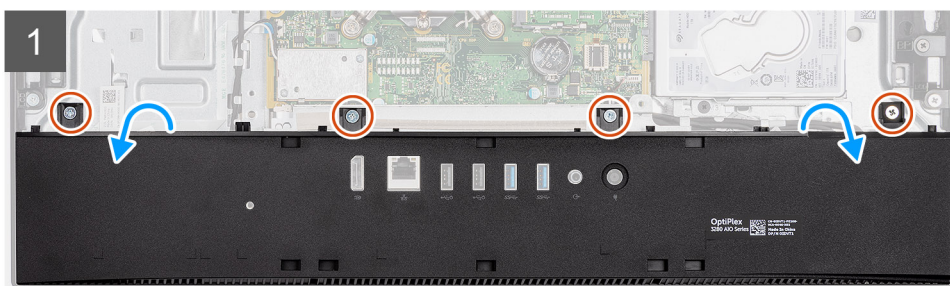
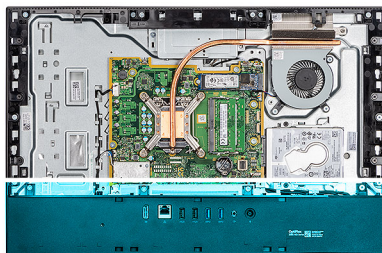

### Koraci

1. Uklonite četiri vijka (M3x5) koji pričvršćuju donji poklopac na kućište sklopa zaslona.
2. Podignite donji poklopac s kućišta sklopa zaslona.

## Ugradnja donjeg poklopca

### preduvjeti

Ako ponovo postavljate komponentu, uklonite postojeću komponentu prije početka ugradnje.

### O ovom zadatku

Slika u nastavku prikazuje položaj donjeg poklopca i daje vizualni prikaz postupka ugradnje.



4x  
M3x5

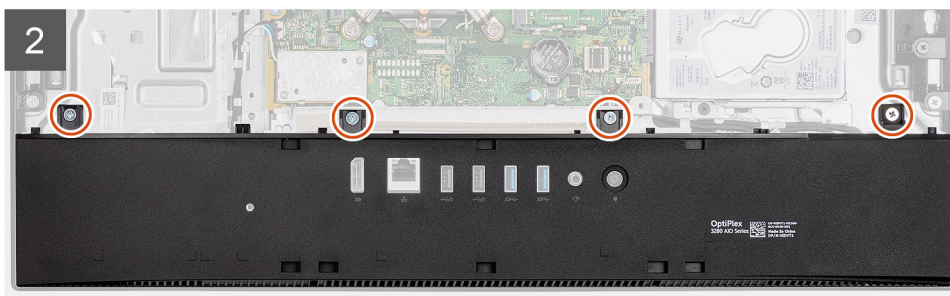
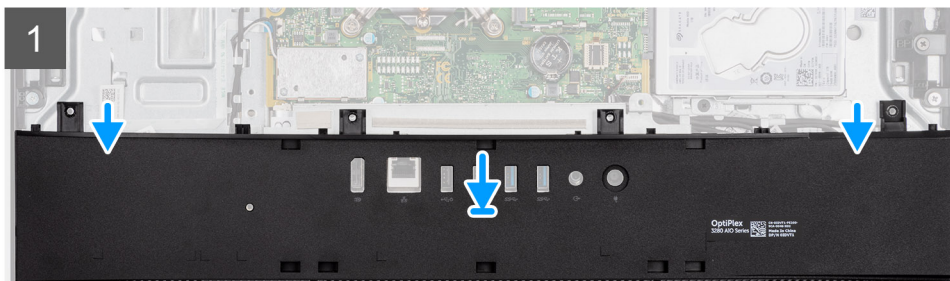
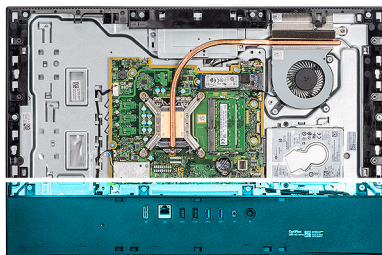

#### Koraci

1. Poravnajte otvore za vijke na donjem poklopcu s otvorima za vijke na kućištu sklopa zaslona.
2. Ponovno postavite četiri vijka (M3x5) koji pričvršćuju donji poklopac na kućište sklopa zaslona.

#### Sljedeći koraci

1. Ugradite [štitičnik matične ploče](#).
2. Ugradite [stražnji poklopac](#).
3. Ugradite [stalak](#).
4. Slijedite upute u odlomku [Nakon rada na unutrašnjosti računala](#).

## Tvrđi pogon

### Uklanjanje tvrdog pogona

#### preduvjeti

1. Slijedite upute u odlomku [Prije rada na unutrašnjosti računala](#).
2. Uklonite [stalak](#).
3. Uklonite [stražnji poklopac](#).

#### O ovom zadatku

Slika u nastavku prikazuje položaj tvrdog pogona i daje vizualni prikaz postupka uklanjanja.



2x  
M3x5

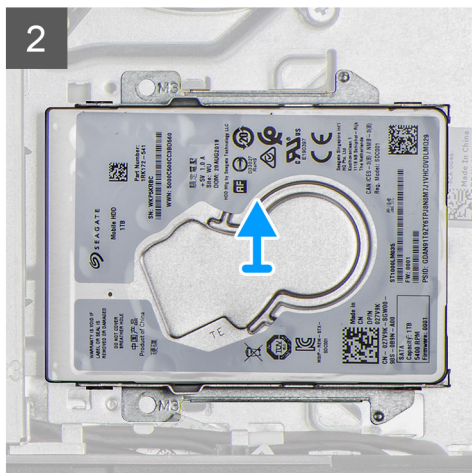
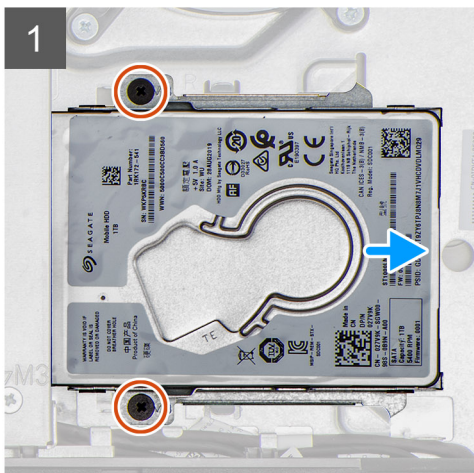
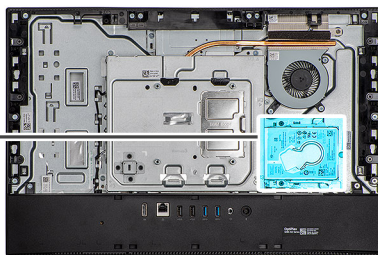

### Koraci

1. Uklonite dva vijka (M3x5) koji pričvršćuju sklop tvrdog pogona na kućište sklopa zaslona.
2. Izvadite sklop tvrdog pogona iz utora na kućištu sklopa zaslona.

## Ugradnja tvrdog pogona

### preduvjeti

Ako ponovo postavljate komponentu, uklonite postojeću komponentu prije početka ugradnje.

### O ovom zadatku

Slika u nastavku prikazuje položaj tvrdog pogona i daje vizualni prikaz postupka ugradnje.



2x  
M3x5

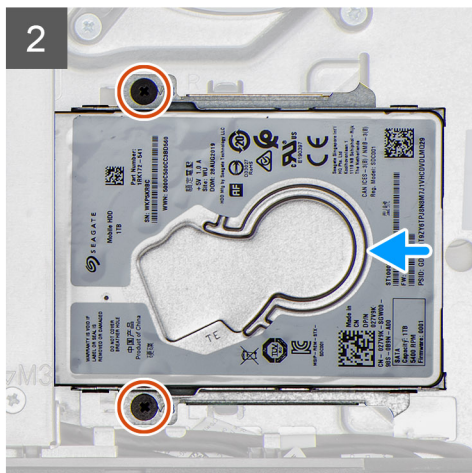
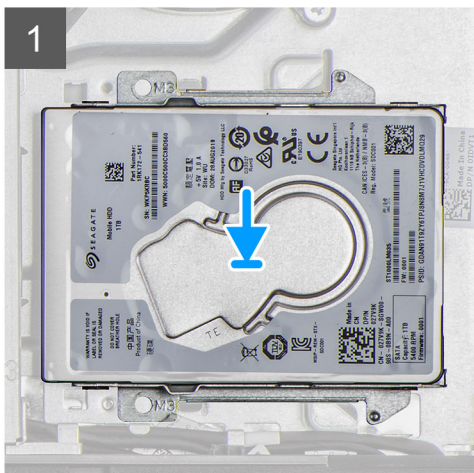
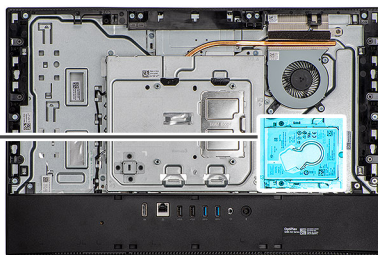

### Koraci

1. Umetnite sklop tvrdog pogona u utor na kućištu sklopa zaslona.
2. Ponovno postavite dva vijka (M3x5) koji pričvršćuju sklop tvrdog pogona na kućište sklopa zaslona.

### Sljedeći koraci

1. Ugradite [stražnji poklopac](#)
2. Ugradite [stalak](#).
3. Slijedite upute u odlomku [Nakon rada na unutrašnjosti računala](#).

## SSD pogon

### Uklanjanje M.2 2230 SSD pogona

#### preduvjeti

1. Slijedite upute u odlomku [Prije rada na unutrašnjosti računala](#).
2. Uklonite [stalak](#).
3. Uklonite [stražnji poklopac](#).
4. Uklonite [štitnik matične ploče](#).

#### O ovom zadatku

Slika u nastavku prikazuje položaj SSD pogona i daje vizualni prikaz postupka uklanjanja.



1x  
M2x2,5

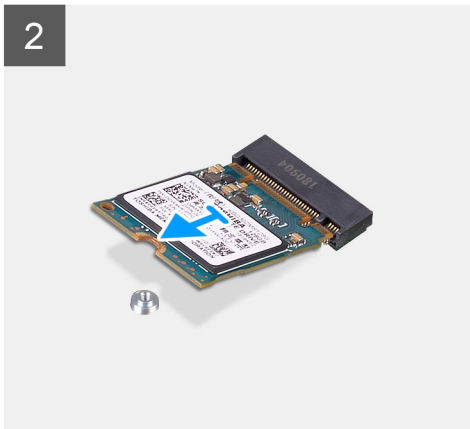
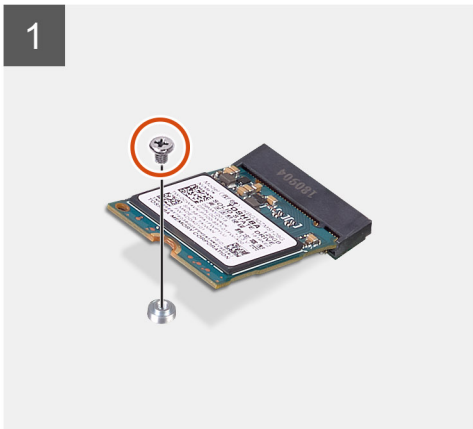
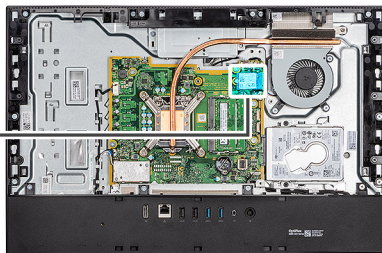

#### Koraci

1. Uklonite vijak (M2x2,5) koji pričvršćuje SSD pogon na matičnu ploču.
2. Povucite i podignite SSD pogon iz M.2 utora za kartice na matičnoj ploči.

## Ugradnja M.2 2230 SSD pogona

#### preduvjeti

**⚠ OPREZ:** Tvrdi pogoni su iznimno osjetljivi. Budite pažljivi pri rukovanju s tvrdim pogonom.

Ako ponovo postavljate komponentu, uklonite postojeću komponentu prije početka ugradnje.

#### O ovom zadatku

Slika u nastavku prikazuje položaj SSD pogona i daje vizualni prikaz postupka ugradnje.



1x  
M2x2.5

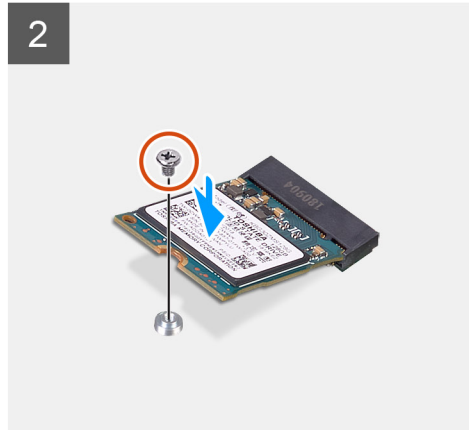
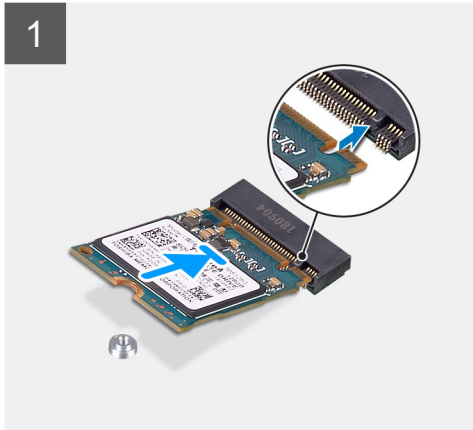
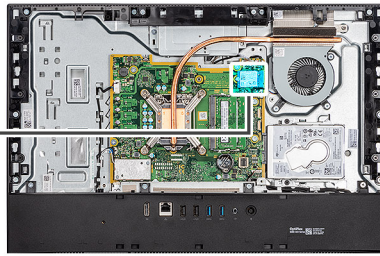

### Koraci

1. Poravnajte urez na SSD pogonu s jezičkom na M.2 utoru za karticu.
2. Umetnite SSD pogon u M.2 utor za karticu na matičnoj ploči.
3. Ponovno postavite vijak (M2x2,5) kojim je SSD pogon pričvršćen na matičnu ploču.

### Sljedeći koraci

1. Ugradite [štitnik matične ploče](#).
2. Ugradite [stražnji poklopac](#).
3. Ugradite [stalak](#).
4. Slijedite upute u odlomku [Nakon rada na unutrašnjosti računala](#).

## Uklanjanje M.2 2280 SSD pogona ili Intel Optane memorije - opcionalno

### preduvjeti

1. Slijedite upute u odlomku [Prije rada na unutrašnjosti računala](#).
2. Uklonite [stalak](#).
3. Uklonite [stražnji poklopac](#).
4. Uklonite [štitnik matične ploče](#).

### O ovom zadatku

Slika u nastavku prikazuje položaj SSD pogona i daje vizualni prikaz postupka uklanjanja.



1x  
M2x2.5

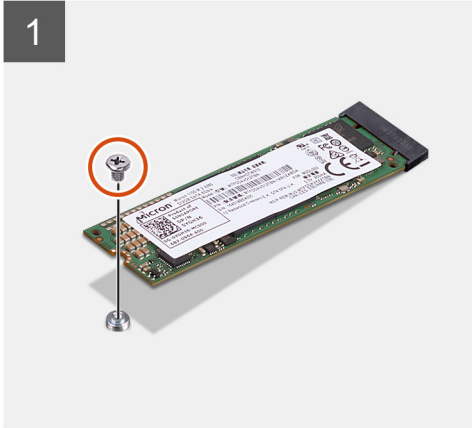
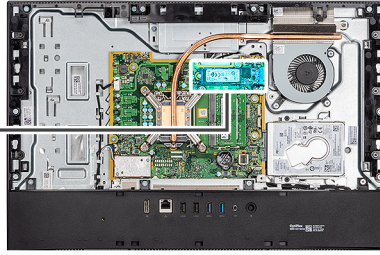

#### Koraci

1. Uklonite vijak (M2x2,5) koji pričvršćuje SSD pogon na matičnu ploču.
2. Povucite i podignite SSD pogon iz M.2 utora za kartice na matičnoj ploči.

## Ugradnja M.2 2280 SSD pogona / Intel Optane memorije

#### preduvjeti

**⚠ OPREZ: Tvrdi pogoni su iznimno osjetljivi. Budite pažljivi pri rukovanju s tvrdim pogonom.**

Ako ponovo postavljate komponentu, uklonite postojeću komponentu prije početka ugradnje.

#### O ovom zadatku

Slika u nastavku prikazuje položaj SSD pogona i daje vizualni prikaz postupka ugradnje.



1x  
M2x2.5

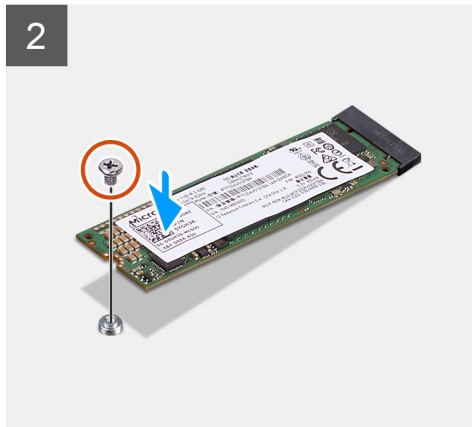
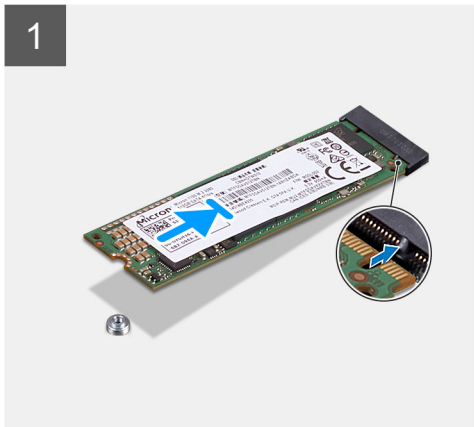
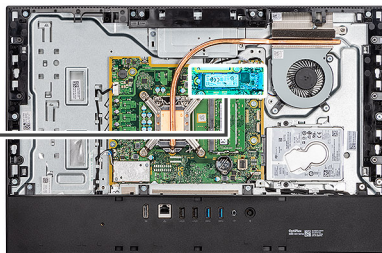

#### Koraci

1. Poravnajte urez na SSD pogonu s jezičkom na M.2 utoru za karticu.
2. Umetnite SSD pogon u M.2 utor za karticu na matičnoj ploči.
3. Ponovno postavite vijak (M2x2,5) kojim je SSD pogon pričvršćen na matičnu ploču.

#### Sljedeći koraci

1. Ugradite [štitnik matične ploče](#).
2. Ugradite [stražnji poklopac](#).
3. Ugradite [stalak](#).
4. Slijedite upute u odlomku [Nakon rada na unutrašnjosti računala](#).

## Ventilator sustava

### Uklanjanje ventilatora

#### preduvjeti

1. Slijedite upute u odlomku [Prije rada na unutrašnjosti računala](#).
2. Uklonite [stalak](#).
3. Uklonite [stražnji poklopac](#).
4. Uklonite [štitnik matične ploče](#).

#### O ovom zadatku

Slika u nastavku prikazuje položaj ventilatora i daje vizualni prikaz postupka uklanjanja.



3x  
M3x5

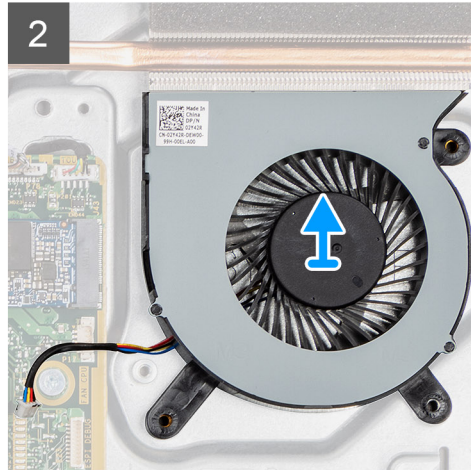
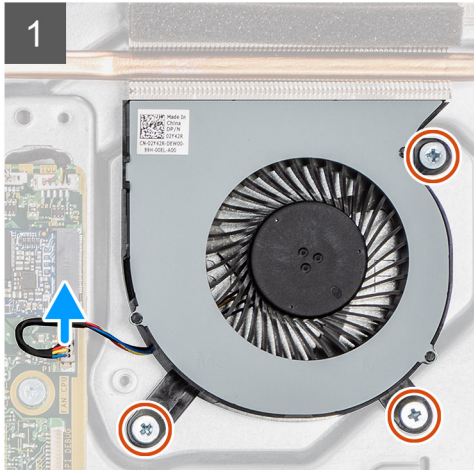
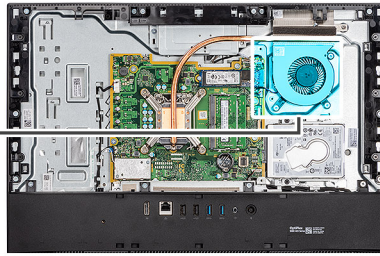
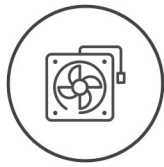

### Koraci

1. Odspojite kabel ventilatora sustava iz matične ploče.
2. Uklonite tri vijka (M3x5) koji pričvršćuju ventilator sustava na kućište sklopa zaslona.
3. Podignite ventilator sustava, zajedno s pripadajućim kabelima, s kućišta sklopa zaslona.

## Ugradnja ventilatora

### preduvjeti

Ako ponovo postavljate komponentu, uklonite postojeću komponentu prije početka ugradnje.

### O ovom zadatku

Slika u nastavku prikazuje položaj ventilatora i daje vizualni prikaz postupka ugradnje.



**3x**  
M3x5

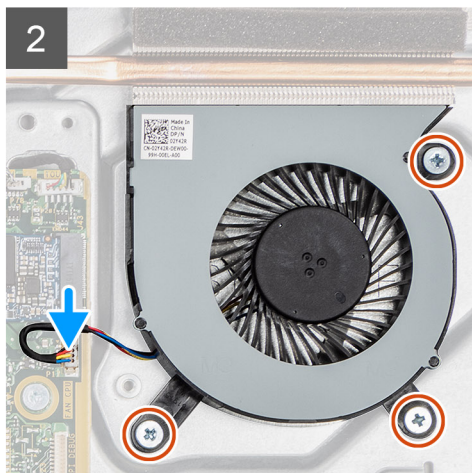
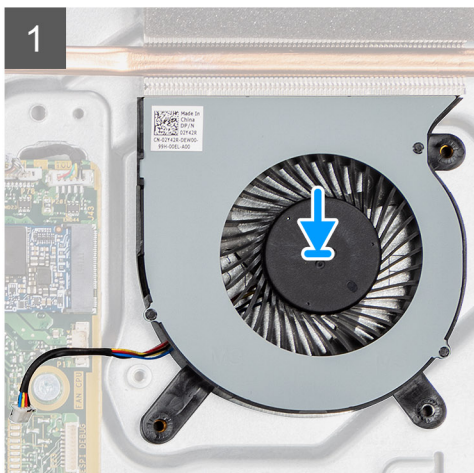
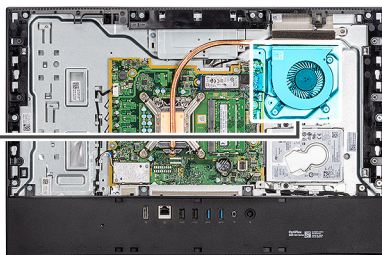
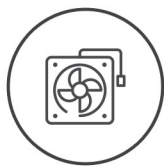

#### Koraci

1. Poravnajte otvore za vijke na ventilatoru sustava s otvorima za vijke na kućištu sklopa zaslona.
2. Ponovno postavite tri vijka (M3x5) koji pričvršćuju ventilator sustava na kućište sklopa zaslona.
3. Priključite kabel ventilatora sustava u priključak na matičnoj ploči.

#### Slijedeći koraci

1. Ugradite [štitnik matične ploče](#).
2. Ugradite [stražnji poklopac](#).
3. Ugradite [stalak](#).
4. Slijedite upute u odlomku [Nakon rada na unutrašnjosti računala](#).

## Vratašca DIMM utora

### Uklanjanje vratašca DIMM utora

#### preduvjeti

1. Slijedite upute u odlomku [Prije rada na unutrašnjosti računala](#).
2. Uklonite [stalak](#).
3. Uklonite [stražnji poklopac](#).

#### O ovom zadatku

Slika u nastavku prikazuje položaj vratašca DIMM utora i daje vizualni prikaz postupka uklanjanja.

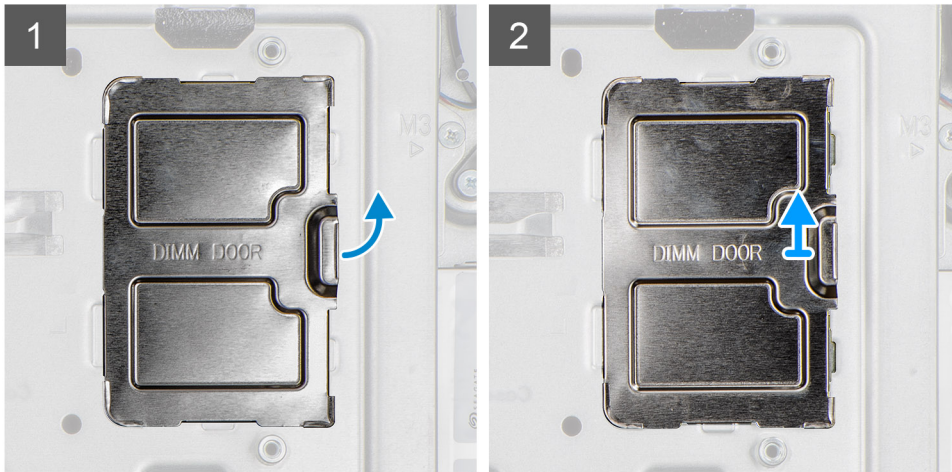
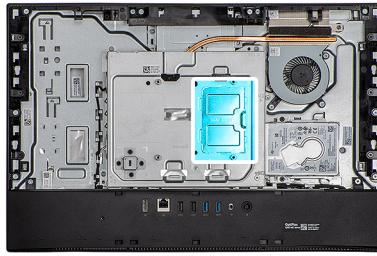

### Koraci

Izdignite i uklonite vratašca DIMM utora sa štitnika matične ploče

## Ugradnja vratašca DIMM utora

### preuvjeti

Ako ponovo postavljate komponentu, uklonite postojeću komponentu prije početka ugradnje.

### O ovom zadatku

Slika u nastavku prikazuje položaj vratašca DIMM utora i daje vizualni prikaz postupka ugradnje.

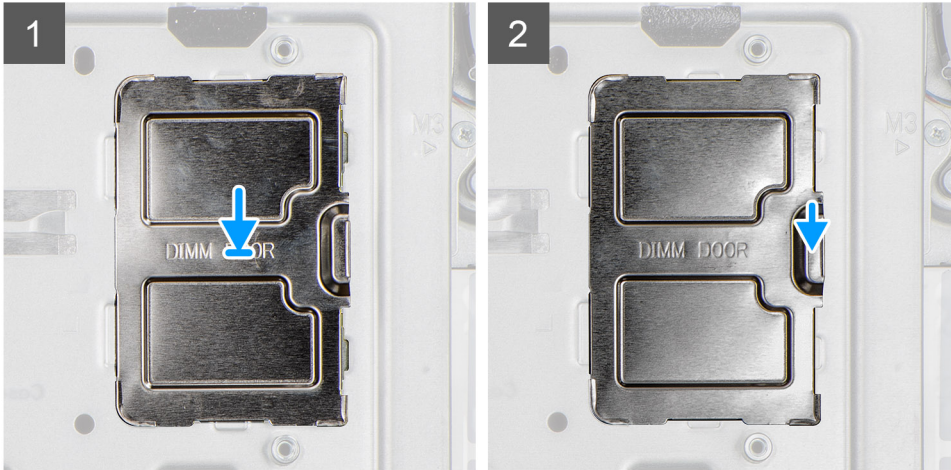
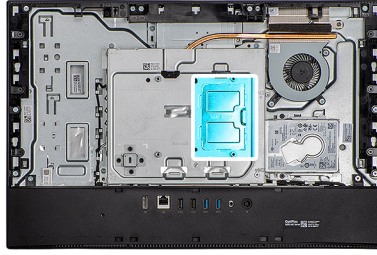

### Koraci

Poravnajte jezičke na vratašcima DIMM utora s utorima na štitniku matične ploče i zatvorite ih.

### Sljedeći koraci

1. Ugradite [stražnji poklopac](#)
2. Ugradite [stalak](#).
3. Slijedite upute u odlomku [Nakon rada na unutrašnjosti računala](#).

## Memorijski moduli

### Uklanjanje memorijskih modula

#### preduvjeti

1. Slijedite upute u odlomku [Prije rada na unutrašnjosti računala](#).
2. Uklonite [stalak](#).
3. Uklonite [stražnji poklopac](#).
4. Ugradite [vratašca DIMM utora](#).

#### O ovom zadatku

Ova slika prikazuje položaj memorijskih modula i sadrži vizualni prikaz postupka uklanjanja.

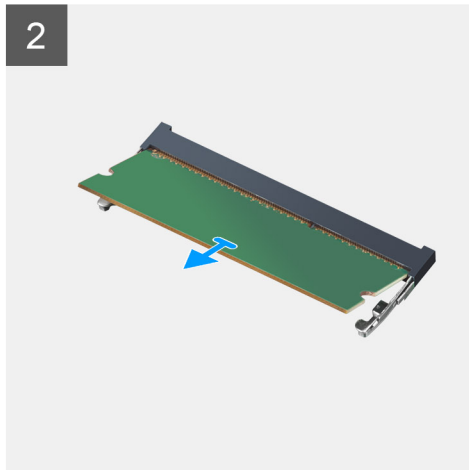
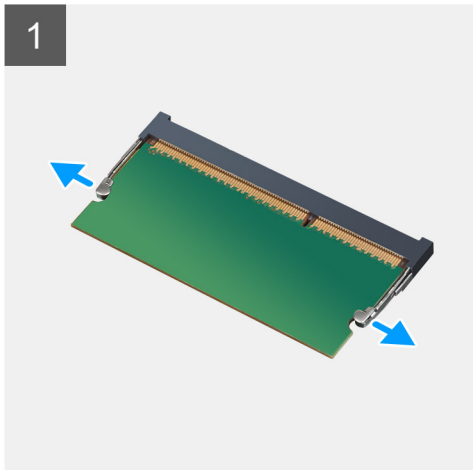
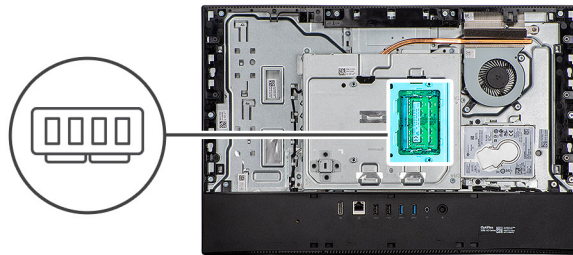

#### Koraci

1. Pomoću prstiju pažljivo raširite sigurnosne spajalice na svakom kraju utora memorijskog modula sve dok memorijski modul ne iskoči.
2. Uklonite memorijski modul iz utora memorijskog modula.

 **NAPOMENA:** Ponovite korake 1 i 2 ako postoje dva memorijska modula.

## Ugradnja memorijskih modula

#### preuvjeti

Ako ponovo postavljate komponentu, uklonite postojeću komponentu prije početka ugradnje.

#### O ovom zadatku

Slika u nastavku prikazuje položaj memorijskog modula i sadrži vizualni prikaz postupka ugradnje.

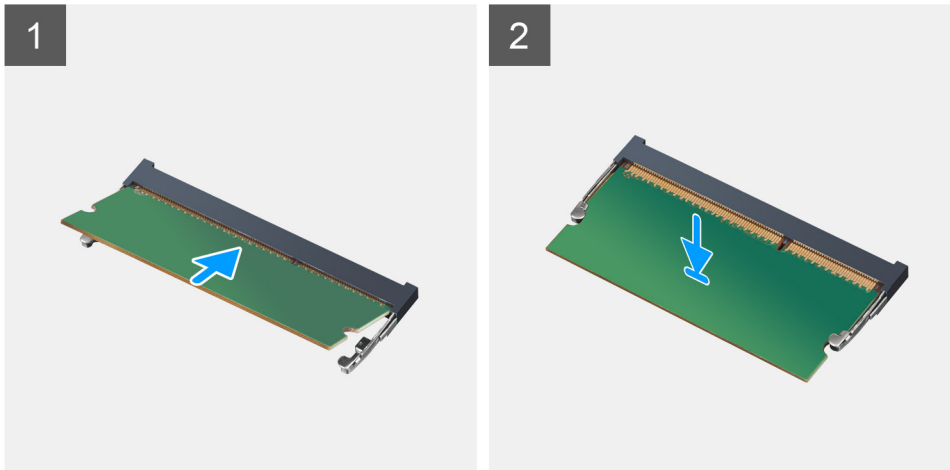
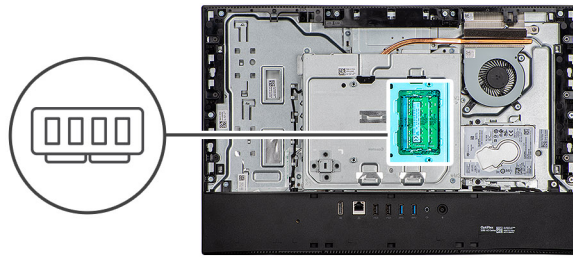

#### Koraci

1. Poravnajte usjek na memorijskom modulu s jezičcem na utoru za memorijski modul.
2. Čvrsto gurnite memorijski modul u priključak pod kutom i pritisnite memorijski modul prema dolje dok ne uskoči na mjesto.

**i** **NAPOMENA:** Ako ne čujete da je modul kliknuo, izvadite ga i ponovno umetnite.

**i** **NAPOMENA:** Ponovite korake 1 i 2 ako postoje dva memorijska modula.

#### Sljedeći koraci

1. Ugradite [vratašca DIMM utora](#).
2. Ugradite [stražnji poklopac](#).
3. Ugradite [stalak](#).
4. Slijedite upute u odlomku [Nakon rada na unutrašnjosti računala](#).

## Baterija na matičnoj ploči

### Uklanjanje baterije na matičnoj ploči

#### preduvjeti

1. Slijedite upute u odlomku [Prije rada na unutrašnjosti računala](#).
2. Uklonite [stalak](#).
3. Uklonite [stražnji poklopac](#).
4. Uklonite [štitnik matične ploče](#).

#### O ovom zadatku

Ova slika prikazuje položaj dugmaste baterije na matičnoj ploči i daje vizualni prikaz postupka uklanjanja.

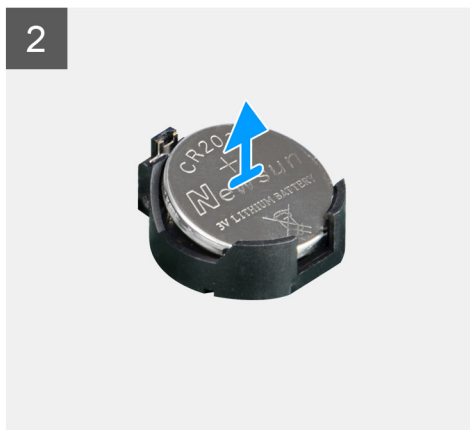
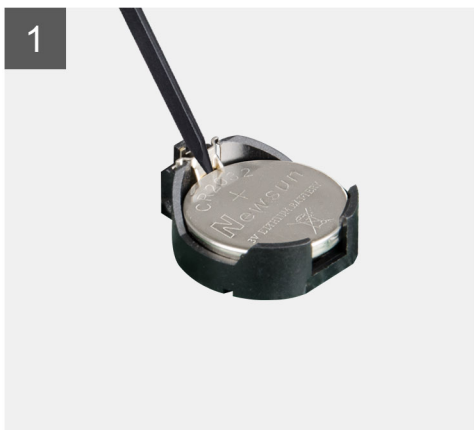
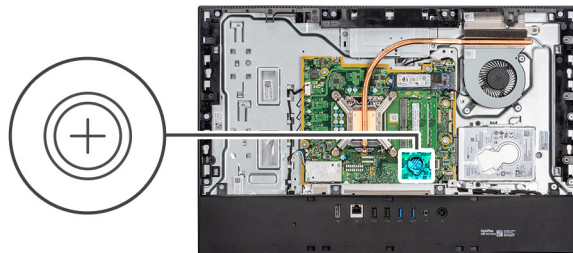

#### Koraci

1. Vrhovima prstiju ili plastičnim šilom pritisnite metalnu spojnicu kako biste oslobodili bateriju na matičnoj ploči iz držača baterije na matičnoj ploči.
2. Podignite bateriju na matičnoj ploči iz držača.

## Uklanjanje baterije s matične ploče

#### preduvjeti

Ako ponovo postavljate komponentu, uklonite postojeću komponentu prije početka ugradnje.

#### O ovom zadatku

Slika u nastavku prikazuje položaj baterije na matičnoj ploči i daje vizualni prikaz postupka ugradnje.

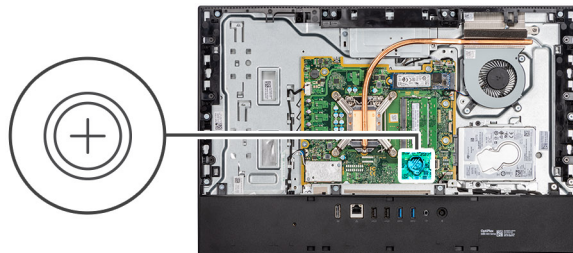

#### Koraci

Umetnite bateriju u nosač baterije na matičnoj ploči s pozitivnom stranom okrenutom prema gore i nježno pritisnite bateriju tako da sjedne na mjesto.

#### Sljedeći koraci

1. Ugradite [štitnik matične ploče](#).
2. Ugradite [stražnji poklopac](#).
3. Ugradite [stalak](#).
4. Slijedite upute u odlomku [Nakon rada na unutrašnjosti računala](#).

## Kartica za bežičnu vezu

### Uklanjanje kartice za bežičnu vezu

#### preduvjeti

1. Slijedite upute u odlomku [Prije rada na unutrašnjosti računala](#).
2. Uklonite [stalak](#).
3. Uklonite [stražnji poklopac](#).
4. Uklonite [štitnik matične ploče](#).

#### O ovom zadatku

Slika u nastavku prikazuje položaj kartice za bežičnu vezu i daje vizualni prikaz postupka uklanjanja.



3x  
M2x2.5

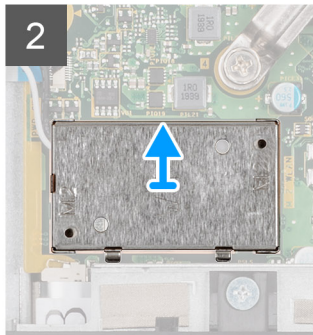
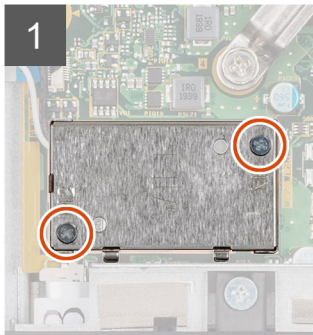
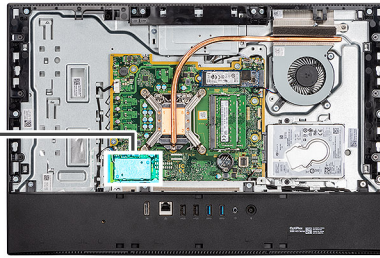

### Koraci

1. Uklonite dva vijka (M2x4) koji pričvršćuju štitnik kartice za bežičnu mrežu na matičnu ploču.
2. Uklonite antenske kabele iz vodilica na kućištu sklopa zaslona.
3. Podignite štitnik kartice za bežičnu mrežu iz sustava.
4. Uklonite vijak (M2x4) koji pričvršćuje nosač kartice za bežičnu vezu na karticu za bežičnu vezu.
5. Povucite i uklonite nosač kartice za bežičnu vezu s kartice.
6. Isključite antenske kabele iz karticu za bežičnu vezu.
7. Izvucite i podignite karticu za bežičnu vezu iz utora kartice za bežičnu vezu.

## Ugradnja kartice za bežičnu vezu

### preduvjeti

Ako ponovo postavljate komponentu, uklonite postojeću komponentu prije početka ugradnje.

**i | NAPOMENA: Pravilno provucite antenske kabele kako biste izbjegli oštećenje kartice za bežičnu vezu.**

### O ovom zadatku

Slika u nastavku prikazuje položaj kartice za bežičnu vezu i daje vizualni prikaz postupka ugradnje.



3x  
M2x2.5

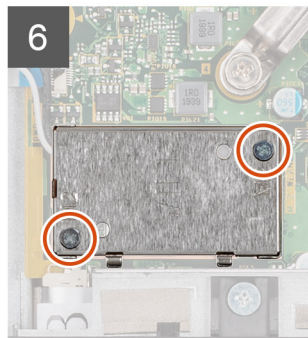
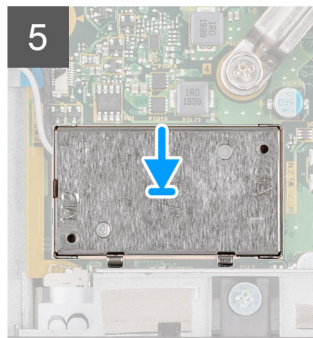
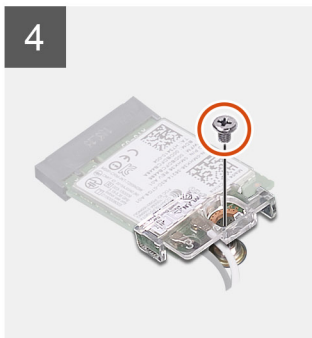
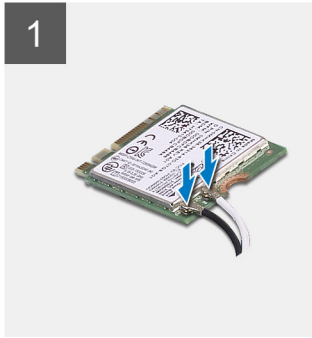
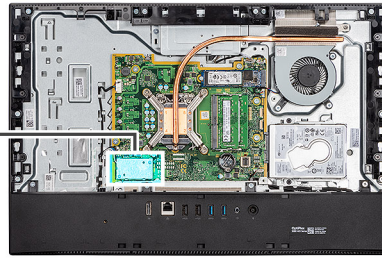

### Koraci

1. Priključite antenske kabele na karticu za bežičnu vezu.  
Tablica u nastavku daje shemu boja antenskih kabela:

**Tablica 2. Shema boja antenskih kabela**

Priključci na kartici za bežičnu vezu	Boja antenskog kabela
Glavni (bijeli trokut)	Bijela
Pomoćni (crni trokut)	Crna

2. Postavite nosač kartice za bežičnu vezu na karticu.
3. Poravnajte zarez na kartici za bežičnu vezu s jezičkom na utoru za karticu za bežičnu vezu.
4. Umetnite karticu za bežičnu vezu pod kutom u utor za karticu za bežičnu vezu.
5. Ponovno postavite vijak (M2x4) koji pričvršćuje nosač kartice za bežičnu vezu na karticu za bežičnu vezu.
6. Poravnajte i postavite štitnik kartice za bežičnu mrežu na matičnu ploču i karticu za bežičnu mrežu.
7. Provučite antenske kabele kroz vodilice na kućištu sklopa zaslona.
8. Ponovno postavite dva vijka (M2x4) koji pričvršćuju štitnik kartice za bežičnu mrežu na matičnu ploču.

### Sljedeći koraci

1. Ugradite [štitnik matične ploče](#).
2. Ugradite [stražnji poklopac](#).
3. Ugradite [stalak](#).
4. Slijedite upute u odlomku [Nakon rada na unutrašnjosti računala](#).

# Sklop kamere

## Uklanjanje sklopa kamere

### preduvjeti

1. Slijedite upute u odlomku [Prije rada na unutrašnjosti računala](#).
2. Uklonite [stalak](#).
3. Uklonite [stražnji poklopac](#).
4. Uklonite [štitičnik matične ploče](#).

### O ovom zadatku

Slika u nastavku prikazuje položaj sklopa kamere i daje vizualni prikaz postupka uklanjanja.



4x  
M3x5

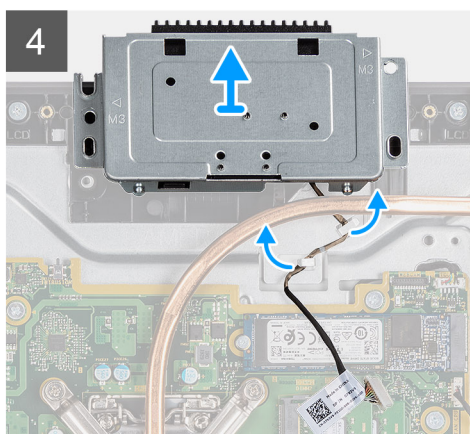
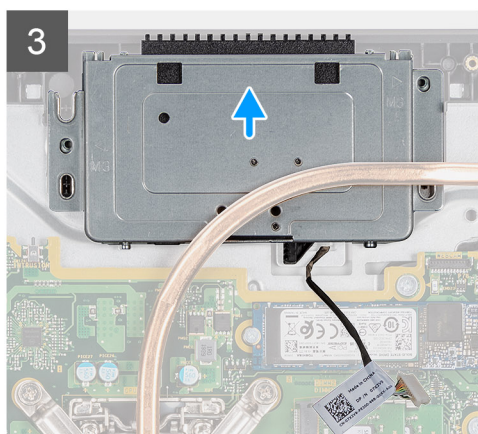
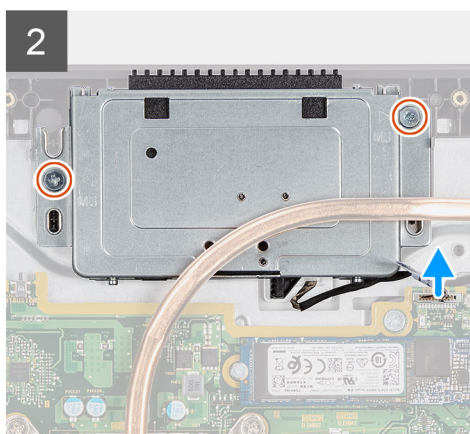
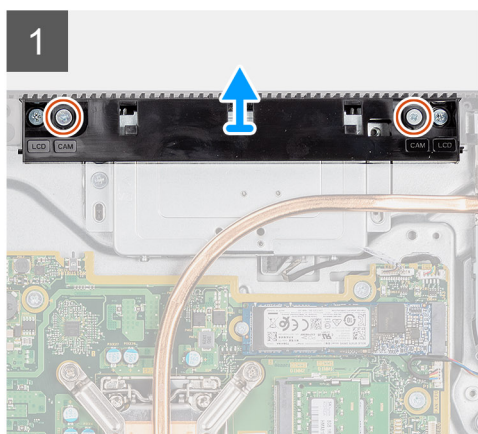
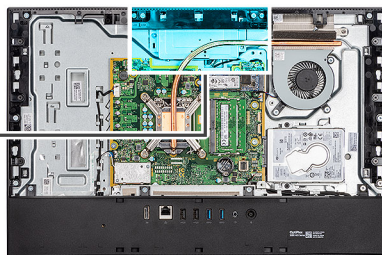
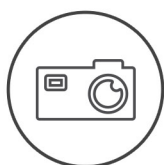

### Koraci

1. Uklonite dva vijka (M3x5) koji pričvršćuju vrata kamere na kućište sklopa zaslona.
2. Odspojite kabel kamere iz priključka na matičnoj ploči.
3. Izvucite kabel kamere iz vodilica na kućištu sklopa zaslona.

4. Uklonite dva vijka (M3x5) koji pričvršćuju sklop kamere na srednji okvir.
5. Pomaknite i uklonite sklop kamere sa srednjeg okvira.

## Ugradnja sklopa kamere

### preduvjeti

Ako ponovo postavljate komponentu, uklonite postojeću komponentu prije početka ugradnje.

### O ovom zadatku

Ova slika prikazuje položaj kamere i daje vizualni prikaz postupka ugradnje.



4x  
M3x5

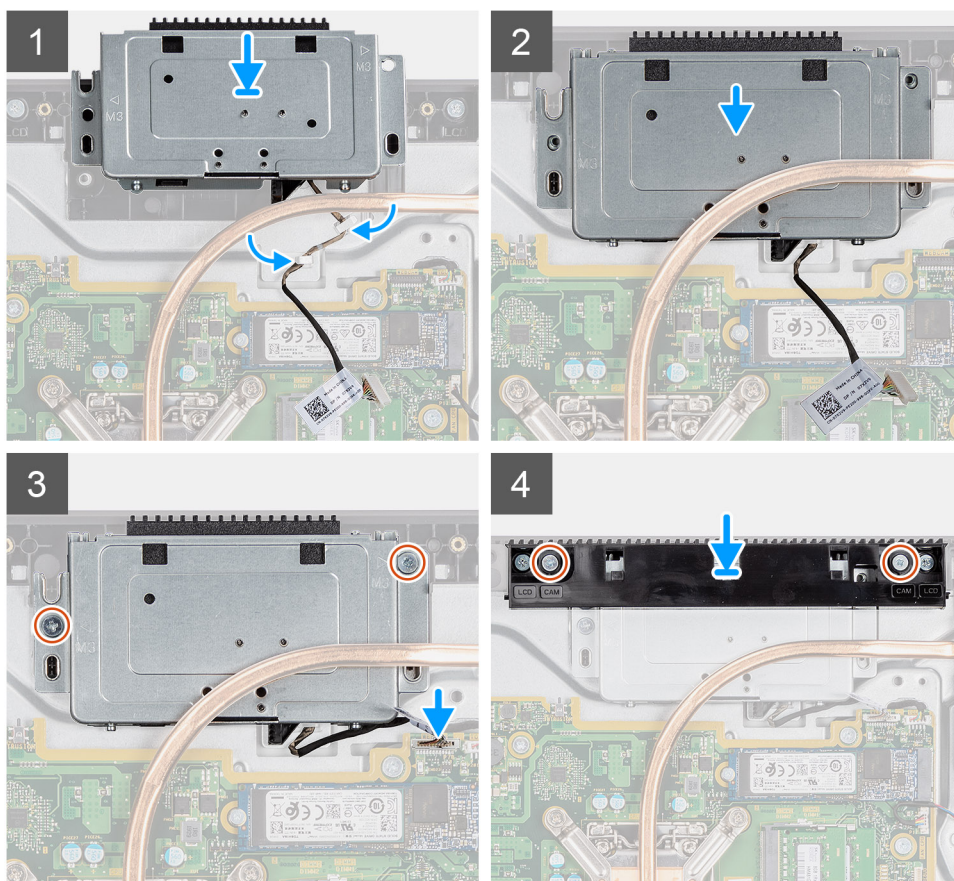
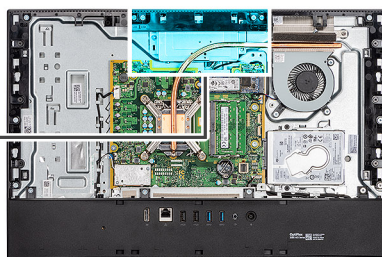

### Koraci

1. Umetnite sklop kamere na srednji okvir i poravnajte otvore za vijke na sklopu kamere s otvorima za vijke na srednjem okviru.
2. Ponovno postavite dva vijka (M3x5) koji pričvršćuju sklop kamere na srednji okvir.
3. Provučite kabel kamere kroz vodilice na kućištu sklopa zaslona.
4. Priključite kabel kamere na matičnu ploču.
5. Poravnajte otvore za vijke na vratašcima kamere s otvorima za vijke na kućištu sklopa zaslona.
6. Ponovno postavite dva vijka (M3x5) koji pričvršćuju vratašca kamere na kućište sklopa zaslona.

### Sljedeći koraci

1. Ugradite [štitnik matične ploče](#).
2. Ugradite [stražnji poklopac](#).
3. Ugradite [stalak](#).
4. Slijedite upute u odlomku [Nakon rada na unutrašnjosti računala](#).

## Sklop hladila procesora

### Uklanjanje sklopa hladila – UMA

#### preduvjeti

1. Slijedite upute u odlomku [Prije rada na unutrašnjosti računala](#).
2. Uklonite [stalak](#).
3. Uklonite [stražnji poklopac](#).
4. Uklonite [štitnik matične ploče](#).
5. Uklonite [ventilator sustava](#).

#### O ovom zadatku

Slika u nastavku prikazuje položaj sklopa hladila i daje vizualni prikaz postupka uklanjanja.

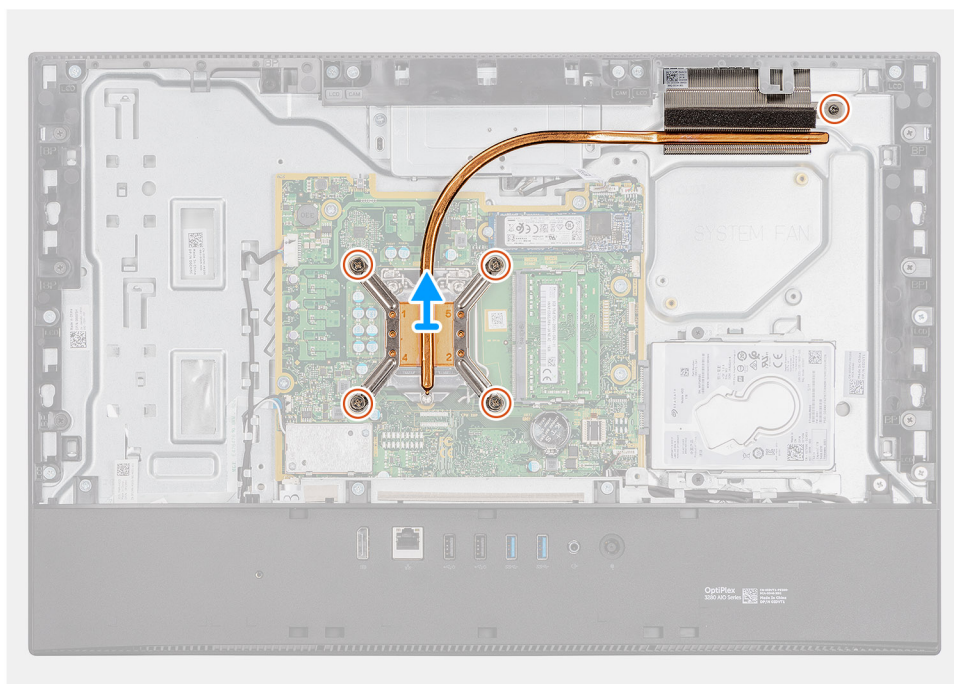

#### Koraci

1. Obrnutim redoslijedom od onog koji je naznačen na sklopu hladila otpustite pet pričvršnih vijaka koji pričvršćuju sklop hladila na matičnu ploču i kućište sklopa zaslona.

2. Pomaknite i podignite sklop hladila s matične ploče i kućišta sklopa zaslona.

## Ugradnja sklopa hladila

### preduvjeti

Ako ponovo postavljate komponentu, uklonite postojeću komponentu prije početka ugradnje.

**i** **NAPOMENA:** Ako mijenjate matičnu ploču ili sklop hladila procesora, koristite termalnu pločicu/pastu isporučenu u kompletu kako biste osigurali prenošenje topline.

### O ovom zadatku

Slika u nastavku prikazuje položaj sklopa hladila i daje vizualni prikaz postupka ugradnje.

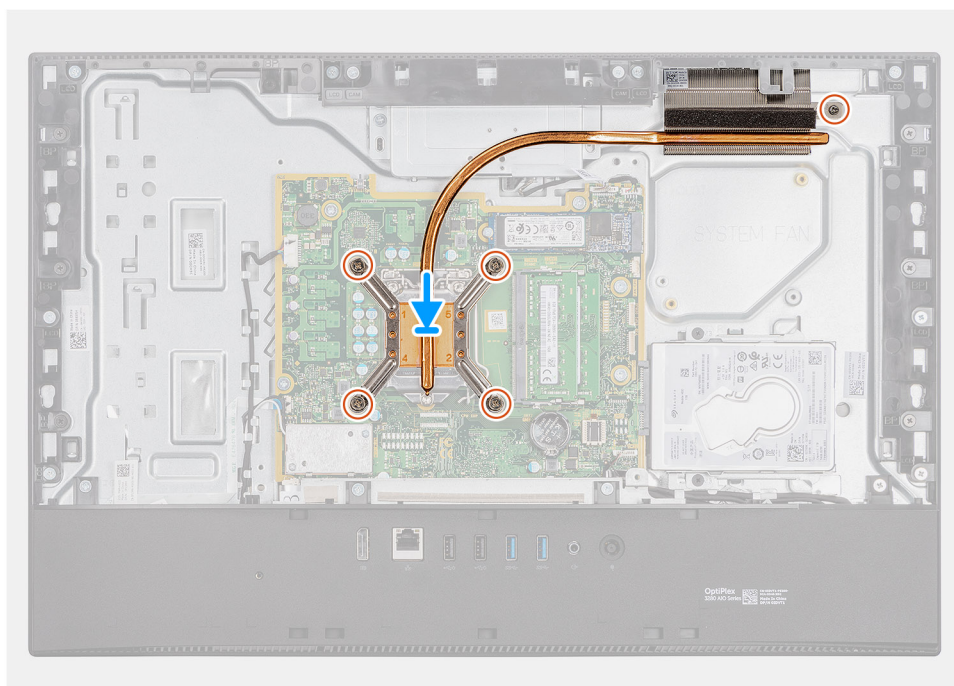

### Koraci

1. Poravnajte otvore za vijke na sklopu hladila s otvorima za vijke na matičnoj ploči i kućištu sklopa zaslona.
2. Redoslijedom naznačenim na sklopu hladila pritegnite pet pričvrsnih vijaka koji pričvršćuju sklop hladila na matičnu ploču i kućište sklopa zaslona.

### Sljedeći koraci

1. Ugradite [ventilator sustava](#).
2. Ugradite [štitnik matične ploče](#).
3. Ugradite [stražnji poklopac](#)
4. Ugradite [stalak](#).
5. Slijedite upute u odlomku [Nakon rada na unutrašnjosti računala](#).

# Procesor

## Uklanjanje procesora

### preduvjeti

1. Slijedite upute u odlomku [Prije rada na unutrašnjosti računala](#).
2. Uklonite [stalak](#).
3. Uklonite [stražnji poklopac](#).
4. Uklonite [štitnik matične ploče](#).
5. Uklonite [ventilator sustava](#).
6. Uklonite [hladilo](#).

### O ovom zadatku

Slika u nastavku prikazuje položaj procesora i daje vizualni prikaz postupka uklanjanja.

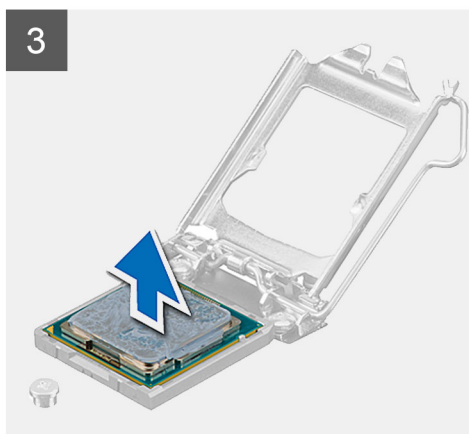
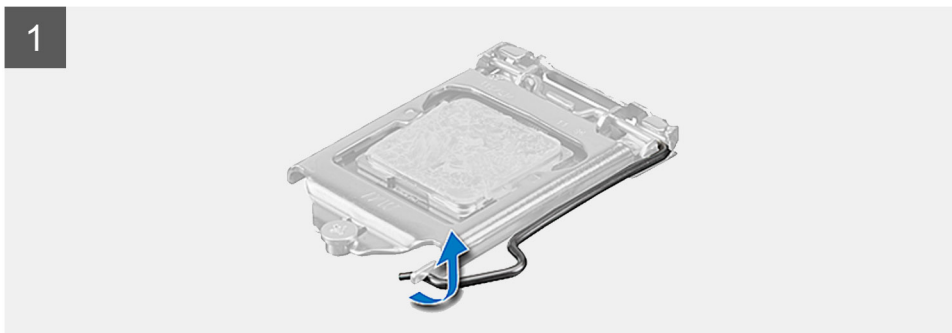
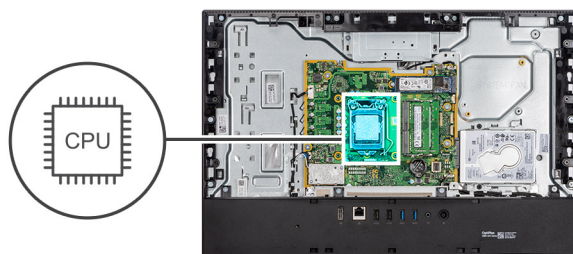

### Koraci

1. Pritisnite polugu za otpuštanje prema dolje, a zatim je odgurnite od procesora kako biste ga oslobodili iz sigurnosnog jezička.
2. Potpuno izvucite polugu za otpuštanje i otvorite poklopac procesora.

**OPREZ:** Prilikom uklanjanja procesora ne dodirujte nijedan od kontakata unutar utora i pazite da nešto ne padne na pinove u utoru.

3. Lagano podignite procesor i uklonite ga iz utora procesora.

## Ugradnja procesora

### preduvjeti

Ako ponovo postavljate komponentu, uklonite postojeću komponentu prije početka ugradnje.

### O ovom zadatku

Slika u nastavku prikazuje položaj procesora i daje vizualni prikaz postupka ugradnje.

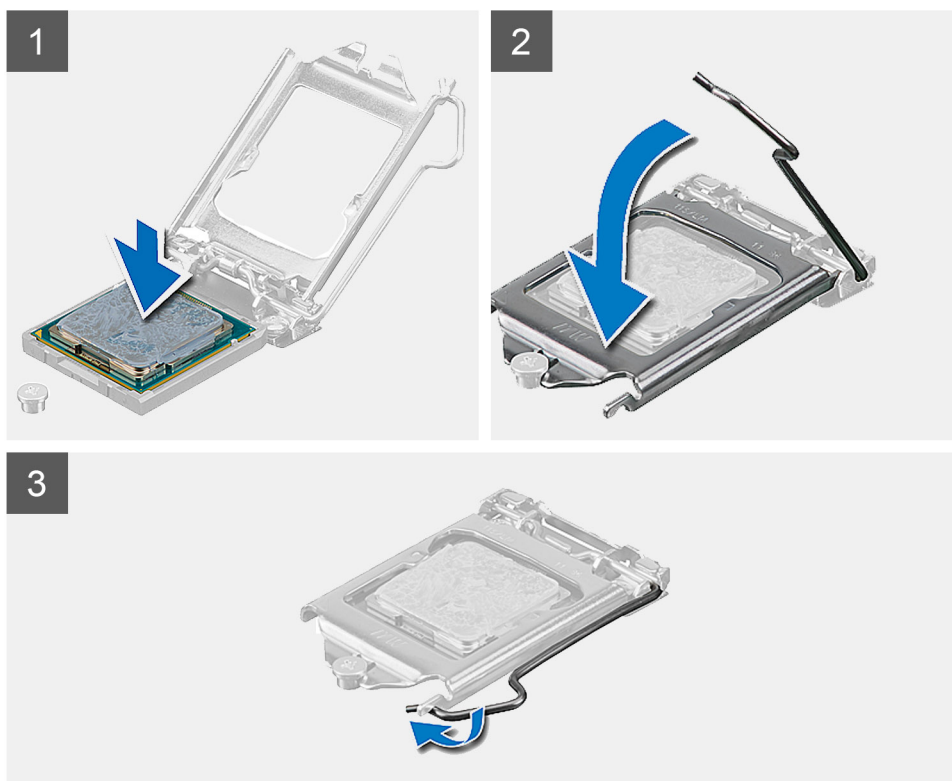
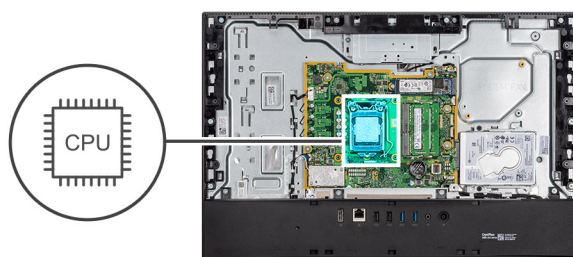

### Koraci

1. Provjerite je li poluga za otpuštanje na utičnici procesora potpuno istegnuta u otvorenom položaju.

**i** **NAPOMENA:** Kut nožice 1 procesora ima trokut koji se poravnava s trokutom na kutu nožice 1 na utičnici procesora. Kada se procesor pravilno namjesti, sva četiri kuta poravnata su na istoj visini. Ako je jedan ili više kutova procesora u položaju višem od ostalih, procesor nije pravilno postavljen.

2. Poravnajte nožice procesora s jezičcima na utičnici procesora i postavite procesor u njegov utor.

 **OPREZ:** Osigurajte da je urez pokrova procesora pozicioniran ispod položaja za poravnanje.

3. Kada procesor do kraja sjedne u utor, okrenite ručicu za otpuštanje prema dolje i postavite je ispod jezička na poklopcu procesora.

#### Sljedeći koraci

1. Ugradite [sklop hladila](#).
2. Ugradite [ventilator sustava](#).
3. Ugradite [štitnik matične ploče](#).
4. Ugradite [stražnji poklopac](#).
5. Ugradite [stalak](#).
6. Slijedite upute u odlomku [Nakon rada na unutrašnjosti računala](#).

## Stražnji U/I nosač

### Uklanjanje stražnjeg U/I nosača

#### preduvjeti

1. Slijedite upute u odlomku [Prije rada na unutrašnjosti računala](#).
2. Uklonite [stalak](#).
3. Uklonite [stražnji poklopac](#).
4. Uklonite [štitnik matične ploče](#).
5. Uklonite [donji poklopac](#).

#### O ovom zadatku

Slika u nastavku prikazuje položaj stražnjeg U/I nosača i daje vizualni prikaz postupka uklanjanja.



4x  
M3x5

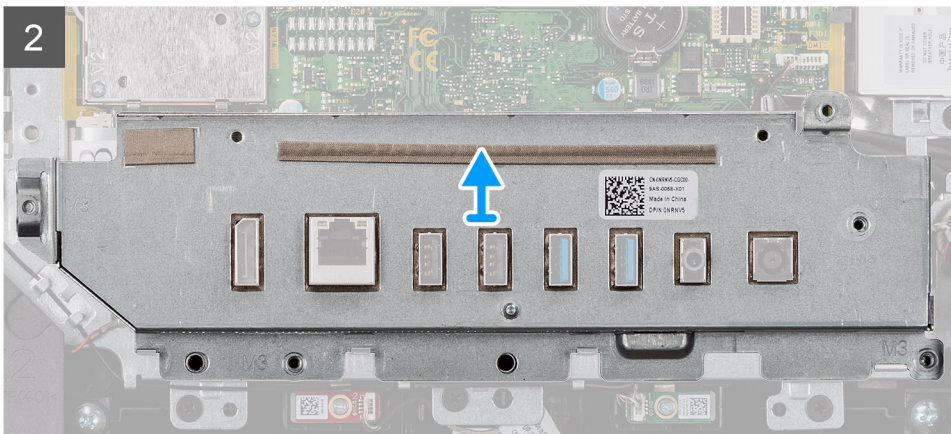
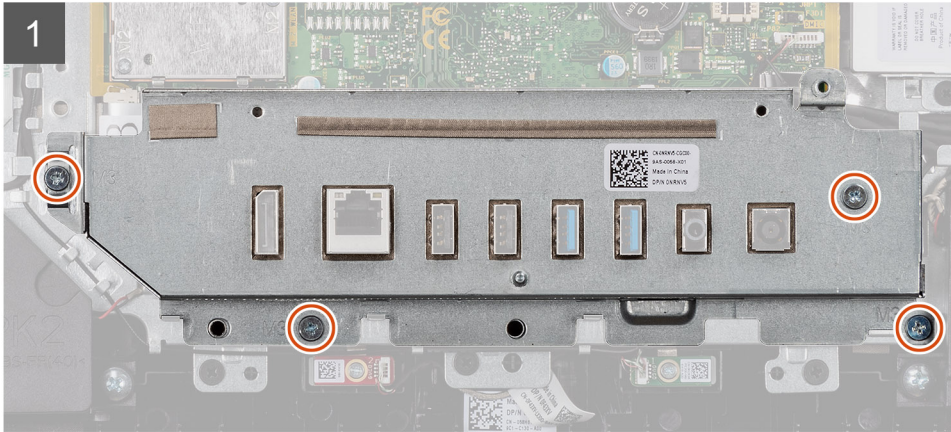
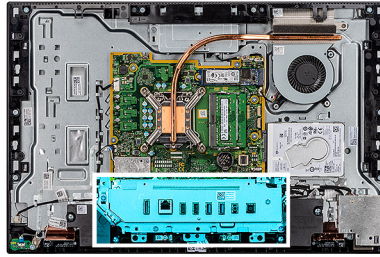

### Koraci

1. Uklonite četiri vijka (M3x5) koji pričvršćuju stražnji U/I nosač na kućište sklopa zaslona.
2. Podignite stražnji U/I nosač s kućišta sklopa zaslona.

## Ugradnja stražnjeg U/I nosača

### preduvjeti

Ako ponovo postavljate komponentu, uklonite postojeću komponentu prije početka ugradnje.

### O ovom zadatku

Slika u nastavku prikazuje položaj stražnjeg U/I nosača i daje vizualni prikaz postupka ugradnje.



4x  
M3x5

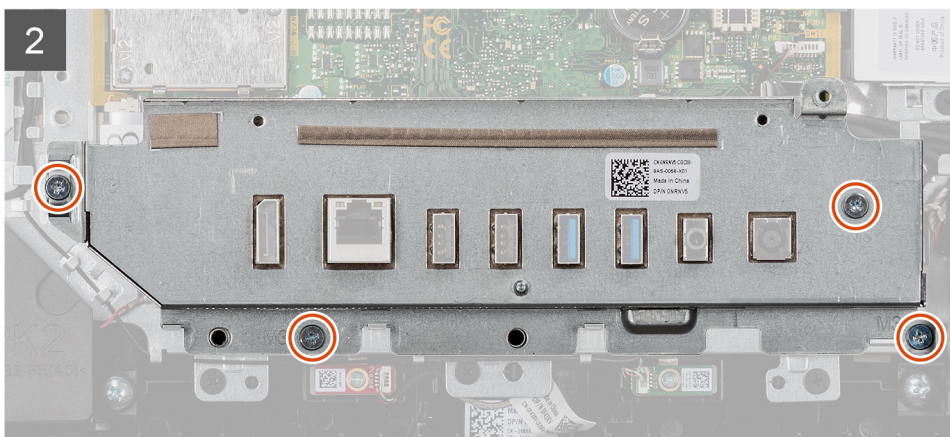
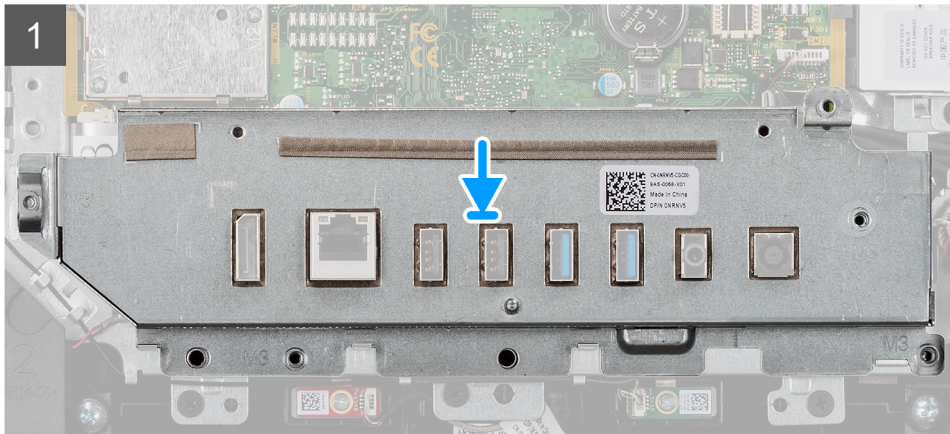
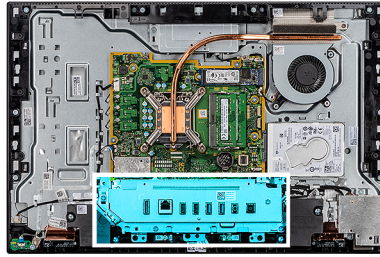

### Koraci

1. Poravnajte otvore za vijke na stražnjem U/I nosaču s otvorima za vijke na kućištu sklopa zaslona.
2. Ponovno postavite četiri vijka (M3x5) koji pričvršćuju stražnji U/I nosač na kućište sklopa zaslona.

### Sljedeći koraci

1. Ugradite [donji poklopac](#).
2. Ugradite [štitnik matične ploče](#).
3. Ugradite [stražnji poklopac](#)
4. Ugradite [stalak](#).
5. Slijedite upute u odlomku [Nakon rada na unutrašnjosti računala](#).

## Matična ploča

### Uklanjanje matične ploče

#### preduvjeti

1. Slijedite upute u odlomku [Prije rada na unutrašnjosti računala](#).

- i** **NAPOMENA:** Servisna oznaka vašeg računala pohranjena je na matičnoj ploči. Morate upisati Servisnu oznaku u program za postavljanje BIOS-a nakon zamjene matične ploče.
- i** **NAPOMENA:** Zamjena matične ploče uklanja sve promjene koje ste učinili na BIOS-u korištenjem programa za postavljanje BIOS-a. Morate ponovno izvršiti odgovarajuće promjene nakon zamjene matične ploče.
- i** **NAPOMENA:** Prije odspajanja kabela iz matične ploče, zapamtite lokacije priključaka tako da točno ponovno možete priključiti kabele nakon zamjene matične ploče.

2. Uklonite **stalak**.
3. Uklonite **stražnji poklopac**.
4. Uklanjanje **štitnika za matičnu ploču**.
5. Uklonite **memorijski modul**.
6. Uklonite **karticu za bežičnu vezu**.
7. Uklonite **2230 SSD pogon**.
8. Postavite **2280 SSD pogon/Intel Optane**.
9. Uklonite **hladilo**.
10. Uklanjanje **procesora**.
11. Uklanjanje **baterije s matične ploče**.
12. Uklanjanje **donjeg poklopca**.
13. Uklanjanje **stražnji U/I nosač**.

### O ovom zadatku

Slika u nastavku prikazuje položaj matične ploče i daje vizualni prikaz postupka uklanjanja.



**8x**  
M3x5

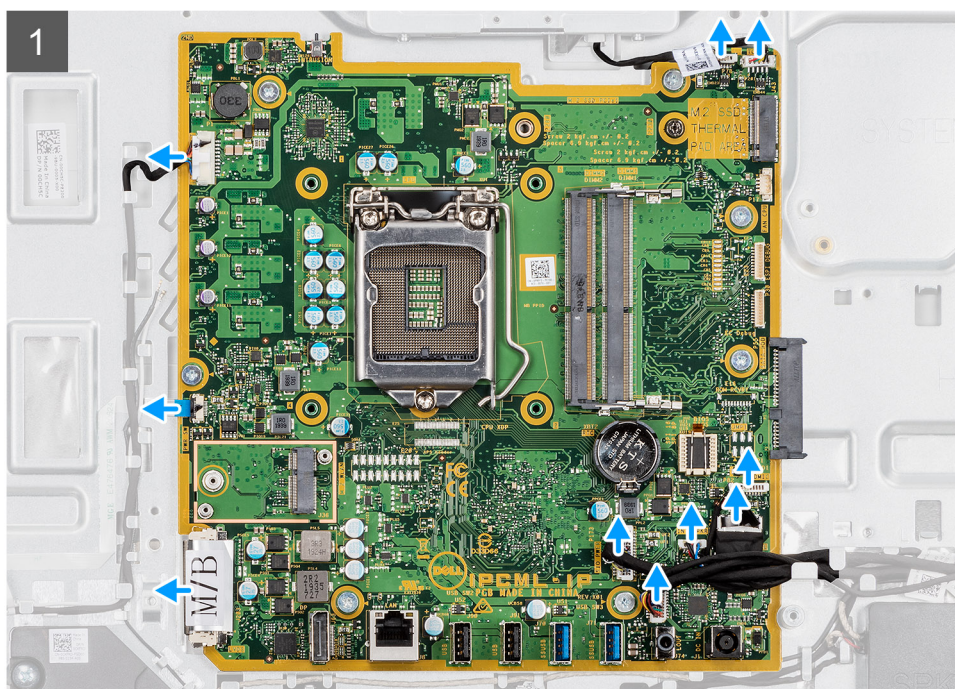
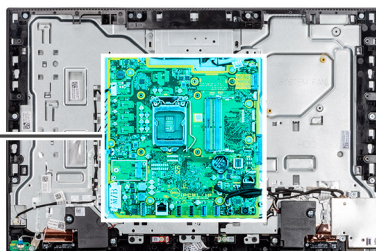



8x  
M3x5

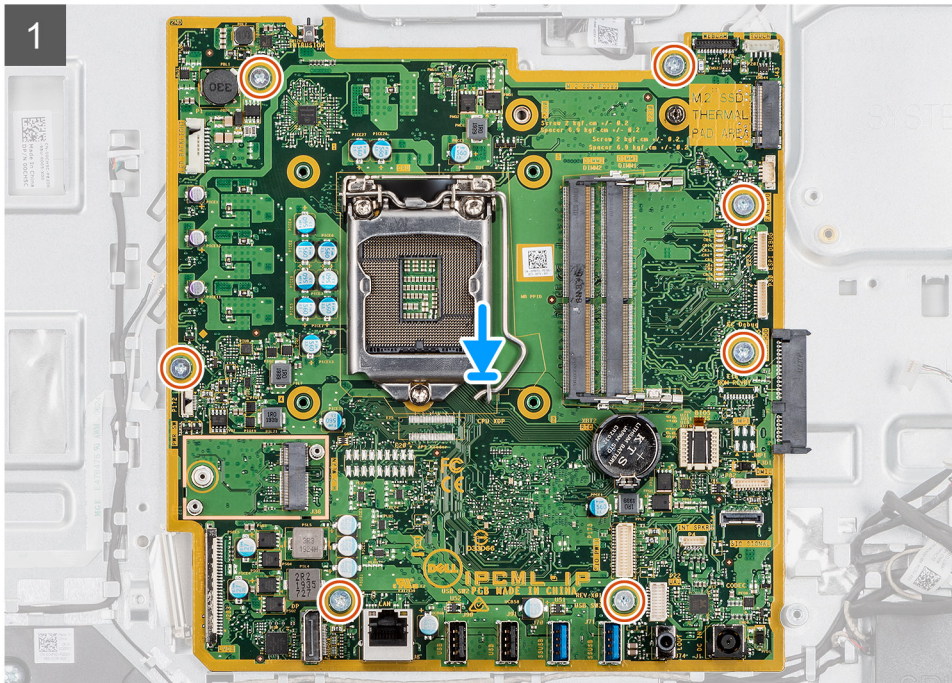
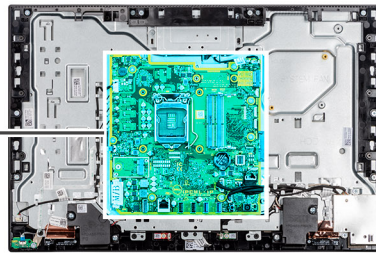

### Koraci

1. Odspojite sve kabele priključene na matičnu ploču.
2. Ponovno postavite sedam vijaka (M3x5) koji pričvršćuju matičnu ploču na kućište sklopa zaslona.
3. Podignite i uklonite matičnu ploču sa sklopa okvira zaslona.

## Ugradnja matične ploče

### preduvjeti

Ako ponovo postavljate komponentu, uklonite postojeću komponentu prije početka ugradnje.

### O ovom zadatku

Slika u nastavku prikazuje položaj matične ploče i daje vizualni prikaz postupka ugradnje.



8x  
M3x5

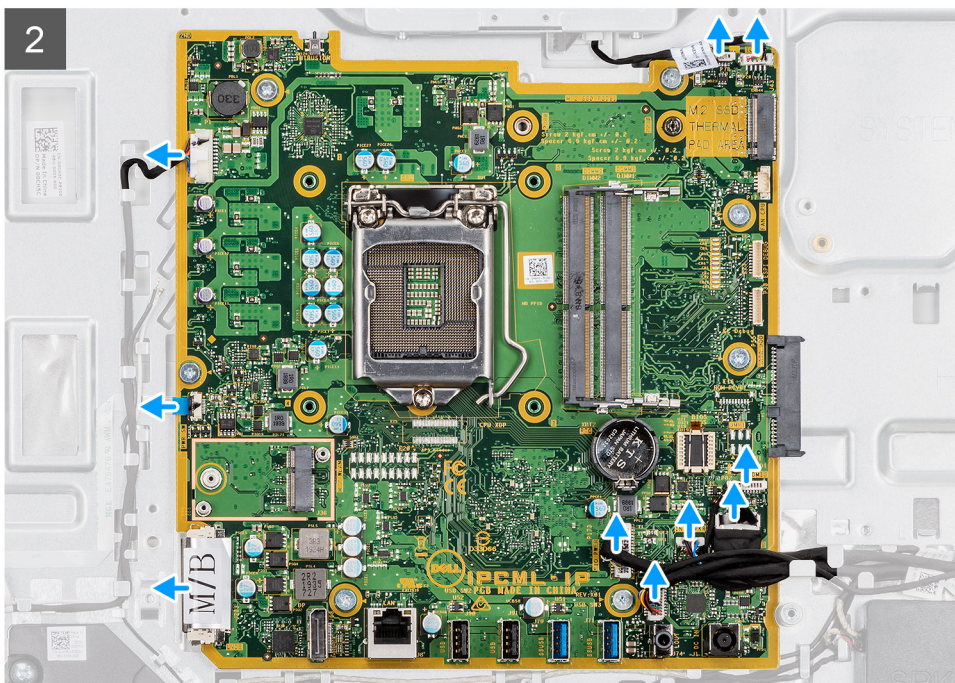
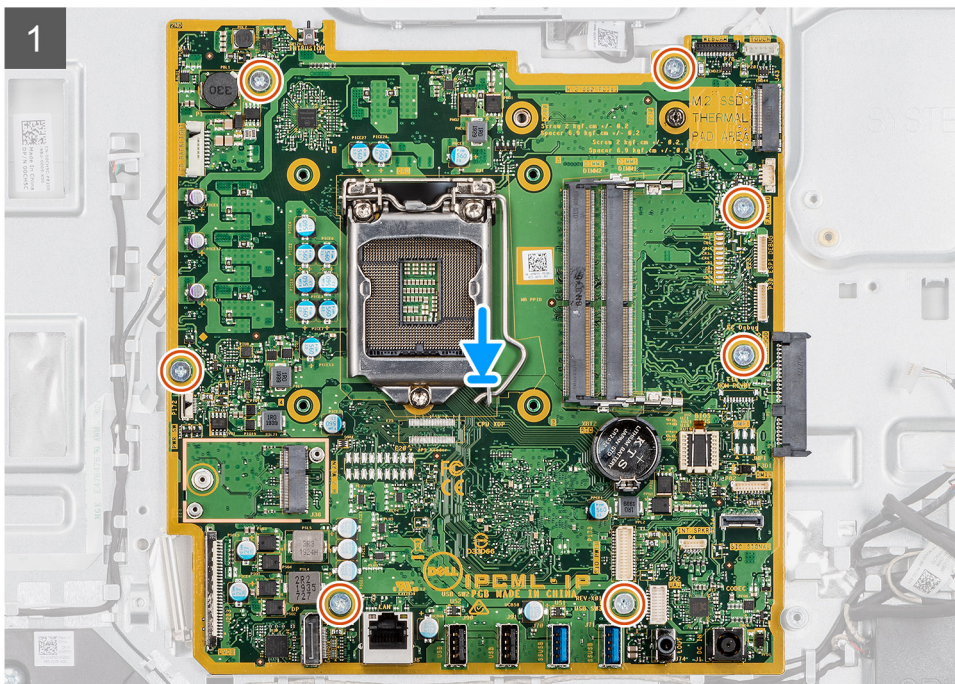
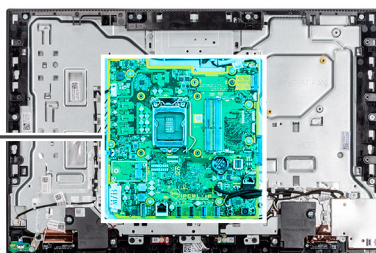

### Koraci

1. Poravnajte otvore za vijke na matičnoj ploči s otvorima za vijke na sklopu okvira zaslona.
2. Ponovno postavite sedam vijaka (M3x5) koji pričvršćuju matičnu ploču na kućište sklopa zaslona.
3. Provedite i priključite sve kablove koje ste odspojili iz matične ploče.

### Sljedeći koraci

1. Ugradite [stražnji U/I nosač](#).
2. Ugradite [donji poklopac](#).
3. Ugradite [bateriju na matičnu ploču](#).
4. Ugradite [procesor](#).
5. Ugradite [sklop hladila](#).
6. Ponovno postavljanje [2230 SSD pogona / Intel Optane memorije](#).
7. Ugradite [2230 SSD pogon](#).
8. Ugradite [karticu za bežičnu vezu](#).
9. Ugradite [memorijski modul](#).
10. Ugradite [štitnik za matičnu ploču](#).
11. Ugradite [stražnji poklopac](#).
12. Ugradite [stalak](#).
13. Slijedite upute u odlomku [Nakon rada na unutrašnjosti računala](#).

**i** **NAPOMENA:** Servisna oznaka vašeg računala pohranjena je na matičnoj ploči. Morate upisati Servisnu oznaku u program za postavljanje BIOS-a nakon zamjene matične ploče.

**i** **NAPOMENA:** Zamjena matične ploče uklanja sve promjene koje ste učinili na BIOS-u korištenjem programa za postavljanje BIOS-a. Morate ponovno izvršiti odgovarajuće promjene nakon zamjene matične ploče.

## Zvučnici

### Uklanjanje zvučnika

#### preduvjeti

1. Slijedite upute u odlomku [Prije rada na unutrašnjosti računala](#).
2. Uklonite [stalak](#).
3. Uklonite [stražnji poklopac](#).
4. Uklonite [štitnik matične ploče](#).
5. Uklonite [donji poklopac](#).
6. Uklonite [stražnji U/I nosač](#).

#### O ovom zadatku

Slika u nastavku prikazuje položaj zvučnika i sadrži vizualni prikaz postupka uklanjanja.



4x  
M3 4+7.1xZN

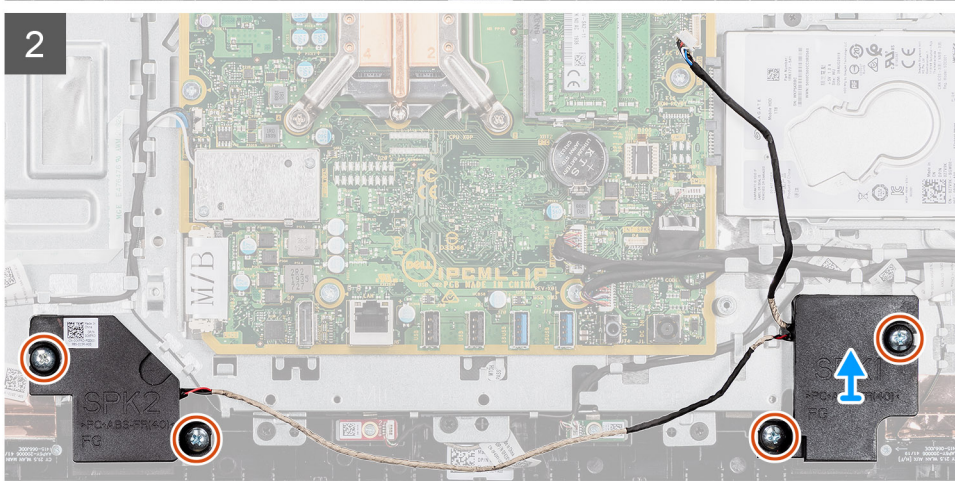
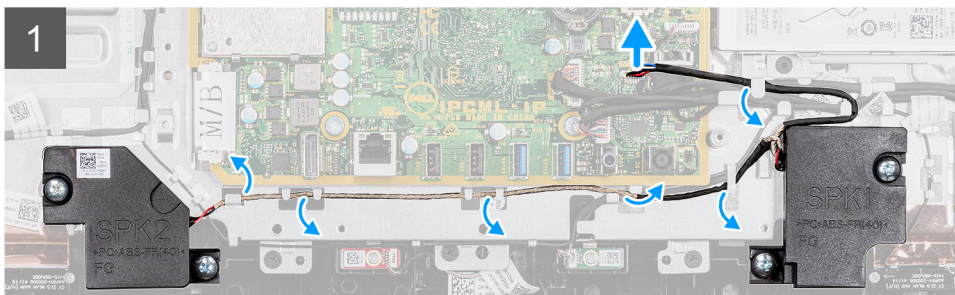
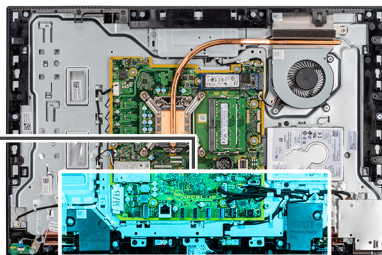
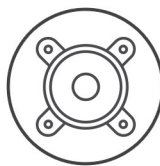

### Koraci

1. Isključite kabel zvučnika iz priključka na matičnoj ploči.
2. Ponovno postavite četiri vijka (M3 4+7.1xZN) koji pričvršćuju zvučnike za kućište sklopa zaslona.
3. Uklonite kabel zvučnika iz vodilica na kućištu sklopa zaslona.
4. Podignite zvučnike zajedno s kabelom s kućišta sklopa zaslona.

## Ugradnja zvučnika

### preuvjeti

Ako ponovo postavljate komponentu, uklonite postojeću komponentu prije početka ugradnje.

### O ovom zadatku

Slika u nastavku prikazuje položaj zvučnika i daje vizualni prikaz postupka ugradnje.



4x  
M3 4+7.1xZN

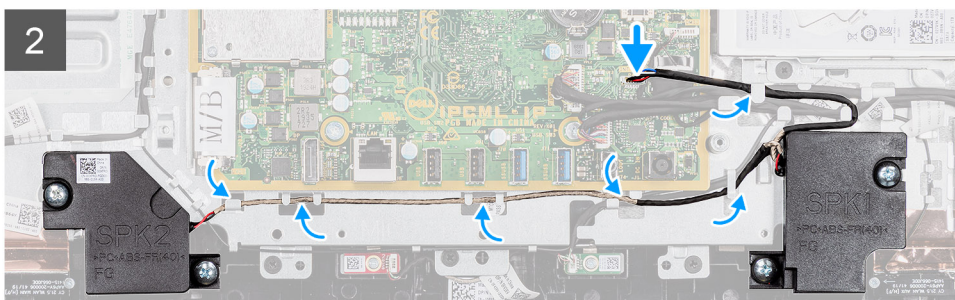
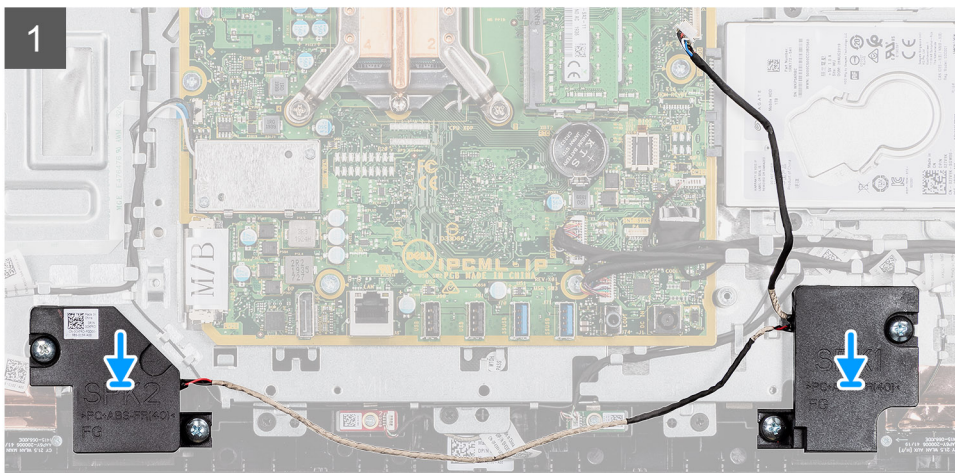
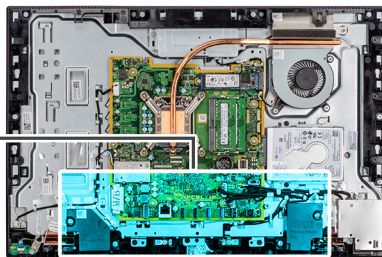
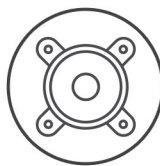

### Koraci

1. Poravnajte otvore za vijke na zvučnicima s otvorima za vijke na kućištu sklopa zaslona.
2. Ponovno postavite četiri vijka (M3 4+7.1xZN) koji pričvršćuju zvučnike za kućište sklopa zaslona.
3. Provcite kabel zvučnika kroz vodilice na kućištu sklopa zaslona i spojite kabel zvučnika na matičnu ploču.

### Sljedeći koraci

1. Ugradite [stražnji U/I nosač](#).
2. Ugradite [donji poklopac](#).
3. Ugradite [štitnik matične ploče](#).
4. Ugradite [stražnji poklopac](#).
5. Ugradite [stalak](#).
6. Slijedite upute u odlomku [Nakon rada na unutrašnjosti računala](#).

## Ploča s gumbom za uključivanje/isključivanje

## Uklanjanje ploče gumba za uključivanje/isključivanje

### preduvjeti

1. Slijedite upute u odlomku [Prije rada na unutrašnjosti računala](#).
2. Uklonite [stalak](#).

3. Uklonite **stražnji poklopac**.
4. Uklonite **štitnik matične ploče**.
5. Uklonite **stražnji U/I nosač**.
6. Uklonite **zvučnike**.

#### O ovom zadatku

Ova slika prikazuje položaj ploče gumba za uključivanje/isključivanje i daje vizualni prikaz postupka uklanjanja.



**1x**  
M3x5

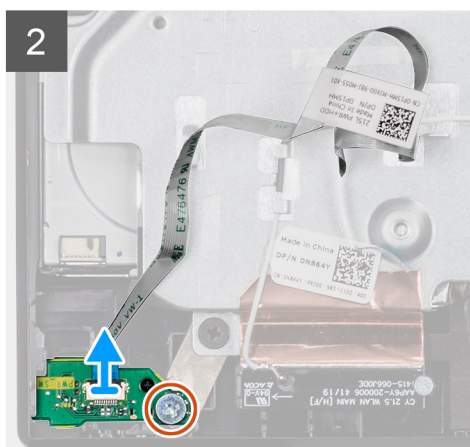
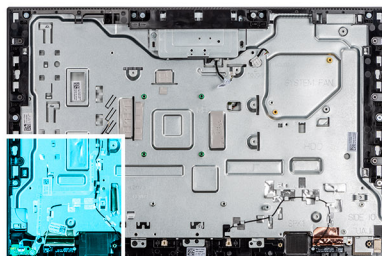

#### Koraci

1. Otvorite zasun i odspojite kabel gumba za uključivanje/isključivanje iz priključka na matičnoj ploči.
2. Pažljivo odvojite kabel ploče gumba za uključivanje/isključivanje od kućišta sklopa zaslona.
3. Uklonite vijak (M3x5) koji pričvršćuje ploču s gumbom za uključivanje/isključivanje na srednji okvir.
4. Podignite i izvadite ploču gumba za uključivanje/isključivanje sa srednjeg okvira zajedno s kabelom.

## Ugradnja ploče gumba za uključivanje/isključivanje

#### preduvjeti

Ako ponovo postavljate komponentu, uklonite postojeću komponentu prije početka ugradnje.

#### O ovom zadatku

Slika u nastavku prikazuje položaj ploče gumba za uključivanje/isključivanje i daje vizualni prikaz postupka ugradnje.



1x  
M3x5

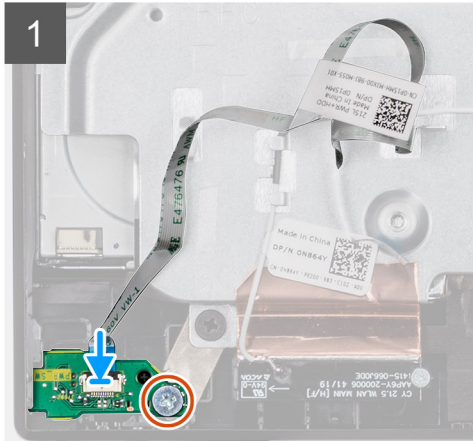
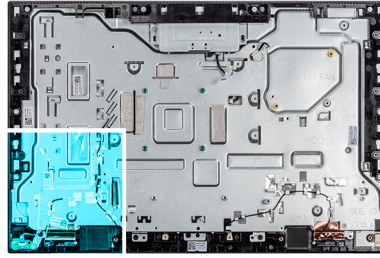

### Koraci

1. Podignite i postavite ploču s gumbom za uključivanje/isključivanje u utor na srednjem okviru.
2. Ponovno postavite vijak (M3x5) koji pričvršćuje ploču s gumbom za uključivanje/isključivanje na srednji okvir.
3. Zalijepite kabel ploče s gumbom za uključivanje/isključivanje na kućište sklopa zaslona.
4. Priključite kabel ploče s gumbom za uključivanje/isključivanje u priključak na matičnoj ploči i zatvorite zasun kako biste pričvrstili kabel.

### Sljedeći koraci

1. Ugradite [zvučnike](#).
2. Ugradite [stražnji U/I nosač](#).
3. Ugradite [donji poklopac](#).
4. Ugradite [štitnik matične ploče](#).
5. Ugradite [stražnji poklopac](#).
6. Ugradite [stalak](#).
7. Slijedite upute u odlomku [Nakon rada na unutrašnjosti računala](#).

## Mikrofoni

### Uklanjanje mikrofona

#### preduvjeti

1. Slijedite upute u odlomku [Prije rada na unutrašnjosti računala](#).
2. Uklonite [stalak](#).
3. Uklonite [stražnji poklopac](#).
4. Uklonite [štitnik matične ploče](#).
5. Uklonite [donji poklopac](#).
6. Uklonite [stražnji U/I nosač](#).
7. Uklonite [zvučnik](#).

### O ovom zadatku

Slika u nastavku prikazuje položaj mikrofona i daje vizualni prikaz postupka uklanjanja.



2x  
M2x2.5

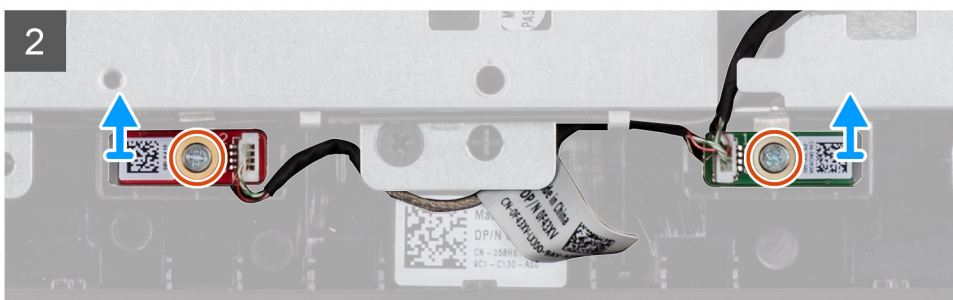
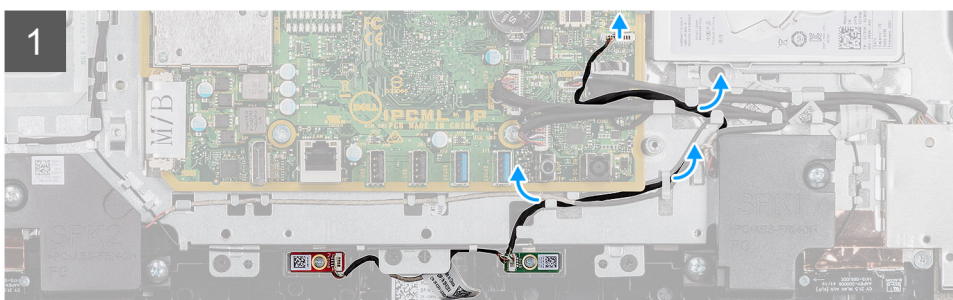
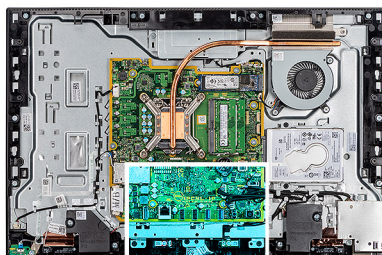

### Koraci

1. Odspojite kabel mikrofona iz matične ploče i izvucite ga iz vodilica na kućištu sklopa zaslona.
2. Uklonite dva vijka (M2x2,5) koji pričvršćuju module mikrofona (2) za srednji okvir.
3. Podignite module mikrofona (2) iz utora na srednjem okviru.

## Ugradnja mikrofona

### preduvjeti

Ako ponovo postavljate komponentu, uklonite postojeću komponentu prije početka ugradnje.

### O ovom zadatku

Slika u nastavku prikazuje položaj mikrofona i sadrži vizualni prikaz postupka ugradnje.



2x  
M2x2.5

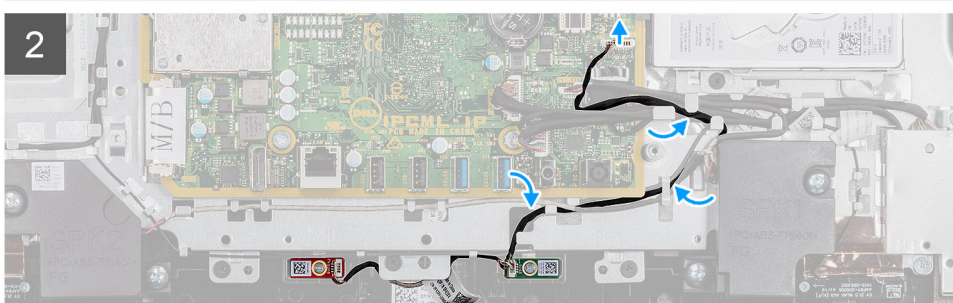
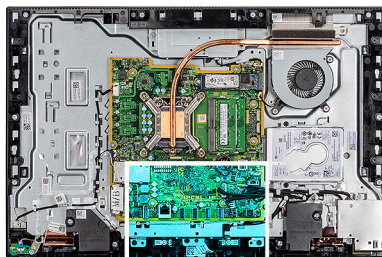

### Koraci

1. Poravnajte otvore za vijke na modulima mikrofona s otvorima za vijke na srednjem okviru.
2. Ponovno postavite dva vijka (M2x2,5) koji pričvršćuju module mikrofona na srednji okvir.
3. Provučite kabel mikrofona kroz vodilice na kućištu ploče zaslona i priključite kabel mikrofona na matičnu ploču.

### Sljedeći koraci

1. Ugradite [zvučnik](#).
2. Ugradite [stražnji U/I nosač](#).
3. Ugradite [donji poklopac](#).
4. Ugradite [stražnji poklopac](#).
5. Ugradite [stalak](#).
6. Slijedite upute u odlomku [Nakon rada na unutrašnjosti računala](#).

## Bočna U/I ploča

### Uklanjanje bočne U/I ploče

#### preuvjeti

1. Slijedite upute u odlomku [Prije rada na unutrašnjosti računala](#).
2. Uklonite [stalak](#).
3. Uklonite [stražnji poklopac](#).
4. Uklonite [štitnik matične ploče](#).
5. Uklonite [donji poklopac](#).
6. Uklonite [stražnji U/I nosač](#).

## O ovom zadatku

Slika u nastavku prikazuje položaj bočne U/I ploče i sadrži vizualni prikaz postupka uklanjanja.

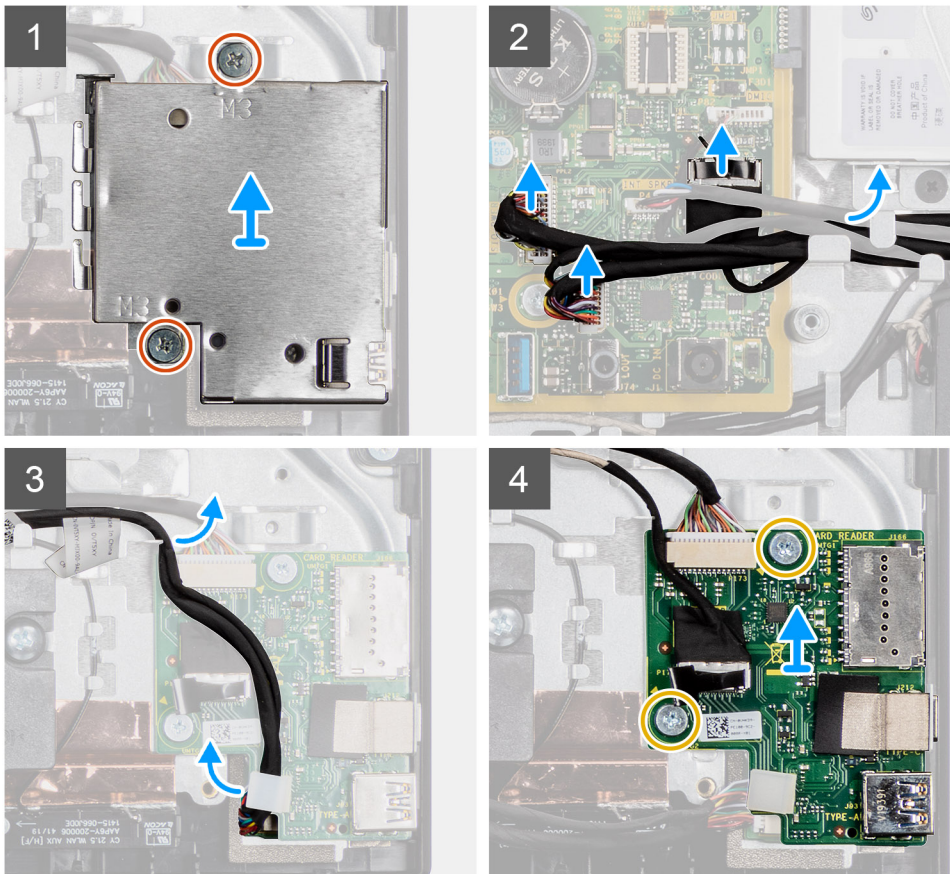
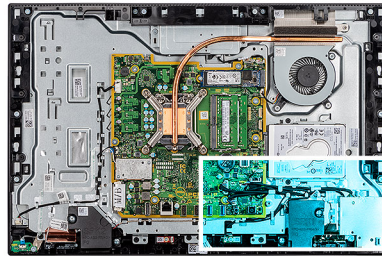

## Koraci

1. Uklonite dva vijka (M3x5) koji pričvršćuju štitnik bočne U/I ploče na kućište sklopa zaslona.
2. Podignite i uklonite štitnik bočne U/I ploče s bočne U/I ploče.
3. Odspojite SIO-signalni kabel, SIO-kabel za napajanje, i kabel audio priključka s matične ploče.
4. Odspojite SIO-signalni kabel, SIO-kabel za napajanje i kabel audio priključka iz vodilica na kućištu sklopa zaslona.
5. Uklonite dva vijka (M2,5x3,5) koji pričvršćuju bočnu U/I ploču na kućište sklopa zaslona.
6. Podignite i uklonite bočnu U/I ploču s kućišta sklopa zaslona zajedno s kabelima.

## Ugradnja bočne U/I ploče

### preduvjeti

Ako ponovo postavljate komponentu, uklonite postojeću komponentu prije početka ugradnje.

## O ovom zadatku

Slika u nastavku prikazuje položaj U/I ploče i daje vizualni prikaz postupka ugradnje.



2x  
M3x5

3x  
M2.5x3.5

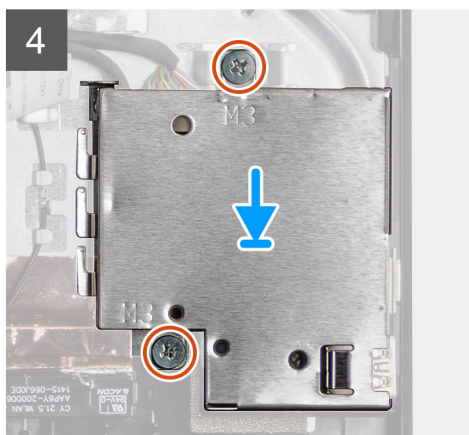
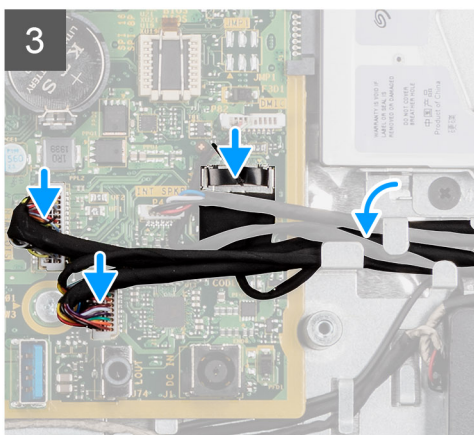
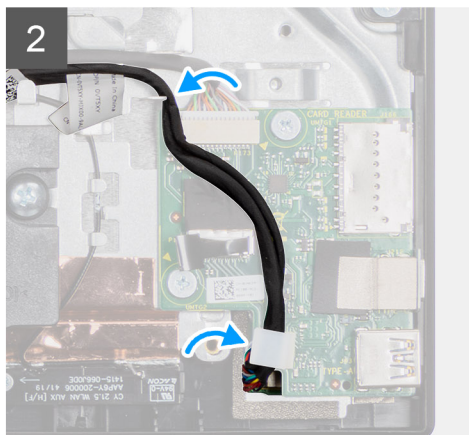
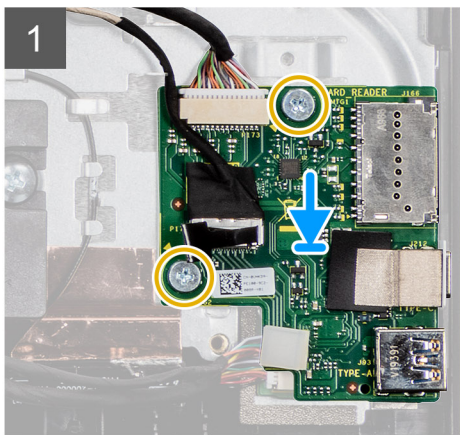
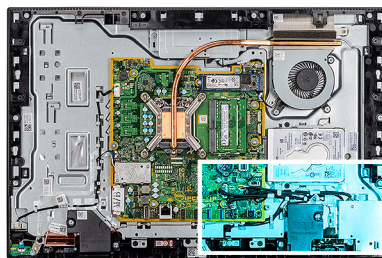

### Koraci

1. Poravnajte otvore za vijke bočnoj U/I ploči s otvorima za vijke na kućištu sklopa zaslona.
2. Ponovno postavite dva vijka (M2,5x3,5) koji pričvršćuju bočni U/I ploču na kućište sklopa zaslona.
3. Provučite SIO-signalni cable, SIO-kabel za napajanje, i kabel audio priključka kroz vodilice na kućištu sklopa zaslona.
4. Priključite SIO-signalni kabel, SIO-kabel za napajanje, i kabel audio priključka na matičnu ploču.
5. Poravnajte otvore za vijke na štitniku bočne U/I ploče s otvorima za vijke na kućištu sklopa zaslona.
6. Ponovno postavite dva vijka (M3x5) koji pričvršćuju štitnik U/I ploče na kućište sklopa zaslona.

### Sljedeći koraci

1. Ugradite [stražnji U/I nosač](#).
2. Ugradite [donji poklopac](#).
3. Ugradite [štitnik matične ploče](#).
4. Ugradite [stražnji poklopac](#).
5. Ugradite [stalak](#).
6. Slijedite upute u odlomku [Nakon rada na unutrašnjosti računala](#).

# Moduli antene

## Uklanjanje antenskih modula

### preduvjeti

1. Slijedite upute u odlomku [Prije rada na unutrašnjosti računala](#).
2. Uklonite [stalak](#).
3. Uklonite [stražnji poklopac](#).
4. Uklonite [štitnik matične ploče](#).
5. Uklonite [karticu za bežičnu vezu](#).
6. Uklonite [donji poklopac](#).
7. Uklonite [stražnji U/I nosač](#).
8. Uklonite [zvučnike](#).
9. Uklonite [bočnu U/I ploču](#).

### O ovom zadatku

Slika u nastavku prikazuje položaj podloge osjetljive na dodir i daje vizualni prikaz postupka uklanjanja.



2x  
M2x2.5

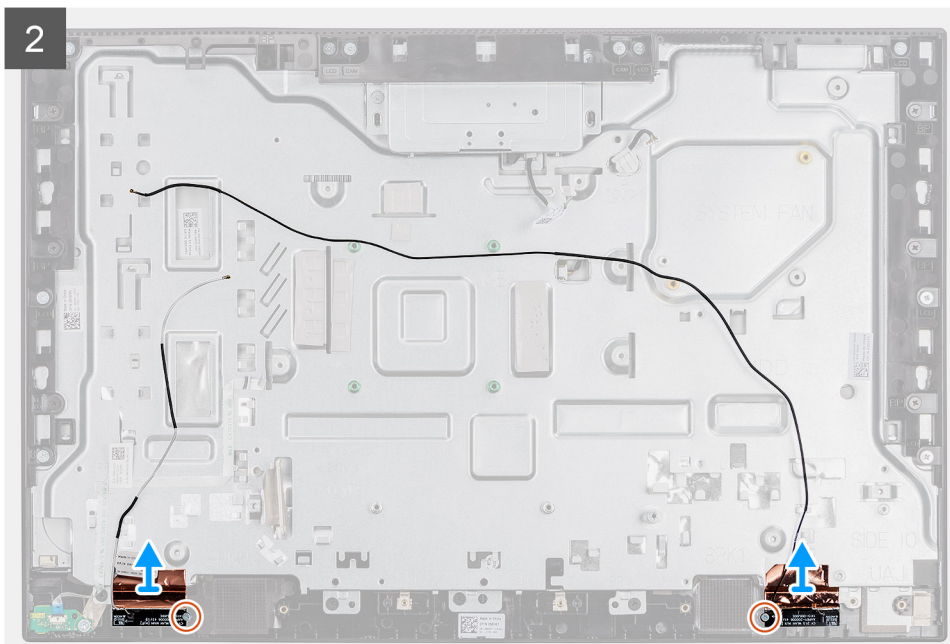

**NAPOMENA:** Zapamtite kuda su provedeni antenski kabeli prije nego ih uklonite iz vodilica. Također, zabilježite položaj antenskih modula koji je naznačen na kućištu sklopa oznakama ANT-B (crni) i ANT-W (bijeli).

#### Koraci

1. Uklonite antenske kabele iz vodilica na kućištu sklopa zaslona.
2. Uklonite dva vijka (M2x2,5) koji pričvršćuju antenske module na srednji okvir.
3. Pažljivo odlijepite bakrenu foliju kojom su antenski kabeli pričvršćeni na srednji okvir.
4. Podignite antenske module sa srednjeg okvira.

# Ugradnja antenskih modula

## preduvjeti

Ako ponovo postavljate komponentu, uklonite postojeću komponentu prije početka ugradnje.

## O ovom zadatku

Slika u nastavku prikazuje antenske module i daje vizualni prikaz postupka ugradnje.



**2x**  
M2x2.5

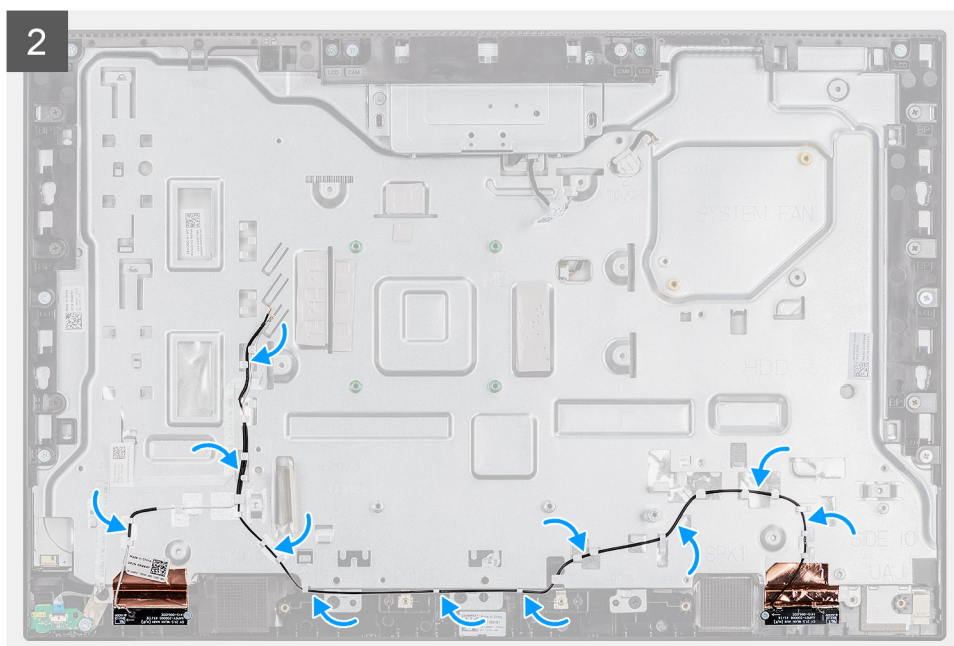
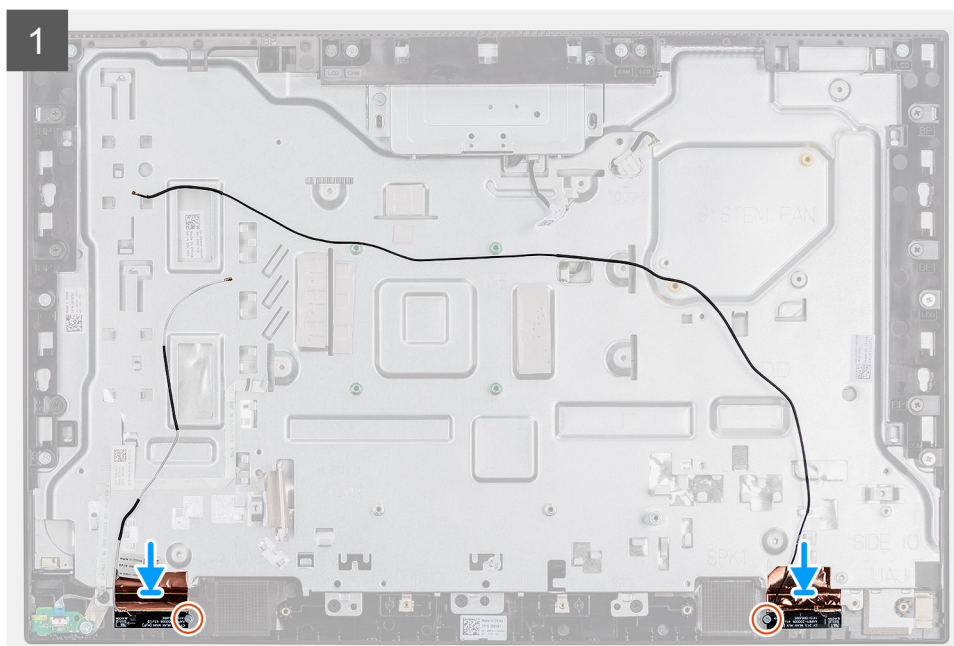

**NAPOMENA:** Zabilježite položaj antenskih modula koji je naznačen na kućištu sklopa zaslona oznakama ANT-B (crni) i ANT-W (bijeli).

### Koraci

1. Poravnajte antenske module s utorima na srednjem okviru i zalijepite ih na mjesto.
2. Zalijepite bakrenu foliju koja pričvršćuje antenske kabele na srednji okvir.
3. Ponovno postavite dva vijka (M2x2,5) koji pričvršćuju antenske module na srednji okvir.
4. Provucite antenske kabele kroz vodilice na kućištu sklopa zaslona.

### Sljedeći koraci

1. Ugradite bočnu U/I ploču.
2. Ugradite zvučnike.
3. Ugradite stražnji U/I nosač.
4. Ugradite donji poklopac.
5. Ugradite karticu za bežičnu vezu.
6. Ugradite štitnik matične ploče.
7. Ugradite stražnji poklopac.
8. Ugradite stalak.
9. Slijedite upute u odlomku [Nakon rada na unutrašnjosti računala](#).

## Ploča zaslona

### Uklanjanje ploče zaslona

#### preduvjeti

1. Slijedite upute u odlomku [Prije rada na unutrašnjosti računala](#).
2. Uklonite stalak.
3. Uklonite stražnji poklopac.
4. Uklonite štitnik matične ploče.
5. Uklonite tvrdi pogon.
6. Uklonite donji poklopac.
7. Uklonite stražnji U/I nosač.
8. Uklonite zvučnike.
9. Uklonite sklop kamere.
10. Uklonite matičnu ploču.

#### O ovom zadatku

Slika u nastavku prikazuje položaj ploče zaslona i daje vizualni prikaz postupka uklanjanja.



8x  
M3x5

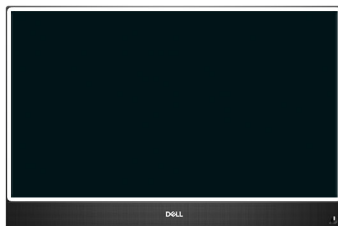

1

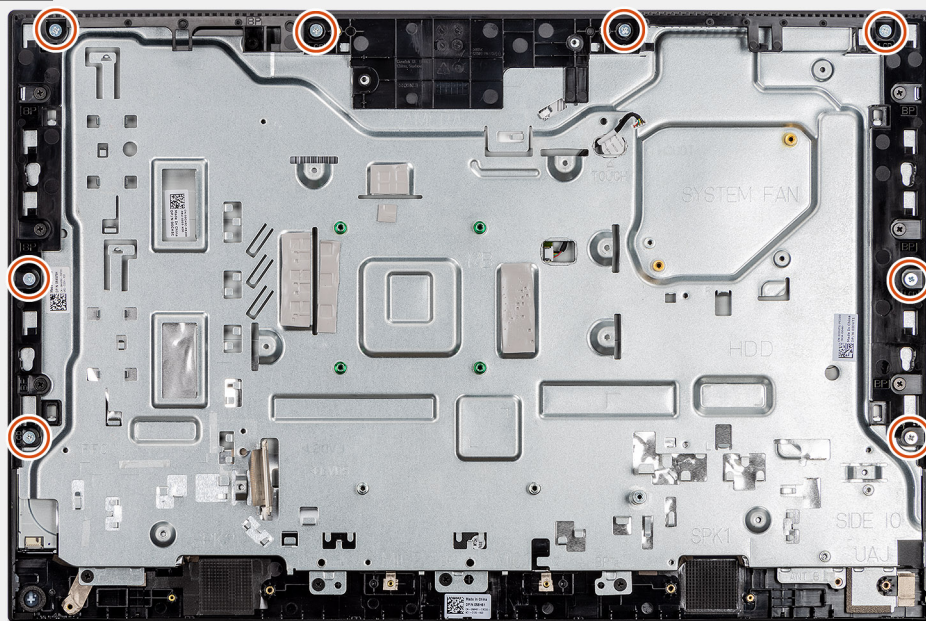

2



### Koraci

1. Uklonite pozadinsko osvjetljenje zaslona, dodirni zaslon i kabel zaslona iz vodilica na kućištu sklopa zaslona.
2. Uklonite 8 vijaka (M3x5) koji pričvršćuju srednji okvir i kućište sklopa zaslona na ploču zaslona.
3. Postavite računalo u okomiti položaj.

4. Držeći gornji rub, oslobodite ploču zaslona sa srednjeg okvira i kućišta sklopa zaslona.
5. Provucite kabele za pozadinsko osvetljenje zaslona, dodirni zaslon i kabel za zaslon kroz utore na kućištu sklopa zaslona.
6. Podignite ploču zaslona prema gore sa srednjeg okvira i kućišta sklopa zaslona.

## Ugradnja ploče zaslona

### **preduvjeti**

Ako ponovo postavljate komponentu, uklonite postojeću komponentu prije početka ugradnje.

### **O ovom zadatku**

Slika u nastavku prikazuje položaj ploče zaslona i daje vizualni prikaz postupka ugradnje.



8x  
M3x5

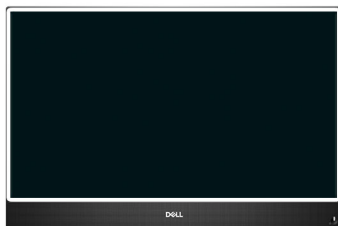

1

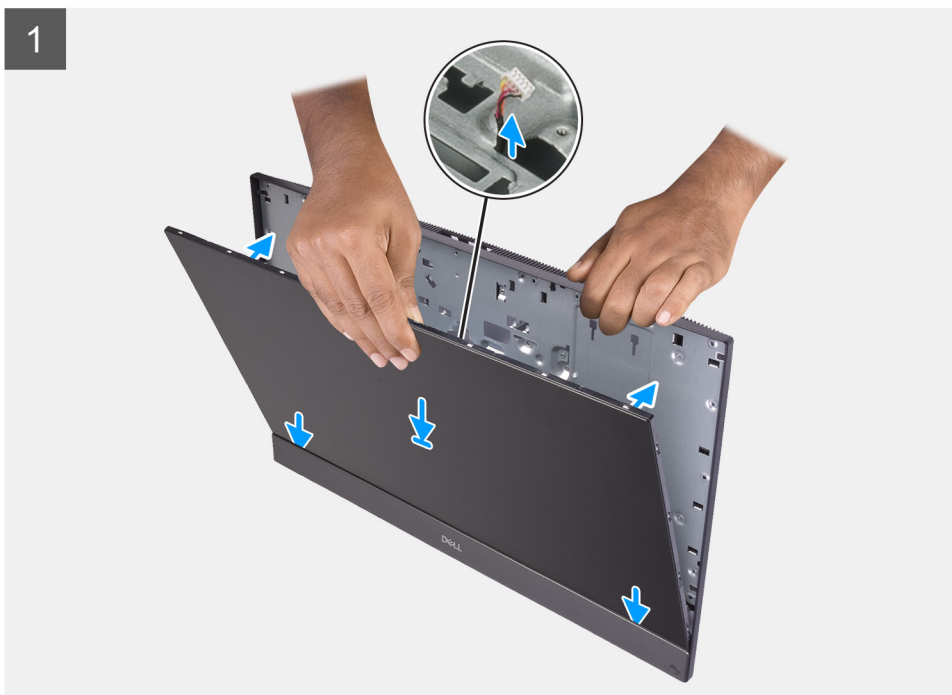

2

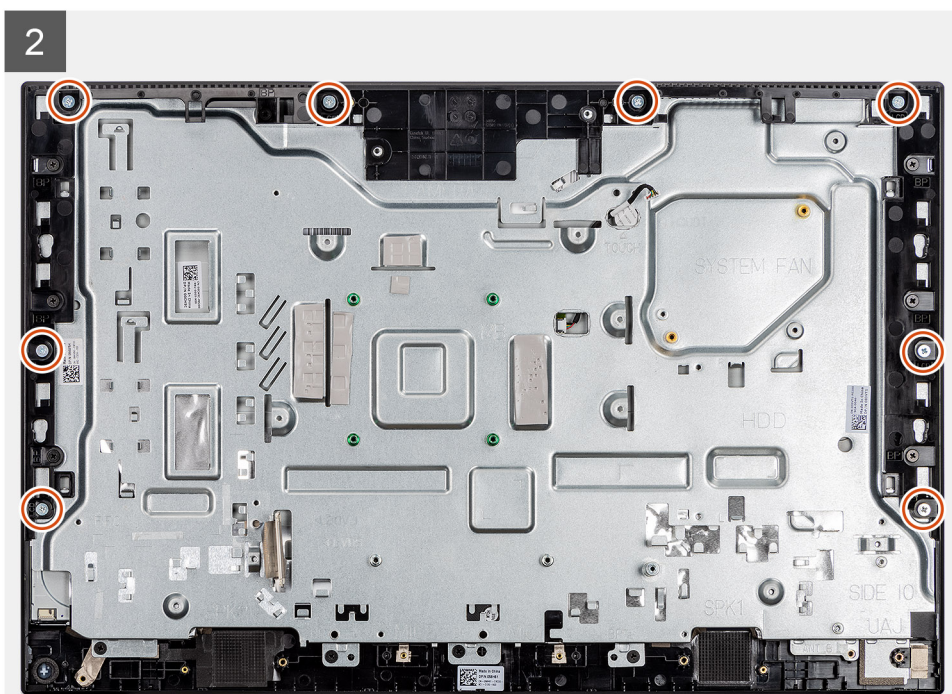

### Koraci

1. Poravnajte i postavite ploču zaslona u utore na kućištu sklopa zaslona.
2. Provučite kabale za pozadinsko osvjetljenje zaslona, dodirni zaslon i kabel za zaslon kroz vodilice na kućištu sklopa zaslona.
3. Gurnite ploču zaslona prema kućištu sklopa zaslona kako bi se zatvorio otvor između ploče zaslona i srednjeg okvira.

4. Postavite kućište sklopa zaslona na čistu i ravnu površinu sa zaslonom okrenutim prema dolje.
5. Ponovno postavite 8 (M3x5) vijaka koji pričvršćuju ploču zaslona za srednji okvir i kućište sklopa zaslona.
6. Provučite kabel za pozadinsko osvjetljenje zaslona, kabel dodirnog zaslona i kabel zaslona kroz vodilice na kućištu sklopa zaslona

#### Sljedeći koraci

1. Ugradite [matičnu ploču](#).
2. Ugradite [sklop kamere](#).
3. Ugradite [zvučnike](#).
4. Ugradite [stražnji U/I nosač](#).
5. Ugradite [donji poklopac](#).
6. Ugradite [sklop hladila](#).
7. Ugradite [štitnik matične ploče](#).
8. Ugradite [stražnji poklopac](#).
9. Ugradite [stalak](#).
10. Slijedite upute u odlomku [Nakon rada na unutrašnjosti računala](#).

## Srednji okvir

### Uklanjanje srednjeg okvira

#### preduvjeti

1. Slijedite upute u odlomku [Prije rada na unutrašnjosti računala](#).
2. Uklonite [stalak](#).
3. Uklonite [stražnji poklopac](#).
4. Uklonite [štitnik matične ploče](#).
5. Uklonite [tvrdi pogon](#).
6. Uklonite [karticu za bežičnu vezu](#).
7. Uklonite [donji poklopac](#).
8. Uklonite [stražnji U/I nosač](#).
9. Uklonite [zvučnike](#).
10. Uklonite [sklop kamere](#).
11. Uklonite [matičnu ploču](#).
12. Uklonite [ploču gumba za uključivanje/isključivanje](#).
13. Uklonite [mikrofone](#).
14. Uklonite [bočnu U/I ploču](#).
15. Uklonite [zvučnike](#).
16. Uklonite [ploču zaslona](#).

#### O ovom zadatku

Ova slika prikazuje položaj srednjeg okvira i daje vizualni prikaz postupka uklanjanja.



11x  
M3x5

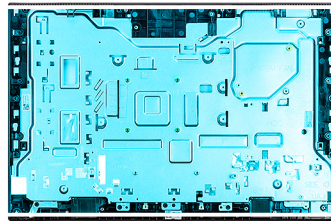

1

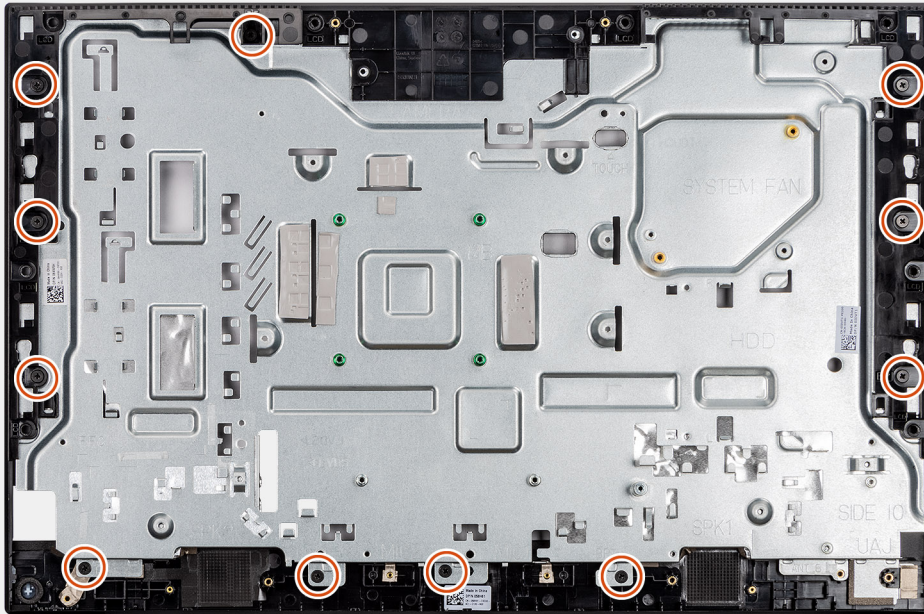

2

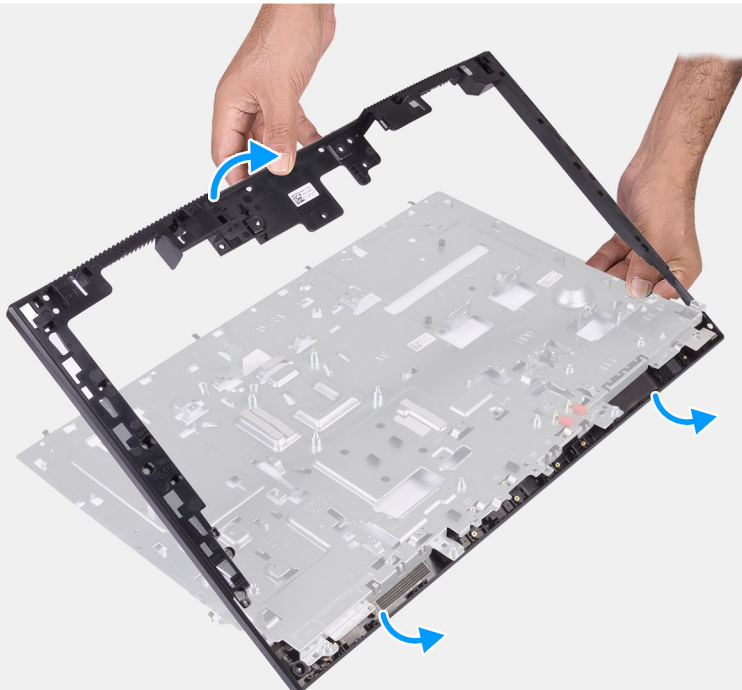

#### Koraci

1. Uklonite 11 vijaka (M3x5) koji pričvršćuju srednji okvir na kućište sklopa zaslona.
2. Uklonite baznu ploču i podignite baznu ploču s kućišta sklopa zaslona.

# Ugradnja srednjeg okvira

## **preduvjeti**

Ako ponovo postavljate komponentu, uklonite postojeću komponentu prije početka ugradnje.

## **O ovom zadatku**

Slika u nastavku prikazuje položaj srednjeg okvira i sadrži vizualni prikaz postupka ugradnje.



11x  
M3x5

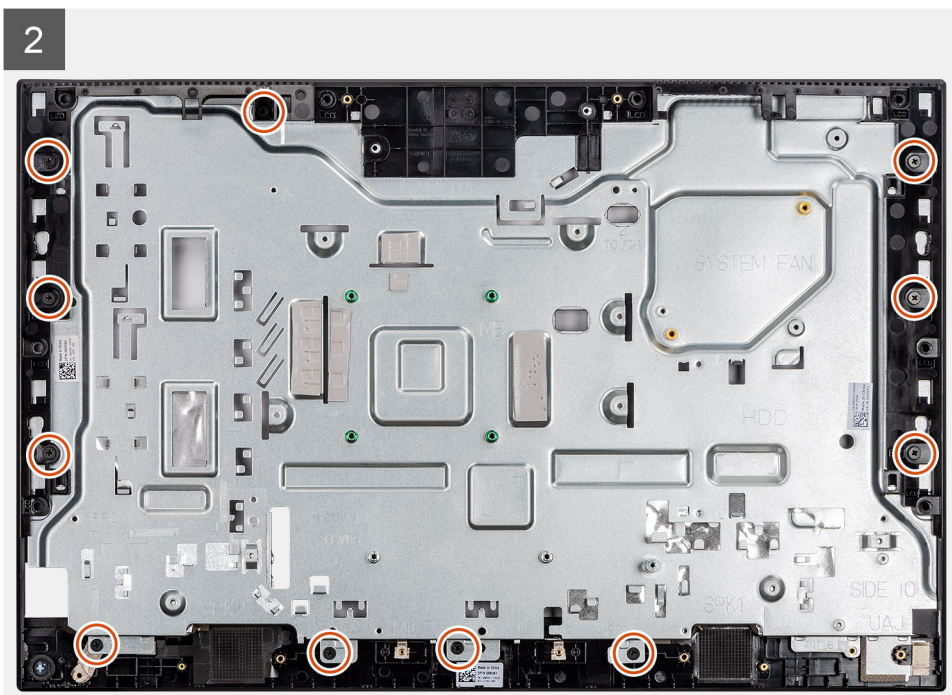
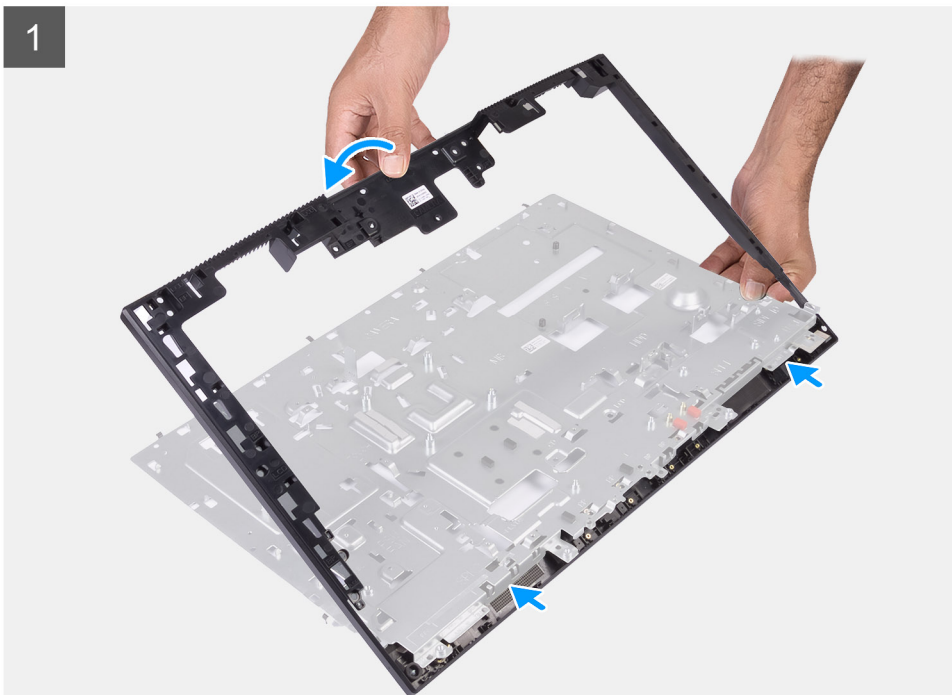
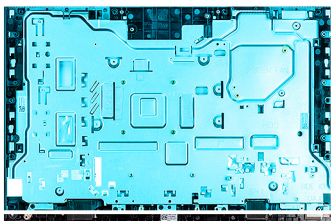

#### Koraci

1. Poravnajte otvore za vijke na ploči kućišta s otvorima za vijke na kućištu sklopa zaslona.
2. Ponovno postavite 11 vijaka (M3x5) koji pričvršćuju srednji okvir na kućište sklopa zaslona.

### Sljedeći koraci

1. Ugradite [ploču zaslona](#).
2. Ugradite [antene](#).
3. Ugradite [bočnu U/I ploču](#).
4. Ugradite [mikrofone](#).
5. Ugradite [ploču gumba za uključivanje/isključivanje](#).
6. Ugradite [matičnu ploču](#).
7. Ugradite [sklop kamere](#).
8. Ugradite [zvučnike](#).
9. Ugradite [stražnji U/I nosač](#).
10. Ugradite [donji poklopac](#).
11. Ugradite [karticu za bežičnu vezu](#).
12. Ugradite [tvrdi pogon](#).
13. Ugradite [štitnik matične ploče](#).
14. Ugradite [stražnji poklopac](#).
15. Ugradite [stalak](#).
16. Slijedite upute u odlomku [Nakon rada na unutrašnjosti računala](#).

U ovom su poglavlju navedeni podržani operativni sustavi i upute za instalaciju upravljačkih programa.

#### Teme:

- Operacijski sustav
- Preuzimanje upravljačkog programa za zvuk
- Preuzimanje grafičkog upravljačkog programa
- Preuzimanje USB upravljačkog programa
- Preuzimanje upravljačkog programa za WiFi
- Preuzimanje upravljačkog programa za čitač medijskih kartica
- Preuzimanje upravljačkog programa čipseta
- Preuzimanje mrežnog upravljačkog programa

## Operacijski sustav

- Windows 10 Home (64-bitni)
- Windows 10 IoT Enterprise 2019 LTSC (samo za OEM-ove)
- Windows 10 Professional (64-bitni)
- Windows 10 Pro Education (64-bitni)
- NeoKylin 7.0 (samo za Kinu)
- Ubuntu 18.04 (64-bitni)

## Preuzimanje upravljačkog programa za zvuk

#### Koraci

1. Uključite računalo.
2. Idite na [www.dell.com/support](http://www.dell.com/support).
3. Upišite servisnu oznaku računala i kliknite **Pošalji**.
 

 **NAPOMENA:** Ako nemate servisnu oznaku, koristite funkciju automatskog otkrivanja ili ručno pretražite za svoj model računala.
4. Kliknite na **Upravljački programi i preuzimanja**.
5. Kliknite gumb **Otkrij upravljačke programe**.
6. Pregledajte i prihvatite Uvjete i odredbe da biste koristili **SupportAssist**, a zatim kliknite **Nastavak**.
7. Ako je potrebno, računalo počinje preuzimati i instalirati **SupportAssist**.
 

 **NAPOMENA:** Pregledajte upute na zaslonu za određene web-preglednike.
8. Kliknite **Pogledaj upravljačke programe za moj sustav**.
9. Kliknite **Preuzmi i instaliraj** da biste preuzeli i instalirali otkrivena ažuriranja upravljačkih programa za svoje računalo.
10. Odaberite lokaciju za spremanje datoteka.
11. Ako se zatraži, odobrite zahtjeve za **Kontrolu korisničkog računa** da biste izmijenili sustav.
12. Aplikacija instalira sve prepoznate upravljačke programe i ažuriranja.
 

 **NAPOMENA:** Ne mogu se sve datoteke automatski instalirati. Pregledajte sažetak instalacije da biste vidjeli je li potrebna ručna instalacija.
13. Za ručno preuzimanje i instalaciju kliknite **Kategorija**.
14. Kliknite **Zvuk** na padajućem popisu.
15. Kliknite **Preuzmi** za preuzimanje upravljačkog programa za zvuk za svoje računalo.

- Po završetku preuzimanja otvorite mapu u koju ste spremili datoteku upravljačkog programa za zvuk.
- Dvaput kliknite ikonu datoteke upravljačkog programa za zvuk i slijedite upute na zaslonu za instalaciju upravljačkog programa.

## Preuzimanje grafičkog upravljačkog programa

### Koraci

- Uključite računalo.
- Idite na [www.dell.com/support](http://www.dell.com/support).
- Upišite servisnu oznaku računala i kliknite **Pošalji**.  
**i** **NAPOMENA:** Ako nemate servisnu oznaku, koristite funkciju automatskog otkrivanja ili ručno pretražite za svoj model računala.
- Kliknite na **Upravljački programi i preuzimanja**.
- Kliknite gumb **Otkrij upravljačke programe**.
- Pregledajte i prihvatite Uvjete i odredbe da biste koristili **SupportAssist**, a zatim kliknite **Nastavak**.
- Ako je potrebno, računalo počinje preuzimati i instalirati **SupportAssist**.  
**i** **NAPOMENA:** Pregledajte upute na zaslonu za određene web-preglednike.
- Kliknite **Pogledaj upravljačke programe za moj sustav**.
- Kliknite **Preuzmi i instaliraj** da biste preuzeli i instalirali otkrivena ažuriranja upravljačkih programa za svoje računalo.
- Odaberite lokaciju za spremanje datoteka.
- Ako se zatraži, odobrite zahtjeve za **Kontrolu korisničkog računa** da biste izmijenili sustav.
- Aplikacija instalira sve prepoznate upravljačke programe i ažuriranja.  
**i** **NAPOMENA:** Ne mogu se sve datoteke automatski instalirati. Pregledajte sažetak instalacije da biste vidjeli je li potrebna ručna instalacija.
- Za ručno preuzimanje i instalaciju kliknite **Kategorija**.
- Kliknite **Video** na padajućem popisu.
- Kliknite **Preuzmi** za preuzimanje grafičkog upravljačkog programa za računalo.
- Po završetku preuzimanja idite do mape kamo ste spremili datoteku grafičkog upravljačkog programa.
- Dvokliknite ikonu datoteke upravljačkog programa grafičke kartice i slijedite upute na zaslonu za instalaciju upravljačkog programa.

## Preuzimanje USB upravljačkog programa

### Koraci

- Uključite računalo.
- Idite na [www.dell.com/support](http://www.dell.com/support).
- Upišite servisnu oznaku računala i kliknite **Submit** (Pošalji).  
**i** **NAPOMENA:** Ako nemate servisnu oznaku, koristite funkciju automatskog otkrivanja ili ručno pretražite za svoj model računala.
- Kliknite na **Drivers & downloads** (Upravljački programi i preuzimanja).
- Kliknite gumb **Detect Drivers** (Otkrij upravljačke programe).
- Pregledajte i složite se s Uvjetima i odredbama korištenja softvera **SupportAssist**, a zatim kliknite **Continue** (Nastavi).
- Ako je potrebno, računalo počinje preuzimati i instalirati **SupportAssist**.  
**i** **NAPOMENA:** Pregledajte upute na zaslonu za određene web-preglednike.
- Kliknite **View Drivers for My System** (Pogledaj upravljačke programe za moj sustav).
- Kliknite **Download and Install** (Preuzmi i instaliraj) da biste preuzeli i instalirali otkrivena ažuriranja upravljačkih programa za svoje računalo.
- Odaberite lokaciju za spremanje datoteka.
- Ako program to zatraži, odobrite zahtjeve za **User Account Control** (Kontrola korisničkog računa) da biste izmijenili sustav.
- Aplikacija instalira sve prepoznate upravljačke programe i ažuriranja.

**NAPOMENA:** Ne mogu se sve datoteke instalirati automatski. Pregledajte sažetak instalacije da biste vidjeli je li potrebna ručna instalacija.

13. Za ručno preuzimanje i instalaciju kliknite **Category** (Kategorija).
14. Na padajućem popisu kliknite **Chipset** (Čipset).
15. Kliknite **Preuzmi** za preuzimanje USB upravljačkog programa za računalo.
16. Po završetku preuzimanja, navigirajte do mape gdje ste spremili datoteku USB upravljačkog programa.
17. Dvaput kliknite na ikonu datoteke USB upravljačkog programa i slijedite upute na zaslonu za instalaciju upravljačkog programa.

## Preuzimanje upravljačkog programa za WiFi

### Koraci

1. Uključite računalo.
2. Idite na [www.dell.com/support](http://www.dell.com/support).
3. Upišite servisnu oznaku računala i kliknite **Pošalji**.

**NAPOMENA:** Ako nemate servisnu oznaku, koristite funkciju automatskog otkrivanja ili ručno pretražite za svoj model računala.

4. Kliknite na **Upravljački programi i preuzimanja**.
5. Kliknite gumb **Otkrij upravljačke programe**.
6. Pregledajte i prihvatite Uvjete i odredbe da biste koristili **SupportAssist**, a zatim kliknite **Nastavak**.
7. Ako je potrebno, računalo počinje preuzimati i instalirati **SupportAssist**.

**NAPOMENA:** Pregledajte upute na zaslonu za određene web-preglednike.

8. Kliknite **Pogledaj upravljačke programe za moj sustav**.
9. Kliknite **Preuzmi i instaliraj** da biste preuzeli i instalirali otkrivena ažuriranja upravljačkih programa za svoje računalo.
10. Odaberite lokaciju za spremanje datoteka.
11. Ako se zatraži, odobrite zahtjeve za **Kontrolu korisničkog računa** da biste izmijenili sustav.
12. Aplikacija instalira sve prepoznate upravljačke programe i ažuriranja.

**NAPOMENA:** Ne mogu se sve datoteke automatski instalirati. Pregledajte sažetak instalacije da biste vidjeli je li potrebna ručna instalacija.

13. Za ručno preuzimanje i instalaciju kliknite **Kategorija**.
14. Na padajućem popisu kliknite **Mreža**.
15. Kliknite **Preuzmi** za preuzimanje WiFi upravljačkog programa za svoje računalo.
16. Po završetku preuzimanja idite do mape kamo ste spremili datoteku WiFi upravljačkog programa.
17. Dvokliknite na ikonu WiFi upravljačkog programa i slijedite upute na zaslonu za instalaciju upravljačkog programa.

## Preuzimanje upravljačkog programa za čitač medijskih kartica

### Koraci

1. Uključite računalo.
2. Idite na [www.dell.com/support](http://www.dell.com/support).
3. Upišite servisnu oznaku računala i kliknite **Pošalji**.

**NAPOMENA:** Ako nemate servisnu oznaku, koristite funkciju automatskog otkrivanja ili ručno pretražite za svoj model računala.

4. Kliknite na **Upravljački programi i preuzimanja**.
5. Kliknite gumb **Otkrij upravljačke programe**.
6. Pregledajte i prihvatite Uvjete i odredbe da biste koristili **SupportAssist**, a zatim kliknite **Nastavak**.
7. Ako je potrebno, računalo počinje preuzimati i instalirati **SupportAssist**.

**i** **NAPOMENA:** Pregledajte upute na zaslonu za određene web-preglednike.

8. Kliknite **Pogledaj upravljačke programe za moj sustav**.
9. Kliknite **Preuzmi i instaliraj** da biste preuzeli i instalirali otkrivena ažuriranja upravljačkih programa za svoje računalo.
10. Odaberite lokaciju za spremanje datoteka.
11. Ako se zatraži, odobrite zahtjeve za **Kontrolu korisničkog računa** da biste izmijenili sustav.
12. Aplikacija instalira sve prepoznate upravljačke programe i ažuriranja.

**i** **NAPOMENA:** Ne mogu se sve datoteke automatski instalirati. Pregledajte sažetak instalacije da biste vidjeli je li potrebna ručna instalacija.

13. Za ručno preuzimanje i instalaciju kliknite **Kategorija**.
14. Na padajućem popisu kliknite **Čipset**.
15. Kliknite **Preuzmi** za preuzimanje upravljačkog programa medijske kartice za računalo.
16. Po završetku preuzimanja, navigirajte do mape gdje ste spremili datoteku upravljačkog programa čitača medijskih kartica.
17. Dvokliknite na ikonu datoteke upravljačkog programa čitača medijskih kartica i slijedite upute na zaslonu za instalaciju upravljačkog programa.

## Preuzimanje upravljačkog programa čipseta

### Koraci

1. Uključite računalo.
2. Idite na [www.dell.com/support](http://www.dell.com/support).
3. Upišite servisnu oznaku računala i kliknite **Submit** (Pošalji).

**i** **NAPOMENA:** Ako nemate servisnu oznaku, koristite funkciju automatskog otkrivanja ili ručno pretražite za svoj model računala.

4. Kliknite na **Drivers & downloads** (Upravljački programi i preuzimanja).
5. Kliknite gumb **Detect Drivers** (Otkrij upravljačke programe).
6. Pregledajte i složite se s Uvjetima i odredbama korištenja softvera **SupportAssist**, a zatim kliknite **Continue** (Nastavi).
7. Ako je potrebno, računalo počinje preuzimati i instalirati **SupportAssist**.

**i** **NAPOMENA:** Pregledajte upute na zaslonu za određene web-preglednike.

8. Kliknite **View Drivers for My System** (Pogledaj upravljačke programe za moj sustav).
9. Kliknite **Download and Install** (Preuzmi i instaliraj) da biste preuzeli i instalirali otkrivena ažuriranja upravljačkih programa za svoje računalo.
10. Odaberite lokaciju za spremanje datoteka.
11. Ako program to zatraži, odobrite zahtjeve za **User Account Control** (Kontrola korisničkog računa) da biste izmijenili sustav.
12. Aplikacija instalira sve prepoznate upravljačke programe i ažuriranja.

**i** **NAPOMENA:** Ne mogu se sve datoteke instalirati automatski. Pregledajte sažetak instalacije da biste vidjeli je li potrebna ručna instalacija.

13. Za ručno preuzimanje i instalaciju kliknite **Category** (Kategorija).
14. Na padajućem popisu kliknite **Chipset** (Čipset).
15. Kliknite **Download** (Preuzmi) za preuzimanje upravljačkog programa čipseta svojeg računala.
16. Po završetku preuzimanja, navigirajte do mape gdje ste spremili datoteku upravljačkog programa čipseta.
17. Dvaput kliknite na ikonu datoteke upravljačkog programa čipseta i slijedite upute na zaslonu za instalaciju upravljačkog programa.

## Preuzimanje mrežnog upravljačkog programa

### Koraci

1. Uključite računalo.
2. Idite na [www.dell.com/support](http://www.dell.com/support).
3. Upišite servisnu oznaku računala i kliknite **Pošalji**.

**i** **NAPOMENA:** Ako nemate servisnu oznaku, koristite funkciju automatskog otkrivanja ili ručno pretražite za svoj model računala.

4. Kliknite na **Upravljački programi i preuzimanja**.
5. Kliknite gumb **Otkrij upravljačke programe**.
6. Pregledajte i prihvatite Uvjete i odredbe da biste koristili **SupportAssist**, a zatim kliknite **Nastavak**.
7. Ako je potrebno, računalo počinje preuzimati i instalirati **SupportAssist**.

**i** **NAPOMENA:** Pregledajte upute na zaslonu za određene web-preglednike.

8. Kliknite **Pogledaj upravljačke programe za moj sustav**.
9. Kliknite **Preuzmi i instaliraj** da biste preuzeli i instalirali otkrivena ažuriranja upravljačkih programa za svoje računalo.
10. Odaberite lokaciju za spremanje datoteka.
11. Ako se zatraži, odobrite zahtjeve za **Kontrolu korisničkog računa** da biste izmijenili sustav.
12. Aplikacija instalira sve prepoznate upravljačke programe i ažuriranja.

**i** **NAPOMENA:** Ne mogu se sve datoteke automatski instalirati. Pregledajte sažetak instalacije da biste vidjeli je li potrebna ručna instalacija.

13. Za ručno preuzimanje i instalaciju kliknite **Kategorija**.
14. Na padajućem popisu kliknite **Mreža**.
15. Kliknite **Preuzmi datoteku** za preuzimanje upravljačkog programa na prijenosno računalo.
16. Po završetku preuzimanja idite do mape kamo ste spremili datoteku mrežnog upravljačkog programa.
17. Dvokliknite na ikonu mrežnog upravljačkog programa i slijedite upute na zaslonu za instalaciju upravljačkog programa.

# Program za postavljanje sustava

**OPREZ:** Ako niste stručni korisnik računala, ne mijenjate postavke u programu za postavljanje BIOS-a. Neke izmjene mogle bi uzrokovati nepravilan rad računala.

**NAPOMENA:** Prije promjene programa za postavljanje BIOS-a, preporučuje se da zapišete podatke sa zaslona programa za postavljanje BIOS-a za buduću uporabu.

Program za postavljanje BIOS-a koristite u sljedeće svrhe:

- Dobivanje informacija o hardveru ugrađenom u računalo, primjerice o količini RAM-a ili veličini tvrdog pogona.
- Promjenu informacija o konfiguraciji sustava.
- Postavite ili promijenite opcije koje mogu odabrati korisnici, primjerice korisničke lozinke, tip ugrađenog tvrdog pogona, omogućavanje ili onemogućavanje osnovnih uređaja.

## Teme:

- Pregled BIOS-a
- Ulaz u program za postavljanje BIOS-a
- Navigacijske tipke
- Redoslijed za podizanje sustava
- Opcije programa za postavljanje sustava
- Zaporka sustava i postavljanja

## Pregled BIOS-a

BIOS upravlja protokom podataka između operacijskog sustava računala i priključenih uređaja poput tvrdog diska, video adaptera, tipkovnice, miša i pisaača.

## Ulaz u program za postavljanje BIOS-a

### O ovom zadatku

Uključite (ili ponovo pokrenite) računalo i odmah pritisnite F2.

## Navigacijske tipke

**NAPOMENA:** Za većinu opcija programa za postavljanje sustava promjene koje izvršite su zabilježene, no nemaju učinak dok ponovno ne pokrenete sustav.

Tipke	Navigacija
<b>Strelica gore</b>	Vraća se na prethodno polje.
<b>Strelica dolje</b>	Pomiče se na sljedeće polje.
<b>Enter</b>	Odaberite vrijednosti u odabranom polju (ako postoji) ili slijedite poveznicu u polju.
<b>Razmaknica</b>	Proširuje ili smanjuje padajući popis, ako postoji.
<b>Kartica</b>	Pomiče se na sljedeće područje fokusa.
<b>Esc</b>	Pomiče se na prethodnu stranicu dok se ne prikaže glavni zaslon. Ako pritisnete Esc na glavnom zaslonu, prikazat će se poruka s upitom da spremite nespremljene promjene i sustav će se ponovno pokrenuti.

# Redosljed za podizanje sustava

Redosljed podizanja omogućuje zaobilazak redosljeda podizanja uređaja koji je određen u programu za postavljanje sustava i izravno podizanje sustava s određenog uređaja (npr. optički pogon ili tvrdi pogon). Kad se prikaže Dell logotip tijekom samoispitivanja pri uključivanju (POST), možete:

- pristupiti programu za postavljanje sustava pritiskom na tipku F2
- otvoriti izbornik za jednokratno podizanje sustava pritiskom tipke F12.

Izbornik za jednokratno podizanje sustava prikazuje uređaje s kojih možete podignuti sustav uključujući opciju dijagnostike. Opcije izbornika za podizanje su:

- UEFI BOOT
  - Windows Boot Manager
  - Onboard NIC (IPV4)
  - Onboard NIC (IPV6)
- OTHER OPTIONS
  - BIOS Setup
  - Device Configuration
  - BIOS Flash Update
  - Dijagnostike
  - SupportAssist OS Recovery
  - Change Boot Mode Settings
  - Exit Boot Menu and continue

## Opcije programa za postavljanje sustava

**NAPOMENA:** Ovisno o računalu i pripadajućim instaliranim uređajima možda neće biti prikazane sve stavke navedene u ovom odjeljku.

Tablica 3. Opcije za postavljanje sustava – izbornik System Information (Podaci o sustavu)

General (Općenito) – System Information (Podaci o sustavu)	
<b>System Information</b>	
BIOS Version	Prikazuje broj verzije BIOS-a.
Servisna oznaka	Prikazuje servisnu oznaku računala.
Asset Tag	Prikazuje inventarnu pločicu računala.
Ownership Tag	Prikazuje vlasničku oznaku računala.
Manufacture Date	Prikazuje datum proizvodnje računala.
Ownership Date	Prikazuje datum početka vlasništva nad računalom.
Express Service Code	Prikazuje kôd za brzu uslugu računala.
Omogućeno je ažuriranje potpisanog firmvera	Prikazuje mogućnost ažuriranja potpisanog firmvera na Vašem računalu.
<b>Memory Information (Podaci o memoriji)</b>	
Memory Installed	Prikazuje ukupnu instaliranu količinu memorije na računalu.
Memory Available	Prikazuje ukupnu dostupnu količinu memorije na računalu.
Memory Speed	Prikazuje brzinu memorije.
Memory Channel Mode	Prikazuje jednokanalni ili dvokanalni način rada.
Memory Technology	Prikazuje tehnologiju koja se koristi za memoriju.
DIMM 1 veličina	Prikazuje DIMM A veličinu memorije.
DIMM 2 veličina	Prikazuje DIMM B veličinu memorije.
<b>PCI informacije</b>	

**Tablica 3. Opcije za postavljanje sustava – izbornik System Information (Podaci o sustavu)(nastavak)**

<b>General (Općenito) – System Information (Podaci o sustavu)</b>	
SLOT1	Prikazuje informacije o 1. M.2 utoru.
SLOT2_M.2	Prikazuje informacije o 2. M.2 utoru.
<b>Processor Information (Podaci o procesoru)</b>	
Processor Type	Prikazuje tip procesora.
Core Count	Prikazuje broj jezgri procesora.
Processor ID	Prikazuje identifikacijski kôd procesora.
Current Clock Speed	Prikazuje trenutnu brzinu procesora.
Minimum Clock Speed	Prikazuje minimalnu brzinu procesora.
Maximum Clock Speed	Prikazuje maksimalnu brzinu procesora.
Processor L2 Cache	Prikazuje veličinu L2 predmemorije procesora.
Processor L3 Cache	Prikazuje veličinu L3 predmemorije procesora.
HT Capable	Prikazuje je li procesor kompatibilan s tehnologijom HyperThreading (HT).
64-bit Technology	Prikazuje koristi li se 64-bitna tehnologija.
<b>Device Information (Podaci o uređaju)</b>	
SATA-0	Prikazuje podatke o SATA-0 uređaju za računalo.
M.2 PCIe SSD-0	Prikazuje M.2 PCIe SSD podatke za računalo.
LOM MAC Address	Prikazuje MAC adresu za LAN na matičnoj ploči (LOM) računala.
Video Controller (Video kontroler)	Prikazuje vrstu video kontrolera koje koristi računalo.
Video BIOS Version	Prikazuje verziju BIOS-a grafičke kartice računala.
Video Memory (Video memorija)	Prikazuje podatke o video memoriji računala.
Panel Type	Prikazuje vrstu ploče zaslona računala.
Izvorna razlučivost	Prikazuje prirodnu razlučivost računala.
Audio Controller	Prikazuje podatke o audio kontroleru koji se koristi na računalu.
Wi-Fi Device	Prikazuje podatke o bežičnom uređaju računala.
Bluetooth Device	Prikazuje podatke o Bluetooth uređaju računala.
<b>Redoslijed za podizanje sustava</b>	
Redoslijed za podizanje sustava	Prikazuje redoslijed pokretanja sustava.
Boot List Option	Prikazuje dostupne opcije pokretanja sustava.
<b>UEFI Boot Path Security</b>	
	Prikazuje opcije UEFI podizanja.
	Opcija <b>Always Except Internal HDD</b> omogućena je po zadanoj postavci.
<b>Date/Time</b>	Prikazuje trenutni datum u formatu MM/DD/GG te trenutno vrijeme u formatu HH:MM:SS AM/PM.

**Tablica 4. Opcije za postavljanje sustava – izbornik System Configuration (Konfiguracija sustava)**

<b>Konfiguracije sustava</b>	
<b>Integrated NIC</b>	
Enable UEFI Network Stack (Omogući UEFI stek mreže)	Upravlja ugrađenim LAN kontrolerom. Omogućuje/onemogućuje UEFI istek mreže. Opcije <b>Enable UEFI Network Stack</b> i <b>Enabled w/PXE</b> omogućene su po zadanim postavkama.
<b>SATA Operation</b>	Konfigurira način rada kontrolera integriranog SATA tvrdog pogona.

**Tablica 4. Opcije za postavljanje sustava – izbornik System Configuration (Konfiguracija sustava)(nastavak)**

<b>Konfiguracije sustava</b>	
<b>Drives</b>	<p>Opcija <b>RAID On</b> omogućena je po zadanoj postavci.</p> <p>Omogućuje/onemogućuje različite pogone na ploči.</p> <p>Po zadanoj postavci sve su opcije omogućene.</p>
<b>SMART Reporting</b>	<p>Omogućuje ili onemogućuje tehnologiju Self-Monitoring, Analysis, and Reporting Technology (SMART) tijekom podizanja sustava.</p> <p>Opcija <b>Enable Smart Reporting</b> nije omogućena po zadanoj postavci.</p>
<b>USB Configuration</b>	
Enable USB Boot Support (Omogući podršku podizanja s USB-a)	<p>Omogućuje/onemogućuje pokretanje s USB uređaja za masovnu pohranu kao što je vanjski tvrdi pogon, optički pogon i USB pogon.</p> <p>Opcija <b>Enable USB Boot Support</b> omogućena je po zadanoj postavci.</p>
Omogući stražnje USB ulaze	<p>Omogućuje ili onemogućuje podizanje s USB uređaja za masovnu pohranu priključenog na stražnji USB priključak.</p> <p>Opcija <b>Enable Rear USB Ports</b> omogućena je po zadanoj postavci.</p>
Omogući bočne USB priključke	<p>Omogućuje ili onemogućuje podizanje s USB uređaja za masovnu pohranu priključenog na bočni USB priključak.</p> <p>Opcija <b>Enable side USB Ports</b> omogućena je po zadanoj postavci.</p>
<b>Konfiguracija stražnjih USB priključaka</b>	<p>Dozvoljava Vam da omogućite ili onemogućite konfiguraciju stražnjih USB ulaza.</p> <p>Po zadanoj postavci sve su opcije omogućene.</p>
<b>Konfiguracija bočnih USB priključaka</b>	<p>Dozvoljava Vam da omogućite ili onemogućite konfiguraciju stražnjih USB ulaza.</p> <p>Po zadanoj postavci sve su opcije omogućene.</p>
<b>USB PowerShare</b>	<p>Dozvoljava Vam da omogućite ili onemogućite USB PowerShare</p> <p>Opcija <b>Enable USB PowerShare</b> nije omogućena po zadanoj postavci.</p>
<b>Audio</b>	<p>Omogućuje/onemogućuje ugrađeni audiokontroler.</p> <p>Po zadanoj postavci sve su opcije omogućene.</p>
<b>Upravljanje OSD gumbima</b>	
Onemogući OSD gumb	<p>Omogućuje ili onemogućuje OSD gumb.</p> <p>Opcija <b>Disable OSD Buttons</b> nije omogućena po zadanoj postavci.</p>
<b>Touchscreen</b>	
Touchscreen	<p>Omogućuje ili onemogućuje dodirni zaslon (samo za računala s dodirnim zaslonom).</p> <p>Opcija <b>Touchscreen</b> omogućena je po zadanoj postavci.</p>
<b>Miscellaneous Devices</b>	
Enable Camera	<p>Omogućuje/onemogućuje različite ugrađene uređaje.</p> <p>Omogućuje ili onemogućuje kameru.</p> <p>Opcija <b>Enable Camera</b> omogućena je po zadanoj postavci.</p>
Enable Secure Digital (SD) Card (Omogući Secure Digital (SD) karticu)	<p>Omogućuje/onemogućuje SD karticu.</p> <p>Opcija <b>Enable Secure Digital (SD) Card</b> omogućena je po zadanoj postavci.</p>
Secure Digital (SD) Card Boot (Podizanje Secure Digital (SD) kartice)	<p>Omogućuje ili onemogućuje podizanje sa SD kartice samo za čitanje.</p> <p>Opcija <b>Secure Digital (SD) Card Boot</b> nije omogućena po zadanoj postavci.</p>
Secure Digital (SD) Card Read-Only Mode (Način rada samo čitanja Secure Digital (SD) kartice)	<p>Omogućuje ili onemogućuje način samo čitanja sa SD kartice.</p>

**Tablica 4. Opcije za postavljanje sustava – izbornik System Configuration (Konfiguracija sustava)(nastavak)**

Konfiguracije sustava	
	Opcija <b>Secure Digital (SD) Card Read-Only Mode</b> nije omogućena je po zadanoj postavci.

**Tablica 5. Opcije postavljanja sustava — izbornik Security (Sigurnost)**

Security (Sigurnost)	
Admin Password	Omogućuje postavljanje, promjenu ili brisanje zaporke administratora.
System Password	Omogućuje postavljanje, promjenu ili brisanje zaporke sustava.
Internal HDD-0 Password	Omogućuje postavljanje, promjenu i brisanje lozinke unutarnjeg tvrdog pogona.
Password Configuration	Upravljanje minimalnim i maksimalnim brojem znakova dopuštenih za administratorsku i zaporku sustava.
Password Bypass	Koristi se za zaobilazanje lozinke sustava (pokretanje sustava) i upita za lozinku unutarnjeg HDD-a tijekom ponovnog pokretanja sustava. Opcija <b>Disabled</b> je omogućena po zadanoj postavci.
Password Change	Omogućuje/onemogućuje promjene lozinke sustava i tvrdog pogona kada je postavljena lozinka administratora. Opcija <b>Allow Non-Admin Password Changes</b> omogućena je po zadanoj postavci.
UEFI Capsule Firmware Updates	Omogućuje/onemogućuje ažuriranja BIOS-a putem paketa ažuriranja UEFI kapsule. Ova opcija omogućena je po zadanoj postavci.
TPM 2.0 Security	Omogućuje ili onemogućuje sigurnosne opcije TPM-a 2.0.
Absolute	Omogućuje/onemogućuje sučelje modula BIOS-a izbornog servisa Absolute Persistence Module iz Absolute Softwarea. Ova opcija omogućena je po zadanoj postavci.
Chassis Intrusion	Omogućuje ili onemogućuje značajku za detekciju nasilnog otvaranja kućišta. Ova opcija nije omogućena po zadanoj postavci.
OROM Keyboard Access	Omogućuje/onemogućuje pristup OROM-u tipkovnicom. Ova opcija omogućena je po zadanoj postavci.
Admin Setup Lockout	Omogućuje sprječavanje korisnika od ulazanja u program za postavljanje kad je postavljena lozinka administratora. Ova opcija nije omogućena po zadanoj postavci.
Master Password Lockout	Omogućuje sprečavanje korisnika da uđe u program za postavljanje kad je postavljena glavna zaporka. Ova opcija nije omogućena po zadanoj postavci.
SMM Security Mitigation	Omogućuje ili onemogućuje SMM Security Mitigation. Ova opcija omogućena je po zadanoj postavci.

**Tablica 6. Opcije postavljanja sustava – izbornik Secure Boot (Sigurno pokretanje sustava)**

Secure Boot (Sigurno pokretanje sustava)	
Secure Boot Enable (Omogući sigurno podizanje sustava)	Omogućuje/onemogućuje funkciju sigurnog pokretanja sustava. Ova opcija nije omogućena po zadanoj postavci.
Izbornik za sigurno podizanje sustava	Omogućuje ili onemogućuje promjenu opcija sigurnog načina podizanja. Opcija <b>Deployed Mode</b> omogućena je po zadanoj postavci.

**Tablica 6. Opcije postavljanja sustava – izbornik Secure Boot (Sigurno pokretanje sustava)(nastavak)**

Secure Boot (Sigurno pokretanje sustava)	
<b>Expert Key Management (Stručno upravljanje ključevima)</b>	
Enable Custom Mode (Omogući prilagođeni način)	Omogućuje ili onemogućuje prilagođeni način rada.
Expert Key Management (Stručno upravljanje ključevima)	Omogućuje/onemogućuje funkciju Expert Key Management (Stručno upravljanje ključevima).
Custom Mode Key Management	Odaberite korisničke vrijednosti za stručno upravljanje ključevima.

**Tablica 7. Opcije za postavljanje sustava — izbornik Intel Software Guard Extensions (Intel proširenja softvera za zaštitu računala)**

Intel Software Guard Extensions	
Intel SGX Enable	Omogućuje/onemogućuje Intel proširenja softvera za zaštitu računala. Opcija <b>Software Controlled</b> omogućena je po zadanoj postavci.
Enclave Memory Size	Postavite veličinu enklave pričuvne memorije za Intel proširenja softvera za zaštitu računala. Opcija <b>128 MB</b> omogućena je po zadanoj postavci.

**Tablica 8. Opcije postavljanja sustava — izbornik Performance (Performanse)**

Performance (Performanse)	
Multi Core Support	Koristi se za omogućavanje više jezgri. Ova opcija omogućena je po zadanoj postavci.
Intel SpeedStep	Omogućuje/onemogućuje funkciju Intel SpeedStep. Ova opcija omogućena je po zadanoj postavci. <b>i</b> <b>NAPOMENA: Ako je ova opcija omogućena, brzina sata procesora i napon jezgre dinamički se prilagođavaju opterećenju procesora.</b>
C-States Control	Omogućuje/onemogućuje dodatna stanja mirovanja procesora. Ova opcija omogućena je po zadanoj postavci.
Intel TurboBoost	Omogućuje/onemogućuje način rada procesora Intel TurboBoost. Ova opcija omogućena je po zadanoj postavci.
HyperThread	Omogućuje/onemogućuje HyperThreading u procesoru. Ova opcija omogućena je po zadanoj postavci.

**Tablica 9. Opcije postavljanja sustava - izbornik Power Management**

Upravljanje napajanjem	
AC Recovery	Omogućuje automatsko uključivanje sustava kada je priključen izvor izmjeničnog napajanja. Opcija <b>Power Off</b> omogućena je po zadanoj postavci.
Enable Intel Speed Shift Technology (Omogućuje tehnologiju Intel Speed Shift)	Omogućuje ili onemogućuje podršku za tehnologiju Intel Speed Shift. Omogućavanje ove opcije operativnom sustavu dozvoljava da automatski odabere prikladne performanse procesora. Ova opcija omogućena je po zadanoj postavci.
Auto On Time	Omogućuje postavljanje automatskog uključivanja računala svakog dana ili na odabrani datum i u odabrano vrijeme. Ova opcija može se konfigurirati samo ako se Vrijeme automatskog uključivanja namjesti na opciju Svaki dan, Radni dani ili Odabrani dani.

**Tablica 9. Opcije postavljanja sustava - izbornik Power Management(nastavak)**

Upravljanje napajanjem	
	Ova je opcija onemogućena po zadanoj postavci.
Deep Sleep Control	Omogućuje ili onemogućuje podršku za način dubokog mirovanja. Opcija <b>Omogućeno u S4 i S5</b> omogućena je po zadanoj postavci.
Fan Control Override	Omogućuje ili onemogućuje značajku zaobilaženja upravljanja ventilatorom. Ova je opcija onemogućena po zadanoj postavci.
USB Wake Support (Omogući podršku za pokretanje USB-a)	Omogućuje USB uređajima buđenje računala iz stanja mirovanja. Ova opcija omogućena je po zadanoj postavci.
Wake on LAN/WLAN	Omogućuje ili onemogućuje uključivanje računala posebnim LAN signalima. Ova je opcija onemogućena po zadanoj postavci.
Block Sleep	Omogućuje ili onemogućuje funkciju blokiranja mirovanja. Ova je opcija onemogućena po zadanoj postavci.

**Tablica 10. Opcije za postavljanje sustava — izbornik POST Behavior (Ponašanje u POST-u)**

POST Behavior (POST ponašanje)	
Numlock LED	Omogućuje ili onemogućuje LED svjetlo tipke Numlock. Opcija <b>Enable Numlock LED</b> omogućena je po zadanim postavkama.
Pogreška tipkovnice	Omogućuje ili onemogućuje otkrivanje pogrešaka tipkovnice. Ova opcija omogućena je po zadanoj postavci.
Fastboot	Koristi se za omogućavanje brzine postupka pokretanja sustava. Opcija <b>Thorough</b> omogućena je po zadanoj postavci.
Extend BIOS POST Time	Postavljanje vremena za BIOS POST.
Full Screen Logo	Omogućuje ili onemogućuje logotip preko cijelog zaslona. Ova opcija nije omogućena po zadanoj postavci.
Upozorenja i pogreške	Omogućuje ili onemogućuje radnju koju treba napraviti kada se naiđe na upozorenje ili pogrešku. Opcija <b>Obavijesti za upozorenja i pogreške</b> omogućena je po zadanoj postavci.

**Tablica 11. Opcije programa za postavljanje sustava - Izbornik upravljivosti**

Upravljivost	
Mogućnosti Intel AMT	Omogućuje ili onemogućuje funkciju Intel AMT. Opcija <b>Ograniči pristup MEBx-u</b> omogućena je po zadanoj postavci.
Dodjela putem USB-a	Omogućuje ili onemogućuje dodjelu putem USB-a. Ova je opcija onemogućena po zadanoj postavci.
MEBx Hotkey	Omogućuje ili onemogućuje značajku MEBx tipki prečaca. Ova je opcija onemogućena po zadanoj postavci.

**Tablica 12. Opcije za postavljanje sustava – izbornik Virtualization Support (Podrška virtualizaciji)**

<b>Virtualization Support (Podrška virtualizaciji)</b>	
Virtualization (Virtualizacija)	<p>Određuje hoće li Virtual Machine Monitor (VMM) iskoristiti mogućnosti dodatnog hardvera koje pruža funkcija Intel Virtualization Technology.</p> <p>Ova opcija omogućena je po zadanoj postavci.</p>
VT for Direct I/O	<p>Određuje hoće li Virtual Machine Monitor (VMM) moći iskoristiti mogućnosti dodatnog hardvera koje pruža tehnologija Intel Virtualization Technology za Direct I/O.</p> <p>Ova opcija omogućena je po zadanoj postavci.</p>

**Tablica 13. Opcije za postavljanje sustava – izbornik Wireless (Bežično)**

<b>Wireless (Bežično)</b>	
Wireless Device Enable	<p>Omogućuje/onemogućuje unutarnje bežične uređaje.</p> <p>Po zadanoj postavci sve su opcije omogućene.</p>

**Tablica 14. Opcije za postavljanje sustava – izbornik Maintenance (Održavanje)**

<b>Maintenance (Održavanje)</b>	
Servisna oznaka	Prikazuje servisnu oznaku sustava.
Asset Tag	Koristi se za izradu inventarne oznake.
SERR Messages	Omogućuje ili onemogućuje SERR poruke.
BIOS Downgrade	Koristi se za ažuriranje firmvera sustava na ranije verzije.
Data Wipe	Koristi se za omogućavanje sigurnog brisanja podataka sa svih unutarnjih uređaja za pohranu.
BIOS Recovery	Ova opcija korisniku omogućuje vraćanje određenih prekinutih BIOS uvjeta iz datoteke za vraćanje na primarnom disku ili na vanjskom USB ključu.
First Power On Date	Postavite datum vlasništva.

**Tablica 15. Opcije za postavljanje sustava – izbornik System Logs (Dnevnici sustava)**

<b>System Logs (Dnevnici sustava)</b>	
BIOS Events	Prikazuje BIOS događaje.

**Tablica 16. Opcije za postavljanje sustava – izbornik naprednih konfiguracija**

<b>Napredne konfiguracije</b>	
ASPM	<p>Omogućuje ili onemogućuje razinu upravljanja napajanjem u aktivnom stanju (ASPM).</p> <p>Opcija <b>Auto</b> omogućena je po zadanoj postavci.</p>

**Tablica 17. Opcije za postavljanje sustava — izbornik SupportAssist System Resolution (Razlučivost sustava SupportAssist)**

<b>SupportAssist System Resolution (Razlučivost sustava SupportAssist)</b>	
Auto OS Recovery Threshold	Upravlajte tijekom automatskog pokretanja za konzolu SupportAssist System Resolution i za alat Dell OS Recovery.
SupportAssist OS Recovery	<p>Omogućuje/onemogućuje tijekom pokretanja sustava za alat za vraćanje operativnog sustava SupportAssist u slučaju određenih pogrešaka sustava.</p> <p>Ova opcija omogućena je po zadanoj postavci.</p>
BIOSConnect	<p>Omogućuje ili onemogućuje OS usluge u oblaku u nedostatku lokalnog vraćanja OS-a.</p> <p>Ova opcija omogućena je po zadanoj postavci.</p>

# Zaporka sustava i postavljanja

Tablica 18. Zaporka sustava i postavljanja

Vrsta zaporke	Opis
Zaporka sustava	Zaporka koju morate upisati za prijavu u sustav.
Zaporka za postavljanje	Zaporka koju morate unijeti za pristup i vršenje promjena u postavkama BIOS-a računala.

Možete izraditi zaporku sustava i zaporku za postavljanje kako biste osigurali računalo.

 **OPREZ:** Značajka zaporke omogućuje osnovnu razinu sigurnosti za podatke na vašem računalu.

 **OPREZ:** Svatko može pristupiti podacima spremjenim na vašem računalu ako nisu zaključani i ostavljeni bez nadzora.

 **NAPOMENA:** Značajka Zaporka sustava i postavljanja je onemogućena.

## Dodjeljivanje zaporke za postavljanje sustava

### preduvjeti

Možete dodijeliti novu **System or Admin Password (Zaporku sustava ili administratora)** samo kad je status **Not Set (Nije postavljeno)**.

### O ovom zadatku

Za ulaz u program za postavljanje sustava pritisnite F2 odmah nakon uključivanja ili ponovnog podizanja sustava.

### Koraci

- Na zaslonu **System BIOS (BIOS sustava)** ili **System Setup (Programa za postavljanje sustava)** odaberite **Security (Sigurnost)** i pritisnite **Enter**.  
Prikazuje se zaslon **Security (Sigurnost)**.
- Odaberite **System/Admin Password (Zaporka sustava/administratora)** i izradite zaporku u polju **Enter the new password (Unos nove zaporke)**.  
Koristite sljedeće upute za pridruživanje zaporke sustava:
  - Zaporka može imati da 32 znamenke.
  - Zaporka može sadržavati brojeve od 0 do 9.
  - Važe se samo mala slova, velika slova nisu dopuštena.
  - Dopuštene su samo sljedeće posebne znamenke: razmak, ("), (+), (.), (-), (.), (/), (:), ([), (\), (]), ( ' ).
- Upišite zaporku sustava koju ste ranije unijeli u polje **Confirm new password (Potvrdi novu zaporku)** i kliknite na **OK (U redu)**.
- Pritisnite **Esc** i poruka će vas tražiti da spremite promjene.
- Pritisnite **Y** za spremanje promjena.  
Računalo se ponovno pokreće.

## Brisanje ili promjena postojeće zaporke postavljanja sustava

### preduvjeti

Provjerite je li **Password Status (Status zaporke)** Unlocked (Otključan) (u postavkama sustava) prije nego što pokušate izbrisati ili promijeniti postojeću zaporku sustava i postavljanja. Ne možete izbrisati ili promijeniti postojeću zaporku sustava ili postavljanja ako je **Password Status (status zaporke)** Locked (Zaključana).

## O ovom zadatku

Za ulaz u program za postavljanje sustava pritisnite **F2** odmah nakon uključivanja ili ponovnog podizanja sustava.

## Koraci

1. Na zaslonu **System BIOS (BIOS sustava)** ili **System Setup (Program za postavljanje sustava)** odaberite **System Security (Sigurnost sustava)** i pritisnite **Enter**.  
Prikazuje se zaslon **Sigurnost sustava**.
2. U zaslonu **System Security (Sigurnost sustava)** potvrdite da je **Password Status (Status zaporke) Unlocked (Otključano)**.
3. Odaberite **System Password (Zaporka sustava)**, izmijenite ili izbrišite postojeću zaporku sustava i pritisnite **Enter** ili **Tab**.
4. Odaberite **Setup Password (Zaporka za postavljanje)**, izmijenite ili izbrišite postojeću zaporku za postavljanje i pritisnite **Enter** ili **Tab**.

 **NAPOMENA:** Ako promijenite zaporku sustava i/ili postavljanja, ponovno unesite novu zaporku na upit. Ako izbrišete zaporku sustava i postavljanja, potvrdite brisanje na upit.

5. Pritisnite **Esc** i poruka će vas tražiti da spremite promjene.
6. Pritisnite **Y** za spremanje promjena i izlaz iz programa za postavljanje sustava.  
Računalo će se ponovo pokrenuti.

## Rješavanje problema

### Dijagnostika provjere performansi sustava prije podizanja sustava Dell SupportAssist

#### O ovom zadatku

Dijagnostika SupportAssist (poznata i kao dijagnostika sustava) izvršava cjelovitu provjeru hardvera. Dijagnostika provjere performansi sustava prije podizanja sustava Dell SupportAssist ugrađena je u BIOS i BIOS je interno pokreće. Ugrađena dijagnostika sustava pruža skup opcija za određene uređaje ili grupe uređaja koje vam omogućuju da:

- automatski pokrenete testove ili u interaktivnom načinu rada
- ponovite testove
- prikažete ili spremite rezultate testa
- pokrenete temeljite testove za uvođenje dodatnih opcija testiranja radi pružanja dodatnih informacija o uređajima u kvaru
- pregledate poruke o statusu koje vas informiraju ako su testovi uspješno završeni
- pregledate poruke o pogreškama koje vas informiraju o problemima do kojih je došlo tijekom testiranja

**i** **NAPOMENA:** Neki testovi za određene uređaje zahtijevaju interakciju s korisnikom. Uvijek budite pri računalnom terminalu prilikom izvođenja dijagnostičkih testova.

Više informacija potražite u odlomku [Rješavanje problema s hardverom ugrađenim i internetskim dijagnostikama \(Kodovi pogrešaka SupportAssist ePSA, ePSA ili PSA\)](#).

### Provjera performansi sustava prije podizanja sustava SupportAssist

#### Koraci

1. Uključite računalo.
2. Kada se računalo podiže, pritisnite tipku F12 kada se prikaže logotip Dell.
3. Na zaslonu izbornika za podizanje odaberite opciju **Diagnostics**.
4. Kliknite tipku strelice u donjem lijevom kutu.  
Otvora se naslovna strana dijagnostike.
5. Pritisnite strelicu u donjem desnom kutu da biste otišli na popis stranica.  
Navedene su otkrivene stavke.
6. Ako želite pokrenuti dijagnostički test na određenom uređaju pritisnite Esc i kliknite na **Yes (Da)** kako biste zaustavili dijagnostički test.
7. Odaberite uređaj s lijeve ploče i kliknite na **Run Tests**.
8. Ako postoje neki problemi, prikazuju se kodovi pogreške.  
Zabilježite kôd pogreške i kontrolni broj pa se obratite tvrtki Dell.

### Ugrađeno samotestiranje zaslona

#### O ovom zadatku

Postupak u nastavku daje upute kako pokrenuti ugrađeno samotestiranje za zaslon:

#### Koraci

1. Isključite računalo.
2. Pritisnite i držite gumb ugrađenog samotestiranja zaslona.

3. Pritisnite i držite gumb za uključivanje/isključivanje.
4. Otpustite gumb za uključivanje/isključivanje.
5. Držite gumb ugrađenog samotestiranja zaslona dok ne započne testiranje.

## Dijagnostike

**Svjetla statusa napajanja:** - označava status napajanja.

**Ravnomjerno žuto** - sustav se ne može podići u operativni sustav. To znači da napajanje ili drugi uređaj u sustavu otkazuje.

**Treperi žuto** - sustav se ne može podići u operativni sustav. To znači da je napajanje u redu, ali drugi dio sustava otkazuje ili nije pravilno instaliran.

 **NAPOMENA:** Pogledajte uzorke svjetla kako biste odredili je li uređaj u kvaru.

**Isključeno** - sustav je isključen ili u stanju hibernacije.

Indikator statusa napajanja treperi žuto zajedno sa šiframa zvučnih signala koje označavaju kvarove.

Na primjer, indikator statusa napajanja treperi žuto dva puta uz pauzu, a potom treperi bijelo tri puta uz pauzu. Ovaj obrazac 2,3 nastavlja se sve do isključenja sustava, što znači da nije pronađena slika za oporavak.

Sljedeća tablica prikazuje različite uzorke svjetla i što označavaju:

**Tablica 19. Ponašanje dijagnostičkog LED svjetla**

Uzorak treperenja		Opis problema	Predloženo rješenje
Žuto	Bijela		
1	2	MBIST: SPI flash, nepopravljivi kvar SPI flash memorije	
2	1	Kvar procesora	Pokrenite Intelove dijagnostičke alate za CPU. Ako se problem ne riješi, zamijenite matičnu ploču.
2	2	Matična ploča: kvar BIOS-a ili ROM-a (Read-Only Memory)	Ažurirajte BIOS najnovijom verzijom. Ako se problem ne riješi, zamijenite matičnu ploču.
2	3	Nije otkrivena memorija ili RAM (Random-Access Memory)	Provjerite i potvrdite da je memorijski modul pravilno umetnut. Ako se problem ne riješi, zamijenite memorijski modul.
2	4	Kvar memorije ili RAM-a (Random-Access Memory)	Ponovno postavite memorijski modul. Ako se problem ne riješi, zamijenite memorijski modul.
2	5	Ugrađena neispravna memorija	Ponovno postavite memorijski modul. Ako se problem ne riješi, zamijenite memorijski modul.
2	6	Pogreška matične ploče ili čipseta	Ažurirajte BIOS najnovijom verzijom. Ako se problem ne riješi, zamijenite matičnu ploču.
2	7	Kvar zaslona	Ažurirajte BIOS najnovijom verzijom. Ako se problem ne riješi, zamijenite LCD modul.
2	8	Kvar LCD sabirnice napajanja	Ponovno postavite matičnu ploču.
3	1	Pogreška baterije CMOS-a	Ponovno postavite vezu CMOS baterije. Ako se problem ne riješi, zamijenite RTS bateriju.

**Tablica 19. Ponašanje dijagnostičkog LED svjetla(nastavak)**

Uzorak treperenja		Opis problema	Predloženo rješenje
Žuto	Bijela		
3	2	Kvar PCI-a, video kartice/čipa	Ponovno postavite matičnu ploču.
3	3	Slika za oporavak nije pronađena	Ažurirajte BIOS najnovijom verzijom. Ako se problem ne riješi, zamijenite matičnu ploču.
3	4	Slika za oporavak je pronađena ali nije valjana	Ažurirajte BIOS najnovijom verzijom. Ako se problem ne riješi, zamijenite matičnu ploču.
3	5	Kvar sabirnice napajanja	Došlo je do neuspješnog sekvencioniranja napajanja EC-a. Ako se problem ne riješi, zamijenite matičnu ploču.
3	6	Nedovršeno flashiranje BIOS-a sustava	BIOS je otkrio oštećenje flash memorije. Ako se problem ne riješi, zamijenite matičnu ploču.
3	7	Pogreška sučelja Management Engine (ME)	Pogreška isteka vremena prikazuje se dok se čeka da ME odgovori na HECI poruku. Ako se problem ne riješi, zamijenite matičnu ploču.
4	1	Kvar sabirnice napajanja DIMM memorije	
4	2	Kvar sabirnice napajanja	

## Oporavak operativnog sustava

Kada vaše računalo ne može podići operativni sustav čak i nakon više pokušaja, automatski pokreće alat Dell SupportAssist OS Recovery.

Dell SupportAssist OS Recovery samostalan je alat koji je predinstaliran na svim Dell računalima s Windows 10 operativnim sustavom. Sastoji se od alata za dijagnosticiranje i rješavanje poteškoća koje se mogu dogoditi prije podizanja računala u operativni sustav. Omogućuje vam da dijagnosticirate hardverske probleme, popravite računalo, napravite sigurnosnu kopiju podataka ili vratite računalo u tvorničko stanje.

Možete ga i preuzeti sa stranice Dell Support za rješavanje poteškoća i popravak računala kada se ne uspije podići u primarni operativni sustav zbog zatajenja softvera ili hardvera.

Više informacija o alatu Dell SupportAssist OS Recovery pronađite u *Korisničkom vodiču alata Dell SupportAssist OS Recovery* na adresi [www.dell.com/support](http://www.dell.com/support).

## Ažuriranje BIOS-a flashanjem (USB ključ)

### Koraci

1. Slijedite postupak od 1. do 7. koraka u odlomku „Ažuriranje BIOS-a flashiranjem” kako biste preuzeli najnoviji program za postavljanje BIOS-a.
2. Stvorite USB pogon za podizanje sustava. Za više pojedinosti pogledajte članak baze znanja pod oznakom [SLN143196](https://www.dell.com/support) na adresi [www.dell.com/support](http://www.dell.com/support).
3. Kopirajte program za postavljanje BIOS-a na USB pogon za podizanje sustava.
4. Prikjučite USB pogon za podizanje sustava na računalo kojem je potrebno ažuriranje BIOS-a.
5. Ponovno pokrenite računalo i pritisnite **F12** kada se na zaslonu pojavi Dellov logotip.
6. Podignite sustav s USB pogona iz **jednokratnog izbornika za podizanje sustava**.
7. Unesite naziv datoteke programa za postavljanje BIOS-a i pritisnite **Enter**.

8. Pojavit će se **BIOS Update Utility (Uslužni program za ažuriranje BIOS-a)**. Slijedite upute na zaslonu za dovršetak ažuriranja BIOS-a.

## Ažuriranje BIOS-a Flash postupkom

### O ovom zadatku

Možda ćete trebati ažurirati BIOS kad ažuriranje bude dostupno ili nakon zamjene matične ploče.

Slijedite ove upute za ažuriranje BIOS-a flash postupkom:

### Koraci

1. Uključite računalo.
2. Idite na [www.dell.com/support](http://www.dell.com/support).
3. Kliknite **Product support** (Podrška proizvodu), upišite servisnu oznaku računala i kliknite **Send** (Pošalji).



**NAPOMENA:** Ako nemate servisnu oznaku, koristite funkciju automatskog otkrivanja ili ručno pretražite za svoj model računala.

4. Kliknite ili dotaknite **Upravljački programi i preuzimanja > Pronađi ih sam**.
5. Odaberite operacijski sustav koji je instaliran na vašem računalu.
6. Pomaknite se prema dolje i proširite **BIOS**.
7. Kliknite **Preuzmi** za preuzimanje najnovije verzije BIOS-a za vaše računalo.
8. Po završetku preuzimanja, navigirajte do mape gdje ste spremili datoteku za ažuriranje BIOS-a.
9. Dva puta kliknite ikonu datoteke za ažuriranje BIOS-a i slijedite upute na zaslonu.

## Uključivanje i isključivanje napajanja za Wi-Fi

### O ovom zadatku

Ako vaše računalo ne može pristupiti internetu zbog problema s povezivanjem s Wi-Fi mrežom, isključite i ponovno uključite Wi-Fi. U sljedećem postupku pronaći ćete upute za uključivanje i isključivanje funkcije Wi-Fi:



**NAPOMENA:** Neki pružatelji internetske usluge nude kombinirani uređaj modema i usmjerivača.

### Koraci

1. Isključite računalo.
2. Isključite modem.
3. Isključite bežični usmjerivač.
4. Pričekajte 30 sekundi.
5. Uključite bežični usmjerivač.
6. Uključite modem.
7. Uključite računalo.

## Oslobađanje statičkog elektriciteta

### O ovom zadatku

Zaostali statički elektricitet ostaje zadržava se u računalu čak i nakon njegova isključivanja ili uklanjanja baterije. Sljedeći postupak daje upute za postupak pražnjenja statičkog elektriciteta:

### Koraci

1. Isključite računalo.
2. Izvucite adapter napajanja iz računala.
3. Pritisnite i držite gumb za uključivanje oko 15 sekundi kako biste ispraznili zaostali elektricitet.
4. Priključite adapter napajanja u računalo.
5. Uključite računalo.

# Dobivanje pomoći i kontaktiranje tvrtke Dell

## Izvori za samopomoć

Informacije i pomoć o Dell proizvodima i uslugama korištenjem ovih mrežnih izvora za samopomoć:

Tablica 20. Izvori za samopomoć

Izvori za samopomoć	Lokacija resursa
Informacije o Dell proizvodima i uslugama	<a href="http://www.dell.com">www.dell.com</a>
Savjeti	
Kontaktirajte podršku	U Windows tražilici upišite <code>Contact Support</code> , pa pritisnite <code>Enter</code> .
Pomoć na mreži za operacijski sustav	<a href="http://www.dell.com/support/windows">www.dell.com/support/windows</a> <a href="http://www.dell.com/support/linux">www.dell.com/support/linux</a>
Informacije o rješavanju problema, korisničke priručnike, upute za postavljanje, specifikacije o proizvodu, blogovi s tehničkom pomoći, upravljački programi, ažuriranja softvera itd.	<a href="http://www.dell.com/support">www.dell.com/support</a>
Članci Dellove baze znanja koji pokrivaju različita računalna pitanja i nedoumice.	<ol style="list-style-type: none"> <li>1. Idite na <a href="https://www.dell.com/support/home/?app=knowledgebase">https://www.dell.com/support/home/?app=knowledgebase</a>.</li> <li>2. Unesite temu ili ključnu riječ u okvir <b>Search</b> (Pretraga).</li> <li>3. Kliknite <b>Search</b> (Traži) da biste dohvatili povezane članke.</li> </ol>

## Kontaktiranje tvrtke Dell

Za kontaktiranje tvrtke Dell radi prodaje, tehničke podrške ili problema s korisničkom službom, pogledajte [www.dell.com/contactdell](http://www.dell.com/contactdell).

**ⓘ NAPOMENA:** Dostupnost ovisi o državi i proizvodu, tako da neke usluge možda neće biti dostupne u vašoj zemlji.

**ⓘ NAPOMENA:** Ako nemate aktivnu vezu s internetom, podatke za kontakt možete naći na računu kojeg ste dobili prilikom kupnje proizvoda, otpremnici, računu ili katalogu proizvoda tvrtke Dell.