

Dell OptiPlex 3070 Micro

Servis El Kitabı



Notlar, dikkat edilecek noktalar ve uyarılar

 **NOT:** NOT, ürününüzü daha iyi kullanmanıza yardımcı olacak önemli bilgiler sağlar.

 **DİKKAT:** DİKKAT, donanım hasarı veya veri kaybı olasılığını gösterir ve sorunu nasıl önleyeceğinizi bildirir.

 **UYARI:** UYARI, mülk hasarı, kişisel yaralanma veya ölüm potansiyeline işaret eder.

Bölüm 1: Bilgisayarınızda Çalışma.....	5
Güvenlik talimatları.....	5
Bilgisayarınızın içinde çalışmadan önce.....	5
Güvenlik önlemleri.....	6
Elektrostatik boşalma - ESD koruması.....	6
ESD saha servis kiti.....	7
Hassas parçaların taşınması.....	8
Bilgisayarınızın içinde çalıştıktan sonra.....	8
Bölüm 2: Teknoloji ve bileşenler.....	9
DDR4.....	9
USB özellikleri.....	10
USB Tip-C.....	12
USB C tipi üzerinden DisplayPort'un avantajları.....	13
HDMI 2.0.....	13
Intel Optane bellek.....	13
Intel Optane belleği etkinleştirme.....	14
Intel Optane belleği devre dışı bırakma.....	14
Bölüm 3: Sökme ve Takma.....	15
Yan kapak.....	15
Yan kapağı çıkarma.....	15
Yan kapağı takma.....	19
Sabit sürücü aksamı-2,5 inç.....	21
2,5 inç sabit sürücü aksamının çıkarılması.....	21
2,5 inç sürücüyü sürücü braketinden çıkarma.....	23
2,5 inç sabit sürücüyü sürücü braketine takma.....	23
2,5 inç sürücü aksamının takılması.....	24
Isı emici fanı.....	26
Isı emici fanını çıkarma.....	26
Isı emici fanını takma.....	30
Hoparlör.....	34
Hoparlörü çıkarma.....	34
Hoparlörü takma.....	35
Bellek modülleri.....	36
Bellek modülünü çıkarma.....	36
Bellek modülünü takma.....	39
Isı emici aksamı.....	41
Isı emiciyi çıkarma.....	41
Isı emicisini takma.....	43
İşlemci.....	44
İşlemciyi çıkarma.....	44
İşlemci takma.....	46
WLAN kartı.....	48

WLAN Kartını Çıkarma.....	48
WLAN Kartını Takma.....	50
M.2 PCIe SSD.....	53
M.2 PCIe SSD'nin çıkarılması.....	53
M.2 PCIe SSD'nin takılması.....	55
İsteğe bağlı modül.....	58
İsteğe bağlı modülü çıkarma.....	58
İsteğe bağlı modülü takma.....	62
Düğme pil.....	66
Düğme pili çıkarma.....	66
Düğme pili takma.....	68
Sistem kartı.....	70
Sistem kartını çıkarma.....	70
Sistem kartını takma.....	76

Bölüm 4: Sorun Giderme..... 83

Dell SupportAssist Ön Yükleme Öncesi Sistem Performansı Denetimi Tanıları.....	83
SupportAssist Ön Yükleme Öncesi Sistem Performansı Denetimini Çalıştırma.....	83
Tanılamalar.....	84
Tanılama hata mesajları.....	85
Sistem hata mesajları.....	88
İşletim sistemini kurtarma.....	89
Yedekleme ortamı ve kurtarma seçenekleri.....	89
WiFi güç döngüsü.....	89

Bölüm 5: Yardım alma..... 90

Dell'e Başvurma.....	90
----------------------	----

Bilgisayarınızda Çalışma

Konular:

- Güvenlik talimatları

Güvenlik talimatları

Bilgisayarınızı olası hasarlardan korumak ve kendi kişisel güvenliğinizi sağlamak için aşağıdaki güvenlik yönergelerine uyun. Aksi belirtilmedikçe, bu belgede verilen her yordamda aşağıdaki koşulların geçerli olduğu varsayılır:

- Bilgisayarınızla birlikte gelen güvenlik bilgilerini okudunuz.
- Çıkarma yordamı ters sırayla uygulanarak bir bileşen değiştirilebilir veya (ayrı satın alınmışsa) takılabilir.

NOT: Bilgisayarın kapağını veya panelleri açmadan önce, tüm güç kaynaklarının bağlantısını kesin. Bilgisayarın içinde çalışmayı tamamladıktan sonra, güç kaynağına bağlamadan önce tüm kapakları, panelleri ve vidaları yerlerine takın.

UYARI: Bilgisayarınızın içinde çalışmadan önce, bilgisayarınızla birlikte verilen güvenlik bilgilerini okuyun. En iyi güvenlik uygulamaları ile ilgili daha fazla bilgi için bkz. [Yasal Uygunluk Ana Sayfası](#)

DİKKAT: Birçok onarım, yalnızca yetkili servis teknisyeni tarafından yapılabilir. Yalnızca ürün belgelerinizde izin verilen ya da çevrimiçi veya telefon servisi ve destek ekibi tarafından yönlendirilen sorun giderme ve basit onarım işlemlerini yapmalısınız. Dell tarafından yetkilendirilmemiş servislerden kaynaklanan zararlar garantinizin kapsamında değildir. Ürünle birlikte gelen güvenlik talimatlarını okuyun ve uygulayın.

DİKKAT: Elektrostatik boşalmı önlemek için bir bilek topraklama kayışı kullanarak ya da bilgisayarın arkasındaki konektör gibi boyanmamış metal yüzeylere sık sık dokunarak kendinizi topraklayın.

DİKKAT: Bileşenlere ve kartlara dikkatle muamele edin. Bir kartın üzerindeki bileşenlere veya kontaklara dokunmayın. Kartları kenarlarından veya metal montaj braketinden tutun. İşlemci gibi bileşenleri pimlerinden değil kenarlarından tutun.

DİKKAT: Bir kabloyu çıkardığınızda, konektörünü veya çekme tırnağını çekin. Bazı kablolarda kilitleme tırnağı olan konektörler bulunur; bu tür bir kabloyu çıkarıyorsanız kabloyu çıkarmadan önce kilitlemek tırnaklarına bastırın. Konektörleri ayırdığınızda, konektör pimlerinin eğilmesini önlemek için bunları eşit şekilde hizalanmış halde tutun. Ayrıca, bir kabloyu bağlamadan önce her iki konektörün de doğru biçimde yönlendirildiğinden ve hizalandığından emin olun.

NOT: Bilgisayarınızın ve belirli bileşenlerin rengi bu belgede gösterilenden farklı olabilir.

DİKKAT: Sistem çalışırken yan kapaklar çıkarılırsa sistem kapanır. Yan kapak çıkarıldığında sistem açılmaz.

DİKKAT: Sistem çalışırken yan kapaklar çıkarılırsa sistem kapanır. Yan kapak çıkarıldığında sistem açılmaz.

DİKKAT: Sistem çalışırken yan kapaklar çıkarılırsa sistem kapanır. Yan kapak çıkarıldığında sistem açılmaz.

Bilgisayarınızın içinde çalışmadan önce

Bilgisayara zarar vermektan kaçınmak için, bilgisayarın içinde çalışmadan önce aşağıdaki adımları uygulayın.

1. [Güvenlik Talimatlarını](#) uyguladığınızdan emin olun.
2. Bilgisayar kapağının çizilmesini önlemek için, çalışma yüzeyinin düz ve temiz olmasını sağlayın.
3. Bilgisayarınızı kapatın.

4. Tüm ağ kablolarını bilgisayardan çıkarın.

⚠ DİKKAT: Ağ kablosunu çıkarmak için, önce kabloyu bilgisayarınızdan ve ardından ağ aygıtından çıkarın.

5. Bilgisayarınızı ve tüm bağlı aygıtları elektrik prizlerinden çıkarın.

6. Sistem kartını topraklamak için, sistem bağlantısı yokken güç düğmesini basılı tutun.



NOT: Elektrostatik boşalmı önlemek için bir bilek topraklama kayışı kullanarak ya da bilgisayarın arkasındaki konektör gibi boyanmamış metal yüzeylere sık sık dokunarak kendinizi topraklayın.

Güvenlik önlemleri

Güvenlik önlemleri bölümünde sökme talimatları gerçekleştirilmeden önce yapılacak birincil adımların ayrıntıları açıklanmaktadır.

Herhangi bir kurulum veya demontaj veya yeniden montaj ile ilgili arıza/onarım prosedürü gerçekleştirilmeden önce aşağıdaki güvenlik önlemlerine riayet edin:

- Sistemi ve bağlı tüm çevre birimlerini kapatın.
- Sistemin ve bağlı tüm çevre birimlerinin AC gücü ile olan bağlantısını kesin.
- Tüm ağ kabloları, telefon veya telekomünikasyon hatlarının sisteme olan bağlantısını kesin.
- Elektrostatik boşalma (ESD) hasarını önlemek için herhangi bir tabletdizüstü bilgisayarın üstü bilgisayar içinde çalışırken bir ESD saha servis kiti kullanın.
- Bir sistem bileşenini çıkardıktan sonra çıkarılan bileşeni dikkatli bir şekilde anti-statik bir matın üzerine koyun.
- Elektrik çarpması riskini azaltmak için iletken olmayan lastik tabanlı ayakkabılar giyin.

Bekleme modu gücü

Bekleme modu gücüne sahip Dell ürünler için kasayı açmadan önce ürünü fişten çıkarın. Bekleme modu gücü içeren sistemler temelde kapalıyken beslenir. Dahili güç, sistemin uzaktan açılmasını (LAN'da uyandır) sağlar ve uyku modunda askıya alır ve diğer gelişmiş güç yönetimi özellikleri de vardır.

Fişi prizden çekip güç düğmesini 15 saniye süreyle basılı tutmanın sistem kartındaki artık elektriği boşaltması gerekir. Pili taşınabilir bilgisayardantabletlerdendizüstü bilgisayarlardan çıkarın.

Bağlama

Bağlama, iki veya daha fazla topraklama iletkeninin aynı elektrik gerilimine bağlanması yöntemidir. Bu, saha servisi elektrostatik boşalma (ESD) kiti ile yapılır. Bağlama telini bağlarken çıplak metale bağlı olduğundan ve asla boyanmış veya metal olmayan bir yüzeye bağlanmadığından emin olun. Bilek kayışı, cildinize tamamen ve güvenli şekilde oturmalıdır; kendinizi ve ekipmanı bağlamadan önce saat, bilezik veya yüzük gibi aksesuarları çıkardığınızdan emin olun.

Elektrostatik boşalma - ESD koruması

Özellikle genişletme kartları, işlemciler, bellek DIMM'leri ve sistem anakartları gibi hassas bileşenleri ele alırken ESD önemli bir sorundur. Çok ufak şarjlar devrelerde, kesintili sorunlar veya kısalmış ürün ömrü gibi, açık olmayan hasarlara neden olabilir. Sektör daha düşük güç gereksinimleri ve artan yoğunluk için baskı yaparken, ESD koruması artan bir sorundur.

En son Dell ürünlerinde kullanılan yarı iletkenlerin artan yoğunluğu nedeniyle, statik hasara olan hassasiyet önceki Dell ürünlerine göre daha fazladır. Bu nedenle, parçalar ele alınırken bazı önceden onaylanmış yöntemler artık uygulanmamaktadır.

Tanınmış iki ESD hasar tipi vardır: yıkıcı hasar ve kesintili arıza.

- **Yıkıcı:** Yıkıcı arızalar ESD ile ilgili arızaların yaklaşık yüzde 20'sini temsil eder. Hasar aygıt işlevselliğinin anında ve tümüyle kaybedilmesine neden olur. Büyük arızaya örnek olarak statik şok alan ve kaybolan veya anında eksik veya çalışmayan bellek için verilen bir bip kodu ile birlikte "POST Yok/Video Yok" semptomu üreten bir bellek DIMM'si verilebilir.
- **Kesintili:** Kesintili arızalar ESD ile ilgili arızaların yaklaşık yüzde 80'sini temsil eder. Kesintili arızaların yüksek sayısı, çoğu zaman hasar meydana geldiğinde hemen anlaşılmasını anlamına gelir. DIMM statik şok alır, ancak iz biraz zayıflamıştır ve hemen hasarla ilgili görünen belirtilen oluşturmaz. Zayıflayan izin erimesi haftalar veya aylar alır ve aynı süre içinde bellek bütünlüğünde bozulma, kesintili bellek hataları vb.'ye neden olabilir.

Anlaşılması ve giderilmesi daha zor olan hasar türü kesintili (örtülü veya "yürüyeleyen yaralı" adı da verilen) arızadır.

ESD hasarını önlemek için aşağıdaki adımları uygulayın:

- Uygun şekilde topraklanmış kablolu bir ESD bilek şeridi kullanın. Kablesuz anti-statik şeritlerin kullanılmasına artık izin verilmemektedir; bunlar yeterli koruma sağlamamaktadır. Parçaları tutmadan önce kasaya dokunulması ESD hasarına karşı hassasiyet artmış parçalarda yeterli ESD koruması sağlamaz.
- Statik elektriğe duyarlı tüm bileşenlerle, statik elektrik açısından güvenli bir yerde işlem yapın. Eğer mümkünse anti statik döşeme ve çalışma pedleri kullanın.
- Statik elektriğe duyarlı bileşeni kutusundan çıkarırken, bileşeni takmaya siz hazır oluncaya kadar, bileşeni anti statik ambalaj malzemesinden çıkarmayın. Anti-statik ambalajı ambalajından çıkarmadan önce, vücudunuzdaki statik elektriği boşaltın.
- Statik elektriğe duyarlı bir bileşeni taşımadan önce anti statik bir kap veya ambalaj içine yerleştirin.

ESD saha servis kiti

İzlenmeyen Saha Servis kiti en yaygın kullanılan servis kitidir. Her bir Saha Servis kiti üç ana bileşenden oluşur: anti statik mat, bilek kayışı ve bağlama teli.

ESD saha servis kiti bileşenleri

Bir ESD saha servis kitinin bileşenleri şunlardır:

- **Anti-statik Mat** – Anti-statik mat dağıtıdır ve servis prosedürleri sırasında parçalar matın üzerine yerleştirilebilir. Anti-statik bir mat kullanırken, bilek kayışınız tam oturmali ve bağlama teli, mata ve üzerinde çalışılan sistemdeki herhangi bir çıplak metale bağlanmalıdır. Düzgün şekilde dağıtıldığında, servis parçaları ESD torbasından çıkarılabilir ve doğrudan matın üzerine konulabilir. ESD'ye duyarlı ürünler elinizde, ESD matında, sistemde veya bir çanta içinde olduğunda güvenlidir.
- **Bilek Kayışı ve Bağlama Teli:** Bilek kayışı ve bağlama teli, ESD matı gerekli değilse doğrudan bileğiniz ile çıplak metal arasında bağlanabilir veya matın üzerine geçici olarak yerleştirilen donanımı korumak için anti statik mata bağlanabilir. Bilek kayışı ve bağlama telinin cildiniz, ESD matı veya donanım arasındaki fiziksel bağlantısı bağlama olarak bilinir. Yalnızca bilek kayışı, mat ve bağlama teli içeren Saha Servis kitlerini kullanın. Asla kablesuz bilek kayışı takmayın. Bilek kayışının dahili tellerinin normal aşınma ve yıpranmadan kaynaklı hasarlara karşı eğilimli olduğunu ve kazara ESD donanımı hasarını önlemek için bilek kayışı test aygıtı kullanılarak düzenli olarak kontrol edilmesi gerektiğini unutmayın. Bilek kayışını ve bağlama telini haftada en az bir kez sınamanız önerilir.
- **ESD Bilek Kayışı Sınama Aygıtı:** ESD kayışının içindeki teller zaman içinde hasar görmeye eğilimlidir. İzlenmeyen bir kit kullanıldığında, her servis çağrısından önce kayışı düzenli olarak sınamak en iyi uygulamadır ve en azından haftada bir kez sınamanız önerilir. Bir bilek kayışı sınama aygıtı bu sınamayı yapmanın en iyi yoludur. Kendinize ait bir bilek kayışı sınama aygıtınız yoksa, kendilerinde olup olmadığını bölgesel ofisinize sorun. Sınamayı gerçekleştirmek için, bileğinize takılıyken bilek kayışının bağlama telini sınama aygıtına takarak sınama düğmesine basın. Sınama başarılı olursa yeşil bir LED yanar; sınama başarısız olursa kırmızı bir LED yanar ve alarm çalar.
- **Yalıtkan Bileşenler** – Plastik ısı emicisi kasalar gibi ESD'ye karşı hassas aygıtların, yalıtkan ve genellikle yüksek düzeyde yüklü dahili parçalardan uzak tutulması kritik önem taşır.
- **Çalışma Ortamı:** ESD Saha Servis kitini dağıtmadan önce, durumu müşterinin bulunduğu yerde inceleyin. Örneğin, sunucu ortamı için kit dağıtımı bir masaüstü ya da taşınabilir ortam için kiti dağıtımından farklıdır. Sunucular, genellikle bir veri merkezindeki rafa takılmıştır; masaüstü veya taşınabilir bilgisayarlar genellikle ofis bölümleri veya bölmeleri üzerine yerleştirilmiştir. Her zaman dağınık olmayan ve ESD kitinin tamir edilecek sistem tipine uygun ek alan ile yerleştirilebilecek kadar büyük, geniş ve açık bir çalışma alanına sahip olun. Çalışma alanında ESD olayına neden olabilecek yalıtkanlar da bulunmamalıdır. Çalışma alanında, herhangi bir donanım bileşeni fiziksel olarak ele alınmadan önce, Strafor ve diğer plastikler gibi yalıtkanlar her zaman 30 santimetre uzağa konulmalıdır.
- **ESD Ambalajı:** ESD'ye karşı hassas aygıtların tümü statik olarak güvenli ambalajda gönderilmeli ve alınmalıdır. Metal, statik korumalı torbalar tercih edilir. Ancak, hasarlı parçayı her zaman yeni parçanın içinde geldiği aynı ESD torbası ve ambalajla geri gönderin. ESD torbası katlanmalı ve bantla kapatılmalı ve yeni parçanın içinde geldiği orijinal kutudaki köpük ambalaj malzemesi kullanılmalıdır. ESD'ye karşı hassas aygıtlar yalnızca ESD'ye karşı korumalı bir çalışma yüzeyinde çıkarılmalıdır ve yalnızca ambalajın içi korumalı olduğundan, parçalar yalnızca ESD torbasının üstüne konmamalıdır. Parçaları her zaman kendi elinizde, ESD matı üzerine, sisteme ya da anti statik torbaya yerleştirin.
- **Hassas Bileşenlerin Taşınması** – Yedek parçalar veya Dell'e iade edilecek parçalar gibi ESD'ye karşı hassas parçalar taşınırken bu parçaların güvenli taşıma için anti-statik çantalara konması kritik önem taşır.

ESD koruması özeti

Tüm saha servis teknisyenlerinin, Dell ürünlerine bakım yaparken her zaman geleneksel kablolu ESD topraklama bilekliği ve koruyucu anti-statik mat kullanmaları önerilir. Buna ek olarak, teknisyenlerin servis işlemi uygularken hassas parçaları tüm yalıtkan parçalardan ayrı tutmaları ve hassas parçaların taşınması için anti statik torba kullanmaları büyük önem taşır.

Hassas parçaların taşınması

Yedek parçalar veya Dell'e iade edilecek parçalar gibi ESD'ye karşı hassas parçalar taşınırken bu parçaların güvenli taşıma için anti-statik torbalara konması kritik önem taşır.

Kaldırma ekipmanı

Ağır yükü olan ekipmanı kaldırırken aşağıdaki yönergelere riayet edin:

⚠ DİKKAT: 50 lbs'den büyük yükleri kaldırmayın. Her zaman ek kaynaklar alın veya mekanik bir kaldırma aygıtı kullanın.

1. Yere sağlam şekilde dengeli basın. Dengenizi korumak için yere ayaklarınızı birbirinden ayırarak ve dışa döndürerek basın.
2. Karın kaslarınızı sıkın. Kaldırma esnasında karın kaslarınız yükün ağırlığını karşılayarak omurganızı destekler.
3. Belinizle değil bacaklarınızla kaldırın.
4. Yüke yakın durun. Omurganıza ne kadar yakın olursa belinize o kadar az yük bindirir.
5. Yükü kaldırırken ve indirirken belinizi dik tutun. Yüke vücudunuzun ağırlığını vermeyin. Vücudunuzu ve belinizi bükmekten kaçının.
6. Yükü yere bırakırken aynı tekniği kullanın.

Bilgisayarınızın içinde çalıştıktan sonra

Herhangi bir parça değiştirme işleminden sonra, bilgisayarınızı açmadan önce harici aygıtları, kartları, kabloları vs. taktığınızdan emin olun.

1. Bilgisayarınıza telefon veya ağ kablolarını bağlayın.

⚠ DİKKAT: Ağ kablosu takmak için kabloyu önce ağ aygıtına takın ve ardından bilgisayara takın.

2. Bilgisayarınızı ve tüm bağlı aygıtları elektrik prizlerine takın.
3. Bilgisayarınızı açın.
4. Gerekirse, **ePSA diagnostics (ePSA tanılama)** programını çalıştırarak bilgisayarın düzgün çalıştığını doğrulayın.

Teknoloji ve bileşenler

Bu bölümde, sistemde mevcut olan teknoloji ve bileşenlerle ilgili ayrıntılar verilmektedir.

Konular:

- DDR4
- USB özellikleri
- USB Tip-C
- USB C tipi üzerinden DisplayPort'un avantajları
- HDMI 2.0
- Intel Optane bellek

DDR4

DDR4 (çift veri hızı dördüncü nesil) bellek, DDR2 ve DDR3 teknolojilerinin daha hızlı bir ardıl sürümüdür ve DDR3'ün sunduğu DIMM başına maksimum 128 GB kapasiteye kıyasla 512 GB'a kadar kapasite sağlar. DDR4 senkronize dinamik rastgele erişim belleği, kullanıcının sisteme yanlış türde bir bellek takmasını önlemek için hem SDRAM hem de DDR'den farklı bir şekilde anahtarlanmıştır.

DDR3'ün çalışması için 1,5 volt elektrik gücü gerekirken, DDR4 yüzde 20 daha az veya sadece 1,2 volt elektrik gücü gerektirir. DDR4 ayrıca, ana cihazın hafızasını yenilemeye gerek kalmadan beklemeye geçmesini sağlayan yeni bir derin kapanma modunu da destekler. Derin kapanma modunun bekleme modunda güç tüketimini yüzde 40 ila 50 oranında azaltması beklenir.

DDR4 Ayrıntıları

DDR3 ve DDR4 bellek modülleri arasında aşağıda listelendiği gibi ince farklar vardır.

Anahtar çentiği farkı

DDR4 modülündeki anahtar çentiği, DDR3 modülündeki anahtar çentiğinden farklı bir konumdadır. Her iki çentik yerleştirme kenarındadır, ancak modülün uyumsuz bir panele veya platforma monte edilmesini önlemek için DDR4 üzerindeki çentik konumu biraz farklıdır.

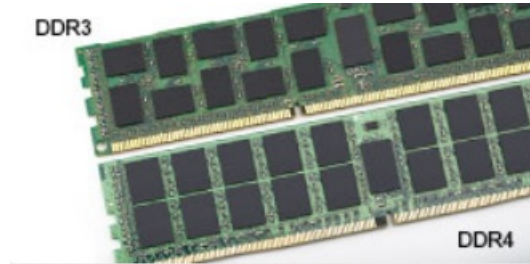

Rakam 1. Çentik farkı

Artırılmış kalınlık

DDR4 modülleri, daha fazla sinyal katmanı barındırmak için DDR3'ten biraz daha kalındır.

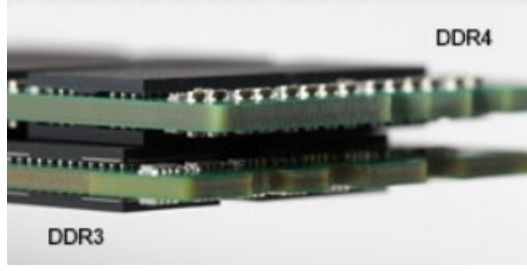

Rakam 2. Kalınlık farkı

Kavisli kenar

DDR4 modülleri, bellek takılırken takma eylemini kolaylaştırmaya ve PCB üzerindeki gerilimi azaltmaya yardımcı olmak için kavisli bir kenara sahiptir.



Rakam 3. Kavisli kenar

Bellek Hataları

Sistemdeki bellek hataları yeni ON-FLASH-FLASH veya ON-FLASH-ON arıza kodunu gösterir. Tüm bellek hata verirse LCD açılmaz. Bazı taşınabilir sistemlerde olduğu gibi, sistemin altındaki ya da klavyenin altındaki bellek konnektörlerinde iyi çalıştığı bilinen bellek modüllerini deneyerek olası bellek arızası sorununu giderin.

NOT: DDR4 bellek kart içerisine gömülüdür; gösterildiği ve belirtildiği gibi değiştirilebilen bir DIMM değildir.

USB özellikleri

Evrensel Seri Veri Yolu veya USB, 1996 yılında tanıtılmıştır. Ana bilgisayarlar ile fare, klavye, harici sürücü ve yazıcı gibi çevresel aygıtlar arasındaki bağlantıyı önemli ölçüde basitleştirdi.

Aşağıdaki tabloda USB gelişimine hızlıca göz atabileceğiniz referanslar listelenmiştir.

Tablo 1. USB gelişimi

Tür	Veri Aktarım Hızı	Kategori	Pazara Giriş Yılı
USB 2.0	480 Mbps	Yüksek Hız	2000
USB 3.0/USB 3.1 Gen 1 Bağlantı Noktası	5 Gbps	Süper Hız	2010
USB 3.1 Gen 2	10 Gb/sn	Süper Hız	2013

USB 3.0/USB 3.1 Gen 1 (SuperSpeed USB)

6 milyar kadar satılan USB 2.0, bilgisayar dünyasında yıllardır genel geçer bir arabirim standardı olarak sağlam bir yere sahipti. Öte yandan daha hızlı bilgisayar donanımına ve daha da büyük bant genişliğine yönelik taleplerden dolayı, hızı artırma gereği de artı. Sonunda, teorik olarak öncülünden 10 kat hızlı olan USB 3.0/USB 3.1 Gen 1, müşterilerin taleplerine yanıt olarak sunuldu. Özetle, USB 3.1 Gen 1 şu özelliklere sahiptir:

- Daha yüksek aktarım hızları (5 Gbps'e kadar)

- Daha çok güce ihtiyaç duyan cihazlar için arttırılmış maksimum veri yolu gücü ve arttırılmış cihaz akım çekimi
- Yeni güç yönetimi özellikleri
- Tam çift yönlü veri aktarımı ve yeni aktarım türleri
- Geriye doğru USB 2.0 uyumluluğu
- Yeni konektörler ve kablo

Aşağıdaki konular, USB 3.0/USB 3.1 Gen 1 hakkında sık sorulan bazı soruları kapsar.



Hız

Şu anda, en son USB 3.0/USB 3.1 Gen 1 teknik özellikleri tarafından tanımlanan 3 hız modu vardır. Bunlar Super-Speed (Süper Hızlı), Hi-Speed (Yüksek Hızlı) ve Full-Speed (Tam Hızlı) modlardır. Yeni SuperSpeed modunun aktarım hızı 4,8 Gb/sn'dir. Bu arada, teknik özelliklerde yaygın olarak sırasıyla USB 2.0 ve 1.1 olarak bilinen Hi-Speed ve Full-Speed USB modları da korunur; daha yavaş modlar sırasıyla 480 Mb/sn ve 12 Mb/sn hızlarında çalışır ve geriye dönük uyumluluk sağlamak için tutulur.

USB 3.0/USB 3.1 Gen 1 aşağıdaki teknik değişikliklerle çok daha yüksek performansa ulaşır:

- İlave bir fiziksel veriyolu, paralel olarak mevcut USB 2.0 veriyoluna (aşağıdaki resme bakın) eklenmiştir.
- USB 2.0, daha önce dört tele sahipti (güç, topraklama ve diferansiyel verileri için bir çift kablo); USB 3.0/USB 3.1 Gen 1'de ise konektörler ve kablolama içindeki toplam sekiz bağlantı kombinasyonu için iki çift diferansiyel sinyali (alıcı ve verici) için dört kablo daha eklenir.
- USB 2.0'ın yarım duplex düzenlemesi yerine USB 3.0/USB 3.1 Gen 1'de çift yönlü veri arabirim kullanılır. Bu da teorik olarak bant genişliğine 10 kat artış getirir.

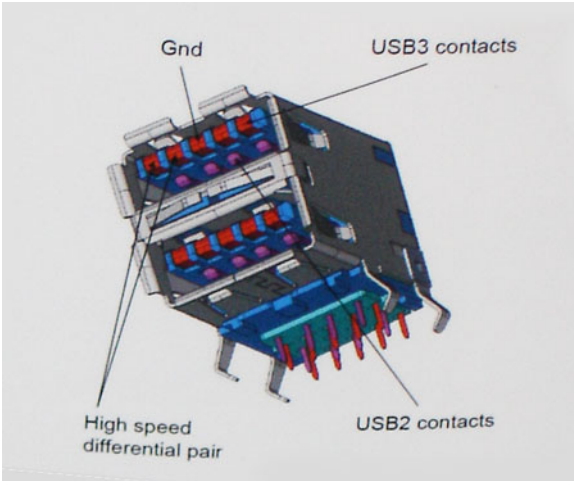

Günümüzde yüksek tanımlı video içeriği, terabayt düzeyinde depolama aygıtları, yüksek megapikselli dijital kameralar gibi aygıtların veri aktarım talepleri sürekli artarken USB 2.0 yeteri kadar hızlı olmayabilir. Üstelik, hiçbir USB 2.0 bağlantısı teorik olarak maksimum toplu işlem hacmi olan 480 Mb/sn'ye yaklaşmıyor ve fiili olarak gerçek maksimum veri aktarım hızı 320 Mb/sn (40 MB/sn) dolayında kalıyordu. Benzer biçimde, USB 3.0/USB 3.1 Gen 1 bağlantıları da hiçbir zaman 4,8 Gb/sn'ye ulaşmayacaktır. Gerçekte, ek yüklerle birlikte büyük olasılıkla maksimum 400 MB/sn gibi bir hız göreceğiz. Bu hızla USB 3.0/USB 3.1 Gen 1, USB 2.0'a göre 10 katlık bir gelişme sunar.

Uygulamalar

USB 3.0/USB 3.1 Gen 1, bir bütün olarak daha iyi bir deneyim sunmak için yan yollar açar ve aygıtlara daha fazla alan sağlar. Daha önce USB videosu pek tolere edilebilir değildi (hem maksimum çözünürlük hem de gecikme süresi ve video sıkıştırma açısından), ama 5-10 kat fazla bant genişliği sağlanınca USB video çözümlerinin çok daha iyi çalışması beklenebilir. Tek bağlantılı DVI için neredeyse 2 Gb/sn toplu işlem hacmi gerekir. 480 Mb/sn sınırlayıcı bir hızken 5 Gb/sn fazlasıyla umut vadeder. Vadettiği 4,8 Gb/sn hızla bu standart, daha önce USB alanına girmeyen harici RAID depolama sistemleri gibi bazı ürünlere de dahil edilecektir.

Sunulan SuperSpeed USB 3.0/USB 3.1 Gen 1 ürünlerden bazıları aşağıda listelenmiştir:

- Harici Masaüstü USB 3.0/USB 3.1 Gen 1 Sabit Sürücüler

- Taşınabilir USB 3.0/USB 3.1 Gen 1 Sabit Sürücüler
- USB 3.0/USB 3.1 Gen 1 Sürücü Bağlantı İstasyonları ve Adaptörler
- USB 3.0/USB 3.1 Gen 1 Flash Sürücüler ve Okuyucular
- USB 3.0/USB 3.1 Gen 1 Katı Hal Sürücüler
- USB 3.0/USB 3.1 Gen 1 RAID'ler
- Optik Ortam Sürücüler
- Multimedya cihazları
- Ağ Oluşumu
- USB 3.0/USB 3.1 Gen 1 Adaptör Kartları ve Hub'lar

Uyumluluk

Sevindirici olan, USB 3.0/USB 3.1 Gen 1'in en başından USB 2.0'la çakışma olmadan birlikte çalışabilecek şekilde dikkatle planlanmış olmasıdır. Öncelikle, USB 3.0/USB 3.1 Gen 1, yeni protokolün daha yüksek hız özelliğinden yararlanmak için yeni fiziksel bağlantıların ve dolayısıyla da yeni kabloların kullanılacağını belirlerken, konektörün kendisi daha öncekiyle tam olarak aynı konumda dört USB 2.0 bağlantı noktasıyla aynı dikdörtgen şeklini korumaktadır. USB 3.0/USB 3.1 Gen 1 kablolarında alınan ve iletilen verileri bağımsız olarak taşıyacak beş yeni bağlantı bulunur ve bunlar ancak düzgün bir SuperSpeed USB bağlantısı kurulduğunda iletişim kurmaya başlar.

Windows 8/10, USB 3.1 Gen 1 denetleyicilerine yerel destek getirecektir. Bu, USB 3.0/USB 3.1 Gen 1 denetleyicileri için ayrı sürücüler gerektirmeye devam eden önceki Windows sürümlerinden farklı bir durumdur.

Microsoft, hemen şimdi kullanıma sunulacak sürümde olmasa bile, bundan sonraki Service Pack veya güncellemelerinden birinde Windows 7'ye de USB 3.1 Gen 1 desteği eklenebileceğini duyurmuştur. Windows 7'de başarılı bir USB 3.0/USB 3.1 Gen 1 desteği kullanıma sunulduktan sonra SuperSpeed desteğinin Vista'ya kadar genişletilmesi de beklenebilir. Microsoft, iş ortaklarından çoğunun Vista'da da USB 3.0/USB 3.1 Gen 1 desteği bulunması gerektiği fikrini paylaştığını belirterek bunu onaylamıştır.

USB Tip-C

USB Tip-C yeni ve küçük bir fiziksel konektördür. Bu konektör, USB 3.1 ve USB güç dağıtımı (USB PD) gibi heyecan verici birçok yeni USB standardını kendi başına destekleyebilir.

Alternatif Mod

USB Tip C, yeni bir konektör standardı olup çok küçüktür. Eski USB Tip A fişinin yaklaşık üçte biri kadardır. Bu, her aygıtın kullanılabilmesinin beklendiği tek konektör standardıdır. USB Tip C bağlantı noktaları, bu tek USB bağlantı noktasından HDMI, VGA, DisplayPort veya diğer bağlantı türlerine çıkış verebilen adaptörleriniz olmasına olanak tanıyan "alternatif modları" kullanarak çeşitli farklı protokolleri destekleyebilir.

USB Güç Teslimi

USB PD özelliği de USB Tip-C ile yakından ilişkilidir. Şu anda akıllı telefonlar, tabletler ve diğer mobil aygıtlar şarj olmak için çoğunlukla USB bağlantısını kullanmaktadır. USB 2.0 bağlantısı 2,5 Watt'a kadar güç sağlar; bu telefonunuzu şarj eder ancak hepsi bundan ibarettir. Örneğin bir dizüstü bilgisayar 60 Watt gerektirebilir. USB Güç Dağıtımı özelliği bu güç teslimini 100 Watt'a çıkarabilir. Çift yönlü olduğundan aygıt gücü hem gönderebilir hem de alabilir. Ayrıca aygıt bağlantı üzerinden veri iletirken aynı zamanda bu güç aktarılabilir.

Her şeyin standart bir USB bağlantısı üzerinden şarj olması, tüm o özel dizüstü bilgisayar şarj kablolarının sonu anlamına gelebilir. Akıllı telefonlarınızı ve diğer taşınabilir aygıtlarınızı şarj ettiğiniz bu taşınabilir pil takımlarından biriyle, dizüstü bilgisayarınızı şimdiden şarj edebilirsiniz. Dizüstü bilgisayarınızı güç kablosuna bağlı bir harici ekrana takabilirsiniz ve bu harici ekran dizüstü bilgisayarınızı şarj ederken siz onu harici ekran olarak kullanabilirsiniz. Tüm bunlar küçük bir USB Tip C bağlantısı üzerinden olur. Bunu kullanmak için aygıt ve kablunun USB Güç Dağıtımını desteklemesi gerekir. Sadece bir USB Tip C bağlantısının olması bunu destekleyeceği anlamına gelmez.

USB Tip C ve USB 3.1

USB 3.1 yeni bir USB standardıdır. USB 3'ün teorik bant genişliği, 5 Gb/sn ile USB 3.1 Gen 1 aynısı iken USB 3.1 Gen 2'nin bant genişliği 10 Gb/sn'dir. Bu, iki kat daha fazla bant genişliği olup birinci nesil Thunderbolt konektör kadar hızlıdır. USB Tip C, USB 3.1 ile aynı şey değildir. USB Tip C yalnızca bir konektör şeklidir ve temelindeki teknoloji USB 2 veya USB 3.0 olabilir. Hatta, Nokia'nın N1 Android tableti, USB Tip C konektörünü kullanır, ancak aslında bu USB 2.0'dır ve USB 3.0 bile değildir. Ancak, bu teknolojiler birbiriyle yakından ilişkilidir.

USB C tipi üzerinden DisplayPort'un avantajları

- Tam DisplayPort ses/video (A/V) performansı (60Hz'de 4K'ya kadar)
- Tersine çevrilebilir fiş yönlendirme ve kablo yönü
- Adaptörler ile VGA ve DVI için geriye doğru uyumluluk
- SuperSpeed USB (USB 3.1) veri
- HDMI 2.0a'yı destekler ve önceki sürümlerle geriye doğru uyumludur

HDMI 2.0

Bu konuda HDMI 2.0, özellikleri ve avantajları açıklanmaktadır.

HDMI (Yüksek Tanımlı Multimedya Arabirimi), endüstride desteklenen, sıkıştırılmamış, tümüyle dijital bir ses/video arabirimidir. HDMI, DVD oynatıcı veya A/V alıcısı gibi tüm uyumlu dijital ses/video kaynaklarıyla dijital TV (DTV) gibi uyumlu bir dijital ses ve/veya video monitörü arasında arabirim sağlar. HDMI için hedeflenen uygulamalar TV'ler ve DVD oynatıcılardır. Birincil avantajı kabloların azaltılması ve içerik koruma provizyonlarıdır. HDMI; tek kabloyla standart, geliştirilmiş veya yüksek tanımlı videoyu ve çok kanallı dijital sesi destekler.

HDMI 2.0 Özellikleri

- **HDMI Ethernet Kanalı** - HDMI bağlantısına yüksek hızlı ağ kurma özelliği ekleyerek kullanıcıların IP etkinleştirilmiş cihazlarda ayrı bir Ethernet kablosu olmadan çalışabilmelerini sağlar
- **Ses Dönüş Kanalı** - HDMI bağlantılı ve dahili frekans ayarlayıcısı olan TV'lerin surround ses sistemine ses verilerini "veri akışı" ekinde göndermesini sağlar ve ayrı bir ses kablosuna olan ihtiyacı ortadan kaldırır
- **3D** - Temel 3D video formatları için giriş/çıkış protokollerini tanımlar, gerçek 3D oyun ve 3D ev sineması uygulamalarının yolunu açar
- **İçerik Türü** - Eran ve kaynak cihazlar arasında içerik türlerinin gerçek zamanlı sinyali ile TV'nin içerik türüne bağlı olarak resim ayarlarını optimize etmesini sağlar
- **Ek Renk Alanları** - Dijital fotoğrafçılıkta ve bilgisayar grafiklerinde kullanılan ek renk modelleri için destek sağlar
- **4K Destek** - 1080 p'den daha fazla video çözünürlüğünü etkinleştirir, pek çok sinema salonunda kullanılan Dijital Sinema sistemlerine rakip olacak yeni nesil ekranları destekler
- **HDMI Mikro Konektörü** - Telefonlar ve diğer taşınabilir cihazlar için hazırlanmış ve 1080 p'ye dek video çözünürlüğü destekleyen yeni ve daha küçük bir konektör
- **Otomotiv Bağlantı Sistemi** - Otomotiv video sistemleri için hazırlanmış olan yeni kablo ve konektörler bu araçlardaki talepleri karşılamak ve gerçek HD kalitesi sunmak için tasarlanmıştır

HDMI'in Avantajları

- Kaliteli HDMI, sıkıştırılmamış dijital ses ve videoyu en yüksek, en canlı görüntü kalitesinde aktarır
- Düşük maliyetli HDMI hem dijital arabirimin kalite ve işlevselliğini sağlarken hem de sıkıştırılmamış video formatlarını basit ve uygun maliyetli biçimde sunar
- Ses HDMI standart stereodan çok kanallı surround sese kadar pek çok ses formatını destekler
- HDMI, video ve çok kanallı sesi tek bir kabloda birleştirerek şu anda A/V sistemlerinde kullanılan çok sayıda kablunun neden olduğu masraf, karışıklık ve karmaşayı ortadan kaldırır
- HDMI, video kaynağı (DVD oynatıcı gibi) ve DTV arasında iletişimi destekleyerek yeni bir işlevselliği etkin kılar

Intel Optane bellek

Intel Optane bellek, sadece bir depolama hızlandırıcısı olarak işlev görür. Bilgisayarınızda yüklü olan belleğin (RAM) yerine geçmez veya buna ek yapmaz.

NOT: Intel Optane bellek, aşağıdaki gereksinimleri karşılayan bilgisayarlarda desteklenir:

- 7. Nesil veya üzeri Intel Core i3/i5/i7 işlemci
- Windows 10 64 bit sürüm 1607 veya üzeri
- Intel Rapid Storage Teknolojisi sürücüsü sürüm 15.9.1.1018 veya üzeri

Tablo 2. Intel Optane bellek teknik özellikleri

Özellik	Özellikler
Arayüz	PCIe 3x2 NVMe 1.1
Konnektör	M.2 kart yuvası (2230/2280)
Desteklenen yapılandırmalar	<ul style="list-style-type: none">• 7. Nesil veya üzeri Intel Core i3/i5/i7 işlemci• Windows 10 64 bit sürüm 1607 veya üzeri• Intel Rapid Storage Teknolojisi sürücüsü sürüm 15.9.1.1018 veya üzeri
Kapasite	32 GB

Intel Optane belleği etkinleştirme

1. Görev çubuğunda, arama kutusunu tıklayın ve "**Intel Rapid Storage Teknolojisi**" yazın.
2. "**Intel Rapid Storage Teknolojisi**" seçeneğine tıklayın.
3. **Status (Durum)** sekmesinde, Intel Optane belleği etkinleştirmek için **Enable (Etkinleştir)** seçeneğine tıklayın.
4. Uyarı ekranında, uyumlu bir hızlı sürücü seçin ve Intel Optane belleği etkinleştirmeye devam etmek için **Yes (Evet)** seçeneğine tıklayın.
5. Intel Optane belleği etkinleştirmek için **Intel Optane memory > Reboot** (Intel Optane bellek > Yeniden başlat) seçeneğine tıklayın.

NOT: Uygulamaların tam performans avantajlarını görmek için etkinleştirildikten sonra üç yeniden başlatmaya kadar sürebilir.

Intel Optane belleği devre dışı bırakma

DİKKAT: Intel Optane belleği devre dışı bıraktıktan sonra, Intel Rapid Storage Teknolojisi sürücüsünü mavi ekran hatasıyla sonuçlanacak şekilde kaldırmayın. Intel Rapid Storage Teknolojisi kullanıcı arabirimi, sürücü çıkarılmadan kaldırılabilir.

NOT: Intel Optane bellek modülü tarafından hızlandırılan SATA depolama aygıtını bilgisayardan çıkarmadan önce Intel Optane belleği devre dışı bırakmak gerekir.

1. Görev çubuğunda, arama kutusunu tıklayın ve ardından "**Intel Rapid Storage Teknolojisi**" yazın.
2. "**Intel Rapid Storage Teknolojisi**" seçeneğine tıklayın. **Intel Rapid Storage Teknolojisi** penceresi görüntülenir.
3. **Intel Optane memory (Intel Optane bellek)** sekmesinde, Intel Optane belleği devre dışı bırakmak için **Disable (Devre Dışı Bırak)** seçeneğine tıklayın.
4. Uyarıyı kabul ediyorsanız **Yes (Evet)** seçeneğine tıklayın. Devre dışı bırakma süreci görüntülenir.
5. Intel Optane belleğini devre dışı bırakmak ve bilgisayarınızı yeniden başlatmak için **Reboot (Yeniden Başlat)** seçeneğine tıklayın.

Sökme ve Takma

Konular:

- Yan kapak
- Sabit sürücü aksami-2,5 inç
- Isı emici fanı
- Hoparlör
- Bellek modülleri
- Isı emici aksamiaksami
- İşlemci
- WLAN kartı
- M.2 PCIe SSD
- İsteğe bağlı modül
- Düğme pil
- Sistem kartı

Yan kapak

Yan kapağı çıkarma

1. Bilgisayarınızın içinde çalışmadan önce bölümündeki prosedüre uyun.
2. Yan kapağı çıkarmak için:
 - a. Yan kapağı sisteme sabitleyen kelebek vidayı gevşetin.





b. Yan kapađı sistemin önüne doğru kaydırın ve sistemden çıkarmak için kapađı kaldırın.

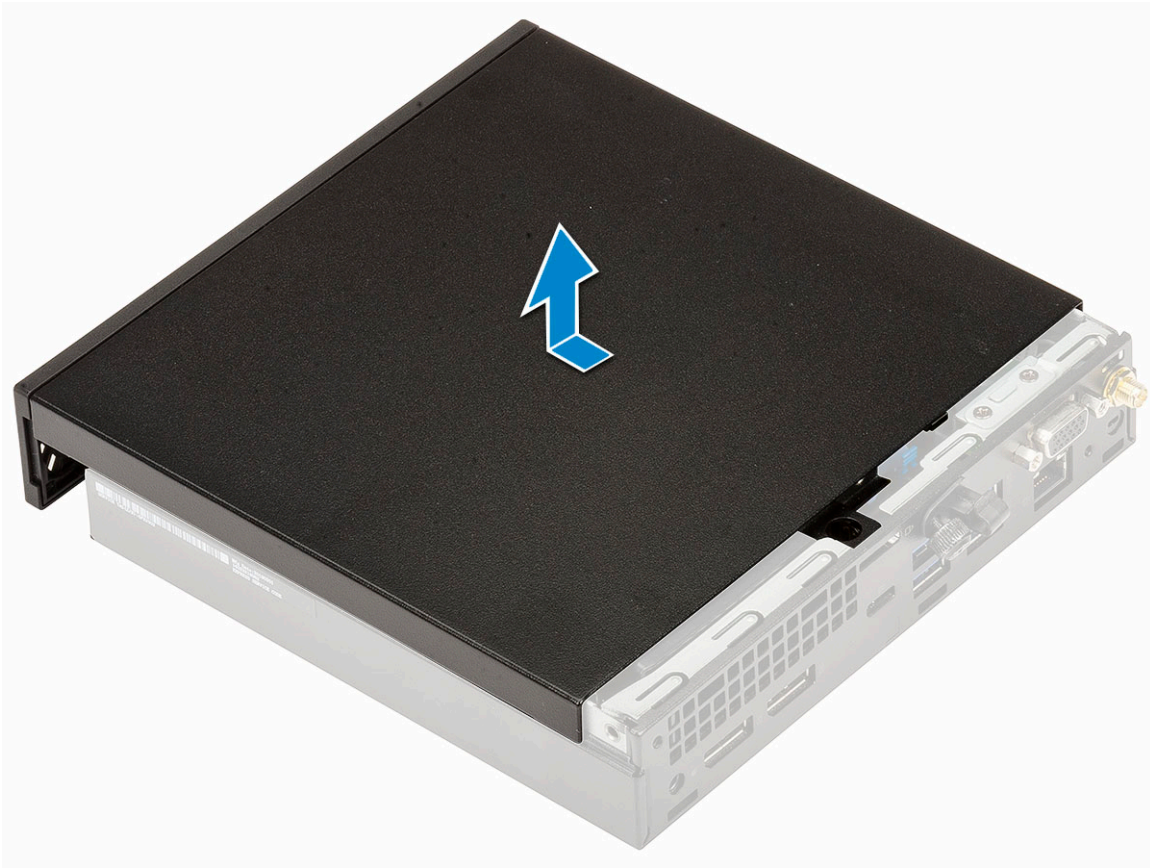
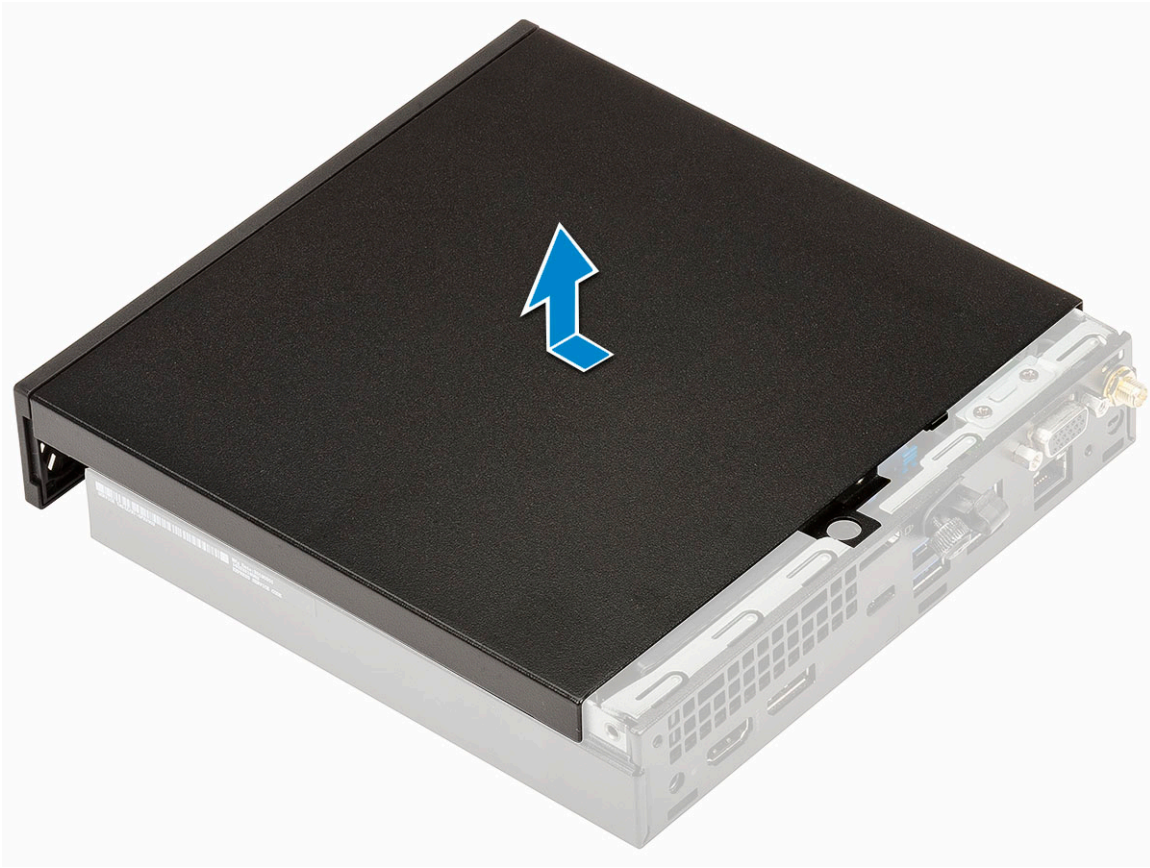

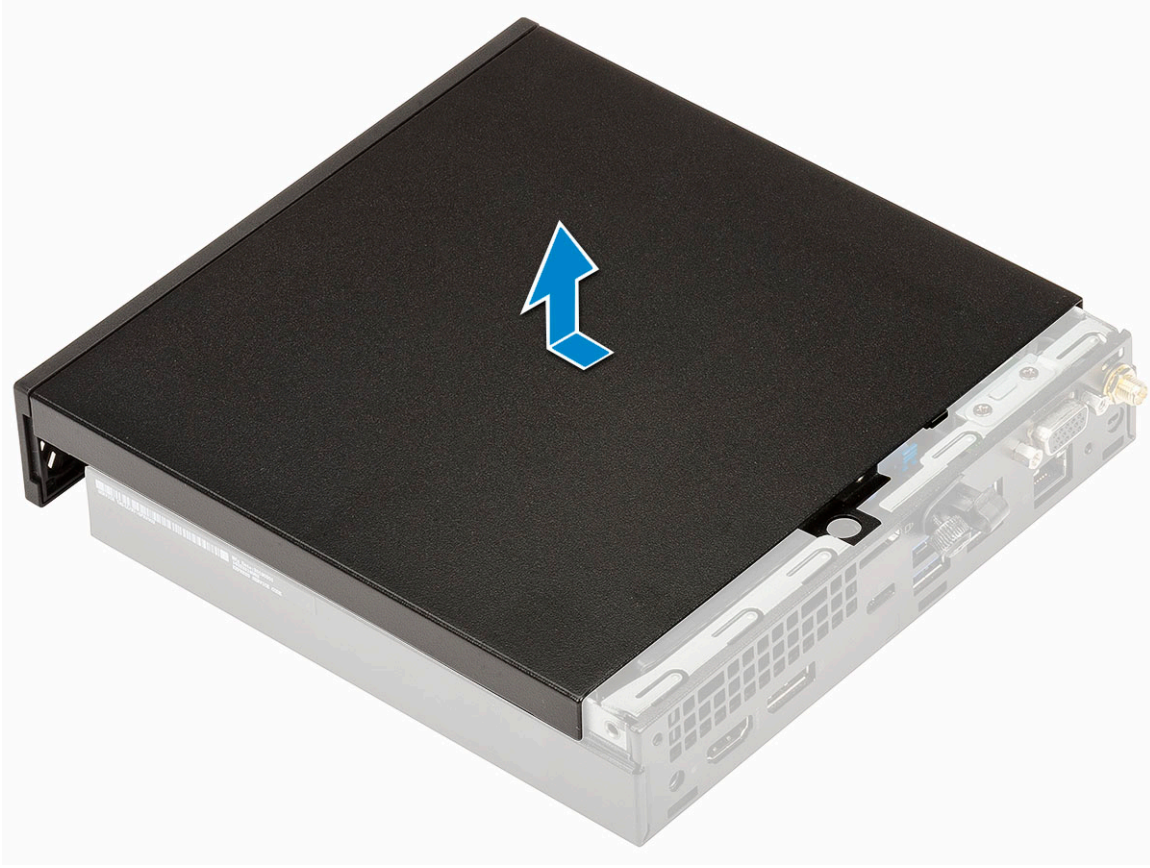

Yan kapađı takma

1. Yan kapađı takmak iin:
 - a. Yan kapađı sisteme yerleřtirin.
 - b. Kapađı takmak iin sistemin arkasına dođru kaydırın.

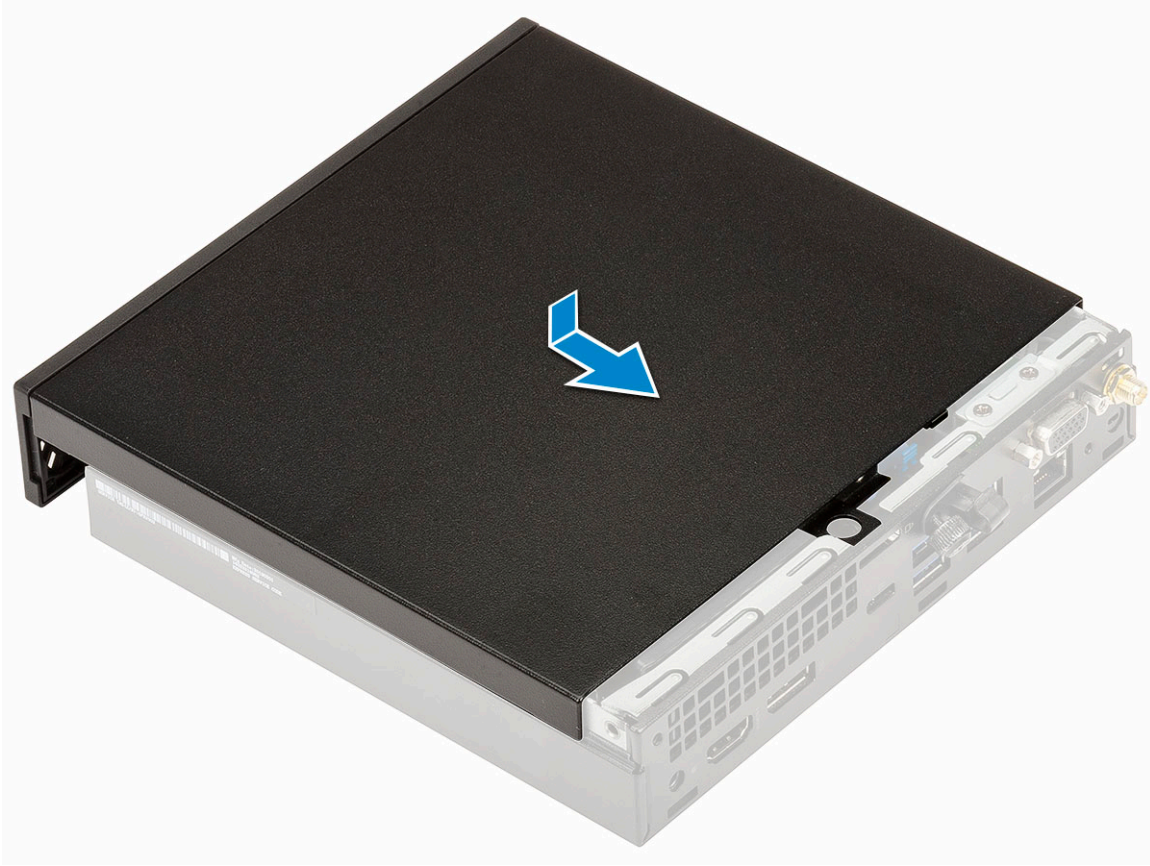

c. Kapağı sisteme sabitlemek için kelebek vidayı sıkın.



2. Bilgisayarınızda çalıştıktan sonra bölümündeki prosedürlere uyun.

Sabit sürücü aksamı-2,5 inç

2,5 inç sabit sürücü aksamının çıkarılması

1. Bilgisayarınızın içinde çalışmadan önce bölümündeki prosedüre uyun.
2. Yan kapağı çıkarın.
3. Sürücü aksamını çıkarmak için:
 - a. Sabit sürücü aksamının iki yanındaki mavi tırnakları bastırın [1].
 - b. Sabit sürücü aksamını iterek sistemden serbest bırakın [2] ve sabit sürücü aksamını sistemden çıkarın [2].

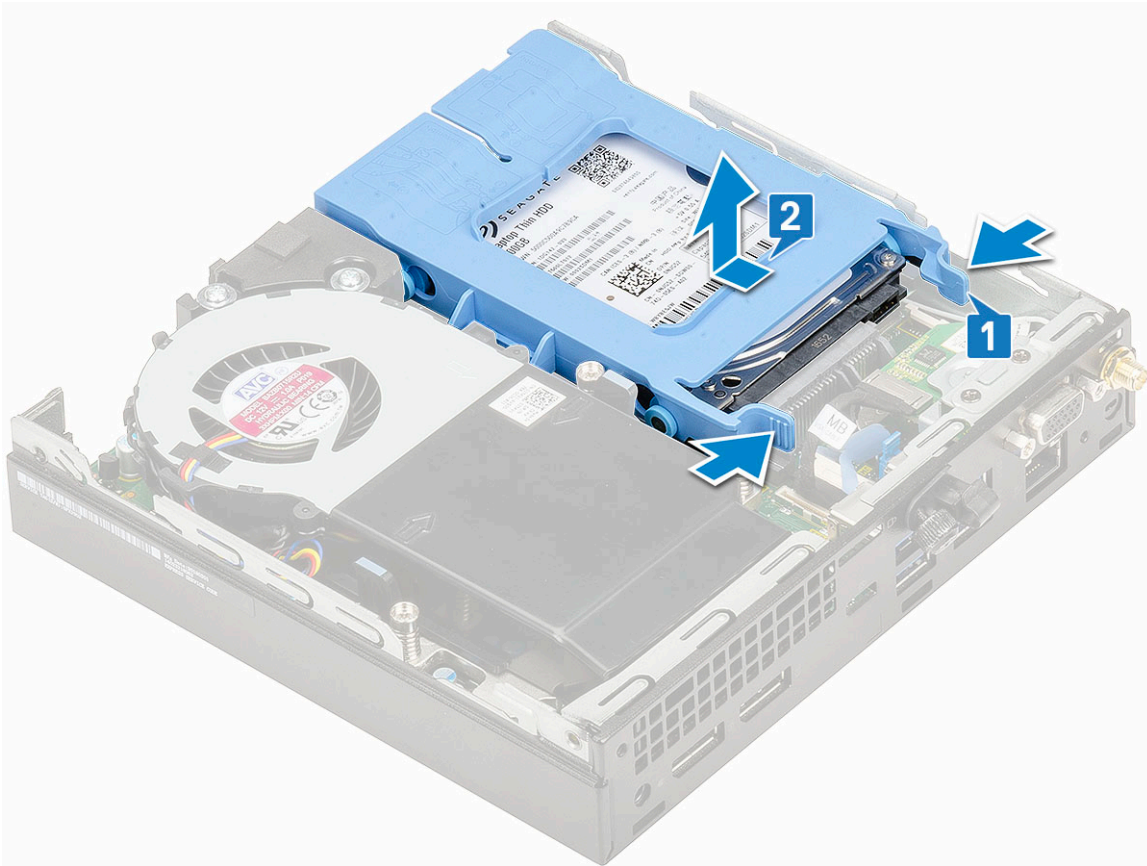
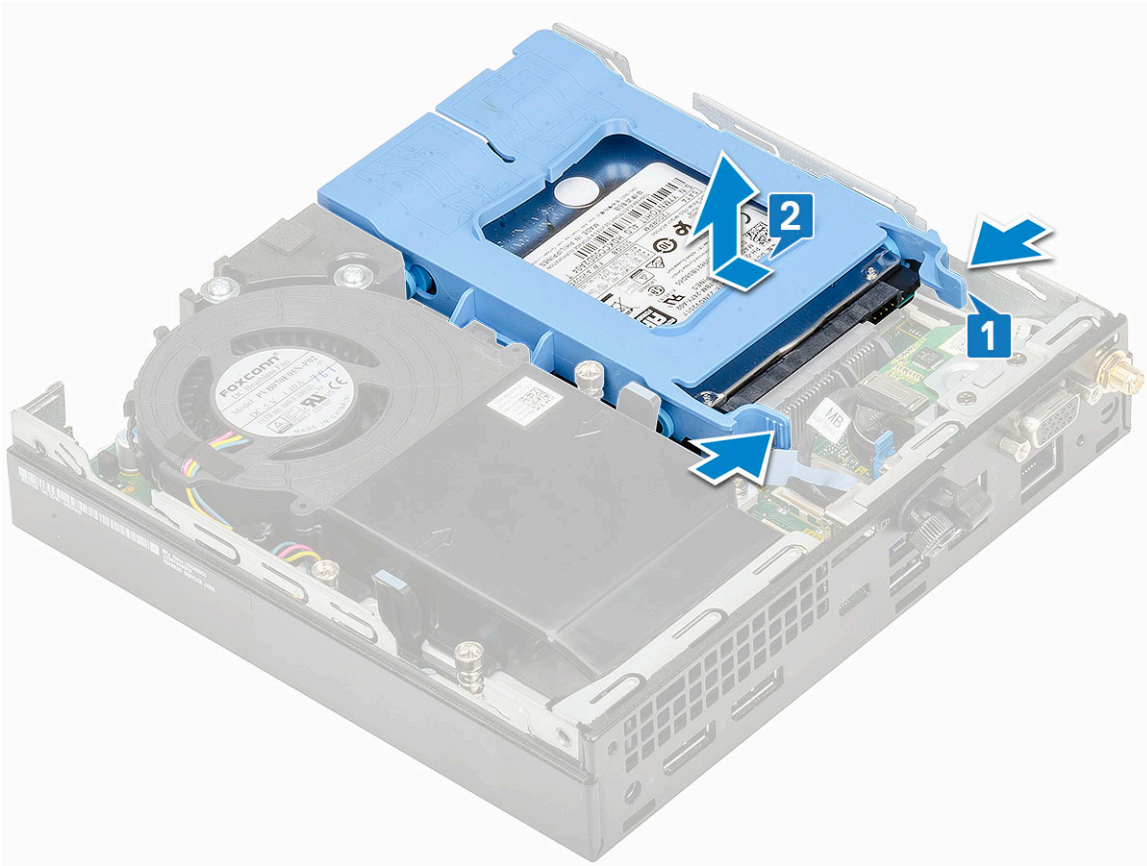

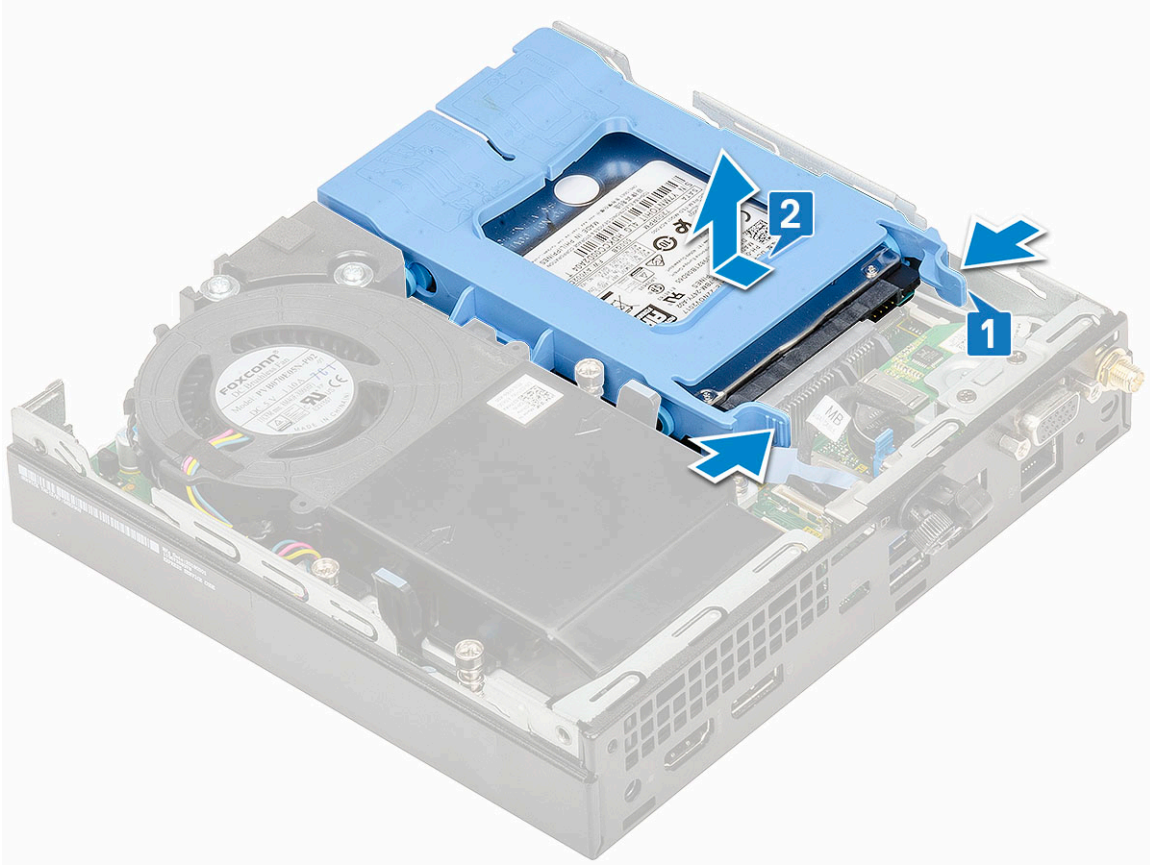

c. Sürücü aksamını sistemden çıkarın.

2,5 inç sürücüyü sürücü braketinden çıkarma

1. Bilgisayarınızın İçinde Çalışmadan Önce bölümündeki prosedüre uyun.
2. Şunları çıkarın:
 - a. Yan kapak
 - b. 2,5 inç sabit sürücü aksamı
3. Sürücü braketini çıkarmak için:
 - a. Braket üzerindeki pimleri sürücüdeki yuvalardan çıkarmak için sürücü braketinin bir tarafından çekin [1] ve sürücüyü kaldırın [2].

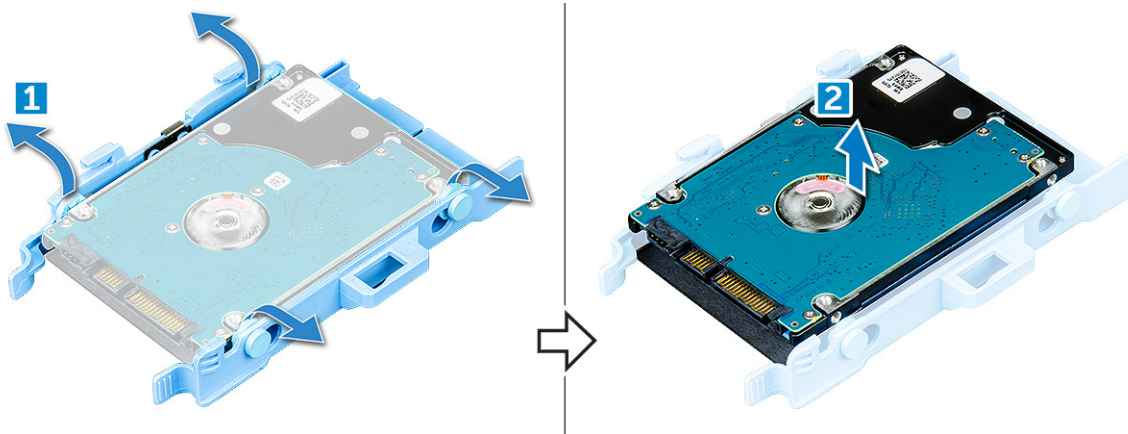

2,5 inç sabit sürücüyü sürücü braketine takma

1. Sürücü braketindeki pimleri, sürücünün kenarında yer alan yuvalarla hizalayın ve takın.

2. Sabit sürücü braketinin diğler tarafını esnetin ve braketteki pimleri sürücüye hizalayın ve takın.
3. Şunları takın:
 - a. 2,5 inç sabit sürücü aksamı
 - b. Yan kapak
4. Bilgisayarınızda çalıştıktan sonra bölümündeki prosedürlere uyun.

2,5 inç sürücü aksamının takılması

1. Sabit sürücü aksamını takmak için:
 - a. Sabit sürücü aksamını sistem üzerindeki yuvaya takın.
 - b. Sabit sürücü aksamını, yerine oturana kadar sistem kartındaki konektöre doğru kaydırın.

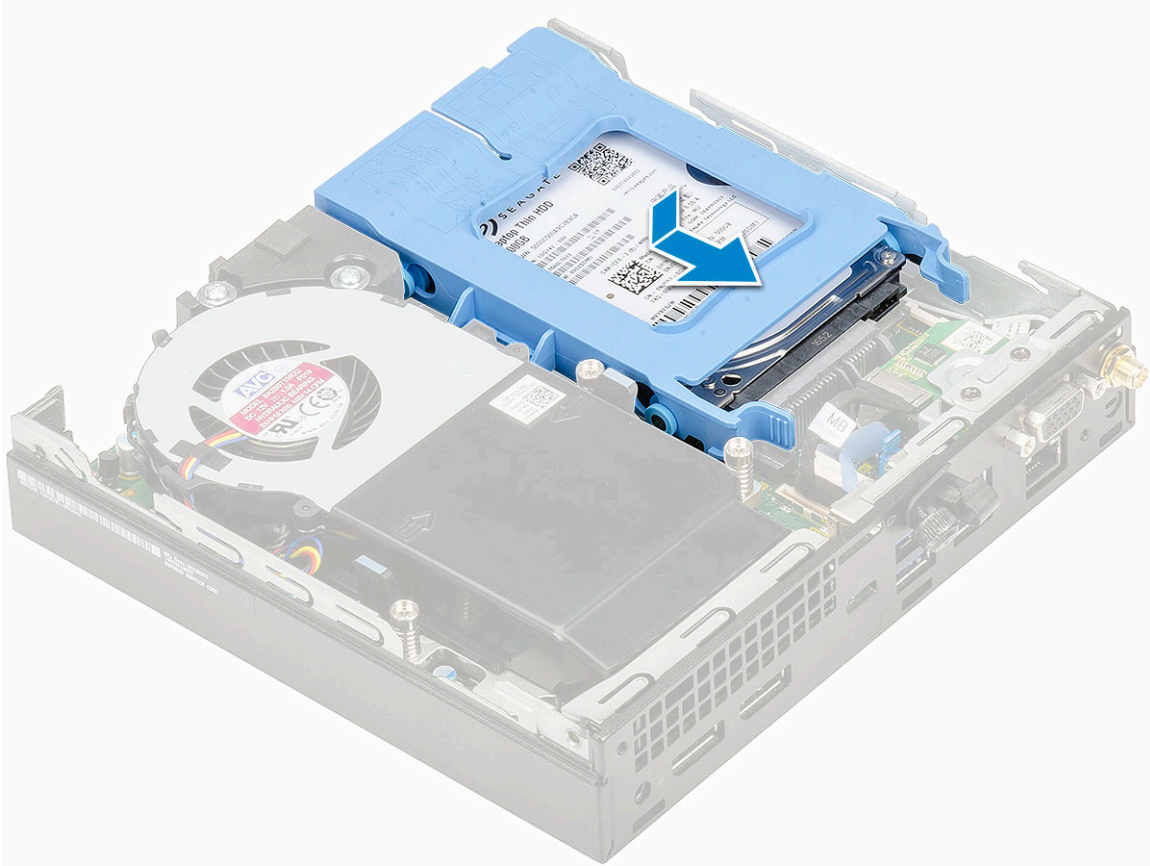
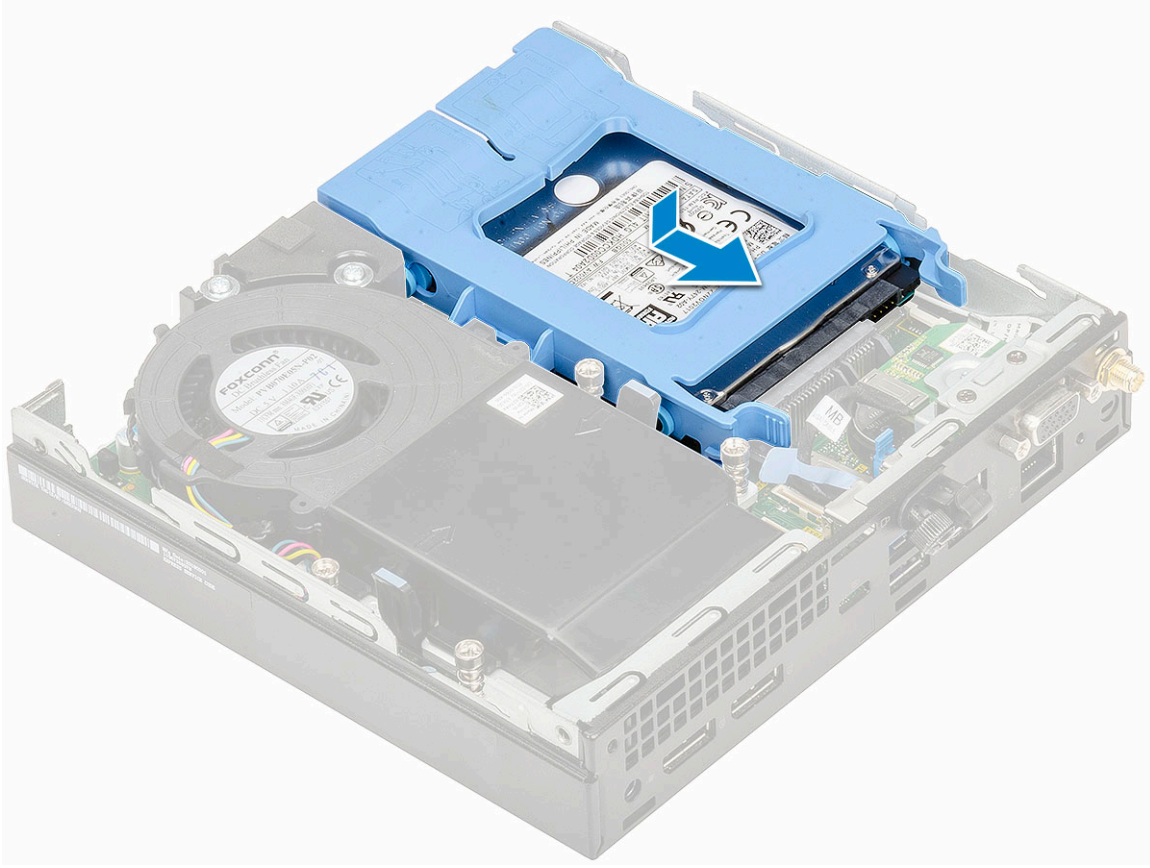

2. Yan kapađı takın.
3. Bilgisayarınızda alıřtıktan sonra blmndeki prosedrlere uyun.

Isı emici fanı

Isı emici fanını çıkarma

1. Bilgisayarınızın içinde çalışmadan önce bölümündeki prosedüre uyun.
2. Yan kapağı çıkarın.
3. Isı emici fanını çıkarmak için:
 - a. Isı emici fanının [1] her iki yanındaki mavi tırnaklara bastırın.
 - b. Isı emici fanını sistemden ayırmak için kaydırın ve kaldırın [2].
 - c. Sistemden çıkarmak için ısı emici fanını ters çevirin[2][3].

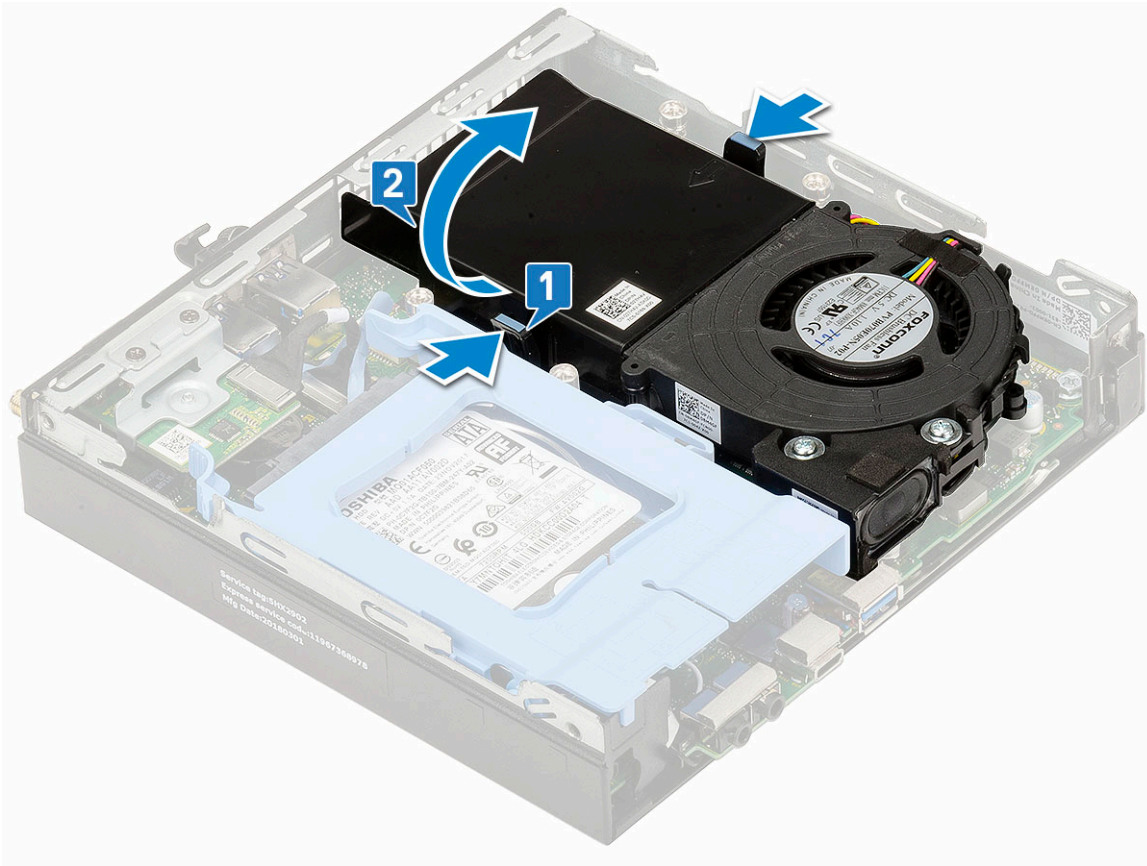

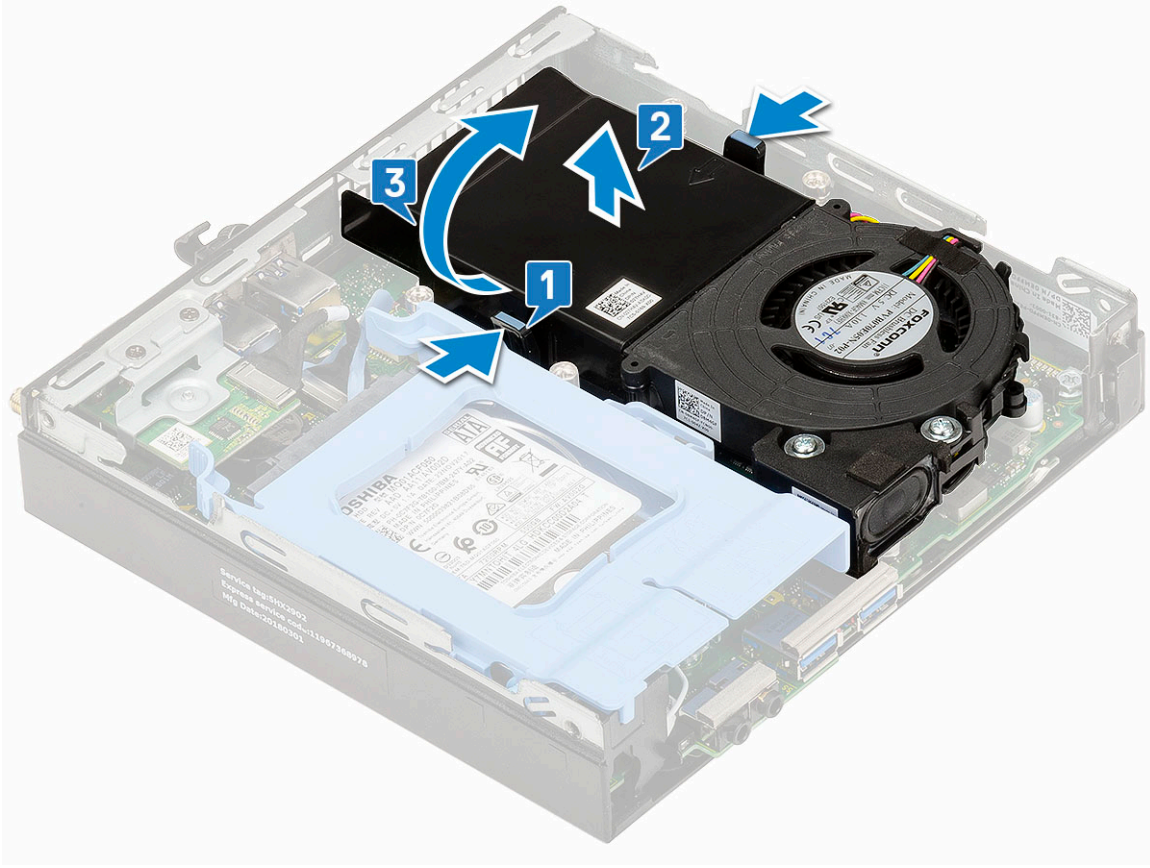

4. Sistem kartındaki konektörlerden hoparlör kablosu [1] ve ısı emici fanı kablosu [2]'yi çıkarın.

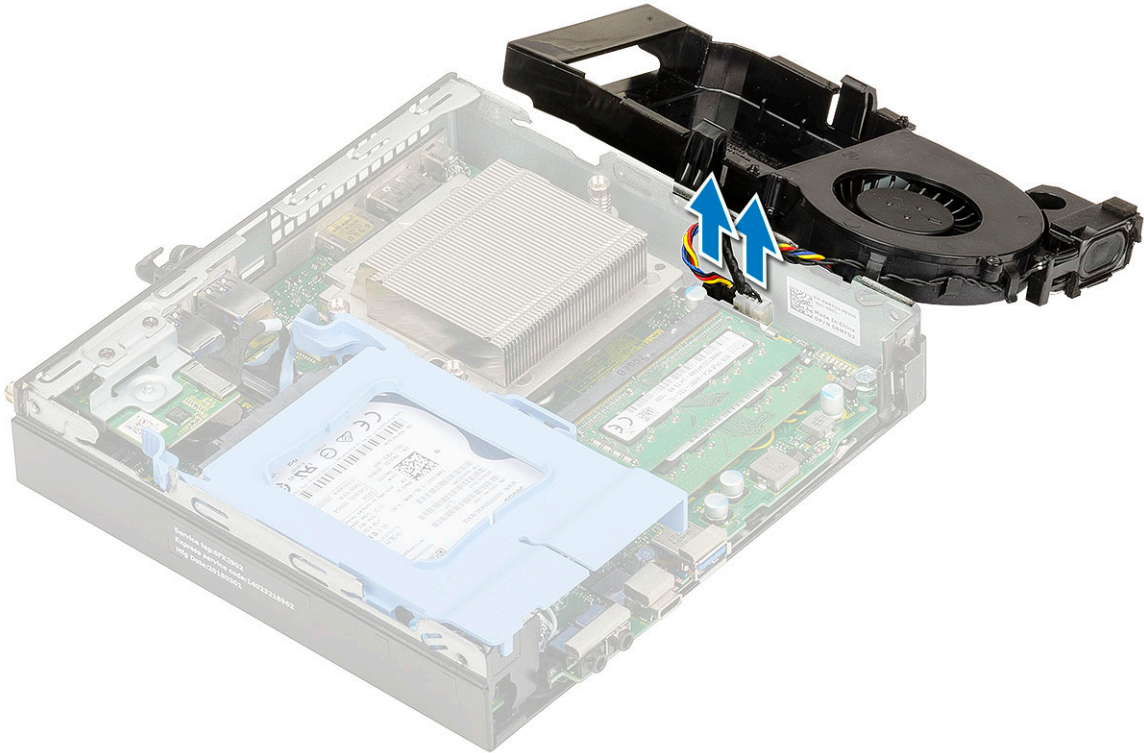
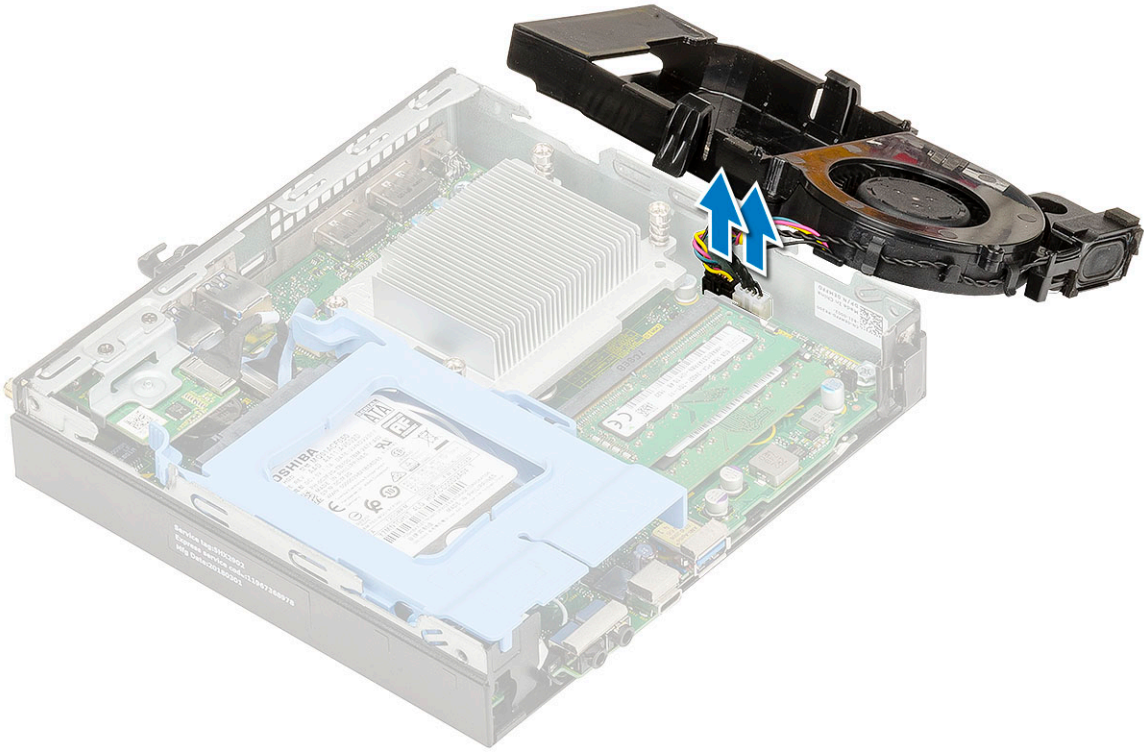

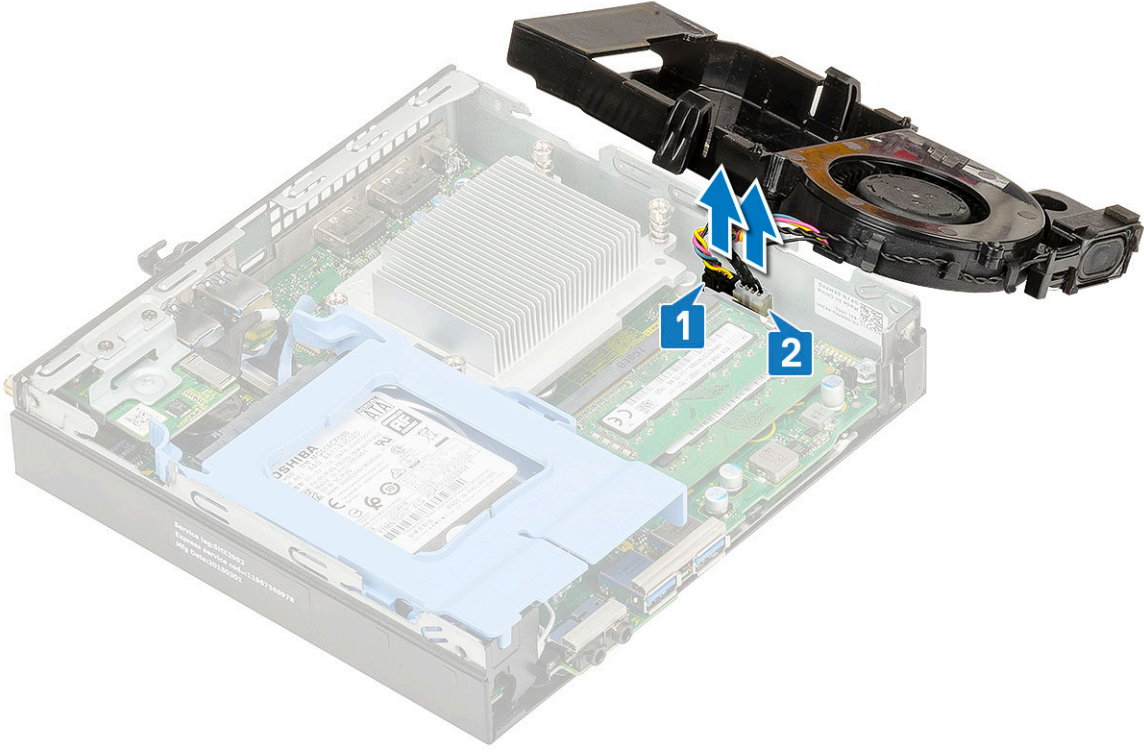

Isı emici fanını takma

1. Isı emici fanını takmak için:
 - a. Sistem kartındaki konektörlere ısı emici fan kablosu [1] ve hoparlör kablosu [2]'yi takın.

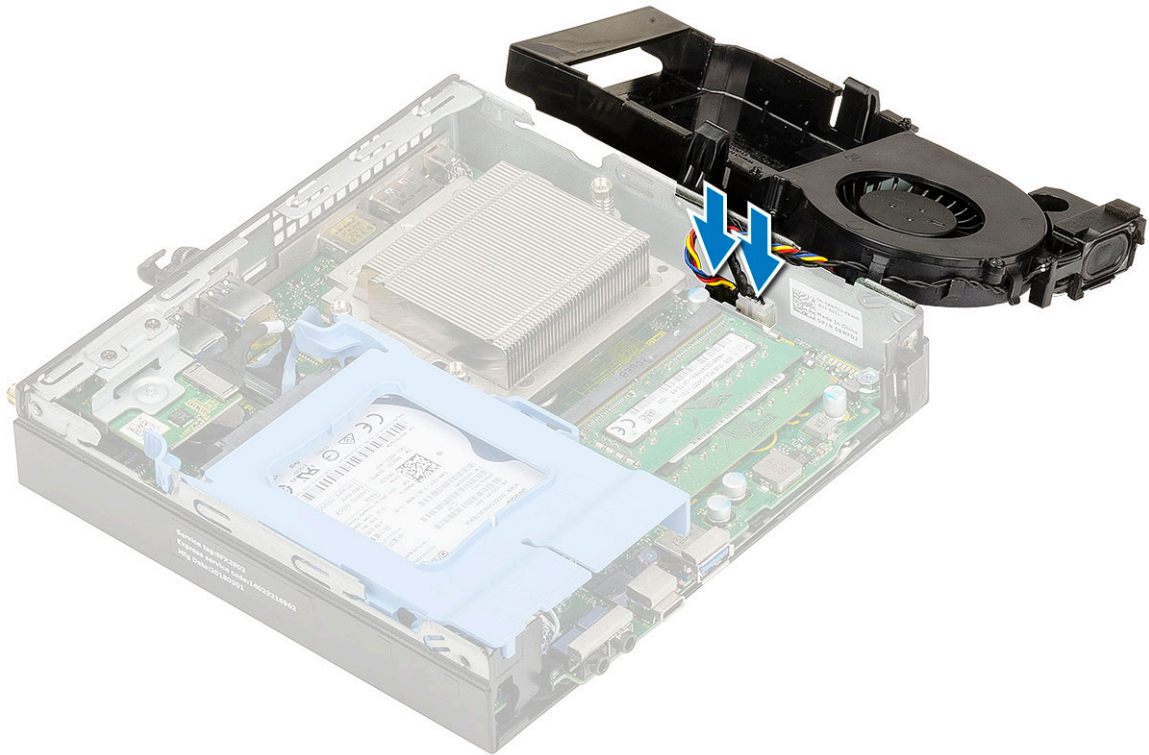
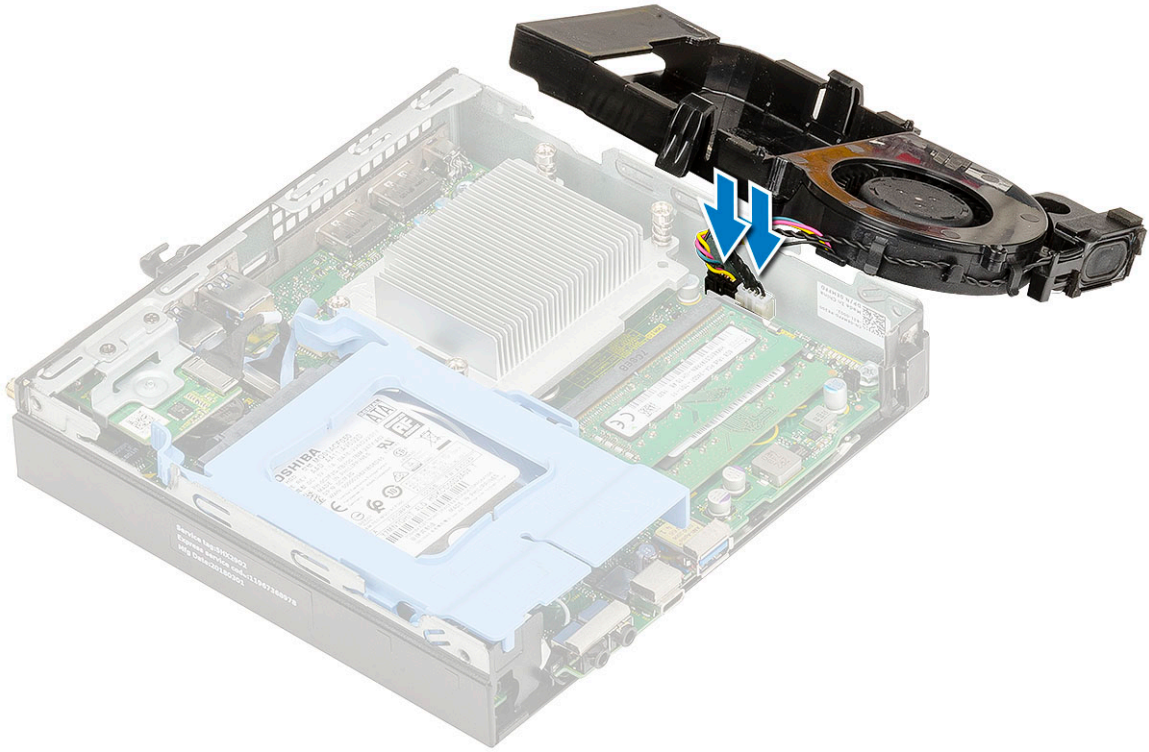

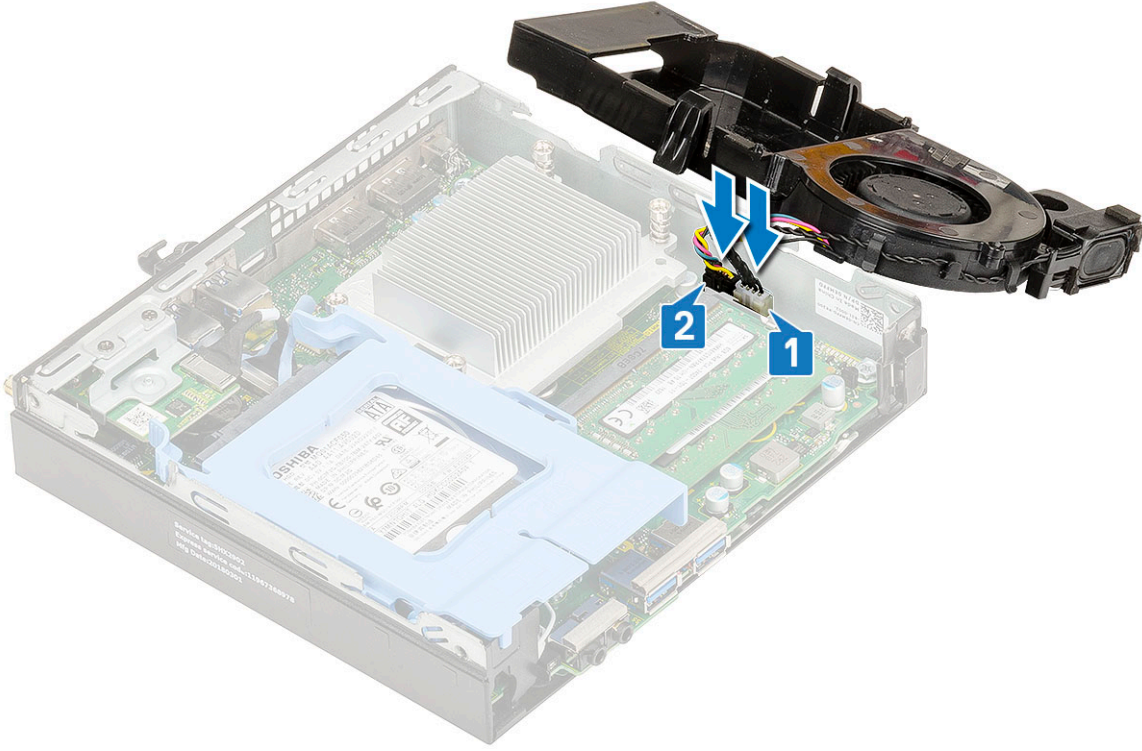

b. Isı emici fanını sisteme yerleřtirin ve yerine oturuncaya kadar kaydırın.

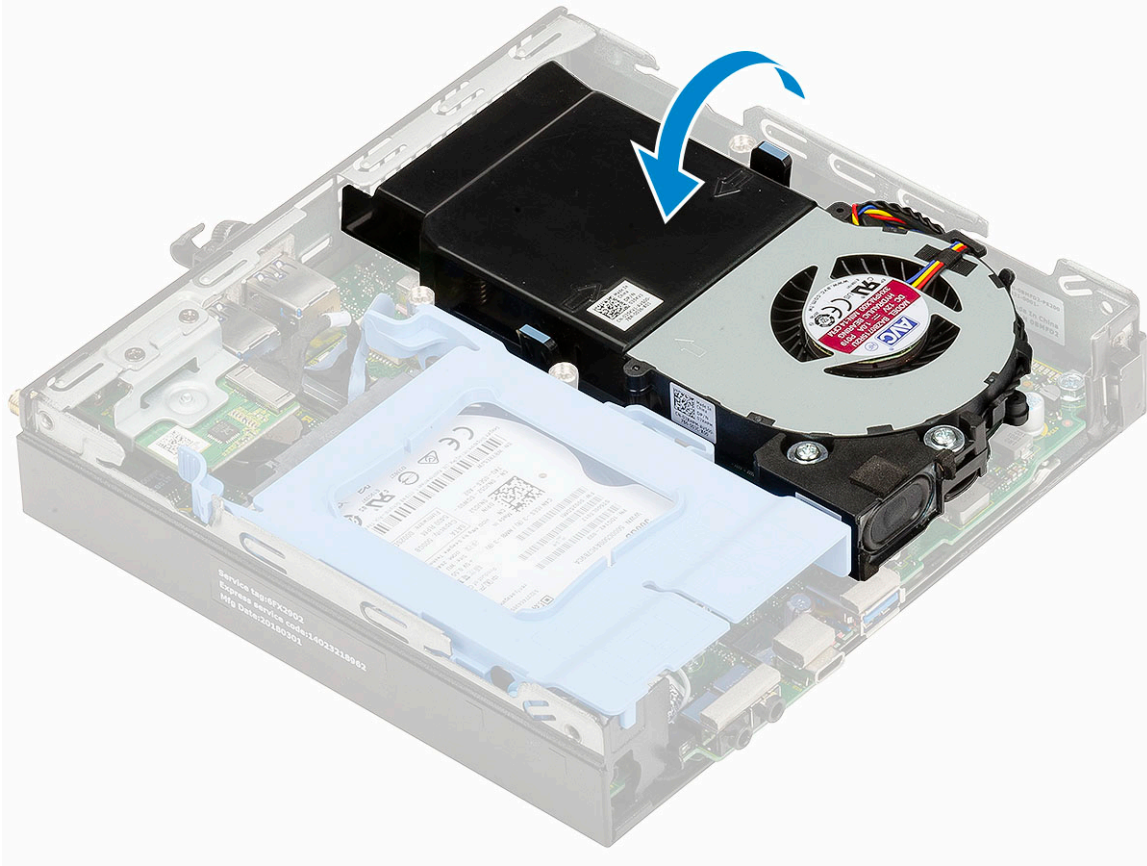
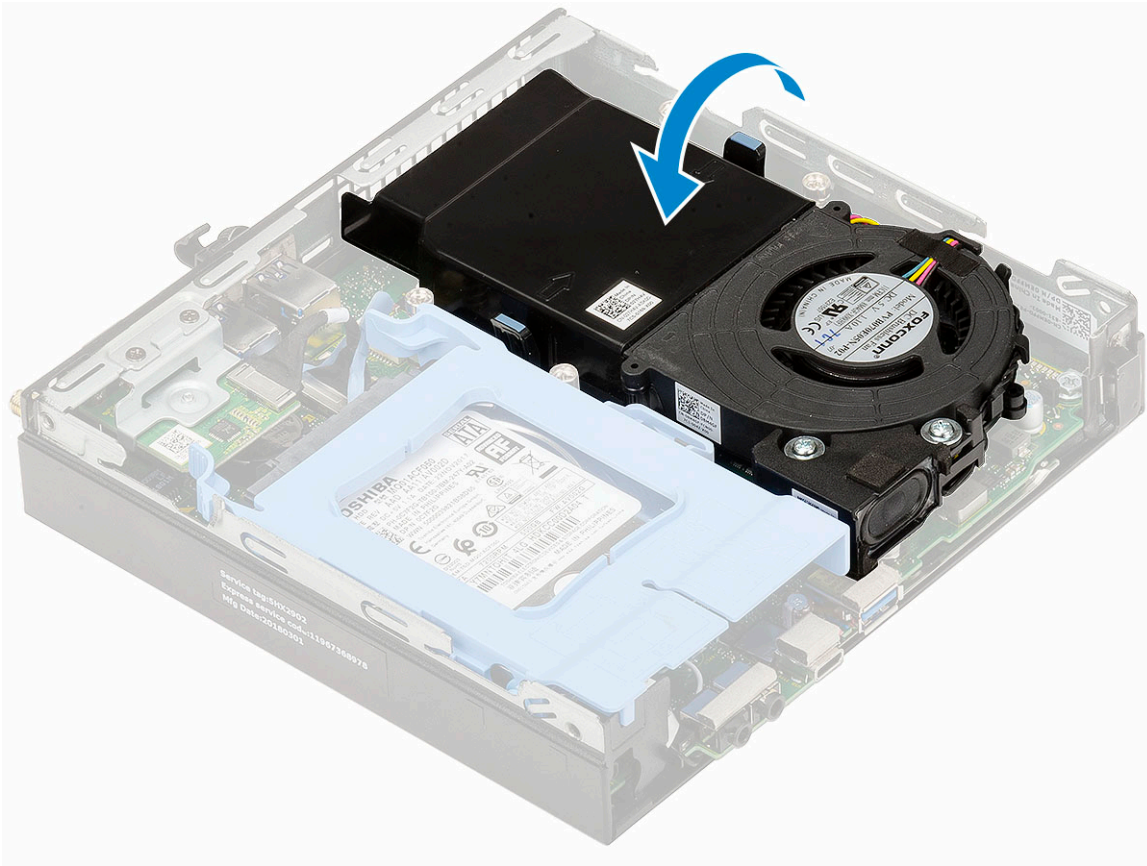

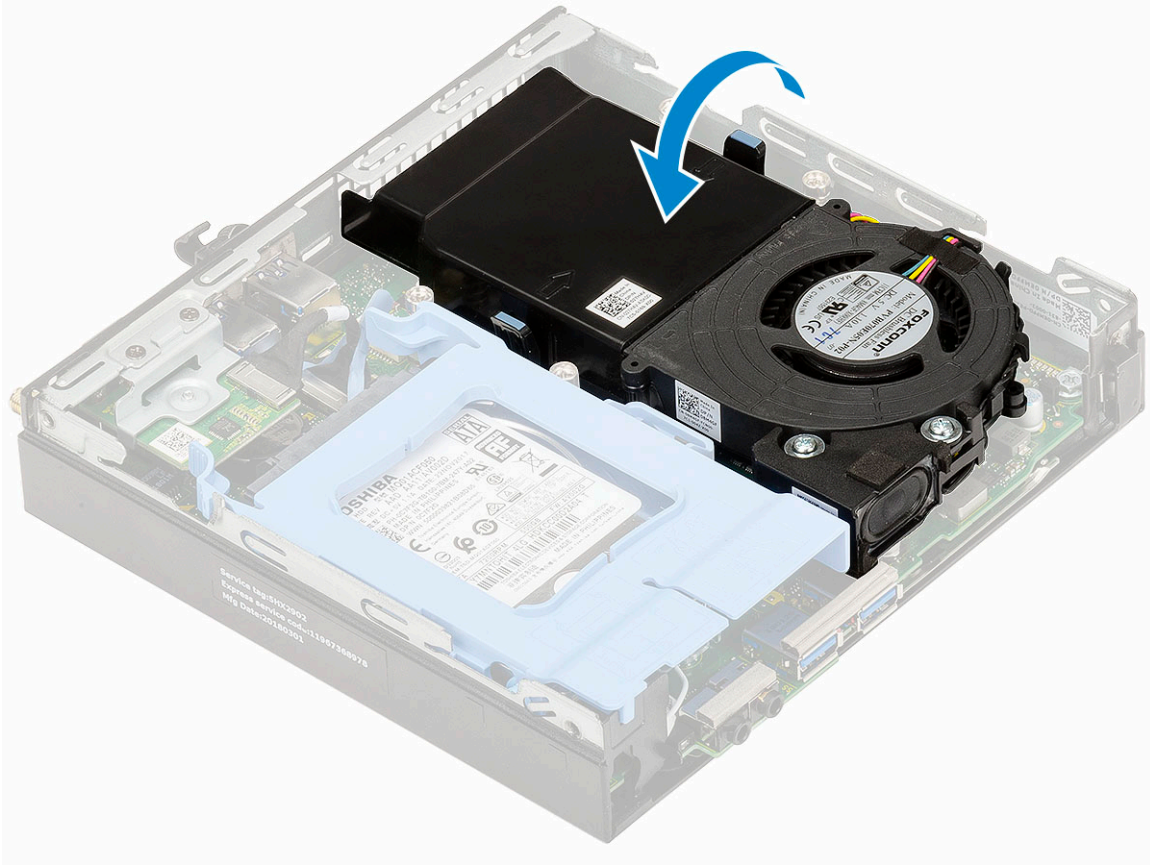

2. Yan kapağı takın.
3. Bilgisayarınızda çalıştıktan sonra bölümündeki prosedürlere uyun.

Hoparlör

Hoparlörü çıkarma

1. Bilgisayarınızın içinde çalışmadan önce bölümündeki prosedüre uyun.
2. Şunları çıkarın:
 - a. Yan kapak
 - b. Isı emici fanı
3. Hoparlörü çıkarmak için:
 - a. Hoparlör kablosunu ısı emici fanındaki tutma kancalarından kurtarın [1].
 - b. Hoparlörü ısı emici fanına sabitleyen iki (M2.5x4) vidayı çıkarın [2].
 - c. Hoparlörü ısı emici fanından çıkarın [3].

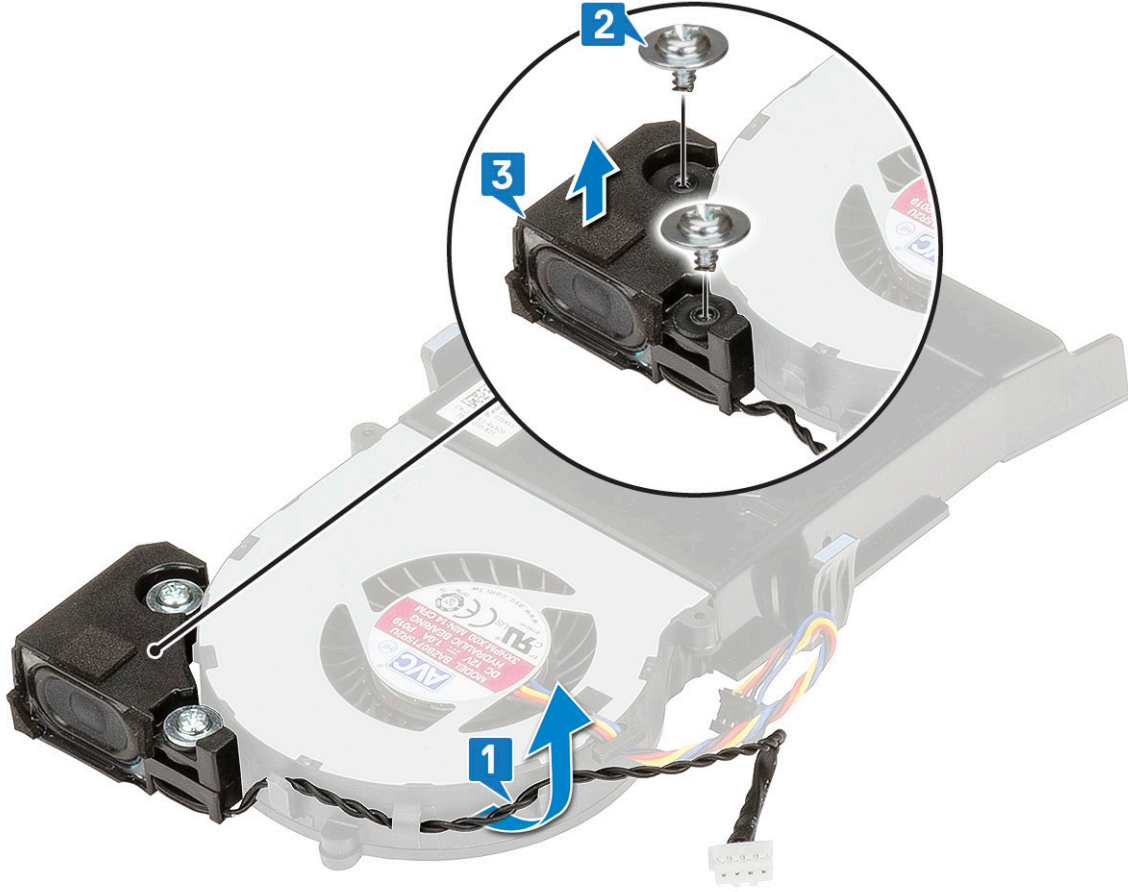

Hoparlörü takma

1. Hoparlörü takmak için:
 - a. Hoparlördeki yuvalarla ısı emici fanındaki yuvaları hizalayın [1].
 - b. Hoparlörü ısı emici fanına sabitleyen iki (M2.5X4) vidayı takın [2].
 - c. Hoparlör kablosunu ısı emici fanındaki tutma kancalarından geçirin [3].

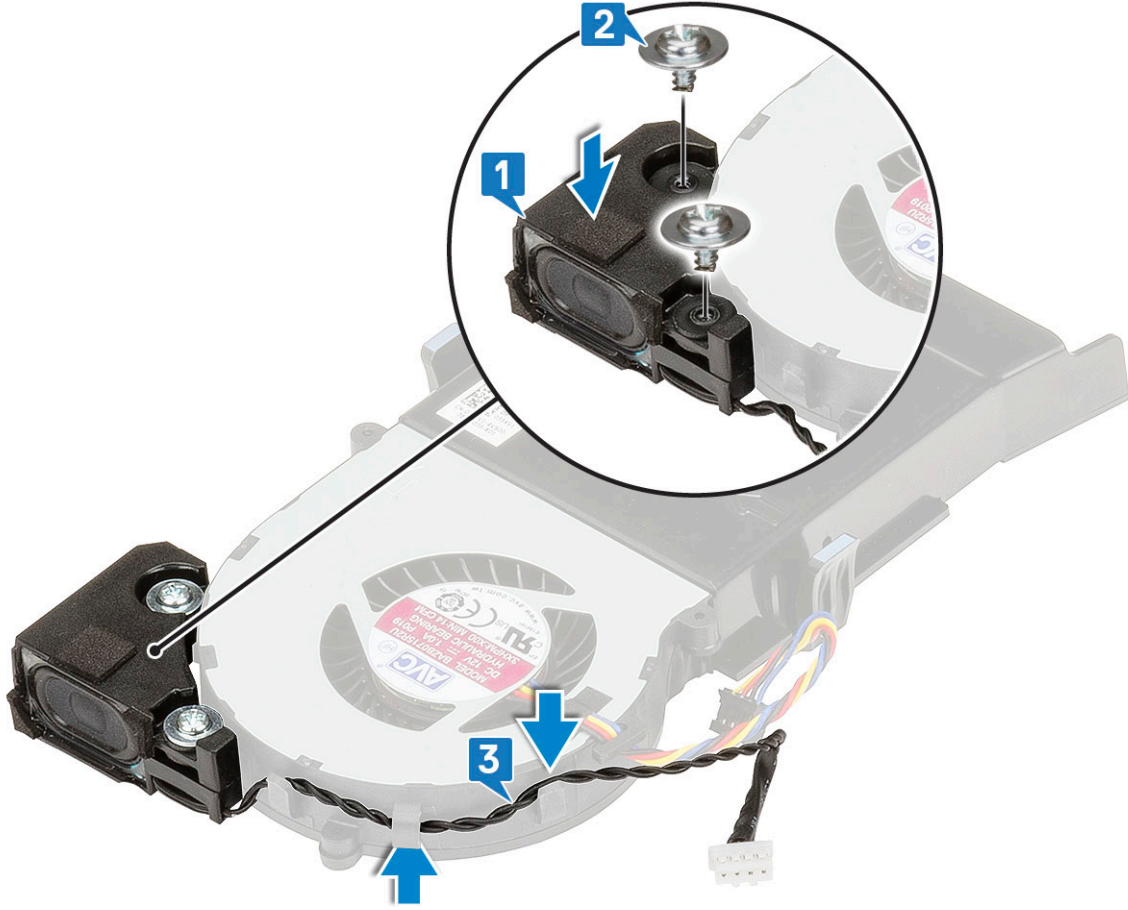

2. Şunları takın:
 - a. Isı emici fanı
 - b. Yan kapak
3. Bilgisayarınızda çalıştıktan sonra bölümündeki prosedürlere uyun.

Bellek modülleri

Bellek modülünü çıkarma

1. Bilgisayarınızın içinde çalışmadan önce bölümündeki prosedüre uyun.
2. Şunları çıkarın:
 - a. Yan kapak
 - b. Isı emici fanı
3. Bellek modülünü çıkarmak için:
 - a. Bellek modülü çıkana kadar sabitleme klipslerini bellek modülünden çekin [1].
 - b. Bellek modülünü sistem kartındaki yuvadan çıkarın [2].

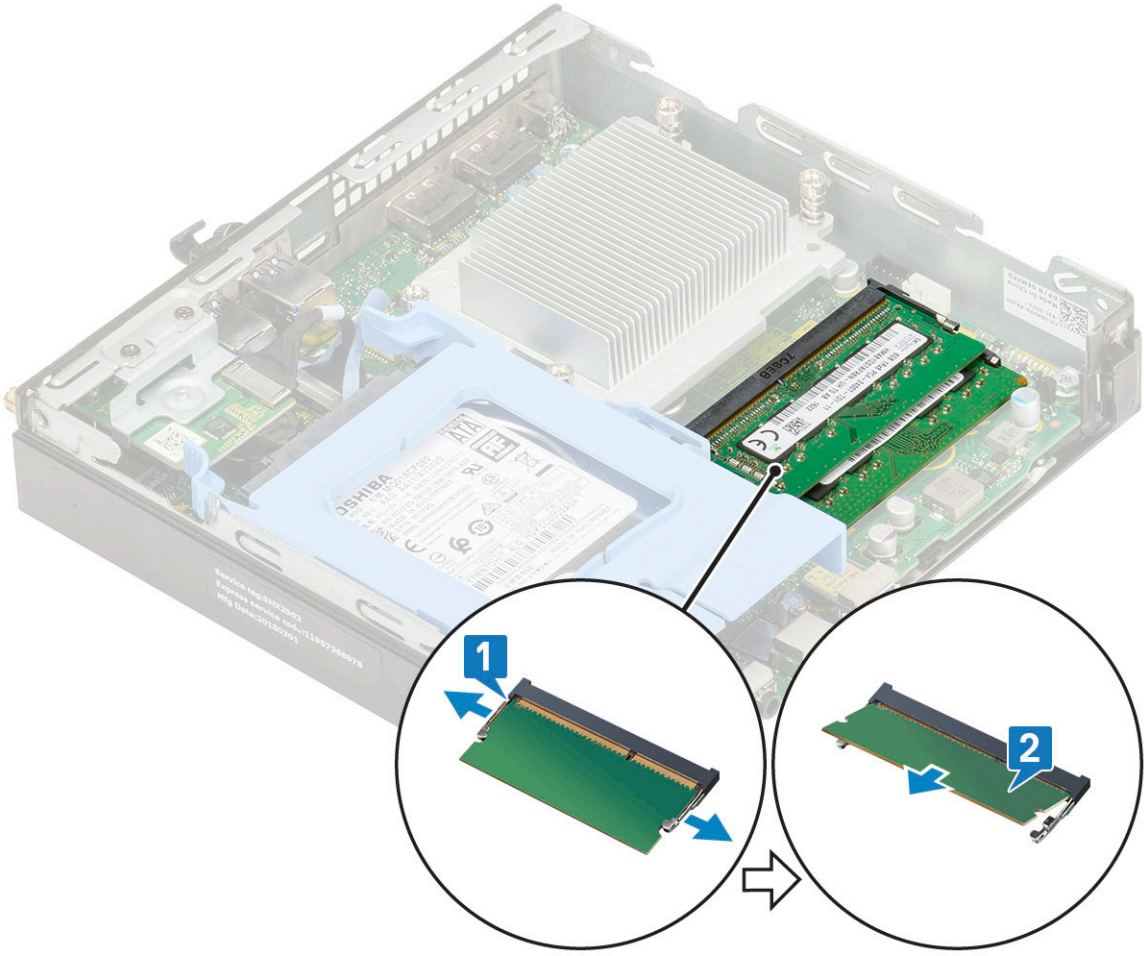

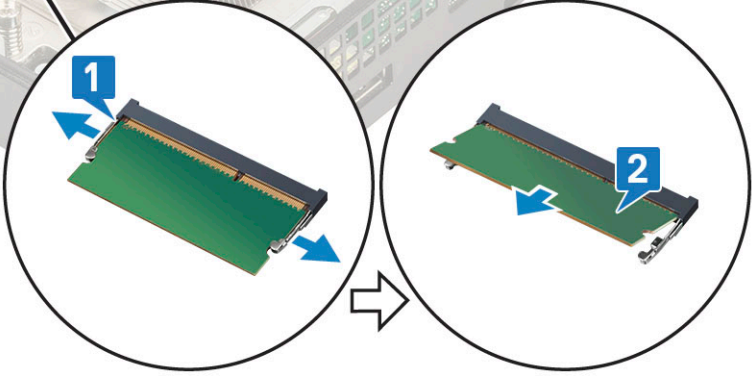
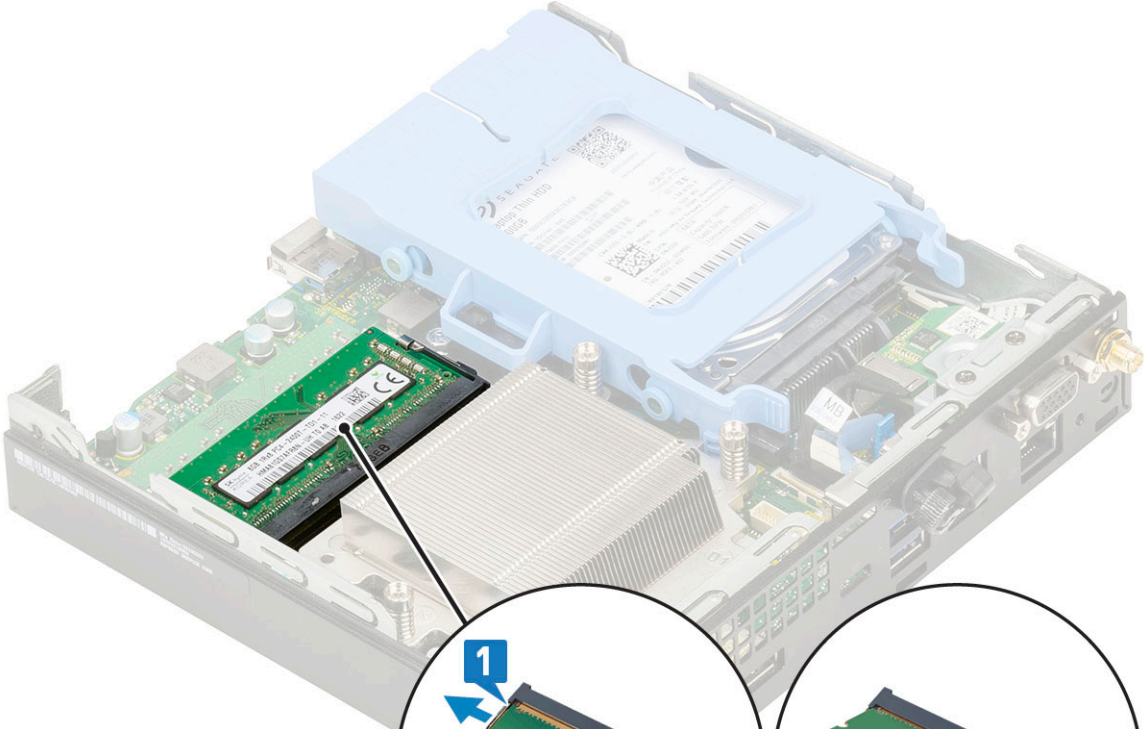
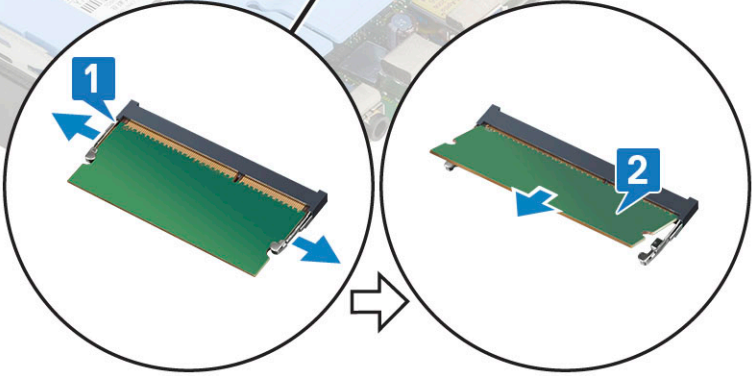
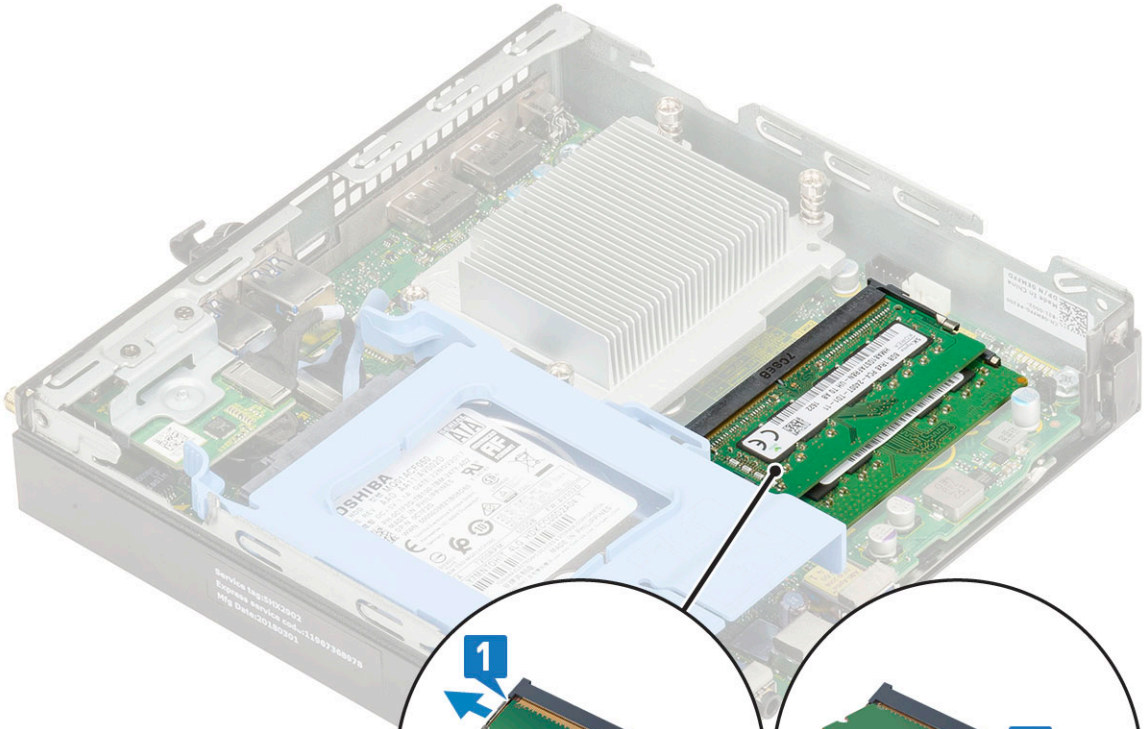

Bellek modülünü takma

1. Bellek modülünü takmak için:
 - a. Bellek modülünün üzerindeki çentiği, bellek modülü konektöründeki tırnakla hizalayın.
 - b. Bellek modülünü bellek modülü yuvasına takın [1] ve yerine yerleşene kadar bastırın [2].

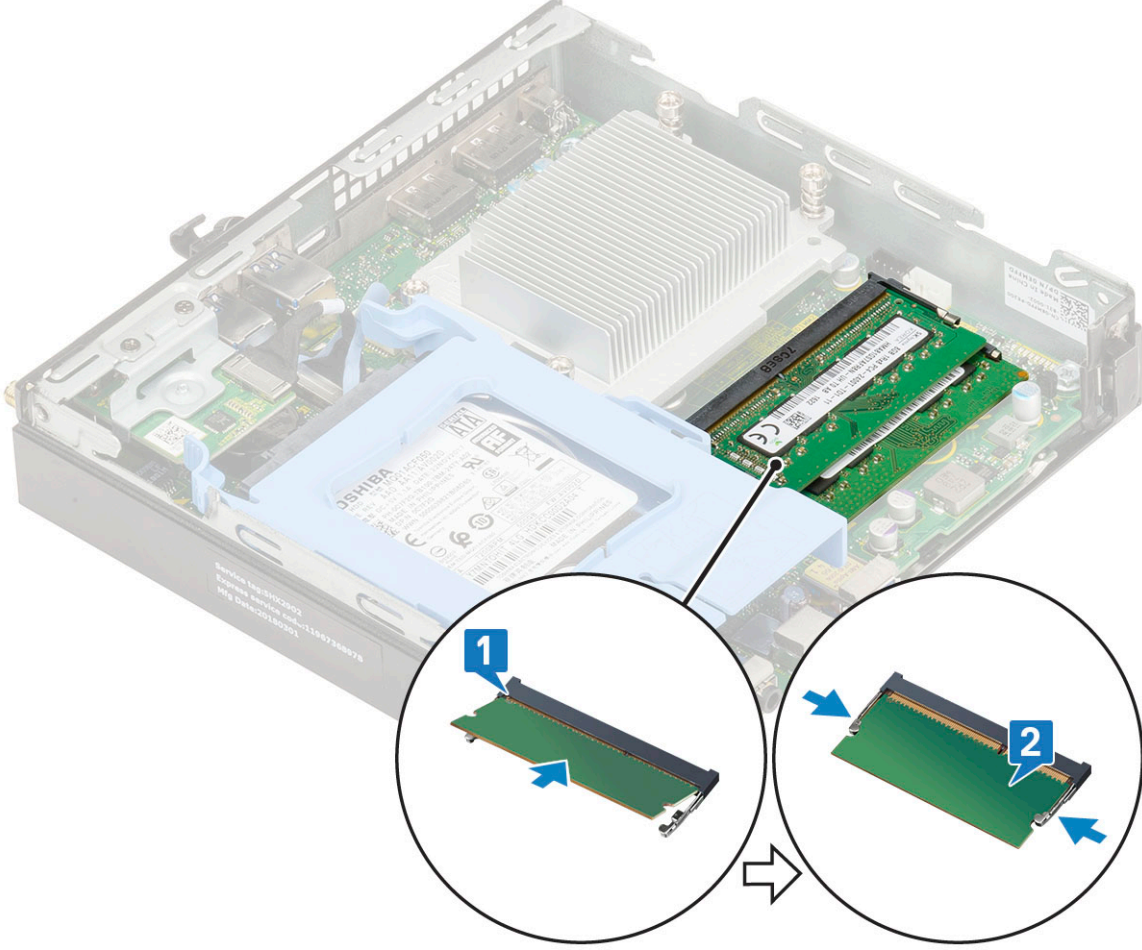

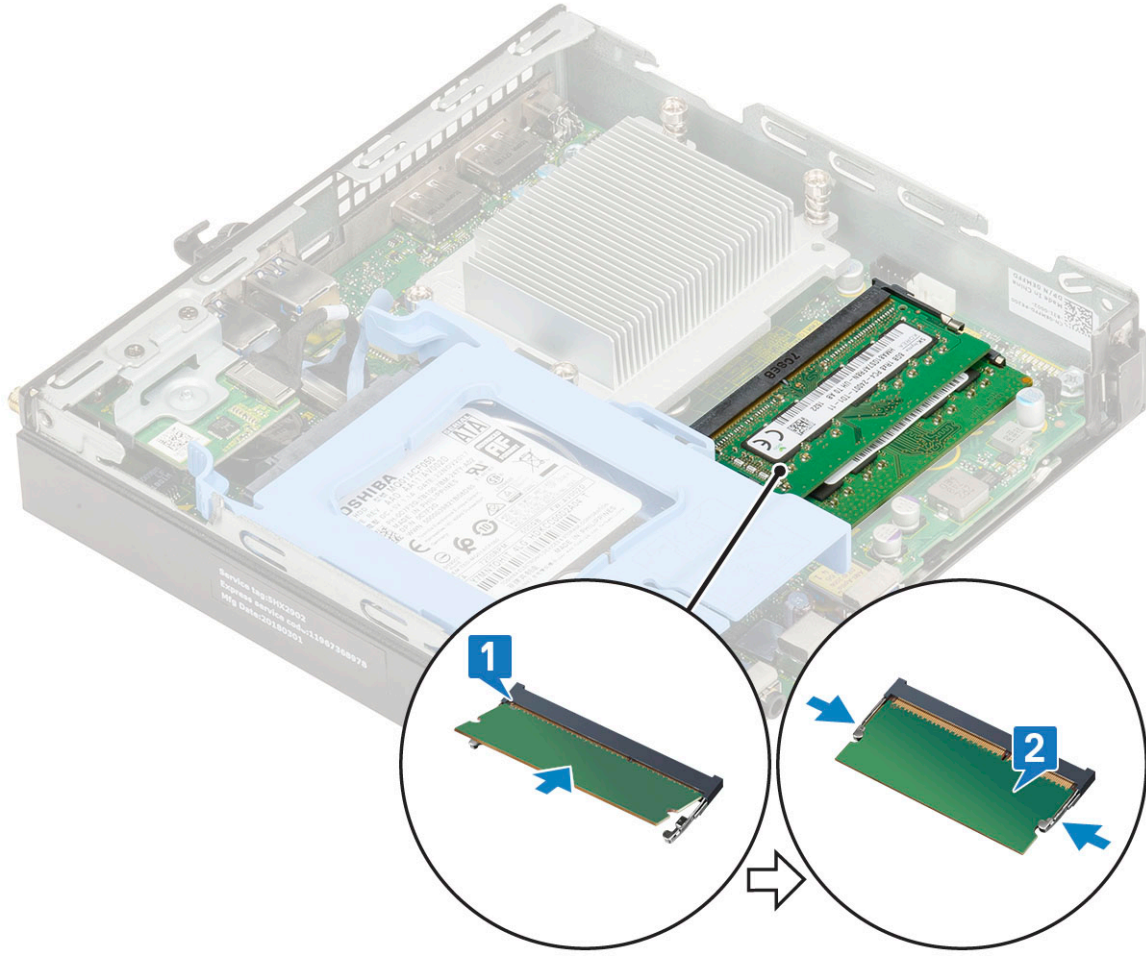

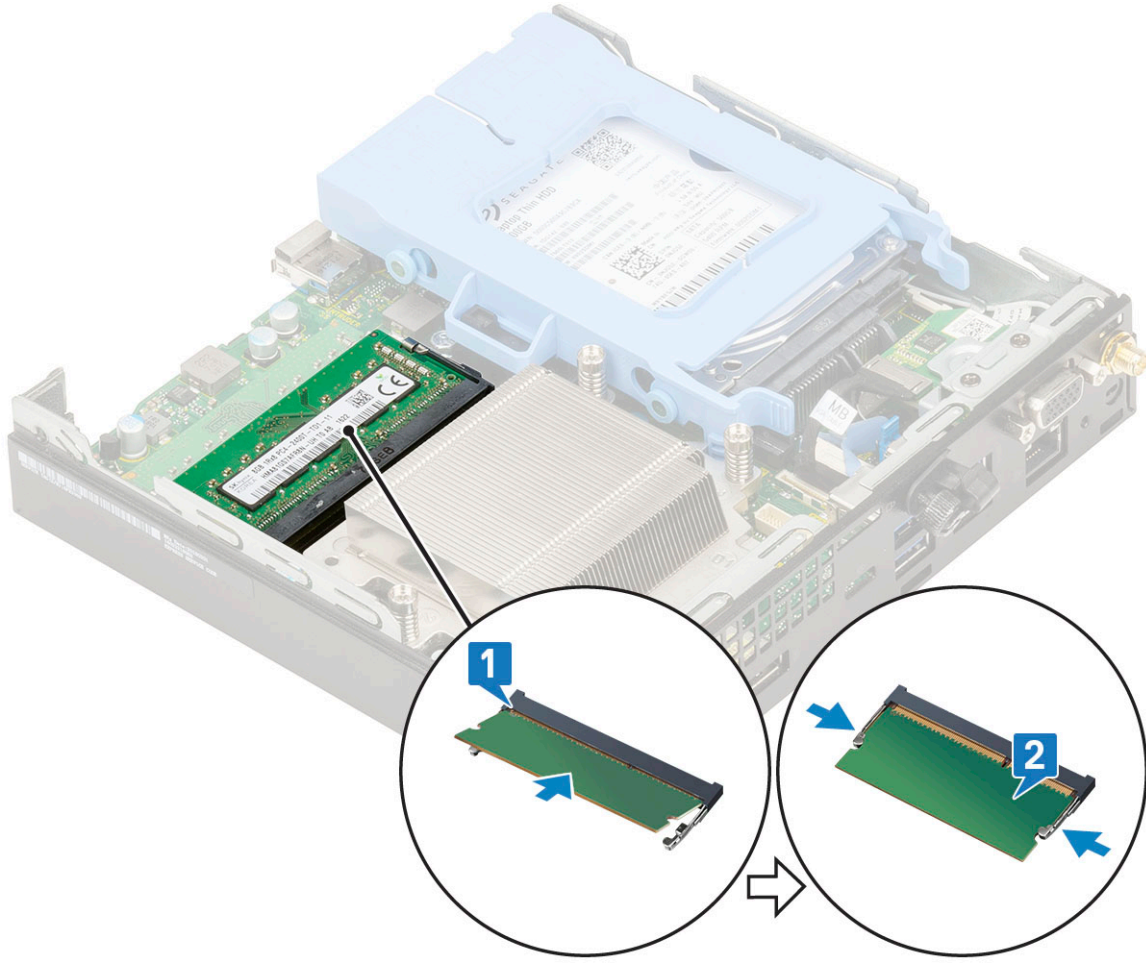

2. Şunları takın:
 - a. Isı emici fanı
 - b. Yan kapak
3. Bilgisayarınızda çalıştıktan sonra bölümündeki prosedürlere uyun.

Isı emici aksamıaksamı

Isı emiciyi çıkarma

1. Bilgisayarınızın içinde çalışmadan önce bölümündeki prosedüre uyun.
2. Şunları çıkarın:
 - a. Yan kapak
 - b. 2,5 inç sabit sürücü aksamı
 - c. Isı emici fanı
3. Isı emiciyi çıkarmak için:
 - a. Isı emiciyi sisteme sabitleyen dört üç(M3) tutucu vidayı gevşetin [1].
NOT: Isı emici; 35 W CPU için dört, 65 W CPU için üç vida ile sistem kartına sabitlenir.
 - b. Isı emiciyi kaldırarak sistemden ayırın [2].

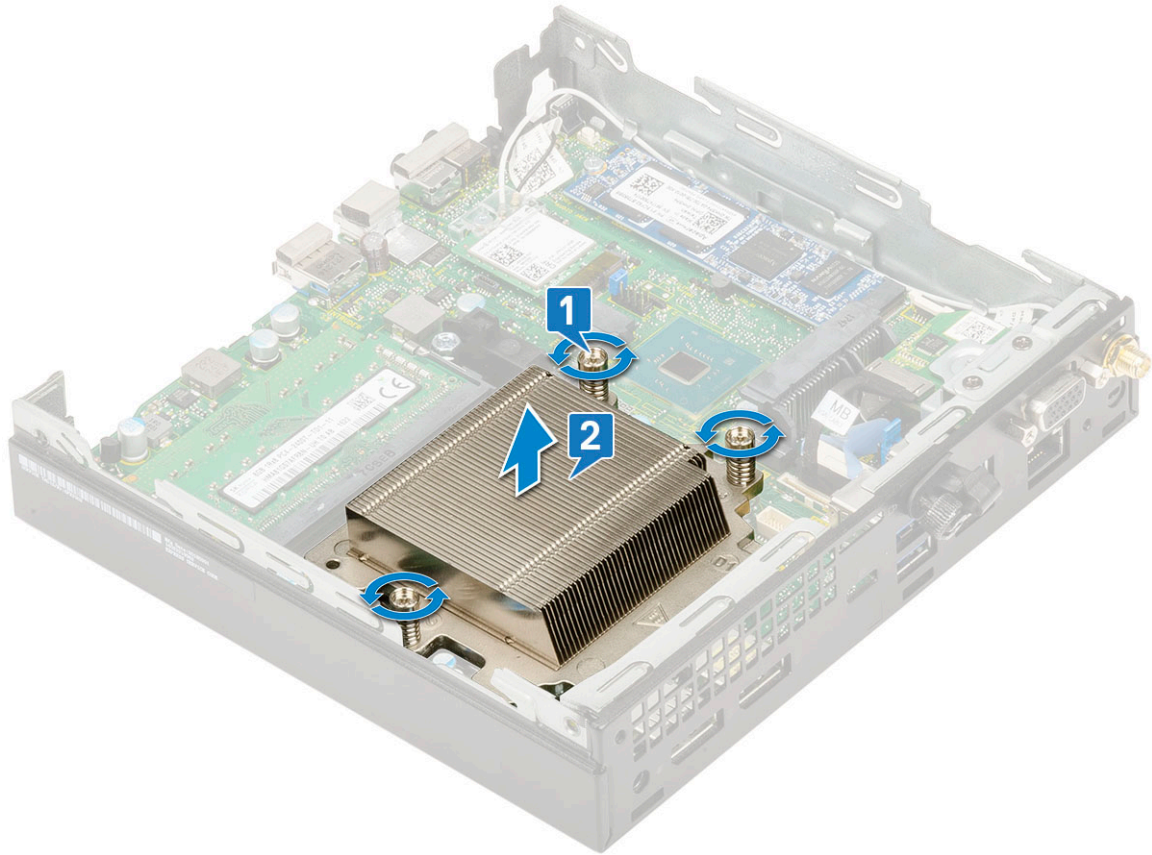
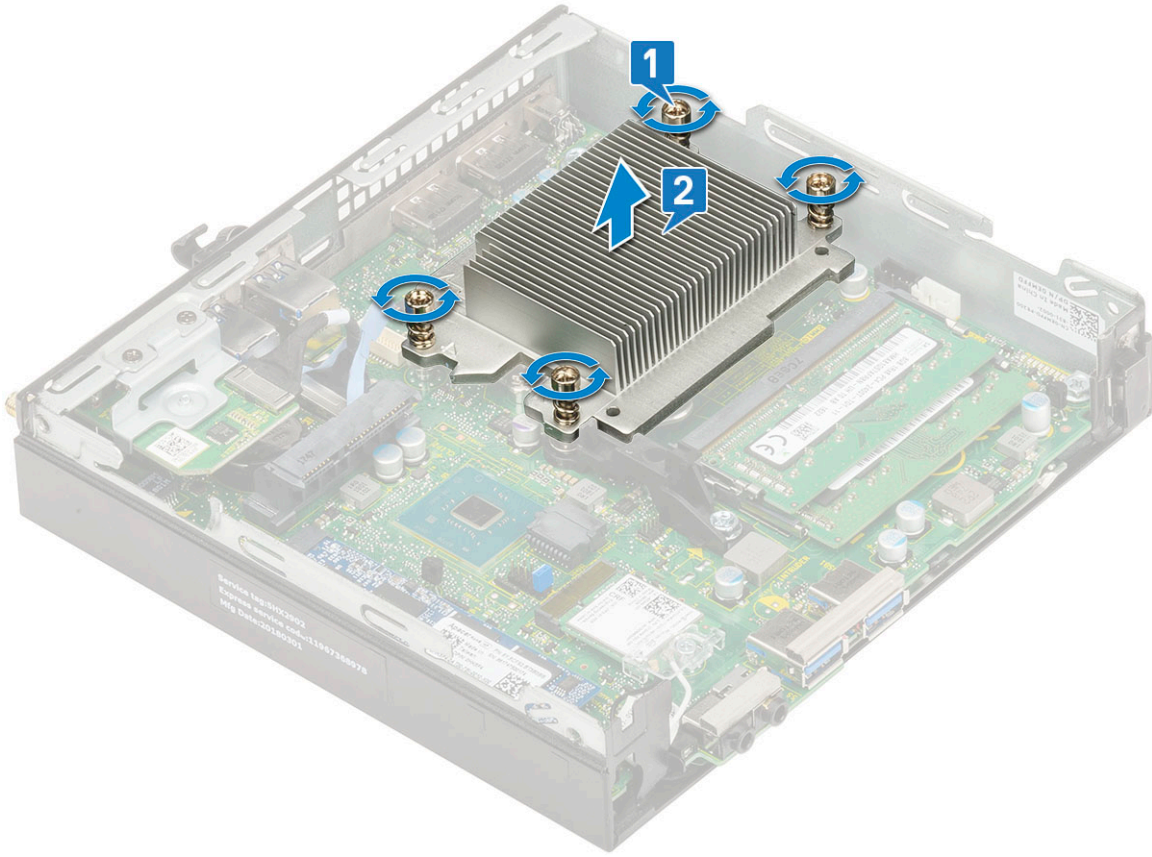

Isı emicisini takma

1. Isı emicisini takmak için:
 - a. Isı emicisini işlemciye yerleştirin [1].
 - b. Isı emiciyi sistem kartına sabitleyen dört uç(M3) tutucu vidayı sıkın [2].

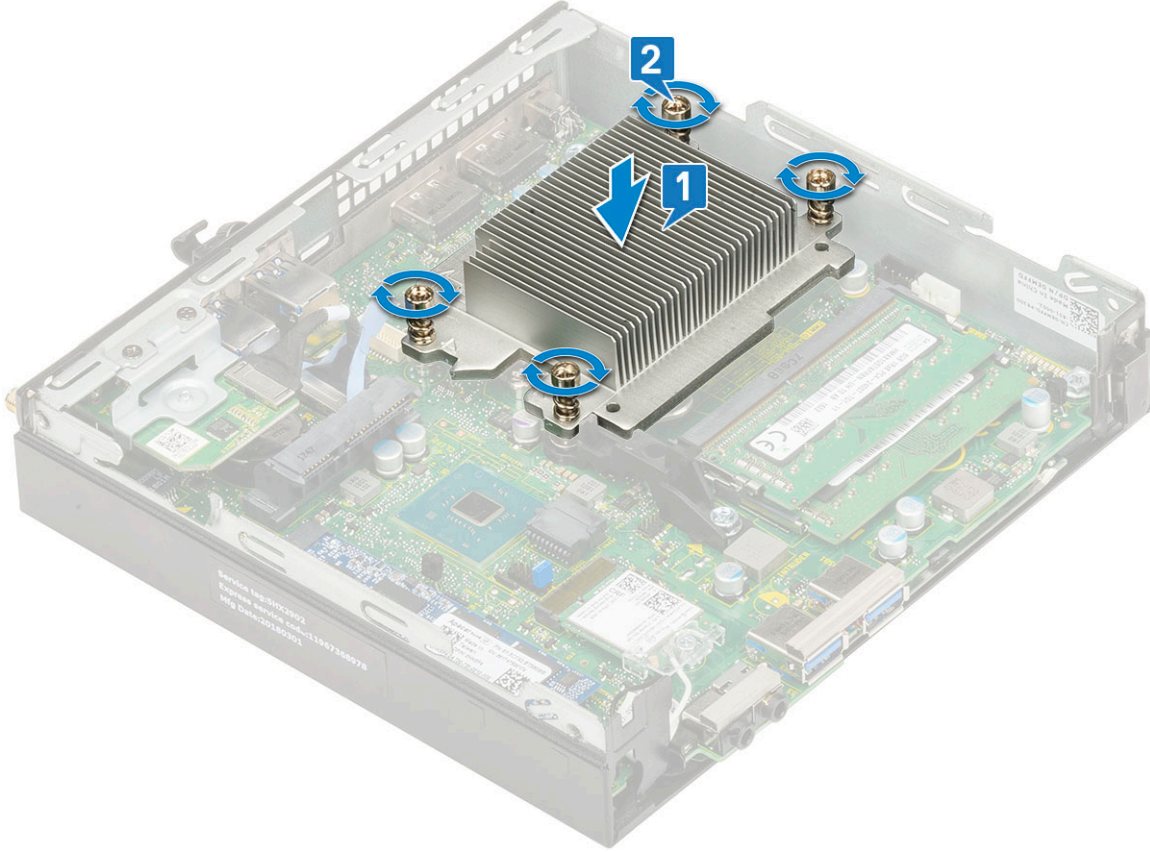

NOT: Isı emici aksamı; 35 W CPU için dört, 65 W CPU için üç vida ile sistem kartına sabitlenir.

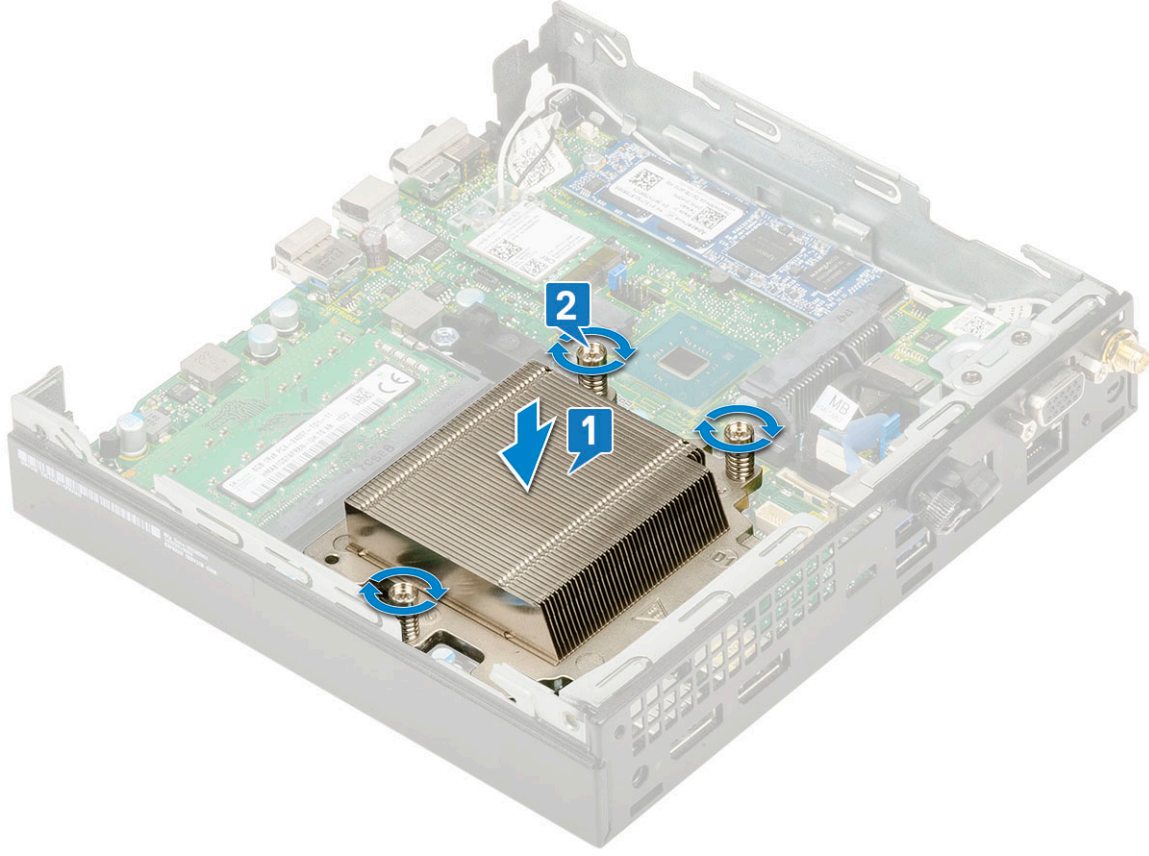

2. Şunları takın:
 - a. Isı emici fanı
 - b. 2,5 inç sabit sürücü aksamı
 - c. Yan kapak
3. Bilgisayarınızda çalıştıktan sonra bölümündeki prosedürlere uyun.

İşlemci

İşlemciyi çıkarma

1. Bilgisayarınızın İçinde Çalışmadan Önce bölümündeki prosedüre uyun.
2. Şunları çıkarın:
 - a. Yan kapak
 - b. 2,5 inç sabit sürücü aksamı
 - c. Isı emici fanı
 - d. Isı emici
3. İşlemciyi çıkarmak için:
 - a. Kolu işlemci korumasının üzerindeki tırnağın altına ve dışarıya doğru iterek soket kolunu serbest bırakın [1].
 - b. Kolu yukarı doğru kaldırın ve işlemci koruyucusunu çıkarın [2].
⚠ DİKKAT: İşlemci yuvası pimleri hassastır ve kalıcı olarak zarar görebilir. İşlemciyi yuvadan çıkarırken işlemci yuvasındaki pimleri eğmemeye dikkat edin.
 - c. İşlemciyi soketten çıkarın [3].

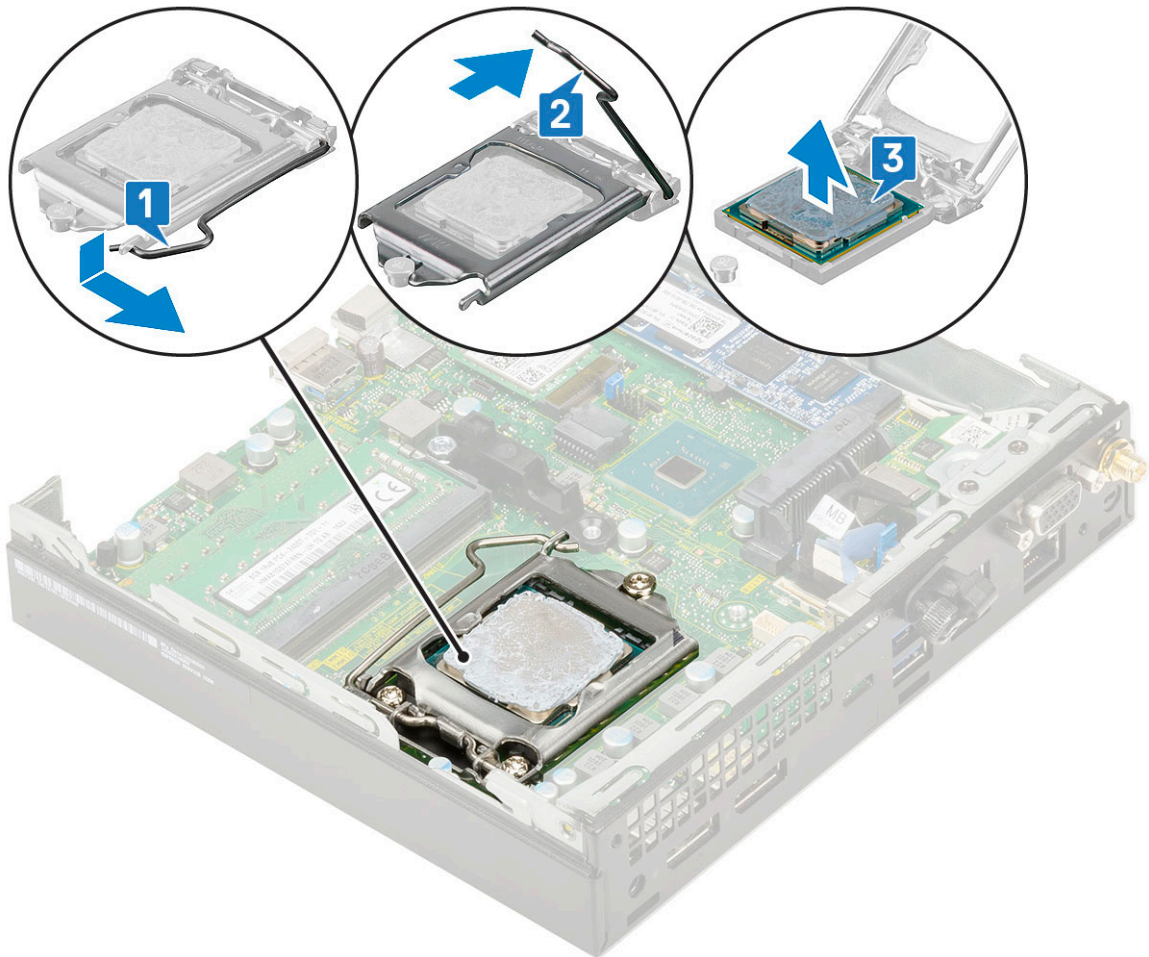
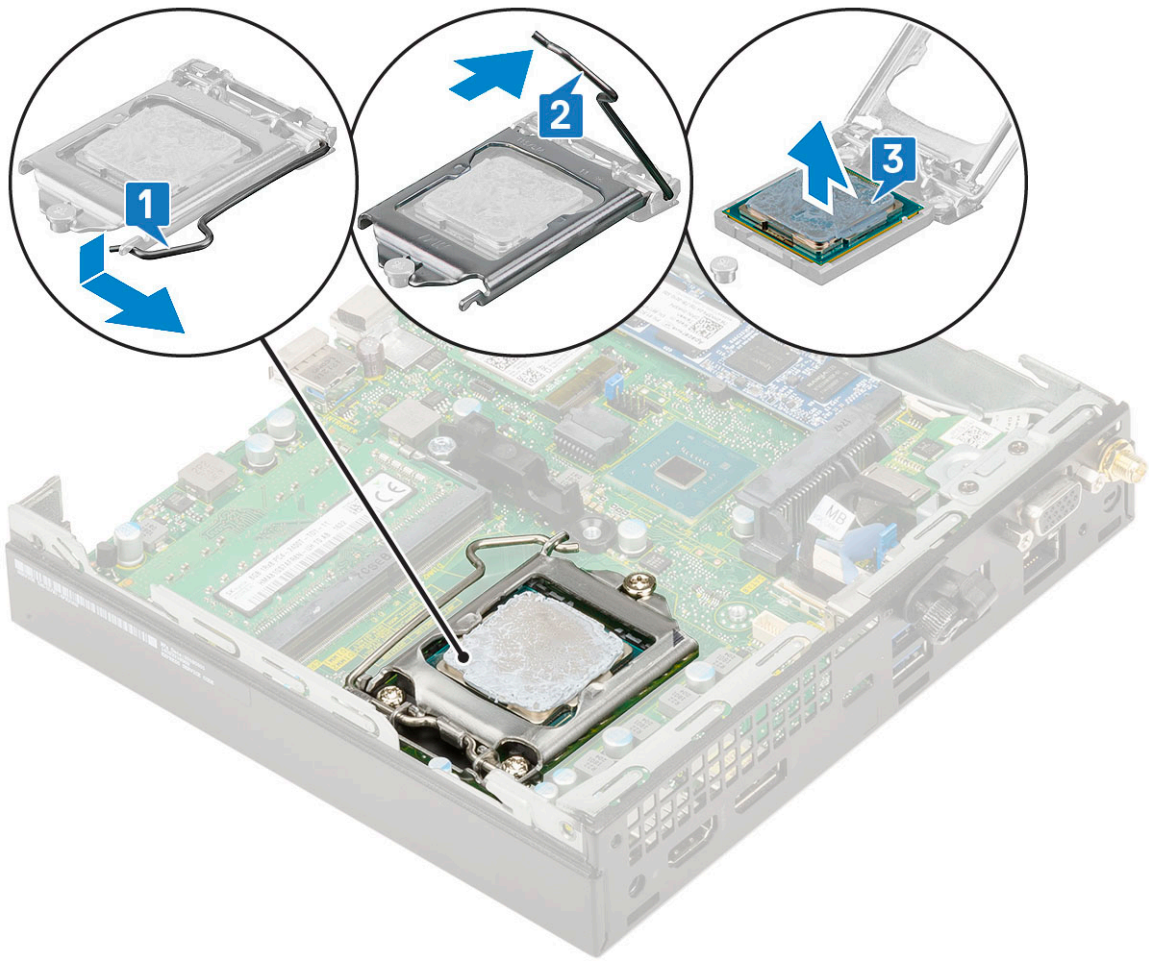

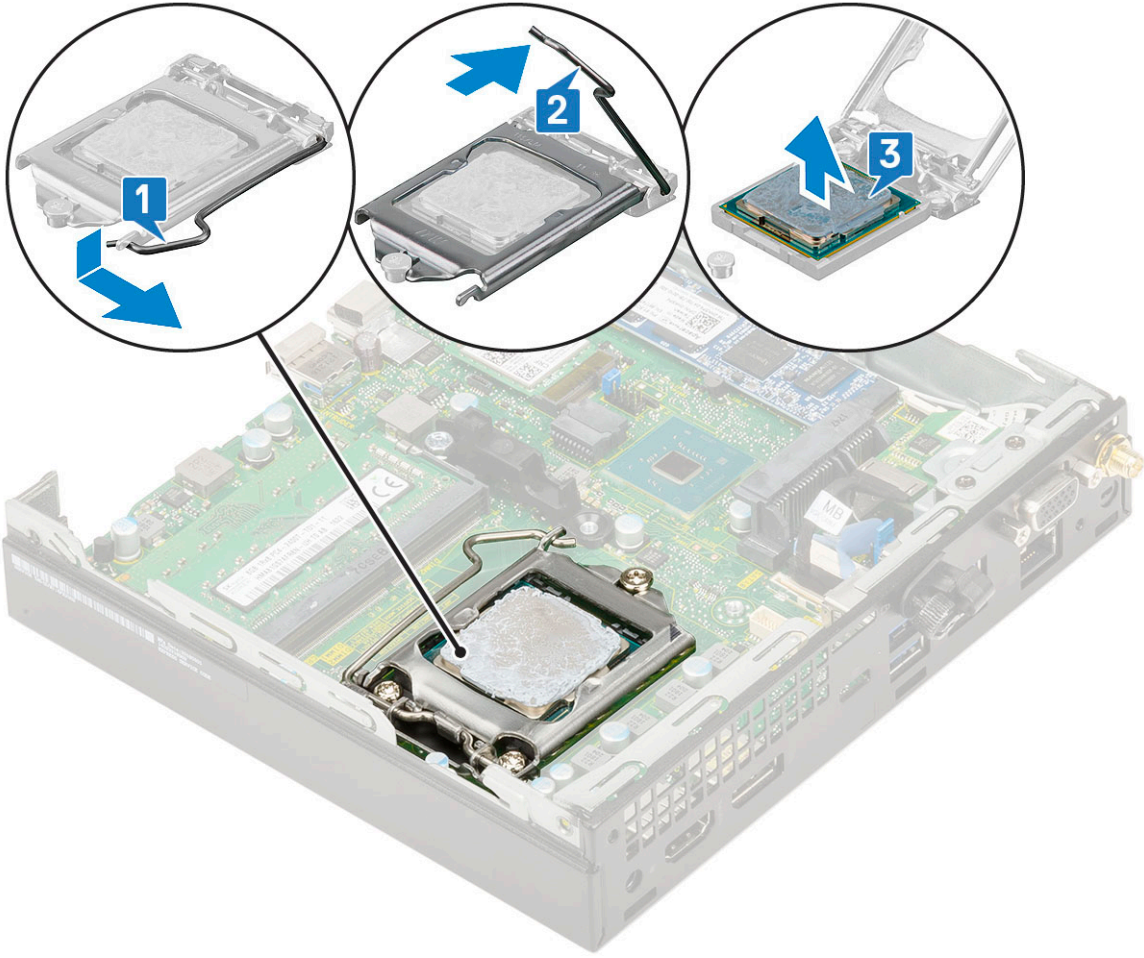

NOT: İşlemciyi çıkardıktan sonra, yeniden kullanım, iade veya geçici depolama için antistatik bir kaba yerleştirin. İşlemci iletişim noktalarına zarar vermemek için işlemcinin altına dokunmayın. İşlemcinin yalnızca kenarlarına dokununuz.

İşlemci takma

1. İşlemciyi takmak için:

a. İşlemciyi soket anahtarlarıyla hizalayın.

⚠ DİKKAT: İşlemciyi yerine oturtmak için zorlamayın. İşlemci doğru yerleştirildiğinde, sokete kolayca oturur.

b. İşlemcinin pin 1 göstergesini soket üzerindeki üçgenle hizalayın [1, 2].

c. İşlemci üzerindeki yuvalar yuva anahtarlarına hizalanacak şekilde işlemciyi yuva üzerine yerleştirin [1][3].

d. Sabitleme vidasının altından kaydırarak işlemci muhafazasını kapatın [2][4].

e. Soket kolunu indirin ve kilitlemek için tırnağın altına itin [3][5].

NOT: Isı emici takılmadan önce işlemcide temiz termal macun kullanıldığından emin olun

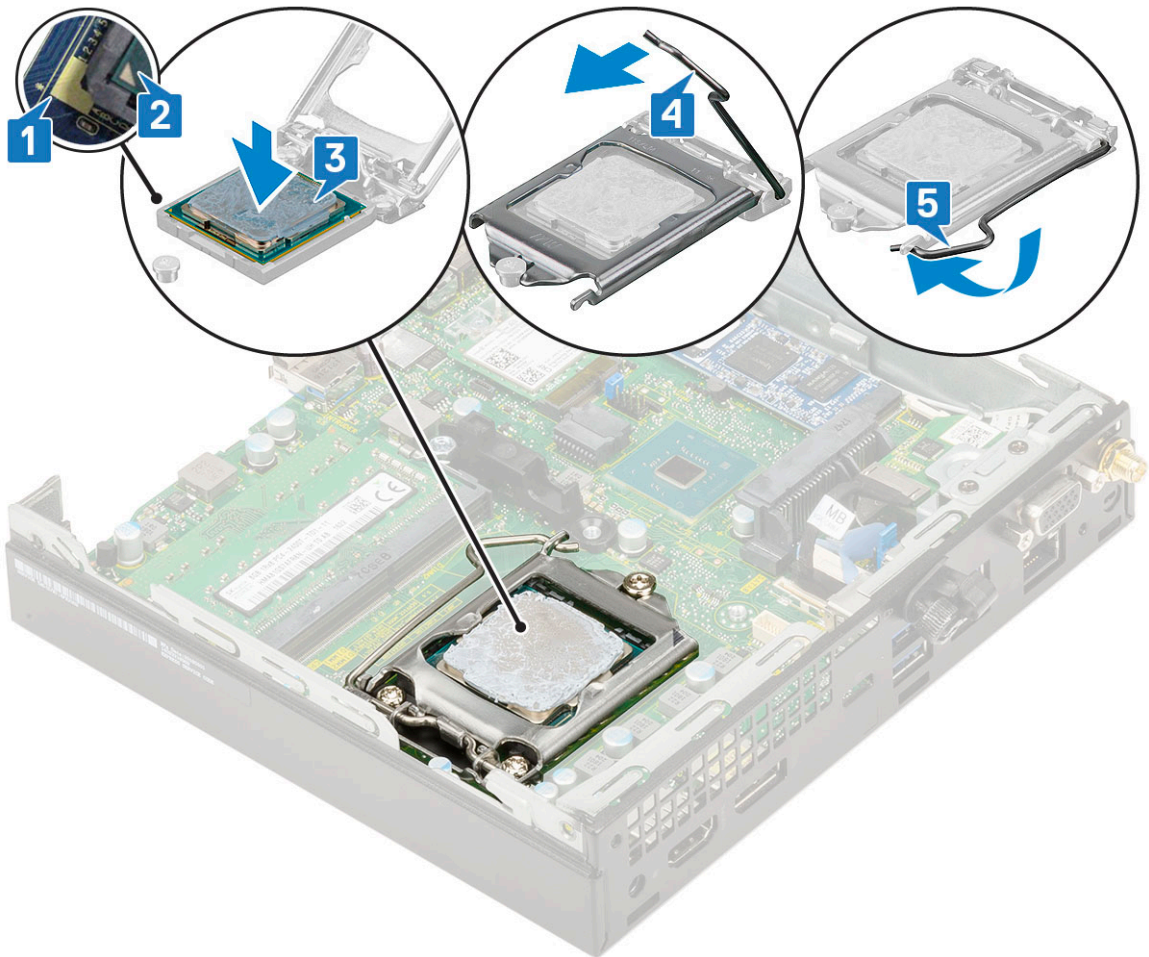
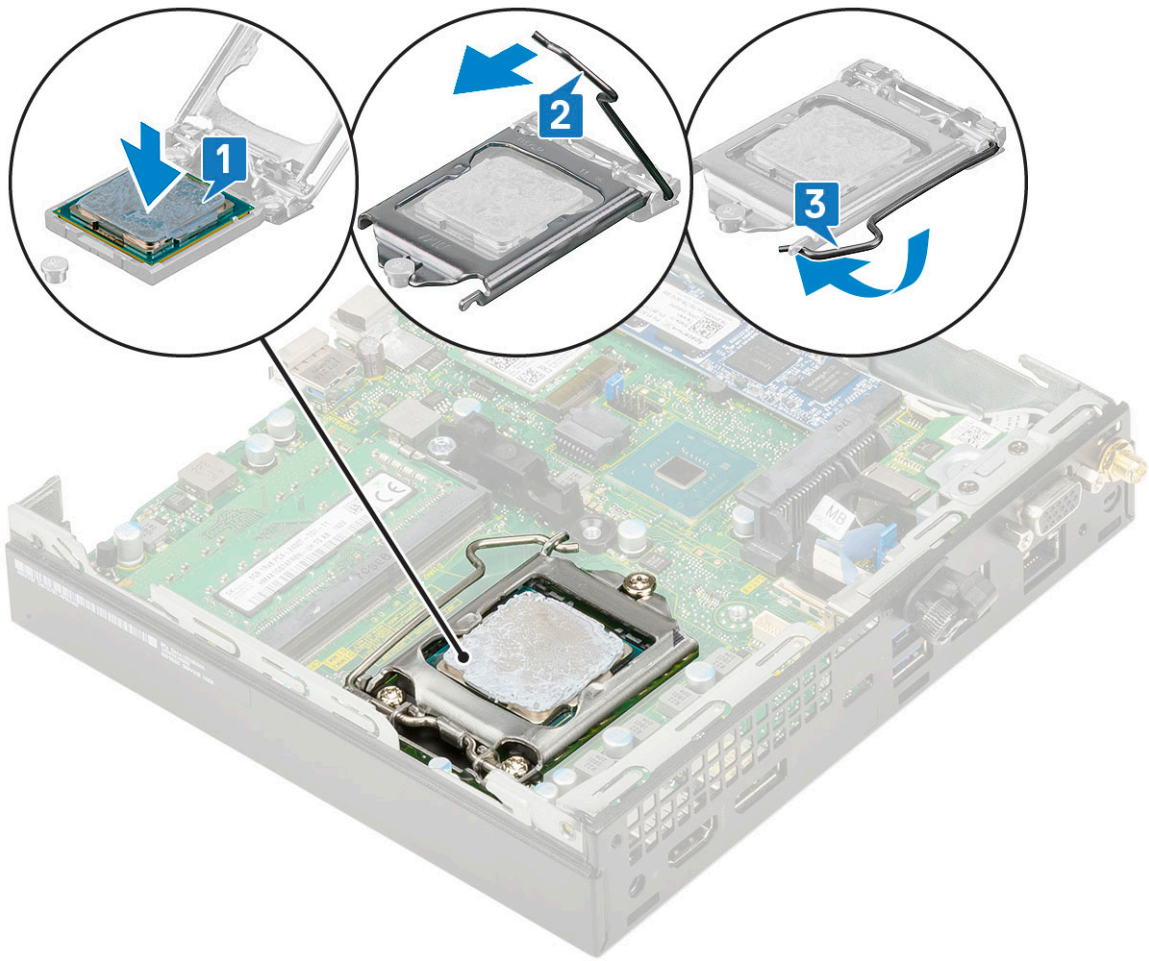

2. Şunları takın:
 - a. Isı emici
 - b. Isı emici fanı
 - c. 2,5 inç sabit sürücü aksamı
 - d. Yan kapak
3. Bilgisayarınızda çalıştıktan sonra bölümündeki prosedürlere uyun.

WLAN kartı

WLAN Kartını Çıkarma

1. Bilgisayarınızın içinde çalışmadan önce bölümündeki prosedüre uyun.
2. Harici anteni çıkarmak için
 - a. Anteni bilgisayardan çıkarmak için anten vidasını gevşetin.

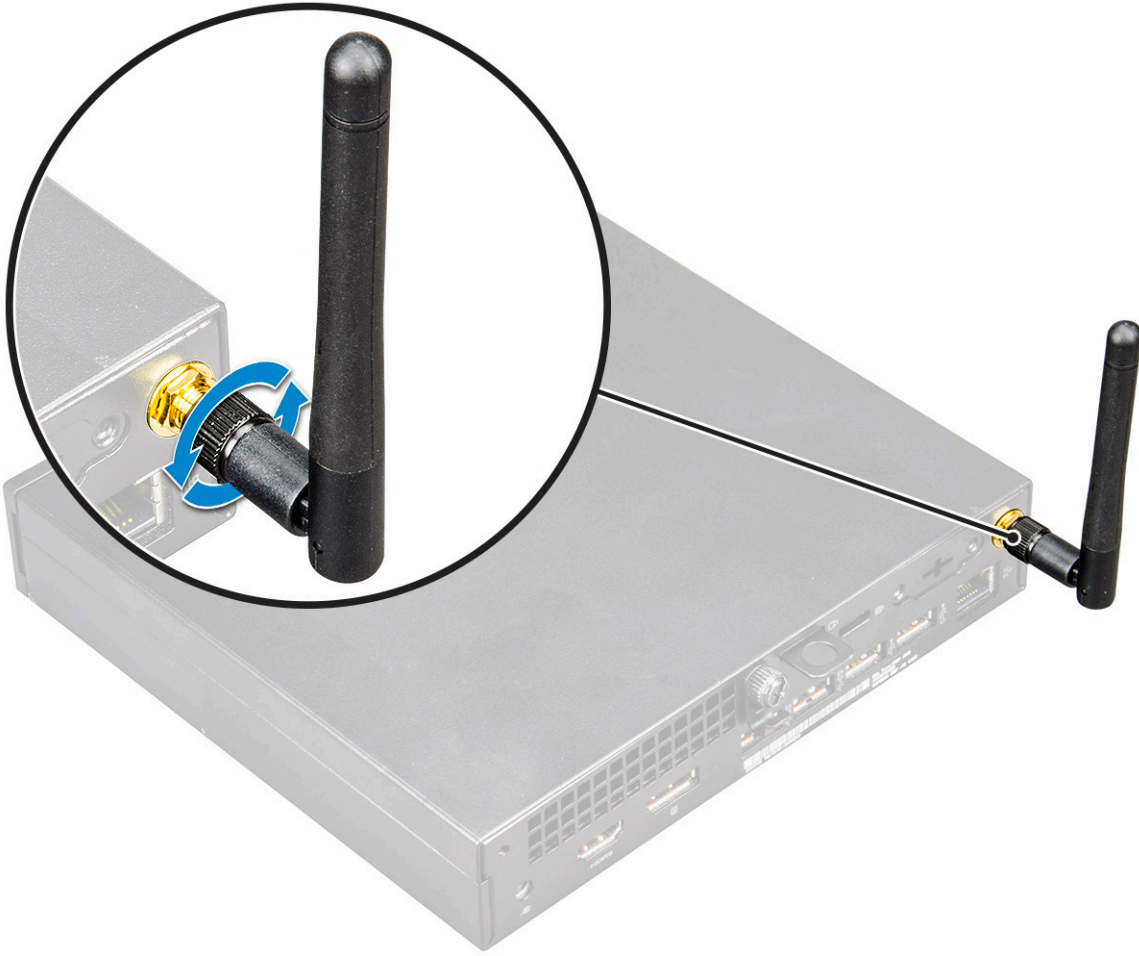

3. Şunları çıkarın:
 - a. Yan kapak
 - b. 2,5 inç sabit sürücü aksamı
4. WLAN kartını çıkarmak için:
 - a. Plastik sekmeyi WLAN kartına sabitleyen tek vidayı (M2X3.5) çıkarın [1].
 - b. WLAN anten kablolarına erişmek için plastik sekmeyi çıkarın [2].
 - c. WLAN anten kablolarını WLAN kartındaki konnektörlerden çıkarın [3].
 - d. WLAN kartını sistem kartındaki konnektörden kaldırın [4].

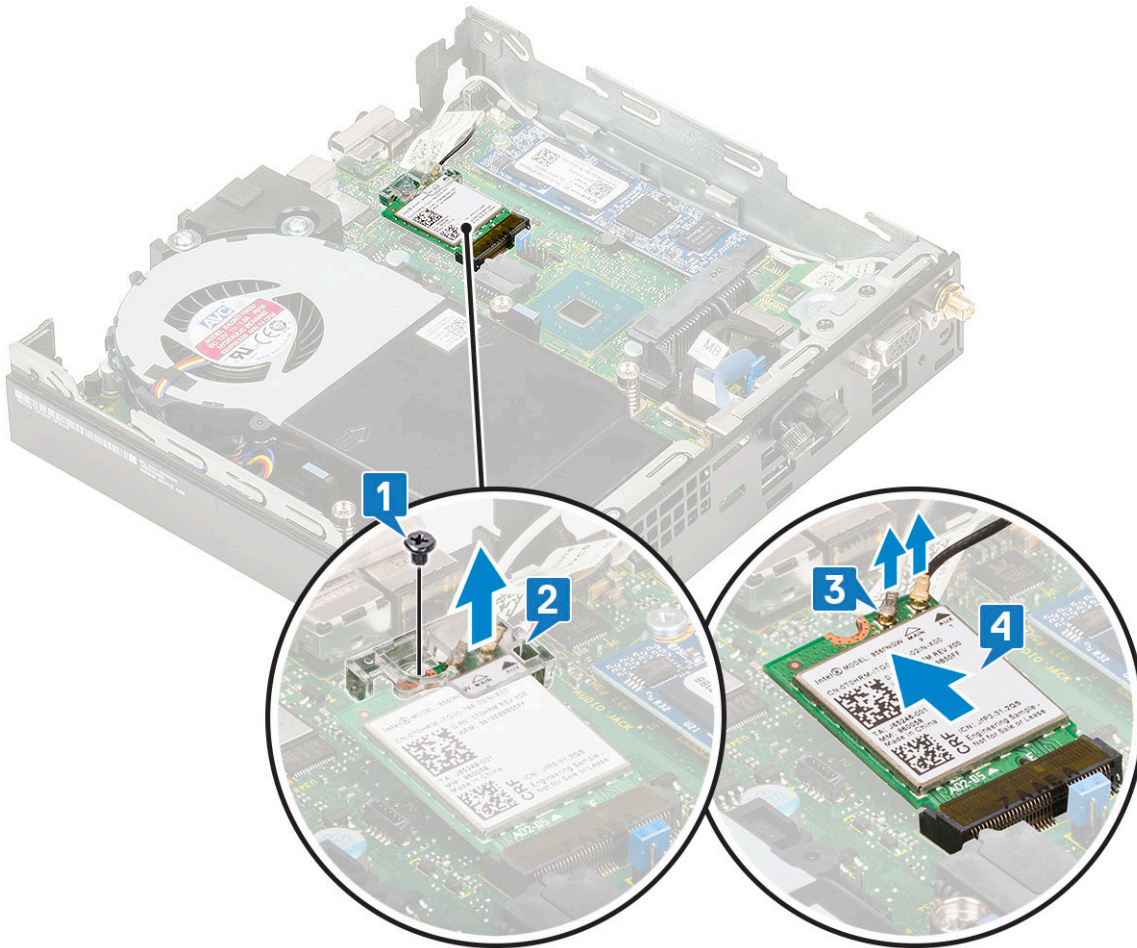
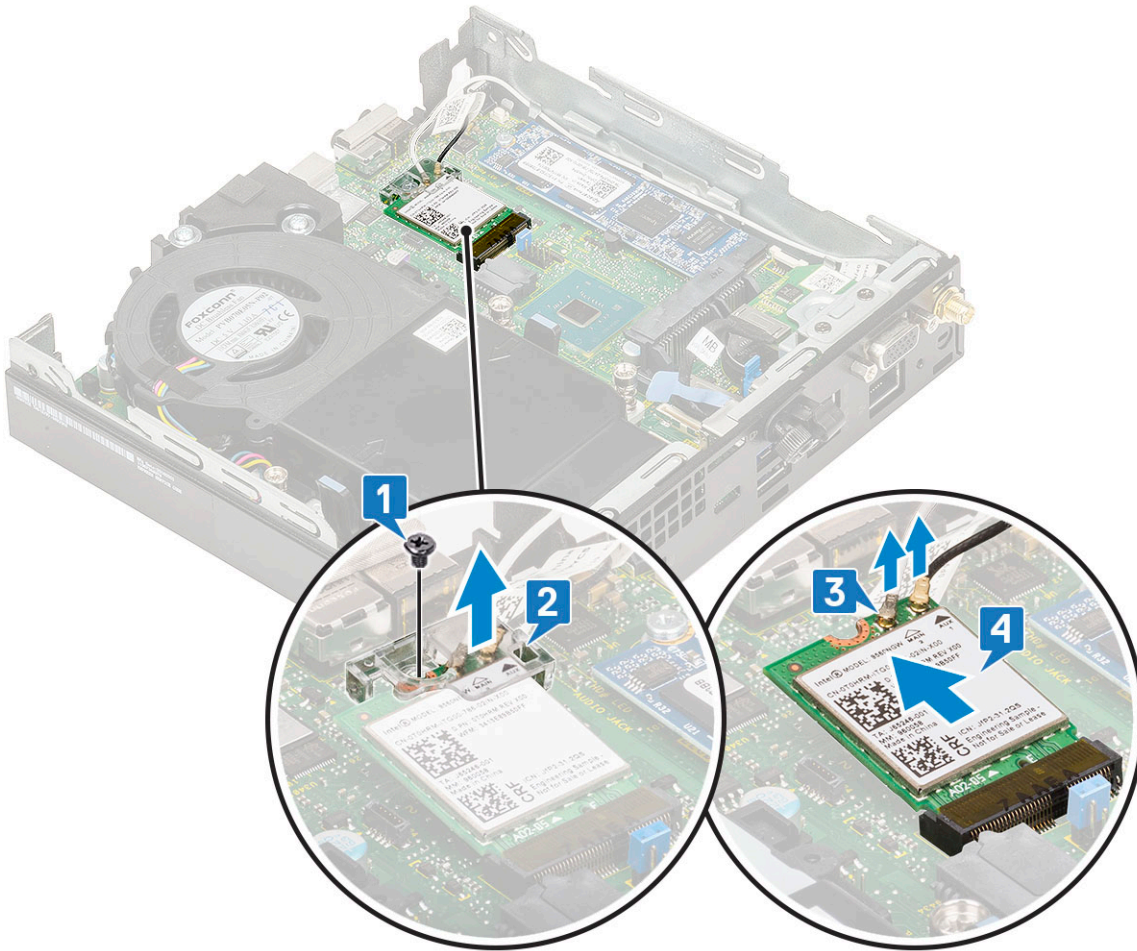

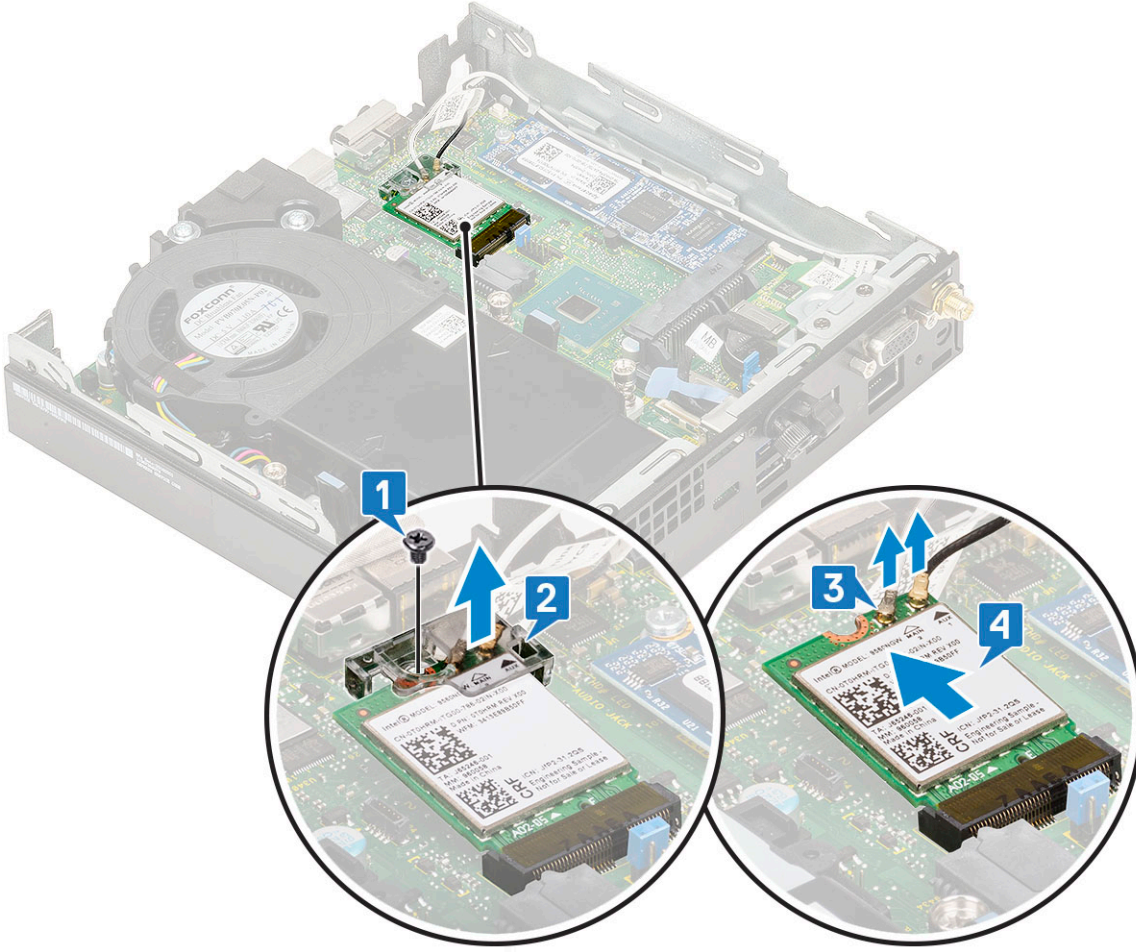

WLAN Kartını Takma

1. WLAN kartını takmak için:
 - a. WLAN kartını sistem kartındaki konnektöre takın [1].
 - b. WLAN anten kablolarını WLAN kartındaki konnektörlere takın [2].
 - c. WLAN kablolarını sabitlemek için plastik sekmeyi yerleştirin [3].
 - d. Plastik sekmeyi WLAN kartına sabitlemek için tek (M2X3.5) vidayı yerine takın [4].

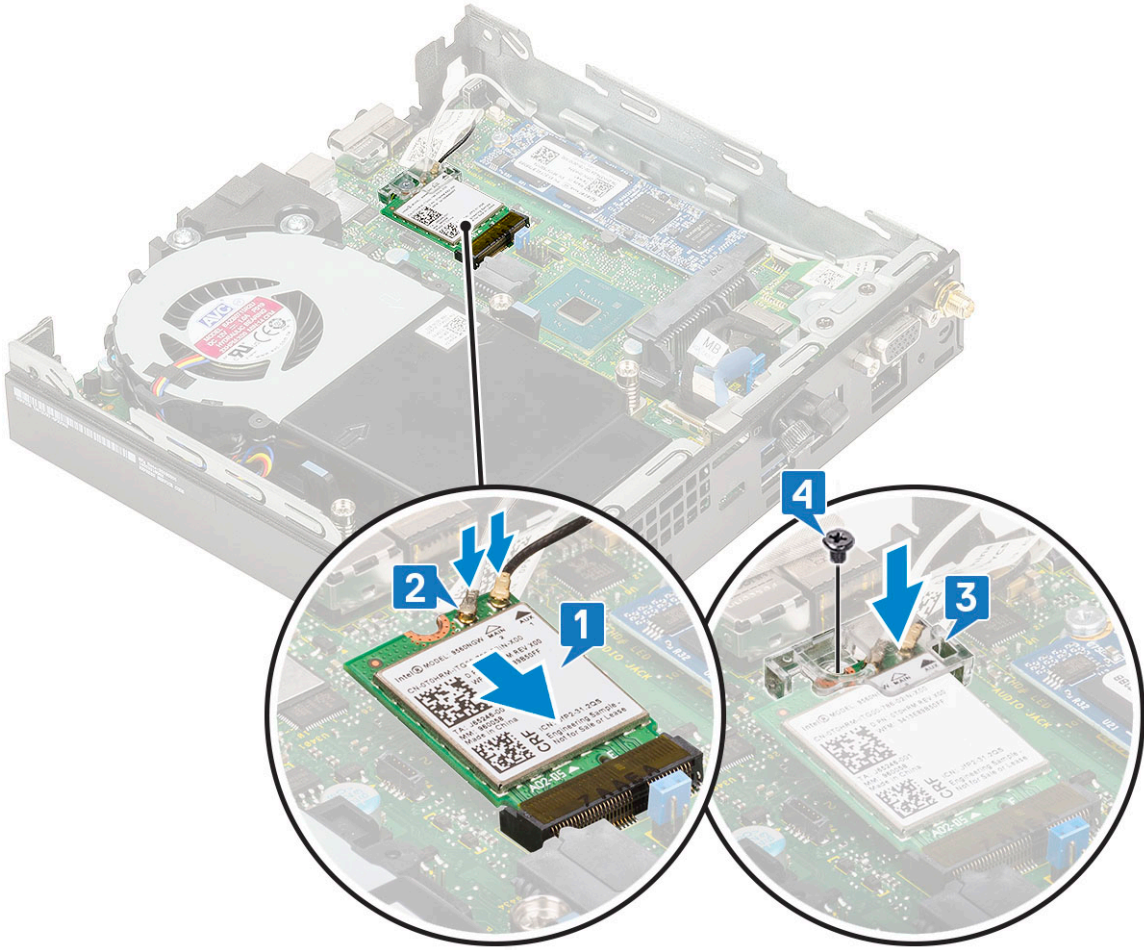
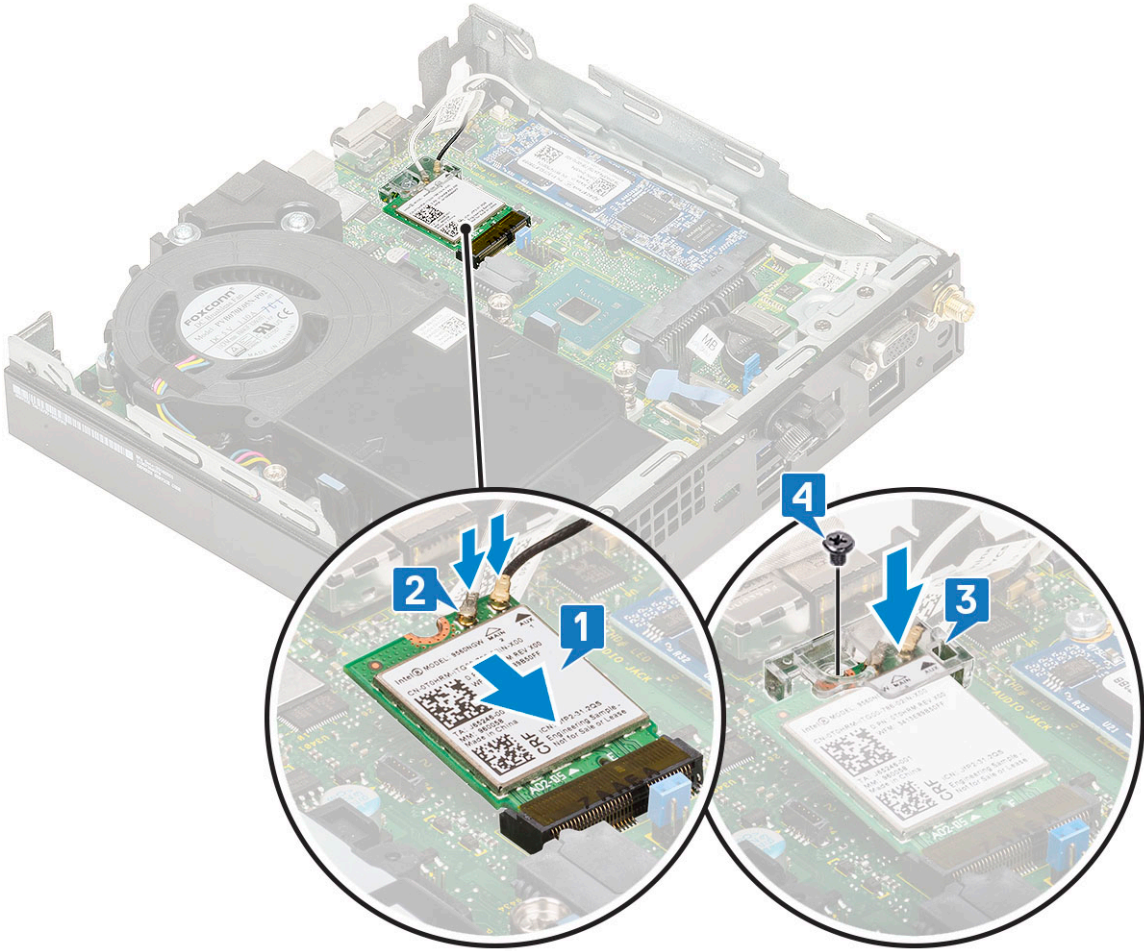

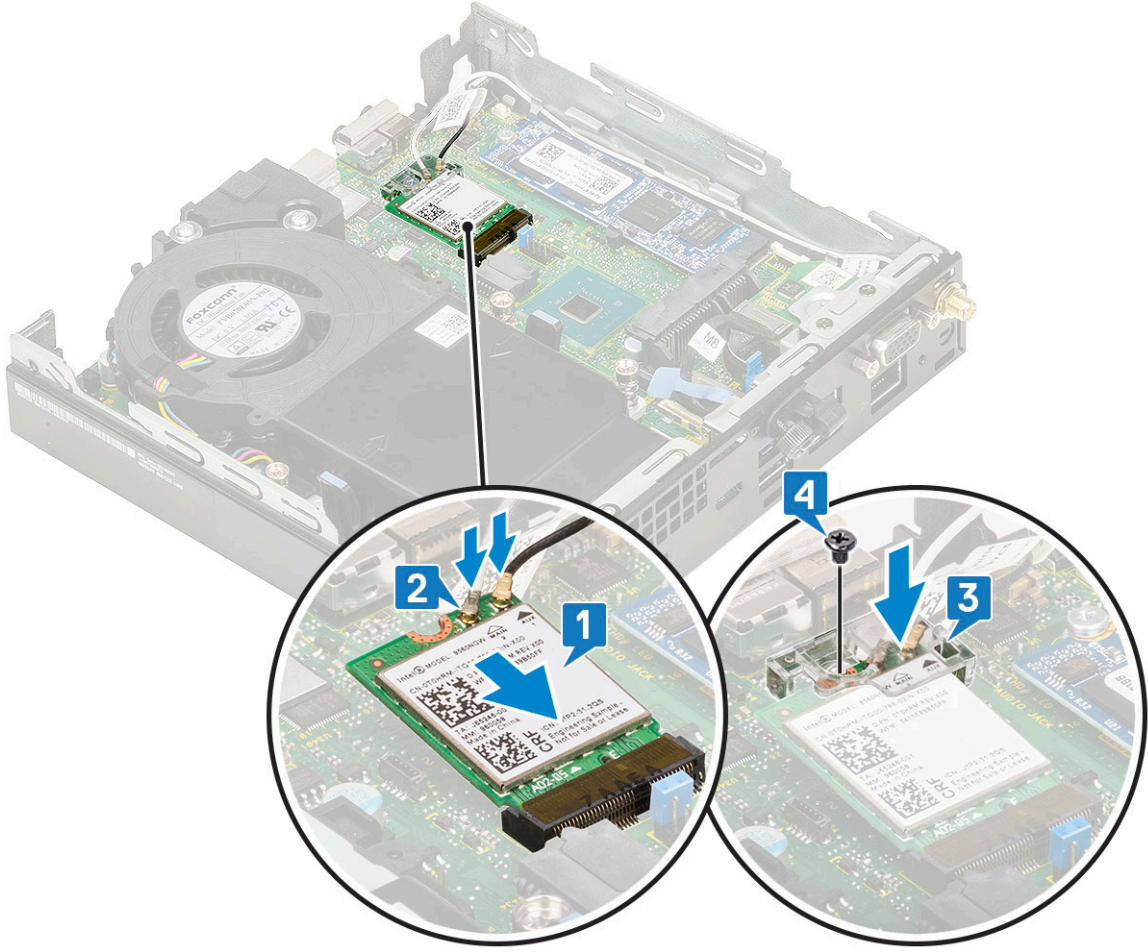

2. Şunları takın:
 - a. 2,5 inç sabit sürücü aksamı
 - b. Yan kapak
3. Harici anteni takmak için
 - a. Anteni bilgisayara takmak için anten vidasını sıkın.

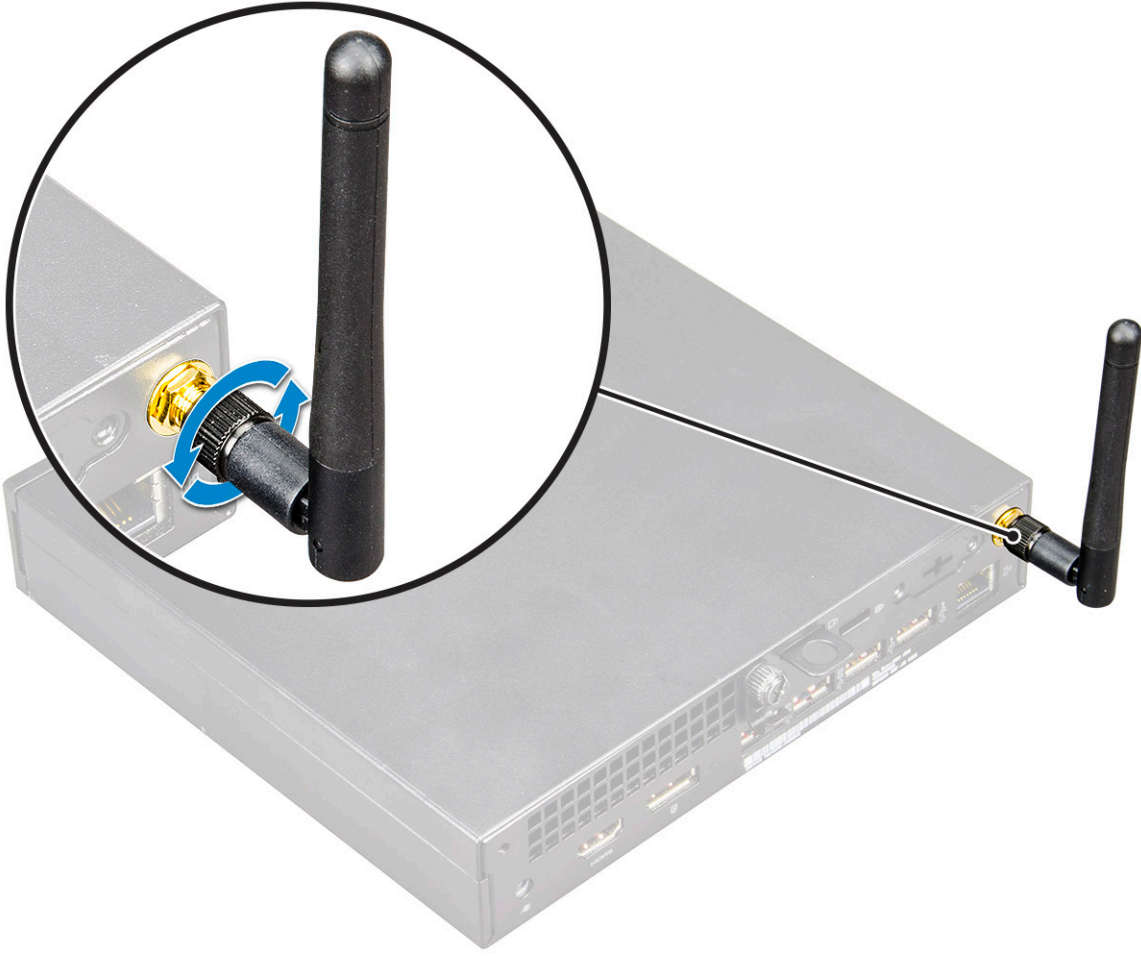

4. Bilgisayarınızda çalıştıktan sonra bölümündeki prosedürlere uyun.

M.2 PCIe SSD

M.2 PCIe SSD'nin çıkarılması

i NOT: Talimatlar M.2 SATA SSD için de geçerlidir.

1. Bilgisayarınızın içinde çalışmadan önce bölümündeki prosedüre uyun.
2. Şunları çıkarın:
 - a. Yan kapak
 - b. 2,5 inç sabit sürücü aksamı
3. M.2 PCIe SSD'yi çıkarmak için:
 - a. M.2 PCIe SSD'yi sistem kartına sabitleyen tek vidayı (M2X3,5) sökün [1].
 - b. PCIe SSD'yi sistem kartındaki konektöründen kaldırarak çekip çıkarın [2].

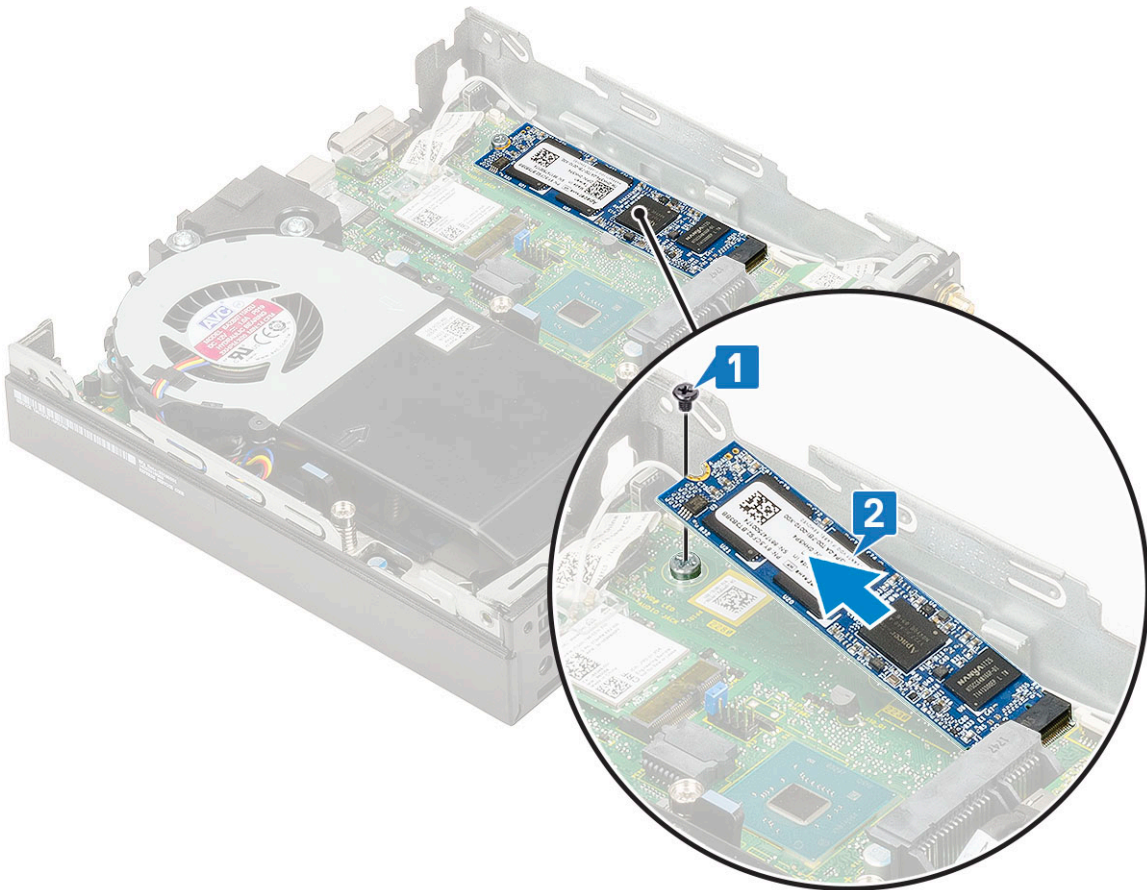
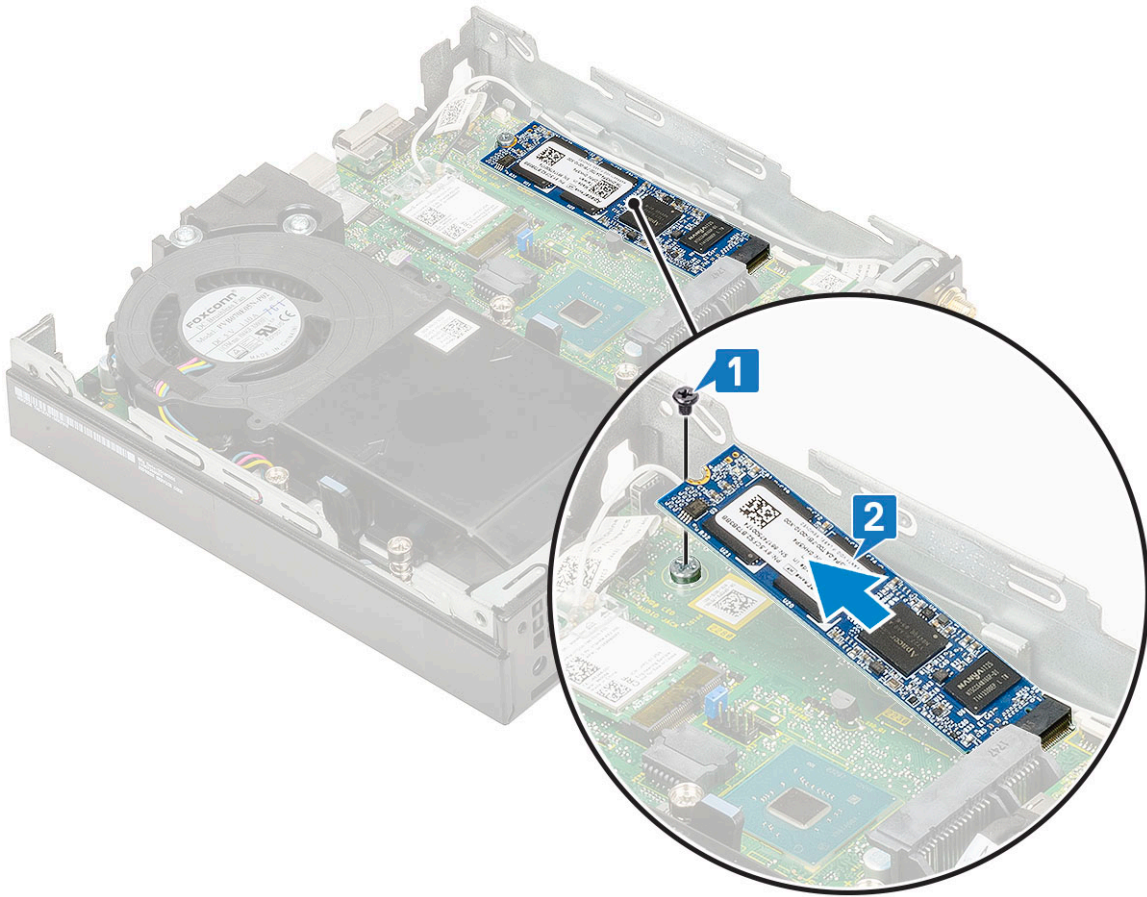

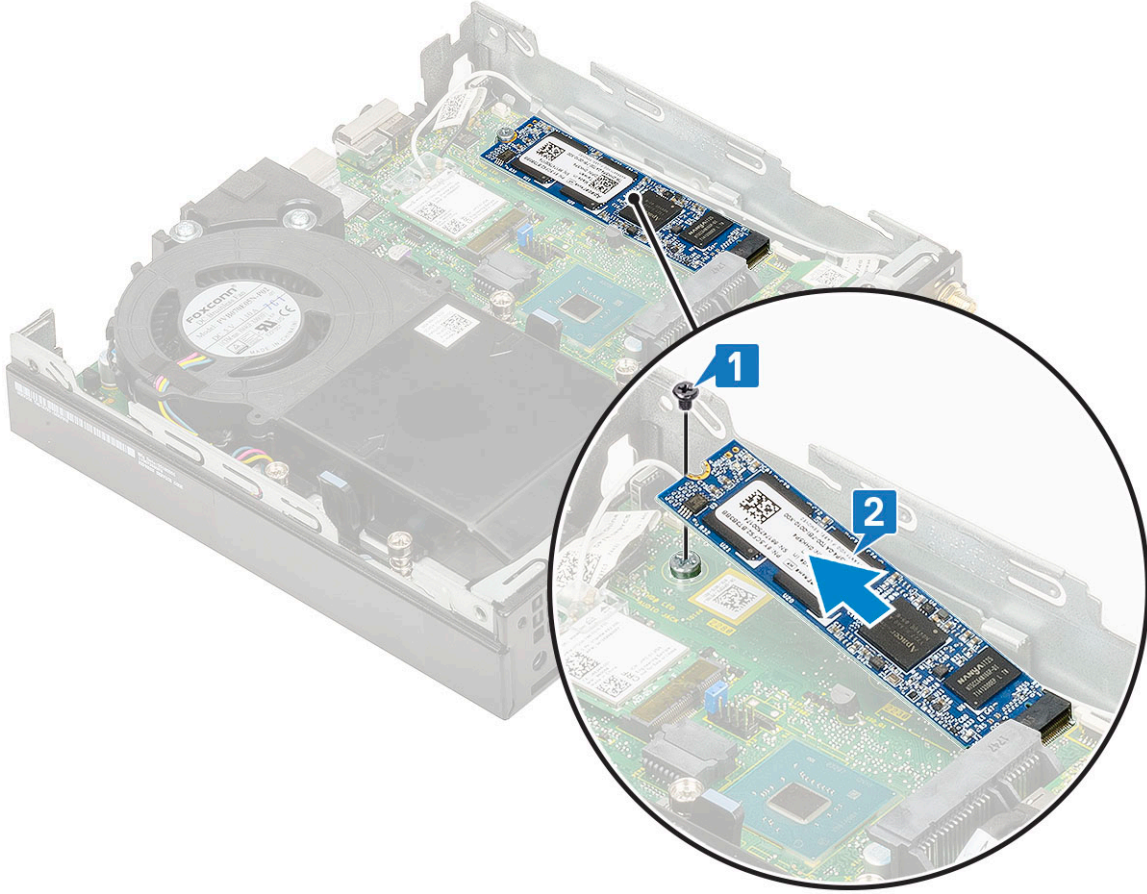

M.2 PCIe SSD'nin takılması

i NOT: Talimatlar M.2 SATA SSD için de geçerlidir.

1. M.2 PCIe SSD'yi takmak için:
 - a. M.2 PCIe SSD'yi sistem kartındaki konektöre takın [1].
 - b. M.2 PCIe SSD'yi sistem kartına sabitleyen tek vidayı (M2X3,5) yerine takın [2].

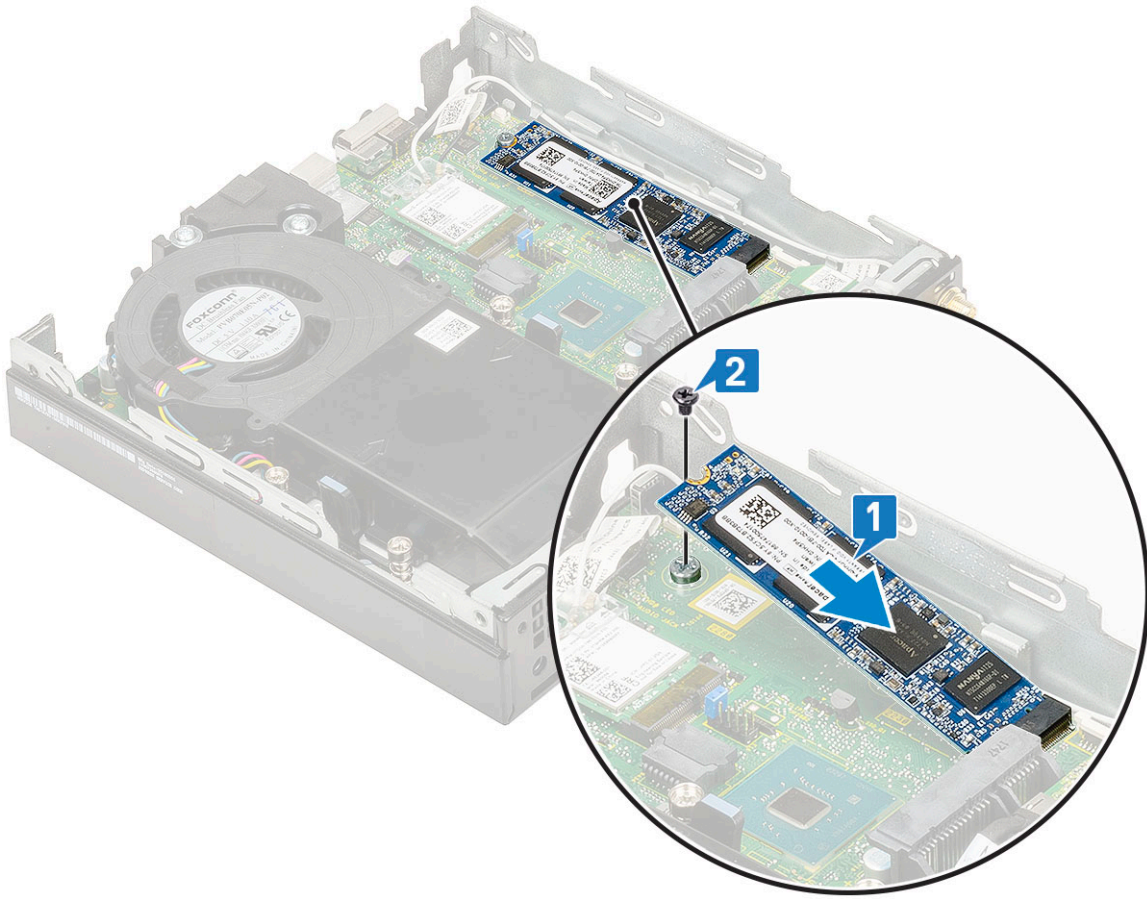

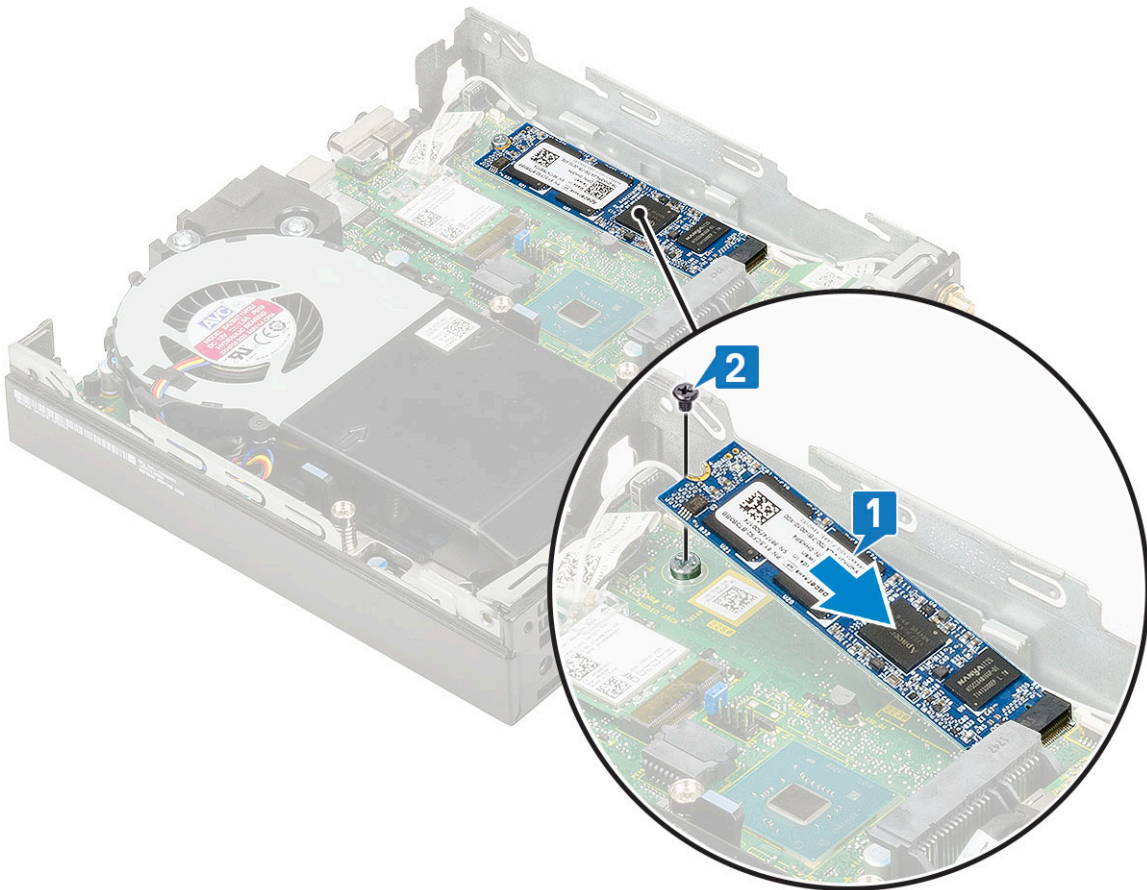
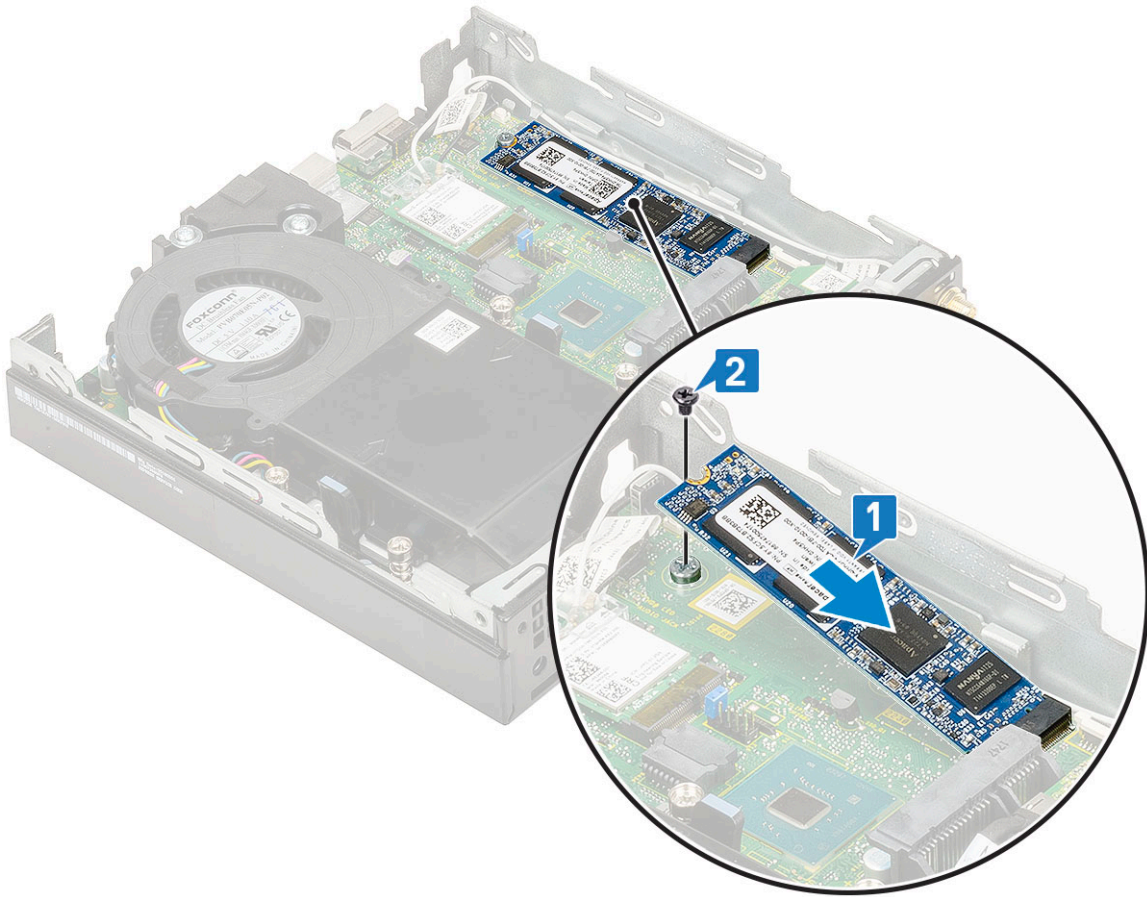

2. Şunları takın:
 - a. 2,5 inç sabit sürücü aksamı
 - b. Yan kapak
3. Bilgisayarınızda çalıştıktan sonra bölümündeki prosedürlere uyun.

İsteğe bağlı modül

İsteğe bağlı modülü çıkarma

1. Bilgisayarınızın içinde çalışmadan önce bölümündeki prosedüre uyun.
2. Şunları çıkarın:
 - a. Yan kapak
 - b. 2,5 inç sabit sürücü aksamı
3. İsteğe bağlı kartı çıkarmak için:
 - a. İsteğe bağlı kart kablosunu sistem kartındaki konektörden çıkarın [1].
 - b. İki (M2X3,5) vidayı ve isteğe bağlı kartı sistem kasasına [2, 3] sabitleyen iki vidayı çıkarın.

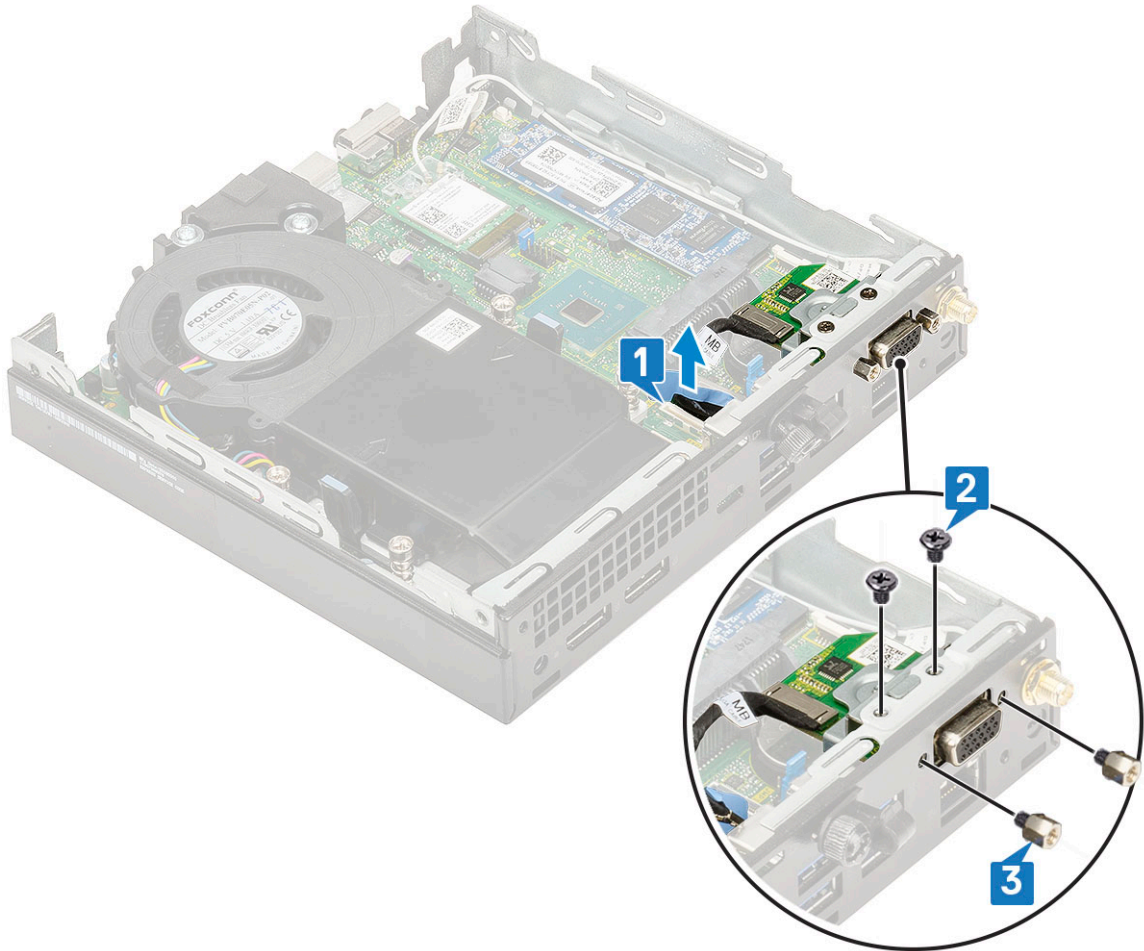
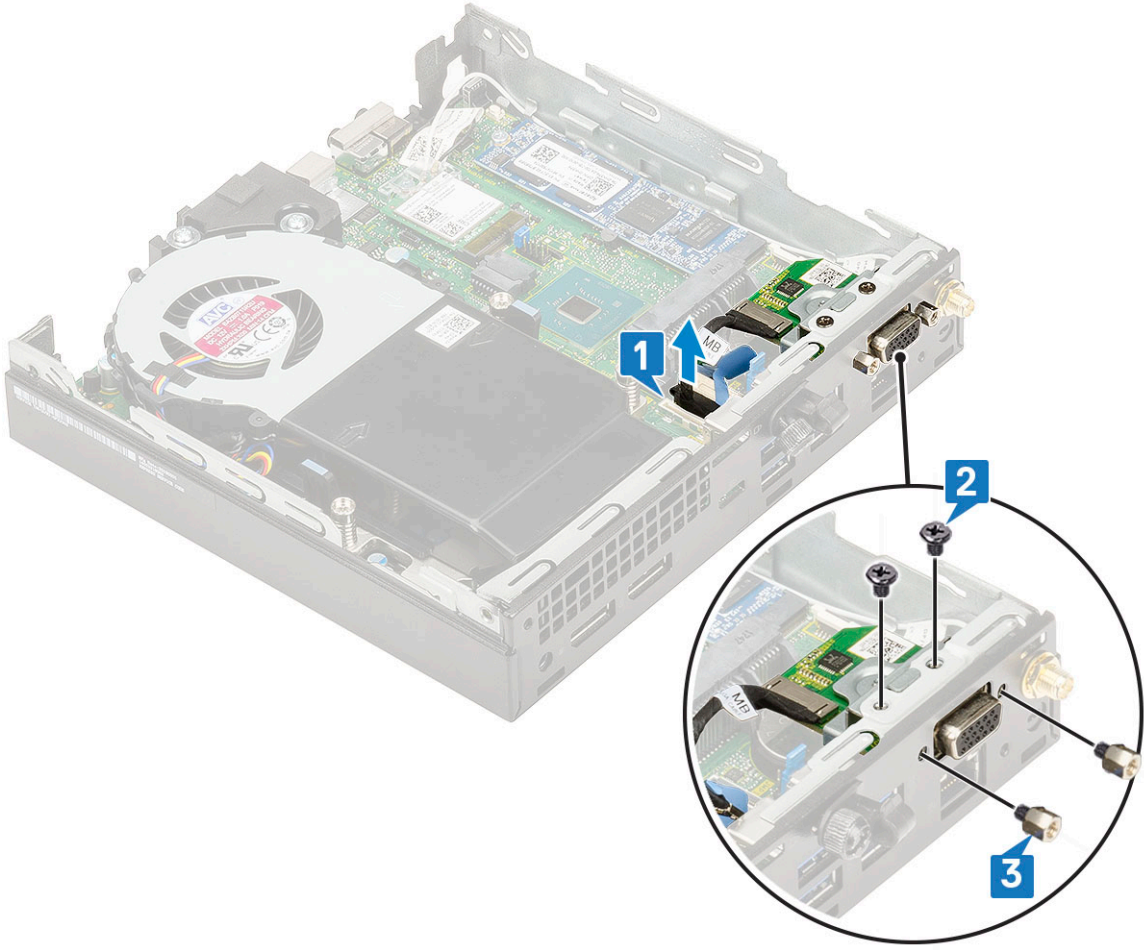

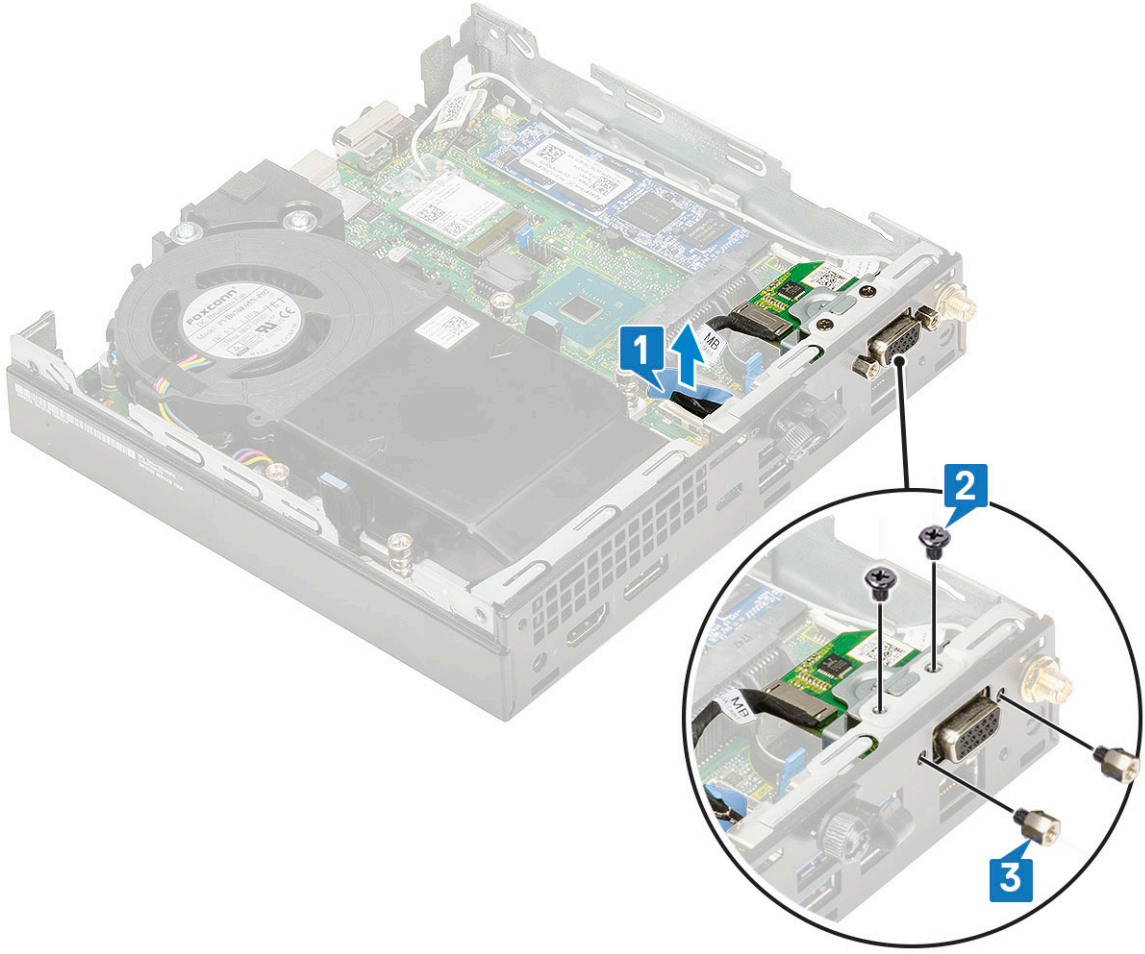

c. İsteğe bağlı kartı çekerek sistemden çıkarın.

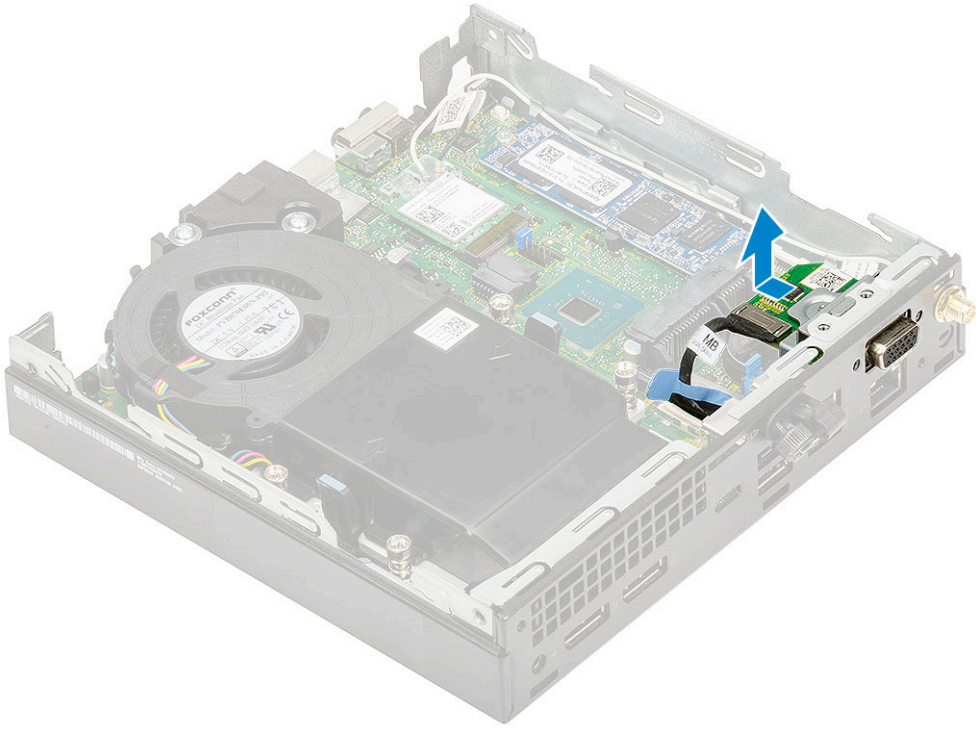
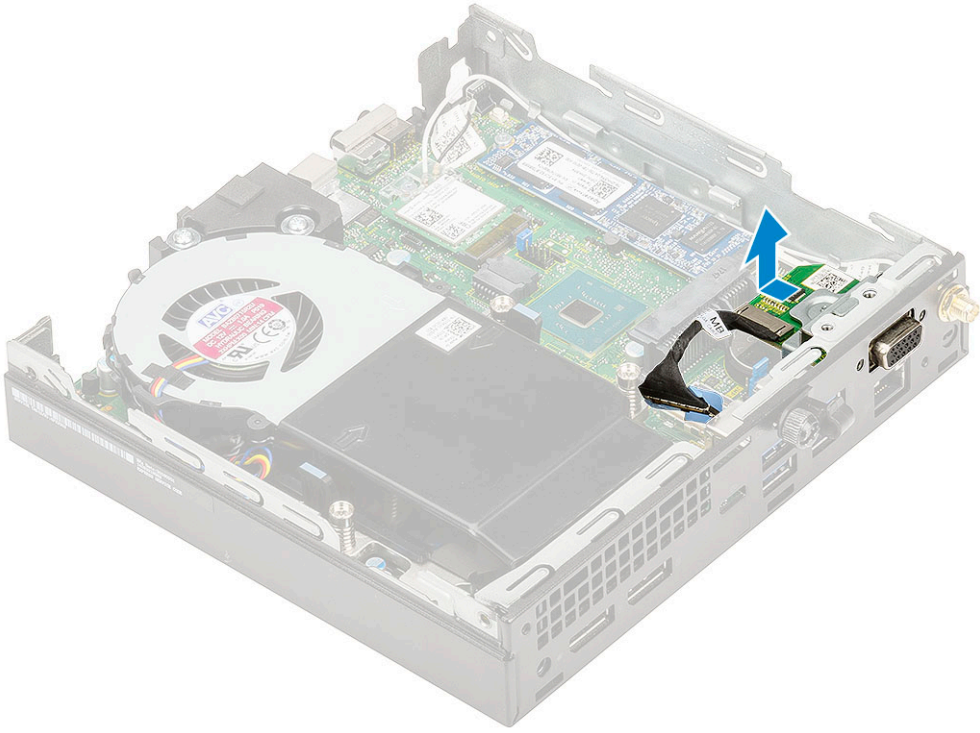

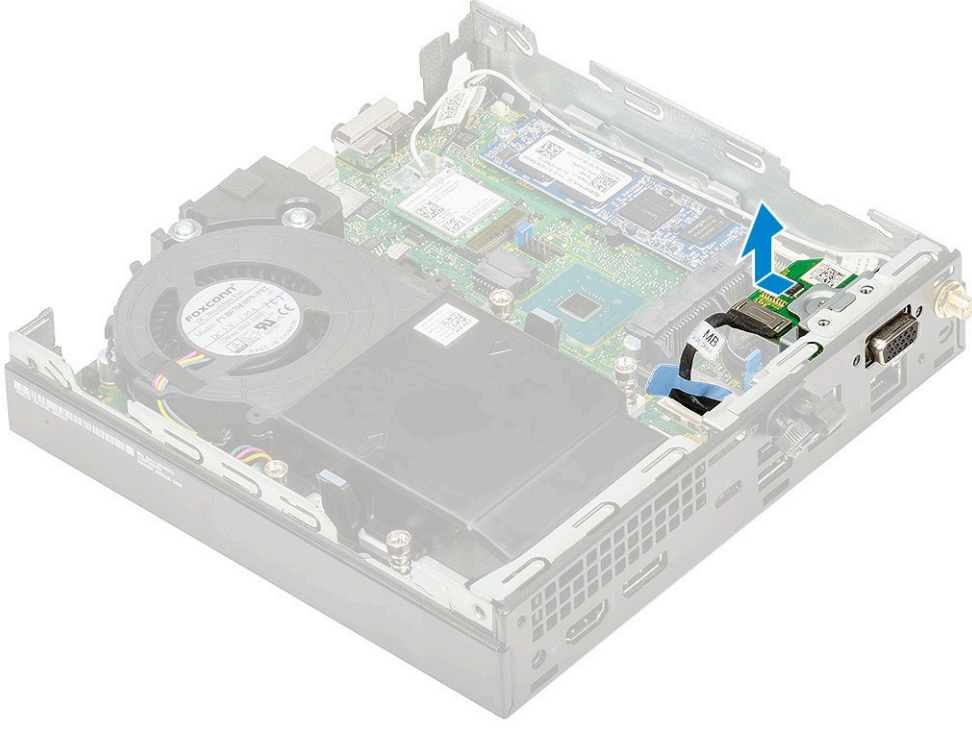

İsteğe bağlı modül takma

1. İsteğe bağlı kartı takmak için:
 - a. İsteğe bağlı kartı sistemdeki yerine yerleştirin ve hizalayın.

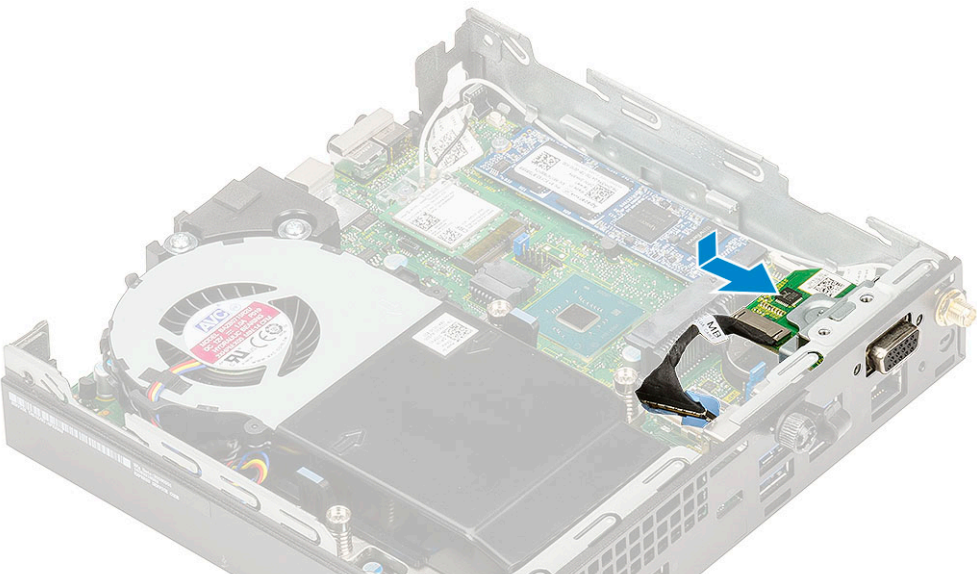
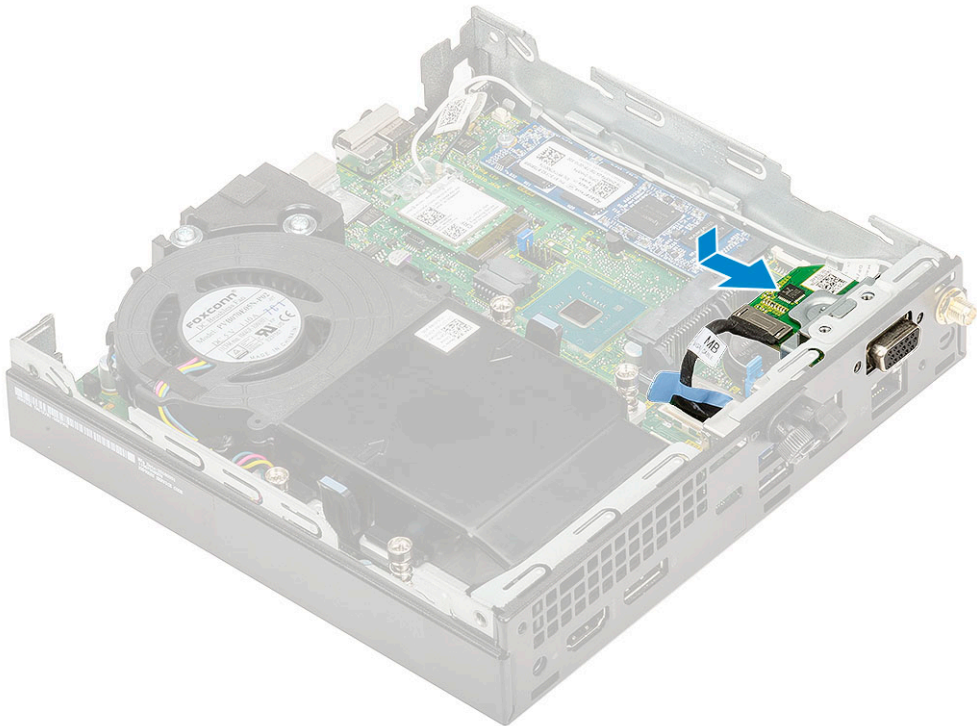
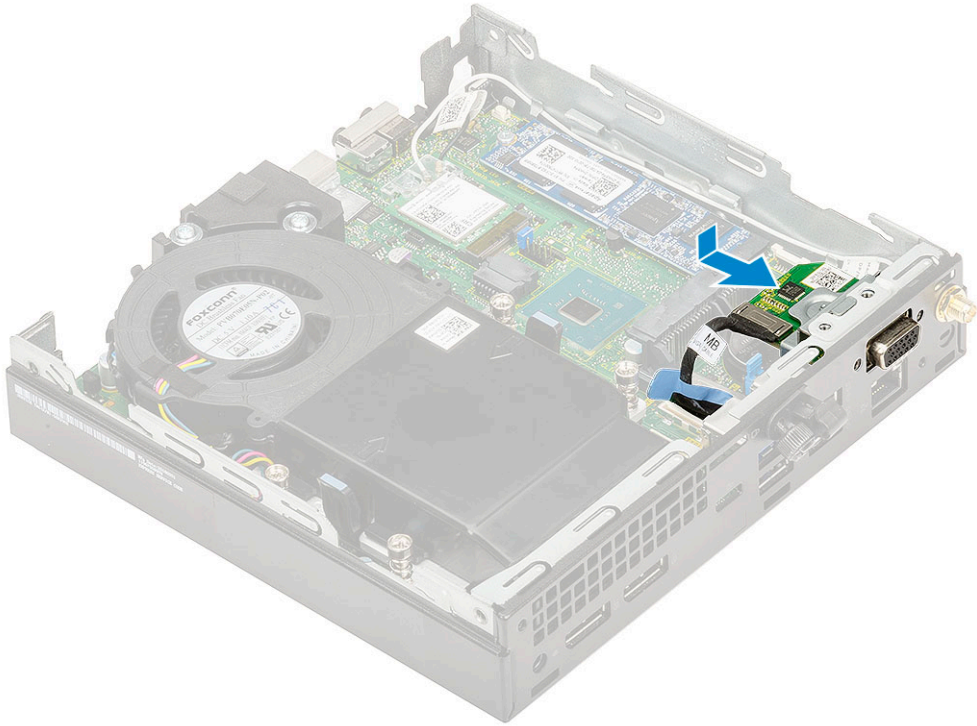

- b. İki (M2X3,5) vidayı ve isteğe bađlı kartı sistem kasasına [1,2] sabitleyen iki vidayı takın.
- c. İsteğe bađlı kart kablosunu sistem kartındaki konektöre takın [3].

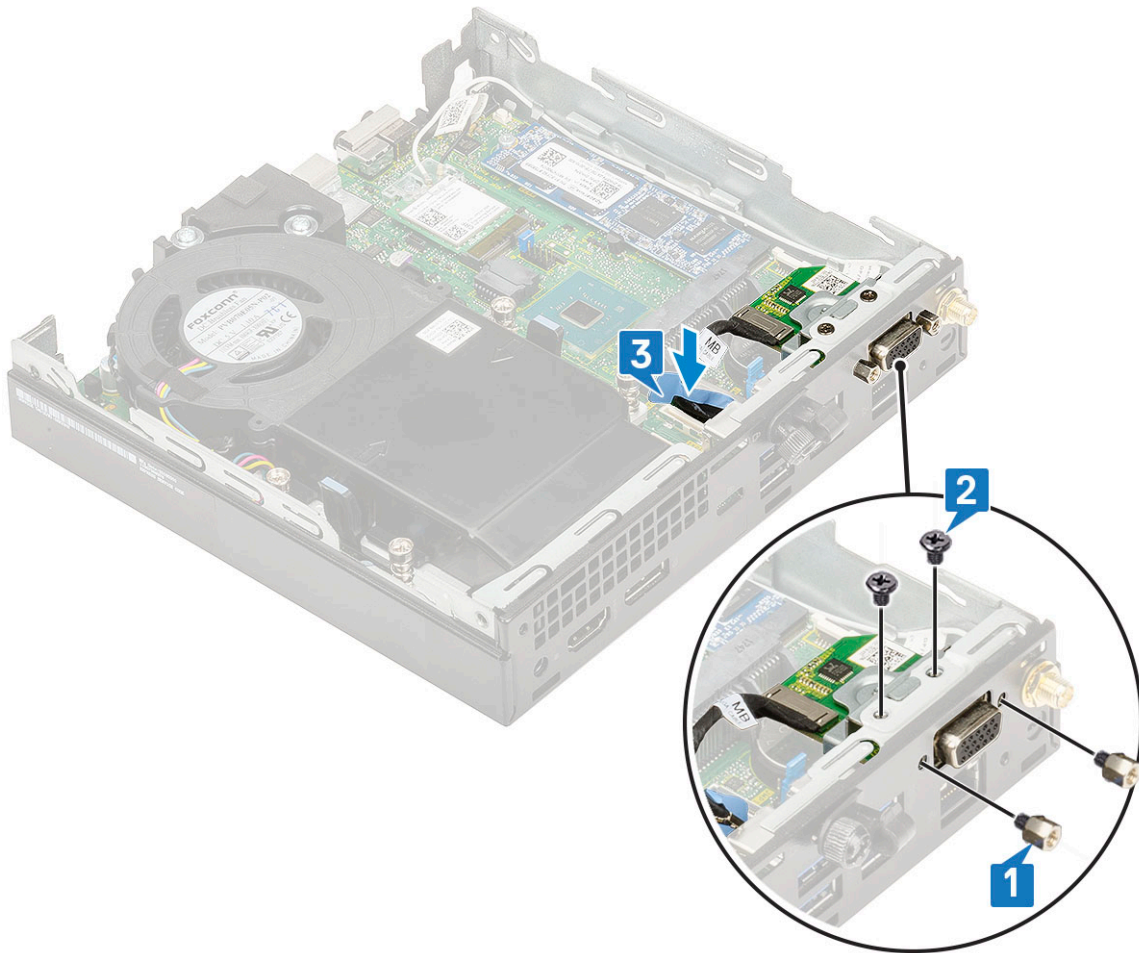
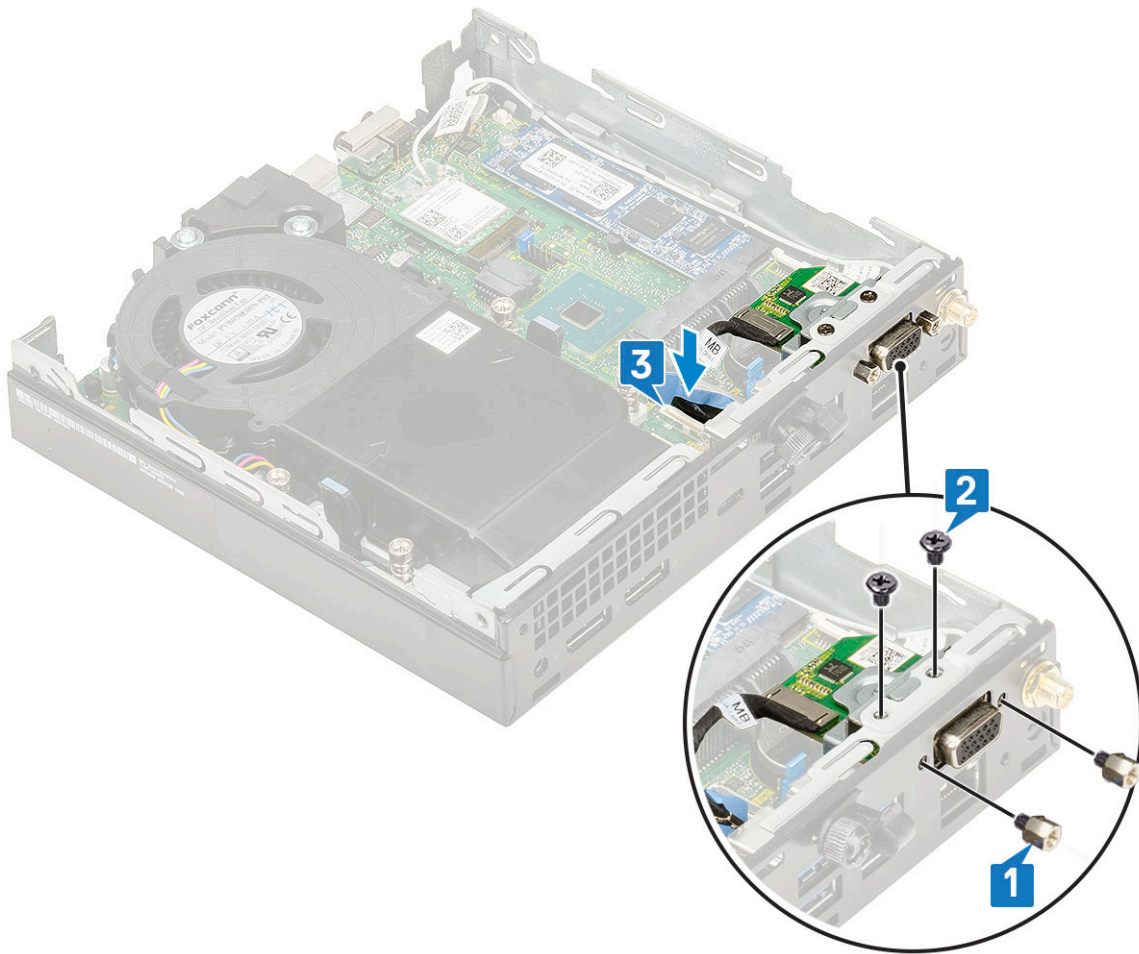

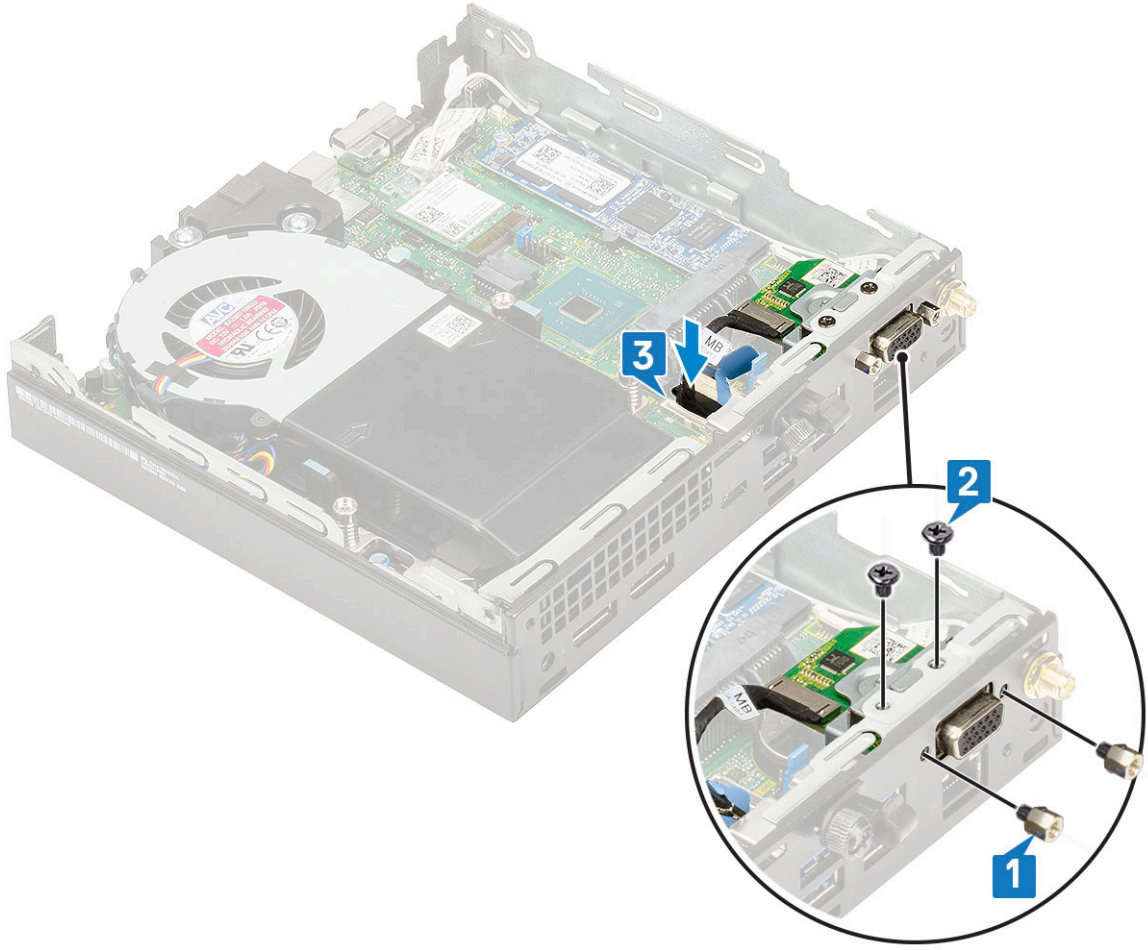

2. Şunları takin:
 - a. Yan kapak
 - b. 2,5 inç sabit sürücü aksamı
3. Bilgisayarınızda çalıştıktan sonra bölümündeki prosedürlere uyun.

Düğme pil

Düğme pili çıkarma

1. Bilgisayarınızın içinde çalışmadan önce bölümündeki prosedüre uyun.
2. Şunları çıkarın:
 - a. Yan kapak
3. Düğme pili çıkarmak için:
 - a. Düğme pil yerinden çıkana kadar serbest bırakma mandalına basın [1].
 - b. Düğme pili sistem kartından çıkarın [2].

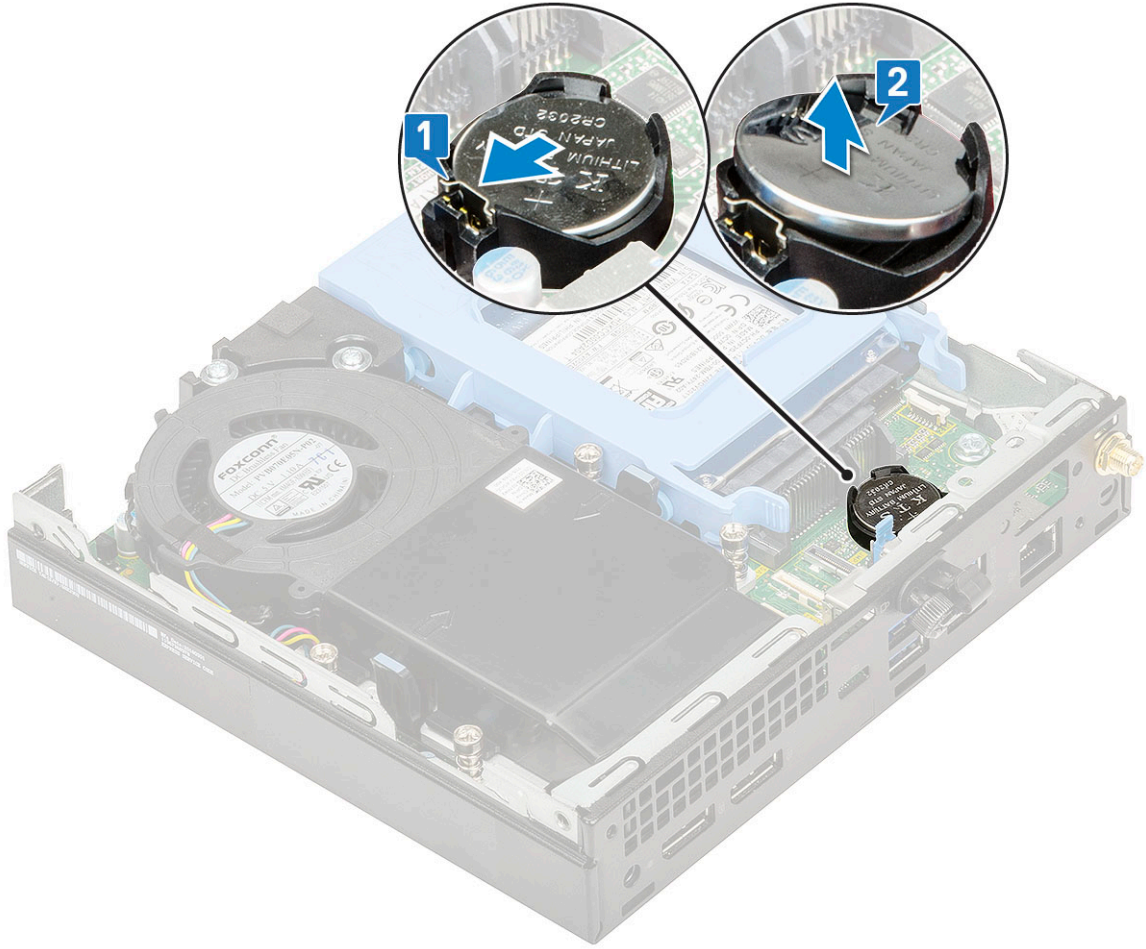



Düğme pili takma

1. Düğme pili takmak için:
 - a. Düğme pili "+" simgesi yukarı bakacak şekilde tutun ve sistem kartındaki konektörün pozitif tarafındaki sabitleme tırnaklarının altına kaydırın [1].
 - b. Yerine oturana kadar, pili konektöre doğru bastırın [2].

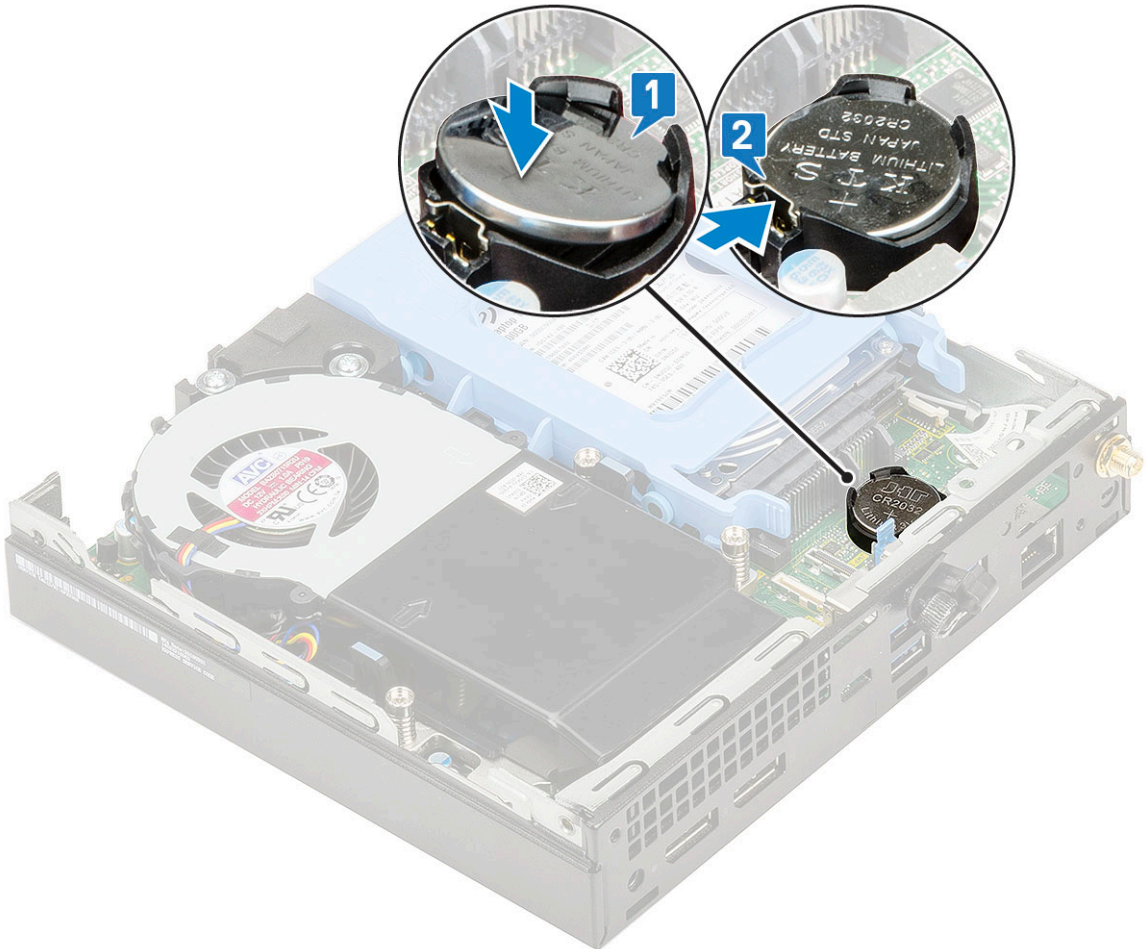
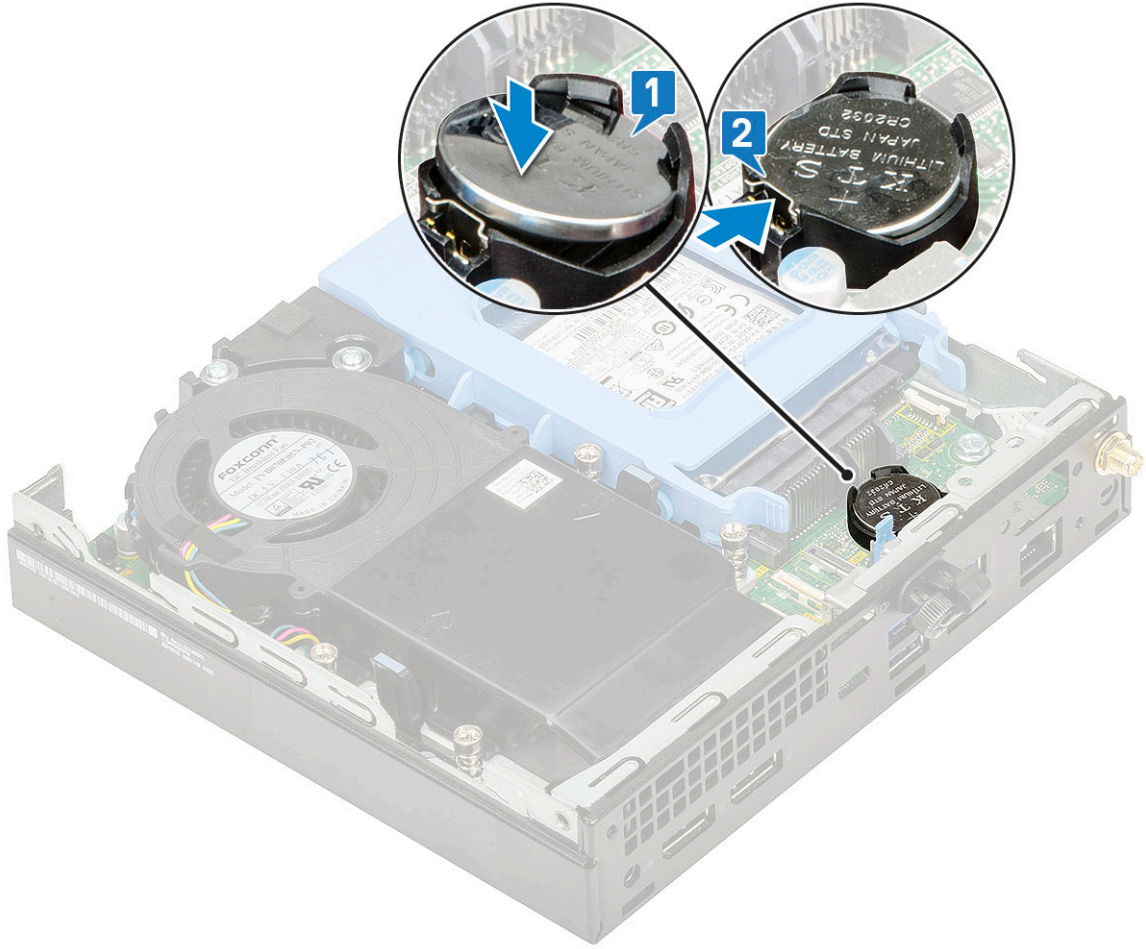

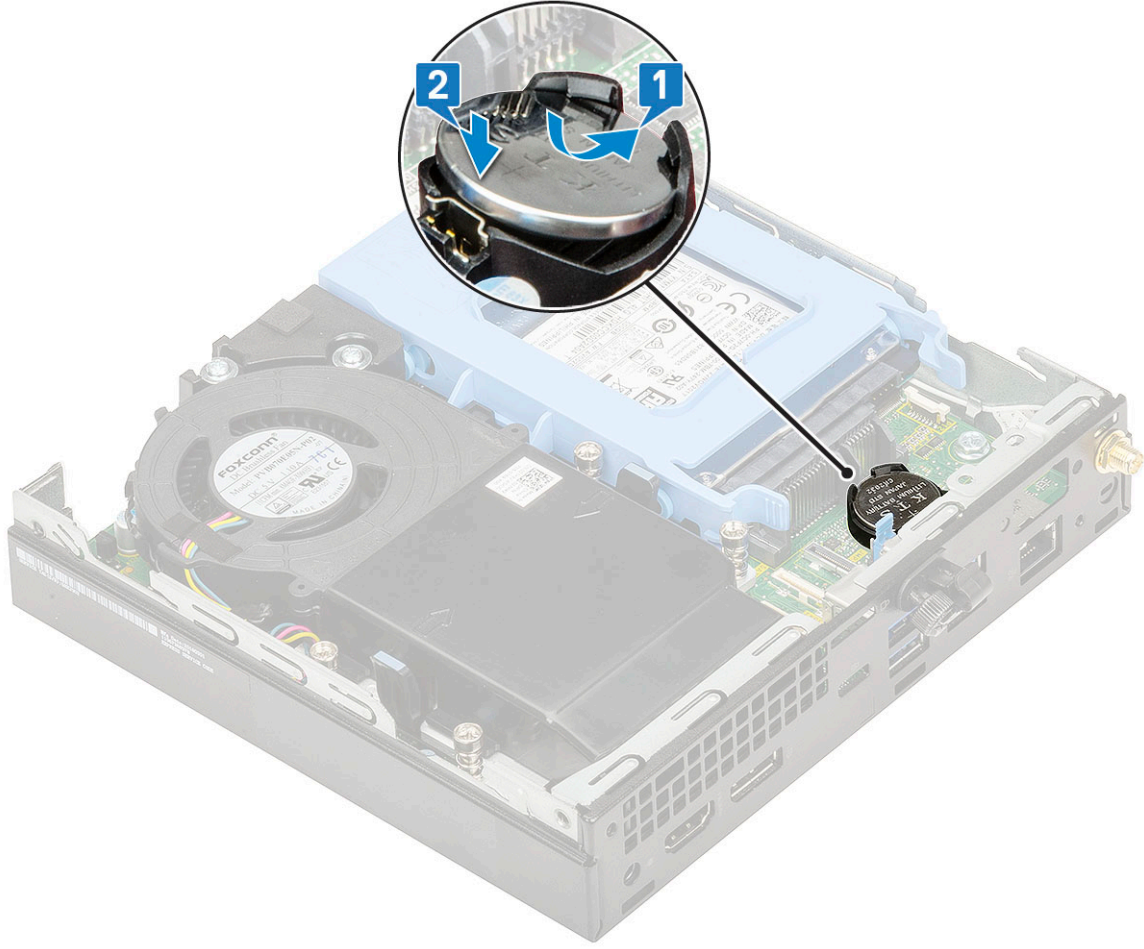

2. Şunları takın:
 - a. Yan kapak
3. Bilgisayarınızda çalıştıktan sonra bölümündeki prosedürlere uyun.

Sistem kartı

Sistem kartını çıkarma

1. Bilgisayarınızın içinde çalışmadan önce bölümündeki prosedüre uyun.
2. Şunları çıkarın:
 - a. Yan kapak
 - b. 2,5 sabit sürücü aksamı
 - c. Isı emici fanı
 - d. WLAN
 - e. M.2 PCIe SSD
 - f. Bellek modülü
 - g. İsteğe bağlı modül
 - h. Isı emici
 - i. İşlemci
3. HDD yuvası desteğini çıkarmak için:
 - a. HDD yuvası desteğini sistem kartına sabitleyen vidayı çıkarın [1].
 - b. HDD yuvası desteğini sistem kartından kaldırın [2].

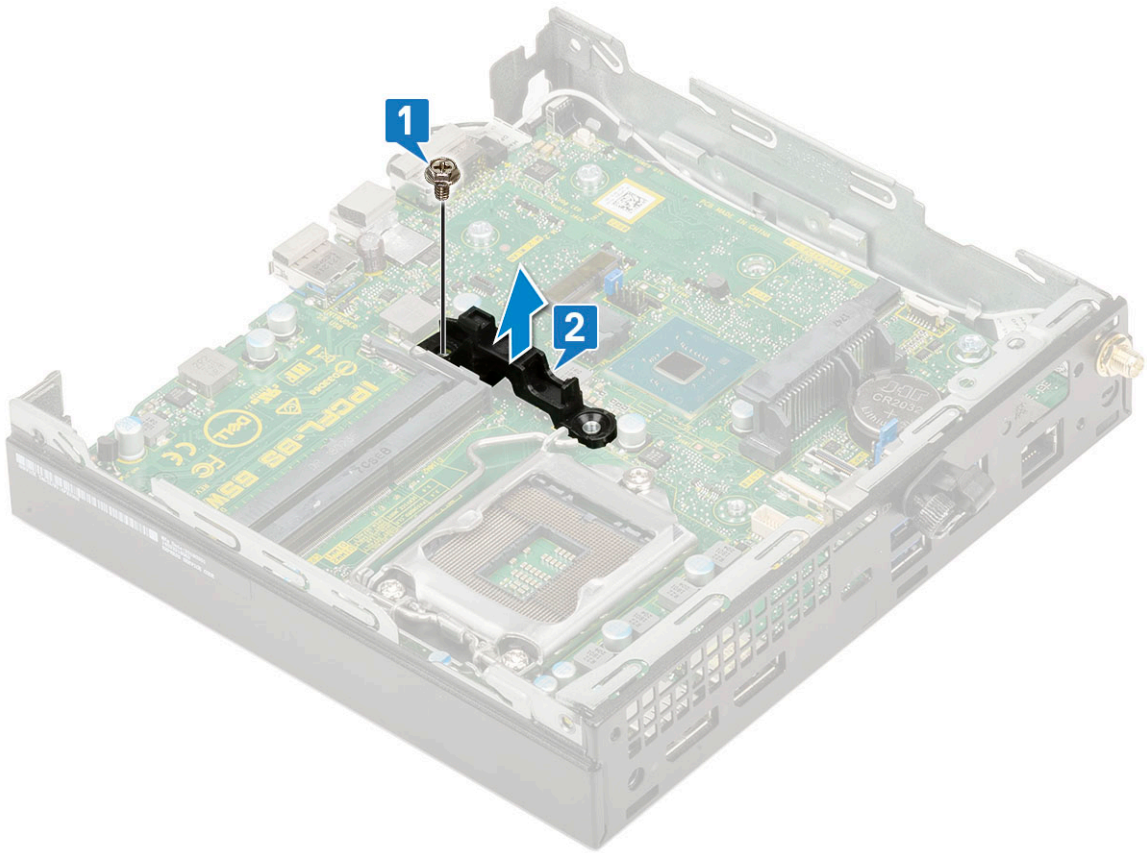
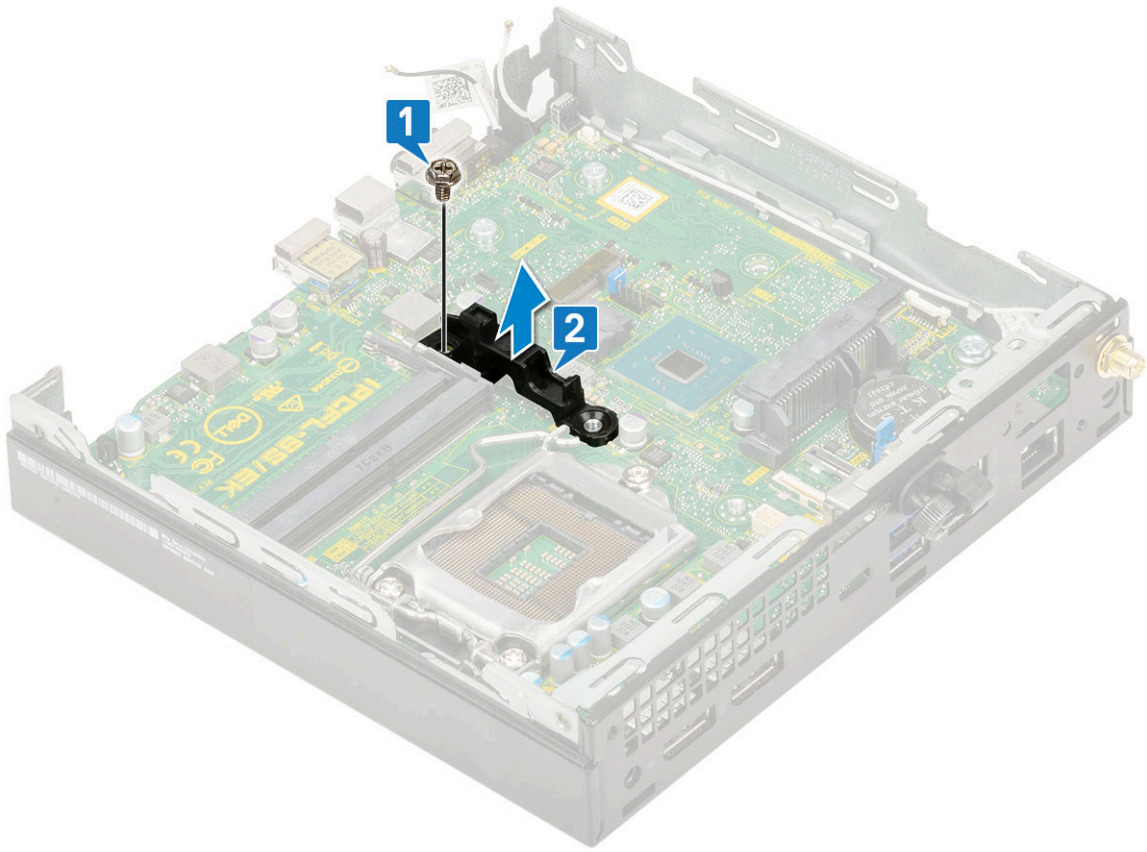

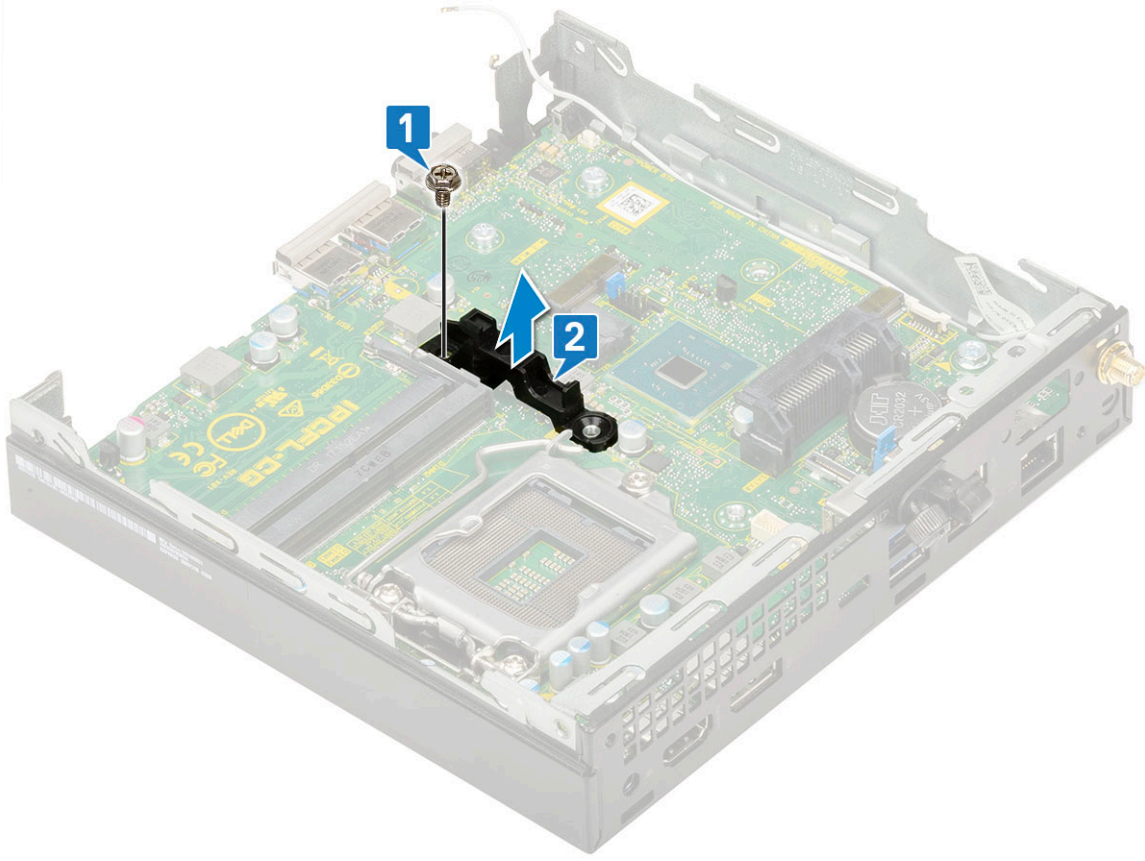

4. Sistem kartını çıkarmak için:
 - a. Sistem kartını sisteme sabitleyen (M3x4) vidaları [1] ve üç (6-32x5,4) vidayı [2] çıkarın.

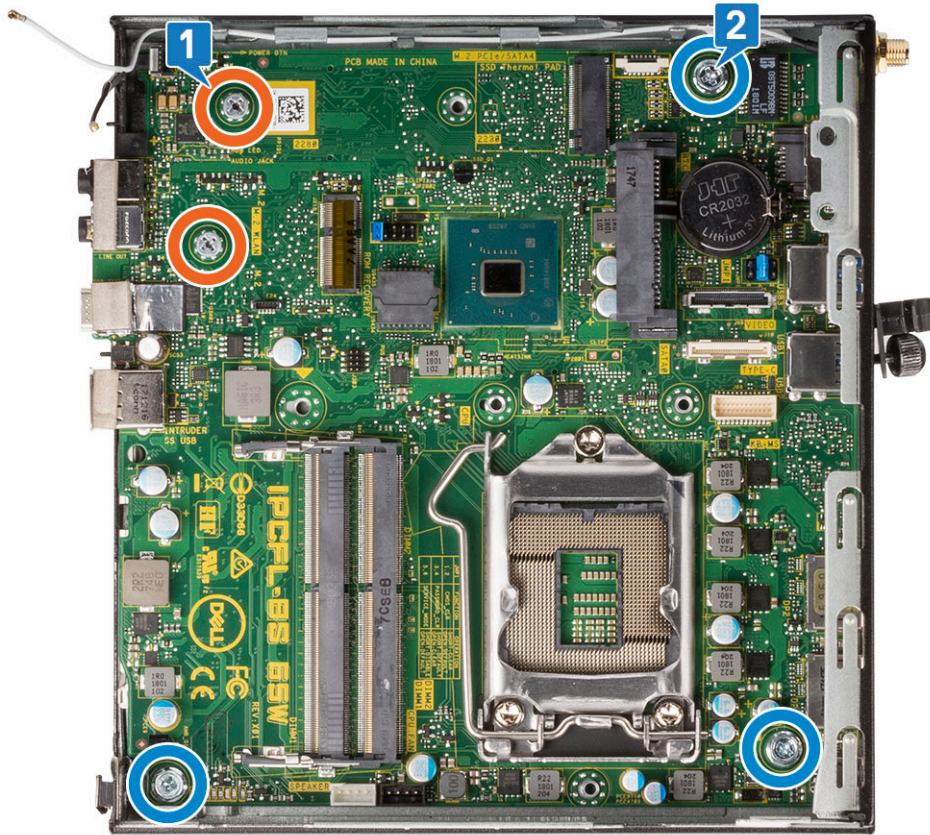
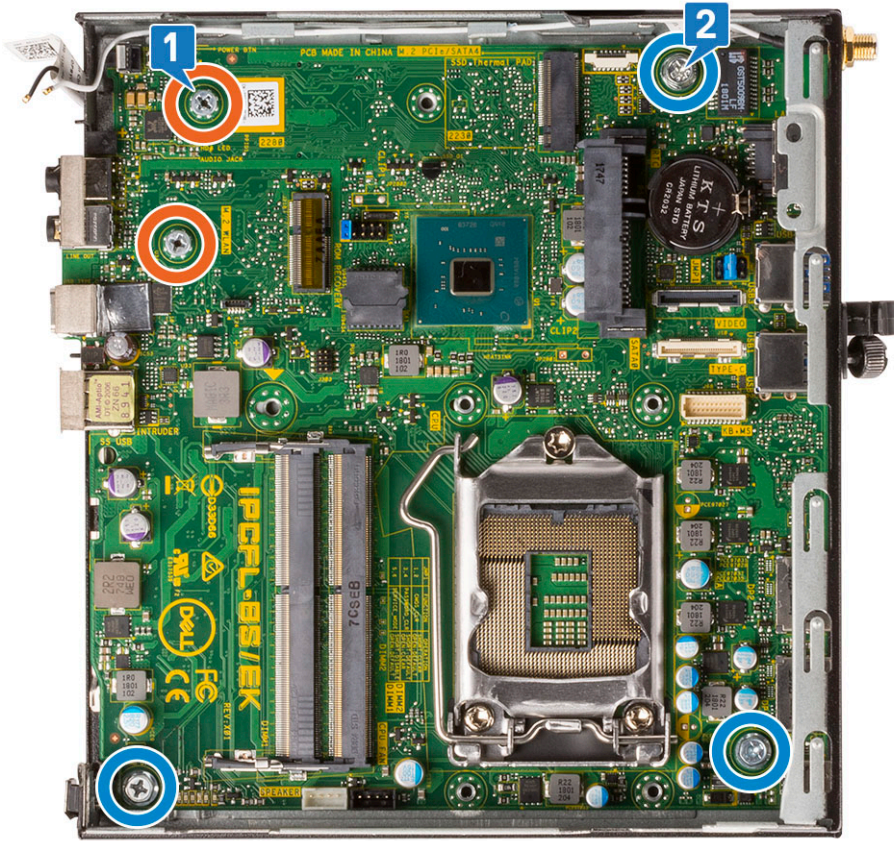

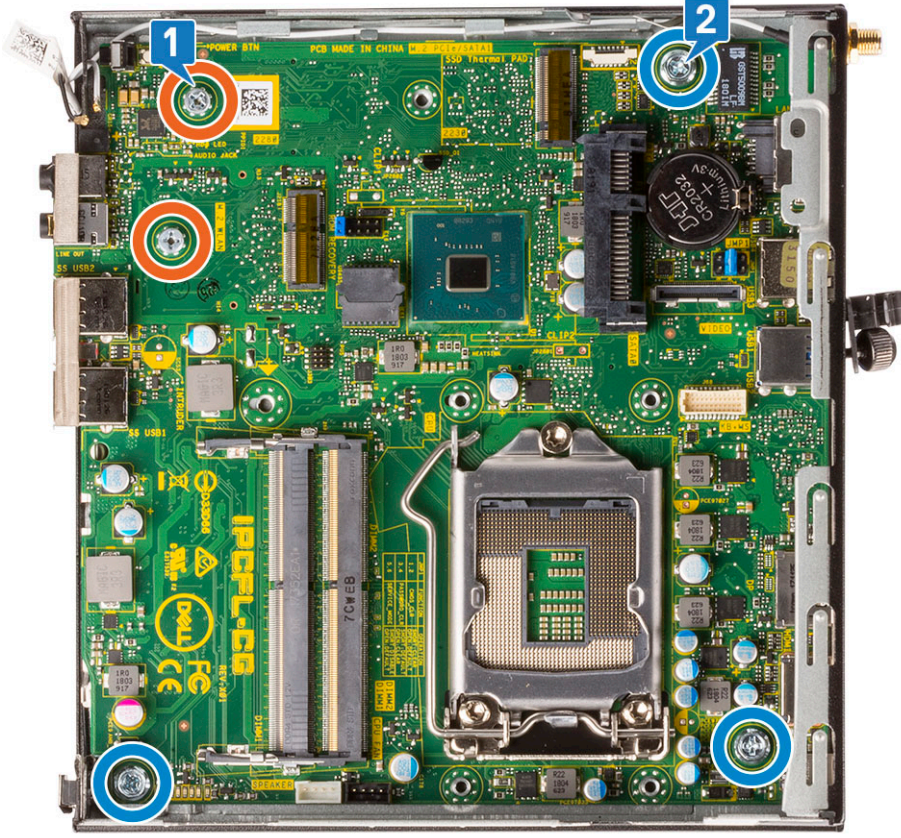

- b. Konektörleri bilgisayarın arkasından ayırmak için sistem kartını kaldırın [1].
- c. Sistem kartını kaydırarak bilgisayardan çıkarın [2].

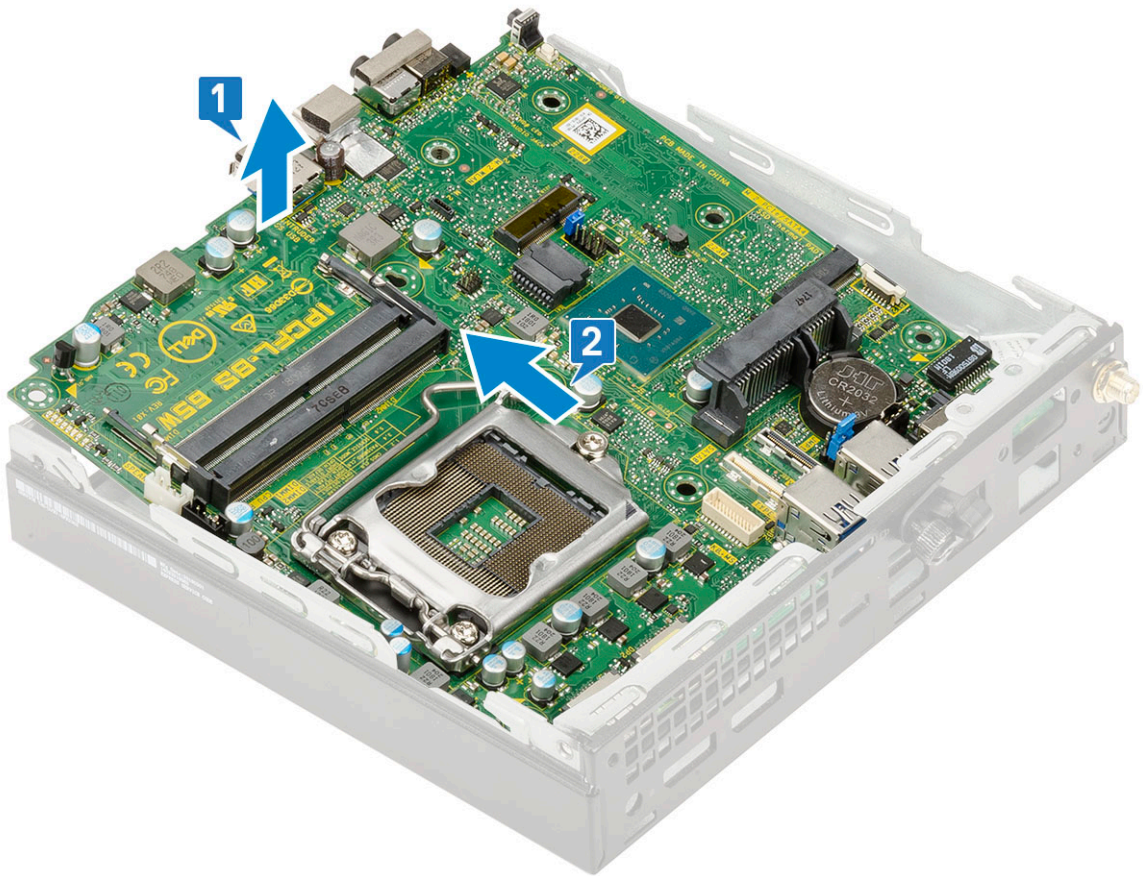
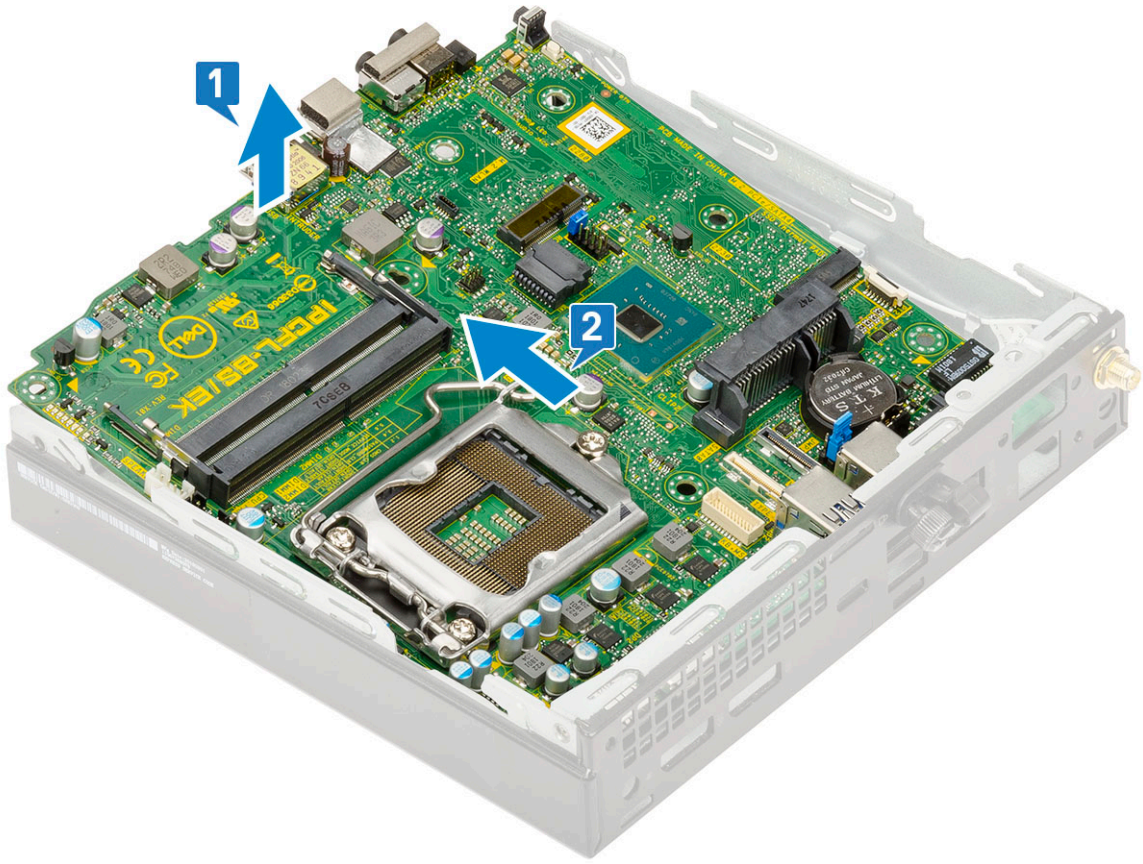

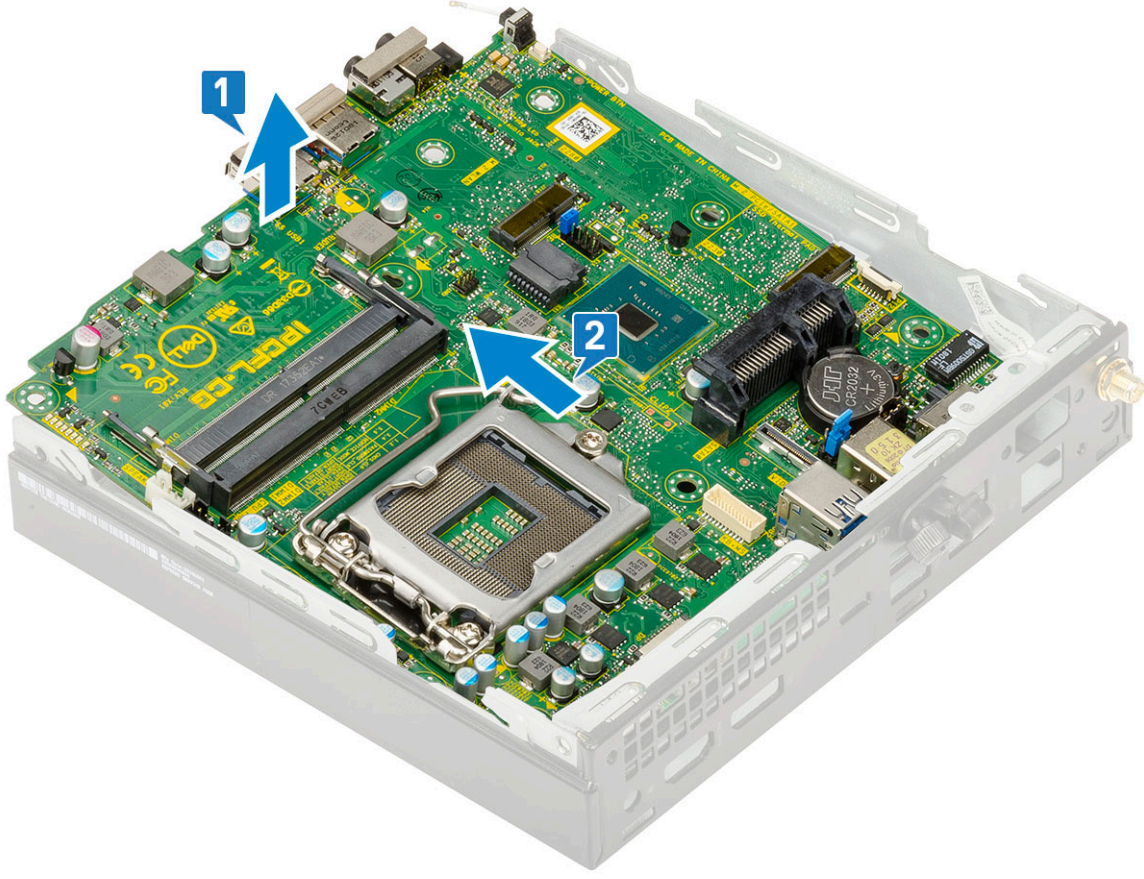

Sistem kartını takma

1. Sistem kartını takmak için:
 - a. Sistem kartını kenarlarından tutun ve sistemin arkasına doğru açılı bir şekilde konumlandırın.
 - b. Sistem kartının arkasındaki konnektörler kasadaki yuvalarla ve sistem kartındaki vida delikleri sistem kasası üzerindeki stantlarla hizalanıncaya kadar sistem kartını sistemin içine doğru indirin [1,2].

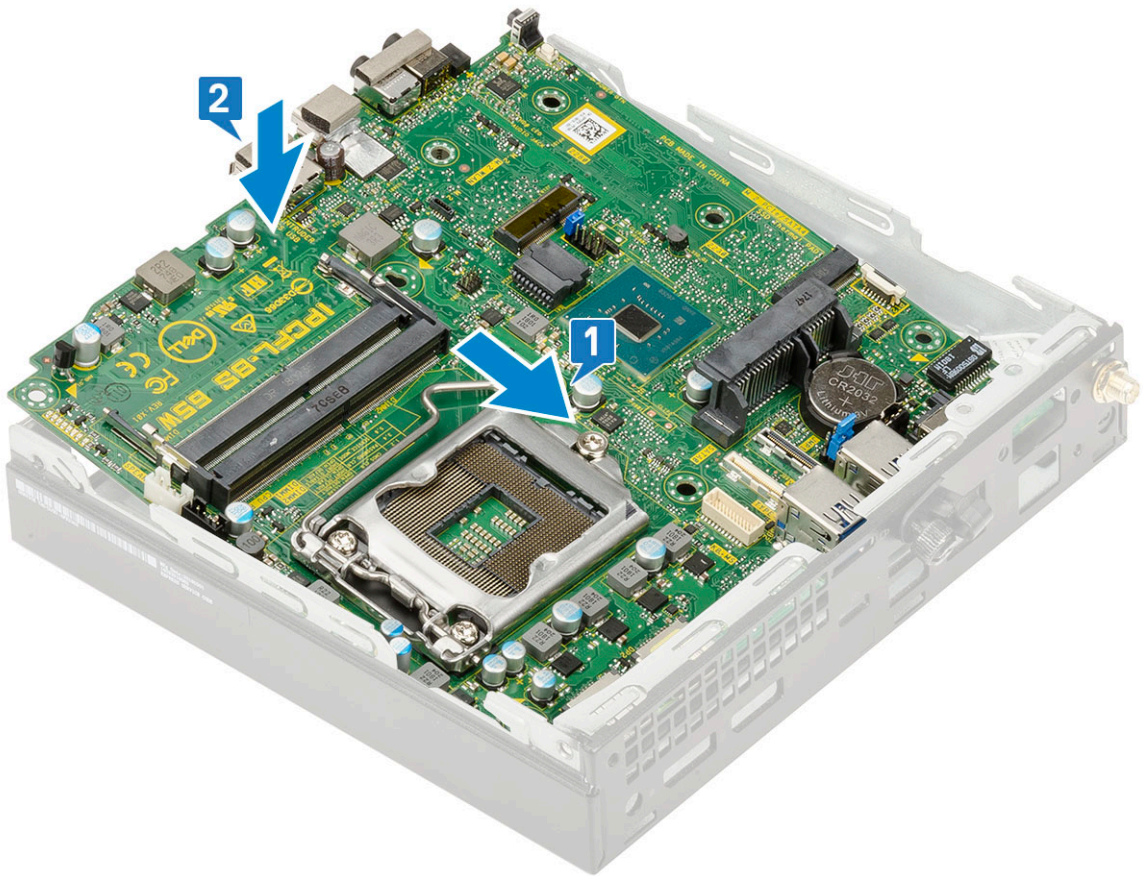
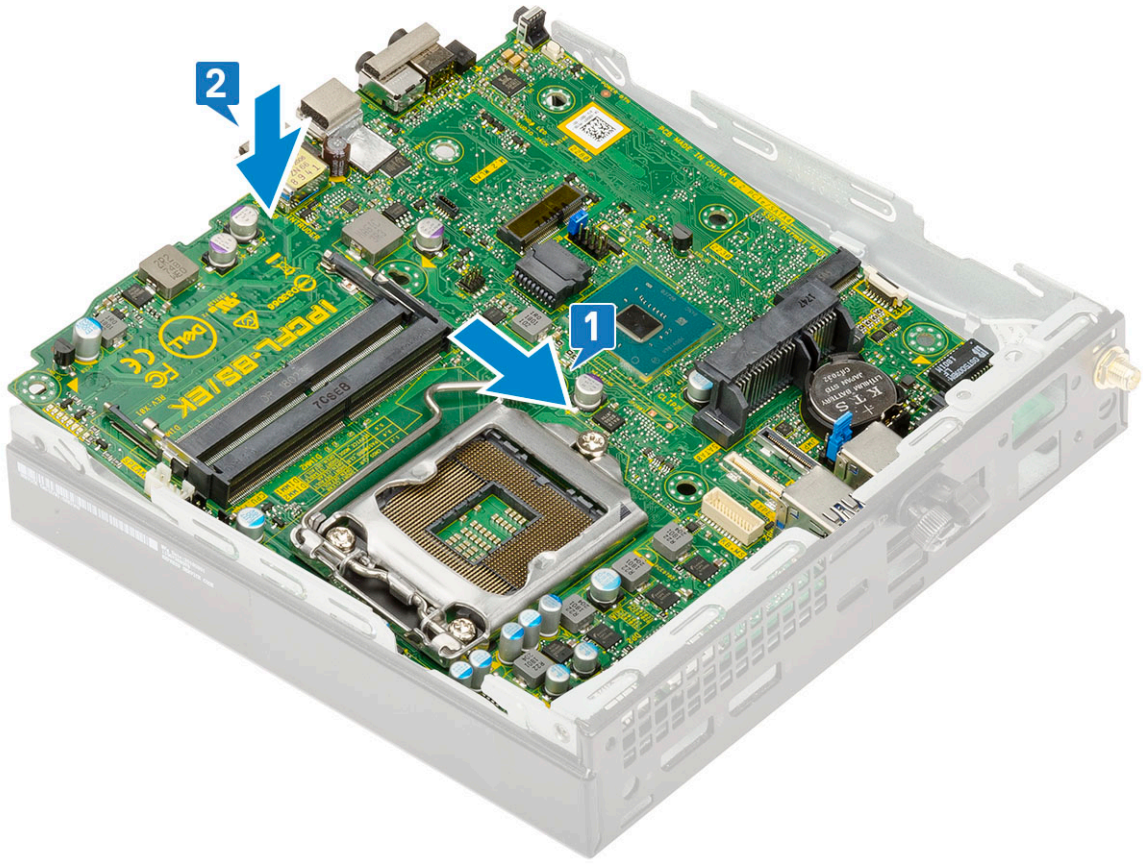

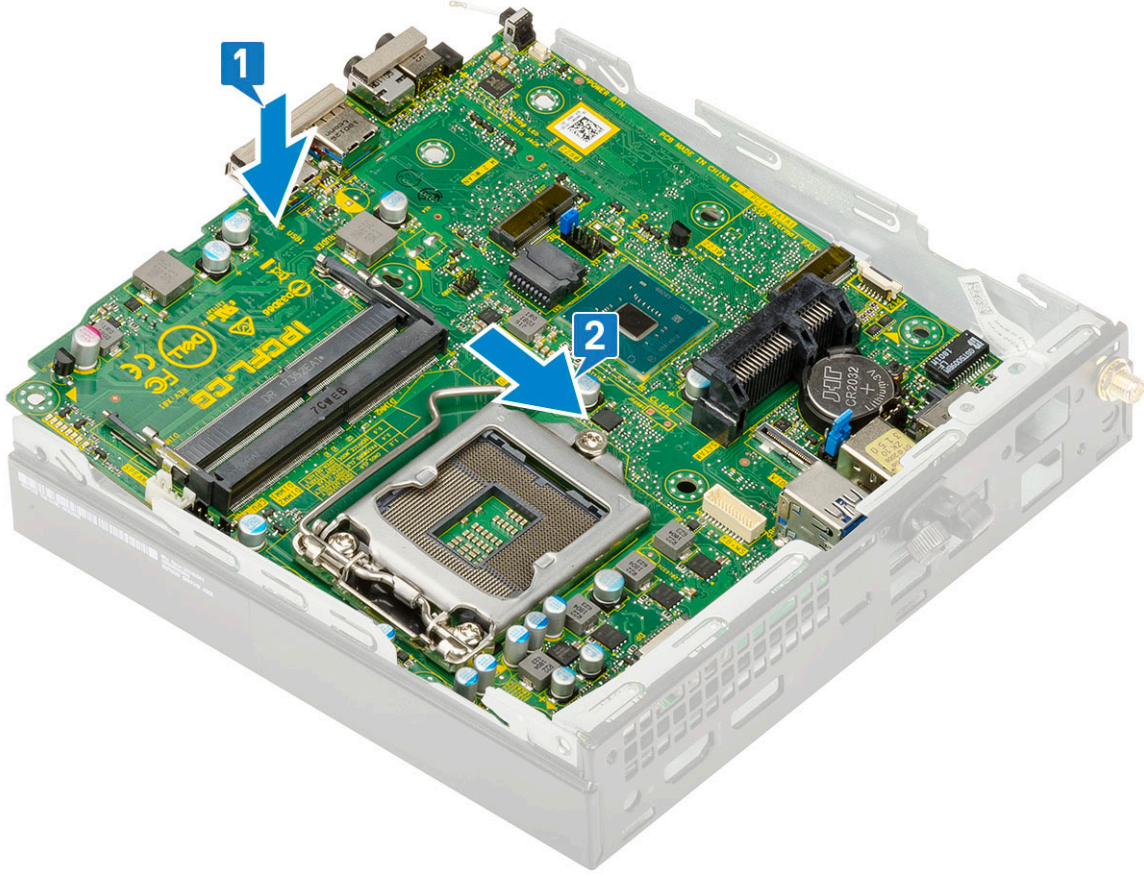

c. Sistem kartını sisteme sabitleyen iki (M3x4) vidayı [1] ve üç (6-32x5.4) vidayı [2] yerine takın.

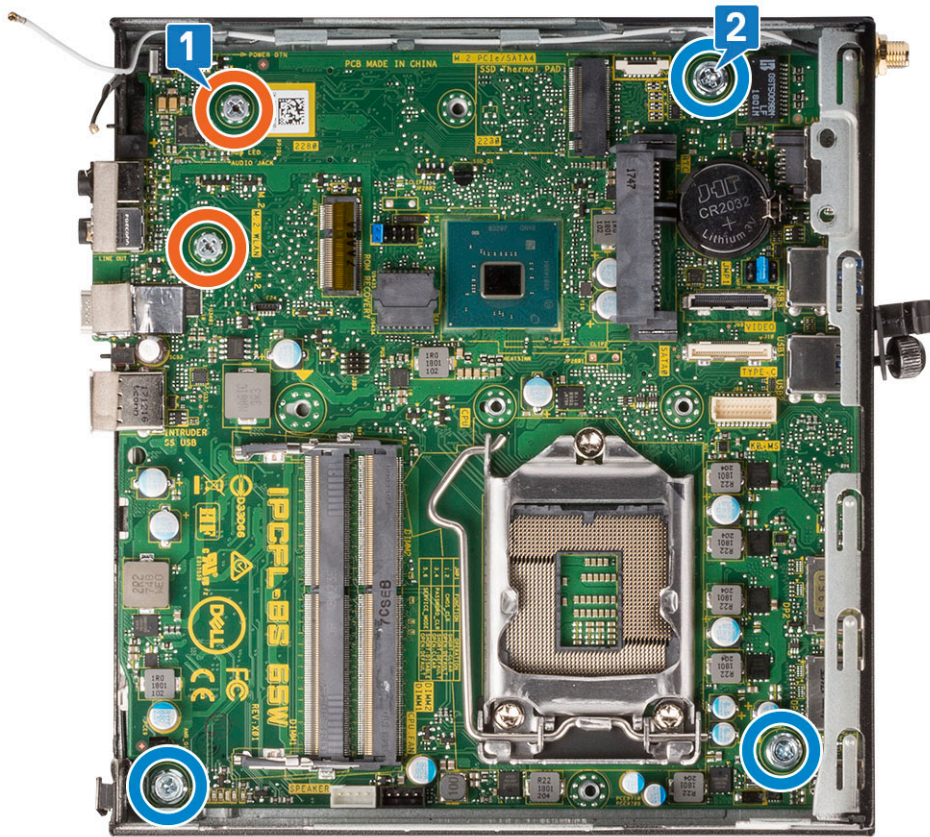
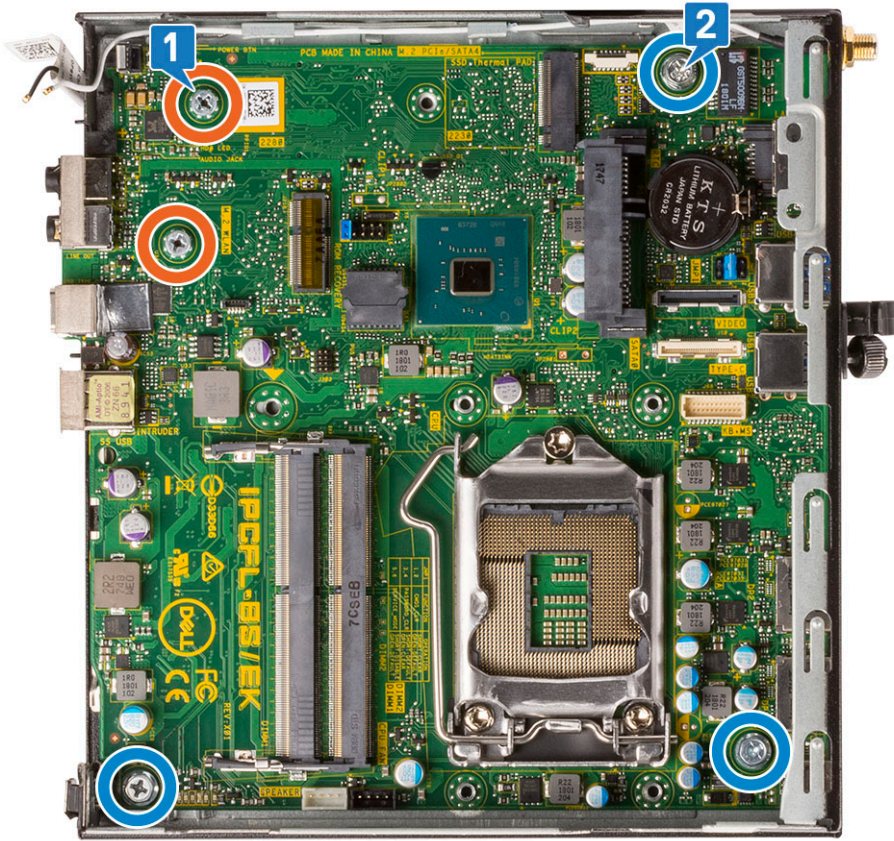

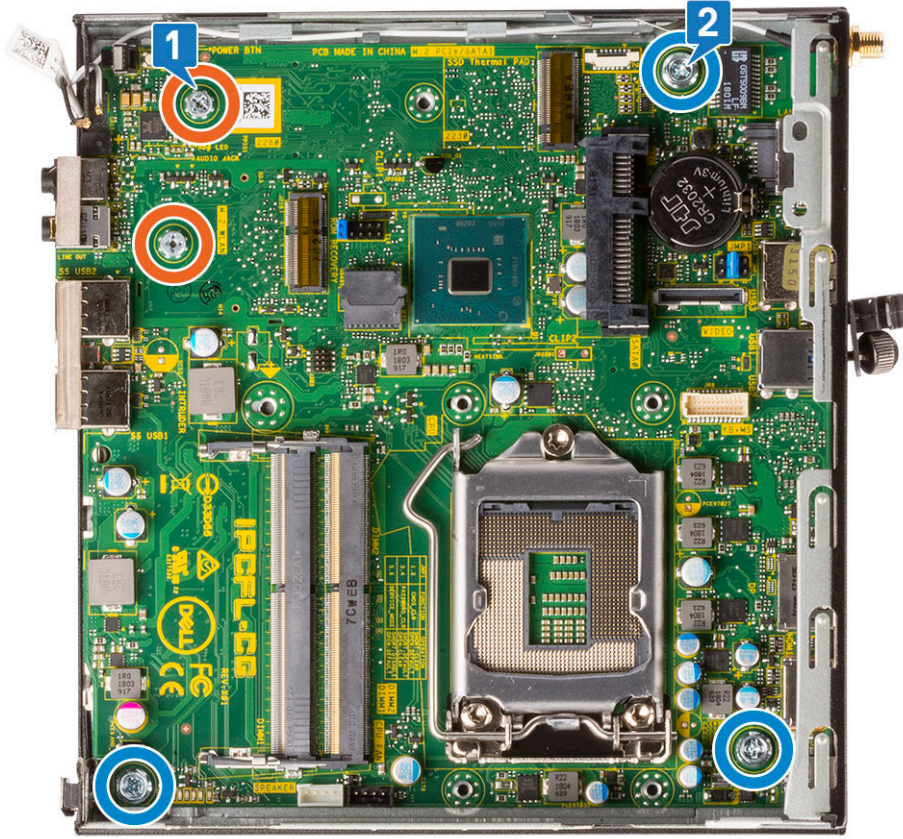

- d. HDD yuvası desteğini sistem kartına yerleştirin [1].
- e. HDD yuvası desteğini sistem kartına sabitleyen vidayı yerine takın [2].

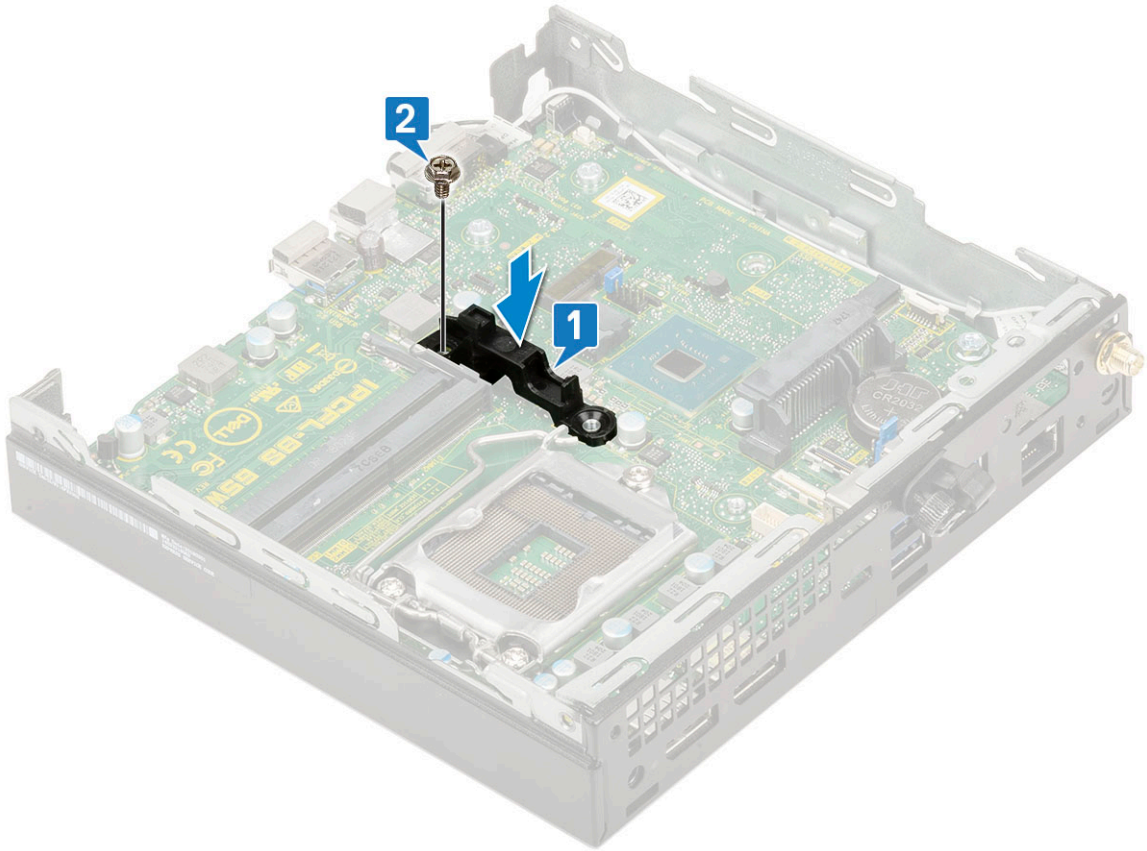
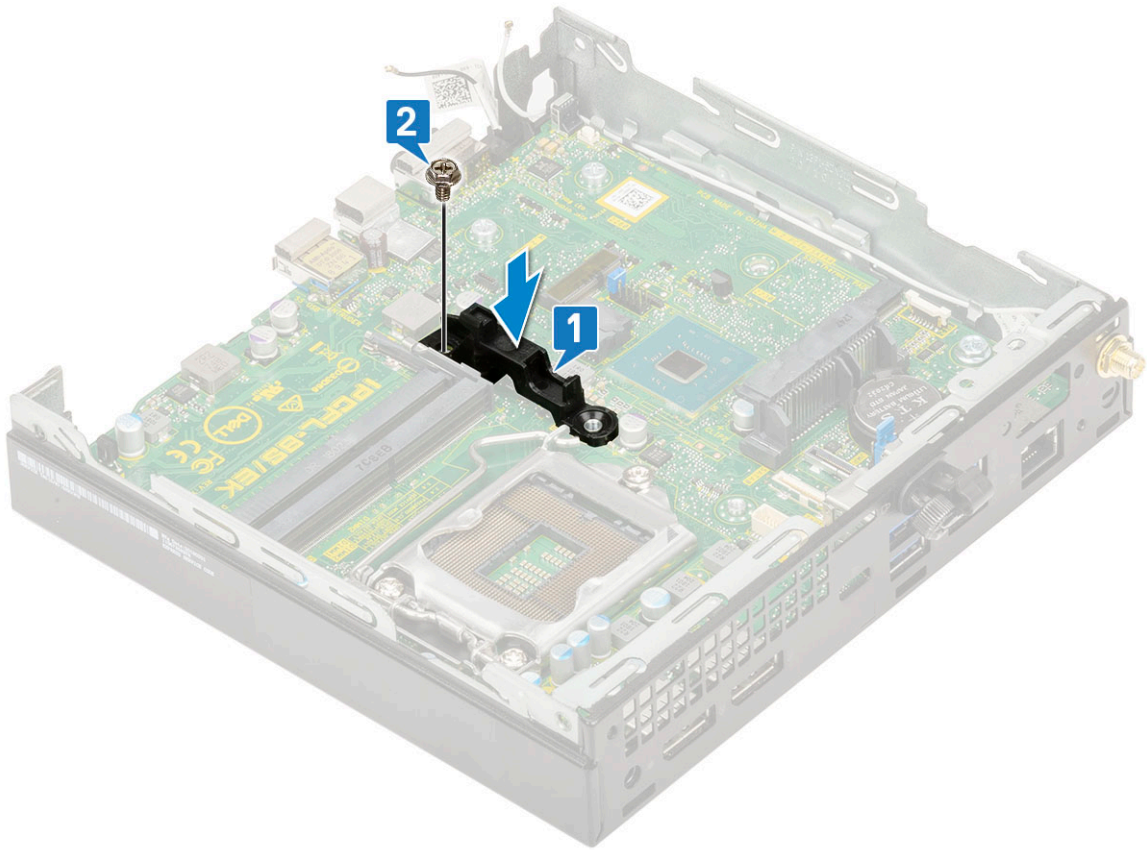

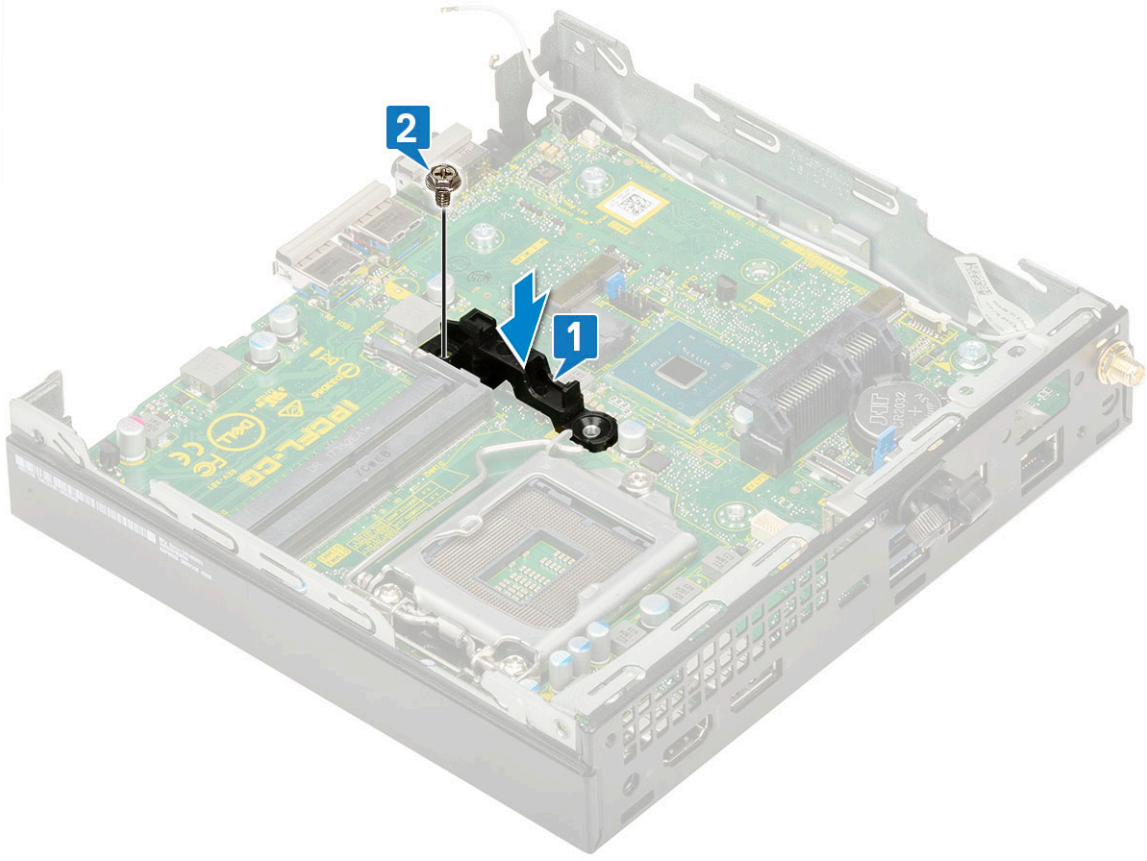

2. Şunları takın:
 - a. İşlemci

Sorun Giderme

Konular:

- Dell SupportAssist Ön Yükleme Öncesi Sistem Performansı Denetimi Tanıları
- Tanılamalar
- Tanılama hata mesajları
- Sistem hata mesajları
- İşletim sistemini kurtarma
- Yedekleme ortamı ve kurtarma seçenekleri
- WiFi güç döngüsü

Dell SupportAssist Ön Yükleme Öncesi Sistem Performansı Denetimi Tanıları

SupportAssist tanılması (sistem tanılması olarak da bilinir) donanımınızın tam bir kontrolünü gerçekleştirir. Dell SupportAssist Ön Yükleme Öncesi Sistem Performansı Denetimi tanıları BIOS'ta yerleşiktir ve BIOS tarafından dahili olarak başlatılır. Yerleşik sistem tanılamaları, belirli aygıtlar veya aygıt grupları için aşağıdakileri yapmanıza olanak tanıyan bir dizi seçenek sunar:

- Sınamaları otomatik olarak veya etkileşimli moda çalıştırma
- Sınamaları tekrarlama
- Sınama sonuçlarını görüntüleme veya kaydetme
- Başarısız aygıt(lar) hakkında ekstra bilgi sağlamak için ek sınama seçeneklerini ortaya koymak üzere kapsamlı sınamalar çalıştırma
- Sınamaların başarılı bir şekilde tamamlandığını bildiren durum mesajlarını görüntüleme
- Sınama sırasında karşılaşılan sorunlar hakkında size bilgi veren hata mesajlarını görüntüleme

i **NOT:** Belirli aygıtlar için bazı testler kullanıcı etkileşimi gerektirir. Tanılama testleri gerçekleştirilirken daima bilgisayar terminalinde bulunduğunuzdan emin olun.

Daha fazla bilgi için bkz. <https://www.dell.com/support/kbdoc/000180971>.

SupportAssist Ön Yükleme Öncesi Sistem Performansı Denetimini Çalıştırma

1. Bilgisayarınızı açın.
2. Bilgisayar önyüklemeye yaparken, Dell logosu görüntülendiğinde F12 tuşuna basın.
3. Önyüklemeye menüsü ekranından **Tanılama** seçeneğini belirleyin.
4. Sol alt köşedeki oka tıklayın.
Tanılama giriş sayfası görüntülenir.
5. Sayfa listesine gitmek için sağ alt köşedeki oka tıklayın.
Algılanan öğeler listelenir.
6. Belirli bir aygıtta tanılama testi gerçekleştirmek isterseniz, tanılama testini durdurmak için Esc tuşuna ve **Evet**'e basın.
7. Sol bölmeden aygıtı seçin ve **Run Tests** ögesine tıklayın.
8. Bir sorun halinde hata kodları görüntülenir.
Hata kodunu ve doğrulama numarasını not edip Dell'e başvurun.

Tanılamalar

Bilgisayar POST'si (Kendi Kendine Güç Testi), temel bilgisayar gerekliliklerini karşıladığından ve donanımın, önyükleme işlemi başlamadan önce doğru şekilde çalıştığından emin olur. Bilgisayar, POST'yi geçerse normal modda çalışmaya devam eder. Ancak bilgisayar POST işlemini geçemezse başlangıç sırasında bir dizi LED kodu verir. Sistem LED'i Güç düşmesine tümleriktir.

Aşağıdaki tabloda farklı ışık modelleri ve bu ışık modellerinin neyi ifade ettikleri gösterilir.

Tablo 3. Güç LED'i özeti

Sarı LED durumu	Beyaz LED durumu	Sistem durumu	Notlar
Kapalı	Kapalı	S4, S5	<ul style="list-style-type: none">Diski Hazırda Beklet veya Askıya Al (S4)Güç kapalı (S5)
Kapalı	Yanıp sönen	S1, S3	Sistem düşük güç durumunda, S1 veya S3'tür. Bu, bir arıza durumunu göstermez.
Önceki Durum	Önceki Durum	S3, PWRGD_PS yok	Bu giriş, SLP_S3# etkin durumundan PWRGD_PS etkin değil durumuna gecikme olasılığını sağlar.
Yanıp sönen	Kapalı	S0, PWRGD_PS yok	Önyükleme Hatası - Bilgisayara elektrik gücü geliyor ve güç kaynağı tarafından sağlanan güç normal. Bir aygıt arızalı veya yanlış takılmış olabilir. Yanıp Sönen Sarı Işık tanılama önerileri ve olası arızalar için aşağıdaki tabloya başvurun.
Sabit	Kapalı	S0, PWRGD_PS yok, Kod alma = 0	Önyükleme Hatası - Bu, güç kaynağı da dahil olmak üzere bir sistem hatası durumudur. Yalnızca güç kaynağındaki +5VSB rayı doğru çalışıyor.
Kapalı	Sabit	S0, PWRGD_PS yok, Kod alma = 1	Bu, konak BIOS'unun işlem yürütmeye başladığını ve LED kaydının şu anda yazılabilir olduğunu gösterir.

Tablo 4. Arızaları gösteren yanıp sönen sarı LED

Sarı LED durumu	Beyaz LED durumu	Sistem durumu	Notlar
2	1	Kötü MBD	Kötü MBD - SIO Özelliklerinin 12.4 tablosundaki A, G, H ve J satırları - Ön - Art göstergeleri [40]
2	2	Kötü MB, PSU veya kablolama	Kötü MBD, PSU veya PSU kablolama - SIO özelliklerinin 12.4 tablosundaki B, C ve D satırları [40]
2	3	Kötü MBD, DIMM veya CPU	Kötü MBD, DIMM veya CPU - SIO özelliklerinin 12.4 tablosundaki F ve K satırları [40]
2	4	Bozuk düğme pil	Bozuk düğme pil - SIO özelliklerinin 12.4 tablosundaki M satırı [40]

Tablo 5. Konak BIOS'u Denetimindeki Durumlar

Sarı LED durumu	Beyaz LED durumu	Sistem durumu	Notlar
2	5	BIOS durumu 1	BIOS Post kodu (Eski LED deseni 0001) Bozuk BIOS.
2	6	BIOS durumu 2	BIOS Post kodu (Eski LED deseni 0010) CPU yapılandırması veya CPU hatası.
2	7	BIOS durumu 3	BIOS Post kodu (Eski LED deseni 0011) MEM yapılandırma işlemi. Uygun bellek modülleri algılandı fakat hata oluştu.
3	1	BIOS durumu 4	BIOS Post kodu (Eski LED deseni 0100) Video alt sistemi yapılandırması ya da hatası ile birlikte PCI aygıtı yapılandırması veya arızası. 0101 video kodunu ortadan kaldırmak için BIOS.
3	2	BIOS durumu 5	BIOS Post kodu (Eski LED deseni 0110) Depolama ve USB yapılandırması ya da hatası bir arada. 0111 USB kodunu ortadan kaldırmak için BIOS.
3	3	BIOS durumu 6	BIOS Post kodu (Eski LED deseni 1000) MEM yapılandırma, bellek algılanmadı.
3	4	BIOS durumu 7	BIOS Post kodu (Eski LED deseni 1001) Kritik Anakart hatası.
3	5	BIOS durumu 8	BIOS Post kodu (Eski LED deseni 1010) Bellek yapılandırması, modüller uyumsuz veya geçersiz yapılandırma.
3	6	BIOS durumu 9	BIOS Post kodu (Eski LED deseni 1011) "Diğer video öncesi etkinliği ve kaynak yapılandırması kodları bir arada. 1100 kodunu ortadan kaldırmak için BIOS.
3	7	BIOS durumu 10	BIOS Post kodu (Eski LED deseni 1110) Diğer ön-art etkinliği, video başlatma sonrası rutini.

Tanılama hata mesajları

Tablo 6. Tanılama hata mesajları

Hata iletileri	Açıklama
AUXILIARY DEVICE FAILURE	Dokunmatik yüzey veya harici fare hatalı olabilir. Harici fare için, kablo bağlantısını denetleyin. Sistem Kurulumu programında Pointing Device (İşaret Aygıtı) seçeneğini etkinleştirin.
BAD COMMAND OR FILE NAME	Komutu doğru yazdığınızdan, gerekli yerlerde boşluk bıraktığınızdan ve doğru yol adını kullandığınızdan emin olun.

Tablo 6. Tanılama hata mesajları (devamı)

Hata iletileri	Açıklama
CACHE DISABLED DUE TO FAILURE	Mikroişlemcinin içindeki ana önbellek hata verdi. Dell'e başvurun
CD DRIVE CONTROLLER FAILURE	Optik sürücü bilgisayarın komutlarına yanıt vermiyor.
DATA ERROR	Sabit disk sürücü verileri okuyamıyor.
DECREASING AVAILABLE MEMORY	Bir ya da daha fazla bellek modülü hatalı veya yanlış yerleşmiş olabilir. Bellek modüllerini yeniden yükleyin veya gerekirse değiştirin.
DISK C: FAILED INITIALIZATION	Sabit disk sürücüsü başlatılmadı. Dell Diagnostics 'te sabit disk sürücü testleri yapın.
DRIVE NOT READY	İşlemin devam edebilmesi için sabit disk sürücünün yuvada olması gerekir. Sabit disk sürücüyü sabit sürücü yuvasına takın.
ERROR READING PCMCIA CARD	Bilgisayar ExpressCard'ı tanımlamıyor. Kartı yeniden takın veya başka bir kart deneyin.
EXTENDED MEMORY SIZE HAS CHANGED	Geçici olmayan bellekte (NVRAM) kayıtlı bellek miktarı bilgisayarda takılı olan bellek modülüyle eşleşmiyor. Bilgisayarı yeniden başlatın. Hata tekrar görünürse Dell'e Başvurun
THE FILE BEING COPIED IS TOO LARGE FOR THE DESTINATION DRIVE	Kopyalamaya çalıştığınız dosya disk için fazla büyük veya disk dolu. Dosyayı farklı bir diske kopyalamayı deneyin veya daha geniş kapasiteli bir disk kullanın.
A FILENAME CANNOT CONTAIN ANY OF THE FOLLOWING CHARACTERS: \ / : * ? " < > -	Dosya adlarında bu karakterleri kullanmayın.
GATE A20 FAILURE	Bir bellek modülü gevşek olabilir. Bellek modülünü yeniden yükleyin veya gerekirse değiştirin.
GENERAL FAILURE	İşletim sistemi komutu gerçekleştirilemiyor. Mesajın ardından genellikle özel bir bilgi verilir. Örneğin, 3'ün depolama kızığı yuva numarasını, 2'nin denetleyici 2'yi belirttiği Printer out of paper. Take the appropriate action.
HARD-DISK DRIVE CONFIGURATION ERROR	Bilgisayar sürücü türünü tanımlamıyor. Bilgisayarı kapatın, sabit sürücüyü çıkarın ve bilgisayarda bir optik sürücüden önyükleme yapın. Sonra bilgisayarı kapatın, sabit disk sürücüsünü yeniden yükleyin ve bilgisayarı yeniden başlatın. Dell Diagnostics 'te Hard Disk Drive (Sabit Disk Sürücüsü) testleri yapın.
HARD-DISK DRIVE CONTROLLER FAILURE 0	Sabit disk sürücü bilgisayarın komutlarına yanıt vermiyor. Bilgisayarı kapatın, sabit sürücüyü çıkarın ve bilgisayarda bir optik sürücüden önyükleme yapın. Sonra bilgisayarı kapatın, sabit disk sürücüsünü yeniden yükleyin ve bilgisayarı yeniden başlatın. Sorun devam ederse başka bir sürücü deneyin. Dell Diagnostics 'te Hard Disk Drive (Sabit Disk Sürücüsü) testleri yapın.
HARD-DISK DRIVE FAILURE	Sabit disk sürücü bilgisayarın komutlarına yanıt vermiyor. Bilgisayarı kapatın, sabit sürücüyü çıkarın ve bilgisayarda bir optik sürücüden önyükleme yapın. Sonra bilgisayarı kapatın, sabit disk sürücüsünü yeniden yükleyin ve bilgisayarı yeniden başlatın. Sorun devam ederse başka bir sürücü deneyin. Dell Diagnostics 'te Hard Disk Drive (Sabit Disk Sürücüsü) testleri yapın.
HARD-DISK DRIVE READ FAILURE	Sabit disk sürücü bozuk olabilir. Bilgisayarı kapatın, sabit sürücüyü çıkarın ve bilgisayarda bir optik sürücüden önyükleme yapın. Sonra bilgisayarı kapatın, sabit disk sürücüsünü yeniden yükleyin ve bilgisayarı yeniden başlatın. Sorun devam ederse başka bir sürücü deneyin. Dell Diagnostics 'te Hard Disk Drive (Sabit Disk Sürücüsü) testleri yapın.
INSERT BOOTABLE MEDIA	İşletim sistemi optik sürücü gibi ön yüklenemez bir ortamı önyüklemeye çalışıyor. Önyüklenebilir ortam yerleştirin.

Tablo 6. Tanılama hata mesajları (devamı)

Hata iletileri	Açıklama
INVALID CONFIGURATION INFORMATION-PLEASE RUN SYSTEM SETUP PROGRAM	Sistem yapılandırma bilgileri donanım yapılandırmasıyla eşleşmiyor. Mesaj büyük olasılıkla bellek modülü yüklendikten sonra verilir. Sistem kurulum programındaki uygun seçenekleri düzeltin.
KEYBOARD CLOCK LINE FAILURE	Harici klavyeler için, kablo bağlantısını denetleyin. Dell Diagnostics 'te Keyboard Controller (Klavye Denetleyici) testi yapın.
KEYBOARD CONTROLLER FAILURE	Harici klavyeler için, kablo bağlantısını denetleyin. Bilgisayarı yeniden başlatın ve önyükleme sırasında klavyeye veya fareye dokunmaktan kaçının. Dell Diagnostics 'te Keyboard Controller (Klavye Denetleyici) testi yapın.
KEYBOARD DATA LINE FAILURE	Harici klavyeler için, kablo bağlantısını denetleyin. Dell Diagnostics 'te Keyboard Controller (Klavye Denetleyici) testi yapın.
KEYBOARD STUCK KEY FAILURE	Harici klavyeler veya tuş takımları için, kablo bağlantısını denetleyin. Bilgisayarı yeniden başlatın ve önyükleme sırasında klavyeye veya fareye dokunmaktan kaçının. Dell Diagnostics 'te Stuck Key (Tuş Takılma) testi yapın.
LICENSED CONTENT IS NOT ACCESSIBLE IN MEDIADIRECT	Dell MediaDirect, dosya üzerindeki Dijital Hak Yönetim (DRM) sınırlamalarını doğrulayamıyor, bu nedenle dosya çalıştırılmıyor.
MEMORY ADDRESS LINE FAILURE AT ADDRESS, READ VALUE EXPECTING VALUE	Bir bellek modülü hatalı veya yanlış yerleşmiş olabilir. Bellek modülünü yeniden yükleyin veya gerekirse değiştirin.
MEMORY ALLOCATION ERROR	Başlatmaya çalıştığınız yazılım işletim sistemi, başka bir program veya yardımcı programla çakışıyor. Bilgisayarı kapatın, 30 saniye bekleyin ve sonra yeniden başlatın. Programı yeniden çalıştırın. Hata mesajı görünmeye devam ederse, yazılım belgelerine bakın.
MEMORY DOUBLE WORD LOGIC FAILURE AT ADDRESS, READ VALUE EXPECTING VALUE	Bir bellek modülü hatalı veya yanlış yerleşmiş olabilir. Bellek modülünü yeniden yükleyin veya gerekirse değiştirin.
MEMORY ODD/EVEN LOGIC FAILURE AT ADDRESS, READ VALUE EXPECTING VALUE	Bir bellek modülü hatalı veya yanlış yerleşmiş olabilir. Bellek modülünü yeniden yükleyin veya gerekirse değiştirin.
MEMORY WRITE/READ FAILURE AT ADDRESS, READ VALUE EXPECTING VALUE	Bir bellek modülü hatalı veya yanlış yerleşmiş olabilir. Bellek modülünü yeniden yükleyin veya gerekirse değiştirin.
NO BOOT DEVICE AVAILABLE	Bilgisayar sabit disk sürücüyü bulamıyor. Sabit disk sürücüsü önyükleme aygıtınız ise, sürücünün takılmış, doğru şekilde yerleştirilmiş ve önyükleme aygıtı olarak bölümlendirilmiş olduğundan emin olun.
NO BOOT SECTOR ON HARD DRIVE	İşletim sistemi bozulmuş olabilir, Dell'e başvurun .
NO TIMER TICK INTERRUPT	Sistem kartındaki bir yonga bozuk olabilir. Dell Diagnostics 'te System Set (Sistem Ayarı) testleri yapın.
NOT ENOUGH MEMORY OR RESOURCES. EXIT SOME PROGRAMS AND TRY AGAIN	Çok fazla açık programınız var. Tüm programları kapatın ve kullanmak istediğiniz programı açın.
OPERATING SYSTEM NOT FOUND	İşletim sistemini yeniden yükleyin. Sorun devam ederse Dell'e Başvurun .
OPTIONAL ROM BAD CHECKSUM	İsteğe bağlı ROM hata verdi. Dell'e Başvurun .
SECTOR NOT FOUND	İşletim sistemi sabit disk üzerindeki bir sektör bulamıyor. Sabit disk sürücüsünde kusurlu bir sektör veya bozuk Dosya Ayırma Tablosu (FAT) olabilir. Dosya yapısını sabit disk sürücüsünde denetlemek için Windows hata denetleme yardımcı programını çalıştırın. Yönergeler için Windows Help and Support (Windows Yardım ve Destek) bölümüne bakın (Start (Başlat) > Help and Support (Yardım

Tablo 6. Tanılama hata mesajları (devamı)

Hata iletileri	Açıklama
	ve Destek öğesine tıklayın). Çok sayıda sektör kusurluysa verileri yedekleyin (mümkünse) ve sabit sürücüyü biçimlendirin.
SEEK ERROR	İşletim sistemi sabit disk sürücüdeki belirli bir yolu bulamıyor.
SHUTDOWN FAILURE	Sistem kartındaki bir yonga bozuk olabilir. Dell Diagnostics'te System Set (Sistem Ayarı) testleri yapın. İleti tekrar belirirse Dell'e Başvurun.
TIME-OF-DAY CLOCK LOST POWER	Sistem yapılandırma ayarları bozuk. Pili şarj etmek için bilgisayarınızı bir elektrik prizine takın. Sorun devam ederse, Sistem Kurulumu programına girip ardından programdan hemen çıkarak verileri geri yüklemeyi deneyin. İleti tekrar belirirse Dell'e Başvurun.
TIME-OF-DAY CLOCK STOPPED	Sistem yapılandırma ayarlarını destekleyen rezerv pilin yeniden şarj edilmesi gerekebilir. Pili şarj etmek için bilgisayarınızı bir elektrik prizine takın. Sorun devam ederse Dell'e Başvurun.
TIME-OF-DAY NOT SET-PLEASE RUN THE SYSTEM SETUP PROGRAM	Sistem kurulumu programında yer alan saat veya tarih sistem saati ile eşleşmiyor. Date and Time (Tarih ve Saat) seçeneklerinin ayarlarını düzeltin.
TIMER CHIP COUNTER 2 FAILED	Sistem kartındaki bir yonga bozuk olabilir. Dell Diagnostics'te System Set (Sistem Ayarı) testleri yapın.
UNEXPECTED INTERRUPT IN PROTECTED MODE	Klavye denetleyicisi düzgün çalışmıyor olabilir veya bir bellek modülü gevşek olabilir. Dell Diagnostics'te Sistem Belleği testlerini ve Klavye Denetleyicisi testini çalıştırın ya da Dell'e Başvurun.
X:\ IS NOT ACCESSIBLE. THE DEVICE IS NOT READY	Sürücüyü bir disk yerleştirin ve yeniden deneyin.

Sistem hata mesajları

Tablo 7. Sistem hata mesajları

Sistem İletisi	Açıklama
Alert! Previous attempts at booting this system have failed at checkpoint [nnnn]. For help in resolving this problem, please note this checkpoint and contact Dell Technical Support	The computer failed to complete the boot routine three consecutive times for the same error. (Bilgisayar aynı hata için arka arkaya üç defa önyükleme yordamını başaramadı.)
CMOS checksum error	RTC sıfırlandı, BIOS Setup (BIOS Kurulumu) varsayılanları yükledi.
CPU fan failure	CPU fan has failed (CPU fanı arızalı).
System fan failure	System fan has failed (Sistem fanı arızalanmış).
Hard-disk drive failure	Possible hard disk drive failure during POST (POST sırasında olası sabit sürücü arızası).
Keyboard failure	Klavye hatası ya da gevşek kablo. Keyboard failure or loose cable. If reseating the cable does not solve the problem, replace the keyboard (Klavye arızası ya da gevşek kablo. Kablo tekrar takıldığında sorun çözülüyorsa, klavyeyi değiştirin).
No boot device available	No bootable partition on hard disk drive, the hard disk drive cable is loose, or no bootable device exists (Sabit sürücüde önyüklenebilir bölüm yok veya sabit sürücü kablosu gevşek ya da önyüklenebilir bir aygıt yok).

Tablo 7. Sistem hata mesajları (devamı)

Sistem İletisi	Açıklama
	<ul style="list-style-type: none">• Önyüklemeye aygıtınız sabit disk sürücüsü ise, kabloların bağlı, sürücünün doğru şekilde takılmış ve önyüklenilebilir aygıt olarak bölümlendirilmiş olduğundan emin olun.• Sistem ayarına girin ve önyüklemeye sırası bilgilerinin doğruluğundan emin olun.
No timer tick interrupt	Sistem kartı üzerindeki yonga veya anakart arızalı olabilir.
NOTICE - Hard Drive SELF MONITORING SYSTEM has reported that a parameter has exceeded its normal operating range. Dell recommends that you back up your data regularly. A parameter out of range may or may not indicate a potential hard drive problem	S.M.A.R.T error, possible hard disk drive failure (S.M.A.R.T hatası, olası sabit sürücü arızası).

İşletim sistemini kurtarma

Bilgisayarınız tekrarlanan denemelerden sonra bile işletim sistemine önyüklemeye yapamıyorsa otomatik olarak Dell SupportAssist OS Recovery programı başlatılır.

Dell SupportAssist OS Recovery, Windows işletim sistemine sahip tüm Dell bilgisayarlar için önceden yüklenmiş bağımsız bir araçtır. Bilgisayarınız işletim sistemine önyüklemeye yapmadan önce ortaya çıkabilecek sorunları tanılamaya ve bunları gidermeye yönelik araçlardan oluşur. Donanım sorunlarını tanılamaya, bilgisayarınızı onarmaya, dosyalarınızı yedeklemenize veya bilgisayarınızı fabrika ayarlarına döndürmenize olanak tanır.

Ayrıca, yazılım veya donanım arızası nedeniyle birincil işletim sistemlerinde önyüklemeye yapılamadığında, bilgisayarınızın sorunlarını gidermek ve bilgisayarınızı onarmak için bu aracı Dell Destek web sitesinden indirebilirsiniz.

Dell SupportAssist OS Recovery hakkında daha fazla bilgi için www.dell.com/serviceabilitytools adresindeki *Dell SupportAssist OS Recovery Kullanım Kılavuzu*'na bakın. Öncelikle **SupportAssist**'e ve ardından **SupportAssist OS Recovery**'e tıklayın.

Yedekleme ortamı ve kurtarma seçenekleri

Windows'ta oluşabilecek sorunları gidermek için bir kurtarma sürücüsü oluşturmanız önerilir. Dell, Dell PC'nizdeki Windows işletim sistemini kurtarmaya yönelik çeşitli seçenekler sunar. Daha fazla bilgi için bkz. [Dell Windows Yedekleme Ortamı ve Kurtarma Seçenekleri](#).

WiFi güç döngüsü

Bilgisayarınız WiFi bağlantısı nedeniyle internete erişemiyorsa bir WiFi güç döngüsü prosedürü gerçekleştirilebilir. Aşağıdaki prosedürde, bir WiFi güç döngüsünün nasıl yürütüleceği ile ilgili talimatlar verilmektedir:

NOT: Bazı ISS'ler (İnternet Servis Sağlayıcıları) modem/yönlendirici birleşik bir aygıt sağlar.

1. Bilgisayarınızı kapatın.
2. Modemi kapatın.
3. Kablosuz yönlendiriciyi kapatın.
4. 30 saniye bekleyin.
5. Kablosuz yönlendiriciyi açın.
6. Modemi açın.
7. Bilgisayarınızı açın.

Yardıma alma

Konular:

- [Dell'e Başvurma](#)

Dell'e Başvurma

NOT: Etkin bir İnternet bağlantınız yoksa, başvuru bilgilerinizi satış faturanızda, irsaliyede, fişte veya Dell ürün kataloğunda bulabilirsiniz.

Dell birden fazla çevrimiçi ve telefon tabanlı destek ve servis seçeneği sunar. Kullanılabilirlik ülkeye ve ürüne göre değişir ve bazı hizmetler bulunduğunuz bölgede olmayabilir. Satış, teknik destek veya müşteri hizmetleri ile ilgili konularda Dell'e başvurmak için:

1. **Dell.com/support** adresine gidin.
2. Destek kategorinizi seçin.
3. Sayfanın altındaki **Ülke/Bölge Seçin** açılan menüsünden ülkenizi veya bölgenizi doğrulayın.
4. Gereksiniminize uygun hizmet veya destek bağlantısını seçin.