

Dell OptiPlex 3070 Micro

Servicehandbok



Anmärkningar, försiktighetsbeaktanden och varningar

 **OBS:** OBS innehåller viktig information som hjälper dig att få ut det mesta av produkten.

 **CAUTION: VIKTIGT anger antingen risk för skada på maskinvara eller förlust av data och förklarar hur du kan undvika problemet.**

 **WARNING: En WARNING visar på en potentiell risk för egendoms-, personskador eller dödsfall.**

Kapitel 1: Arbeta med datorn.....	5
Säkerhetsinstruktioner.....	5
Innan du arbetar inuti datorn.....	5
Säkerhetsföreskrifter.....	6
Skydd mot elektrostatisk urladdning (ESD).....	6
Fältservicekit för ESD.....	7
Transport av känsliga komponenter.....	8
När du har arbetat inuti datorn.....	8
Kapitel 2: Teknik och komponenter.....	9
DDR4.....	9
USB-funktioner.....	10
USB Typ-C.....	12
Fördelar med DisplayPort över USB Typ C.....	13
HDMI 2.0.....	13
Intel Optane-minne.....	13
Aktivera Intel Optane-minne.....	14
Inaktivera Intel Optane-minne.....	14
Kapitel 3: Isärtagning och ihopsättning.....	15
Sidokåpa.....	15
Ta bort sidopanelen.....	15
Installera sidopanelen.....	19
Hårddiskenheten- 2,5-tums.....	21
Ta bort 2,5-tums hårddiskenheten.....	21
Ta bort 2,5-tums hårddisken från hårddiskhållaren.....	23
Installera 2,5-tums hårddisken i hårddiskhållaren.....	23
Installera 2,5-tums hårddiskenheten.....	24
Kylflänsfläkt.....	26
Ta bort kylflänsfläkten.....	26
Installera kylflänsfläkten.....	30
Högtalare.....	34
Ta bort högtalaren.....	34
Installera högtalare.....	35
Minnesmoduler.....	36
Ta bort en minnesmodul.....	36
Installera minnesmodul.....	39
Kylflänsenheten.....	41
Ta bort kylflänsen.....	41
Installera kylflänsen.....	43
Processor.....	44
Ta bort processorn.....	44
Installera processorn.....	46
WLAN-kortet.....	48

Ta bort WLAN-kortet.....	48
Installera WLAN-kortet.....	50
M.2 PCIe SSD.....	53
Ta bort M.2 PCIe SSD.....	53
Installera M.2 PCIe SSD.....	55
Tillvalsmodul.....	58
Ta bort en minnesmodul (tillval).....	58
Installera valfri modul.....	62
Knappcells batteri.....	66
Ta bort knappcells batteriet.....	66
Installera knappcells batteriet.....	68
Moderkort.....	70
Ta bort moderkortet.....	70
Installera moderkortet.....	76
Kapitel 4: Felsökning.....	83
Dell SupportAssist-diagnostik för kontroll av systemprestanda före start.....	83
Köra systemprestandakontroll för SupportAssist före start.....	83
Diagnostik.....	83
Diagnostikfelmeddelanden.....	85
Systemfelmeddelanden.....	88
Återställ operativsystemet.....	89
Säkerhetskopieringsmedia och återställningsalternativ.....	89
WiFi-cykel.....	89
Kapitel 5: Få hjälp.....	90
Kontakta Dell.....	90

Arbeta med datorn

Ämnen:

- Säkerhetsinstruktioner

Säkerhetsinstruktioner

Följ dessa säkerhetsföreskrifter för att skydda datorn och dig själv. Om inget annat anges förutsätts i varje procedur i det här dokumentet att följande villkor har uppfyllts:

- Du har läst säkerhetsinformationen som medföljde datorn.
- En komponent kan ersättas eller – om du köper den separat – monteras i omvänd ordning jämfört med borttagningsproceduren.

i **OBS:** Koppla bort alla strömkällor innan du öppnar datorkåpan eller panelerna. När du är klar med arbetet inuti datorn sätter du tillbaka alla kåpor, paneler och skruvar innan du ansluter till vägguttaget.

! **WARNING:** Innan du utför något arbete inuti datorn ska du läsa säkerhetsinstruktionerna som medföljde datorn. Ytterligare information om beprövade rutiner för datorns säkerhet hittar du på [Regulatory Compliance-webbplatsen](#)

⚠ **CAUTION:** Många reparationer ska endast utföras av certifierade servicetekniker. Du bör endast utföra felsökning och enkla reparationer enligt vad som auktoriserats i din produktokumentation, eller efter instruktioner från service- och supportteamet online eller per telefon. Skador som uppstår till följd av service som inte har godkänts av Dell täcks inte av garantin. Läs och följ de säkerhetsanvisningar som medföljde produkten.

⚠ **CAUTION:** Undvik elektrostatiska urladdningar genom att jorda dig själv. Använd ett antistatarmband eller vidrör med jämna mellanrum en omålad metallyta samtidigt som du vidrör en kontakt på datorns baksida.

⚠ **CAUTION:** Hantera komponenter och kort varsamt. Rör inte komponenterna eller kontakterna på ett kort. Håll kortet i kanterna eller i metallfästet. Håll alltid en komponent, t.ex. en processor, i kanten och aldrig i stiftet.

⚠ **CAUTION:** När du kopplar bort en kabel ska du alltid dra i kontakten eller i dess dragflik, inte i själva kabeln. Vissa kablar har kontakter med låsflikar. Tryck i så fall in låsflikarna innan du kopplar ur kabeln. När du drar isär kontaktdon håller du dem korrekt riktade för att undvika att kontaktstiften böjs. Se även till att båda kontakterna är korrekt inriktade innan du kopplar in kabeln.

i **OBS:** Färgen på datorn och vissa komponenter kan skilja sig från de som visas i det här dokumentet.

⚠ **CAUTION:** Systemet stängs av om sidopanelen tas bort medan systemet är igång. Systemet slås inte på om sidokåpan är borttagen.

⚠ **CAUTION:** Systemet stängs av om sidopanelen tas bort medan systemet är igång. Systemet slås inte på om sidokåpan är borttagen.

⚠ **CAUTION:** Systemet stängs av om sidopanelen tas bort medan systemet är igång. Systemet slås inte på om sidokåpan är borttagen.

Innan du arbetar inuti datorn

För att undvika att skada datorn ska du utföra följande åtgärder innan du börjar arbeta i den.

1. Se till att följa [Säkerhetsinstruktionerna](#).
2. Se till att arbetsytan är ren och plan så att inte datorkåpan skadas.
3. Stäng av datorn.
4. Koppla bort alla externa kablar från datorn.

CAUTION: Nätverkskablar kopplas först loss från datorn och sedan från nätverksenheten.

5. Koppla bort datorn och alla anslutna enheter från eluttagen.
 6. Tryck och håll ned strömbrytaren när datorn är urkopplad så att moderkortet jordas.
-  **OBS:** Undvik elektrostatiska urladdningar genom att jorda dig själv. Använd ett antistatarmband eller vidrör med jämna mellanrum en omålad metallyta samtidigt som du vidrör en kontakt på datorns baksida.

Säkerhetsföreskrifter

I kapitlet med säkerhetsföreskrifter behandlas de primära åtgärder som bör vidtas innan du följer några demonteringsinstruktioner.

läkta följande säkerhetsföreskrifter innan du utför några installations- eller felsöknings-/problemlösningsåtgärder som inbegriper demontering eller återmontering:

- Stäng av systemet inklusive all ansluten kringutrustning.
- Koppla bort systemet och all ansluten kringutrustning från nätströmmen.
- Koppla bort alla nätverkskablar, telefon- och telekommunikationsledningar från systemet.
- Använd alltid en ESD-fältservicesats när du arbetar inuti en surfplattabärbär datorstationär dator för att undvika skador orsakade av elektrostatisk urladdning (ESD).
- När du har tagit bort en systemkomponent ska du försiktigt placera den borttagna komponenten på en antistatisk matta.
- Bär skor med icke ledande gummisulor för att minska risken för elektriska stötar.

Strömförbrukning i vänteläge

Dells produkter med väntelägesström måste vara urkopplade innan du öppnar höljet. System som har väntelägesström har ström internt även då de är avstängda. Tack vare den interna strömmen kan systemet startas (Wake on LAN) och försättas i viloläge via fjärranslutning och har andra avancerade energisparfunktioner.

Om du kopplar ur, trycker du på och håller strömbrytaren intryckt i 15 sekunder ska ladda ur återstående ström i moderkortet. Ta bort batteriet från bärbarasurfplattor/bärbära datorer.

Jordning

Jordning är en metod för att ansluta två eller flera jordledare till samma elektrisk potential. Detta görs med hjälp av en fältservicesats för elektrostatisk urladdning (ESD). När du ansluter en jordningsvajer ska du se till att den är ansluten till en friliggande metall del och aldrig till en lackerad del eller en del utan metall. Armbandet ska vara fastspänt och ha full kontakt med huden och du måste ta av alla smycken såsom klockor, armband och ringar innan du jordar dig själv och utrustningen.

Skydd mot elektrostatisk urladdning (ESD)

ESD är ett stort problem när du hanterar elektroniska komponenter, särskilt känsliga komponenter såsom expansionskort, processorer, DIMM-minnen och moderkort. Mycket små belastningar kan skada kretsarna på ett sätt som kanske inte är uppenbart, men som kan ge tillfälliga problem eller en förkortad produktlivslängd. Eftersom det finns påtryckningar i branschen för lägre strömkrav och högre densitet blir ESD-skyddet allt viktigare att tänka på.

På grund av högre densitet hos de halvledare som används i de senaste Dell-produkterna är känsligheten för skador orsakade av statisk elektricitet nu högre än i tidigare Dell-produkter. Av denna orsak är vissa tidigare godkända metoder för att hantera komponenter inte längre tillämpliga.

TVå erkända typer av skador orsakade av ESD är katastrofala och tillfälliga fel.

- **Katastrofala** – ungefär 20 procent av alla ESD-relaterade fel utgörs av katastrofala fel. I dessa fall ger skada upphov till en omedelbar och fullständig förlust av funktionaliteten. Ett exempel på ett katastrofalt fel är när ett DIMM-minne utsätts för en statisk stöt och systemet omedelbart ger symtomet "No POST/No Video" (ingen post/ingen video) och avger en pipkod för avsaknad av eller ej fungerande minne.
- **Tillfälliga** – tillfälliga fel representerar cirka 80 procent av de ESD-relaterade felen. Den höga andelen tillfälliga fel innebär att de flesta gånger som skador uppstår kan de inte identifieras omedelbart. DIMM-minnet utsätts för en statisk stöt, men spårningen försvagas knappt och ger inte omedelbart några symtom utåt som är relaterade till skadan. Det kan ta flera veckor eller månader för det försvagade spåret att smälta, och under tiden kan det uppstå försämringar av minnesintegriteten, tillfälliga minnesfel osv.

Det är svårare att känna igen och felsöka tillfälliga fel (kallas även intermittenta eller latent).

Utför följande åtgärder för att förhindra ESD-skador:

- Använd ett kabelanslutet ESD-armband som är korrekt jordat. Det är inte längre tillåtet att använda trådlösa antistatiska armband eftersom de inte ger ett tillräckligt skydd. Det räcker inte med att röra vid chassit innan du hanterar delar för att få ett garanterat ESD-skydd för delar med ökad ESD-känslighet.
- Hantera alla komponenter som är känsliga för statisk elektricitet på en plats som är skyddad mot elektrostatiska urladdningar. Använd om möjligt antistatiska golvplattor och skrivbordsunderlägg.
- Ta inte ut en komponent som är känslig för statisk elektricitet från sin förpackning förrän du är redo att installera komponenten. Innan du packar upp den antistatiska förpackningen ska du se till att du jordar dig på något sätt.
- Innan du transporterar en komponent som är känslig för statisk elektricitet ska du placera den i en antistatisk behållare eller förpackning.

Fältservicekit för ESD

Det obevakade fältservicekittet är det vanligaste servicekittet. Varje fältservicekit omfattar tre huvuddelar: antistatisk matta, handledsrem och jordningstråd.

Komponenterna i ett fältservicekit för ESD

Komponenterna i ett fältservicekit för ESD är:

- **Antistatisk matta** - Den antistatiska mattan är dissipativ och delar kan placeras på den under serviceförfaranden. När du använder en antistatisk matta din handledsrem ska sitta åt och jordningstråden ska kopplas till mattan och till någon omålad metall på systemet som du arbetar på. När den har anslutits ordentligt kan reservdelar tas ut från ESD-påsen och placeras direkt på mattan. ESD-känsliga artiklar är säkra i din hand, på ESD-mattan, i systemet eller inne i en påse.
- **Handledsrem och jordningstråd** - Handledsremmen och jordningstråden kan antingen vara direkt anslutna mellan handleden och den omålade metalldelen på maskinvaran om ESD-mattan inte är nödvändig, eller ansluten till den antistatiska mattan för att skydda maskinvaran som tillfälligt har placerats på mattan. Den fysiska anslutningen av handledsremmen och jordningstråden mellan huden, ESD-mattan och maskinvaran kallas för bindning. Använd endast fältservicekittet med en handledsrem, matta och jordningstråd. Använd aldrig trådlösa handledsremmar. Var alltid medveten om att de interna kablarna i handledsremmen i slutänden kommer att skadas av normalt slitage och de måste kontrolleras regelbundet med ett testverktyget för att undvika oavsiktliga ESD-maskinvaruskador. Vi rekommenderar att du testar handledsremmen och jordningstråden minst en gång per vecka.
- **Testverktyg för ESD-handledsremmen** - Ledningarna inuti en ESD-handledsrem kommer att ta skada över tid. När du använder ett oövervakat kit är bästa praxis att regelbundet testa handledsremmen före varje servicebesök och minst en gång per vecka. Ett testverktyg för handledsremmen är den bästa metoden för att göra det här testet. Om du inte har något eget testverktyg för handledsremmen kan du höra med ditt regionala kontor för att ta reda på om de har ett. När du ska utföra testet ansluter du handledsremmens jordningstråd på testverktyget medan det är fastspänt på handleden och trycker på knappen för att testa. En grön LED lyser om testet lyckades, en röd LED tänds och ett larm ljuder om testet misslyckas.
- **Isolatorelement** - Det är viktigt att hålla ESD-känsliga enheter, såsom kylflänsens plathöljen, borta från inre delar som är isolatorer och ofta är laddade.
- **Arbetsmiljö** - Innan du använder ESD-fältservicekittet ska du utvärdera situationen på kundanläggningen. Till exempel, driftsättning av kittet för en servermiljö är annorlunda än för en stationär eller bärbar dator. Servrar är normalt installerade i ett rack inom ett datacenter; stationära eller bärbara datorer är vanligen placerade på kontorskivbord eller i bås. Titta alltid efter en stor öppen plan yta som är fritt från föremål och tillräckligt stor för användning av ESD-kittet med ytterligare utrymme för att rymma den typ av system som repareras. Arbetsytan ska också vara fri från isolatorer som kan orsaka en ESD-händelse. På arbetsytan ska isolatorer som t.ex. frigolit och annan plast ska alltid flyttas minst 12 tum eller 30 cm från känsliga komponenter innan du hanterar eventuella maskinvarukomponenter fysiskt.
- **ESD-förpackning** - Alla ESD-känsliga enheter måste skickas och tas emot i antistatiska förpackningar. Metall, statiskt avskärmat påsar är att föredra. Du bör dock alltid returnera den skadade delen med samma ESD-påse och förpackning som den nya delen levererades i. Påsen ska vikas ihop och tejpas igen och samma skumplastförpackning ska användas i den ursprungliga lådan som den nya delen levererades i. ESD-känsliga enheter bör endast tas ur förpackningen på en ESD-skyddad arbetsyta och delar bör aldrig placeras ovanpå ESD-påsen eftersom att endast påsens insida är avskärmat. Placera alltid delar i din handen, på ESD-mattan, i systemet eller i en antistatisk påse.
- **Transport av känsliga komponenter** - När du transporterar ESD-känsliga komponenter, såsom reservdelar eller delar som ska returneras till Dell, är det viktigt att placera dessa artiklar i antistatiska påsar för säker transport.

Sammanfattning av ESD-skydd

Vi rekommenderar att alla servicetekniker använder traditionella trådbundna ESD-jordade handledsremmar och en skyddande antistatisk matta hela tiden när de servar Dell-produkter. Dessutom är det mycket viktigt att teknikerna förvarar känsliga delar separat från alla isolatordelar medan de genomför servicen och att de använder antistatiska påsar för transport av känsliga komponenter.

Transport av känsliga komponenter

Vid transport av ESD-känsliga komponenter, såsom reservdelar eller delar som ska returneras till Dell, är det viktigt att placera dessa delar i antistatiska påsar för säker transport.

Lyftutrustning

Följ följande riktlinjer vid lyft av tung utrustning:

 **CAUTION: Lyft inte större än 50 pund. Skaffa alltid ytterligare resurser eller använd en mekanisk lyftanordning.**

1. Få en stabil balanserad fot. Håll fötterna ifrån varandra för en stabil bas och peka ut tårna.
2. Dra åt magmuskler Magmusklerna stöder din ryggrad när du lyfter, vilket kompenserar lastens kraft.
3. Lyft med benen, inte med din rygg.
4. Håll lasten stängd. Ju närmare det är på din ryggrad, desto mindre belastning det på din rygg.
5. Håll ryggen upprätt, oavsett om du lyfter eller sätter ner lasten. Lägg inte till kroppens vikt på lasten. Undvik att vrida din kropp och rygg.
6. Följ samma teknik bakåt för att ställa in lasten.

När du har arbetat inuti datorn

När du har utfört utbytesprocedurerna ser du till att ansluta de externa enheterna, korten, kablarna osv. innan du startar datorn.

1. Anslut eventuella telefon- eller nätverkskablar till datorn.

 **CAUTION: Anslut alltid nätverkskablar till nätverksenheten först och sedan till datorn.**

2. Anslut datorn och alla anslutna enheter till eluttagen.
3. Starta datorn.
4. Kontrollera vid behov att datorn fungerar korrekt genom att köra **ePSA-diagnostik**.

Teknik och komponenter

I det här kapitlet beskrivs teknik och komponenter som finns i systemet.

Ämnen:

- [DDR4](#)
- [USB-funktioner](#)
- [USB Typ-C](#)
- [Fördelar med DisplayPort över USB Typ C](#)
- [HDMI 2.0](#)
- [Intel Optane-minne](#)

DDR4

DDR4-minne (Double Data Rate, fjärde generationen) är uppföljaren till DDR2- och DDR3-teknikerna med högre hastigheter och tillåter en kapacitet på upp till 512 GB, jämfört med DDR3:s max på 128 GB per DIMM. DDR4:s synkrona dynamiska Random-access-minne är utformat på ett annat sätt jämfört med både SDRAM och DDR för att förhindra användaren från att installera fel typ av minne i systemet.

DDR4 behöver 20 procent mindre eller bara 1,2 volt, jämfört med DDR3 som kräver 1,5 volt i elektrisk effekt för att fungera. DDR4 stöder även en nya djupa avstängda läget som gör det möjligt för denna värdenhet att försättas i standby-läge utan att behöva uppdatera dess minne. Det djupa avstängda läget förväntas minska strömförbrukningen i standby med 40 till 50 procent.

DDR4-detaljer

Det finns hårfina skillnader mellan DDR3- och DDR4-minnesmoduler. Dessa listas nedan.

Skillnad på nyckelskåra

Skillnaden är att nyckelskåran på en DDR4-modul sitter på en annan plats jämfört med skåran på en DDR3-modul. Båda skåror sitter på införingskanten men skårans plats på DDR4 är något annorlunda, för att förhindra att modulen installeras i ett inkompatibelt kort eller plattform.

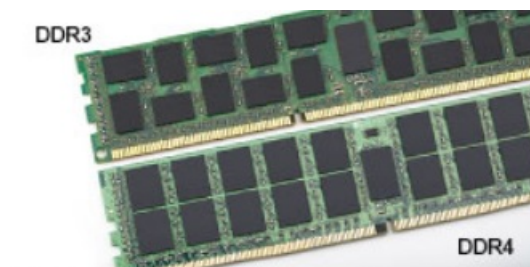

Figur 1. Skillnad på skåra

Ökad tjocklek

DDR4-minnesmoduler är något tjockare än DDR3 så att de kan rymma fler signallager.

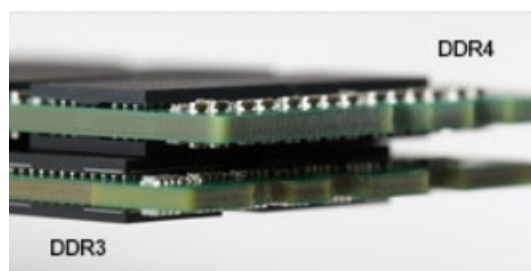

Figur 2. Skillnad i tjocklek

Böjd kant

DDR4-minnesmoduler har en böjd kant för att hjälpa till med införseln och mildra påfrestningen på PCB:n under minnesinstallationen.

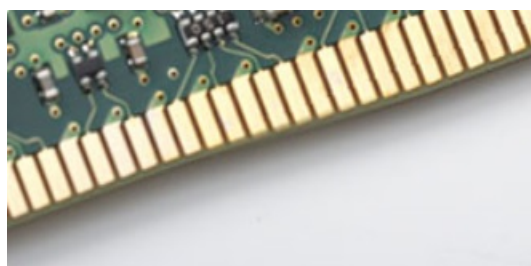

Figur 3. Böjd kant

Minnesfel

Minnesfel visas på systemdisplayen med den nya felkoden PÅ-BLINK-BLINK eller PÅ-BLINK-PÅ. Om det blir fel på minnet startas inte LCD-skärmen. Felsök efter eventuella minnesfel genom att försöka med fungerande minnesmoduler i minneskontaktarna på undersidan av, eller under tangentbordet, som på vissa bärbara datorer.

i | **OBS:** DDR4-minnet är inbäddat i kortet och är inte något utbytbar DIMM som det visas och hänvisas.

USB-funktioner

USB (Universal Serial Bus) lanserades 1996. Det förenklade drastiskt anslutningen mellan värddatorer och kringutrustning, till exempel möss, tangentbord, externa drivrutiner och skrivare.

Låt oss med hjälp av nedanstående tabell ta en snabb titt på hur USB har utvecklats.

Tabell 1. Utveckling av USB

Typ	Dataöverföringshastighet	Kategori	Introduktionsår
USB 2.0	480 Mbps	Hög hastighet	2000
USB 3.0/USB 3.1 Gen 1port	5 Gbps	Superhastighet	2010
USB 3.1 Gen 2	10 Gbps	Superhastighet	2013

USB 3.0/USB 3.1 Gen 1 (SuperSpeed USB)

I många år har USB 2.0 varit den rådande gränssnittsstandarden i PC-världen med omkring 6 miljarder sålda enheter, men behovet av ännu högre hastighet växer i och med att datorhårdvaran blir allt snabbare och kraven på bandbredd allt större. USB 3.0/USB 3.1 Gen 1 är svaret på konsumenternas krav med en hastighet som i teorin är 10 gånger snabbare än föregångaren. I korthet har USB 3.1 Gen 1 följande egenskaper:

- Högre överföringshastigheter (upp till 5 Gbit/s)
- Ökad maximal bussprestanda och ett mer effektivt strömutnyttjande för bättre samverkan med energislukande enheter.

- Nya energisparfunktioner.
- Dataöverföring med full duplex och stöd för nya överföringstyper.
- Bakåtkompatibilitet med USB 2.0.
- Nya kontakter och kablar.

I avsnitten som följer behandlas några av de vanligaste frågorna angående USB 3.0/USB 3.1 Gen 1.



Hastighet

För närvarande finns det tre hastighetslägen som definieras i den senaste specifikationen för USB 3.0/USB 3.1 Gen 1, nämligen SuperSpeed, Hi-Speed och Full-Speed. Det nya SuperSpeed-läget har en överföringshastighet på 4,8 Gbit/s. Specifikationen omfattar fortfarande USB-lägena Hi-Speed och Full-Speed, eller vad som brukar kallas USB 2.0 och USB 1.1. Dessa lägen är fortfarande långsammare (480 Mbit/s respektive 12 Mbit/s), men finns kvar för att säkerställa bakåtkompatibilitet.

USB 3.0/USB 3.1 Gen 1 ger en mycket högre prestanda tack vare följande tekniska förändringar:

- En ytterligare fysisk buss har lagts till parallellt med den befintliga USB 2.0-bussen (se bilden nedan).
- USB 2.0 hade tidigare fyra ledningar (ström, jord och ett ledningspar för differentiella data). Med USB 3.0/USB 3.1 Gen 1 tillkommer ytterligare fyra, vilket ger två par för differentialsignaler (för mottagning och sändning) för en kombination av totalt åtta anslutningar i kontakter och kablar.
- USB 3.0/USB 3.1 Gen 1 använder ett dubbelriktat datagränssnitt i stället för den lösning med halv duplex som USB 2.0 använder. Detta ger en tiofaldig ökning av den teoretiska bandbredden.

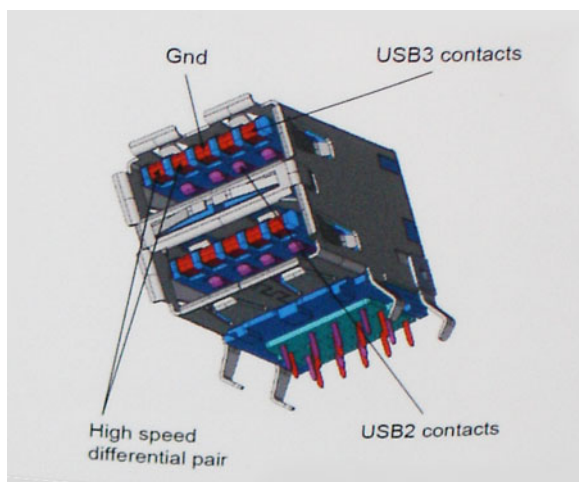

Med dagens ständigt ökande krav på dataöverföringar med HD-videoinnehåll, lagringsenheter med terabyte-kapacitet, digitala kameror med högt megapixelvärde osv. räcker det inte alltid med hastigheten hos USB 2.0. Dessutom kan ingen USB 2.0-anslutning någonsin komma i närheten av en teoretisk maximal genomströmningshastighet på 480 Mbit/s, vilket innebär dataöverföringar vid 320 Mbit/s (40 MB/s) – den realistiska maxhastigheten. På samma sätt kommer anslutningar med USB 3.0/USB 3.1 Gen 1 aldrig att uppnå 4,8 Gbit/s. Vi kommer antagligen att få se en realistisk maxhastighet på 400 MB/s med overhead. Med den hastigheten är USB 3.0/USB 3.1 Gen 1 tio gånger snabbare än USB 2.0.

Program

USB 3.0/USB 3.1 Gen 1 öppnar upp överföringsbanorna och ger enheterna mer utrymme att leverera bättre övergripande prestanda. I fall där USB-video nätt och jämnt var uthärdligt tidigare (både vad det gällde maximal upplösning, väntetid och videokomprimering) är det enkelt att föreställa sig att en bandbredd som är 5–10 gånger större gör att det fungerar mycket bättre. Single-Link DVI kräver en genomströmning på nästan 2 Gbit/s. I fall där 480 Mbit/s var begränsande är 5 Gbit/s mer än lovande. Med den utlovade hastigheten på 4,8 Gbit/s kommer standarden att passa utmärkt i en del produkter som tidigare inte alls var lämpade för USB, som externa RAID-lagringssystem.

I tabellen nedan visas några av de tillgängliga produkterna med SuperSpeed USB 3.0/USB 3.1 Gen 1:

- Externa USB 3.0/USB 3.1 Gen 1-hårddiskar för stationär dator

- Portabla USB 3.0/USB 3.1 Gen 1-hårddiskar
- Dockningsstationer och adaptrar med USB 3.0/USB 3.1 Gen 1
- Flashenheter och läsare med USB 3.0/USB 3.1 Gen 1
- Solid State-hårddiskar med USB 3.0/USB 3.1 Gen 1
- RAID-system med USB 3.0/USB 3.1 Gen 1
- Optiska medieenheter
- Multimedieenheter
- Nätverkshantering
- Adapterkort och hubbar med USB 3.0/USB 3.1 Gen 1

Kompatibilitet

Det som är så bra är att USB 3.0/USB 3.1 Gen 1 redan från starten har utformats för att fungera smidigt tillsammans med USB 2.0. Även om USB 3.0/USB 3.1 Gen 1 kräver nya fysiska anslutningar och därmed nya kablar för att kunna utnyttja hastigheten i det nya protokollet, behåller själva anslutningen samma rektangulära form med de fyra USB 2.0-kontakterna på exakt samma ställe som tidigare. På USB 3.0/USB 3.1 Gen 1-kablarna finns fem nya kontakter för oberoende mottagning och sändning av data som endast fungerar när de ansluts till en riktig SuperSpeed USB-anslutning.

Windows 8/10 har inbyggt stöd för USB 3.1 Gen 1-styrenheter. Detta i motsats till tidigare versioner av Windows, som fortsätter att kräva separata drivrutiner för USB 3.0/USB 3.1 Gen 1-styrenheter.

Microsoft har meddelat att Windows 7 kommer att ha stöd för USB 3.1 Gen 1, kanske inte direkt men genom ett kommande Service Pack eller en uppdatering. Det är inte uteslutet att tro att en lyckad lansering av stöd för USB 3.0/USB 3.1 Gen 1 i Windows 7 kommer att leda till att SuperSpeed även finner sin väg till Vista. Microsoft har bekräftat detta genom att konstatera att de flesta av deras partners anser att även Vista bör ha stöd för USB 3.0/USB 3.1 Gen 1.

USB Typ-C

USB Typ-C är en ny, liten fysisk kontakt. Kontakten kan ge stöd för olika spännande nya USB-standarder, till exempel USB 3.1 och USB med strömleverans (USB-PD).

Alternativt läge

USB Typ-C är en ny kontaktstandard som är väldigt liten. Den är omkring en tredjedel så stor som en gammal USB Typ-A-kontakt. Det här är en enkel kontaktstandard som varje enhet ska kunna använda. USB Typ-C-portarna har stöd för en mängd olika protokoll med hjälp av "alternativa lägen". Detta gör att du kan ha adaptrar för HDMI, VGA, DisplayPort eller andra typer av anslutningar från en enda USB-port

USB Power Delivery

USB-PD-specifikationen är också tätt sammankopplad med USB Typ-C. För närvarande använder smartphones, handdatorer och andra mobila enheter ofta en USB-anslutning till laddning. En USB 2.0-anslutning ger upp till 2,5 watts effekt, detta räcker för att ladda din telefon men inte mycket mer. En bärbar dator kan till exempel kräva upp till 60 watt. Specifikationen USB Power Delivery ökar på den här energileveransen till 100 watt. Den är dubbelriktad så att en enhet kan antingen skicka eller ta emot ström. Denna energi kan överföras samtidigt som enheten sänder data över anslutningen.

Detta kan vara slutet för alla specifika batterikablar till bärbara datorer, allt kan istället laddas via en vanlig USB-anslutning. Du kan ladda din bärbara dator från ett av dessa bärbara batteripaket du laddar smartphones och andra bärbara enheter med idag. Du kan ansluta till en extern bildskärm som är ansluten till en strömkabel och den externa bildskärmen laddar din bärbara dator medan du använder den - allt via en liten USB Typ-C-anslutning. Om du vill använda det här måste enheten och kabeln stödja USB Power Delivery. Bara för att enheten har en USB Typ-C-kontakt betyder det inte nödvändigtvis att den gör det.

USB Typ-C och USB 3.1

USB 3.1 är en ny USB-standard. USB 3:s teoretiska bandbredd är 5 Gbps, vilket samma som för USB 3.1 Gen 1, medan USB 3.1 Gen 2:s bandbredd är 10 Gbps. Det är dubbelt så stor bandbredd, lika snabbt som en första generationens Thunderbolt-kontakt. USB Typ-C är inte samma sak som USB 3.1. USB Typ-C är bara en kontaktform och den underliggande tekniken kan ändå vara bara USB 2 eller USB 3.0. I

själva verket använder Nokias N1 Android-surfplatta använder en USB Typ-C-kontakt, men under ytan är det bara USB 2.0 - inte ens USB 3.0. Men dessa tekniker är närbesläktade.

Fördelar med DisplayPort över USB Typ C

- Full DisplayPort audio/video (A/V) prestanda (upp till 4 K vid 60 Hz)
- Reversibel kontaktriktning och kabelriktning
- Bakåtkompatibilitet till VGA, DVI med adaptrar
- SuperSpeed USB (USB 3.1) data
- Stöder HDMI 2.0a och är bakåtkompatibel med tidigare versioner

HDMI 2.0

Det här ämnet beskriver HDMI 2.0 och dess funktioner och fördelar.

HDMI (High-Definition Multimedia Interface) är ett okomprimerat, helt digitalt ljud-/videogränssnitt som stöds av branschen. HDMI ger ett gränssnitt mellan vilken kompatibel digital ljud-/videokälla som helst, t.ex. en DVD-spelare eller A/V-mottagare, och en kompatibel digital ljud- och/eller bildskärmsenhet, t.ex. en digital TV (DTV). De avsedda användningsområdena för HDMI-TV-apparater och DVD-spelare. De främsta fördelarna är att mängden kablar minskar och att innehållet skyddas. HDMI stöder standardvideo, förbättrad video eller HD-video plus flerkanaligt digitalt ljud via en och samma kabel.

HDMI 2.0-funktioner

- **HDMI-Ethernetkanal** – Lägger till nätverksfunktion med hög hastighet till en HDMI-länk, vilket gör att användarna kan dra full nytta av enheter som använder IP utan någon separat Ethernet-kabel
- **Returkanal för ljud** – Gör att en HDMI-ansluten TV med en inbyggd mottagare kan skicka ljuddata "uppströms" till ett surroundljudsystem, vilket eliminerar behovet av en separat ljudkabel
- **3D** – Definierar indata/utdata-protokoll för de vanligaste 3D-videoformaten, vilket möjliggör spel i äkta 3D och tillämpningar för 3D-hemmabiosystem
- **Innehållstyp** – Signalerar av innehållstyp i realtid mellan skärm och källenheter, vilket gör att en TV kan optimera bildinställningarna baserat på innehållstyp
- **Additional Color Spaces** (Ytterligare färgrymder) – Lägger till stöd för ytterligare färgmodeller som används inom digitalfoto och datorgrafik
- **Stöd för 4K** – Möjliggör videoupplösningar på betydligt mer än 1080 p och har stöd för nästa generation skärmar som tävlar med de Digital Cinema-system som används på många kommersiella biografer
- **HDMI Micro-kontakt** – En ny, mindre kontakt för mobiltelefoner och andra bärbara enheter som hanterar videoupplösningar på upp till 1080 p
- **Automotive Connection System** – Nya kablar och kontakter för fordonsvideosystem, utformade för att uppfylla de unika kraven som fordonsmiljön ställer samtidigt som de ger äkta HD-kvalitet

Fördelar med HDMI:

- HDMI med hög kvalitet överför okomprimerat digitalt ljud och video för den bästa och skarpaste bildkvaliteten
- HDMI till låg kostnad ger kvaliteten och funktionaliteten hos ett digitalt gränssnitt samtidigt som det stöder okomprimerade videoformat på ett enkelt och kostnadseffektivt sätt
- Audio HDMI stöder flera ljudformat från standardstereo- till flerkanaligt surroundljud
- HDMI kombinerar video och flerkanalsljud i en enda kabel, vilket gör att du undviker de kostnader, den komplexitet och den risk för sammanblandning som förknippas med mängden kablar som för närvarande används i A/V-system
- HDMI stöder kommunikation mellan videokällan (exempelvis en DVD-spelare) och DTV, vilket möjliggör nya funktioner

Intel Optane-minne

Intel Optane-minnet fungerar endast som en lagringsaccelerator. Det varken ersätter eller lägger till minnet (RAM) som finns installerat på din dator.

i **OBS:** Intel Optane-minne stöds på datorer som uppfyller följande krav:

- 7:e generationens Intel Core i3/i5/i7-processor eller senare
- Windows 10 64-bitarsversionen 1607 eller senare
- Intel Rapid Storage Technology-drivrutin version 15.9.1.1018 eller senare

Tabell 2. Specifikationer för Intel Optane-minne

Funktion	Specifikationer
Gränssnitt	PCIe 3x2 NVMe 1.1
Anslutning	M.2-kortplats (2230/2280)
Konfigurationer som stöds	<ul style="list-style-type: none">• 7:e generationens Intel Core i3/i5/i7-processor eller senare• Windows 10 64-bitarsversionen 1607 eller senare• Intel Rapid Storage Technology-drivrutin version 15.9.1.1018 eller senare
Kapacitet	32 GB

Aktivera Intel Optane-minne

1. I aktivitetsfältet ska du klicka på sökrutan och skriva "**Intel Rapid Storage Technology**".
2. Klicka på **Intel Rapid Storage Technology**.
3. På fliken **Status** ska du klicka på **Aktivera** för att aktivera Intel Optane-minnet.
4. På varningsskärmen ska du välja en kompatibel enhet snabbt och sedan klicka på **Ja** för att fortsätta aktivera Intel Optane-minnet.
5. Klicka på **Intel Optane-minne > Starta om** för att aktivera Intel Optane-minnet.

i **OBS:** Program kan behöva upp till tre på varandra följande starter efter aktivering innan fullständiga prestandafördelar visar sig.

Inaktivera Intel Optane-minne

⚠ CAUTION: Efter att du har inaktiverat Intel Optane-minnet ska du inte avinstallera drivrutinen för Intel Rapid Storage Technology eftersom detta resulterar i ett blåskärmsfel. Intel Rapid Storage Technologys användargränssnitt kan tas bort utan att du behöver avinstallera drivrutinen.

i **OBS:** Det är nödvändigt att inaktivera Intel Optane-minnet innan du tar bort SATA-lagringen, som accelereras av Intel Optane-minnesmodulen, från datorn.

1. Klicka på sökrutan i aktivitetsfältet och skriv "**Intel Rapid Storage Technology**".
2. Klicka på **Intel Rapid Storage Technology**. Fönstret **Intel Rapid Storage Technology** visas.
3. På fliken **Intel Optane-minne** ska du klicka på **Inaktivera** för att inaktivera Intel Optane-minnet.
4. Klicka på **Ja** om du accepterar varningen. Förloppet för inaktiveringen visas.
5. Klicka på **Starta om** för att slutföra inaktiveringen av Intel Optane-minnet och starta om datorn.

Isärtagning och ihopsättning

Ämnen:

- Sidokåpa
- Hårddiskenheten- 2,5-tums
- Kylflänsfläkt
- Högtalare
- Minnesmoduler
- Kylflänsenheten
- Processor
- WLAN-kortet
- M.2 PCIe SSD
- Tillvalsmodul
- Knappcells batteri
- Moderkort

Sidokåpa

Ta bort sidopanelen

1. Följ anvisningarna i *Innan du arbetar inuti datorn*.
2. Så här tar du bort sidopanelen:
 - a. Lossa tumskruven som säkrar sidokåpan till systemet.





- b. Skjut sidopanelen mot datorns framsida och lyft upp luckan för att ta bort den från systemet.

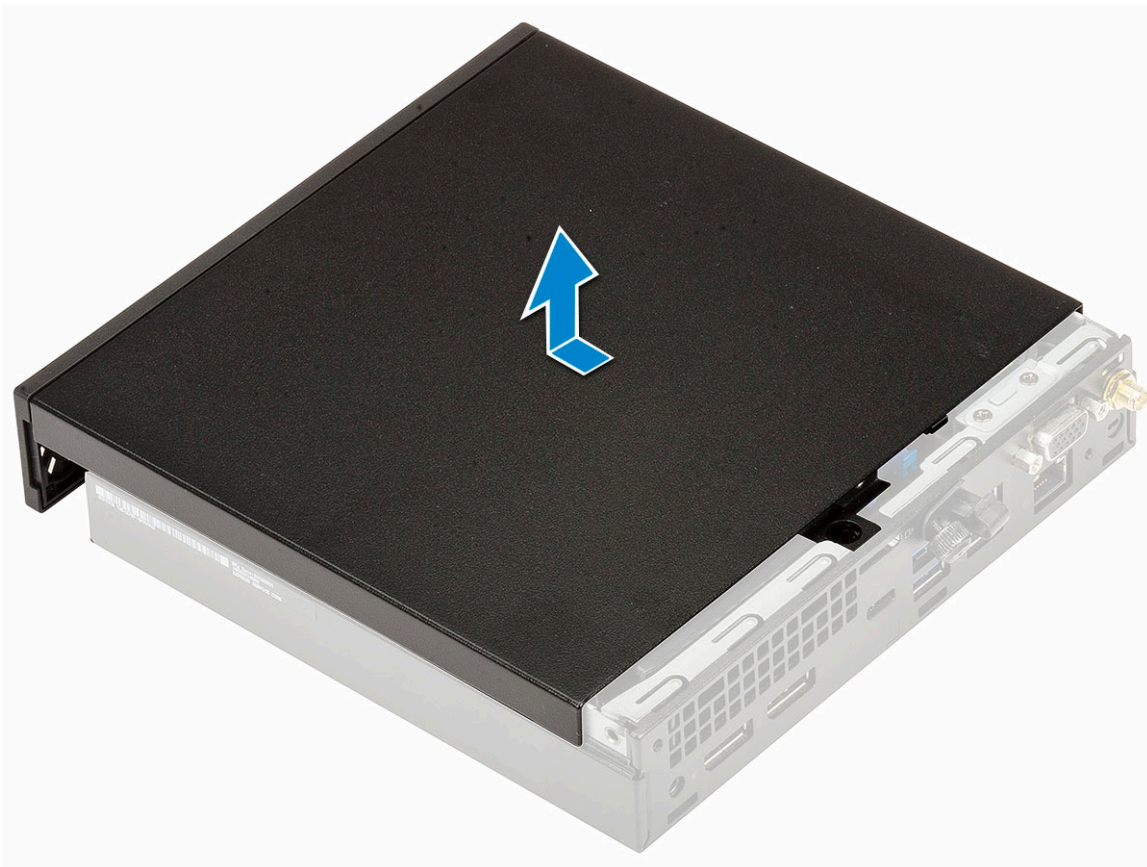
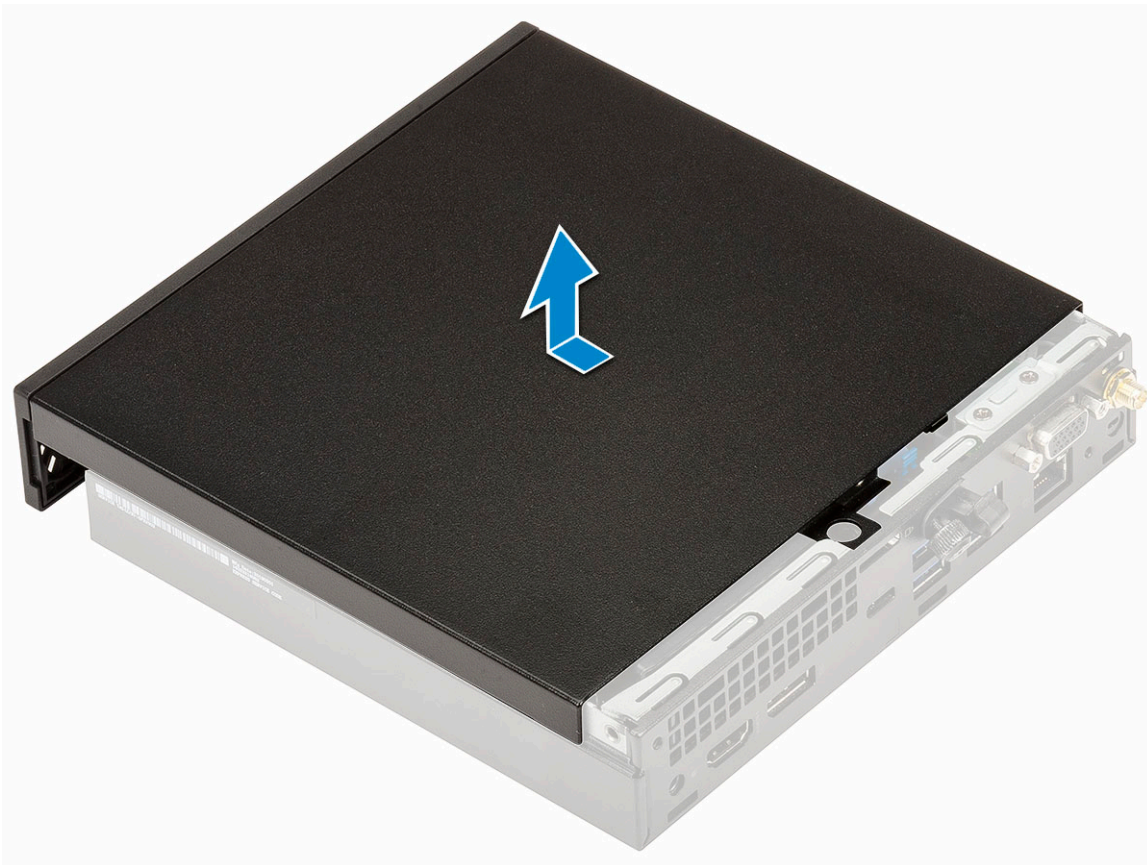

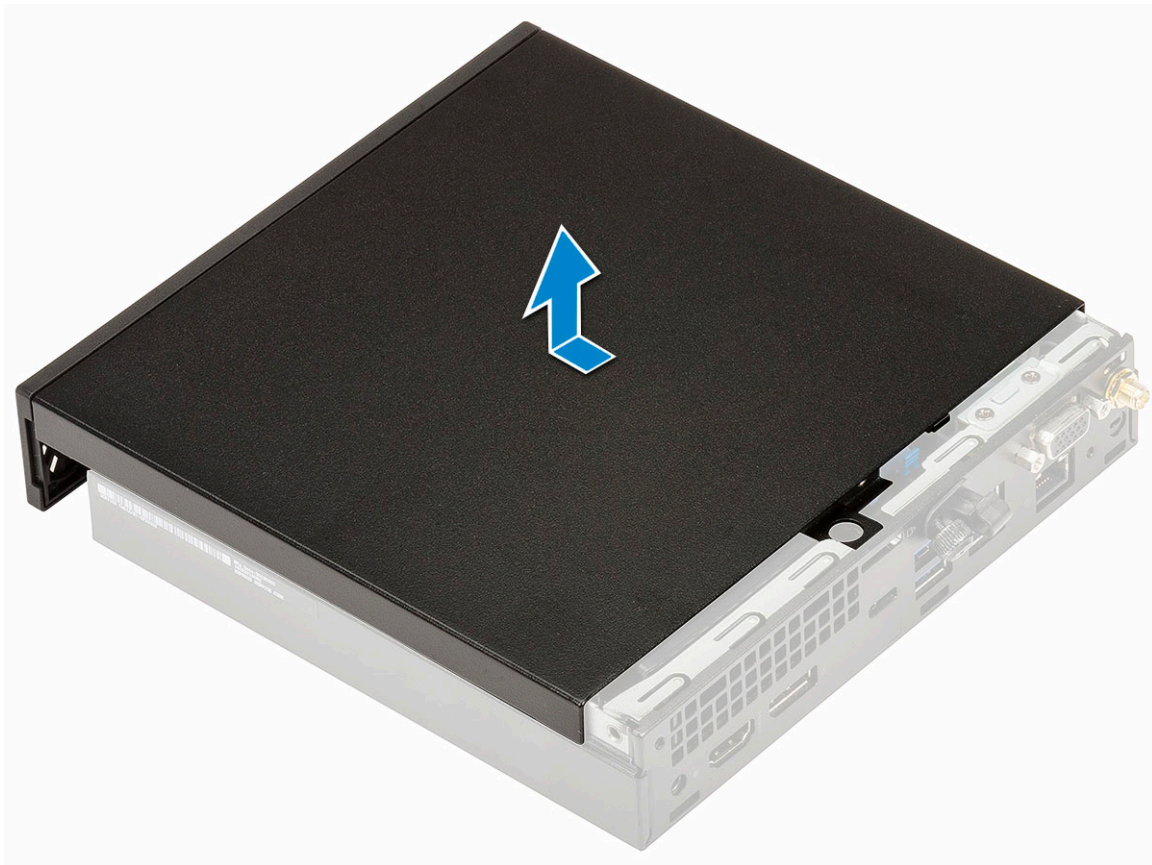

Installera sidopanelen

1. För att installera sidopanelen:
 - a. Placera sidopanelen på systemet.
 - b. Skjut panelen mot systemets baksida för att installera den.

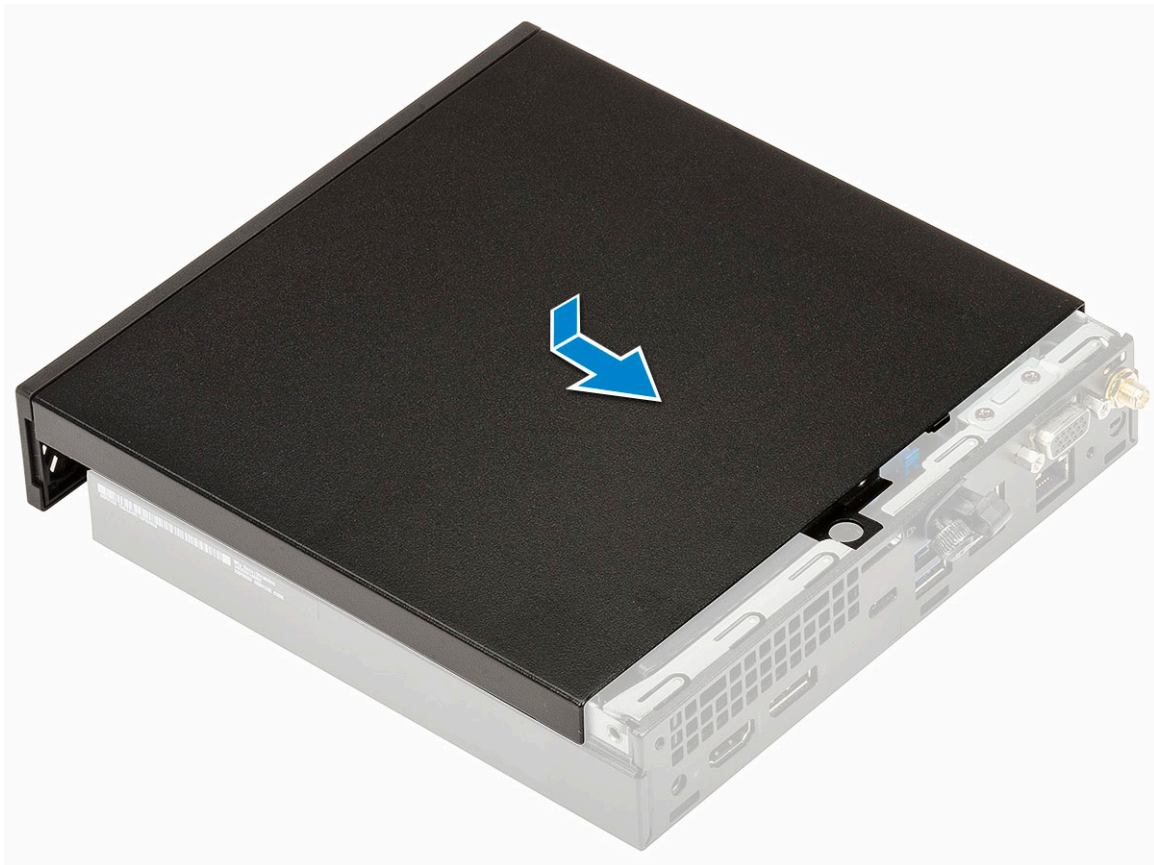

c. Dra åt tumskruven som håller fast kåpan i datorn.



2. Följ anvisningarna i [När du har arbetat inuti datorn.](#)

Hårddiskenheten- 2,5-tums

Ta bort 2,5-tums hårddiskenheten

1. Följ anvisningarna i [Innan du arbetar inuti datorn](#).
2. Ta bort [sidopanelen](#)
3. Ta bort hårddiskenheten så här:
 - a. Tryck på de blå flikarna på båda sidorna av hårddiskmonteringen [1].
 - b. Tryck hårddiskenheten för att lossa den från systemet [2] och ta bort hårddiskenheten från systemet [2].

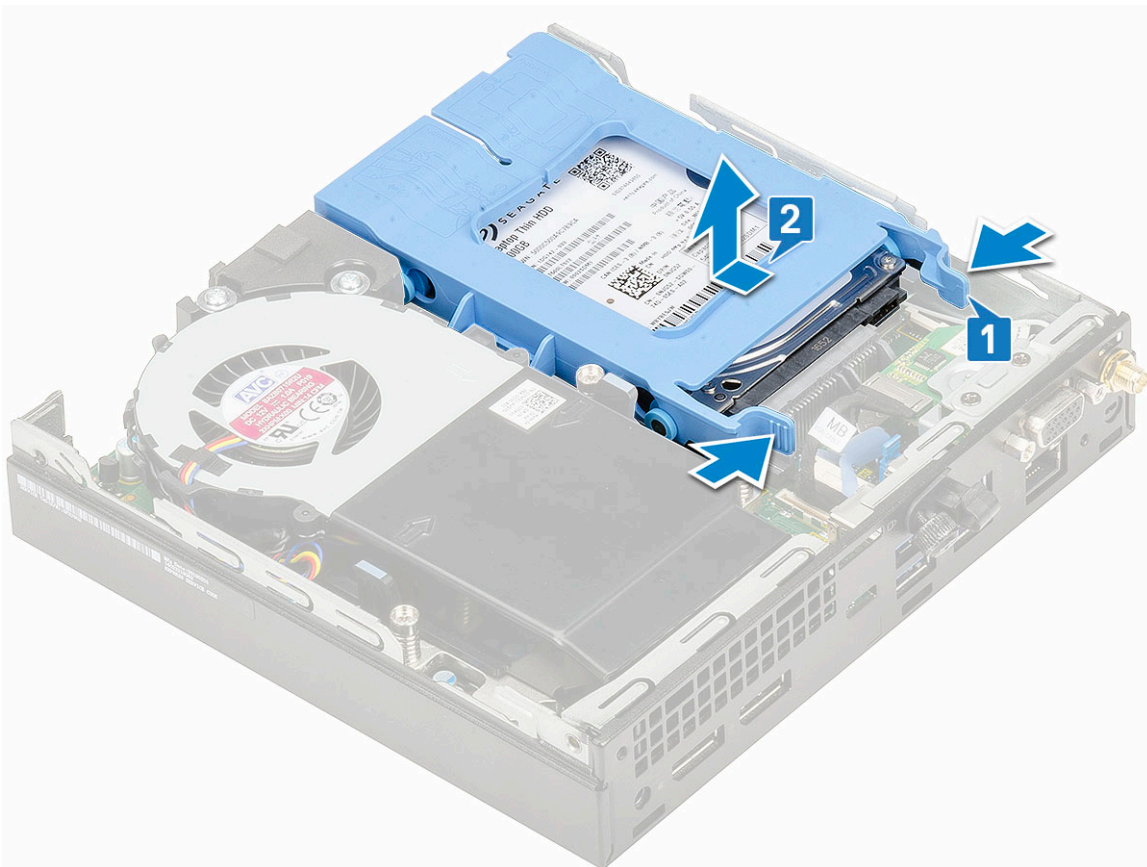
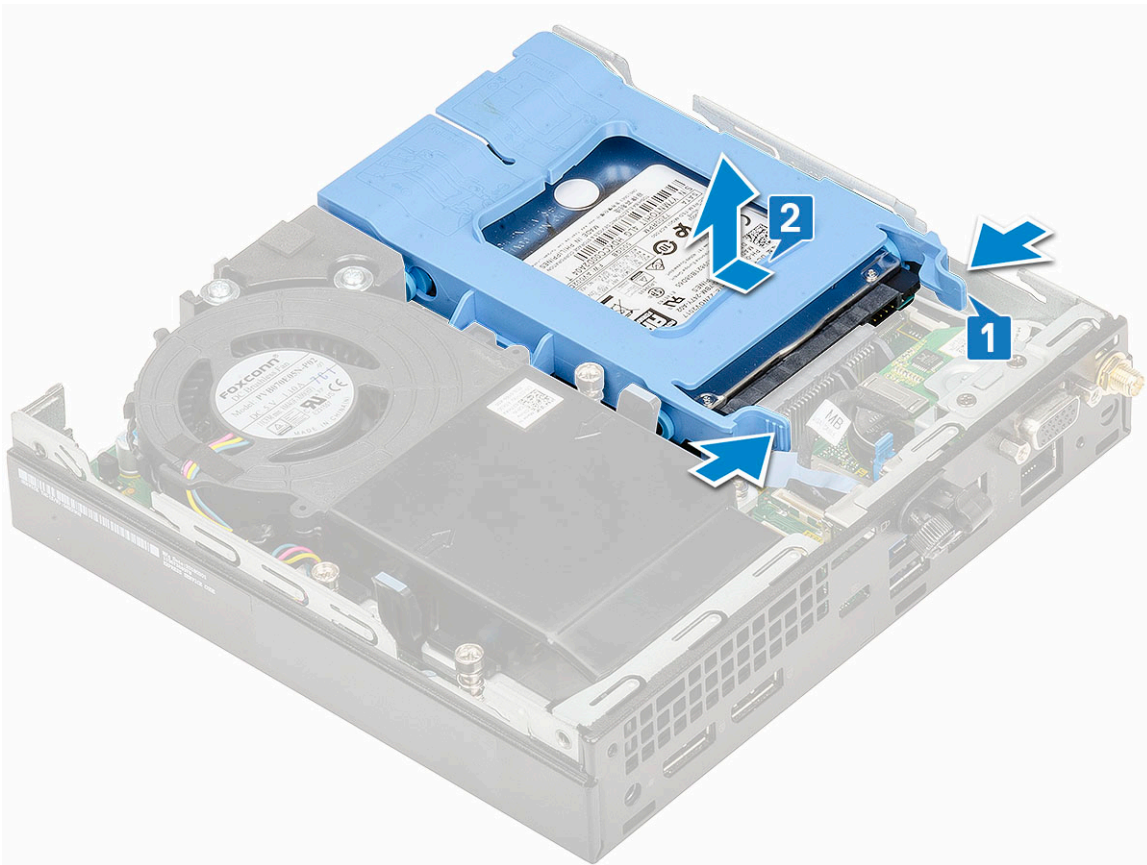

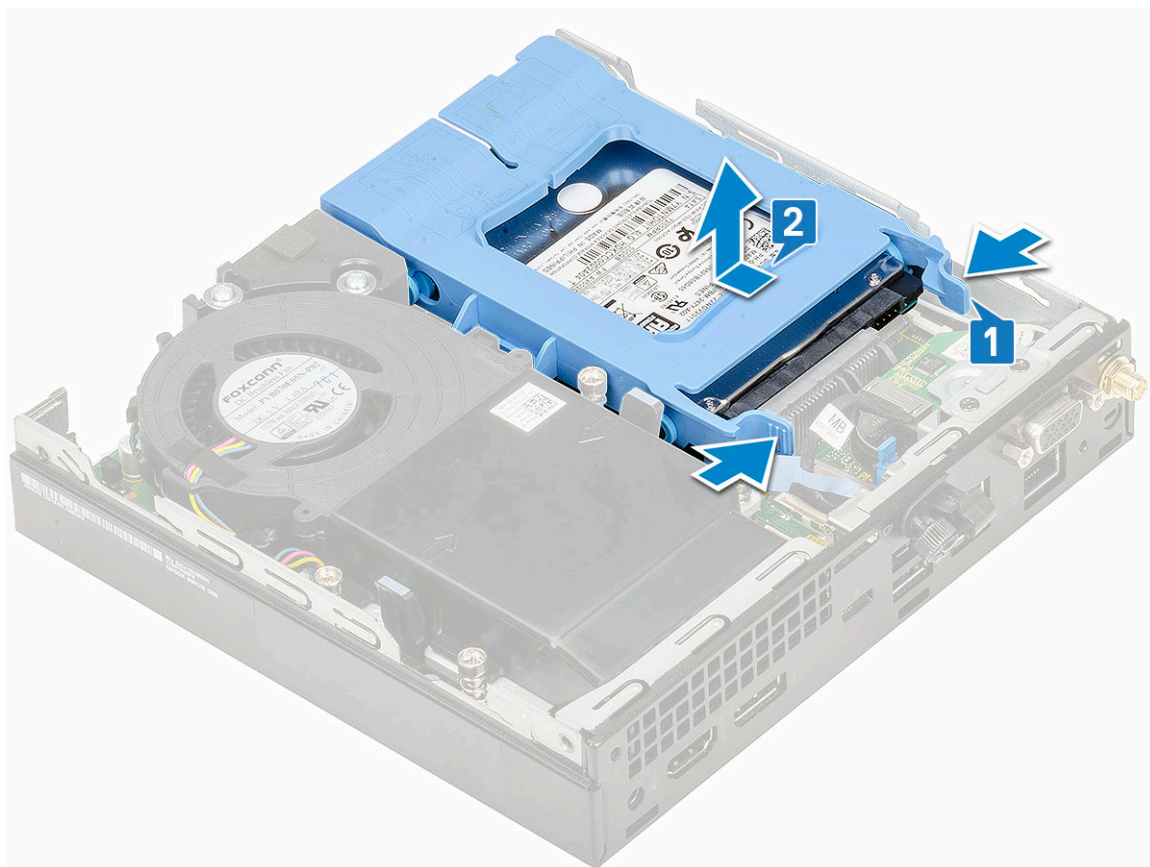

c. Ta bort hårddiskenheten från systemet.

Ta bort 2,5-tums hårddisken från hårddiskhållaren

1. Följ proceduren i Innan du arbetar inuti datorn.
2. Ta bort:
 - a. Sidokåpa
 - b. 2,5-tums hårddiskenheten
3. Ta bort hårddiskhållaren så här:
 - a. Dra i ena sidan av hårddiskhållaren att lossa stiften på hållaren från urtagen på hårddisken [1] och lyft upp hårddisken [2].

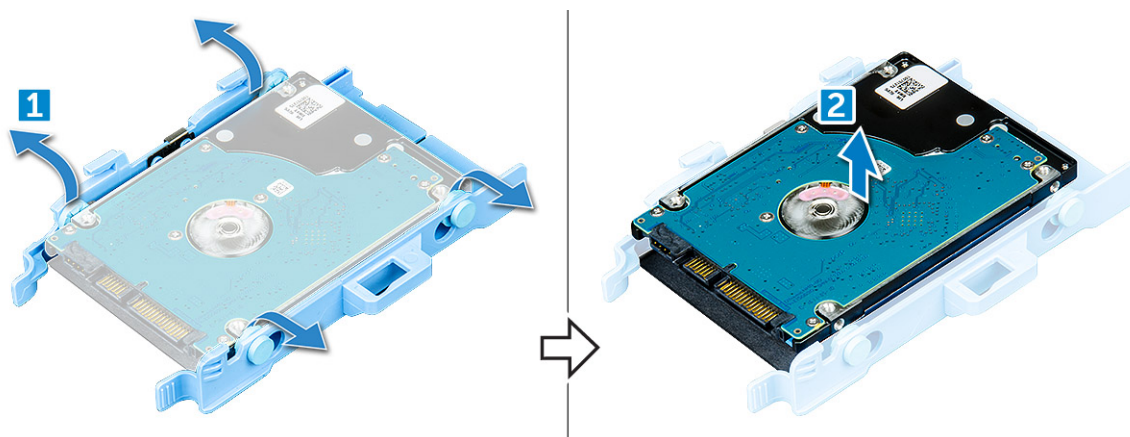

Installera 2,5-tums hårddisken i hårddiskhållaren

1. Rikta in och för in stiften på hårddiskhållaren i spåren på ena sidan av hårddisken.

2. Böj den andra sidan av hårddiskhållaren och rikta in och för in stiften på hållaren i hårddisken.
3. Installera:
 - a. [2,5-tums hårddiskenheten](#)
 - b. [Sidokåpa](#)
4. Följ anvisningarna i [När du har arbetat inuti datorn](#).

Installera 2,5-tums hårddiskenheten

1. Installera hårddiskenheten så här:
 - a. Sätt i hårddiskenheten i facket på systemet.
 - b. Skjut hårddiskenheten mot kontakten i moderkortet tills den klickar på plats.

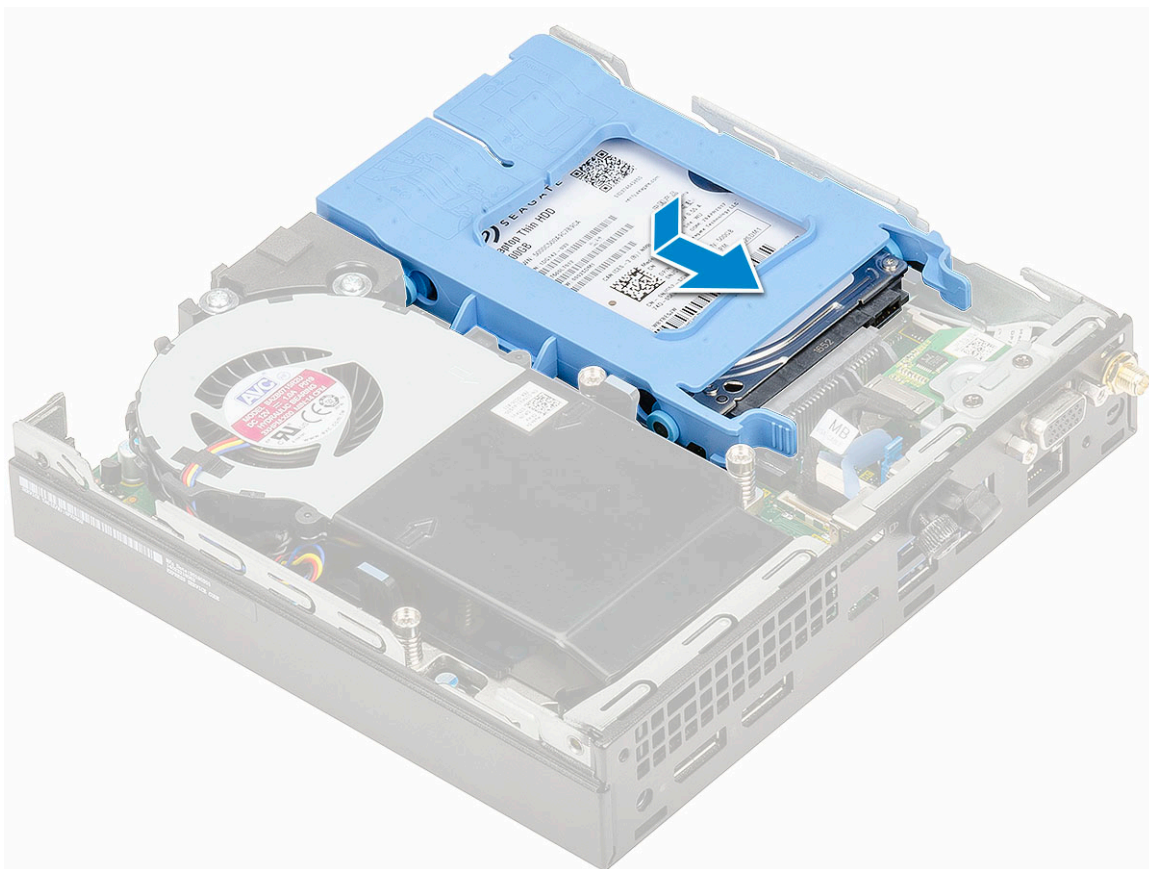
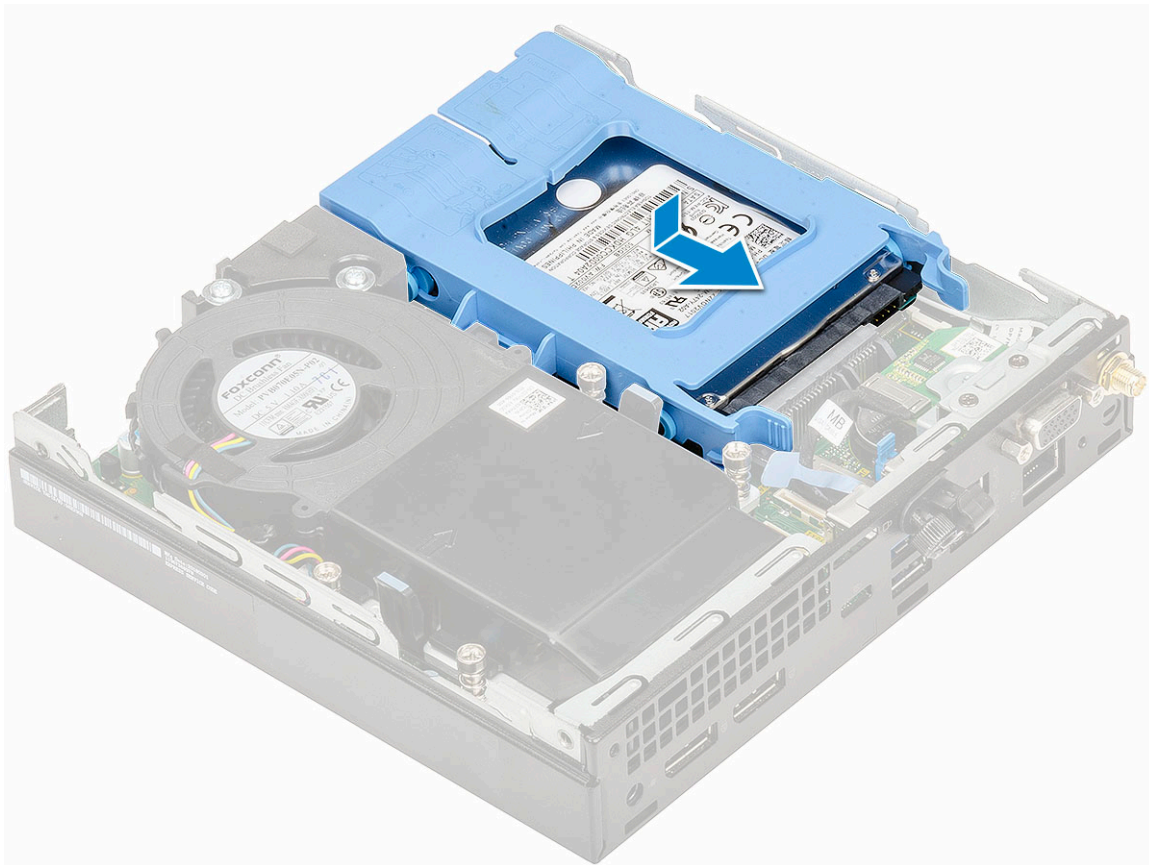

2. Installera sidpanelen.
3. Följ anvisningarna i När du har arbetat inuti datorn.

Kylflänsfläkt

Ta bort kylflänsfläkten

1. Följ anvisningarna i [Innan du arbetar inuti datorn](#).
2. Ta bort [sidopanelen](#).
3. Ta bort kylflänsfläkten så här:
 - a. Tryck på de blå flikarna på båda sidorna av kylflänsfläkten [1].
 - b. Skjut och lyfta kylfläkten för att frigöra den från systemet [2].
 - c. Vrid kylfläkten för att ta bort den från systemet [2][3].

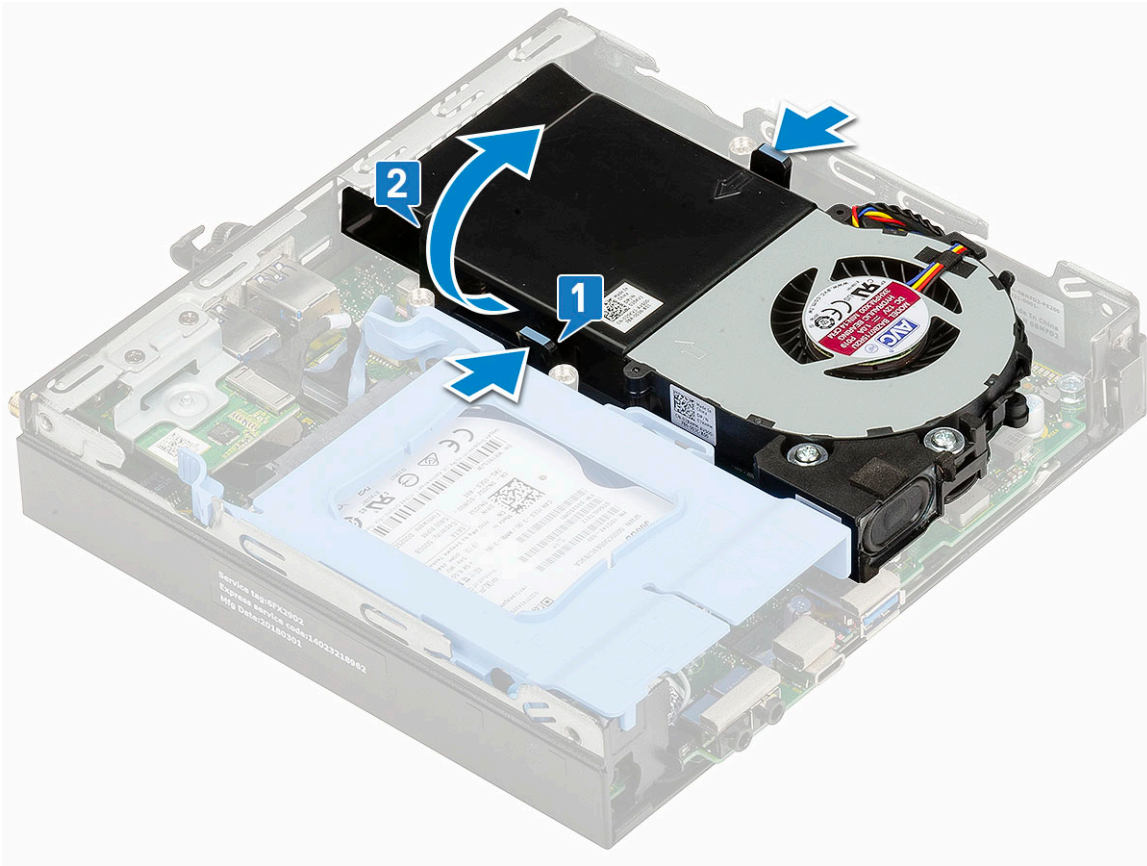
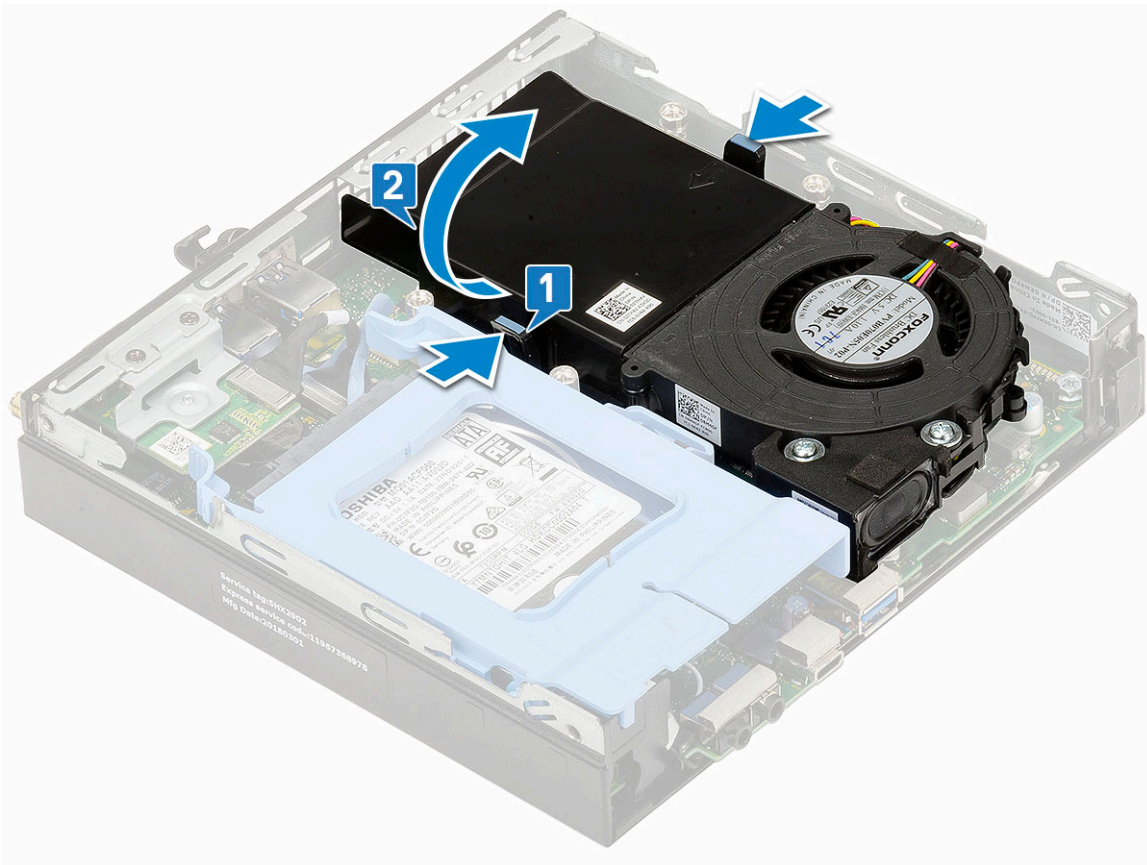

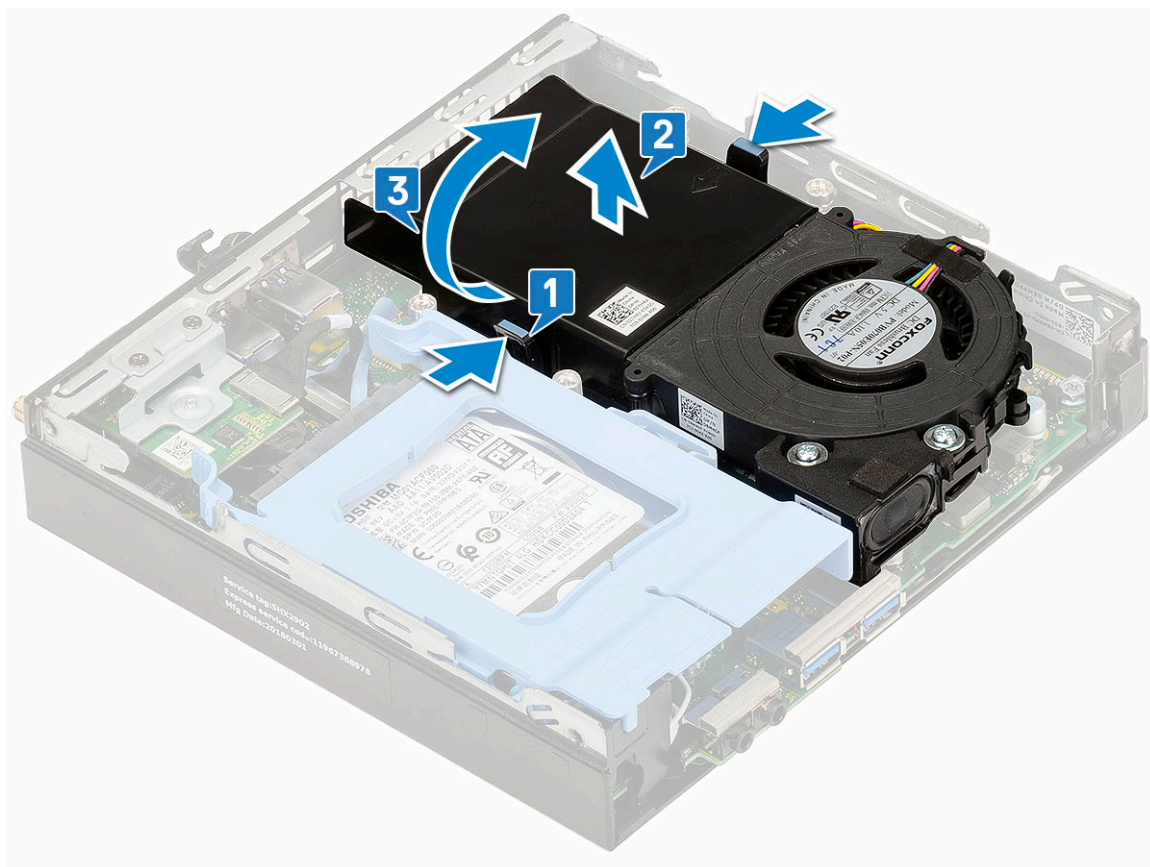

4. Koppla bort högtalarkabeln [1] och kabeln för kylflänsfläkten [2] från kontaktarna på moderkortet.

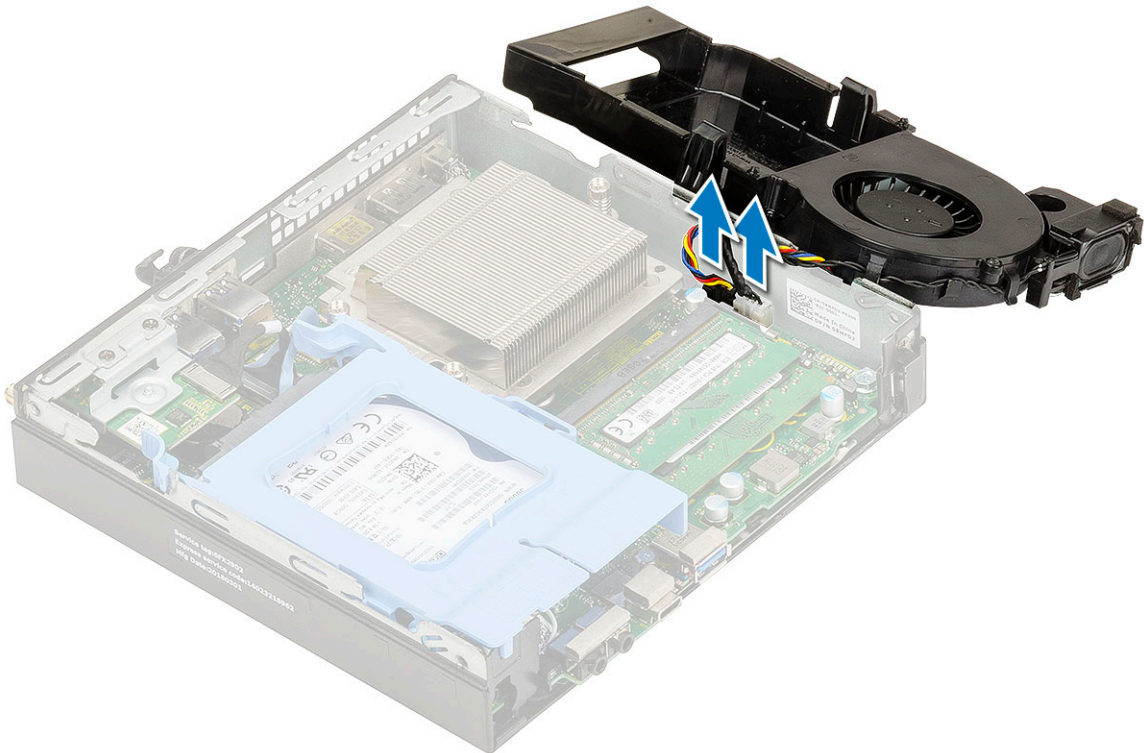
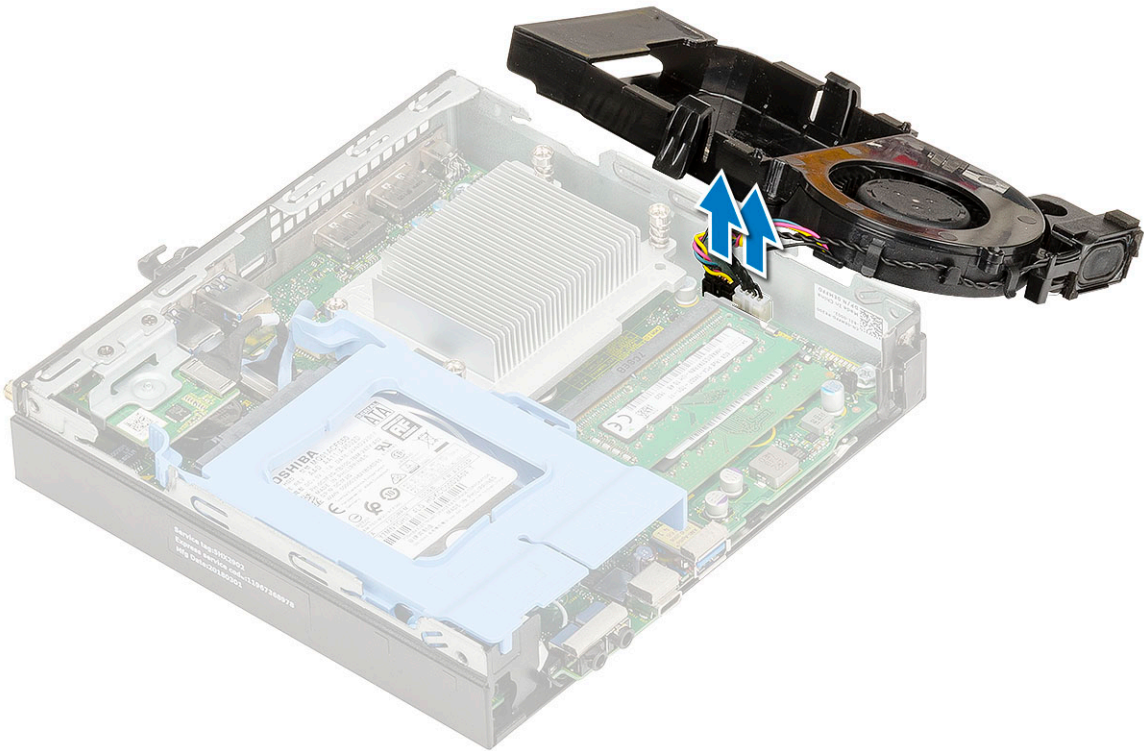

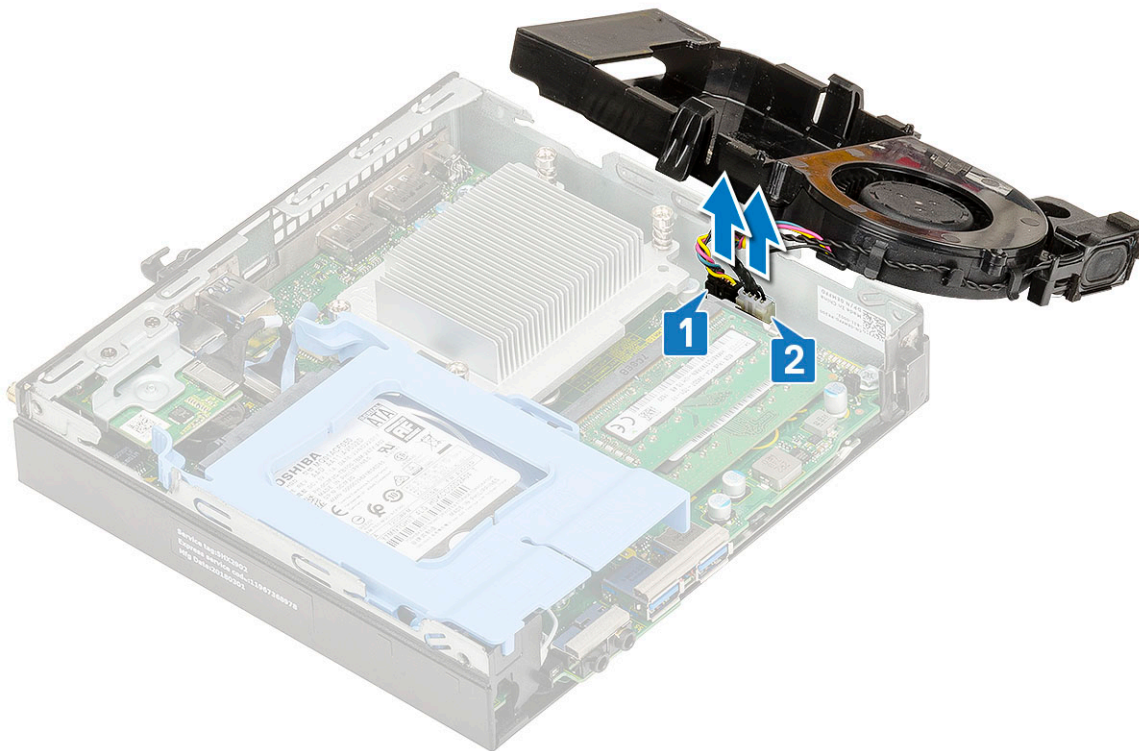

Installera kylflänsfläkten

1. Gör så här för att installera kylflänsfläkten:
 - a. Anslut fläktens kabel [1] och högtalarkabeln [2] till kontakterna på moderkortet.

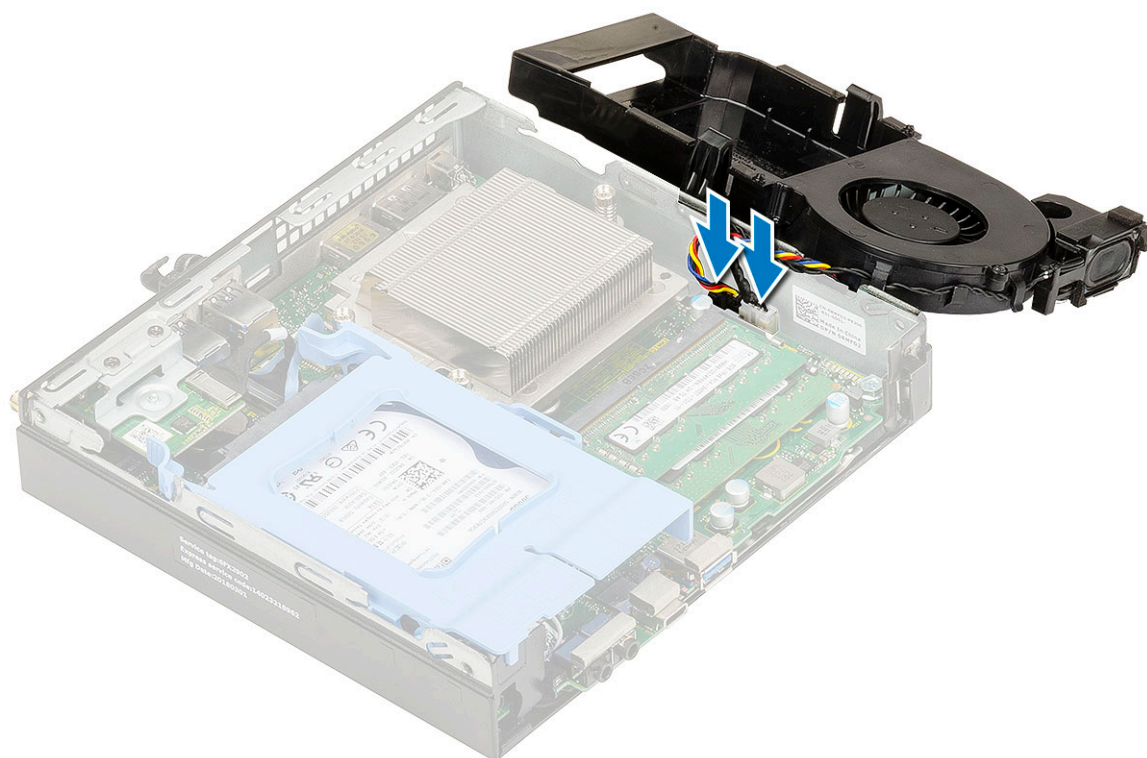
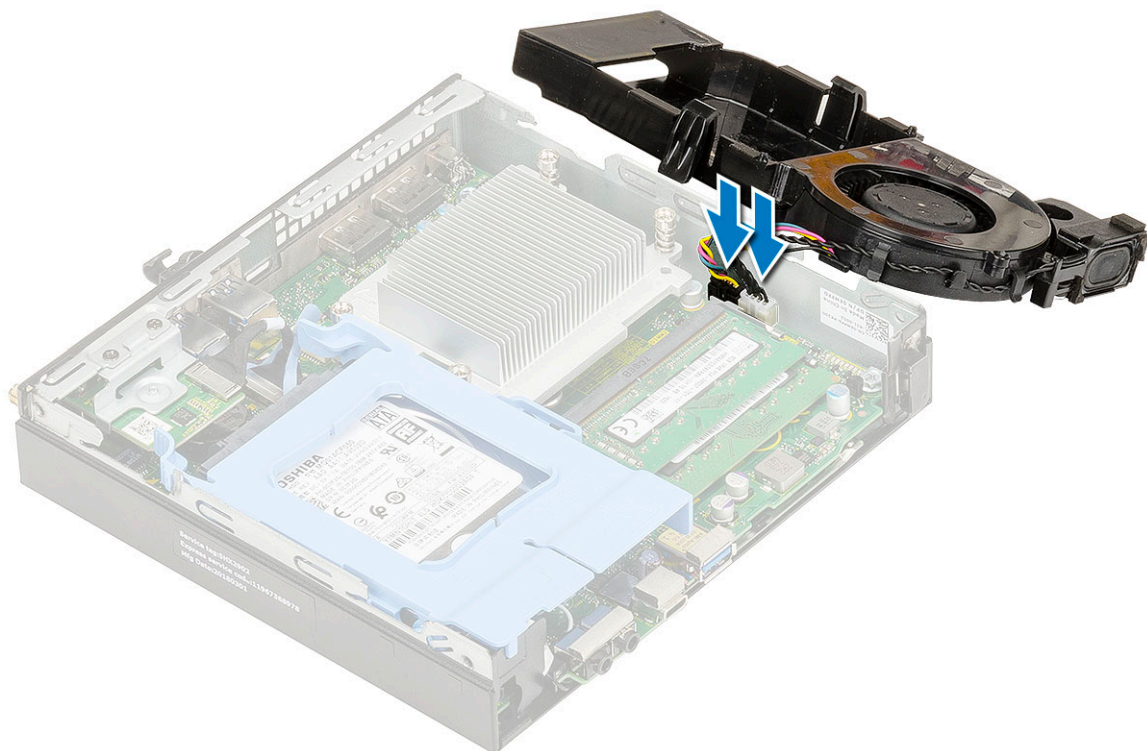

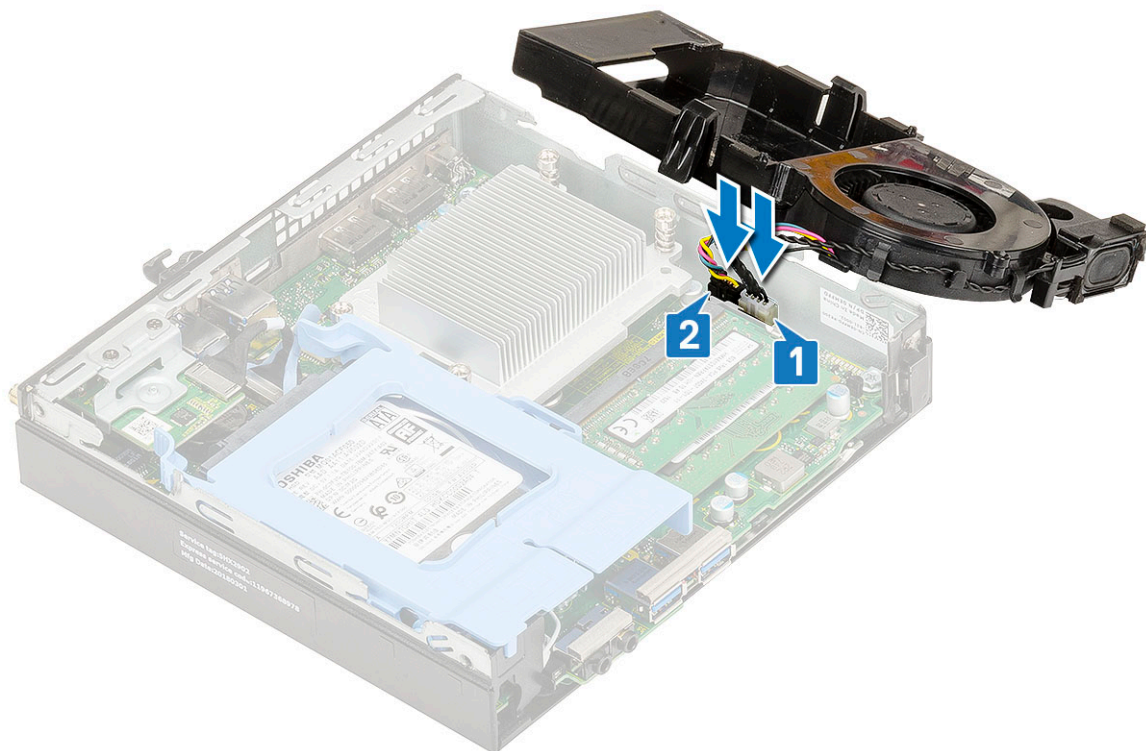

b. Placera kylflänsfläkten på systemet och skjut tills den klickar på plats.

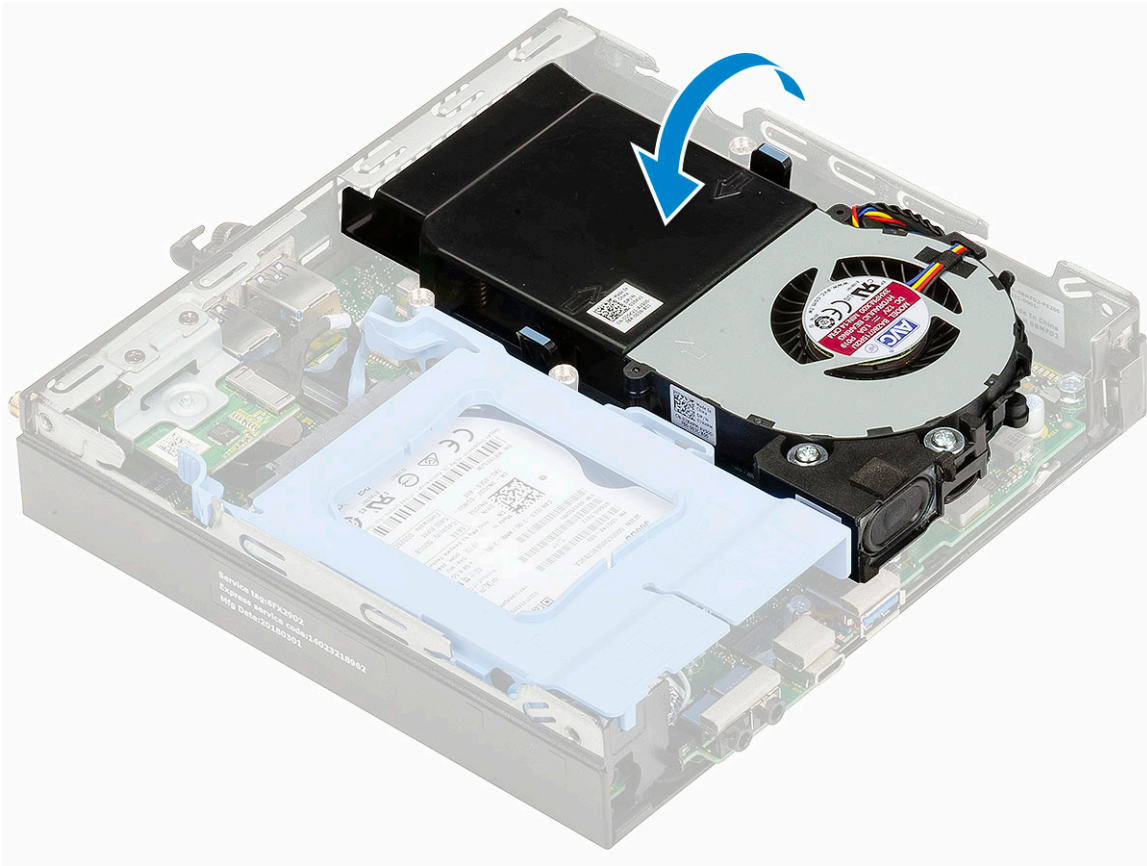
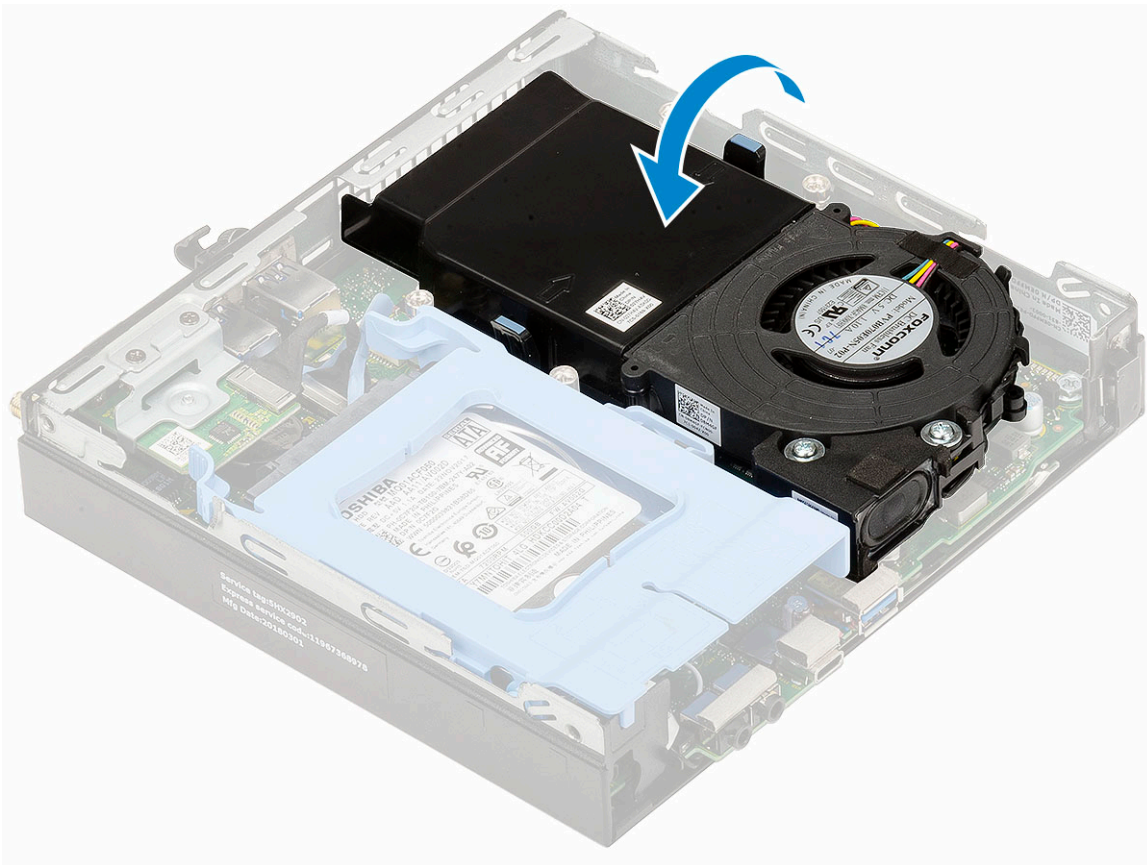

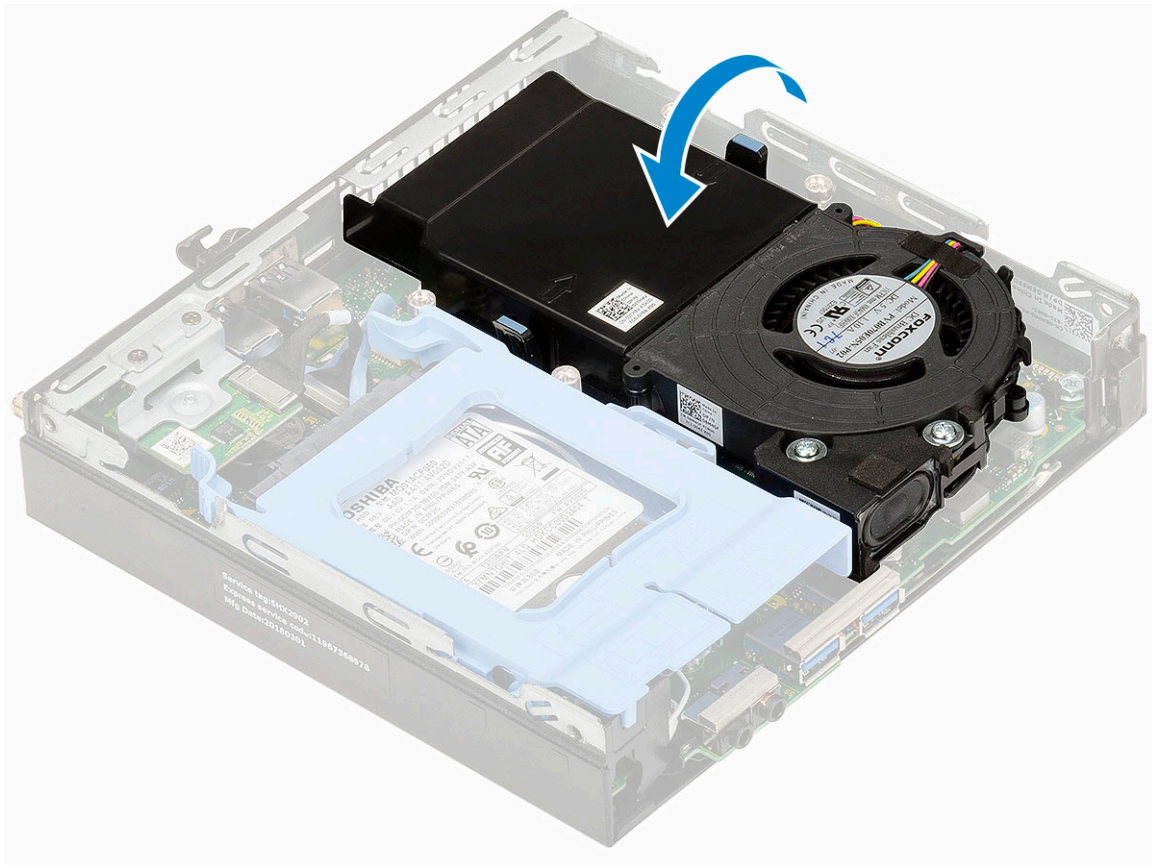

2. Installera [sidpanelen](#).
3. Följ anvisningarna i [När du har arbetat inuti datorn](#).

Högtalare

Ta bort högtalaren

1. Följ anvisningarna i [Innan du arbetar inuti datorn](#).
2. Ta bort:
 - a. [Sidokåpa](#)
 - b. [Kylflänsfläkt](#)
3. Ta bort högtalaren genom att:
 - a. Lossa högtalarkabeln från låshakarna på kylflänsfläkten [1].
 - b. Ta bort de två (M2,5x4) som håller fast högtalaren i kylflänsfläkten [2].
 - c. Ta bort högtalaren från kylflänsfläkten [3].

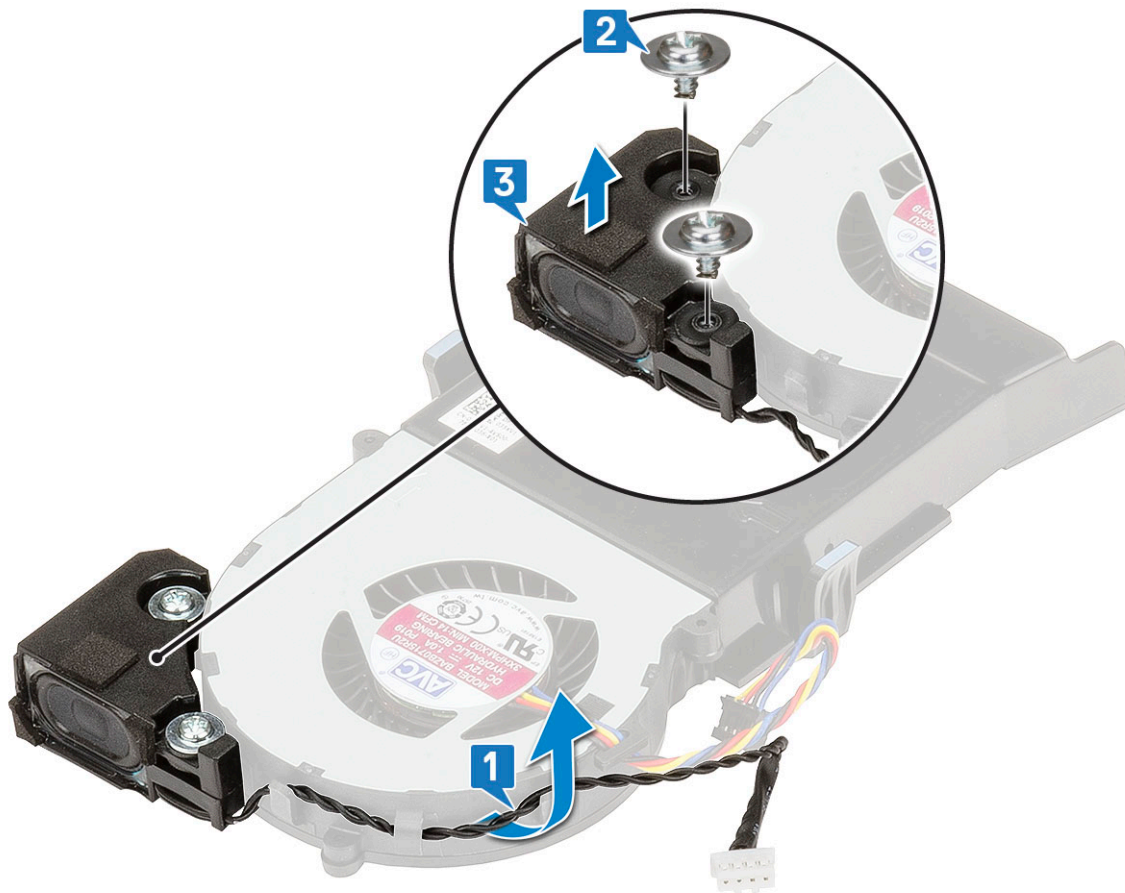

Installera högtalare

1. Så här installerar du högtalaren:
 - a. Rikta in urtagen på högtalaren med urtagen på kylflänsfläkten [1].
 - b. Sätt tillbaka de två (M2,5x4) skruvarna som håller högtalaren på kylflänsfläkten [2].
 - c. Dra högtalarkabeln genom låshakarna på kylflänsfläkten [3].

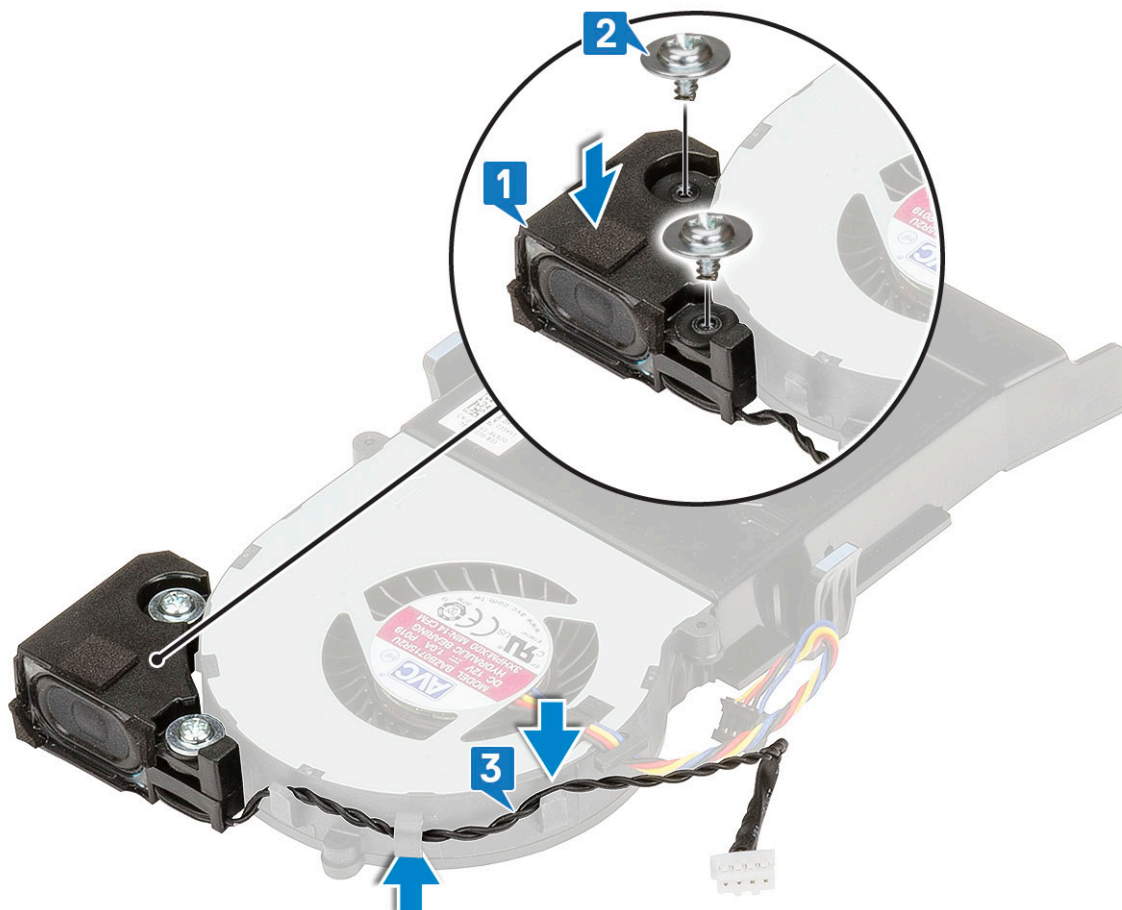

2. Installera:
 - a. [Kylflänsfläkt](#)
 - b. [Sidokåpa](#)
3. Följ anvisningarna i [När du har arbetat inuti datorn](#).

Minnesmoduler

Ta bort en minnesmodul

1. Följ anvisningarna i [Innan du arbetar inuti datorn](#).
2. Ta bort:
 - a. [Sidokåpa](#)
 - b. [Kylflänsfläkt](#)
3. Ta bort minnesmodulen genom att:
 - a. Dra bort låsklämmorna från minnesmodulen tills minnesmodulen hoppar upp [1].
 - b. Ta bort minnesmodulen från sockeln på moderkortet [2].

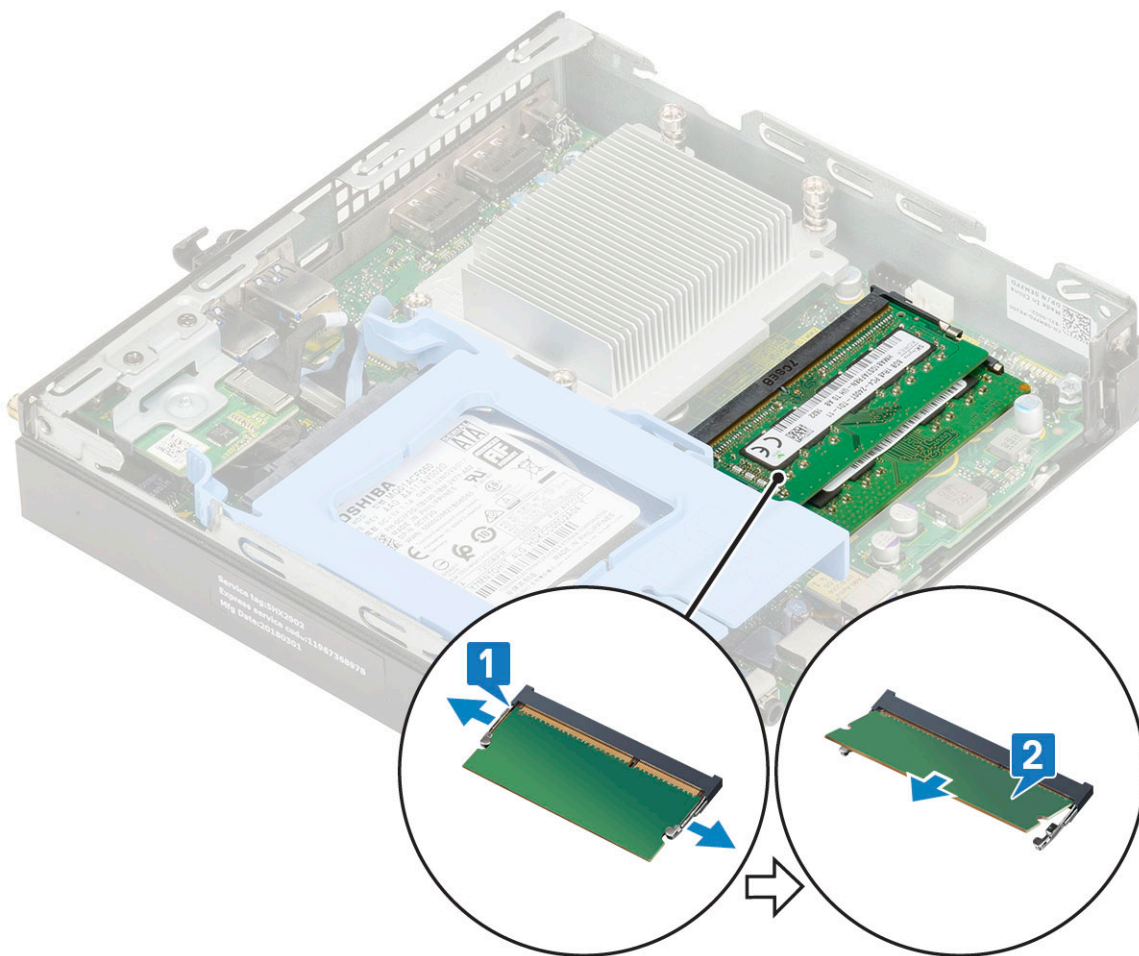

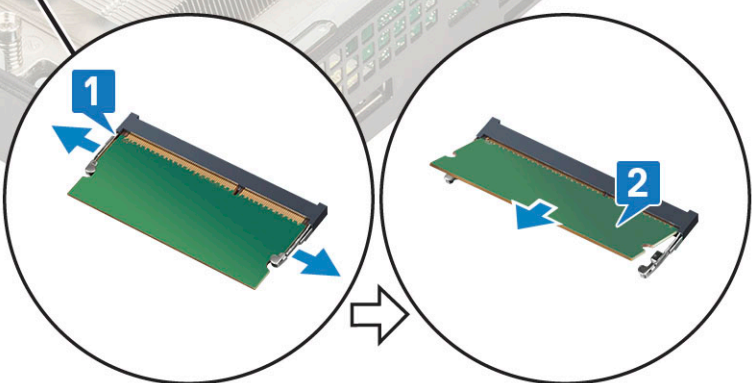
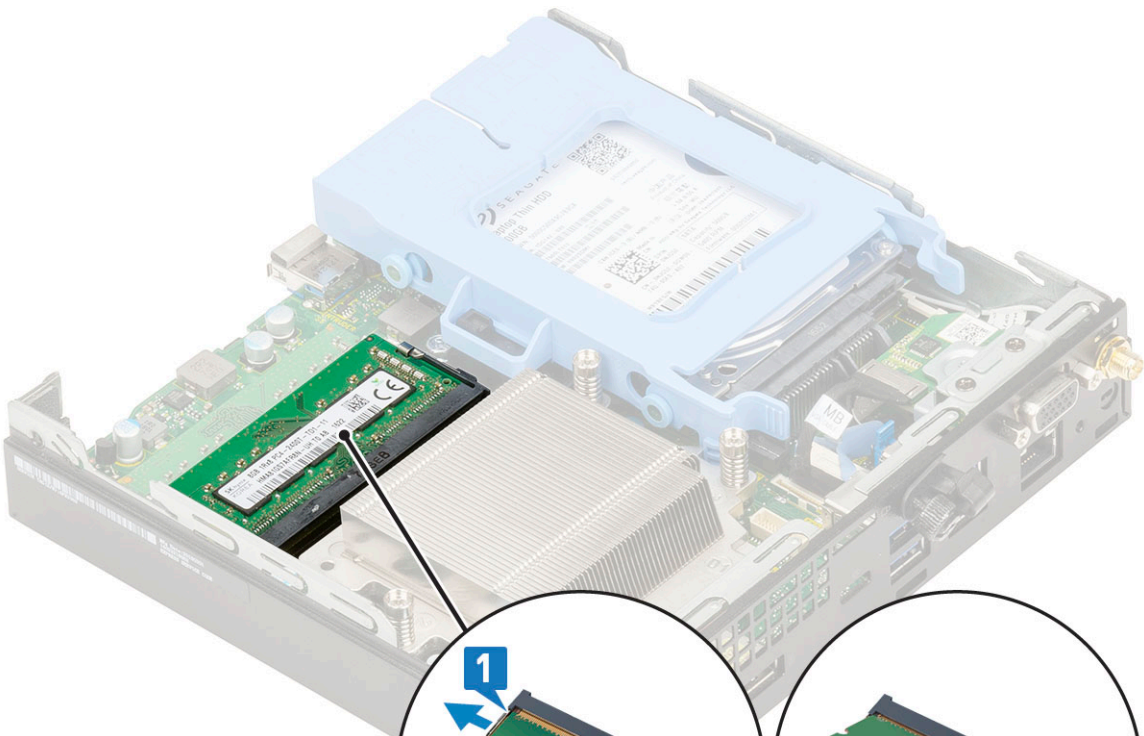
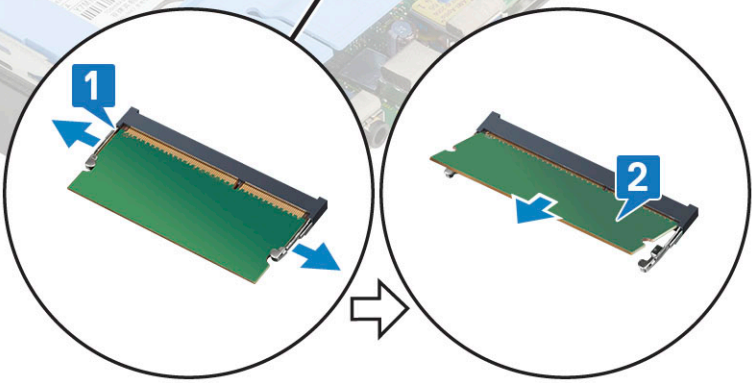
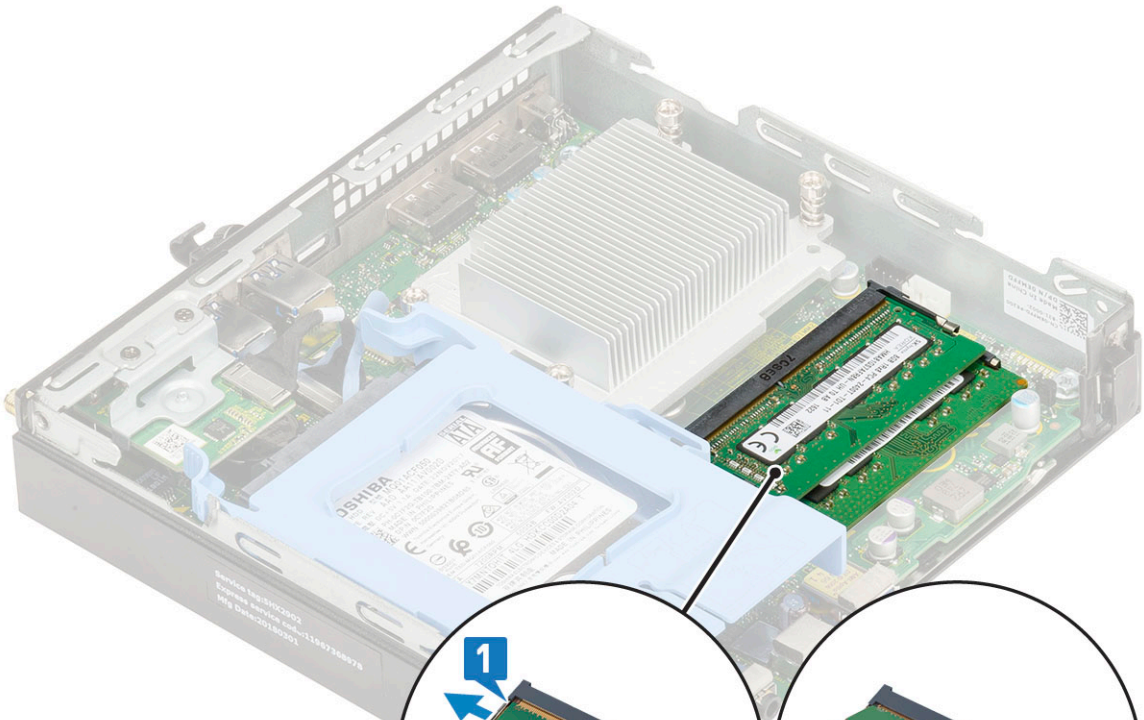

Installera minnesmodul

1. Så här installerar du minnesmodulen:
 - a. Rikta in skåran på minnesmodulen med fliken på minnesmodulkontakten.
 - b. För in minnesmodulen i minnesmodulsockeln [1] och tryck tills den klickar fast på plats [2].

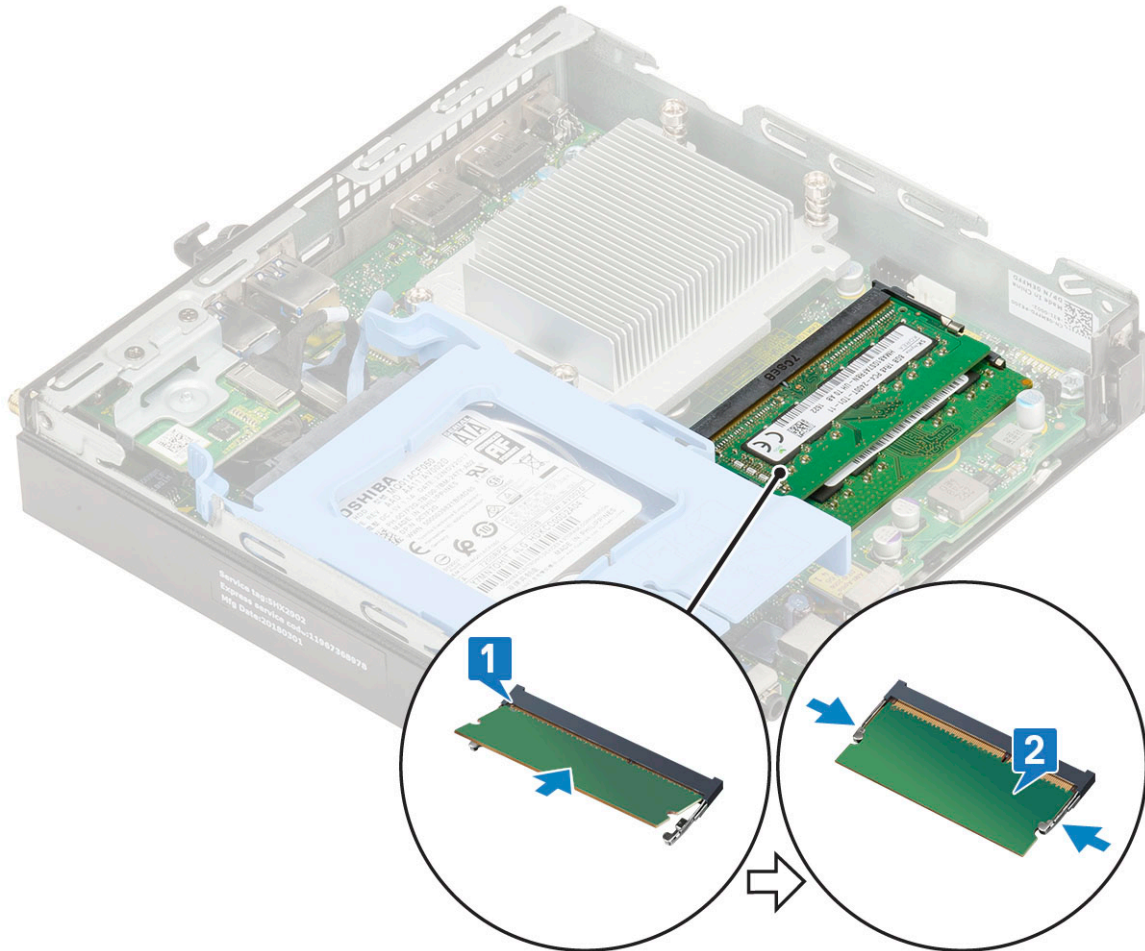

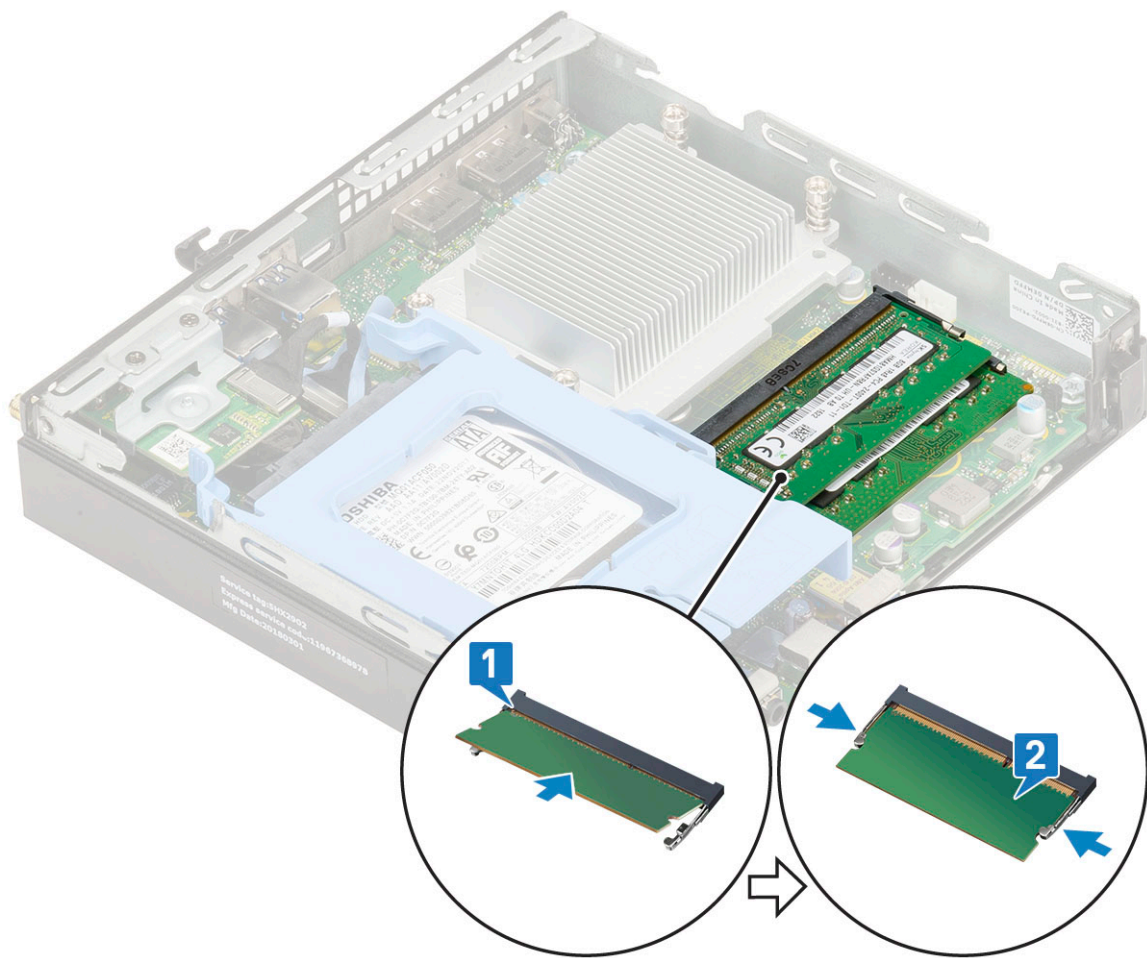

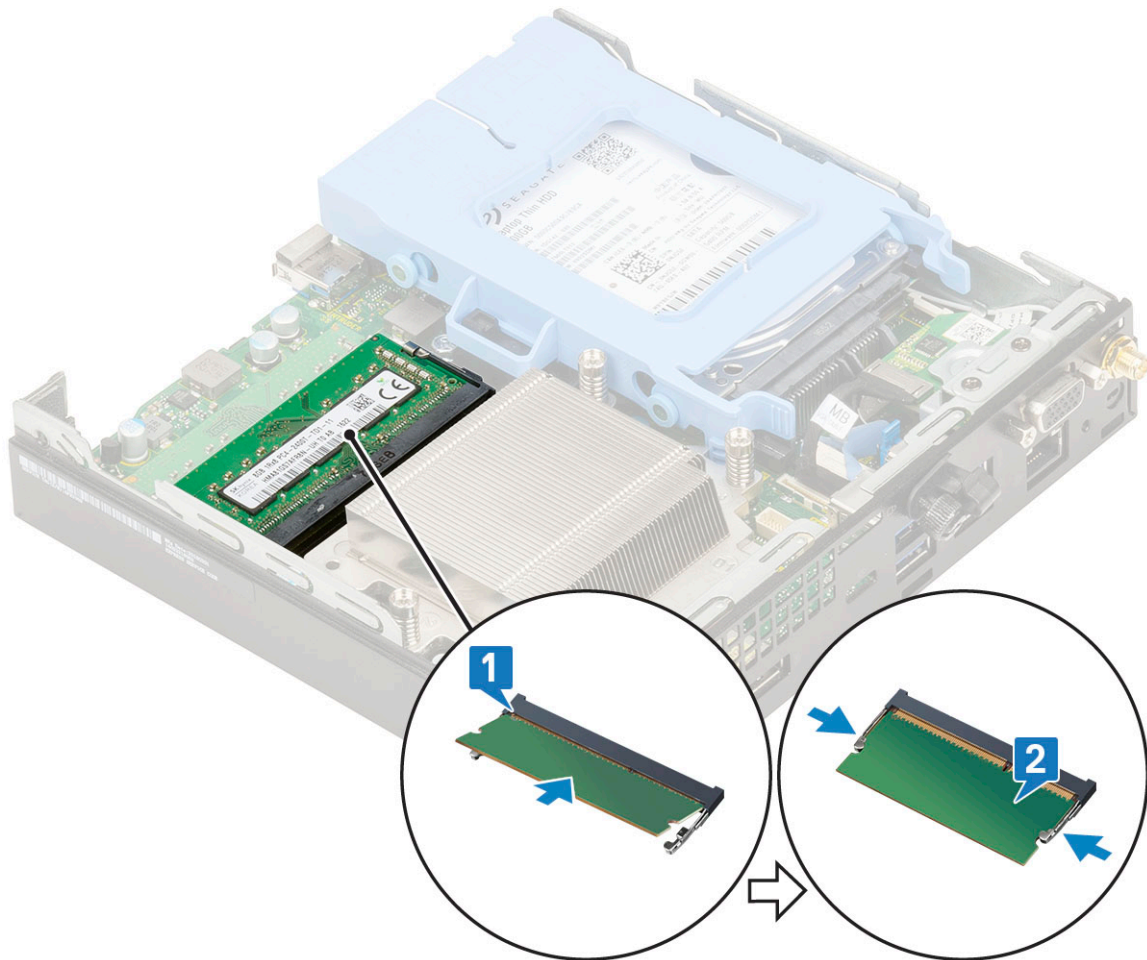

2. Installera:
 - a. [Kylflänsfläkt](#)
 - b. [Sidokåpa](#)
3. Följ anvisningarna i [När du har arbetat inuti datorn](#).

Kylflänsenheten

Ta bort kylflänsen

1. Följ anvisningarna i [Innan du arbetar inuti datorn](#).
2. Ta bort:
 - a. [Sidokåpa](#)
 - b. [2,5-tums hårddiskenheten](#)
 - c. [Kylflänsen fläkt](#)
3. Gör så här för att ta bort kylflänsen:
 - a. Skruva loss de fyra tre(M3) fästskruvarna som håller fast kylflänsen på systemet [1].

i **OBS:** Kylflänsen sitter fast på moderkortet med fyra skruvar och tre skruvar för 35 W respektive 65 W CPU.
 - b. Lyft bort kylflänsen från systemet [2].

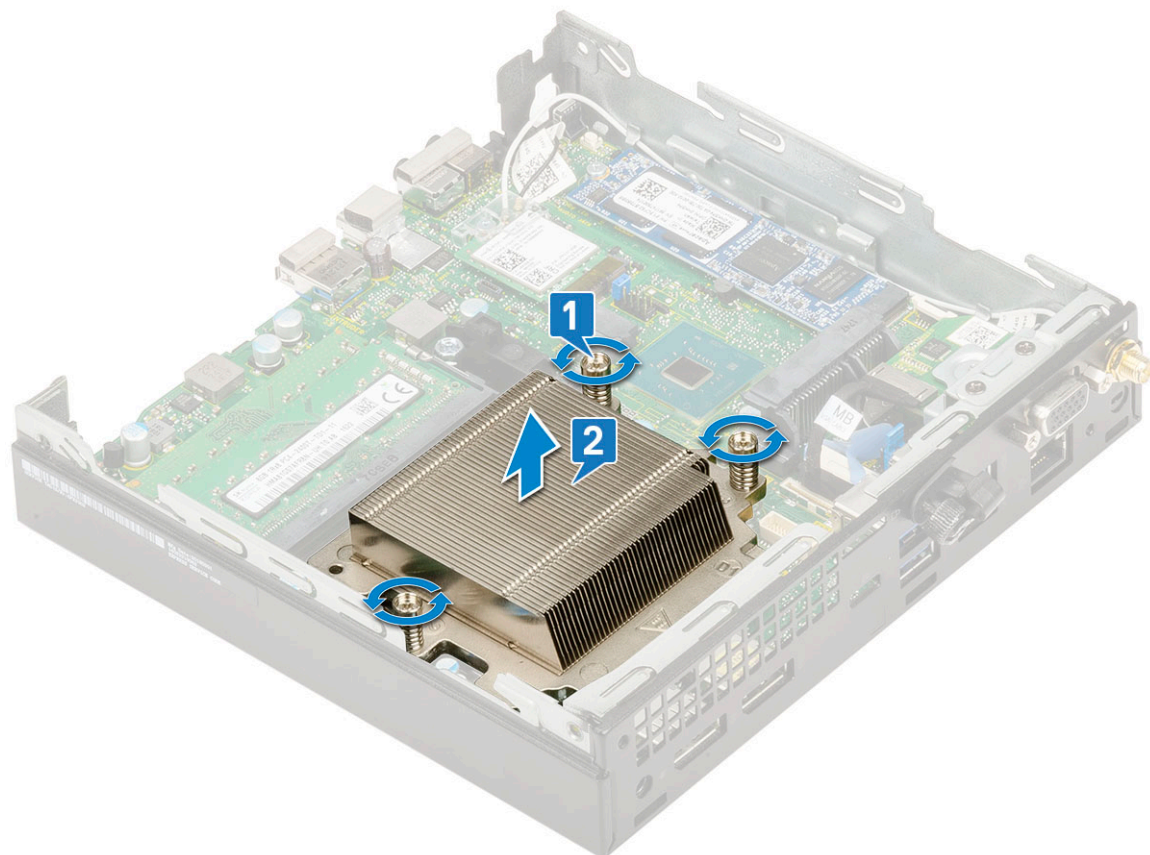
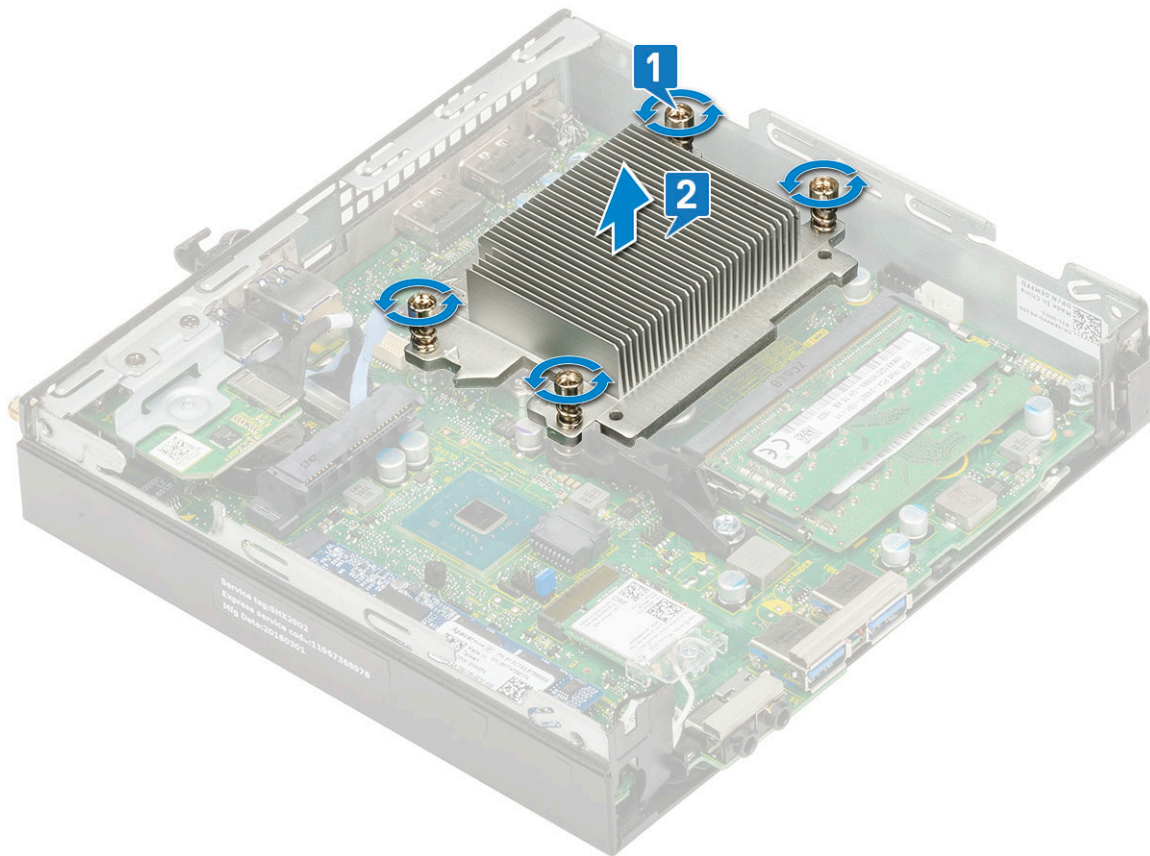

Installera kylflänsen

1. Installera kylflänsen:
 - a. Placera kylflänsen på processorn [1].
 - b. Dra åt de fyra tre (M3) fästskruvarna som håller fast kylflänsen mot moderkortet [2].

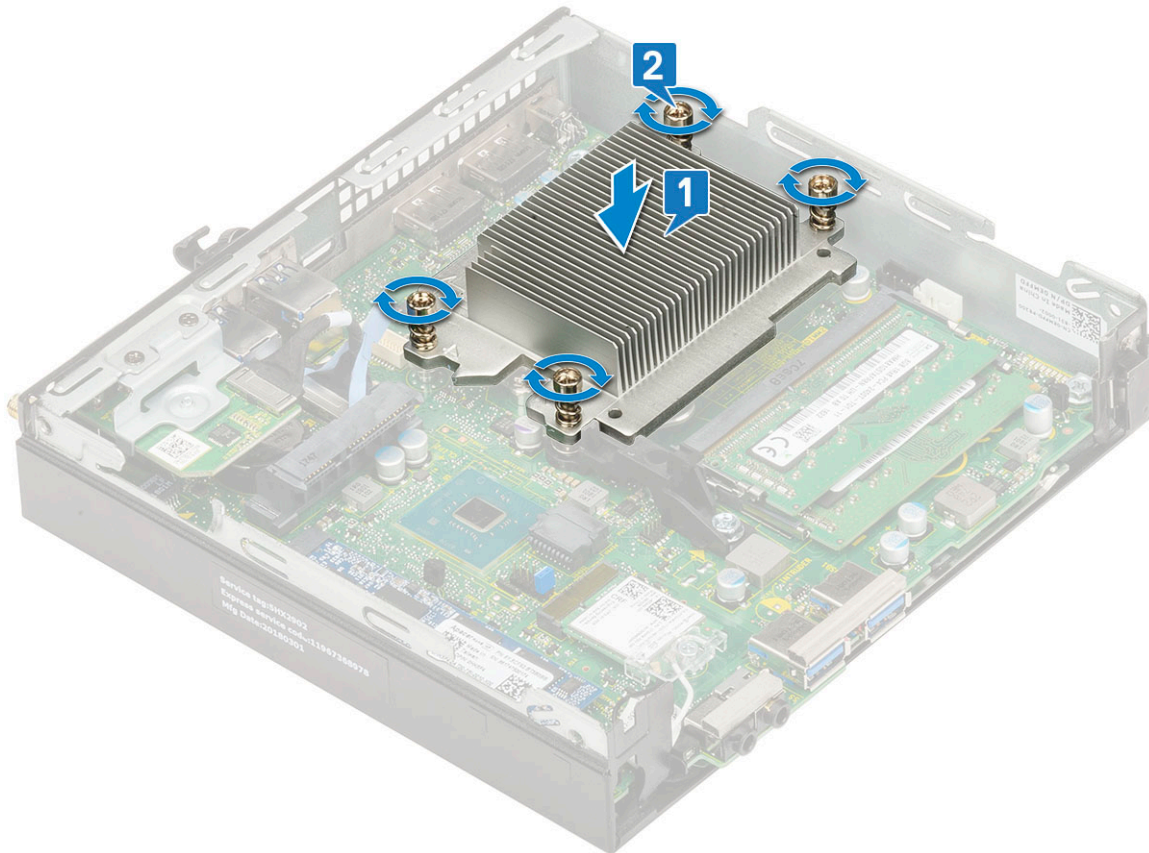

i **OBS:** Kylflänsenheten sitter fast på moderkortet med fyra skruvar och tre skruvar för 35 W respektive 65 W CPU.

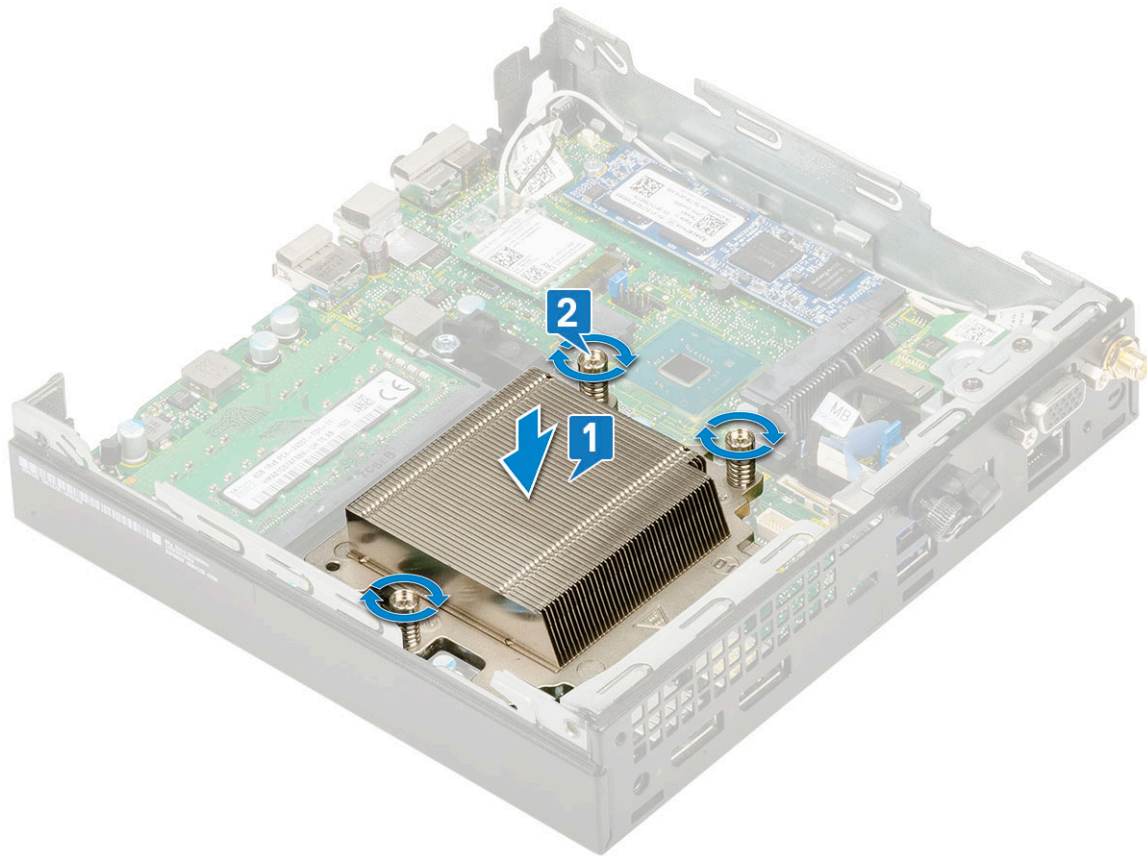

2. Installera:
 - a. Kylflänsen fläkt
 - b. 2,5-tums hårddiskmontering
 - c. Sidokåpa
3. Följ anvisningarna i När du har arbetat inuti datorn.

Processor

Ta bort processorn

1. Följ proceduren i Innan du arbetar inuti datorn.
2. Ta bort:
 - a. Sidokåpa
 - b. 2,5-tums hårddiskenheten
 - c. Kylflänsfläkt
 - d. Kylfläns
3. Så här tar du bort processorn.
 - a. Lossa sockelspaken genom att föra spaken nedåt och ut från under fliken på processorskyddet [1].
 - b. Lyft spaken uppåt och lyft processorskyddet [2].
 **CAUTION: Processorsockelns stift är ömtåliga och kan skadas permanent. Var försiktig så att du inte böjer stiften i processorsockeln när du tar bort processorn från sockeln.**
 - c. Lyft ut processorn ur sockeln [3].

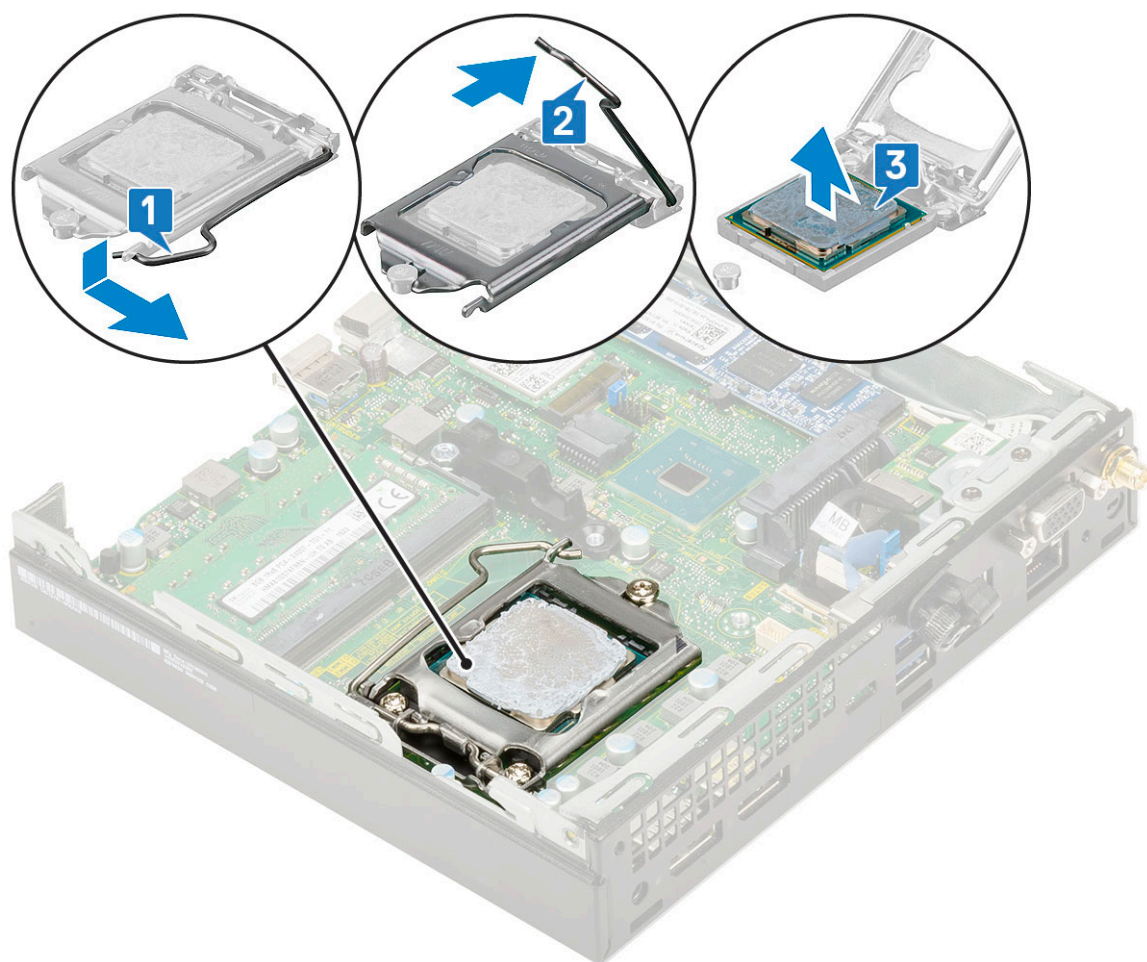
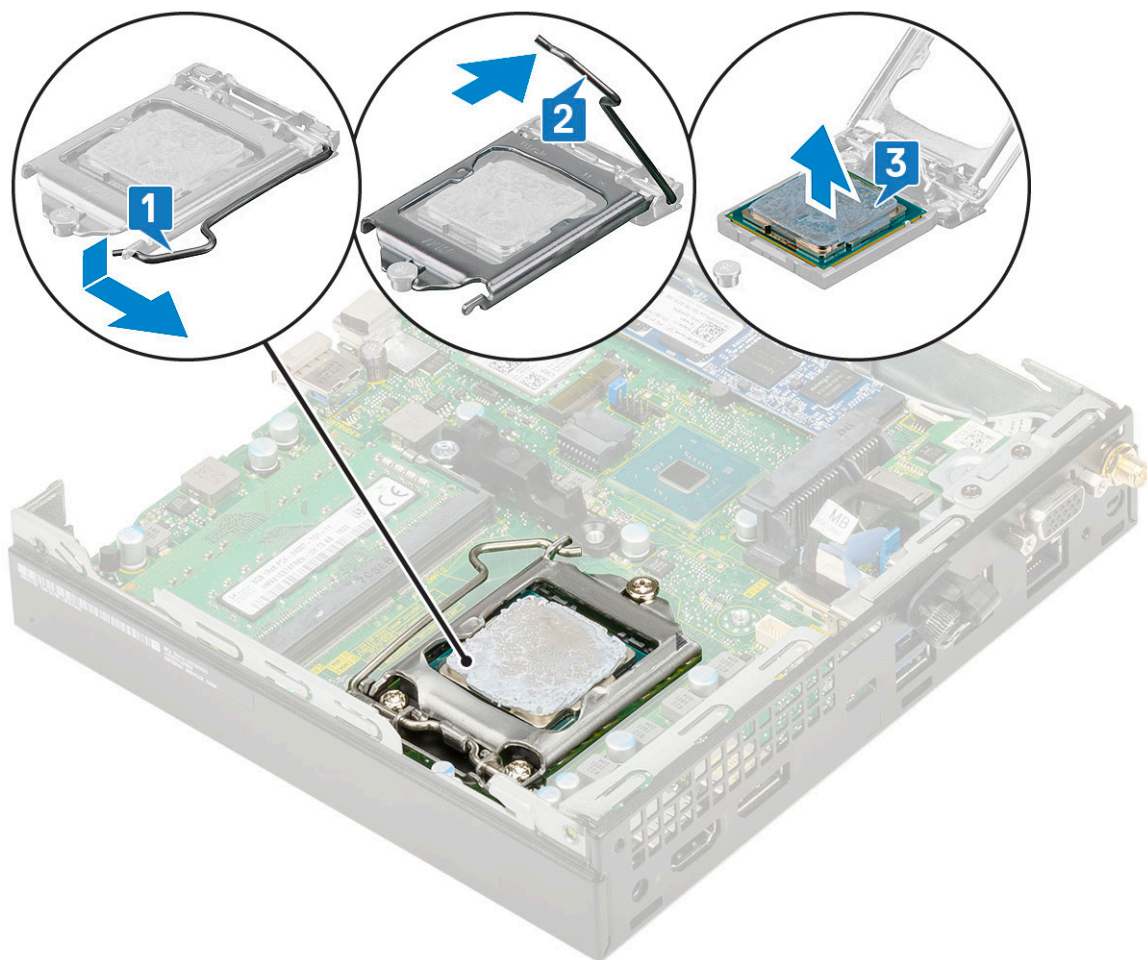

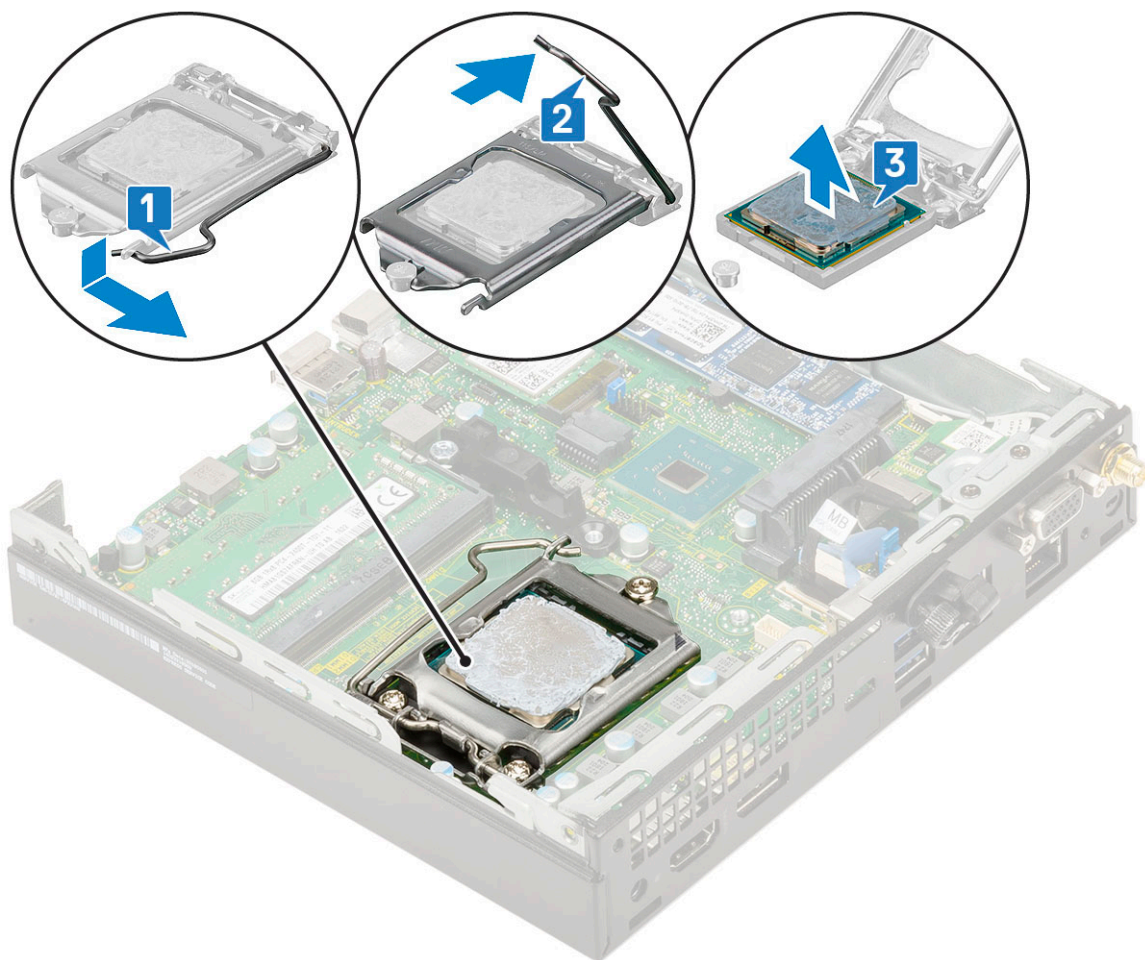

OBS: Ta bort processorn, placera den i en antistatisk förpackning för återanvändning, returnera eller förvara temporärt. Rör inte vid undersidan av processorn för att undvika skador på processorns kontakter. Rör endast vid sidokanterna på processorn.

Installera processorn

1. Så här installerar du processorn:

a. Rikta in processorn med sockelkilarna.

CAUTION: Tvinga inte processorn på plats. Om processorn är i rätt läge fäster den lätt i sockeln.

b. Rikta in stift-1-indikeringen på processorn med triangeln på sockeln [1, 2].

c. Placera processorn på sockeln så att hålen på processorn är i linje med sockelkilarna [1][3].

d. Stäng processorskyddet genom att skjuta in det under fästskruven [2][4].

e. Sänk sockelspaken och tryck in den under fliken för att låsa den [3][5].

OBS: Se till att ren kylpasta används på processorn innan kylflänsen installeras

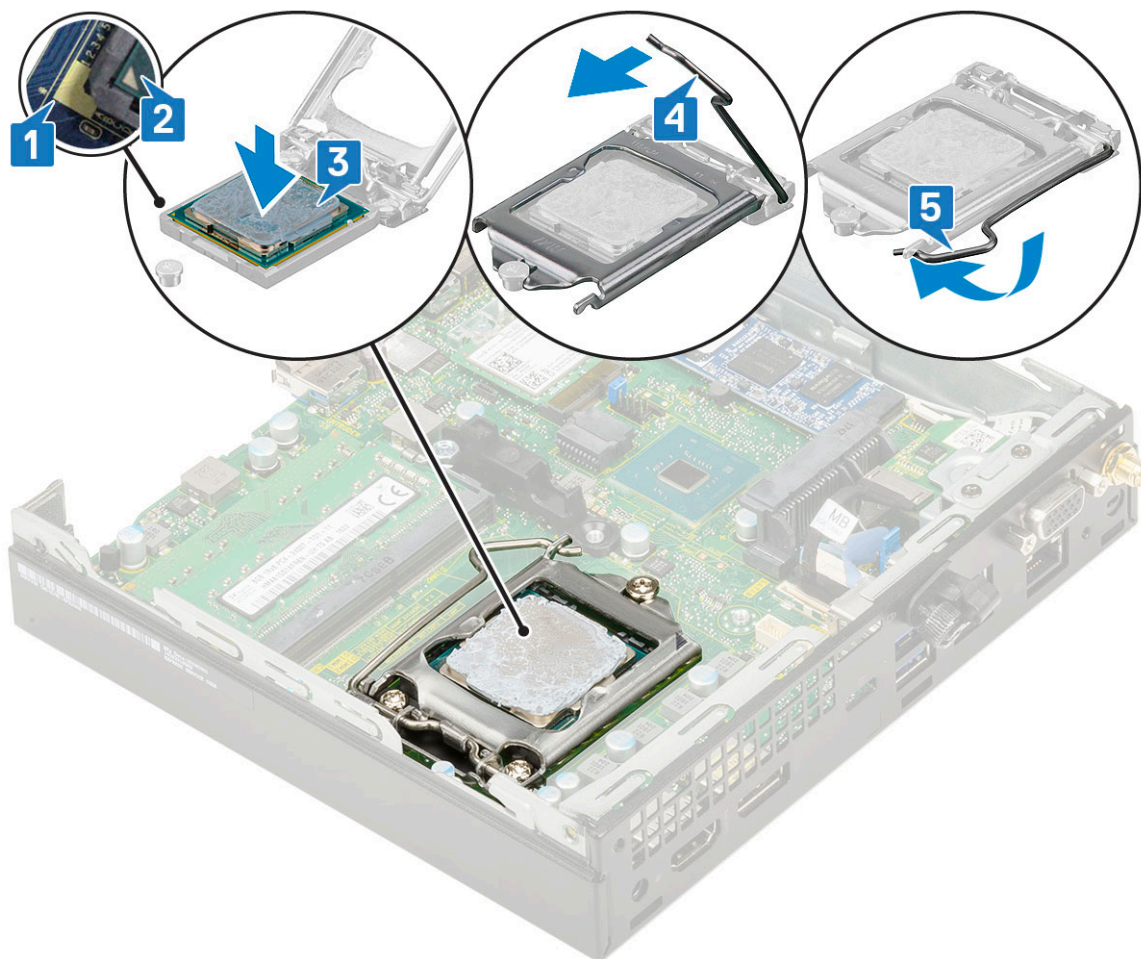
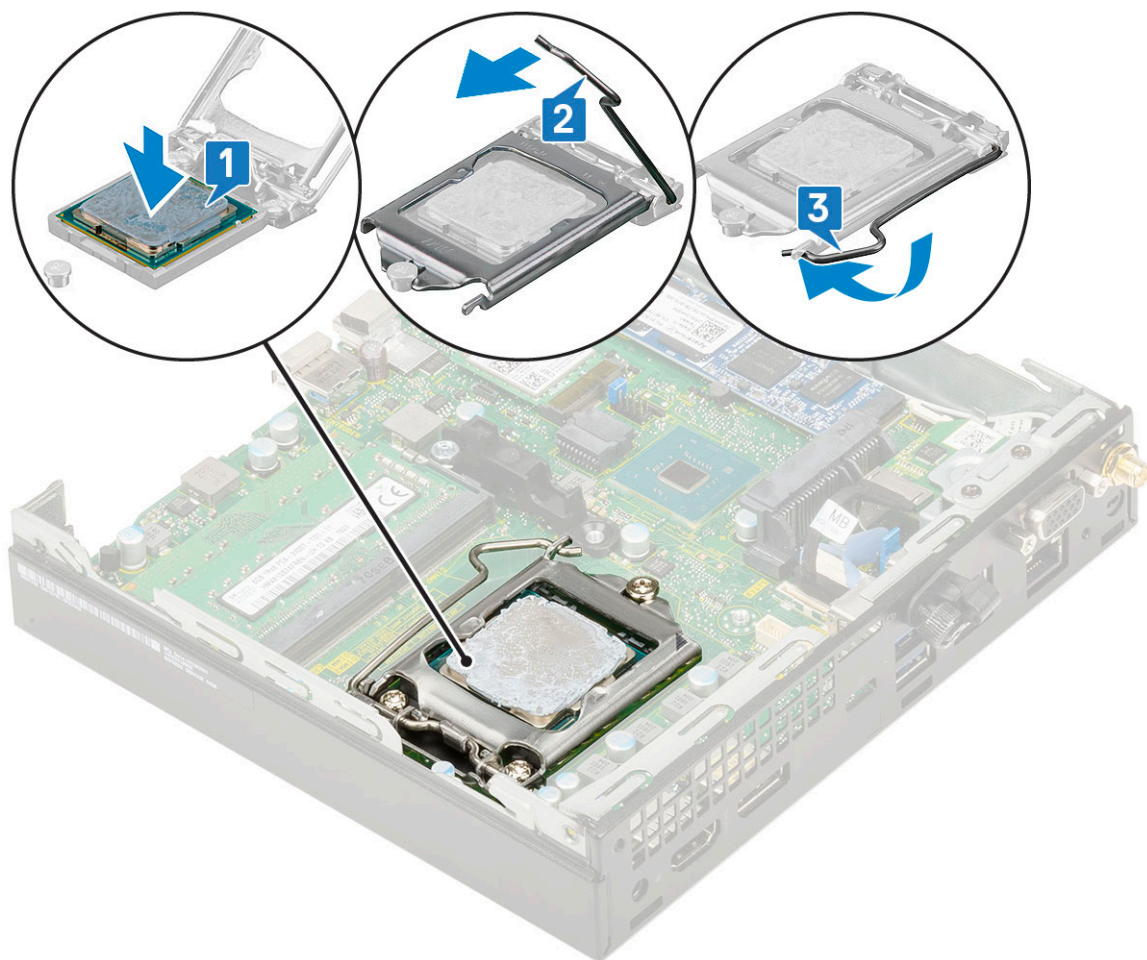

2. Installera:
 - a. Kylfläns
 - b. Kylflänsfläkt
 - c. 2,5-tums hårddiskmontering
 - d. Sidopanel
3. Följ anvisningarna i [När du har arbetat inuti datorn](#).

WLAN-kortet

Ta bort WLAN-kortet

1. Följ anvisningarna i [Innan du arbetar inuti datorn](#).
2. För att ta bort den externa antennen
 - a. Lossa antennskruven för att ta bort antennen från datorn.

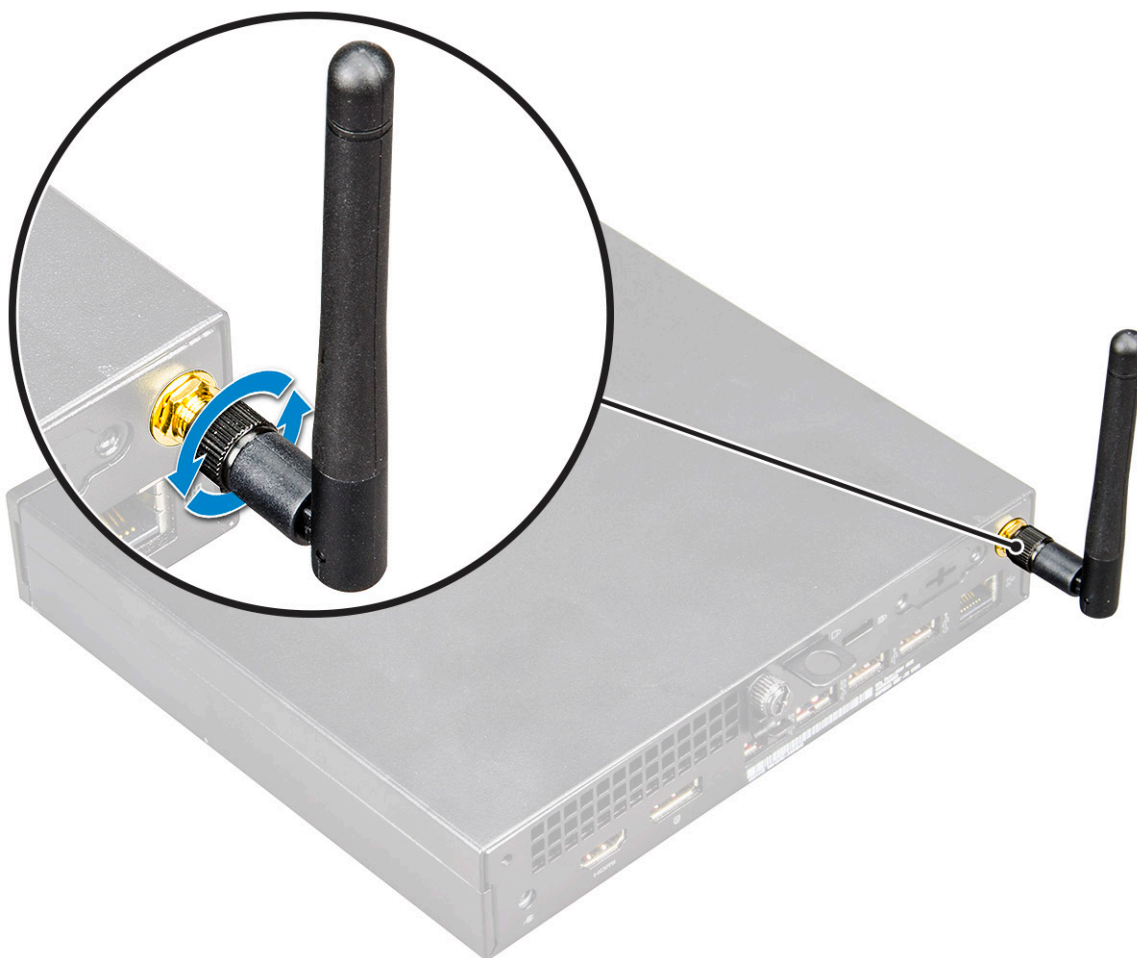

3. Ta bort:
 - a. Sidokåpa
 - b. 2,5-tums hårddiskenheten
4. Ta bort WLAN-kortet genom att:
 - a. Ta bort den enda (M2x3,5 skruven som håller fast plastfliken i WLAN-kortet [1].
 - b. Ta bort plastfliken för att få åtkomst till WLAN-antennkablarna [2].
 - c. Koppla ur WLAN-antennkablarna från kontaktarna på WLAN-kortet [3].
 - d. Lyft WLAN-kortet ur kontakten på moderkortet [4].

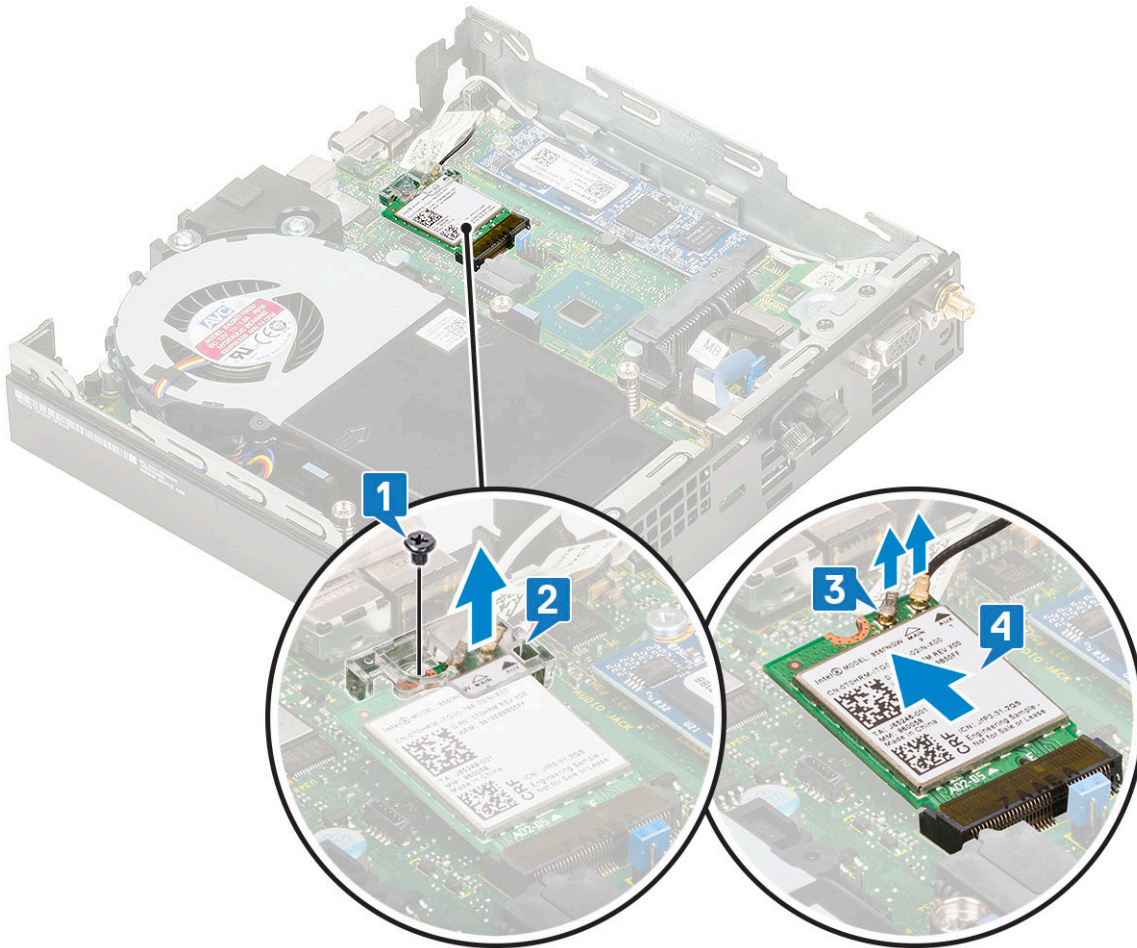
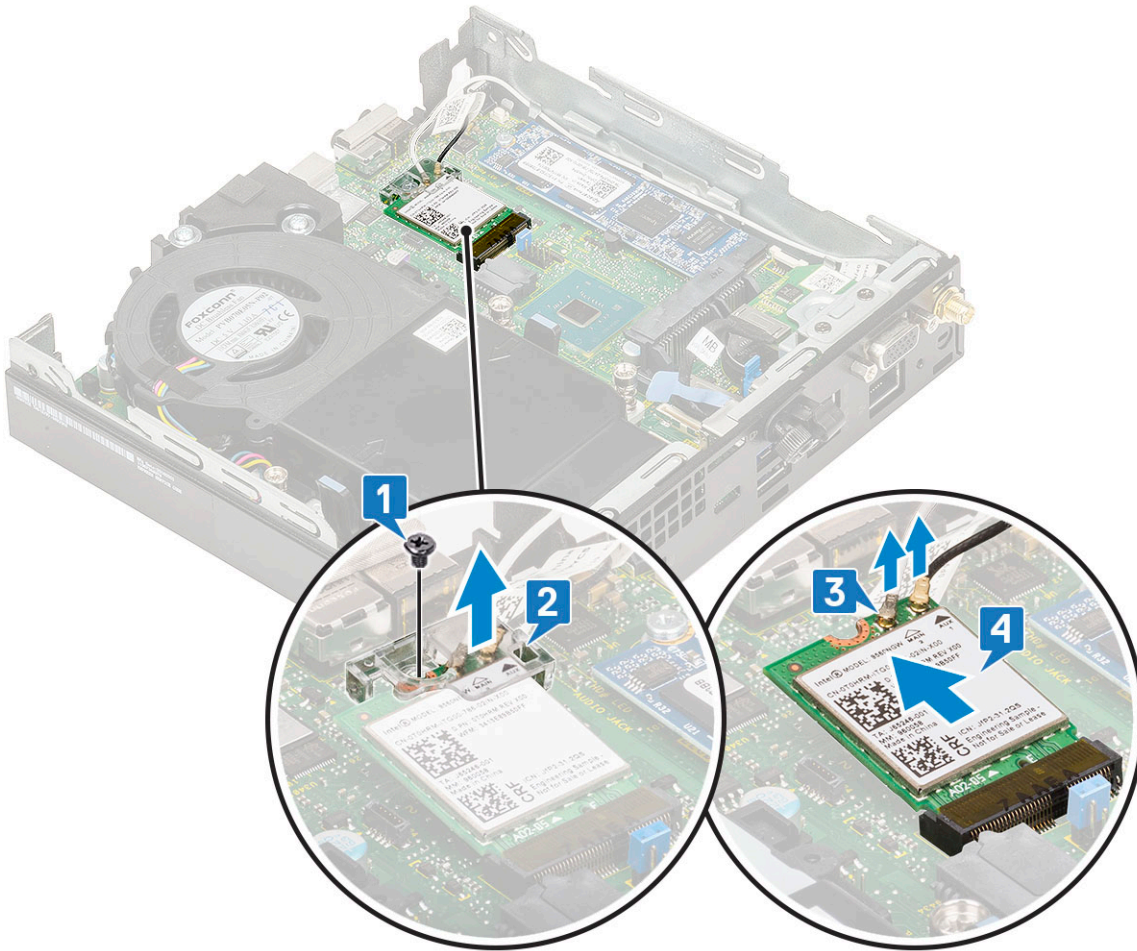

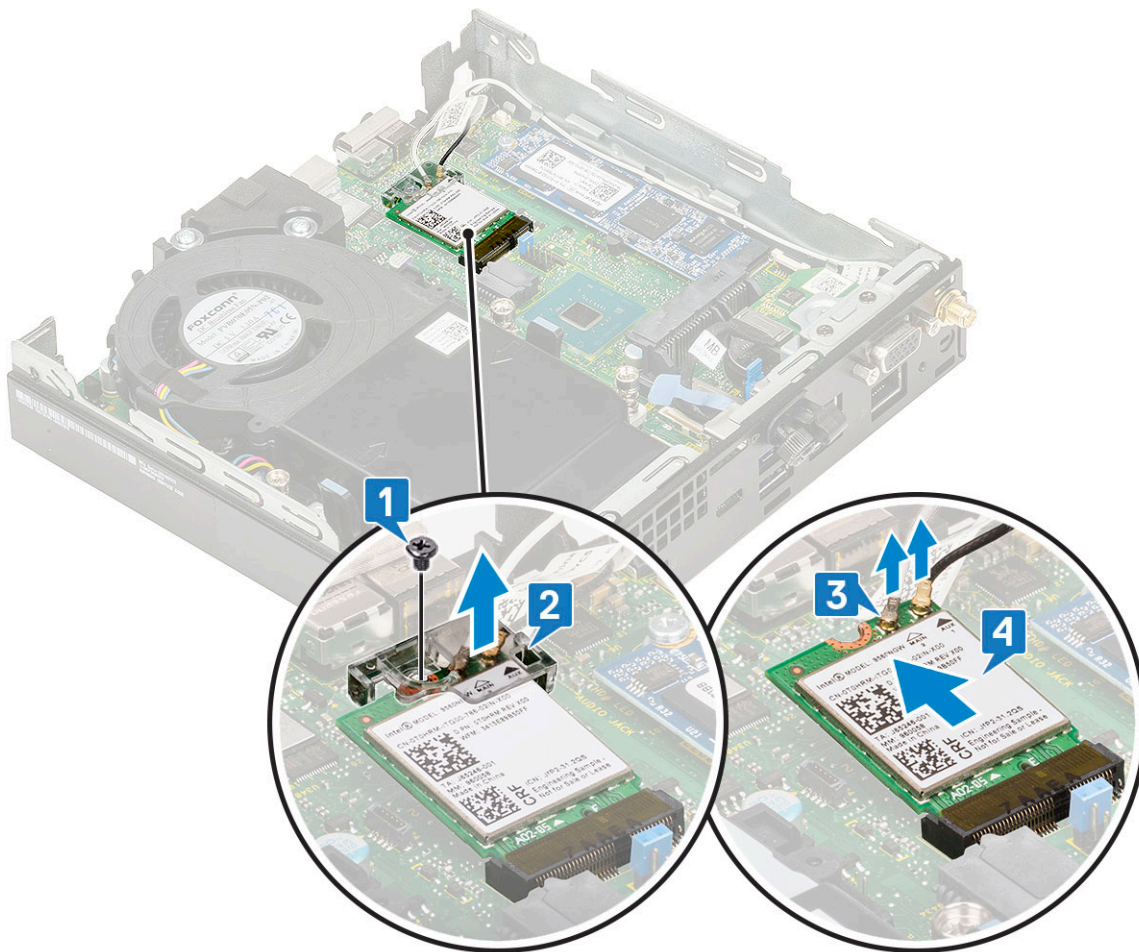

Installera WLAN-kortet

1. Installera WLAN-kortet så här:
 - a. Sätt i WLAN-kortet i kontakten på moderkortet [1].
 - b. Anslut WLAN-antennkablarna till kontaktarna på WLAN-kortet [2].
 - c. Placera plastfliken för att fästa WLAN-kablarna [3].
 - d. Sätt tillbaka den enda (M2X3,5) skruven som håller fast plastfliken till WLAN-kortet [4].

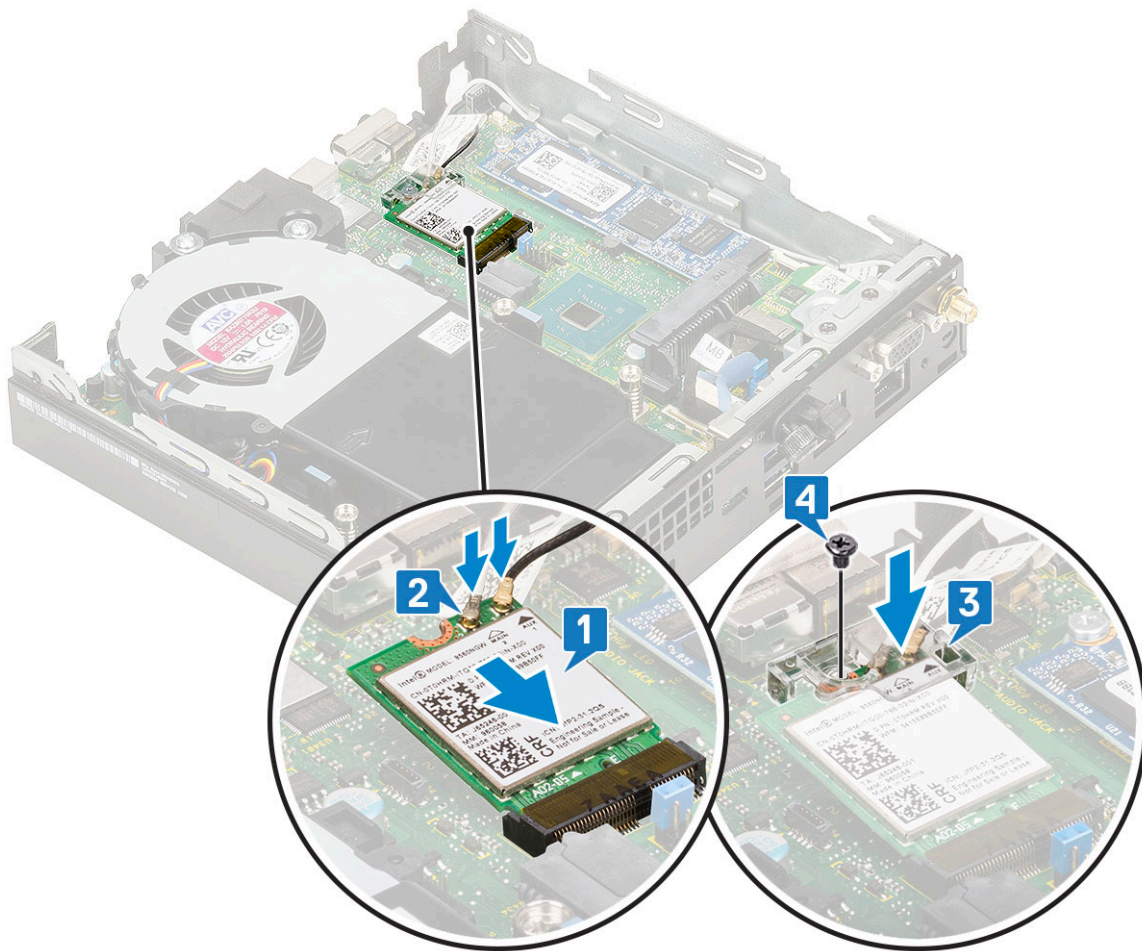
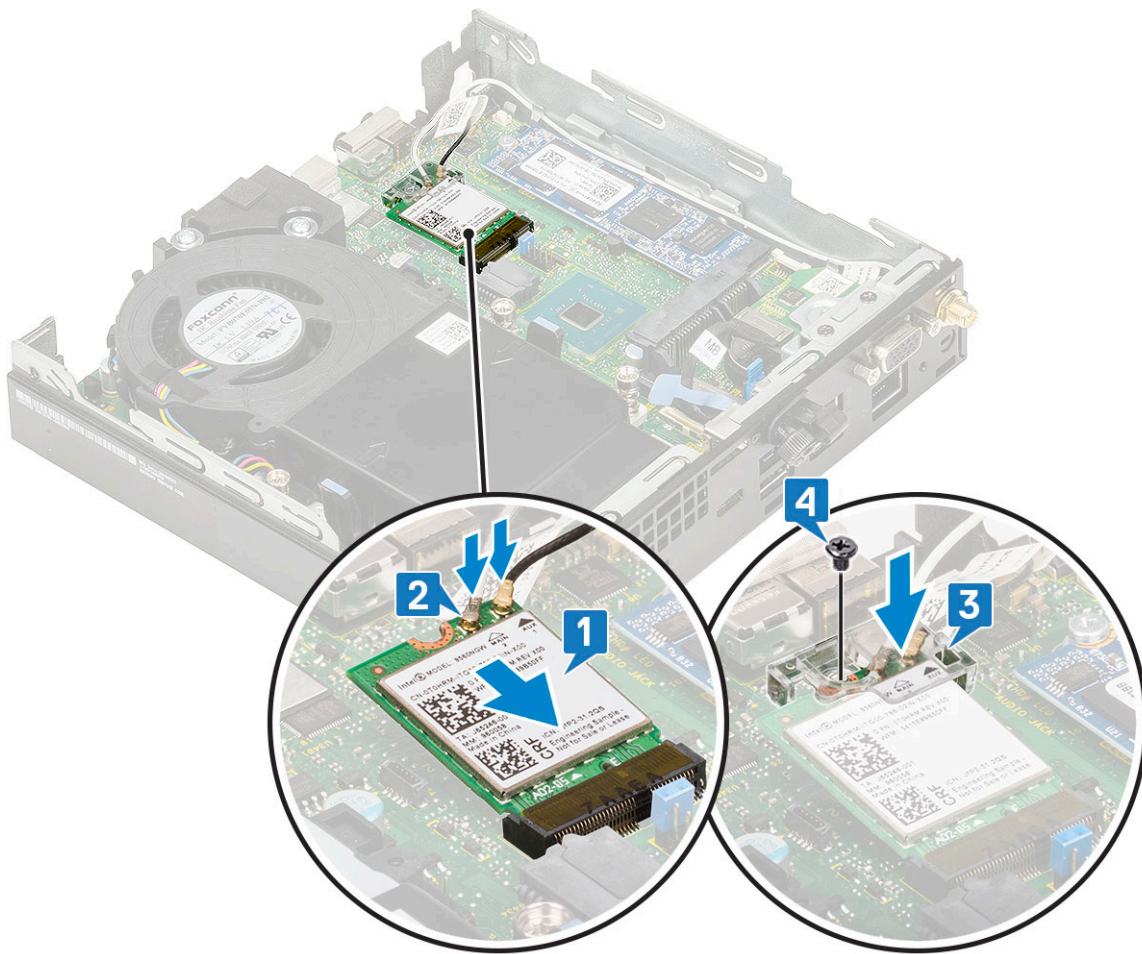

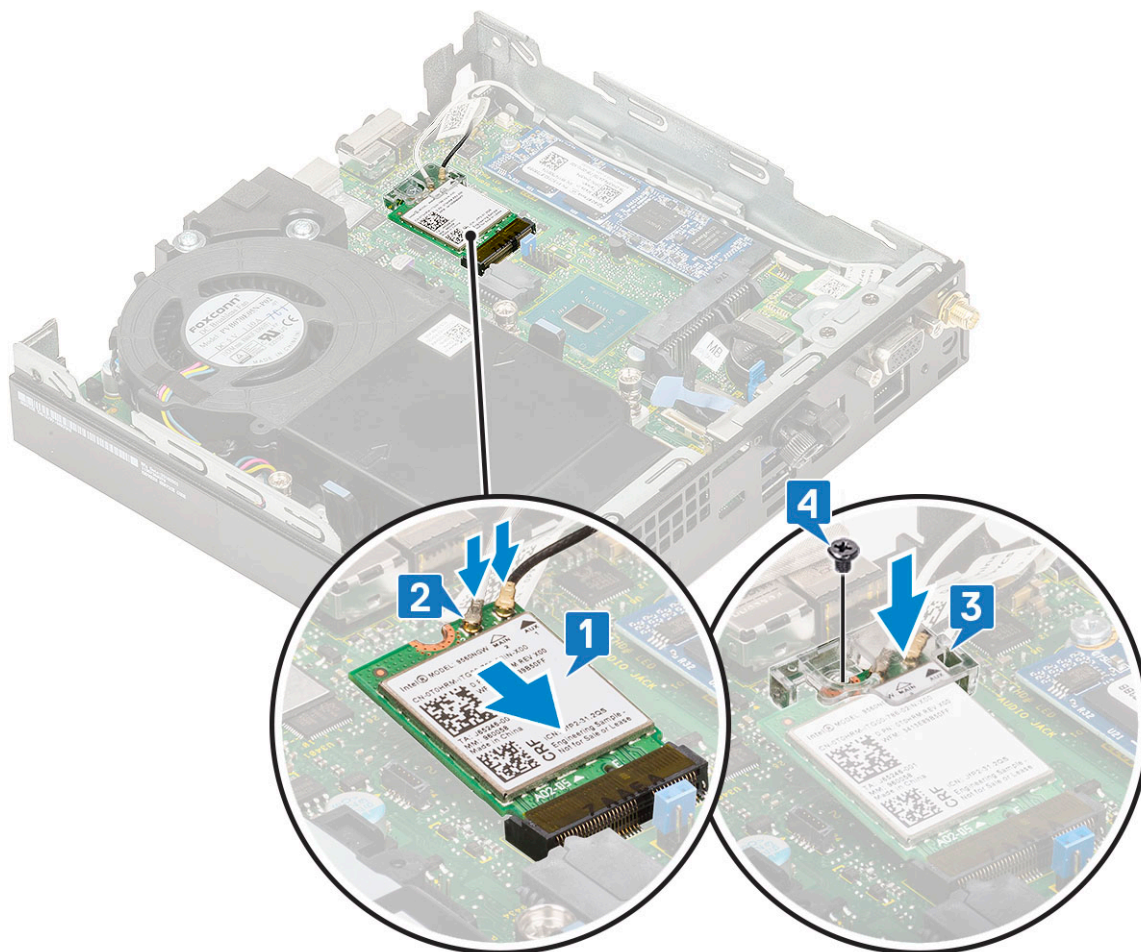

2. Installera:
 - a. [2,5-tums hårddiskenheten](#)
 - b. [Sidokåpa](#)
3. För att installera den externa antennen
 - a. Dra åt antenskruven för att installera antennen på datorn.

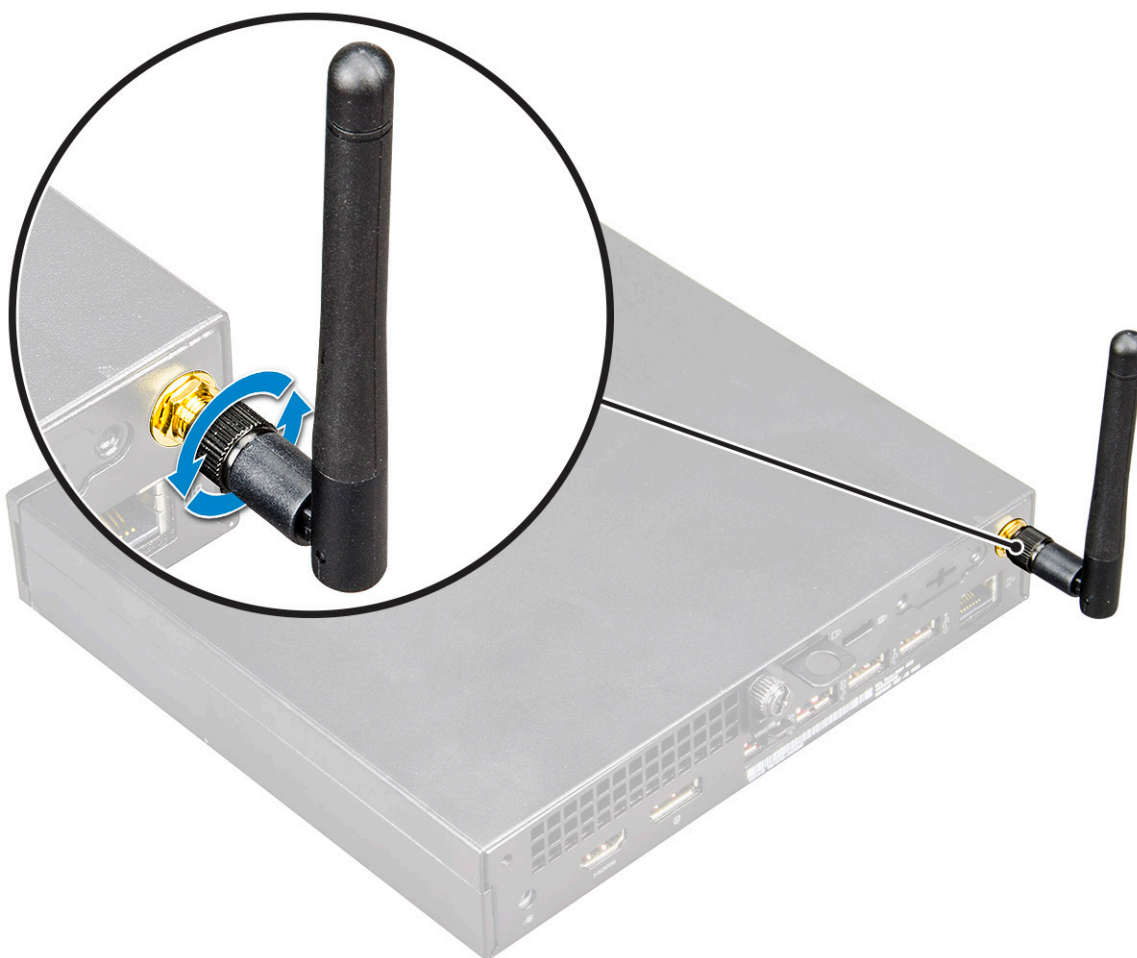

4. Följ anvisningarna i [När du har arbetat inuti datorn](#).

M.2 PCIe SSD

Ta bort M.2 PCIe SSD

i **OBS:** Anvisningarna gäller även M.2 SATA SSD.

1. Följ anvisningarna i [Innan du arbetar inuti datorn](#).
2. Ta bort:
 - a. [Sidokåpa](#)
 - b. [2,5-tums hårddiskenheten](#)
3. Så tar du bort M.2 PCIe SSD:
 - a. Sätt tillbaka den enda (M2x3,5) skruven som håller fast M.2 PCIe SSD i moderkortet [1].
 - b. Lyft upp och dra ut PCIe SSD från kontakten på moderkortet [2].

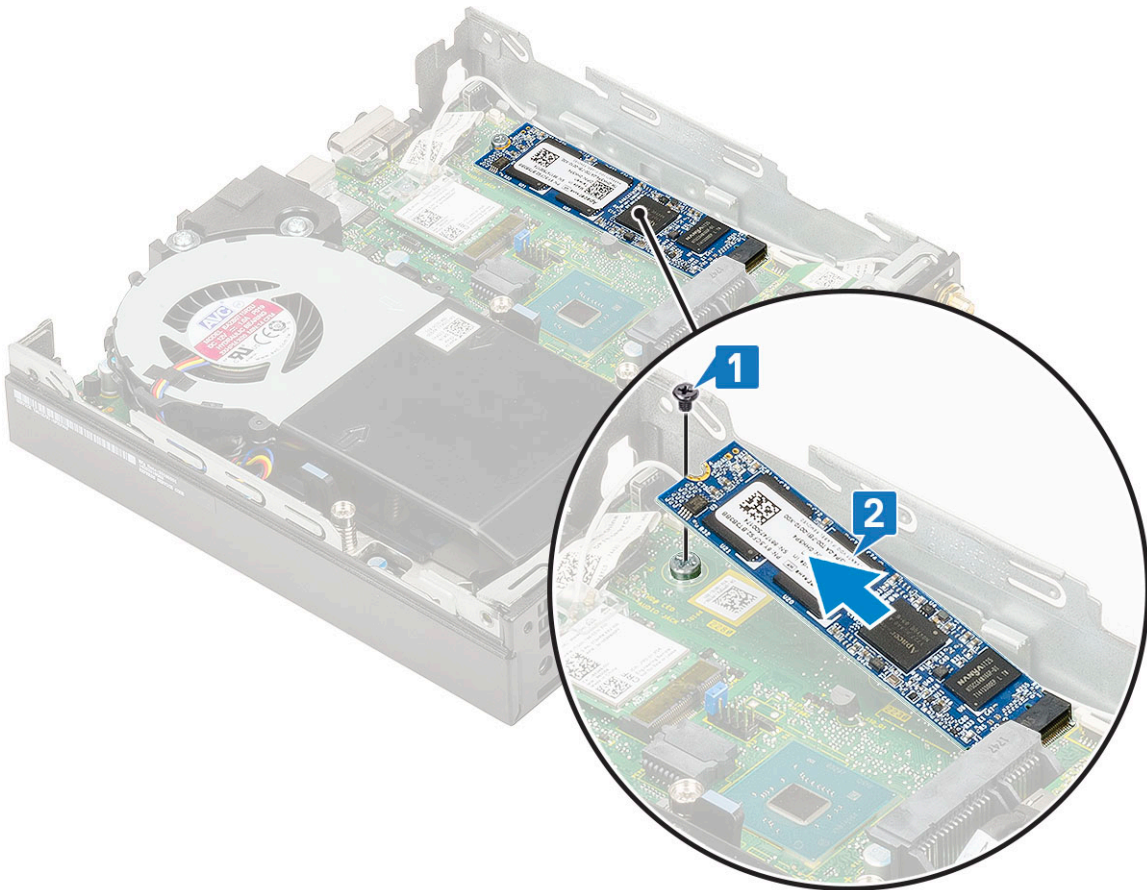
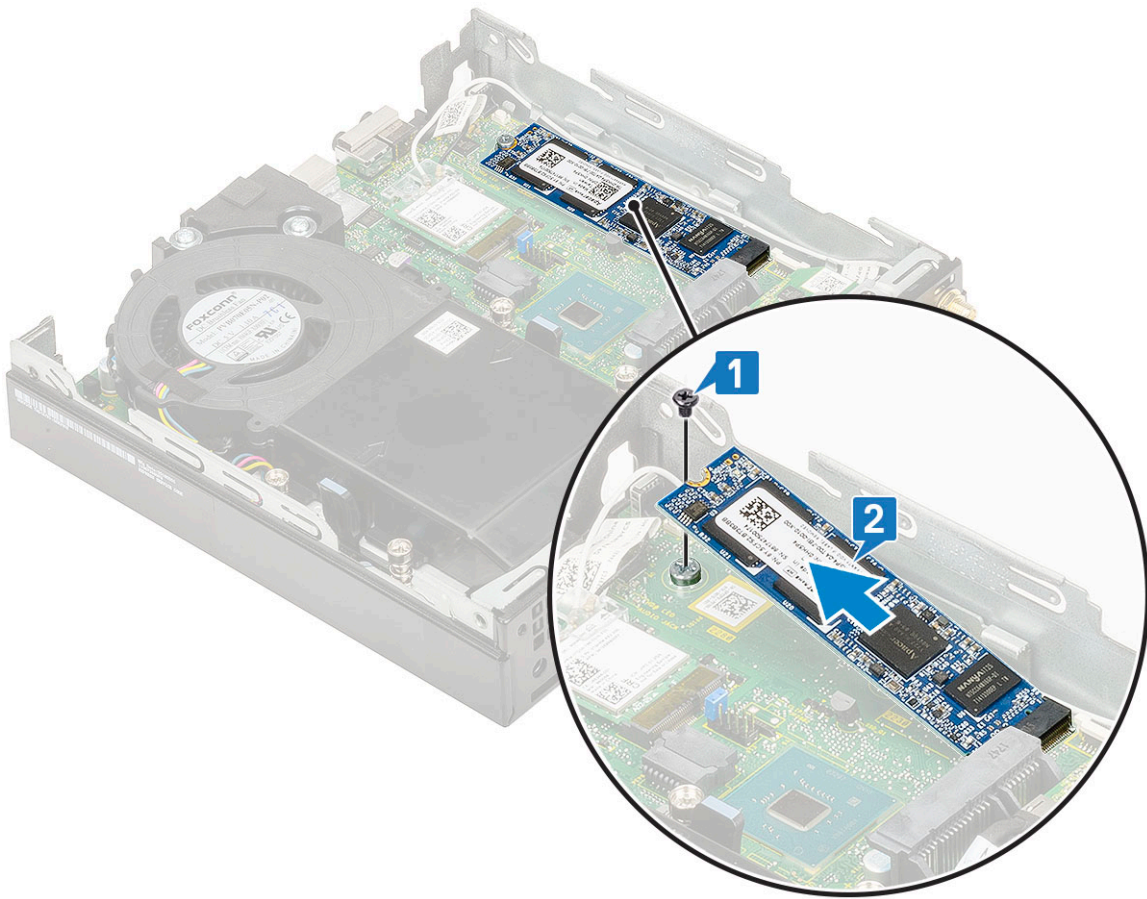

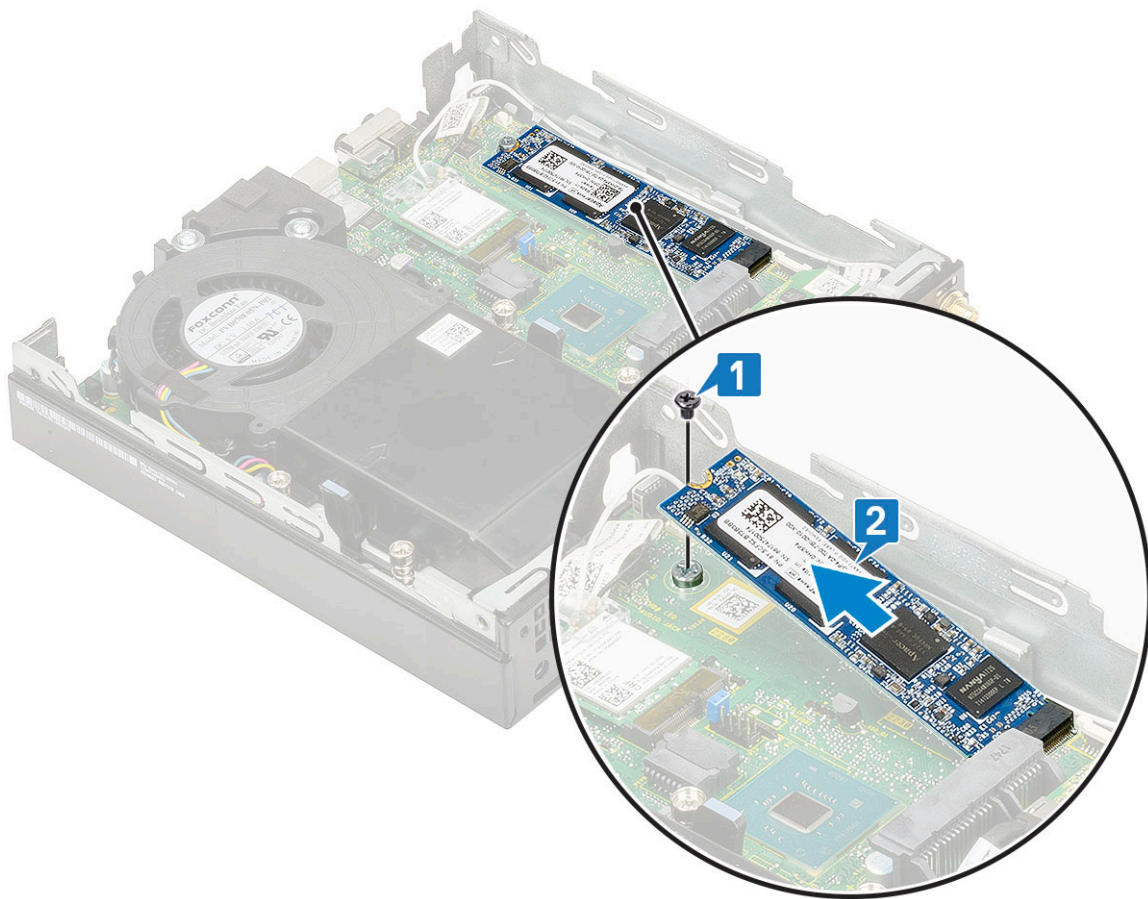

Installera M.2 PCIe SSD

i **OBS:** Anvisningarna gäller även M.2 SATA SSD.

1. För att installera M.2 PCIe SSD:
 - a. Sätt i M.2 PCIe SSD i kontakten på moderkortet [1].
 - b. Sätt tillbaka den enda (M2X3,5) skruven som håller fast M.2 PCIe SSD i moderkortet [2].

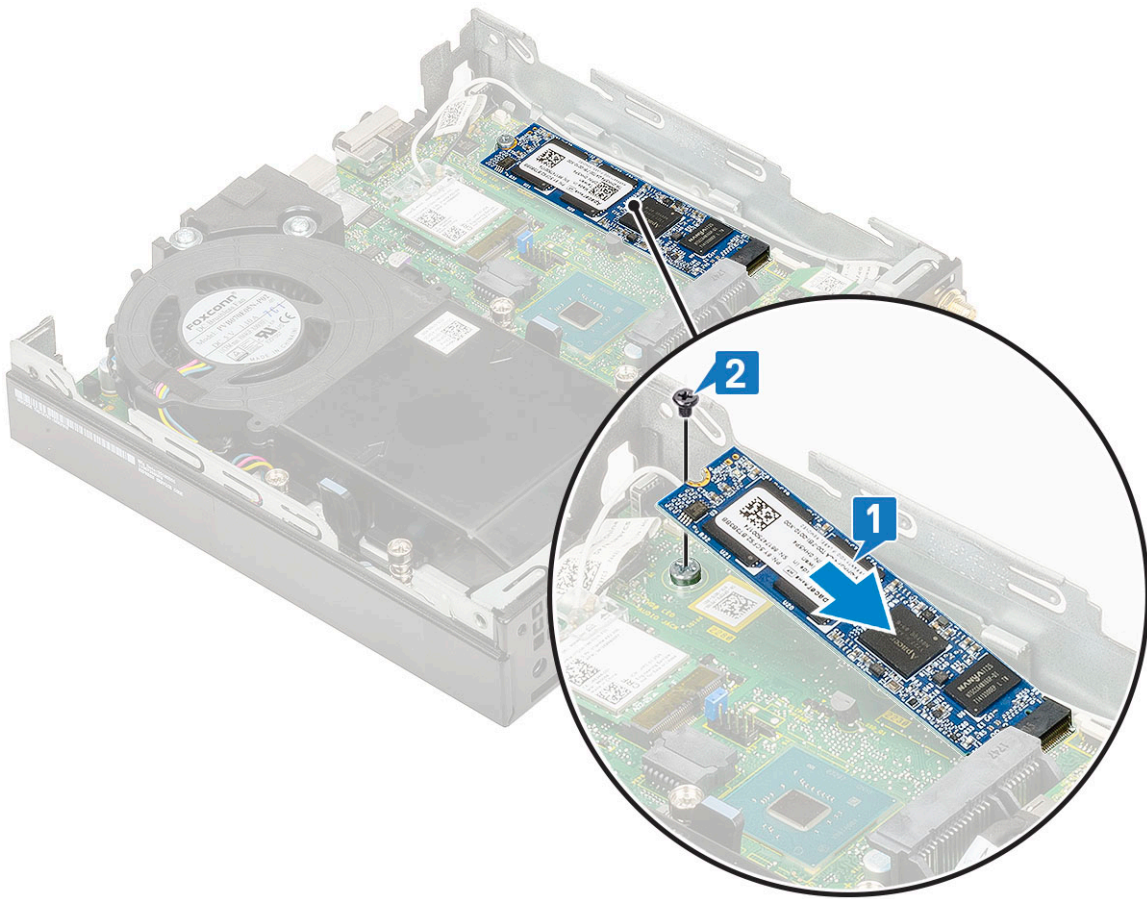

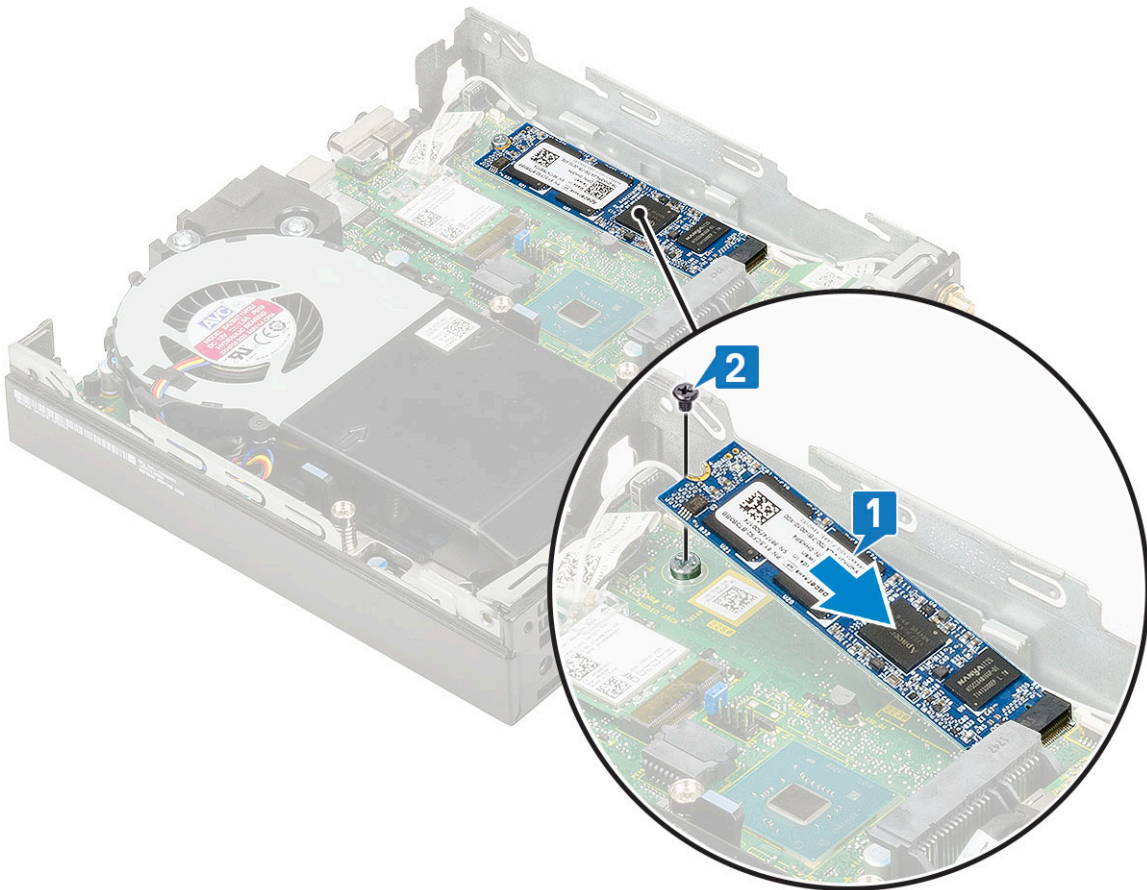
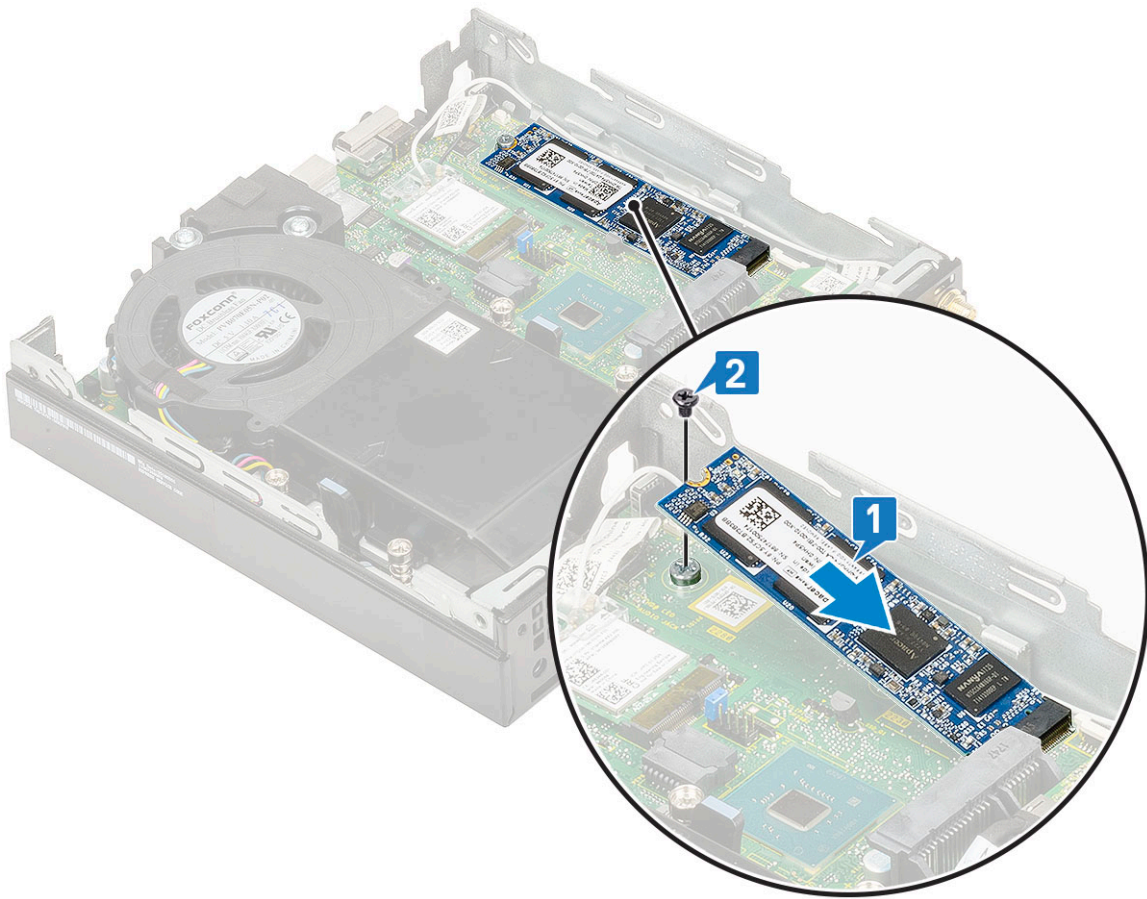

2. Installera:
 - a. 2,5-tums hårddiskenheten
 - b. Sidokåpa
3. Följ anvisningarna i [När du har arbetat inuti datorn](#).

Tillvalsmodul

Ta bort en minnesmodul (tillval)

1. Följ anvisningarna i [Innan du arbetar inuti datorn](#).
2. Ta bort:
 - a. Sidokåpa
 - b. 2,5-tums hårddiskenheten
3. Ta bort tillvalskortet så här:
 - a. Koppla bort tillvalskortets kabel från kontakten på moderkortet [1].
 - b. Ta bort de två skruvarna (M2X3.5) och två skruvar som fäster det tillvalskort som finns i systemets chassi [2, 3].

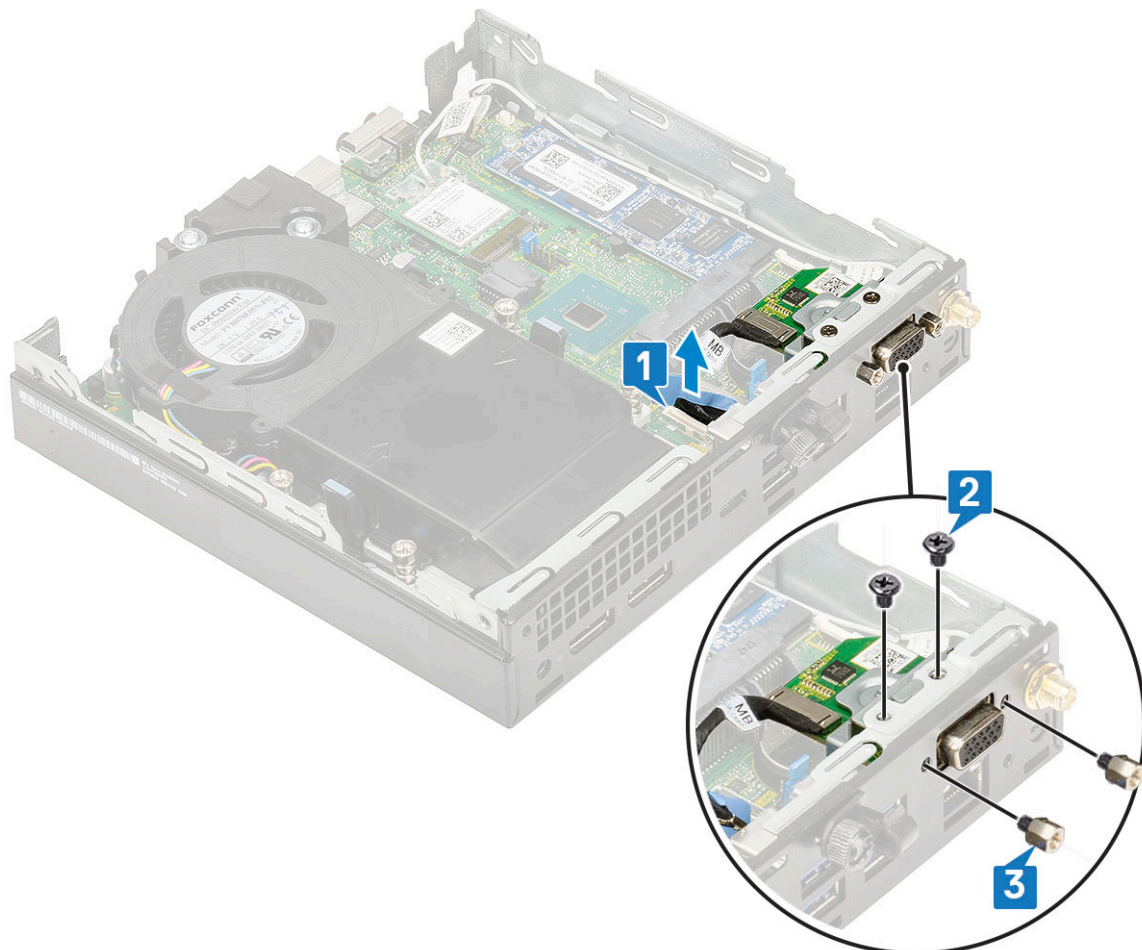
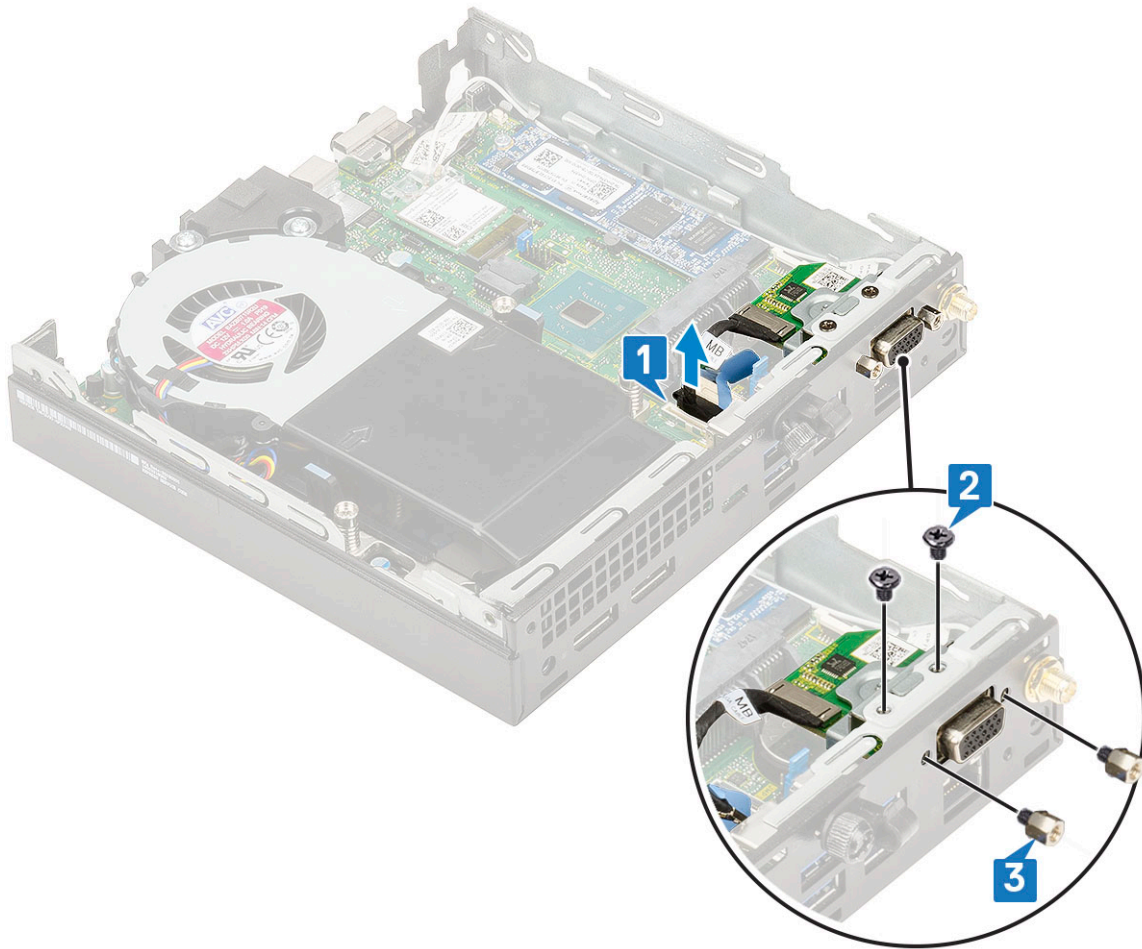

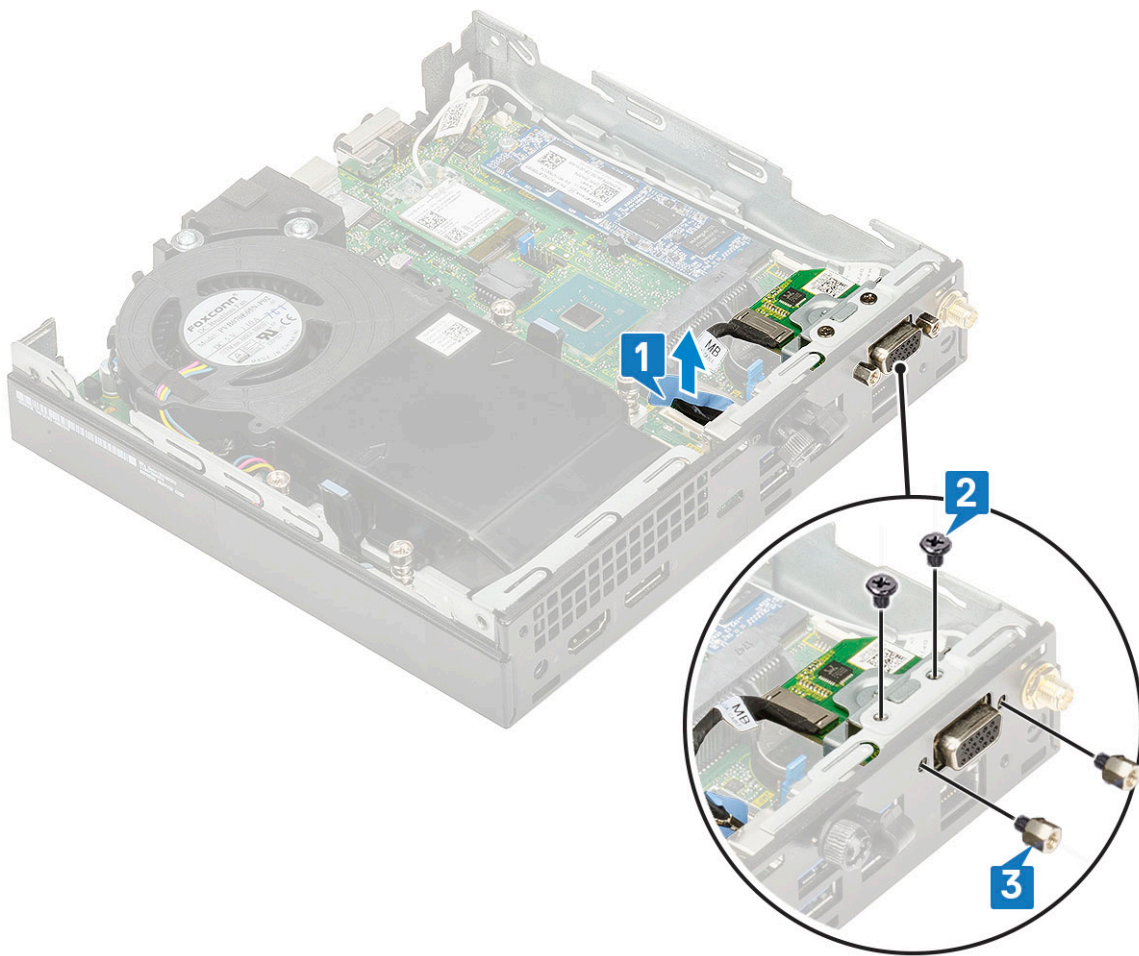

c. Dra och lyft tillvalskortet från systemet.

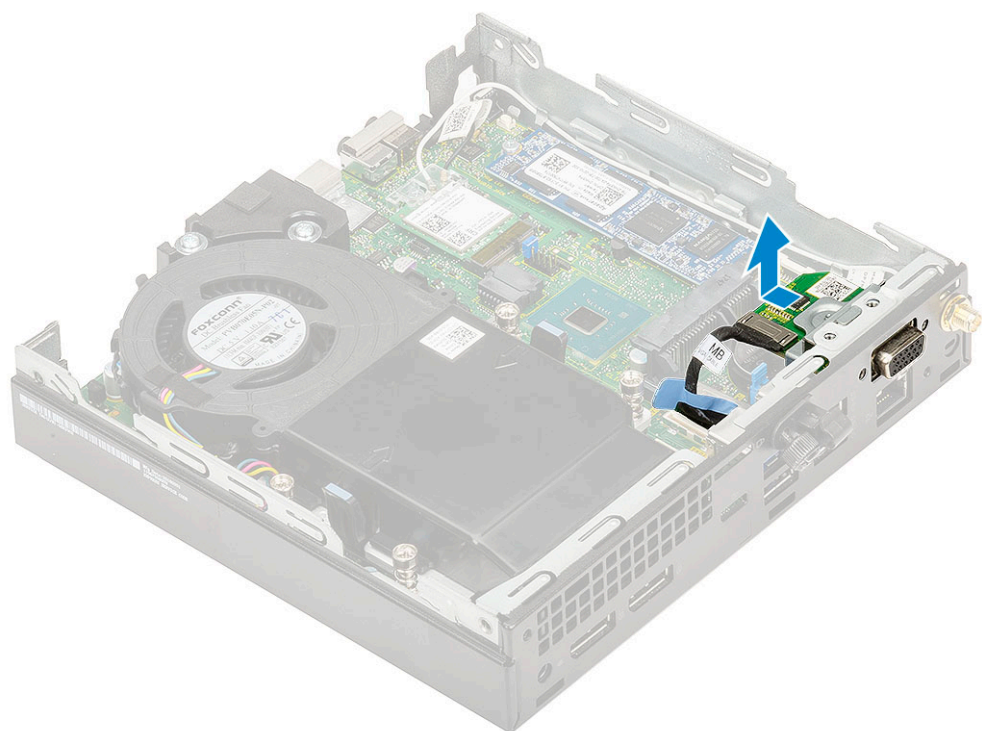
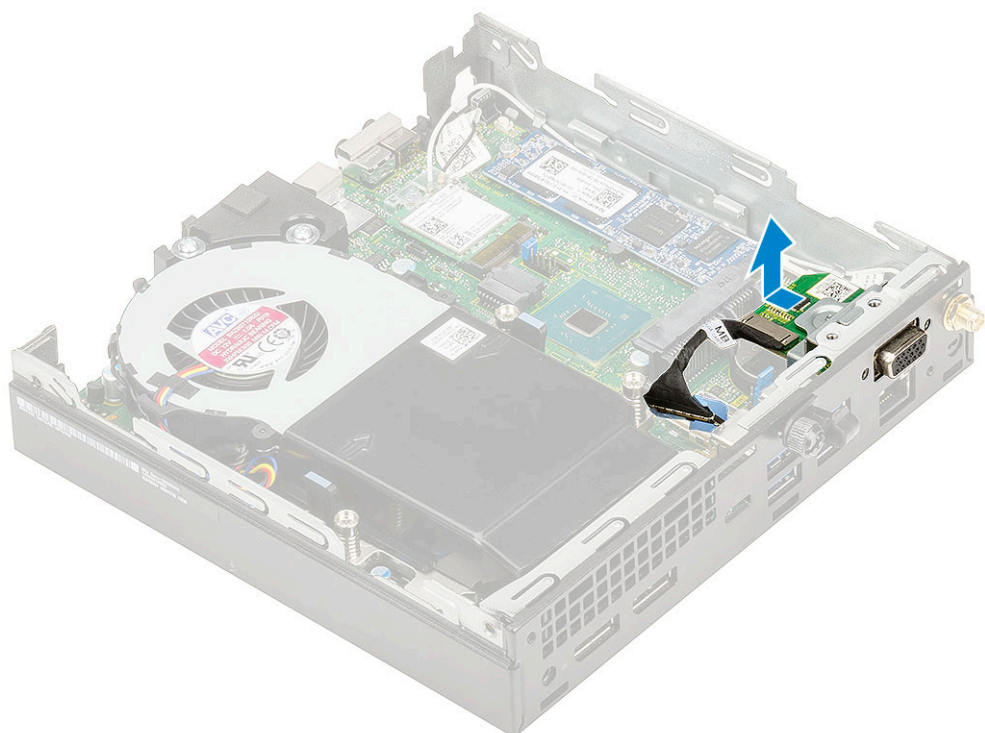

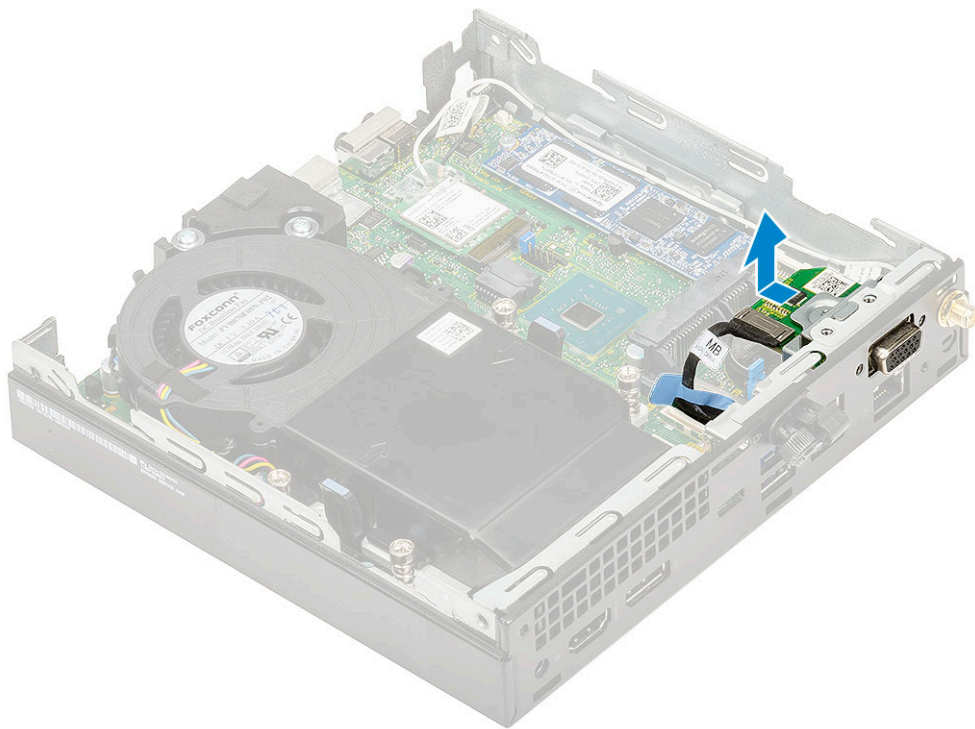

Installera valfri modul

1. Så här installerar du det valfria kortet:
 - a. Placera och rikta in det valfria kortet till dess plats i systemet.

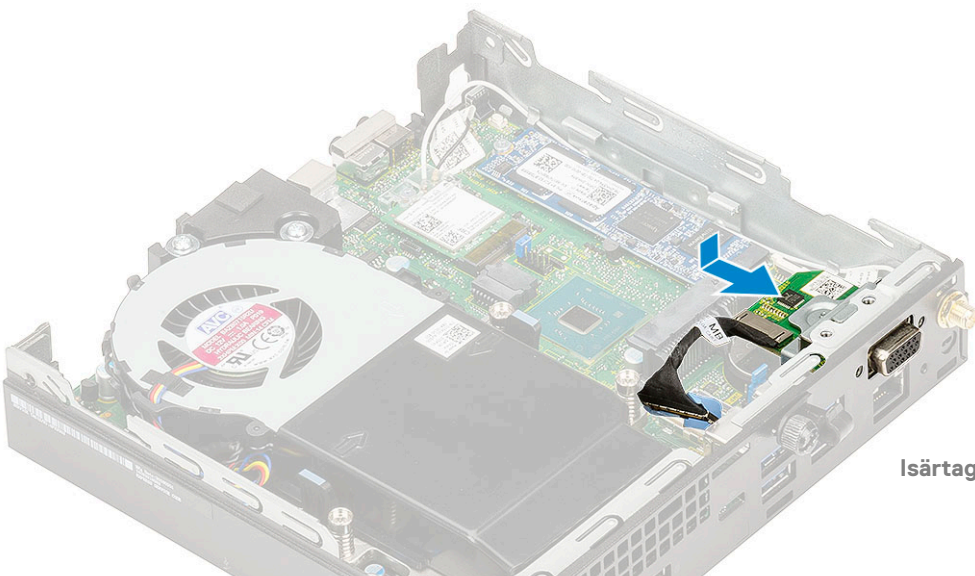
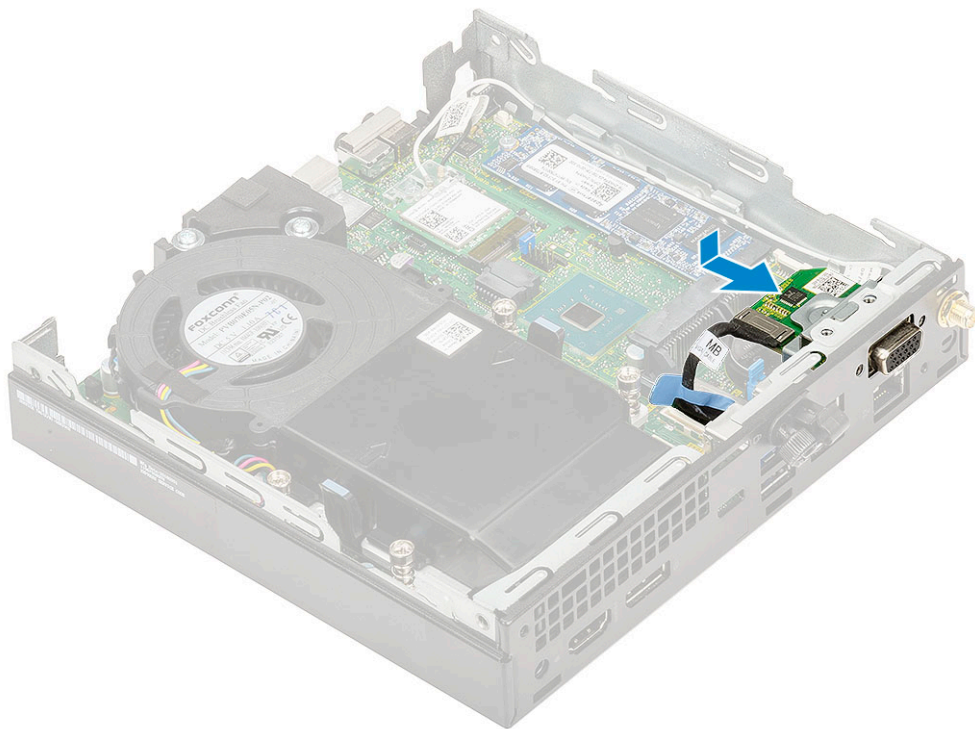
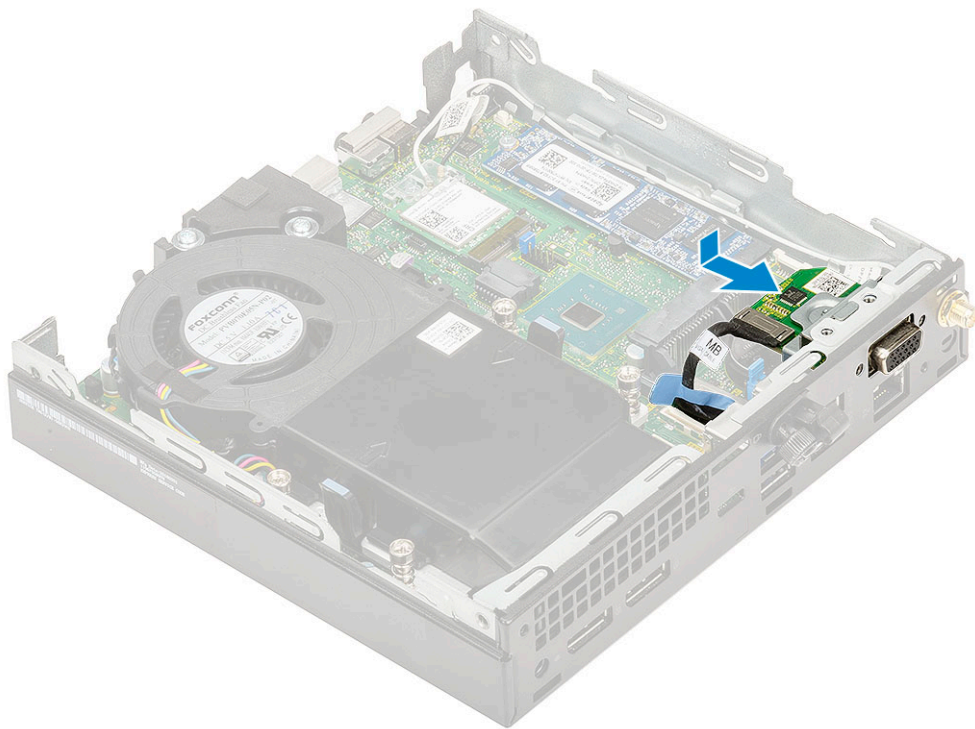

- b. Byt ut de två skruvarna (M2X3.5) och två skruvar för att fästa det tillvalskort som finns på systemets chassi [1,2]
- c. Anslut det valfria kortets kabel till kontakten på moderkortet. [3].

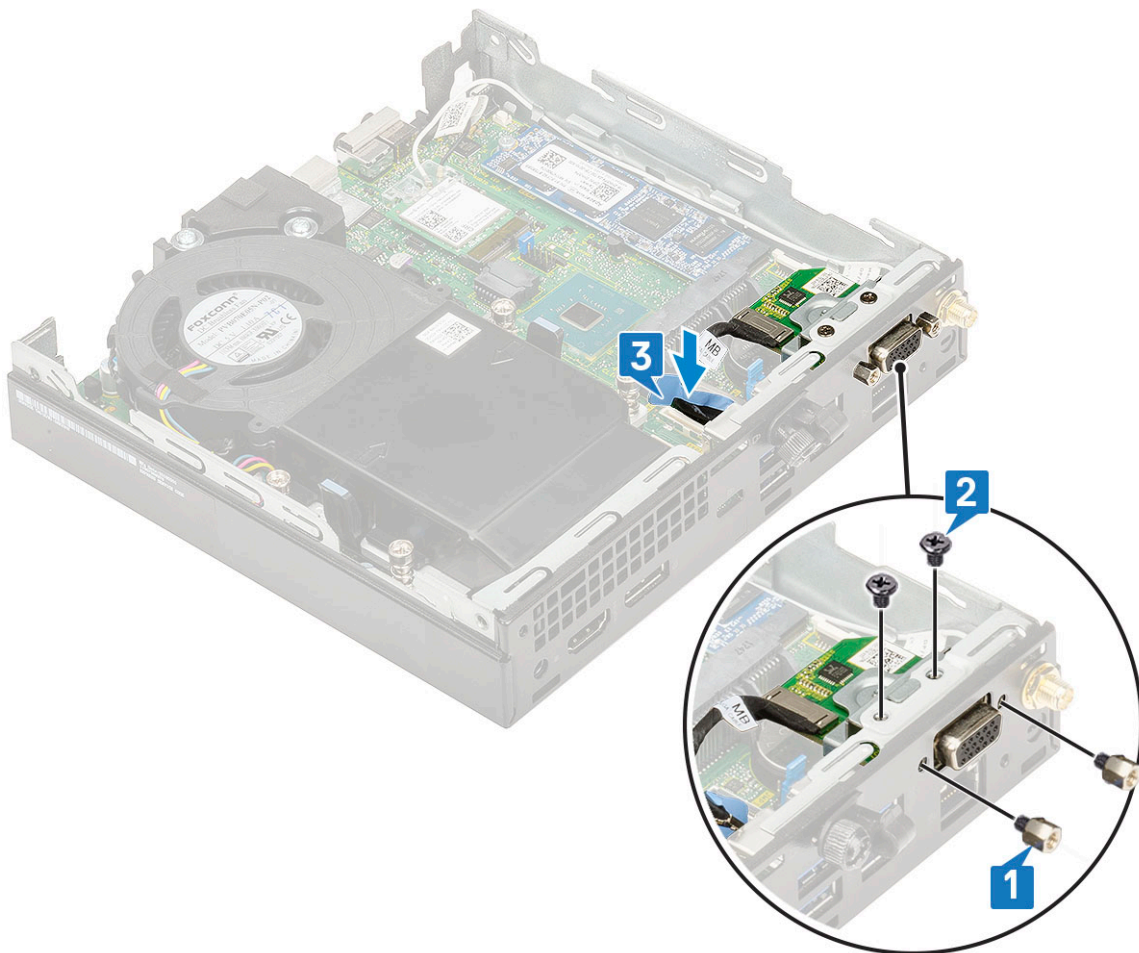
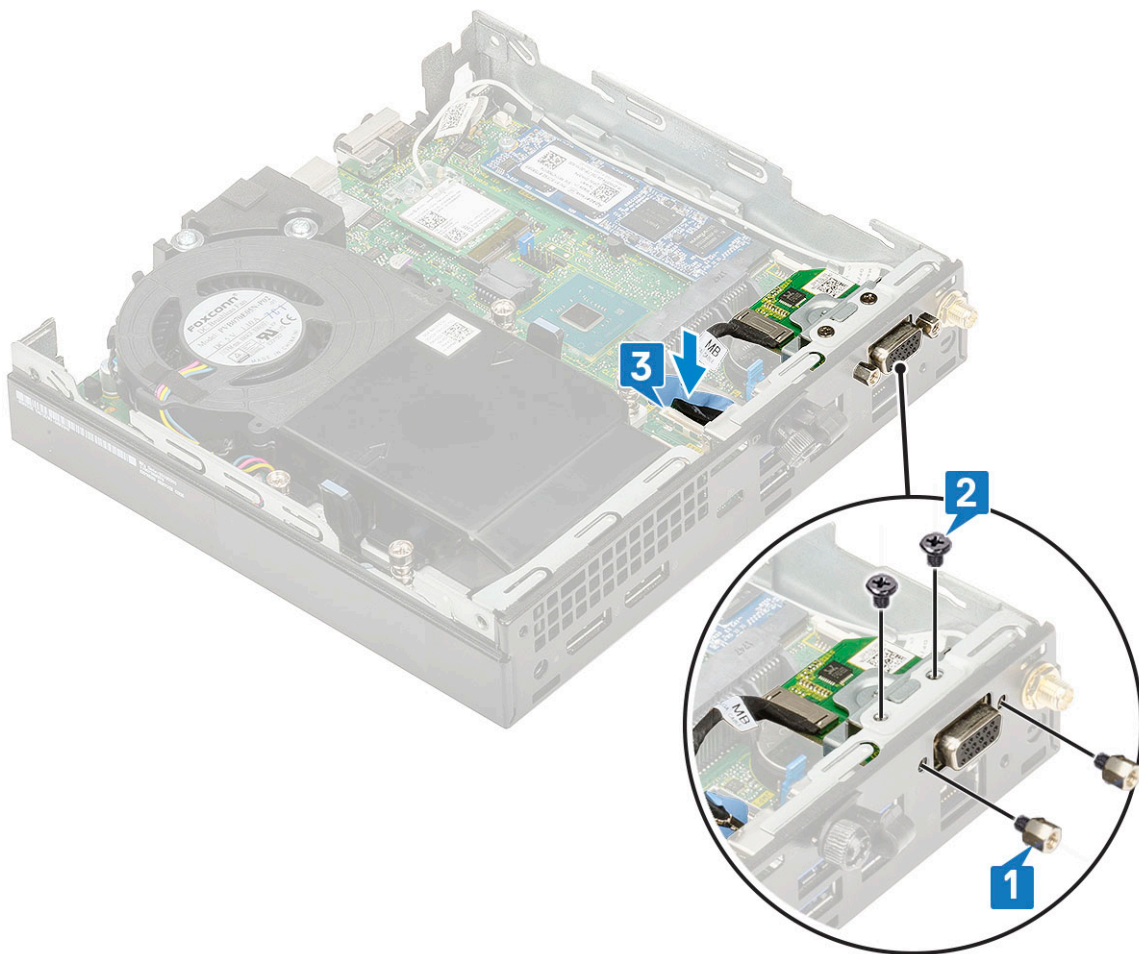

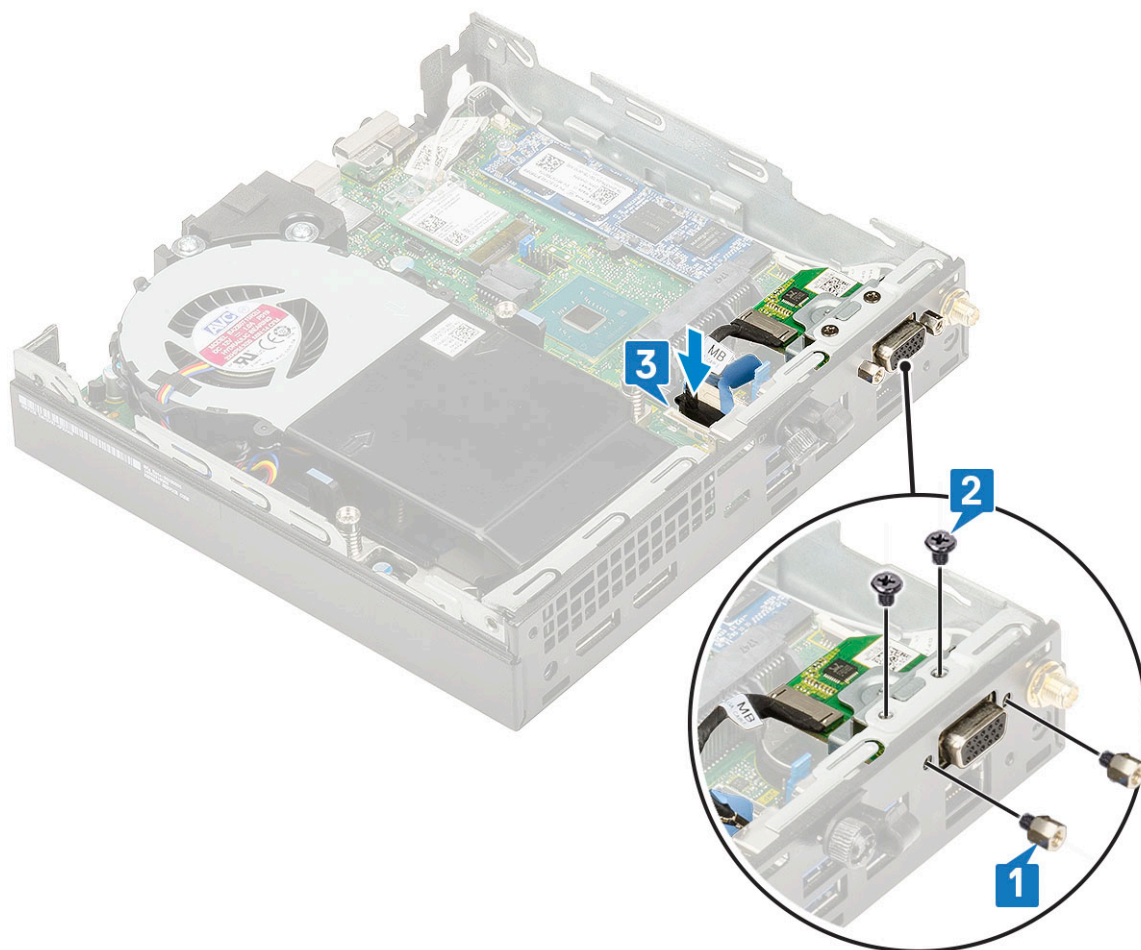

2. Installera:
 - a. Sidokåpa
 - b. 2,5-tums hårddiskenheten
3. Följ anvisningarna i När du har arbetat inuti datorn.

Knappcells batteri

Ta bort knappcells batteriet

1. Följ anvisningarna i Innan du arbetar inuti datorn.
2. Ta bort:
 - a. Sidokåpa
3. Ta bort knappcells batteriet:
 - a. Tryck in frigöringsspärren tills knappcells batteriet hoppar ut [1].
 - b. Ta bort knappcells batteriet från moderkortet [2].

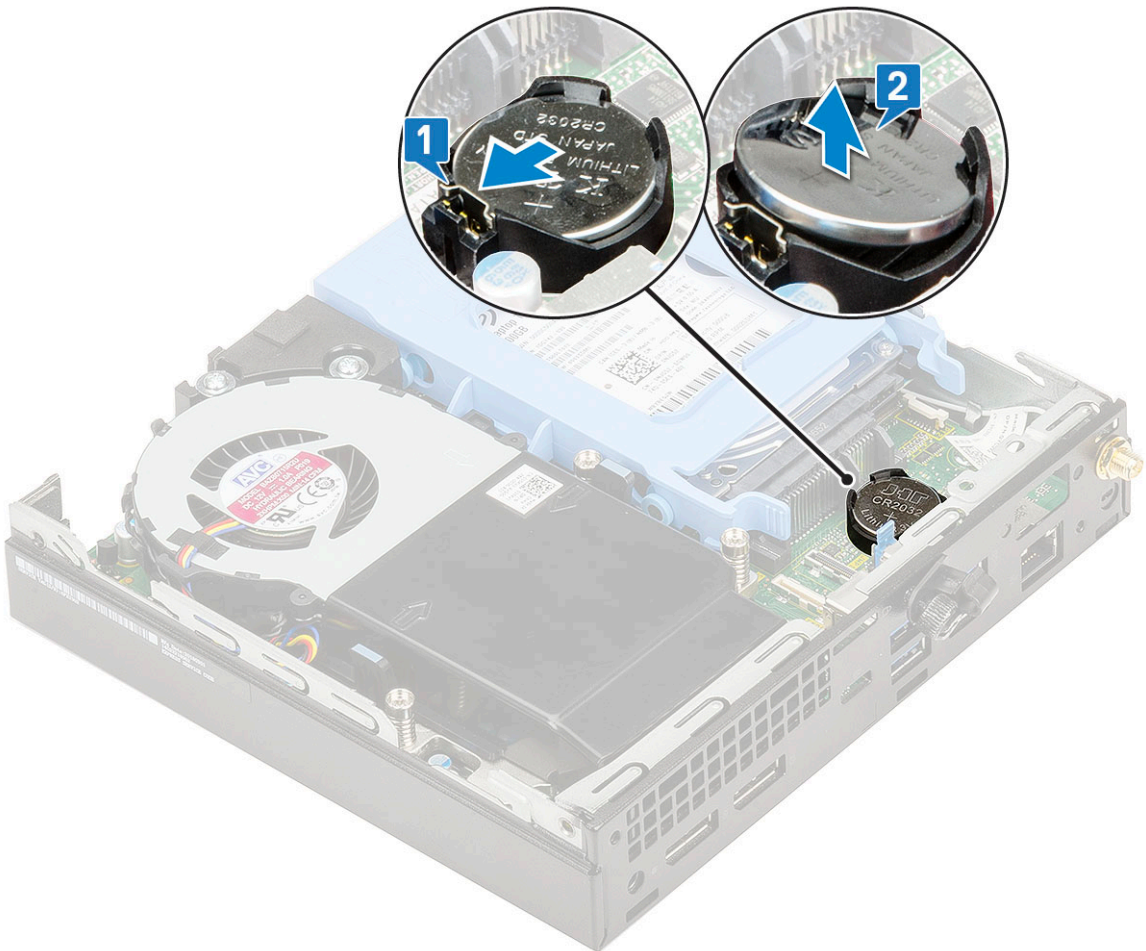
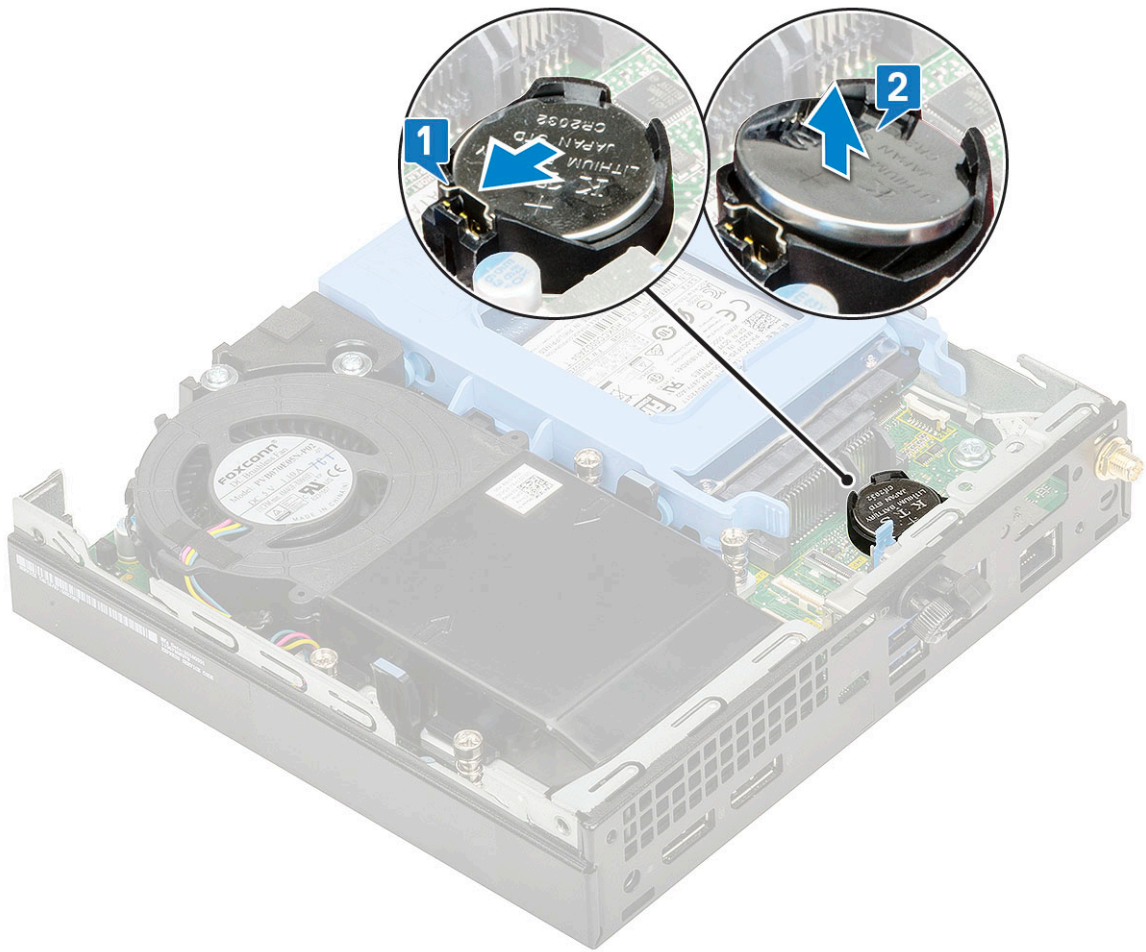

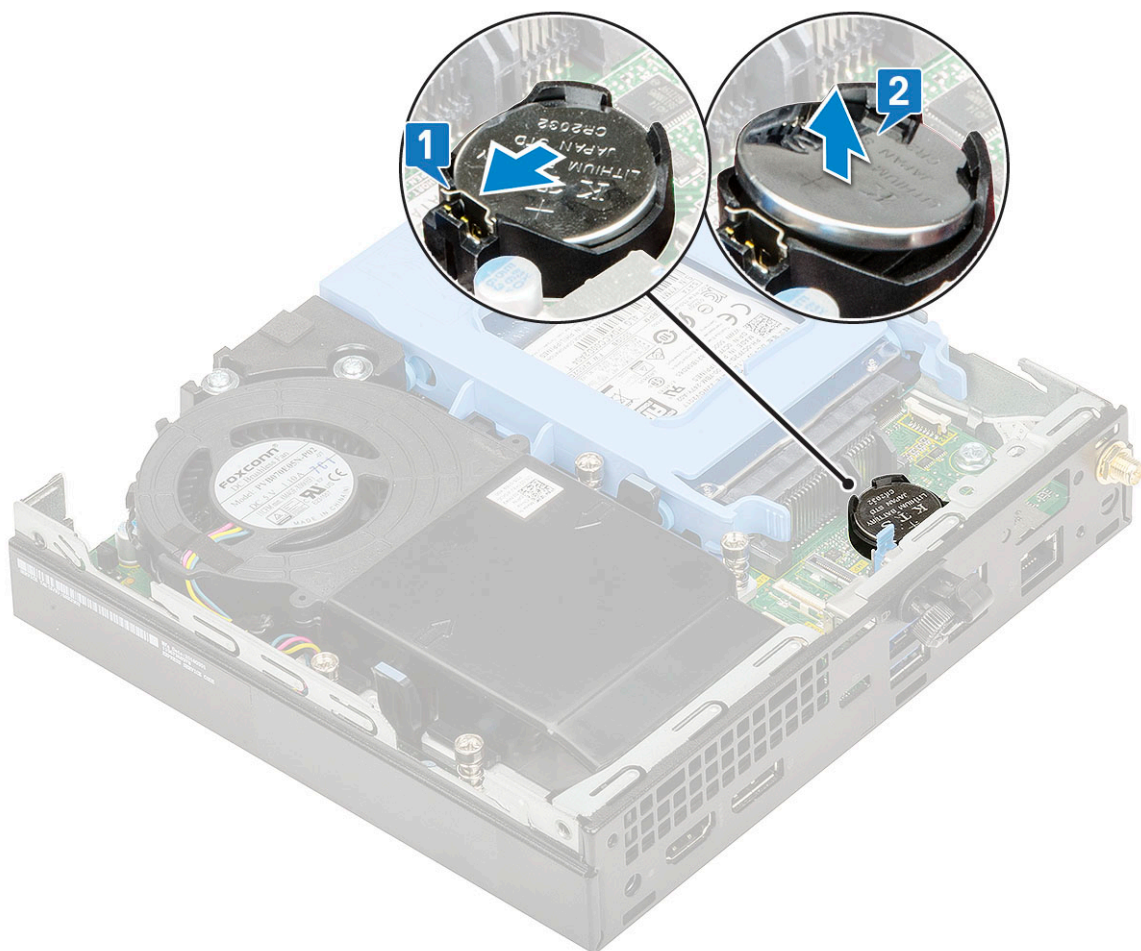

Installera knappcells batteriet

1. Så här installerar du knappcells batteriet:
 - a. Håll knappcells batteriet med "+" uppåt och för in det under hållarna vid kontaktens pluspol på moderkortet [1].
 - b. Tryck ned batteriet i kontakten tills det snäpps fast [2].

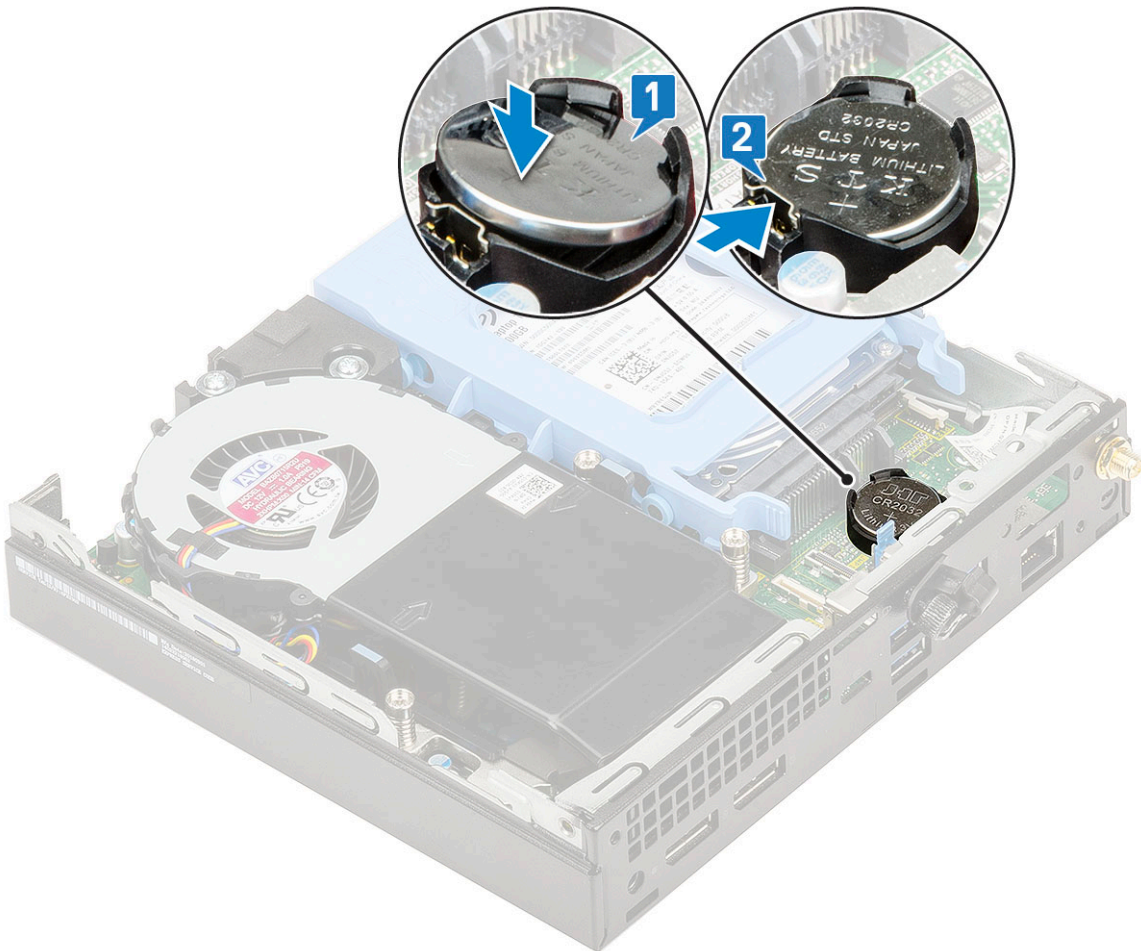
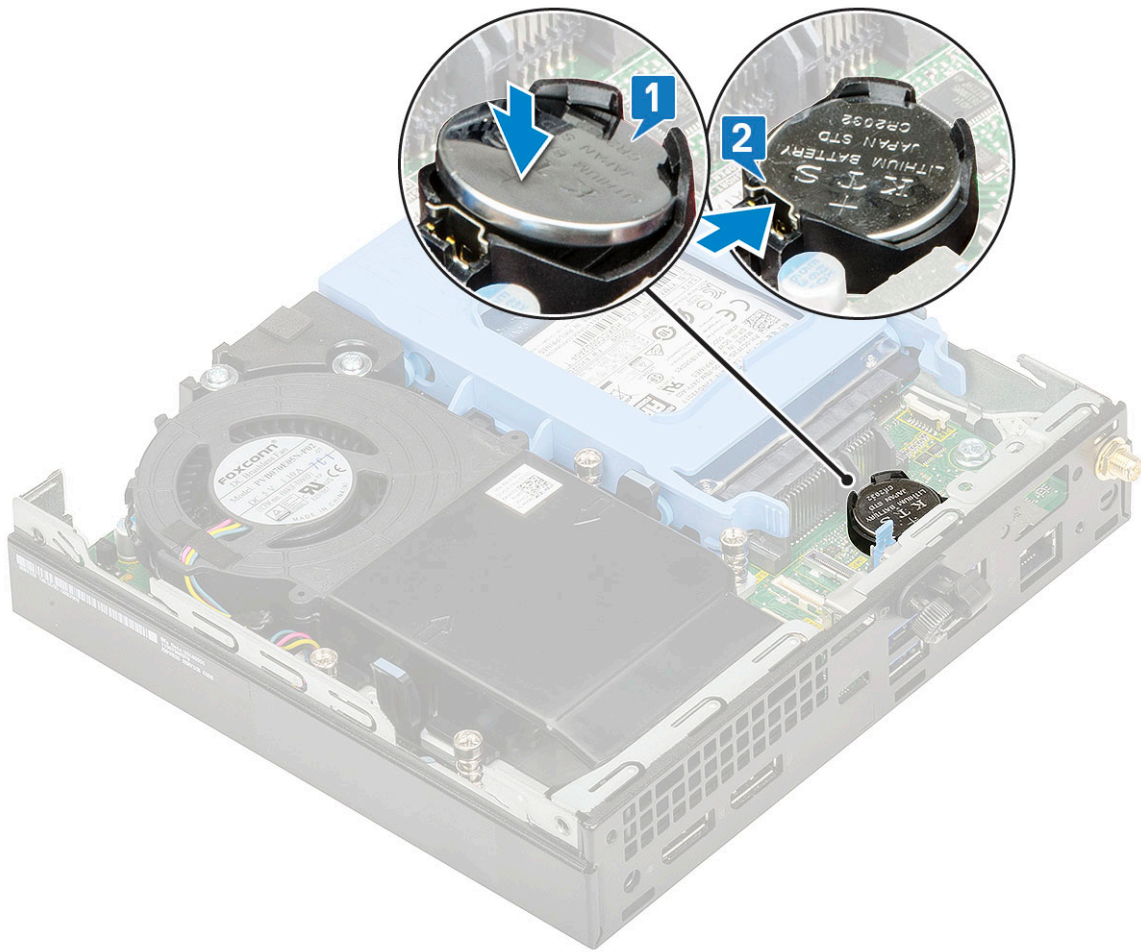

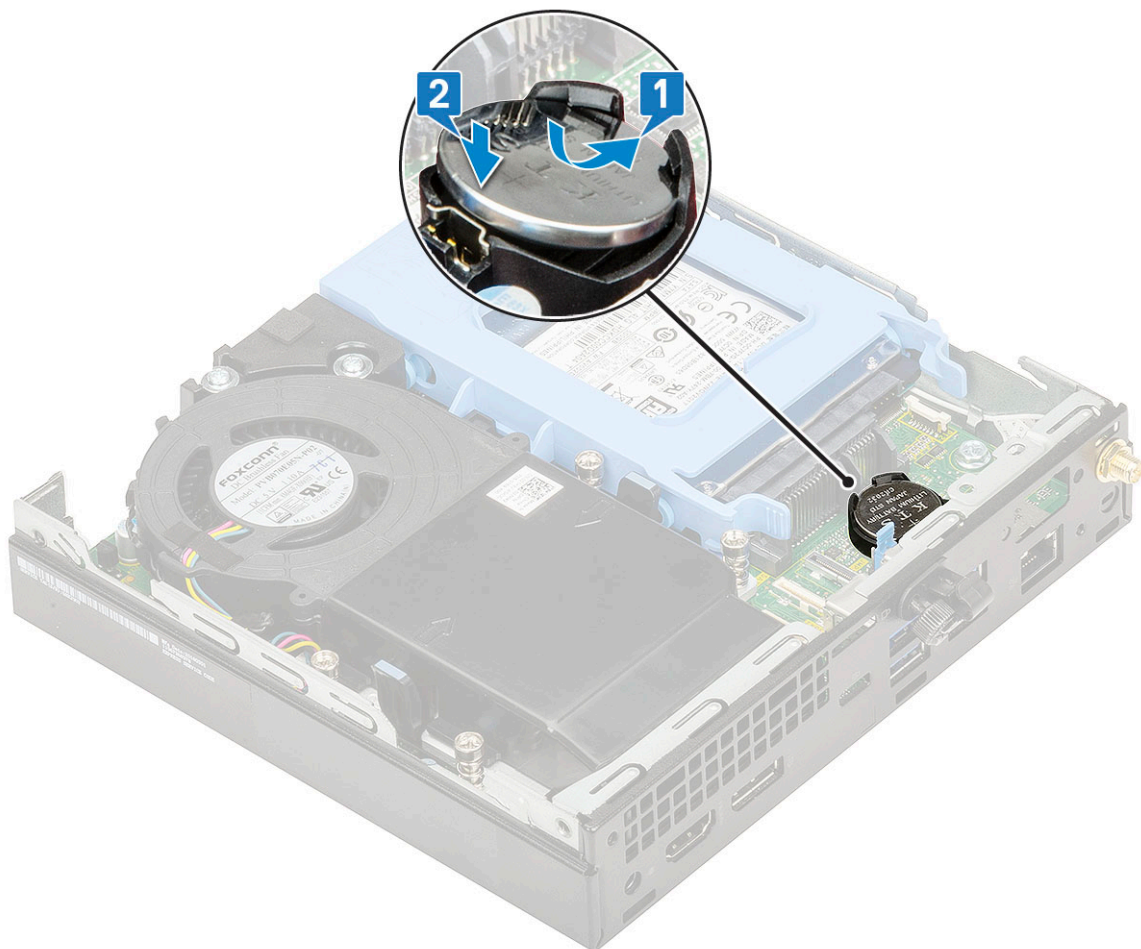

2. Installera:
 - a. Sidokåpa
3. Följ anvisningarna i [När du har arbetat inuti datorn](#).

Moderkort

Ta bort moderkortet

1. Följ anvisningarna i [Innan du arbetar inuti datorn](#).
2. Ta bort:
 - a. Sidokåpa
 - b. 2,5-tums hårddiskenhet
 - c. Kylflänsfläkt
 - d. WLAN
 - e. M.2 PCIe SSD
 - f. Minnesmodulen
 - g. Tillvalsmodul
 - h. Kylfläns
 - i. Processor
3. För att ta bort hårddiskassettens stöd:
 - a. Ta bort skruven som håller fast hårddiskassettens stöd i moderkortet [1].
 - b. Lyft bort hårddiskhållaren från moderkortet [2].

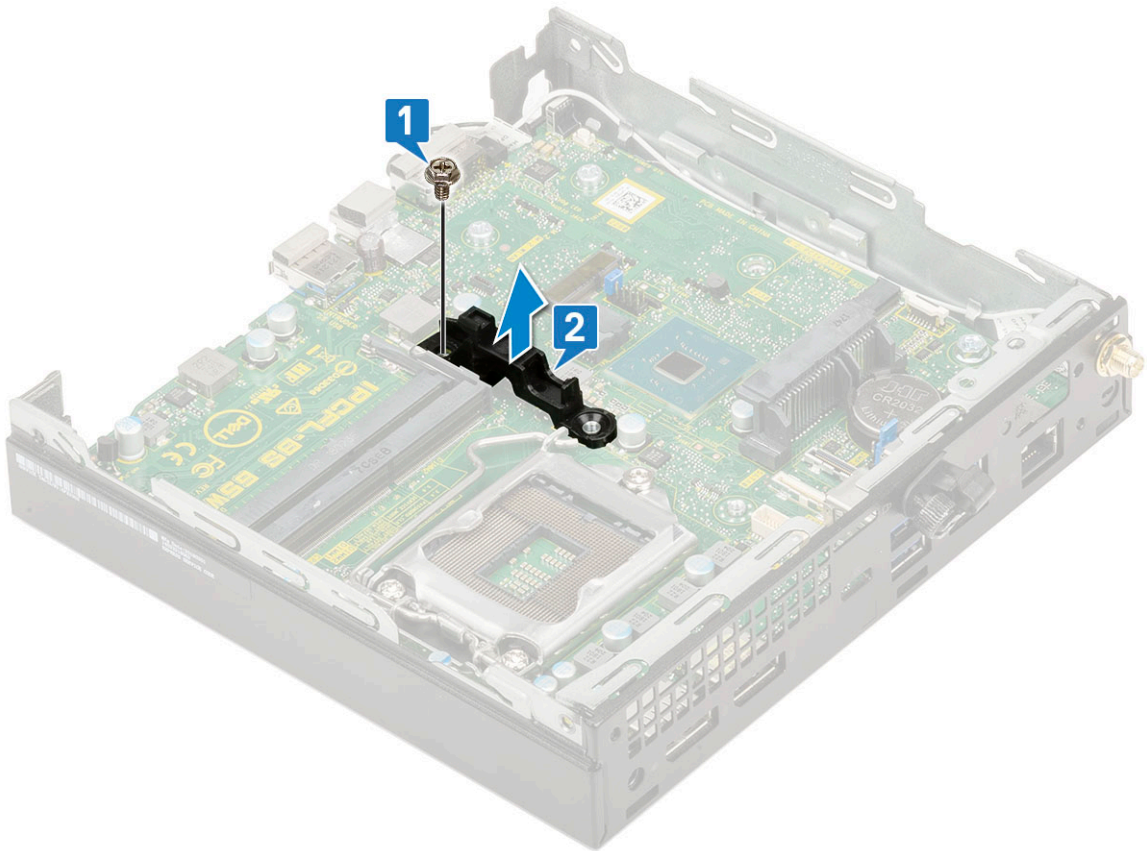
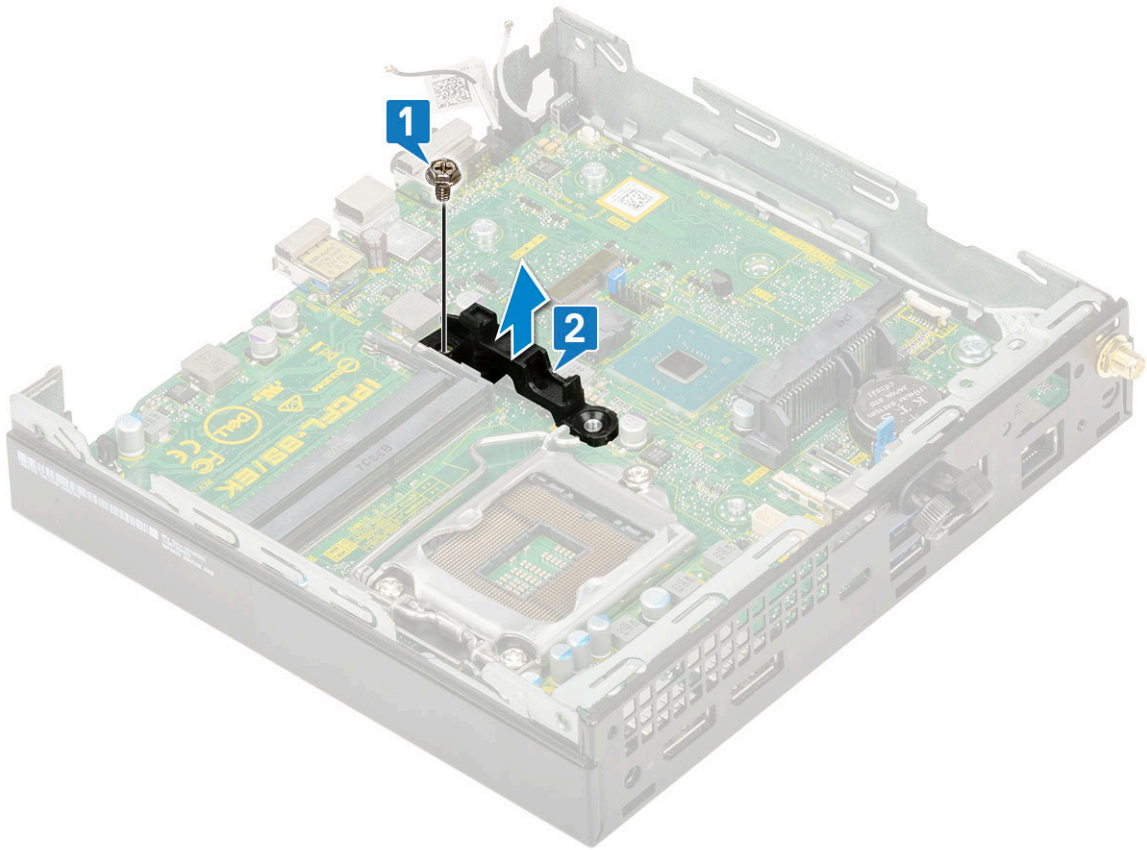

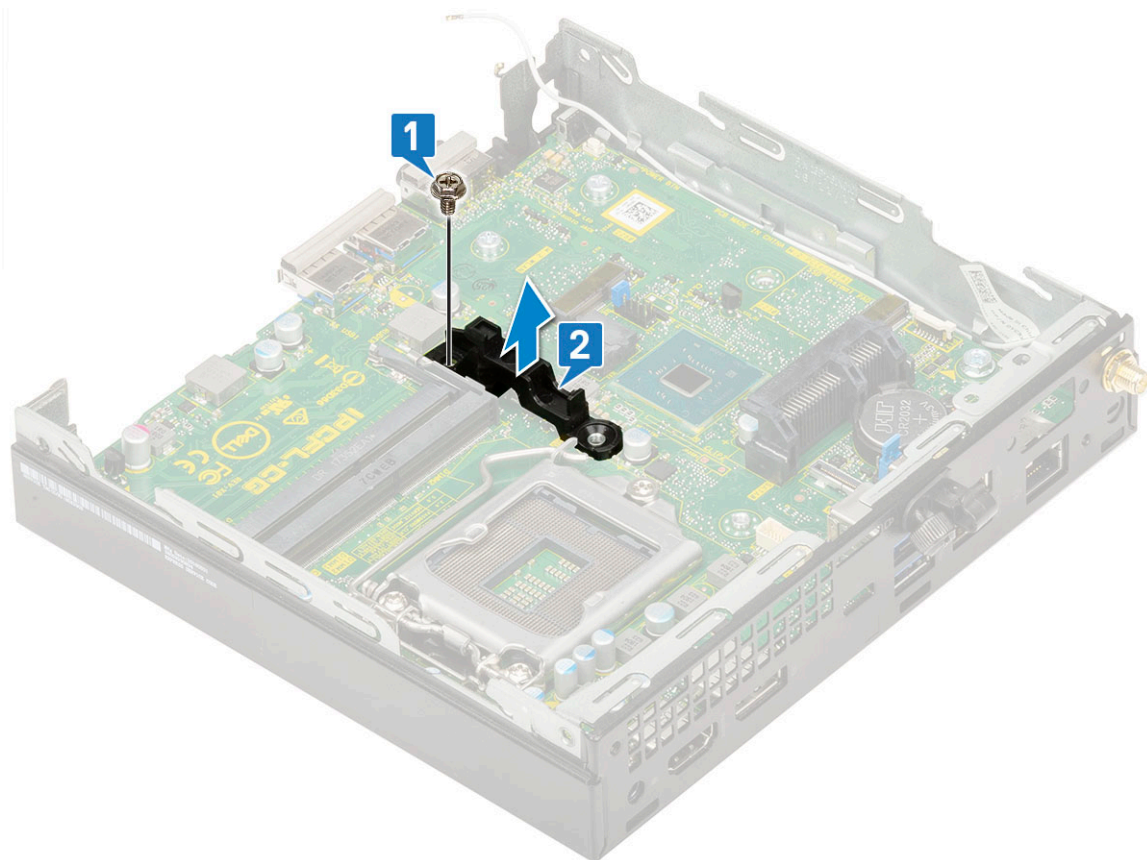

4. Ta bort moderkortet genom att:
 - a. Ta bort de två (M3x4) skruvarna [1] och tre (6-32x5,4) skruvarna [2] som håller fast moderkortet i systemet.

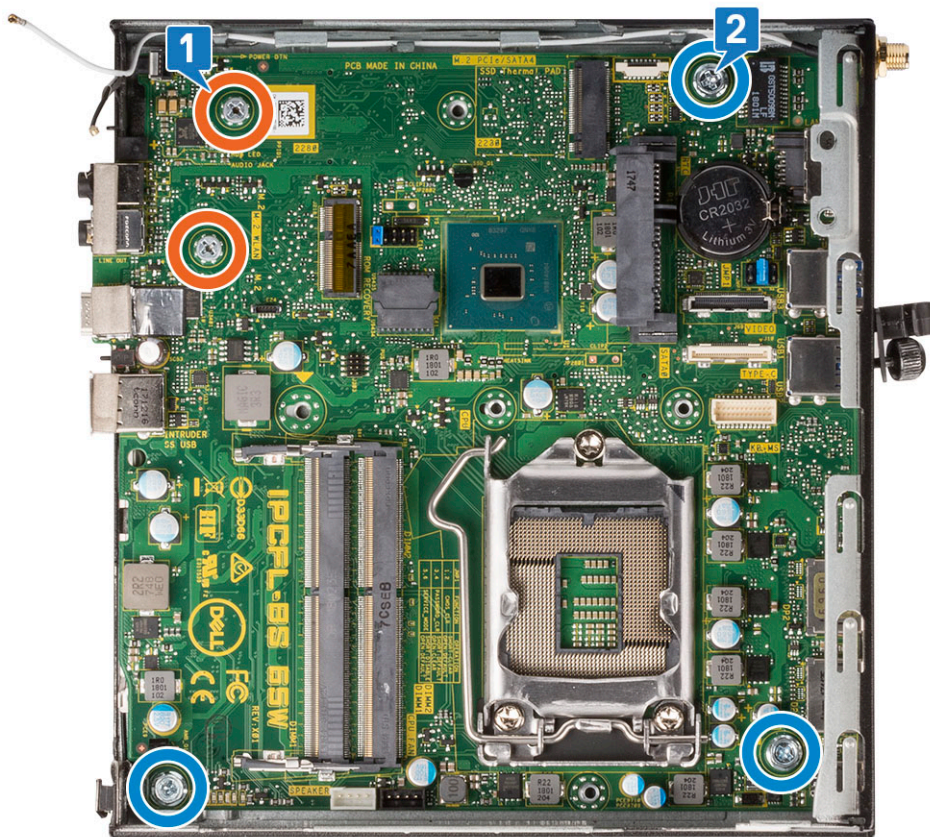
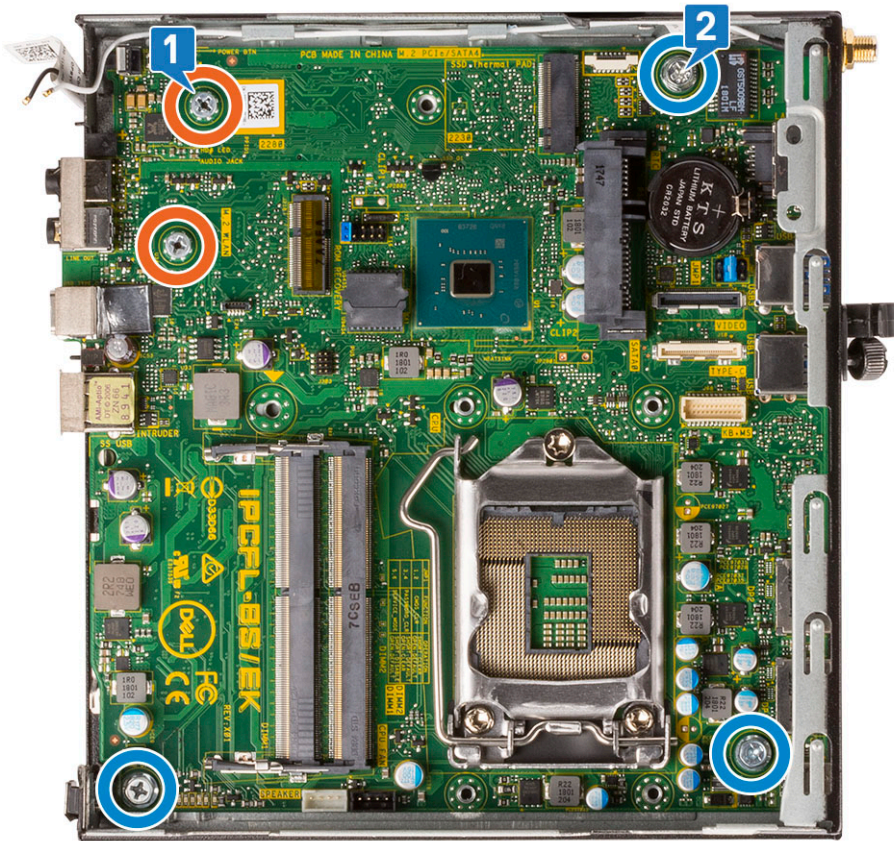

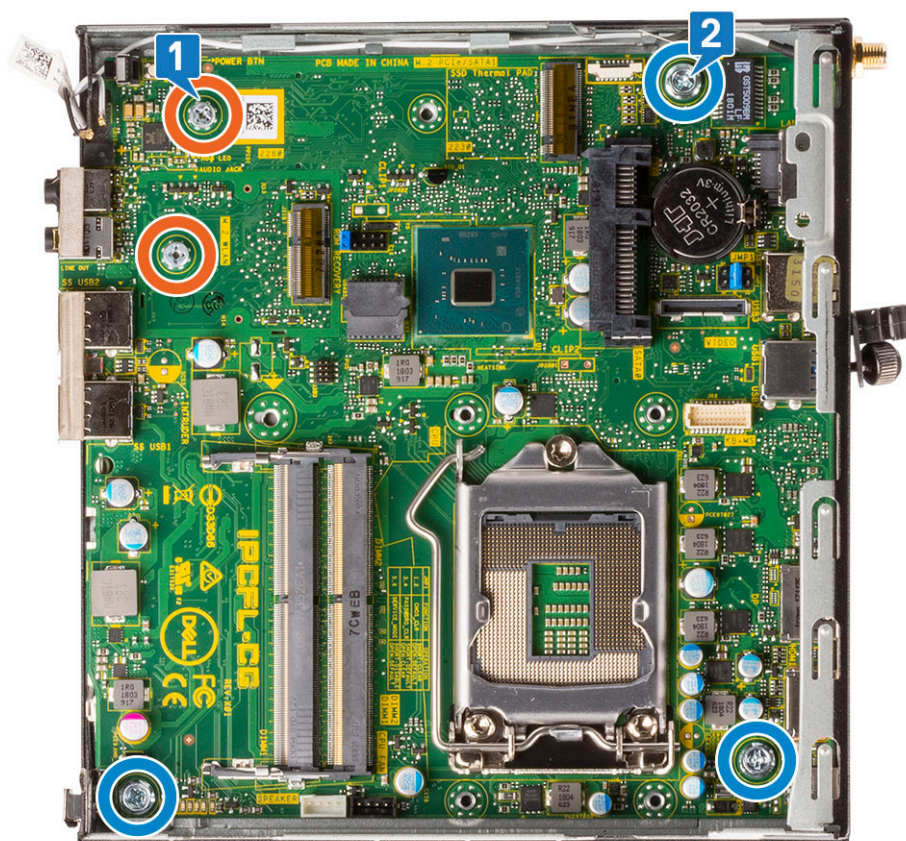

- b. Lyft moderkortet så att kontakterna från datorns baksida kopplas bort [1].
- c. Dra bort moderkortet från datorn [2].

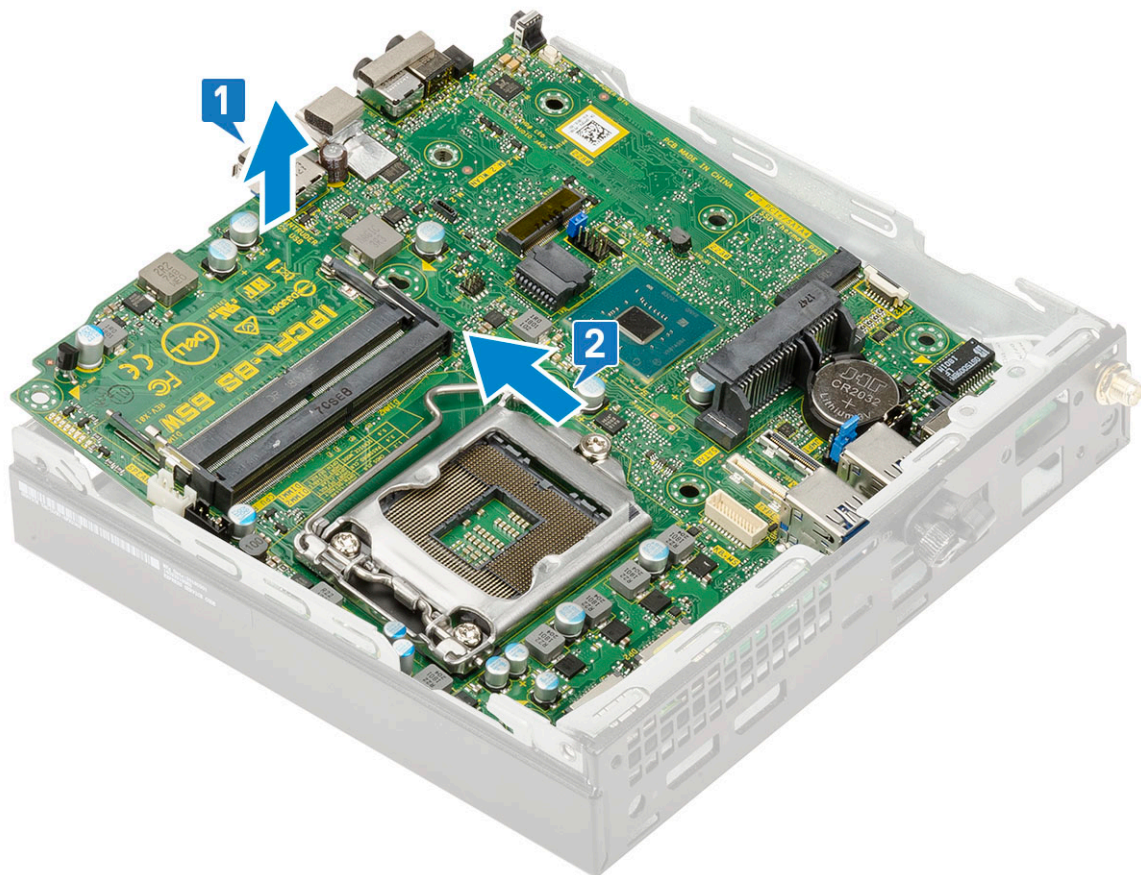
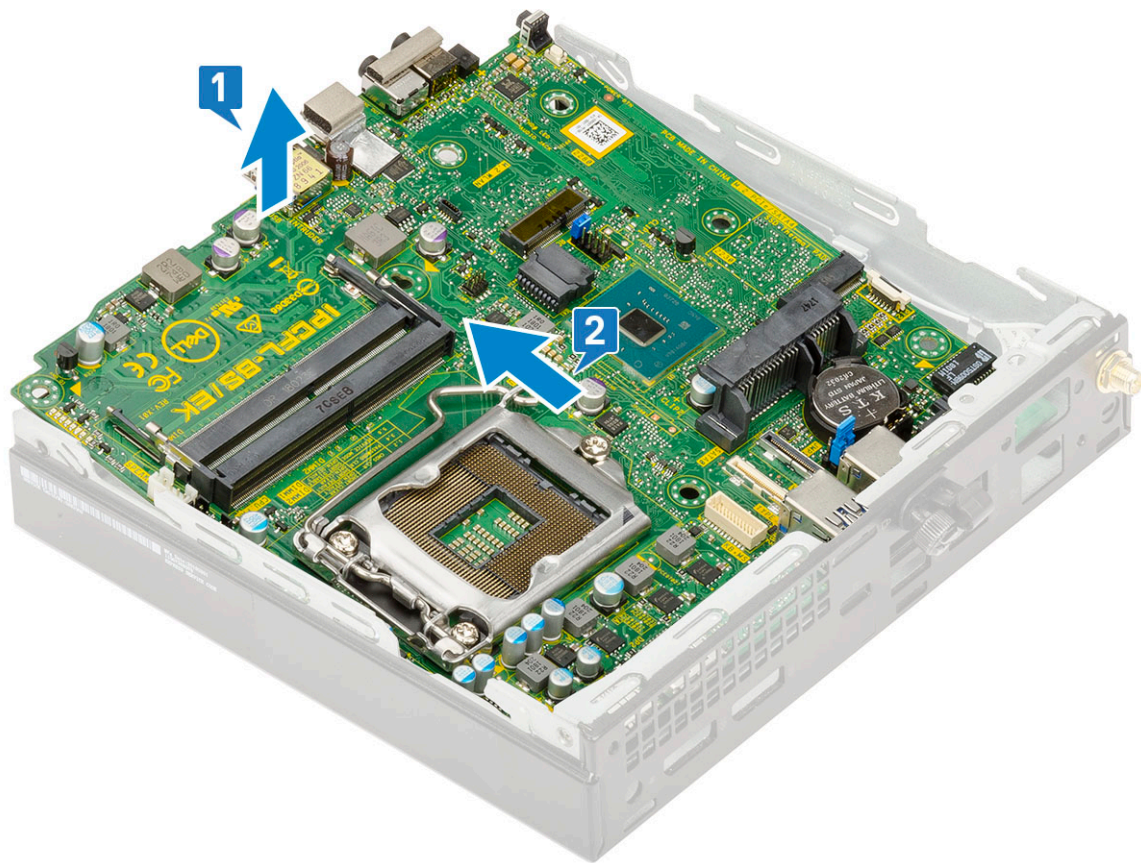

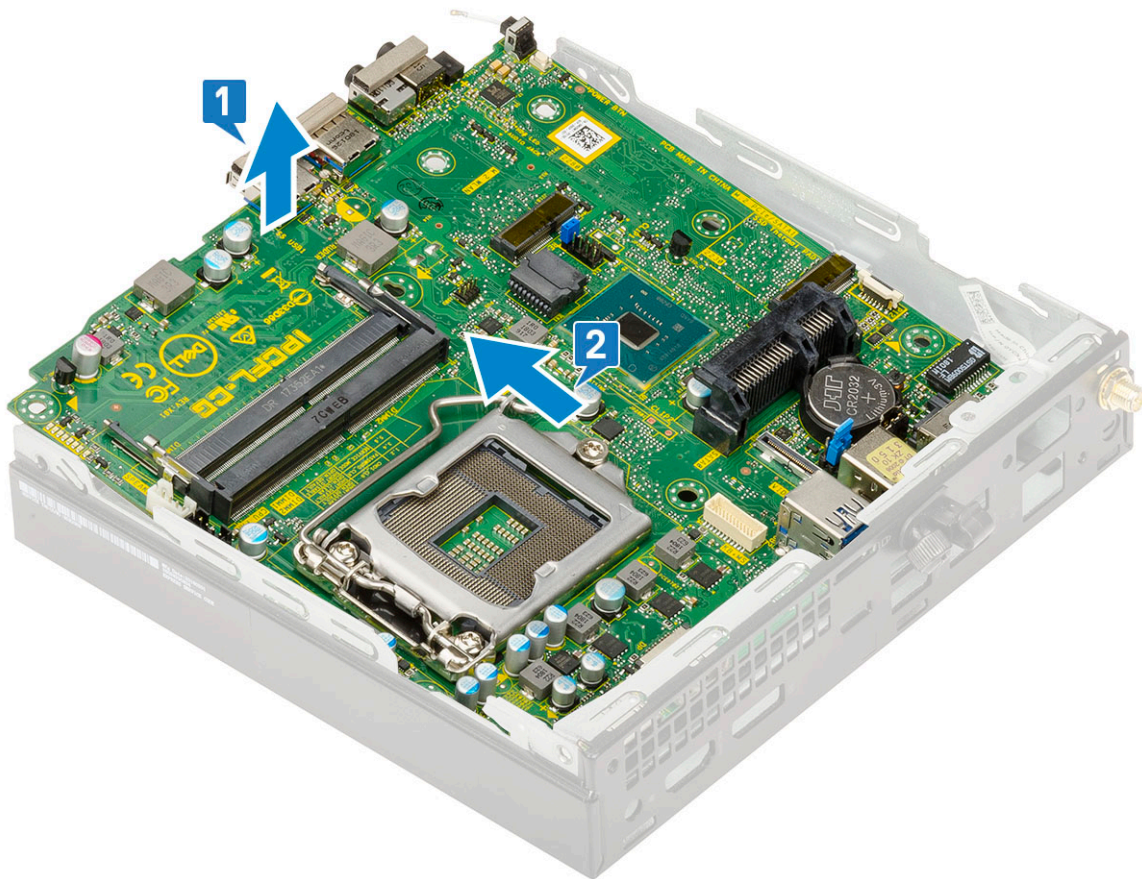

Installera moderkortet

1. Så här installerar du moderkortet:
 - a. Håll moderkortet i kanterna och vinkla det mot datorns baksida.
 - b. Sänk ned moderkortet i datorn tills kontakterna på baksidan av moderkortet passar in i hålen på chassit och skruvhålen på moderkortet passar in med utbuktningarna på datorn [1,2].

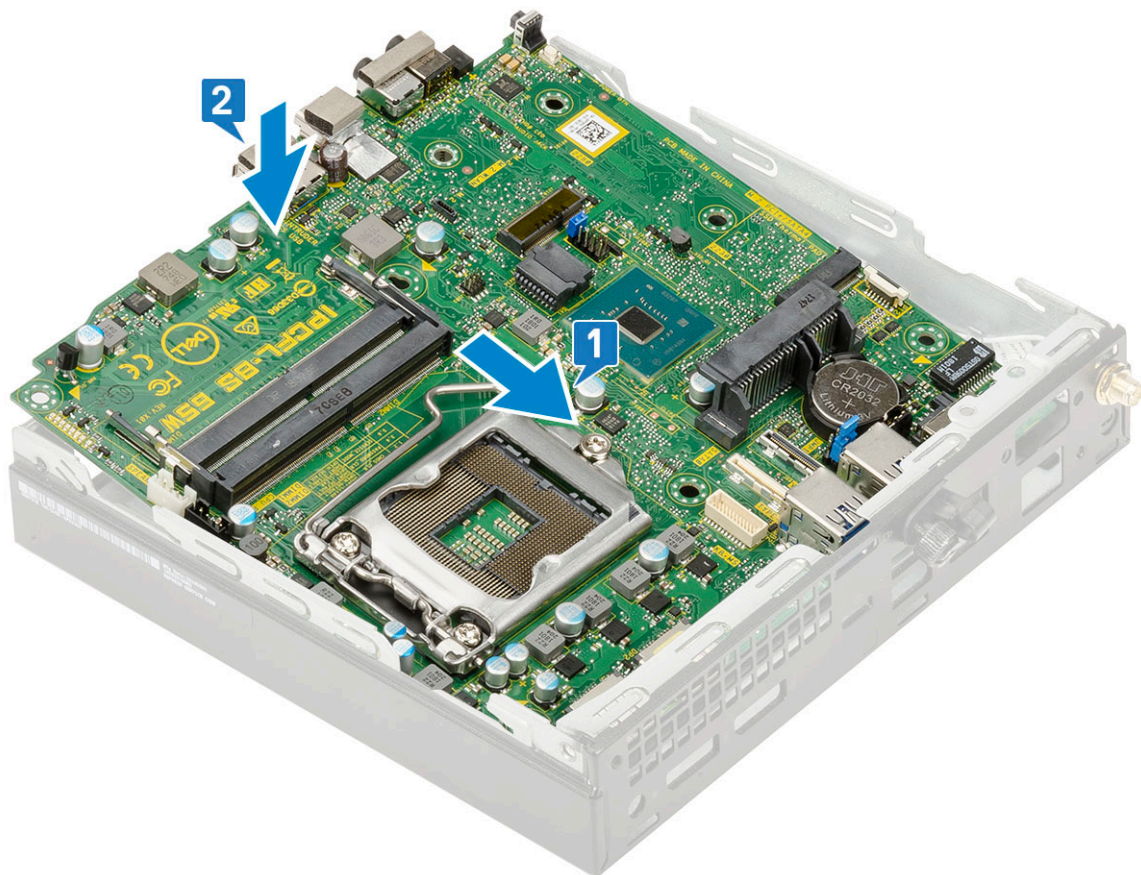
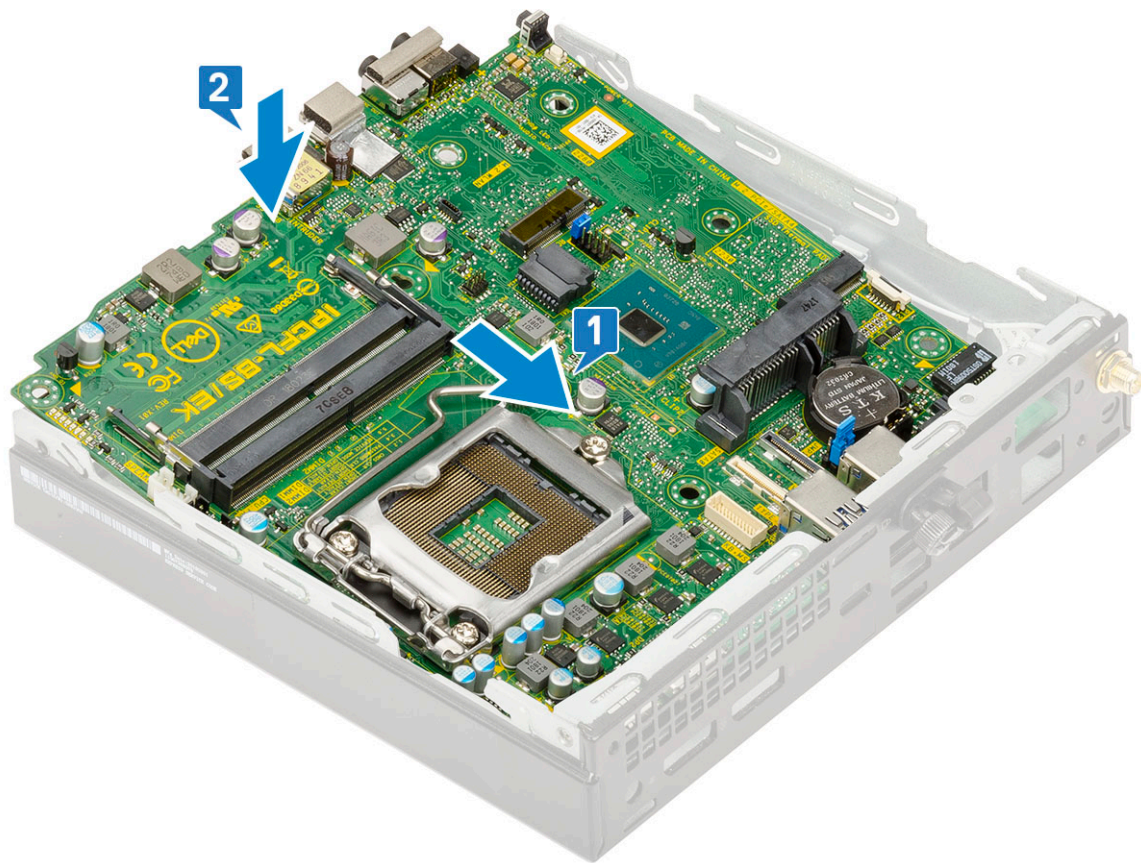

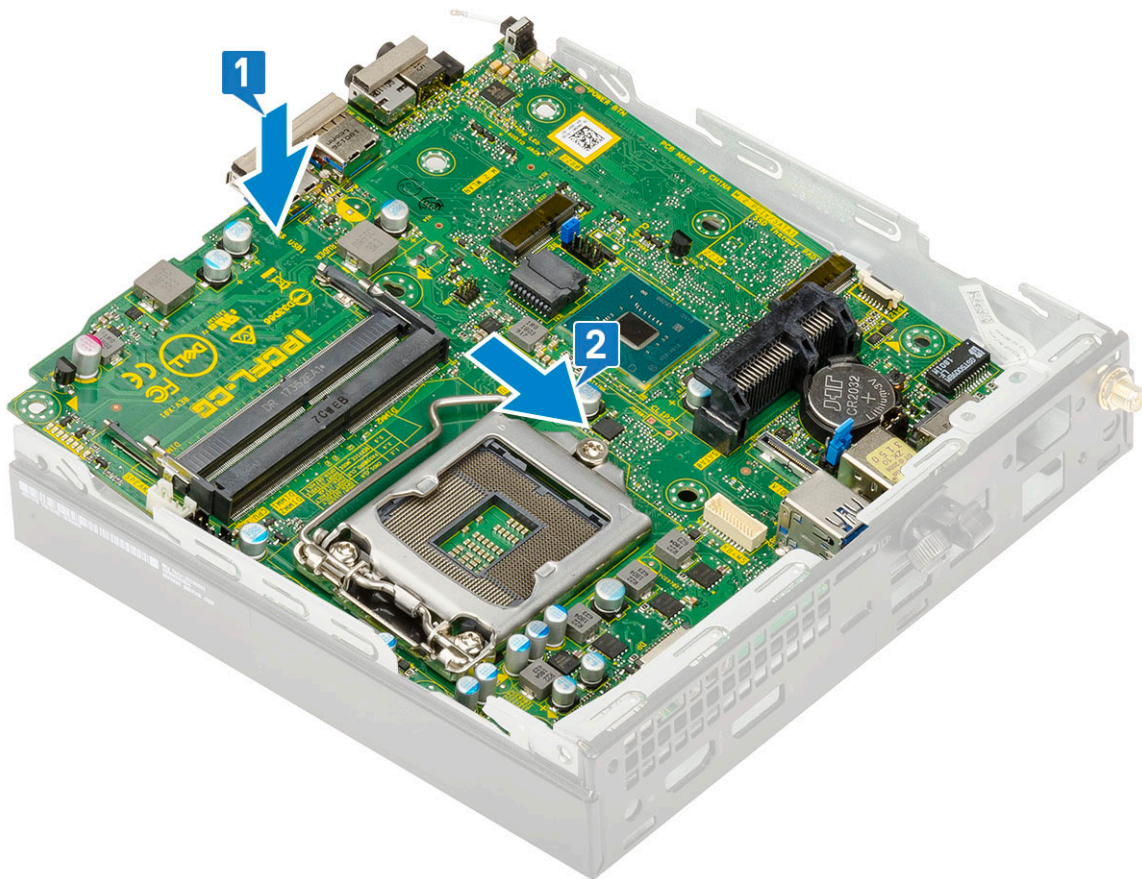

c. Ersätt de två (M3x4) skruvarna [1] och tre (6-32x5,4) skruvarna [2] för att fästa moderkortet i systemet.

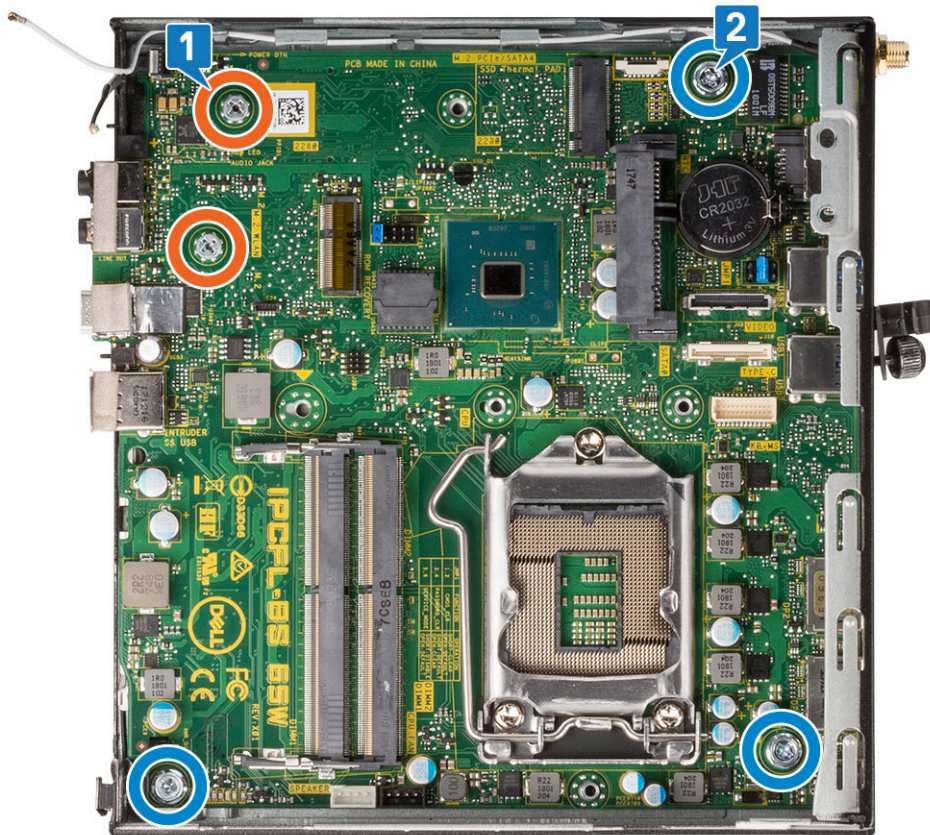
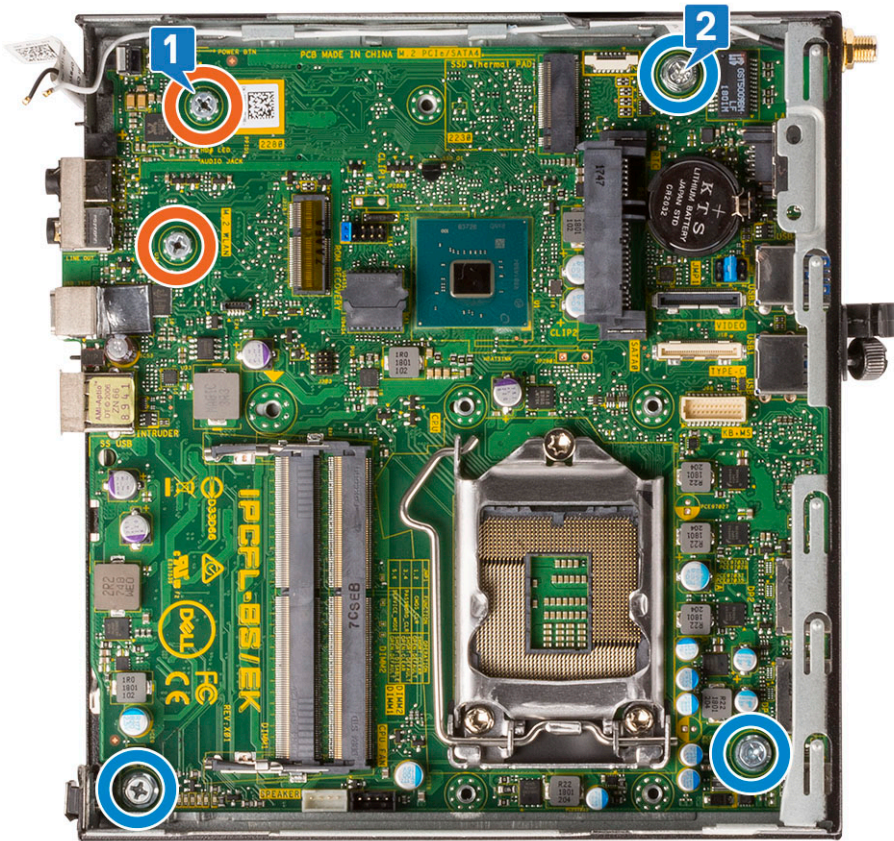

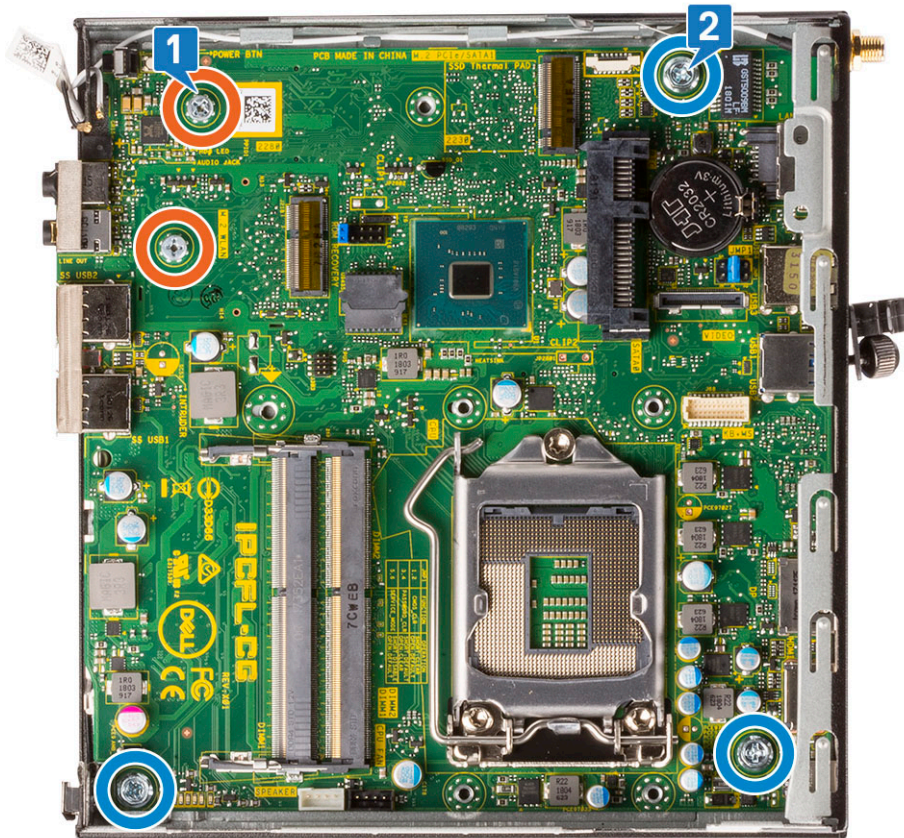

- d. Placera hårddiskassettens stöd på moderkortet [1].
- e. Ersätt skruven som håller fast hårddiskassettens stöd i moderkortet [2].

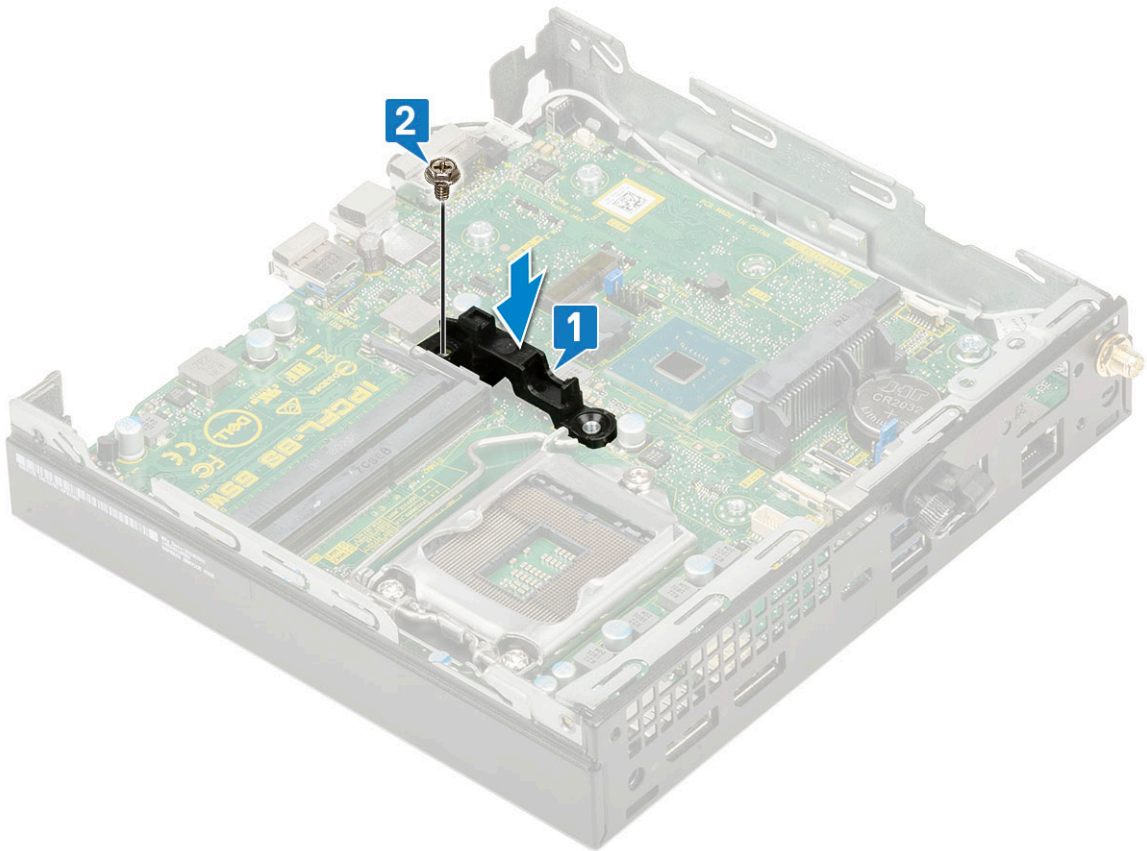
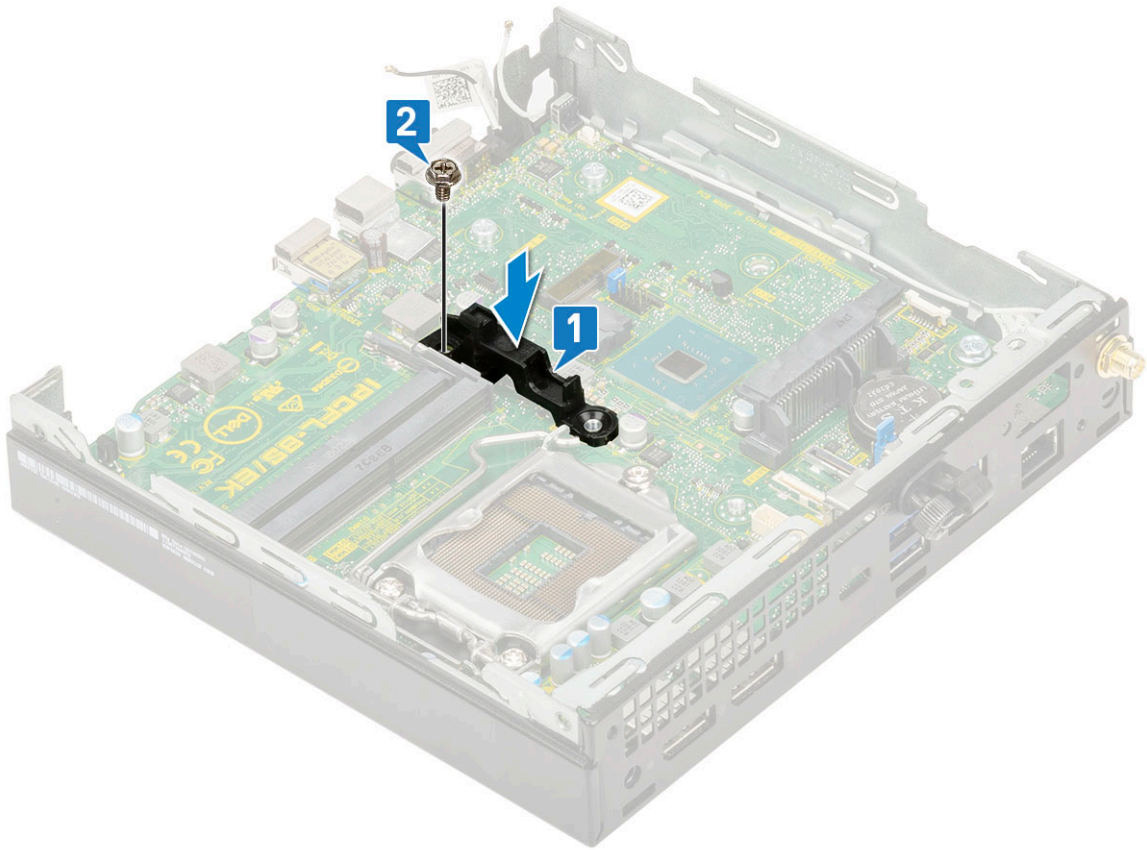

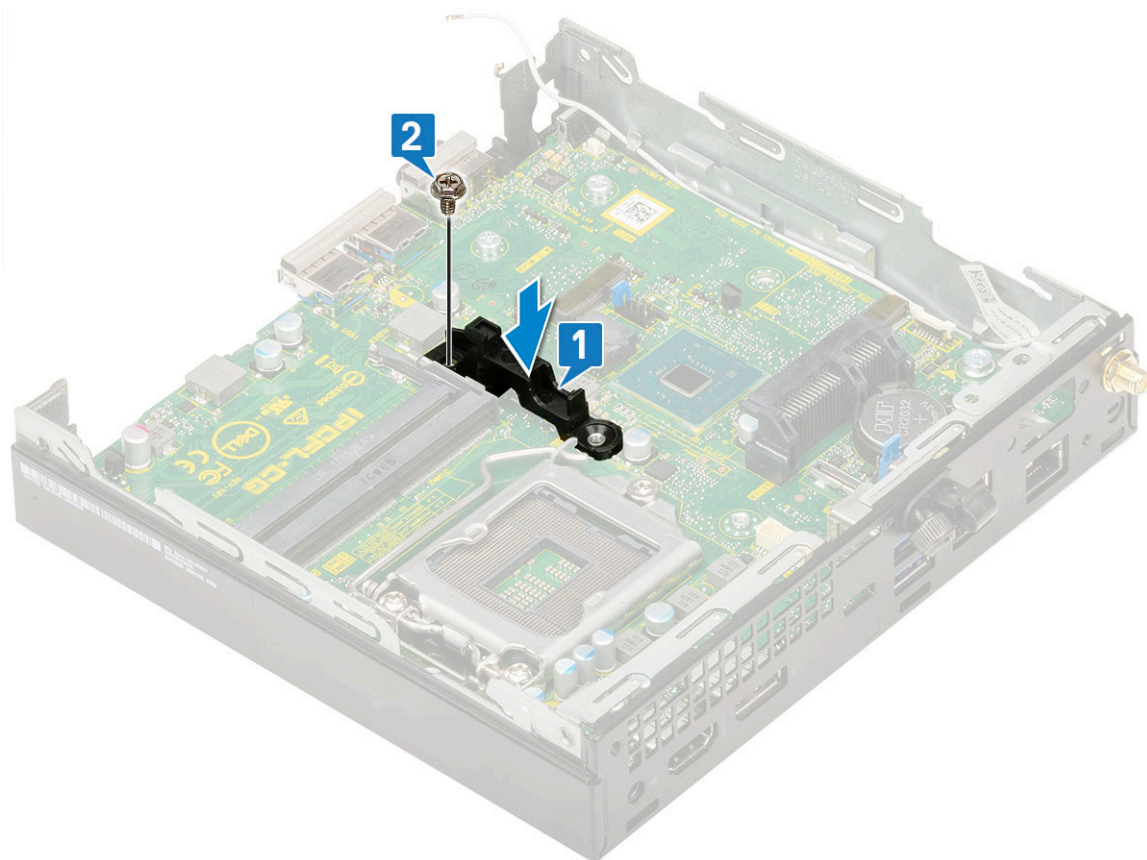

2. Installera:
 - a. [Processor](#)

Felsökning

Ämnen:

- Dell SupportAssist-diagnostik för kontroll av systemprestanda före start
- Diagnostik
- Diagnostikfelmeddelanden
- Systemfelmeddelanden
- Återställ operativsystemet
- Säkerhetskopieringsmedia och återställningsalternativ
- WiFi-cykel

Dell SupportAssist-diagnostik för kontroll av systemprestanda före start

SupportAssist-diagnostiken (även kallad systemdiagnostik) utför en fullständig kontroll av din maskinvara. Dell SupportAssist-diagnostik för kontroll av systemprestanda före start är inbäddad med BIOS och startas av BIOS internt. Den inbäddade systemdiagnosen ger en uppsättning alternativ för specifika enheter eller enhetsgrupper som gör att du kan:

- Köra test automatiskt eller i interaktivt läge
- upprepa test
- Visa och spara testresultat
- Köra grundliga tester med ytterligare testalternativ för att skaffa extra information om enheter med fel
- Visa statusmeddelanden som informerar dig om att testerna har slutförts utan fel
- Visa felmeddelanden som informerar dig om problem som upptäckts under testningen

i **OBS:** Vissa tester för specifika enheter kräver användarinteraktion. Kontrollera alltid att du är närvarande vid datorn när diagnostiktestet körs.

För mer information, se <https://www.dell.com/support/kbdoc/000180971>.

Köra systemprestandakontroll för SupportAssist före start

1. Starta datorn.
2. När datorn startar trycker du på tangenten F12 när Dell-logotypen visas.
3. Välj alternativet **Diagnostics (Diagnostik)** på startmenyskärmen.
4. Klicka på pilen i det nedre vänstra hörnet.
Startsidan för diagnostik visas.
5. Klicka på pilen i det nedre högra hörnet för att gå till sidlistningen.
Identifierade objekt visas.
6. Om du vill köra diagnostiktestet på en viss enhet trycker du på Esc och klickar på **Yes (Ja)** för att stoppa diagnostiktestet.
7. Välj enheten i den vänstra rutan och klicka på **Run Tests (Kör tester)**.
8. Om det finns problem visas felkoderna.
Anteckna felkoden och valideringsnumret och kontakta Dell.

Diagnostik

Datorns POST (självtest vid start) säkerställer att den uppfyller de grundläggande datorkraven och att programvaran fungerar på rätt sätt innan startprocessen påbörjas. Om datorn klarar självtestet fortsätter datorn att starta i normalt läge. Om datorn inte klarar självtestet avger datorn dock en serie med statuskoder under uppstarten. Systemets lysdiod är integrerad på strömbrytaren.

Följande tabell visar olika ljusmönster och vad de innebär.

Tabell 3. Sammanställning för strömljuddiod

Lysdiodens tillstånd med gult ljus	Lysdiodens tillstånd med vitt ljus	Systemstatus	Kommentarer
Släckt	Släckt	S4, S5	<ul style="list-style-type: none"> • Viloläge eller stanna till disk (S4) • Strömmen är avstängd (S5)
Släckt	Blinkar	S1, S3	Systemet är i energisparläge, antingen S1 eller S3. Detta indikerar inte något feltillstånd.
Föregående läge	Föregående läge	S3, ingen PWRGD_PS	Den här registreringen ger möjlighet till en fördröjning från SLP_S3# aktiv till PWRGD_PS inaktiv.
Blinkar	Släckt	S0, ingen PWRGD_PS	Startfel - Datorn tar emot el, och strömmen från nätaggregatet är normal. En enhet kan fungera felaktigt eller vara felinstallerad. Se tabellen nedan för förslag på Amber Blinking Pattern Diagnostics och eventuella fel.
Stadigt	Släckt	S0, ingen PWRGD_PS, Kod hämta = 0	Startfel - Detta är ett fel på systemet, inklusive strömförsörjningen. Endast +5VSB på spårets strömförsörjningen fungerar korrekt.
Släckt	Stadigt	S0, ingen PWRGD_PS, Kod hämta = 1	Detta indikerar att värd-BIOS har startats för att genomföra och LED-registret är nu skrivbart.

Tabell 4. Gult blinkande LED-fel

Lysdiodens tillstånd med gult ljus	Lysdiodens tillstånd med vitt ljus	Systemstatus	Kommentarer
2	1	Dålig MBD	Dålig MBD - Raderna A, G, H och J från tabell 12.4 av SIO Spec - Före-efter indikatorer [40]
2	2	Dålig MB, nätaggregat eller kablage	Dålig MBD, nätaggregat eller nätaggregatskablar - Raderna B, C och D i tabell 12.4 SIO spec [40]
2	3	Dålig MBD, DIMM, eller CPU	Dålig MBD, DIMM eller CPU - Rader F och K från tabell 12.4 av SIO spec [40]
2	4	Dåligt knappcells batteri	Dåligt knappcells batteri - Rad M av tabell 12.4 i SIO spec [40]

Tabell 5. Tillstånd som styrs av värd-BIOS

Lysdiodens tillstånd med gult ljus	Lysdiodens tillstånd med vitt ljus	Systemstatus	Kommentarer
2	5	BIOS tillstånd 1	BIOS POST-kod (det gamla LED-mönstret 0001) BIOS är korrupt.
2	6	BIOS tillstånd 2	BIOS POST-kod (det gamla LED-mönstret 0010) CPU-konfiguration eller CPU-fel.
2	7	BIOS tillstånd 3	BIOS POST-kod (det gamla LED-mönstret 0011) MEM-konfiguration pågår. Lämpliga minnesmoduler kunde identifieras men fel har uppstått.
3	1	BIOS tillstånd 4	BIOS POST-kod (det gamla LED-mönstret 0100) Kombinera PCI-enhetskonfiguration eller fel med video-subsystemskonfiguration eller fel. BIOS för att eliminera 0101 video-kod
3	2	BIOS tillstånd 5	BIOS POST-kod (det gamla LED-mönstret 0110) Kombinerar lagring och USB-konfiguration eller fel. BIOS för att eliminera 0111 USB-kod.
3	3	BIOS tillstånd 6	BIOS POST-kod (det gamla LED-mönstret 1000) minneskonfiguration, inget minne kunde identifieras.
3	4	BIOS tillstånd 7	BIOS POST-kod (det gamla LED-mönstret 1001) Allvarligt fel på moderkortet.
3	5	BIOS tillstånd 8	BIOS POST-kod (det gamla LED-mönster 1010) minneskonfiguration, moduler inkompatibla eller ogiltig konfiguration.
3	6	BIOS tillstånd 9	BIOS POST-kod (det gamla LED-mönstret 1011) kombinerar "Övrig aktivitet före video och resurskonfigureringskoder. BIOS för att eliminera 1100-kod.
3	7	BIOS tillstånd 10	BIOS POST-kod (det gamla LED-mönstret 1110) Annan före/efter-aktivitet, rutin följer på video initiering.

Diagnostikfelmeddelanden

Tabell 6. Diagnostikfelmeddelanden

Felmeddelanden	Beskrivning
AUXILIARY DEVICE FAILURE	Det kan vara fel på styrplattan eller den externa musen. Om du använder en extern mus kontrollerar du kabelanslutningen. Aktivera

Tabell 6. Diagnostikfelmeddelanden (fortsättning)

Felmeddelanden	Beskrivning
	alternativet Pointing Device (pekdon) i programmet System Setup (systeminställningar).
BAD COMMAND OR FILE NAME	Kontrollera att du har stavat kommandot rätt, infogat mellanslag på rätt ställen och använt rätt sökväg.
CACHE DISABLED DUE TO FAILURE	Det primära interna cacheminnet i processorn är skadat. Kontakta Dell
CD DRIVE CONTROLLER FAILURE	Den optiska enheten svarar inte på kommandon från datorn.
DATA ERROR	Hårddisken kan inte läsa data.
DECREASING AVAILABLE MEMORY	En eller flera minnesmoduler kanske är skadade eller felaktigt installerade. Installera om minnesmodulerna eller byt ut dem om det behövs.
DISK C: FAILED INITIALIZATION	Initieringen av hårddisken misslyckades. Kör hårddisktesterna i Dell Diagnostics (Dell Diagnostik) .
DRIVE NOT READY	Den pågående åtgärden fordrar att det finns en hårddisk i facket innan den kan fortsätta. Installera en hårddisk i enhetsfacket.
ERROR READING PCMCIA CARD	Datorn kan inte identifiera ExpressCard-kortet. Sätt i kortet på nytt eller försök med ett annat.
EXTENDED MEMORY SIZE HAS CHANGED	Minnesstorleken som finns registrerad i NVRAM överensstämmer inte med den minnesmodul som finns installerad i datorn. Starta om datorn. Kontakta Dell om felet uppstår igen
THE FILE BEING COPIED IS TOO LARGE FOR THE DESTINATION DRIVE	Filen som du försöker kopiera får inte plats på disken eller så är disken full. Prova att kopiera filen till en annan disk eller använd en disk med större kapacitet.
A FILENAME CANNOT CONTAIN ANY OF THE FOLLOWING CHARACTERS: \ / : * ? " < > -	Använd inte dessa tecken i filnamn.
GATE A20 FAILURE	En minnesmodul kan ha lossnat. Installera om minnesmodulen eller byt ut den om det behövs.
GENERAL FAILURE	Operativsystemet kan inte utföra kommandot. Meddelandet följs vanligen av mer detaljerad information. Exempel: <i>Printer out of paper. Take the appropriate action.</i>
HARD-DISK DRIVE CONFIGURATION ERROR	Datorn kan inte identifiera hårddisken. Stäng av datorn, ta bort hårddisken och starta om datorn från en optisk enhet. Stäng sedan av datorn, montera hårddisken igen och starta om datorn. Kör testerna under Hard Disk Drive (Hårddisk) i Dell Diagnostics (Dell Diagnostik) .
HARD-DISK DRIVE CONTROLLER FAILURE 0	Hårddisken svarar inte på kommandon från datorn. Stäng av datorn, ta bort hårddisken och starta om datorn från en optisk enhet. Stäng sedan av datorn, montera hårddisken igen och starta om datorn. Prova en annan enhet om problemet kvarstår. Kör testerna under Hard Disk Drive (Hårddisk) i Dell Diagnostics (Dell Diagnostik) .
HARD-DISK DRIVE FAILURE	Hårddisken svarar inte på kommandon från datorn. Stäng av datorn, ta bort hårddisken och starta om datorn från en optisk enhet. Stäng sedan av datorn, montera hårddisken igen och starta om datorn. Prova en annan enhet om problemet kvarstår. Kör testerna under Hard Disk Drive (Hårddisk) i Dell Diagnostics (Dell Diagnostik) .
HARD-DISK DRIVE READ FAILURE	Hårddisken kan vara trasig. Stäng av datorn, ta bort hårddisken och starta om datorn från en optisk enhet. Stäng sedan av datorn, montera hårddisken igen och starta om datorn. Prova en annan

Tabell 6. Diagnostikfelmeddelanden (fortsättning)

Felmeddelanden	Beskrivning
	enhet om problemet kvarstår. Kör testerna under Hard Disk Drive (Hårddisk) i Dell Diagnostics (Dell Diagnostik) .
INSERT BOOTABLE MEDIA	Operativsystemet försöker starta från ett medium som inte är startbart, som till exempel en optisk enhet. Sätt in startmedia.
INVALID CONFIGURATION INFORMATION-PLEASE RUN SYSTEM SETUP PROGRAM	Informationen om systemkonfiguration stämmer inte med maskinvarans konfiguration. Detta meddelande kan exempelvis visas när en ny minnesmodul har installerats. Ändra motsvarande inställningar i systeminställningarna.
KEYBOARD CLOCK LINE FAILURE	Om du använder ett externt tangentbord ska du kontrollera kabelanslutningen. Kör testet Keyboard Controller (Styrenhet för tangentbord) i Dell Diagnostics (Dell Diagnostik) .
KEYBOARD CONTROLLER FAILURE	Om du använder ett externt tangentbord ska du kontrollera kabelanslutningen. Starta om datorn och undvik att röra tangentbordet eller musen under startprocessen. Kör testet Keyboard Controller (Styrenhet för tangentbord) i Dell Diagnostics (Dell Diagnostik) .
KEYBOARD DATA LINE FAILURE	Om du använder ett externt tangentbord ska du kontrollera kabelanslutningen. Kör testet Keyboard Controller (Styrenhet för tangentbord) i Dell Diagnostics (Dell Diagnostik) .
KEYBOARD STUCK KEY FAILURE	Om du använder ett externt tangentbord ska du kontrollera kabelanslutningen. Starta om datorn och undvik att röra tangentbordet eller tangenterna under startprocessen. Kör Stuck Key-test i Dell Diagnostics (Dell Diagnostik) .
LICENSED CONTENT IS NOT ACCESSIBLE IN MEDIADIRECT	Dell MediaDirect kan inte verifiera DRM-restriktioner (Digital Rights Management) för filen så filen kan inte spelas upp.
MEMORY ADDRESS LINE FAILURE AT ADDRESS, READ VALUE EXPECTING VALUE	En minnesmodul är kanske skadad eller felaktigt installerad. Installera om minnesmodulen eller byt ut den om det behövs.
MEMORY ALLOCATION ERROR	Det har uppstått en konflikt mellan programvaran som du försöker starta och operativsystemet, ett annat program eller ett verktyg. Stäng av datorn, vänta 30 sekunder och slå sedan på den igen. Starta programmet igen. Om felmeddelandet visas igen ska du läsa programvarans dokumentation.
MEMORY DOUBLE WORD LOGIC FAILURE AT ADDRESS, READ VALUE EXPECTING VALUE	En minnesmodul är kanske skadad eller felaktigt installerad. Installera om minnesmodulen eller byt ut den om det behövs.
MEMORY ODD/EVEN LOGIC FAILURE AT ADDRESS, READ VALUE EXPECTING VALUE	En minnesmodul är kanske skadad eller felaktigt installerad. Installera om minnesmodulen eller byt ut den om det behövs.
MEMORY WRITE/READ FAILURE AT ADDRESS, READ VALUE EXPECTING VALUE	En minnesmodul är kanske skadad eller felaktigt installerad. Installera om minnesmodulen eller byt ut den om det behövs.
NO BOOT DEVICE AVAILABLE	Datorn kan inte identifiera hårddisken. Om hårddisken är konfigurerad som startenhet kontrollerar du att enheten är ordentligt installerad och partitionerad som startenhet.
NO BOOT SECTOR ON HARD DRIVE	Operativsystemet kan vara skadat, kontakta Dell .
NO TIMER TICK INTERRUPT	En krets på moderkortet är kanske trasigt. Kör testerna under System Set (Systemmaskinvara) i Dell Diagnostics (Dell Diagnostik) .
NOT ENOUGH MEMORY OR RESOURCES. EXIT SOME PROGRAMS AND TRY AGAIN	Du har kanske för många program öppna. Stäng alla fönster och öppna det program som du vill använda.
OPERATING SYSTEM NOT FOUND	Installera om operativsystemet. Kontakta Dell om problemet kvarstår.

Tabell 6. Diagnostikfelmeddelanden (fortsättning)

Felmeddelanden	Beskrivning
OPTIONAL ROM BAD CHECKSUM	ROM-tillvalet fungerar inte. Kontakta Dell.
SECTOR NOT FOUND	Operativsystemet hittar inte en viss sektor på hårddisken. Hårddisken kan ha en skadad sektor eller också har filallokeringstabellen (FAT) skadats. Kör felkontrollverktyget i Windows och kontrollera hårddiskens filstruktur. Se Windows Help and Support (Windows Hjälp och support) för anvisningar (klicka på Start (Start) > Help and Support (Hjälp och support)). Om ett stort antal sektorer är behäftade med fel ska du säkerhetskopiera alla data (om det är möjligt) och sedan formatera om hårddisken.
SEEK ERROR	Operativsystemet hittar inte ett visst spår på hårddisken.
SHUTDOWN FAILURE	En krets på moderkortet är kanske trasigt. Kör testerna under System Set (Systemmaskinvara) i Dell Diagnostics (Dell Diagnostik) . Kontakta Dell om meddelandet visas igen.
TIME-OF-DAY CLOCK LOST POWER	Inställningarna i systemkonfigurationen är korrupta. Anslut datorn till ett vägguttag och ladda batteriet. Om problemet kvarstår kan du försöka återställa alla data genom att starta systeminställningsprogrammet och sedan omedelbart avsluta det igen. Kontakta Dell om meddelandet visas igen.
TIME-OF-DAY CLOCK STOPPED	Extrabatteriet som används för att lagra systeminställningarna måste eventuellt laddas. Anslut datorn till ett vägguttag och ladda batteriet. Kontakta Dell om problemet kvarstår.
TIME-OF-DAY NOT SET-PLEASE RUN THE SYSTEM SETUP PROGRAM	Tiden eller datumet som lagrats i systeminstallationsprogrammet stämmer inte med systemklockan. Ändra inställningarna för alternativen Date and Time (datum och tid) .
TIMER CHIP COUNTER 2 FAILED	En krets på moderkortet är kanske trasigt. Kör testerna under System Set (Systemmaskinvara) i Dell Diagnostics (Dell Diagnostik) .
UNEXPECTED INTERRUPT IN PROTECTED MODE	Styrenheten för tangentbordet kanske är skadad, eller också kan en minnesmodul ha lossnat. Kör testerna för System Memory (systemminne) och testet Keyboard Controller (styrenhet för tangentbord) i Dell Diagnostics (Dell Diagnostik) eller kontakta Dell .
X:\ IS NOT ACCESSIBLE. THE DEVICE IS NOT READY	Mata in en skiva i enheten och försök igen.

Systemfelmeddelanden

Tabell 7. Systemfelmeddelanden

Systemmeddelande	Beskrivning
Alert! Previous attempts at booting this system have failed at checkpoint [nnnn]. For help in resolving this problem, please note this checkpoint and contact Dell Technical Support	Datorn kunde inte slutföra startrutinen tre gånger efter varandra på grund av samma fel.
CMOS checksum error	RTC återställs, BIOS standardinstallation har laddats.
CPU fan failure	Fel på processorfläkten.
System fan failure	Fel på systemfläkten.
Hard-disk drive failure	Möjligt fel på hårddisken under start.

Tabell 7. Systemfelmeddelanden (fortsättning)

Systemmeddelande	Beskrivning
Keyboard failure	Tangentbord eller en lös kabel. Fel på tangentbordet eller så är kabeln till tangentbordet lös. Om det inte går att lösa problemet genom att koppla från och ansluta kabeln igen byter du ut tangentbordet.
No boot device available	Det finns ingen startenhet på hårddisken, hårddiskens kabel är lös eller så finns det ingen startbar enhet. <ul style="list-style-type: none">• Om hårddisken är konfigurerad som startenhet kontrollerar du att kablarna är ordentligt anslutna och att enheten är korrekt installerad och partitionerad som startenhet.• Gå till systeminställningar och säkerställ att startsekvensinformationen är korrekt.
No timer tick interrupt	Det kan ha uppstått ett fel med en krets på moderkortet eller med själva moderkortet
NOTICE - Hard Drive SELF MONITORING SYSTEM has reported that a parameter has exceeded its normal operating range. Dell recommends that you back up your data regularly. A parameter out of range may or may not indicate a potential hard drive problem	S.M.A.R.T-fel, möjligt fel på hårddisken.

Återställ operativsystemet

När datorn inte kan starta upp till operativsystemet även efter upprepade försök startar den automatiskt Dell SupportAssist OS Recovery.

Dell SupportAssist OS Recovery är ett fristående verktyg som är förinstallerat på alla Dell-datorer som är installerade med Windows operativsystem. Den består av verktyg för att diagnostisera och felsöka problem som kan uppstå innan datorn startar till operativsystemet. Det gör att du kan diagnostisera hårdvaruproblem, reparera datorn, säkerhetskopiera dina filer eller återställa datorn till dess fabriksläge.

Du kan också ladda ner den från Dells support för att felsöka och fixa datorn när den inte startar upp i sitt primära operativsystem på grund av programvarufel eller maskinvarufel.

För mer information om Dell SupportAssist OS Recovery, se *Dell SupportAssist OS Recovery Användarhandbok* på www.dell.com/serviceabilitytools. Klicka på **SupportAssist** och klicka sedan på **SupportAssist OS Recovery**.

Säkerhetskopieringsmedia och återställningsalternativ

Vi rekommenderar att du skapar en återställningsenhet för att felsöka och lösa problem som kan uppstå i Windows. Dell föreslår flera alternativ för att återställa Windows-operativsystemet på din Dell-dator. För mer information, se [Dell Windows Säkerhetskopierings-Media- och Återställningsalternativ](#).

WiFi-cykel

Om datorn inte kan ansluta till internet på grund av WiFi-anslutningsproblem kan en WiFi-cykelprocedur utföras. Följande procedur innehåller instruktioner om hur du genomför en WiFi-cykel:

 **OBS:** Vissa Internet-leverantörer tillhandahåller en modem-/router kombinationsenhet.

1. Stäng av datorn.
2. Stäng av modemmet.
3. Stäng av den trådlösa routern.
4. Vänta 30 sekunder.
5. Slå på den trådlösa routern.
6. Slå på modemmet.
7. Starta datorn.

Ämnen:

- [Kontakta Dell](#)

Kontakta Dell

 **OBS:** Om du inte har en aktiv Internet-anslutning kan du hitta kontaktinformationen på ditt inköpskvitto, förpackning, faktura eller i Dells produktkatalog.

Dell erbjuder flera alternativ för support och service online och på telefon. Tillgängligheten varierar beroende på land och produkt och vissa tjänster kanske inte finns i ditt område. Gör så här för att kontakta Dell för försäljningsärenden, teknisk support eller kundtjänst:

1. Gå till **Dell.com/support**.
2. Välj supportkategori.
3. Välj land eller region i listrutan **Choose A Country/Region (välj land/region)** längst ner på sidan.
4. Välj lämplig tjänst eller supportlänk utifrån dina behov.