

Dell OptiPlex 3070 в корпусе Micro

Руководство по обслуживанию



Примечания, предупреждения и предостережения

 **ПРИМЕЧАНИЕ:** Пометка ПРИМЕЧАНИЕ указывает на важную информацию, которая поможет использовать данное изделие более эффективно.

 **ОСТОРОЖНО:** Указывает на возможность повреждения устройства или потери данных и подсказывает, как избежать этой проблемы.

 **ПРЕДУПРЕЖДЕНИЕ:** Указывает на риск повреждения оборудования, получения травм или на угрозу для жизни.

Содержание

Глава 1: Работа с компьютером	5
Инструкции по технике безопасности	5
Подготовка к работе с внутренними компонентами компьютера	6
Меры предосторожности	6
Электростатический разряд — защита от электростатического разряда	7
Комплект для технического обслуживания с защитой от электростатического разряда	7
Защита компонентов при транспортировке	8
После работы с внутренними компонентами компьютера	9
Глава 2: Технология и компоненты	10
DDR4	10
Характеристики USB	11
USB Type-C	13
Преимущества DisplayPort с интерфейсом USB Type-C	14
HDMI 2.0	14
Память Intel Optane	15
Включение памяти Intel Optane	15
Отключение памяти Intel Optane	16
Глава 3: Разборка и сборка	17
Боковая крышка	17
Снятие боковой крышки	17
Установка боковой крышки	21
Жесткий диск в сборе — 2,5-дюймовый	23
Извлечение 2,5-дюймового жесткого диска в сборе	23
Извлечение 2,5-дюймового жесткого диска из крепления жесткого диска	25
Установка 2,5-дюймового жесткого диска в крепление	26
Установка 2,5-дюймового диска в сборе	26
вентилятор радиатора	28
Извлечение вентилятора радиатора	28
Установка вентилятора радиатора	32
Динамик	36
Извлечение динамика	36
Установка динамика	37
Модули памяти	38
Извлечение модуля памяти	38
Установка модуля памяти	41
Радиатор в сборе в сборе	43
Извлечение радиатора	43
Установка радиатора	45
Процессор	46
Извлечение процессора	46
Установка процессора	48
Плата WLAN	50

Извлечение платы WLAN.....	50
Установка платы WLAN.....	52
M.2 PCIe SSD.....	55
Извлечение твердотельного накопителя M.2 PCIe.....	55
Установка твердотельного накопителя M.2 PCIe.....	57
Оptionальный модуль.....	60
Извлечение опционального модуля.....	60
Установка опционального модуля.....	64
Батарейка типа "таблетка".....	68
Извлечение батарейки типа "таблетка".....	68
Установка батарейки типа «таблетка».....	70
Системная плата.....	72
Извлечение системной платы.....	72
Установка системной платы.....	78
Глава 4: Поиск и устранение неполадок.....	85
Диагностика Dell SupportAssist с проверкой работы системы перед загрузкой.....	85
Запуск SupportAssist для проверки работы системы перед загрузкой.....	85
Диагностика.....	86
Диагностические сообщения об ошибках.....	88
Системные сообщения об ошибке.....	92
Восстановление операционной системы.....	92
Варианты носителей для резервного копирования и восстановления.....	93
Цикл включение/выключение Wi-Fi.....	93
Глава 5: Получение справки.....	94
Обращение в компанию Dell.....	94

Работа с компьютером

Темы:

- [Инструкции по технике безопасности](#)

Инструкции по технике безопасности

Следуйте этим инструкциям по безопасности во избежание повреждения компьютера и для собственной безопасности. Если не указано иное, каждая процедура, предусмотренная в данном документе, подразумевает соблюдение следующих условий:

- прочитаны указания по технике безопасности, прилагаемые к компьютеру;
- Для замены компонента или установки отдельно приобретенного компонента выполните процедуру снятия в обратном порядке.

И **ПРИМЕЧАНИЕ:** Перед открыванием корпуса компьютера или снятием панелей отключите все источники питания. После окончания работы с внутренними компонентами компьютера, установите все крышки, панели и винты на место, перед тем как, подключить компьютер к источнику питания.

! **ПРЕДУПРЕЖДЕНИЕ:** Перед началом работы с внутренними компонентами компьютера прочитайте инструкции по технике безопасности, прилагаемые к компьютеру. Дополнительные сведения по технике безопасности см. [на веб-странице, посвященной соответствию нормативным требованиям.](#)

! **ОСТОРОЖНО:** Многие виды ремонта могут быть выполнены только сертифицированным техническим специалистом. Вам следует устранять неполадки и выполнять простой ремонт, разрешенный в соответствии с документацией к изделию или проводимый в соответствии с указаниями, которые можно найти в Интернете, получить по телефону или в службе технической поддержки. На ущерб, вызванный неавторизованным обслуживанием, гарантия не распространяется. Прочтите инструкции по технике безопасности, прилагаемые к изделию, и следуйте им.

! **ОСТОРОЖНО:** Во избежание электростатического разряда следует заземлиться, надев антистатический браслет или периодически прикасаясь к неокрашенной металлической поверхности, одновременно касаясь разъема на задней панели компьютера.

! **ОСТОРОЖНО:** Соблюдайте осторожность при обращении с компонентами и платами. Не следует дотрагиваться до компонентов и контактов платы. Держите плату за края или за металлическую монтажную скобу. Такие компоненты, как процессор, следует держать за края, а не за контакты.

! **ОСТОРОЖНО:** При отсоединении кабеля беритесь за разъем или специальную петлю на нем. Не тяните за кабель. На некоторых кабелях имеются разъемы с фиксирующими защелками. Перед отсоединением кабеля такого типа необходимо нажать на фиксирующие защелки. При разъединении разъемов старайтесь разносить их по прямой линии, чтобы не погнуть контакты. А перед подсоединением кабеля убедитесь в правильной ориентации и соосности частей разъемов.

И **ПРИМЕЧАНИЕ:** Цвет компьютера и некоторых компонентов может отличаться от цвета, указанного в этом документе.

! **ОСТОРОЖНО:** Система отключится при снятии боковых крышек во время работы системы. Если боковая крышка снята, система не включится.

! **ОСТОРОЖНО:** Система отключится при снятии боковых крышек во время работы системы. Если боковая крышка снята, система не включится.

! **ОСТОРОЖНО:** Система отключится при снятии боковых крышек во время работы системы. Если боковая крышка снята, система не включится.

Подготовка к работе с внутренними компонентами компьютера

Во избежание повреждения компьютера выполните следующие шаги, прежде чем приступать к работе с внутренними компонентами компьютера.

1. Обязательно следуйте [инструкциям по технике безопасности](#).
2. Чтобы не поцарапать крышку компьютера, работы следует выполнять на плоской и чистой поверхности.
3. Выключите компьютер.
4. Отсоедините от компьютера все сетевые кабели.

 **ОСТОРОЖНО:** При отсоединении сетевого кабеля необходимо сначала отсоединить его от компьютера, а затем от сетевого устройства.

5. Отсоедините компьютер и все внешние устройства от электросети.
6. Нажмите и не отпускайте кнопку питания, пока компьютер не подключен к электросети, чтобы заземлить системную плату.

 **ПРИМЕЧАНИЕ:** Во избежание электростатического разряда следует заземлиться, надев антистатический браслет или периодически прикасаясь к неокрашенной металлической поверхности, одновременно касаясь разъема на задней панели компьютера.

Меры предосторожности

В этой главе приведены основные меры предосторожности, которые следует принять перед выполнением какой-либо разборки.

В случае если для установки, утилизации или ремонта требуется произвести разборку или повторную сборку оборудования, необходимо соблюдать следующие меры безопасности.

- Выключите систему и все подключенные периферийные устройства.
- Отсоедините систему и все подключенные периферийные устройства от сети переменного тока.
- Отсоедините все сетевые, телефонные и телекоммуникационные кабели от системы.
- Используйте комплект для защиты от ЭСР на месте установки при работе с внутренними компонентами планшетноустройства настольного компьютера. Это позволит избежать повреждения вследствие электростатического разряда (ЭСР).
- Любой извлеченный компонент системы осторожно кладите на антистатический коврик.
- Наденьте обувь с непроводящей резиновой подошвой, чтобы снизить риск поражения электрическим током.

Резервное питание

Продукты Dell с питанием в режиме ожидания необходимо сначала отключить и только после этого открывать корпус. Системы с резервным питанием фактически получают питание, когда находятся в выключенном состоянии. Внутренний источник питания в таких системах обеспечивает удаленное включение (функция включения по сигналу из локальной сети), переход в спящий режим и другие дополнительные функции управления энергопотреблением.

При отключении источника резервного питания и удерживании кнопки питания нажатой в течение 15 секунд остаточное напряжение в системной плате должно быть удалено. Извлеките аккумулятор из портативных устройств планшетноустройств.

Заземление

Комплект защиты от электростатических разрядов позволяет подключить два заземляющих проводника или несколько. Это можно сделать с помощью комплекта для защиты от электростатического разряда (ЭСР) на месте установки. Заземляющий провод должен быть всегда подключен к неокрашенной металлической поверхности. Антистатический браслет должен быть закреплен и плотно прилегать к коже. Прежде чем заземлить себя и оборудование, обязательно снимите все ювелирные украшения (часы, браслеты, кольца и т. п.).

Электростатический разряд — защита от электростатического разряда

Электростатические разряды представляют серьезную опасность при работе с электронными компонентами, особенно платами расширения, процессорами, модулями памяти DIMM и системными платами. Даже небольшие заряды могут повредить электрические цепи, причем неочевидным образом. Например, проблемы могут начать возникать лишь время от времени или сократится срок службы изделия. По мере того как для отрасли все более важными становятся низкое энергопотребление и высокая плотность размещения, растет и важность защиты от электростатических разрядов.

Связи с увеличением плотности полупроводников на новейших продуктах Dell последние подвержены электростатическому повреждению сильнее, чем более старые модели. По этой причине некоторые методы обращения с компонентами, рекомендованные ранее, стали неприемлемыми.

Обычно говорят о двух типах электростатических повреждений: критических и постепенных.

- **Критические.** Критические повреждения — это примерно 20% повреждений, связанных с электростатическими разрядами. Они приводят к немедленной и полной потере функциональности устройства. Пример критического отказа: при получении удара статическим электричеством модуль памяти DIMM немедленно вызывает сбой No POST/No Video (Не пройден тест POST/Нет видеосигнала), после чего подается кодовый звуковой сигнал об отсутствующей или неработающей памяти.
- **Постепенные.** Постепенные сбои составляют приблизительно 80% сбоев из-за электростатических разрядов. Такие повреждения возникают часто, и в большинстве случаев они первоначально оказываются незамеченными. Например, модуль памяти DIMM может получить разряд, из-за которого лишь немного повреждается канал, а никаких внешних симптомов не проявляется. Могут пройти недели или даже месяцы, прежде чем канал расплавится. В этот период может ухудшиться целостность памяти, периодически могут возникать ошибки и т. п.

Более сложными в плане выявления и устранения являются повреждения постепенного типа ("латентные повреждения").

Для предотвращения электростатических разрядов примите следующие меры.

- Используйте проводной защитный браслет с необходимым заземлением. Использование беспроводных антистатических браслетов больше не допускается. Они не обеспечивают надлежащей защиты. Для адекватной защиты от разрядов также недостаточно просто коснуться корпуса перед работой с уязвимыми компонентами.
- Работайте с уязвимыми компонентами в статически безопасной области. По возможности используйте антистатическое покрытие на полу и на рабочем столе.
- Извлекать уязвимые к статическому электричеству компоненты из антистатической упаковки следует только непосредственно перед их установкой. Перед открытием антистатической упаковки обязательно снимите статический заряд со своего тела.
- Обязательно помещайте компоненты в антистатические контейнеры при транспортировке.

Комплект для технического обслуживания с защитой от электростатического разряда

Наиболее часто используется комплект защиты без обратной связи. Он всегда включает три основных компонента: антистатическую подкладку, браслет и заземляющий провод.

Элементы комплекта защиты от электростатических разрядов

В комплект защиты от электростатических разрядов входят следующие компоненты.

- **Антистатический коврик.** Антистатический коврик является рассеивающим, и на нем можно размещать детали во время обслуживания. При использовании антистатического коврика ваш антистатический браслет должен быть плотно застегнут, а заземляющий провод должен быть подключен к коврику и к какой-либо металлической поверхности в системе, с которой вы работаете. После этого можно доставать обслуживаемые компоненты из защитного пакета и класть их на подкладку. Чтобы компоненты, чувствительные к электростатическим разрядам, были в безопасности, они должны находиться в ваших руках, на антистатическом коврике, в системе или в антистатическом пакете.
- **Браслет и заземляющий провод.** Браслет и заземляющий провод можно либо напрямую соединить с металлическими частями оборудования, либо, если используется антистатическая подкладка, также подключить к ней, чтобы защитить от статического разряда помещаемые на нее компоненты. Физическое соединение проводом браслета, антистатической подкладки и оборудования называется заземлением. Не следует использовать комплекты защиты, в которых нет трех вышеуказанных компонентов. Не используйте браслеты без проводов. Также следует помнить, что внутренние провода браслета подвержены обычному износу, поэтому следует регулярно проверять их тестером, чтобы не допустить случайного повреждения оборудования в результате электростатического разряда. Рекомендуется проверять антистатический браслет и заземляющий провод не реже одного раза в неделю.

- **Тестер антистатического браслета.** Провода внутри антистатического браслета со временем могут повреждаться. При использовании комплекта без обратной связи рекомендуется всегда проверять браслет при каждом сервисном вызове и не реже одного раза в неделю. Для этого лучше всего использовать тестер браслета. Если у вас нет такого тестера, попробуйте приобрести его в своем региональном офисе. Для выполнения теста наденьте браслет на запястье, подключите заземляющий провод браслета к тестеру и нажмите кнопку тестирования. Если проверка выполнена успешно, загорается зеленый светодиодный индикатор; если проверка завершается неудачно, загорается красный индикатор и раздается звуковой сигнал.
- **Изоляционные элементы.** Исключительно важно, чтобы устройства, чувствительные к электростатическим разрядам, такие как пластиковые корпуса радиаторов, не соприкасались с внутренними деталями, которые служат изоляторами и часто накапливают значительный статический заряд.
- **Рабочая среда.** Перед развертыванием комплекта защиты от электростатических разрядов оцените обстановку на узле клиента. В серверной среде, например, комплект, может быть, придется использовать иначе, чем в среде настольных или портативных устройств. Серверы обычно устанавливаются в стойку центра обработки данных. Настольные ПК и портативные устройства обычно используются на рабочих столах или в офисных ячейках. Обязательно найдите открытую ровную рабочую поверхность, свободную от беспорядка и достаточно большую, чтобы развернуть комплект защиты от электростатических разрядов и разместить ремонтируемую систему. В рабочей области также не должно быть изолирующих элементов, способных вызвать электростатический разряд. Такие электроизоляторы, как пенопласт и другие виды пластика, следует отодвинуть как минимум на расстояние 30 см (12 дюймов), прежде чем прикасаться к аппаратным компонентам, которые может повредить электростатический разряд.
- **Антистатическая упаковка.** Все устройства, для которых представляет опасность электростатический разряд, следует транспортировать в защитной упаковке. Предпочтительными являются металлические пакеты с экранированием. Возвращать поврежденный компонент следует в том же пакете и в той же упаковке, в которых вы получили замену. Пакет следует согнуть и заклеить лентой. В упаковке должен использоваться тот же пенопласт, в котором был доставлен новый компонент. Устройства, которые можно повредить электростатическим разрядом, следует извлекать только на защищенной от разряда рабочей поверхности. Не следует помещать компоненты на защитный пакет, поскольку экранирована только внутренняя часть пакета. Компоненты допускается только брать в руку, класть на подкладку, устанавливать в систему или помещать в антистатический пакет.
- **Транспортировка чувствительных компонентов.** Для безопасной транспортировки деталей, чувствительных к электростатическим разрядам, например сменных деталей или деталей, возвращаемых в корпорацию Dell, исключительно важно помещать их в антистатические пакеты.

Защита от электростатических разрядов: общие сведения

Всем специалистам службы технической поддержки рекомендуется всегда использовать заземляющий антистатический браслет и защитный антистатический коврик при обслуживании оборудования Dell. Кроме того, очень важно не допускать соприкосновения компонентов с электроизоляторами и использовать при транспортировке антистатические пакеты.

Защита компонентов при транспортировке

При транспортировке для замены или возврата в Dell компонентов, которые могут быть повреждены электростатическим разрядом, очень важно помещать их в антистатические пакеты.

Подъем оборудования

При подъеме тяжелого оборудования соблюдайте следующие рекомендации.

 **ОСТОРОЖНО: Не поднимайте груз весом более 50 фунтов. Привлекайте нескольких человек или используйте механическое подъемное устройство.**

1. Имейте стабильную опору под ногами. Держите ноги расставленными и направьте ступни в разные стороны, чтобы сохранять равновесие.
2. Напрягите мышцы живота. Мышцы живота поддерживают вашу спину, снижая нагрузку при поднятии тяжестей.
3. Делайте подъем за счет ног, а не за счет спины.
4. Не отставляйте от себя груз, держите его близко. Чем ближе груз к позвоночнику, тем меньше будет нагрузка на спину.
5. При подъеме и опускании груза держите спину вертикально. Не добавляйте к нагрузке свой собственный вес. Постарайтесь не поворачиваться и не поворачивать спину.
6. При опускании груза используйте указания выше в обратном порядке.

После работы с внутренними компонентами компьютера

После завершения любой процедуры замены не забудьте подключить все внешние устройства, платы и кабели, прежде чем включать компьютер.

1. Подсоедините к компьютеру все телефонные или сетевые кабели.

 **ОСТОРОЖНО:** Чтобы подсоединить сетевой кабель, сначала подсоедините его к сетевому устройству, а затем к компьютеру.

2. Подключите компьютер и все внешние устройства к электросети.
3. Включите компьютер.
4. При необходимости проверьте исправность работы компьютера, запустив программу **ePSA Diagnostics (Диагностика ePSA)**.

Технология и компоненты

В данной главе представлены подробные сведения о технологии и компонентах, доступных в системе.

Темы:

- [DDR4](#)
- [Характеристики USB](#)
- [USB Type-C](#)
- [Преимущества DisplayPort с интерфейсом USB Type-C](#)
- [HDMI 2.0](#)
- [Память Intel Optane](#)

DDR4

Память с удвоенной скоростью передачи данных четвертого поколения (DDR4) пришла на смену технологиям DDR2 и DDR3, обладавшим более низким быстродействием. DDR4 поддерживает емкость до 512 Гбайт, тогда как максимальная емкость DDR3 составляет 128 Гбайт на модуль DIMM. Синхронное динамическое ОЗУ DDR4 имеет иную схему расположения установочных пазов по сравнению с SDRAM и DDR. Это предотвращает установку неподходящей памяти в систему.

Энергопотребление DDR4 на 20% ниже (всего 1,2 В), чем у модулей DDR3, для которых требуется напряжение 1,5 В. DDR4 также поддерживает новый режим глубокого энергосбережения, благодаря которому хост-устройство переходит в режим ожидания без обновления памяти. Предполагается, что режим глубокого энергосбережения уменьшит потребляемую мощность в режиме ожидания на 40–50%.

Подробные сведения о DDR4

Между модулями DDR3 и DDR4 существуют незначительные различия, перечисленные ниже.

Различие в установочных выемках

Расположение выемки модуля DDR4 отличается от расположения выемки модуля DDR3. Обе выемки находятся на стороне вставки модуля, но расположение выемки DDR4 немного отличается, чтобы предотвратить установку модуля в несовместимую плату или платформу.



Рисунок 1. Различие в установочных выемках

Увеличенная толщина

Модули DDR4 немного толще DDR3, потому что содержат больше сигнальных слоев.

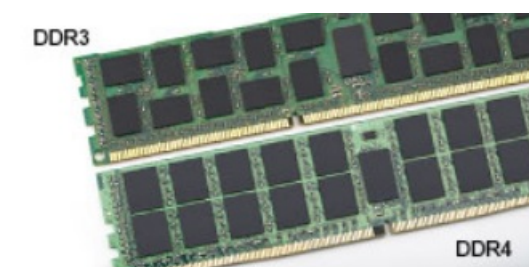

Рисунок 2. Различие в толщине

Изогнутый край

Модули DDR4 имеют изогнутый край, что упрощает процесс установки модуля и снижает давление на печатную плату при вставке модулей памяти.

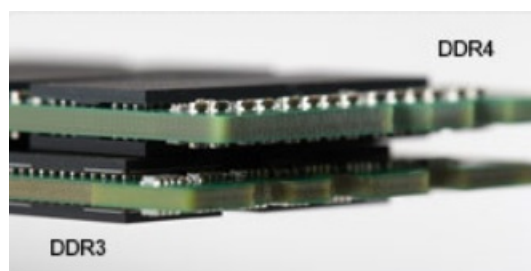

Рисунок 3. Изогнутый край

Ошибки памяти

Ошибки памяти в системе отображаются с новым кодом неисправности ON-FLASH-FLASH или ON-FLASH-ON. Если возникает сбой в работе всей памяти, дисплей не включается. Для поиска и устранения возможных неполадок памяти можно попробовать заведомо исправные модули памяти в разъемах памяти на нижней панели системы или под клавиатурой, как в некоторых портативных системах.

ПРИМЕЧАНИЕ: Память DDR4 встроена в плату и не является заменяемым модулем DIMM, как показано на рисунках и указано в тексте.

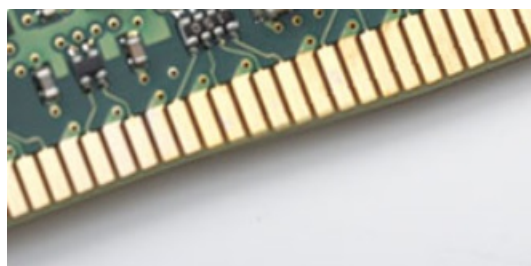
Характеристики USB

Универсальная последовательная шина USB была представлена в 1996 году. Она существенно упростила соединения между хост-компьютерами и периферийными устройствами: мышами, клавиатурами, внешними носителями данных и принтерами.

Давайте посмотрим на эволюцию интерфейса USB, приведенную в таблице ниже.

Таблица 1. Эволюция USB

Тип	Скорость передачи данных	Категория	Год введения
USB 2.0	480 Мбит/с	Высокая скорость	2000
Порт USB 3.0/USB 3.1 Gen 1	5 Гбит/с	Сверхвысокая скорость	2010
USB 3.1 Gen 2	10 Гбит/с	Сверхвысокая скорость	2013

USB 3.0/USB 3.1 Gen 1 (SuperSpeed USB)

В течение многих лет стандарт USB 2.0 имел прочную репутацию стандартного интерфейса в мире персональных компьютеров — его использовали около 6 миллиардов проданных устройств. Однако в настоящее время наблюдается потребность в увеличении скорости, поскольку появляется все более быстрое оборудование и возрастают требования к

скорости передачи данных. Требования пользователей были наконец удовлетворены стандартом USB 3.0/USB 3.1 Gen 1, теоретически обладающим в 10 раз большей скоростью по сравнению со своим предшественником. Стандарт USB 3.1 1-го поколения обладает следующими основными свойствами.

- Более высокие скорости передачи данных (до 5 Гбит/с)
- Повышенная максимальная мощность шины и потребление тока для лучшего энергообеспечения ресурсоемких устройств
- Новые функции управления питанием
- Полностью дуплексный режим передачи данных и поддержки новых типов передачи данных
- Обратная совместимость с USB 2.0
- Новые разъемы и кабель

В разделах ниже приводятся некоторые из наиболее часто задаваемых вопросов о стандарте USB 3.0/USB 3.1 Gen 1.



Быстродействие

Актуальная спецификация USB 3.0/USB 3.1 Gen 1 задает три скоростных режима. Это Super-Speed (Сверхскоростной), Hi-Speed (Высокоскоростной) и Full-Speed (Полноскоростной). Новый сверхскоростной режим обеспечивает скорость передачи данных 4,8 Гбит/с. Данный стандарт продолжает поддерживать высокоскоростной и полноскоростной режимы работы USB, также известные как USB 2.0 и 1.1. Однако эти более медленные режимы по-прежнему работают на соответствующих скоростях 480 и 12 Мбит/с и сохранены только для обратной совместимости.

Стандарт USB 3.0/USB 3.1 Gen 1 обеспечивает намного более высокую производительность за счет технических изменений, перечисленных ниже.

- Дополнительная физическая шина, добавленная параллельно существующей шине USB 2.0 (см. рисунок ниже).
- В USB 2.0 было четыре провода (питание, заземление и одна дифференциальная пара для передачи данных); в USB 3.0/USB 3.1 Gen 1 было добавлено еще четыре провода, т. е. две пары дифференциальных сигналов (передача и прием), что в общей сложности составило восемь соединений в разъемах и кабелях.
- В отличие от полудуплексного режима в USB 2.0, в USB 3.0/USB 3.1 Gen 1 используется двунаправленный интерфейс передачи данных. Это увеличивает теоретическую пропускную способность в 10 раз.

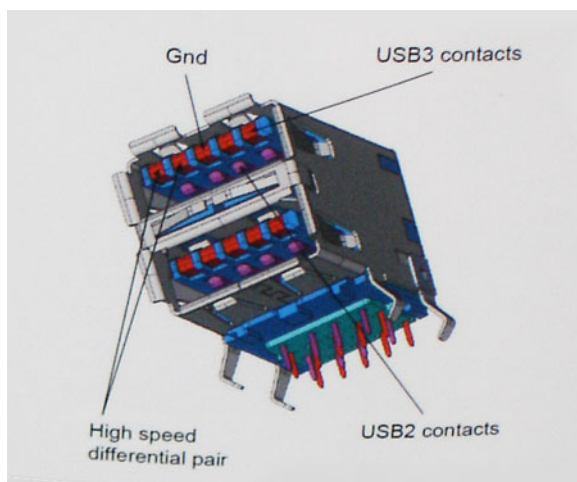

Из-за постоянно растущих требований к скорости передачи данных, распространения видеоматериалов высокой четкости, терабайтных накопительных устройств, цифровых камер высокого разрешения и т. д. производительности USB 2.0 может быть недостаточно. Кроме того, подключение USB 2.0 никогда не сможет даже приблизиться к теоретической максимальной пропускной способности в 480 Мбит/с; реальная пропускная способность составляет не более 320 Мбит/с (40 Мбайт/с). Аналогичным образом подключения USB 3.0/USB 3.1 Gen 1 никогда не достигнут скорости 4,8 Гбит/с. Максимальная скорость передачи данных составит немногим более 400 Мбайт/с. При такой скорости USB 3.0/USB 3.1 Gen 1 оказывается в 10 раз быстрее USB 2.0.

Область применения

Стандарт USB 3.0/USB 3.1 Gen 1 открывает возможности для более эффективной работы с устройствами. И если прежде стандарт USB был неприемлем при работе с видеоматериалами с точки зрения максимального разрешения, времени задержки и степени сжатия, то сейчас можно легко представить работу видеосистем по USB с пропускной способностью, которая превышает прежние значения скорости в 5–10 раз. Одноканальному DVI-разъему требуется пропускная способность до 2 Гбит/с. Пропускная способность 480 Мбит/с накладывала существенные ограничения, однако скорость 5 Гбит/с открывает новые перспективы. Обеспечивая заявленную пропускную способность 4,8 Гбит/с, новый стандарт USB получит распространение в тех областях, где раньше такой интерфейс не применялся, например во внешних RAID-системах хранения данных.

Ниже перечислены некоторые из имеющихся на рынке устройств с поддержкой SuperSpeed USB 3.0/USB 3.1 Gen 1.

- Внешний рабочий стол USB 3.0 / USB 3.1 Gen 1 Жесткие диски
- Портативные USB 3.0 / USB 3.1 Gen 1 жесткие диски
- USB 3.0 / USB 3.1 Gen 1 Док-станции и адаптеры для дисков
- USB 3.0 / USB 3.1 Gen 1 Флэш-накопители и ридеры
- Твердотельные накопители USB 3.0 / USB 3.1 Gen 1
- USB 3.0 / USB 3.1 Gen 1 RAID
- Приводы оптических носителей
- Мультимедийные устройства
- сетей
- USB 3.0 / USB 3.1 Gen 1 Адаптерные карты и концентраторы

Совместимость

К счастью, стандарт USB 3.0/USB 3.1 Gen 1 создан в расчете на мирное сосуществование с USB 2.0. Что самое важное, хотя протокол USB 3.0/USB 3.1 Gen 1 задает новый тип физических подключений и потому требует новых кабелей для обеспечения более высокой скорости работы, сам разъем имеет ту же прямоугольную форму с четырьмя контактами, как у USB 2.0, расположенными там же, где и раньше. В кабелях USB 3.0/USB 3.1 Gen 1 имеется пять новых соединений для независимого переноса передаваемых и принимаемых данных. Эти соединения становятся активными только при подключении к совместимому USB-разъему SuperSpeed.

Поддержка контроллеров USB 3.1 1-го поколения будет интегрирована в операционных системах Windows 8/10. В предыдущих версиях Windows для этих контроллеров требуются отдельные драйверы.

Корпорация Майкрософт объявила, что в Windows 7 будет реализована поддержка USB 3.1 1-го поколения (возможно, не сразу после выпуска, а в последующем исправлении или пакете обновления). Не исключено, что после успешного внедрения поддержки USB 3.0/USB 3.1 Gen 1 в Windows 7 поддержка SuperSpeed будет реализована в Vista. Корпорация Майкрософт подтвердила это, заявив, что большинство ее партнеров согласны, что ОС Windows Vista также должна поддерживать USB 3.0/USB 3.1 Gen 1.

USB Type-C

Порт USB Type-C — это новый, сверхкомпактный физический разъем. Этот разъем поддерживает целый ряд новых интересных стандартов USB, таких как USB 3.1 и подача питания по USB (USB PD).

Альтернативный режим

Порт USB Type-C — разъем, соответствующий новому стандарту, который отличается небольшими размерами. Его размеры примерно в три раза меньше по сравнению со старой вилкой USB Type-A. Он создан по единому стандарту разъемов, которые должны поддерживать все устройства. Порты USB Type-C могут поддерживать множество различных протоколов с использованием «альтернативных режимов», которые позволяют применять адаптеры, обеспечивающие вывод в соединениях HDMI, VGA, DisplayPort или соединениях других типов через один порт USB

Подача питания по USB

Спецификация USB PD также тесно связана с возможностями разъема USB Type-C. В настоящее время в смартфонах, планшетах и других мобильных устройствах часто используется соединение USB для зарядки. Соединение USB 2.0 обеспечивает питание с мощностью до 2,5 Вт, что позволит зарядить только телефон. Например, для ноутбука может потребоваться мощность до 60 Вт. В спецификации подачи питания по USB это значение увеличено до 100 Вт. Подача питания является двунаправленной, поэтому устройство может и получать, и передавать электроэнергию. При этом передача электроэнергии может происходить одновременно с передачей данных через соединение.

Скорее всего, эпоха применения специализированных кабелей для зарядки ноутбука подходит к концу, поскольку весь процесс зарядки может осуществляться с помощью стандартного соединения USB. Сейчас появилась возможность заряжать ноутбук с помощью портативного комплекта аккумуляторов, которые в наши дни применяются для зарядки смартфонов и других портативных устройств. Можно подключить ноутбук к внешнему дисплею, подключенному к кабелю питания, после чего внешний дисплей обеспечит зарядку ноутбука и вместе с тем будет использоваться по назначению. Все это достигается с помощью одного небольшого разъема USB Type-C. Для этого и само устройство, и кабель подключения должны поддерживать подачу питания по USB. Простое наличие подключения USB Type-C не обязательно означает такую поддержку.

USB Type-C и USB 3.1

USB 3.1 — это новый стандарт USB. Теоретическая пропускная способность USB 3 составляет 5 Гбит/с — так же, как и для USB 3.1 1-го поколения, а пропускная способность USB 3.1 2-го поколения достигает уже 10 Гбит/с. Тем самым достигается удвоение пропускной способности, которая становится такой же, как и у разъема Thunderbolt первого поколения. Не следует путать USB Type-C и USB 3.1. USB Type-C — это просто форма разъема, а поддерживаемой технологией может оказаться всего лишь USB 2 или USB 3.0. В действительности в планшете N1 Android компании Nokia используется разъем USB Type-C, но на его основе реализованы все версии USB 2.0, а не только USB 3.0. Тем не менее эти технологии тесно связаны друг с другом.

Преимущества DisplayPort с интерфейсом USB Type-C

- Полная производительность аудио/видео DisplayPort (до 4K при 60 Гц)
- Реверсивная ориентация подключения и направления кабеля
- Обратная совместимость с VGA и DVI с помощью адаптеров
- Сверхскоростной USB (USB 3.1)
- Поддержка HDMI 2.0a и обратная совместимость с предыдущими версиями

HDMI 2.0

В этом разделе описывается HDMI 2.0, его функции и преимущества.

HDMI (мультимедийный интерфейс высокой четкости) — это отраслевой, полностью цифровой интерфейс аудио и видео без сжатия. HDMI обеспечивает интерфейс между любыми совместимыми цифровыми источниками аудио и видео, такими как DVD-проигрыватель или приемник сигналов аудио и видео, и совместимыми цифровыми устройствами воспроизведения, например цифровым телевизором (DTV). В основном он используется для подключения телевизоров с поддержкой HDMI и DVD-проигрывателей. Основное преимущество — это уменьшение числа кабелей и возможность защиты содержимого. HDMI поддерживает в одном кабеле стандартный и расширенный форматы видео и видео высокой четкости, а также многоканальный цифровой звук.

Характеристики HDMI 2.0

- **Канал HDMI Ethernet** — добавляет поддержку высокоскоростной сети к разъему HDMI, что позволяет пользователям использовать все преимущества устройств с поддержкой протокола IP без использования отдельного кабеля Ethernet
- **Канал возврата звука** — позволяет подключенному через HDMI телевизору с помощью встроенного тюнера отправлять аудио данные в обратном направлении в систему объемного звука, исключая необходимость в отдельном звуковом кабеле

- **3D** — определяет протоколы ввода-вывода для основных форматов 3D-видео, подготавливая почву для 3D-игр и приложений для домашнего 3D-кинотеатра
- **Тип данных** — передача различных видов данных в режиме реального времени между дисплеем и источниками сигнала, обеспечивая возможность оптимизации телевизором настроек изображения в зависимости от типа данных
- **Additional Color Spaces (Дополнительные цветовые пространства)** — добавляет поддержку дополнительных цветовых моделей, используемых в цифровой фотографии и компьютерной графике.
- **Поддержка разрешения 4K** — обеспечивает возможность просмотра видео с разрешением, намного превышающим 1080p, с поддержкой дисплеев следующего поколения, которые могут соперничать с цифровыми кинотеатрами, используемыми во многих коммерческих кинотеатрах
- **Разъем HDMI Micro** — новый уменьшенный разъем для телефонов и других портативных устройств с поддержкой разрешений видео до 1080p
- **Система подключения в автомобилях** — новые кабели и разъемы для автомобильных видеосистем, предназначенные для удовлетворения уникальных требований среды автомобиля, обеспечивая при этом реальное HD качество

Преимущества HDMI

- Высококачественный HDMI передает несжатое цифровое аудио и видео, обеспечивая максимальное качество изображения.
- Бюджетный HDMI обеспечивает качество и функциональность цифрового интерфейса, при этом также поддерживая несжатые видео форматы простым и экономичным способом
- Аудио HDMI поддерживает различные форматы аудио: от стандартного стерео до многоканального объемного звука.
- HDMI обеспечивает передачу видео и многоканального звука по одному кабелю, сокращая затраты, упрощая и исключая путаницу при использовании нескольких кабелей, используемых в настоящее время в аудио-видео системах
- HDMI поддерживает связь между источником видеосигнала (например, DVD-проигрывателем) и цифровым телевизором, предоставляя новые функциональные возможности

Память Intel Optane

Память Intel Optane используется только в качестве ускорителя подсистемы хранения данных. Она не заменяет и не увеличивает оперативную память, установленную в компьютере.

ПРИМЕЧАНИЕ: Память Intel Optane поддерживается на компьютерах, обладающих следующими характеристиками.

- Процессор Intel Core i3/i5/i7 седьмого поколения или новее
- 64-разрядная ОС Windows 10 версии 1607 или новее
- Драйвер технологии Intel Rapid Storage версии 15.9.1.1018 или новее

Таблица 2. Технические характеристики памяти Intel Optane

Компонент	Технические характеристики
Интерфейс	PCIe 3 x2 NVMe 1.1
Разъем	Слот для платы M.2 (2230/2280)
Поддерживаемые конфигурации	<ul style="list-style-type: none"> ● Процессор Intel Core i3/i5/i7 седьмого поколения или новее ● 64-разрядная ОС Windows 10 версии 1607 или новее ● Драйвер технологии Intel Rapid Storage версии 15.9.1.1018 или новее
Емкость	32 Гбайт

Включение памяти Intel Optane

1. На панели задач введите в поле поиска «**Технология Intel Rapid Storage**».
2. Выберите пункт **Технология Intel Rapid Storage**.
3. На вкладке **Состояние** нажмите **Включить**, чтобы включить память Intel Optane.

4. На экране с предупреждением выберите совместимый скоростной накопитель и нажмите **Да**, чтобы продолжить включение памяти Intel Optane.
 5. Выберите **Память Intel Optane > Перезагрузить**, чтобы включить память Intel Optane.
-  **ПРИМЕЧАНИЕ:** Для реализации всех преимуществ в производительности может потребоваться до трех последовательных запусков приложений.

Отключение памяти Intel Optane

 **ОСТОРОЖНО:** После отключения памяти Intel Optane не удаляйте драйвер технологии Intel Rapid Storage, так как это приведет к ошибке «синий экран». Пользовательский интерфейс технологии Intel Rapid Storage можно удалить, не удаляя драйвера.

 **ПРИМЕЧАНИЕ:** Отключить память Intel Optane необходимо перед извлечением из компьютера устройства хранения данных SATA, ускоренного с помощью модуля памяти Intel Optane.

1. На панели задач введите в поле поиска «**Технология Intel Rapid Storage**».
2. Выберите пункт **Технология Intel Rapid Storage**. Откроется окно **Технология Intel Rapid Storage**.
3. На вкладке **Память Intel Optane** нажмите **Отключить**, чтобы отключить память Intel Optane.
4. Прочитайте предупреждение и нажмите **Да**.
Будет показан ход отключения.
5. Нажмите **Перезагрузить**, чтобы завершить отключение памяти Intel Optane и перезагрузить компьютер.

Разборка и сборка

Темы:

- Боковая крышка
- Жесткий диск в сборе — 2,5-дюймовый
- вентилятор радиатора
- Динамик
- Модули памяти
- Радиатор в сборе
- Процессор
- Плата WLAN
- M.2 PCIe SSD
- Опциональный модуль
- Батарейка типа "таблетка"
- Системная плата

Боковая крышка

Снятие боковой крышки

1. Выполните действия, предусмотренные разделом [Подготовка к работе с внутренними компонентами компьютера](#).
2. Чтобы снять боковую крышку, сделайте следующее.
 - а. Ослабьте винт с накатанной головкой, с помощью которого боковая крышка крепится к корпусу.





б. Сдвиньте боковую крышку в сторону передней части корпуса, поднимите крышку и снимите с корпуса.

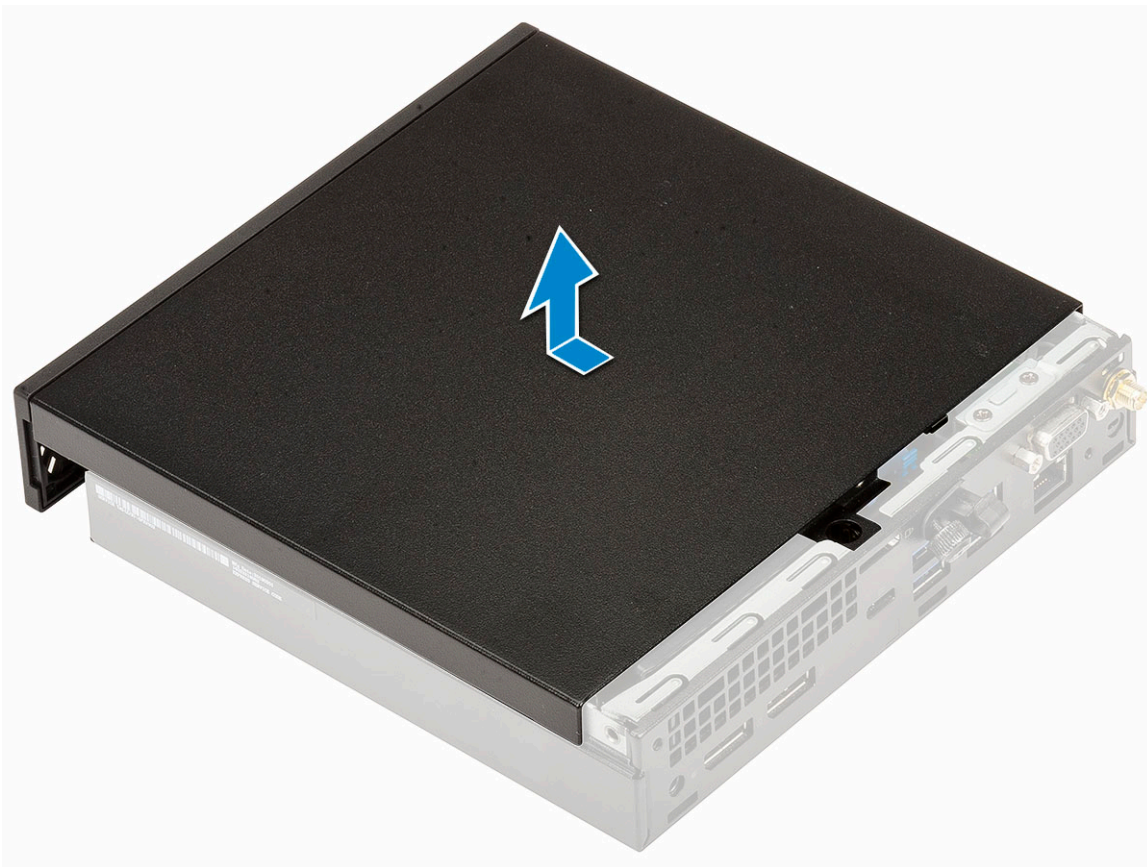
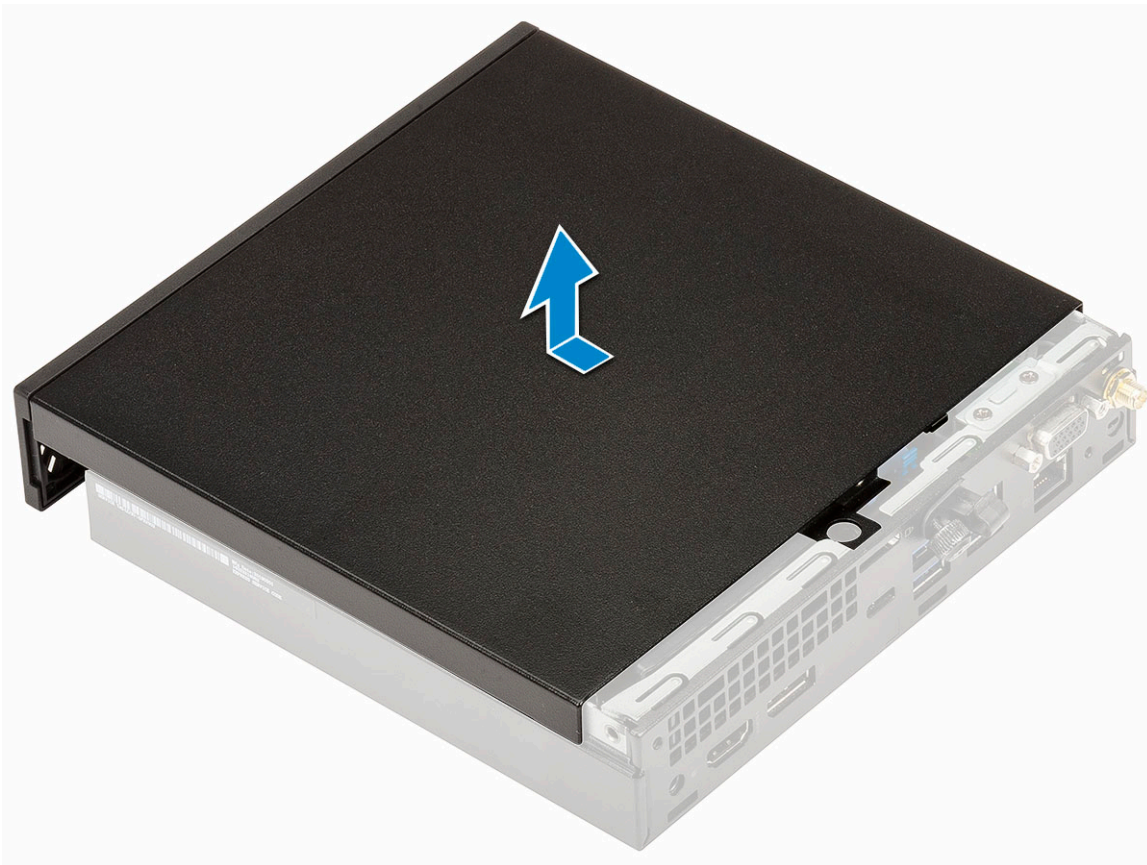

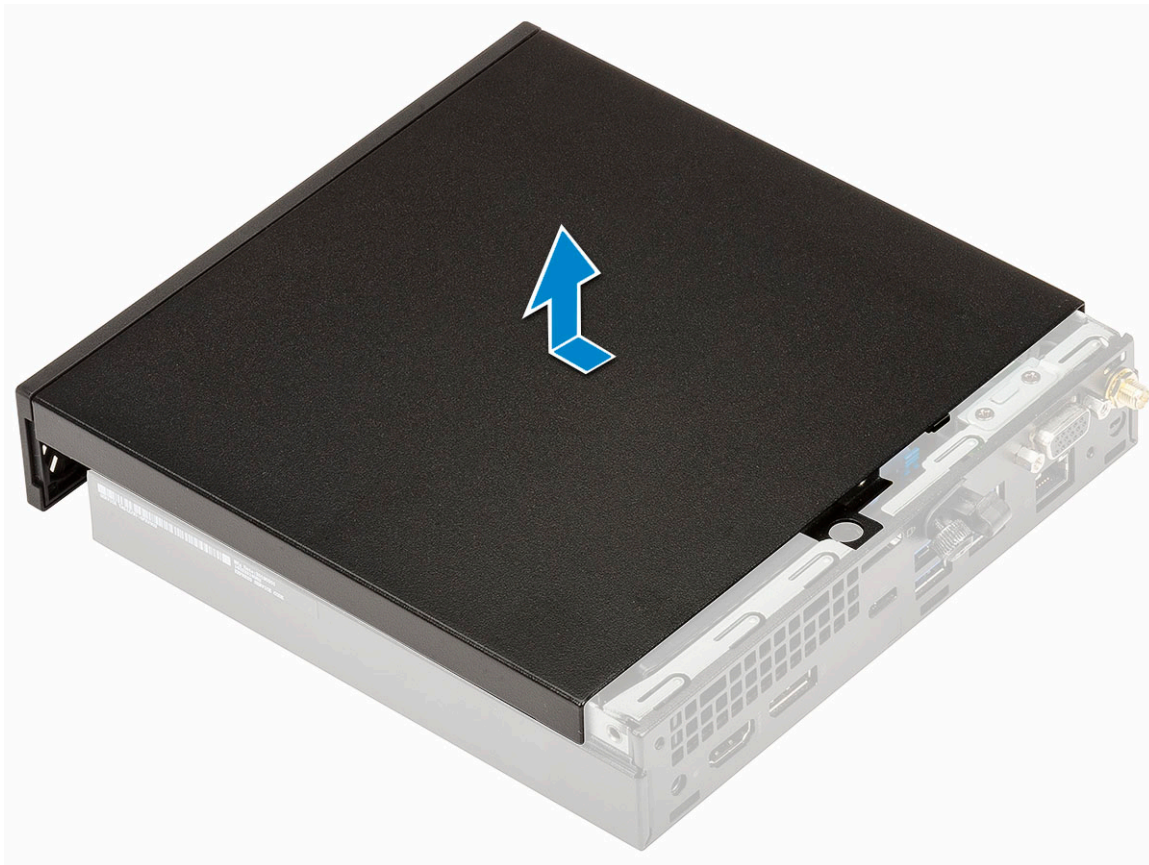

Установка боковой крышки

1. Установка боковой крышки:
 - a. Установите боковую крышку на корпус.
 - b. Сдвиньте крышку в сторону задней части корпуса, чтобы установить ее.

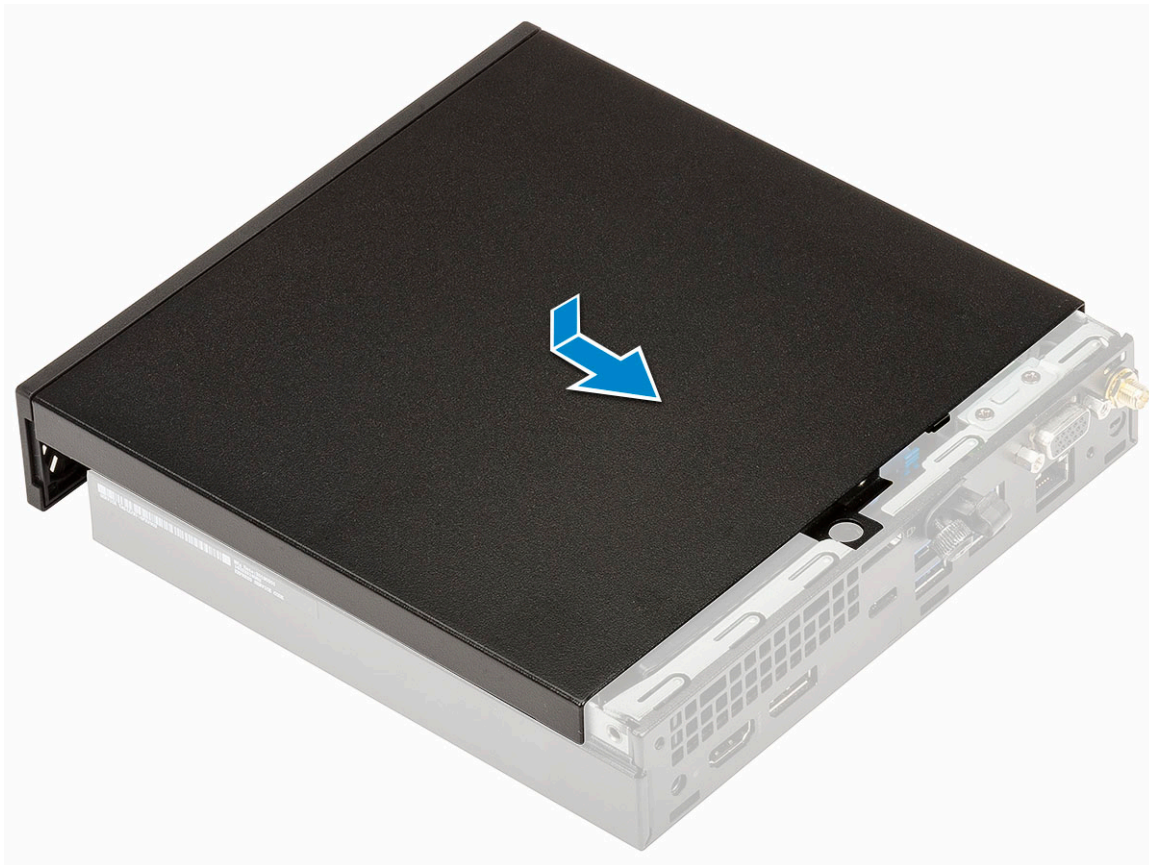

с. Затяните винт с накатанной головкой, чтобы прикрепить крышку к корпусу.



2. Выполните действия, предусмотренные разделом [После работы с внутренними компонентами компьютера](#).

Жесткий диск в сборе — 2,5-дюймовый

Извлечение 2,5-дюймового жесткого диска в сборе

1. Выполните действия, описанные в разделе [Подготовка к работе с внутренними компонентами компьютера](#).
2. Снимите [боковую крышку](#).
3. Чтобы извлечь жесткий диск в сборе, выполните следующие действия.
 - a. Нажмите на синие выступы с обеих сторон жесткого диска в сборе [1].
 - b. Нажмите на жесткий диск в сборе, чтобы высвободить его из системы [2], и извлеките жесткий диск в сборе из системы [2].

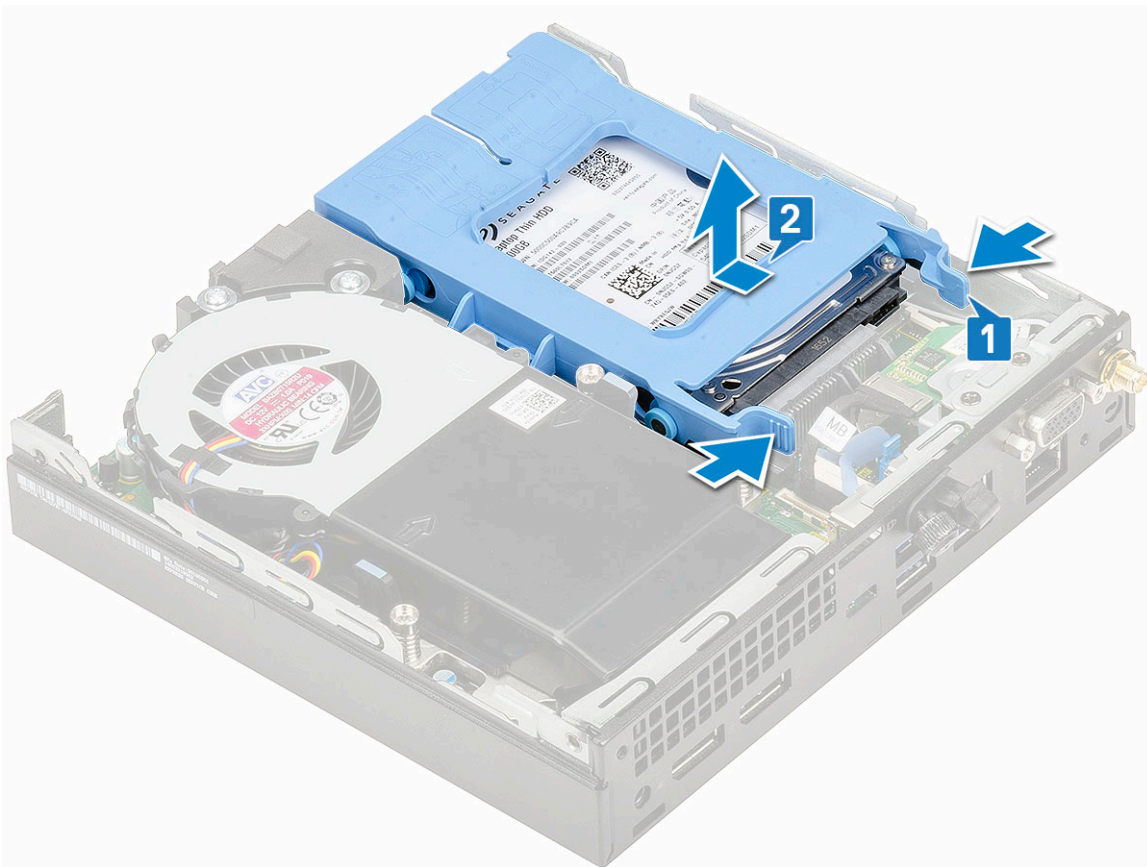
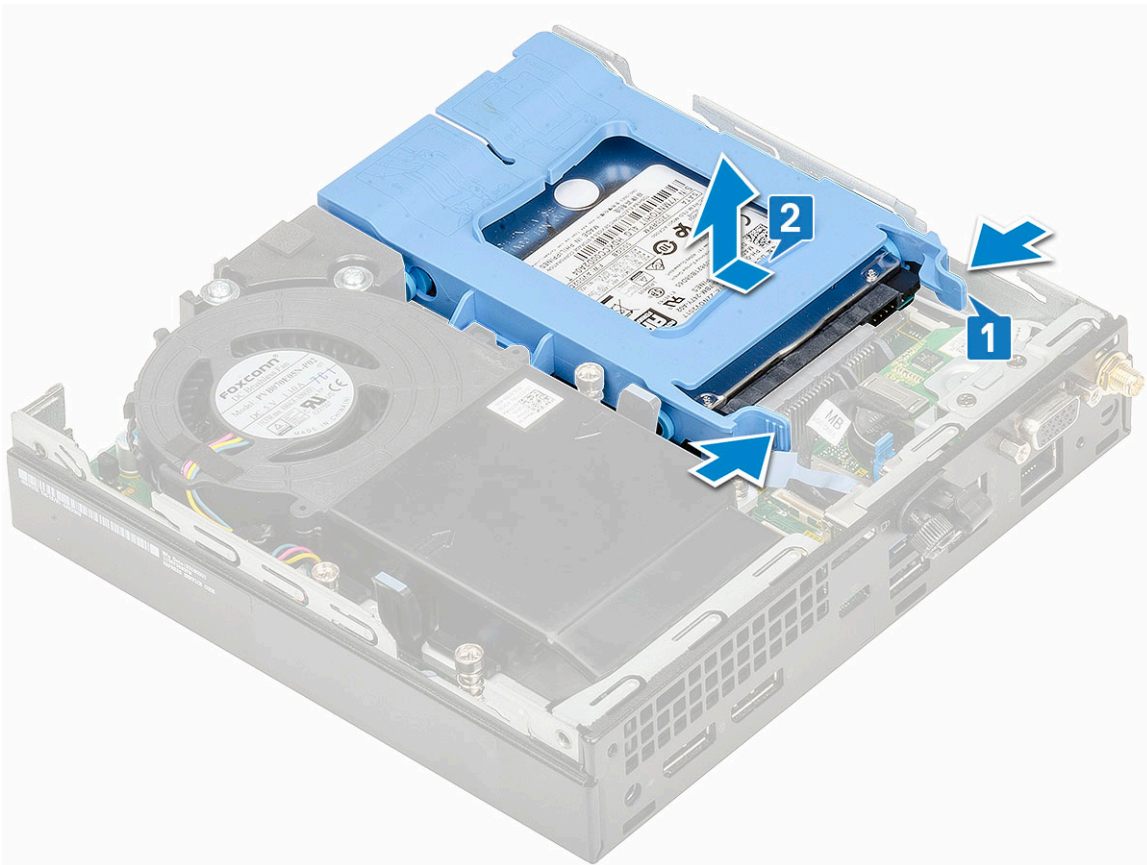

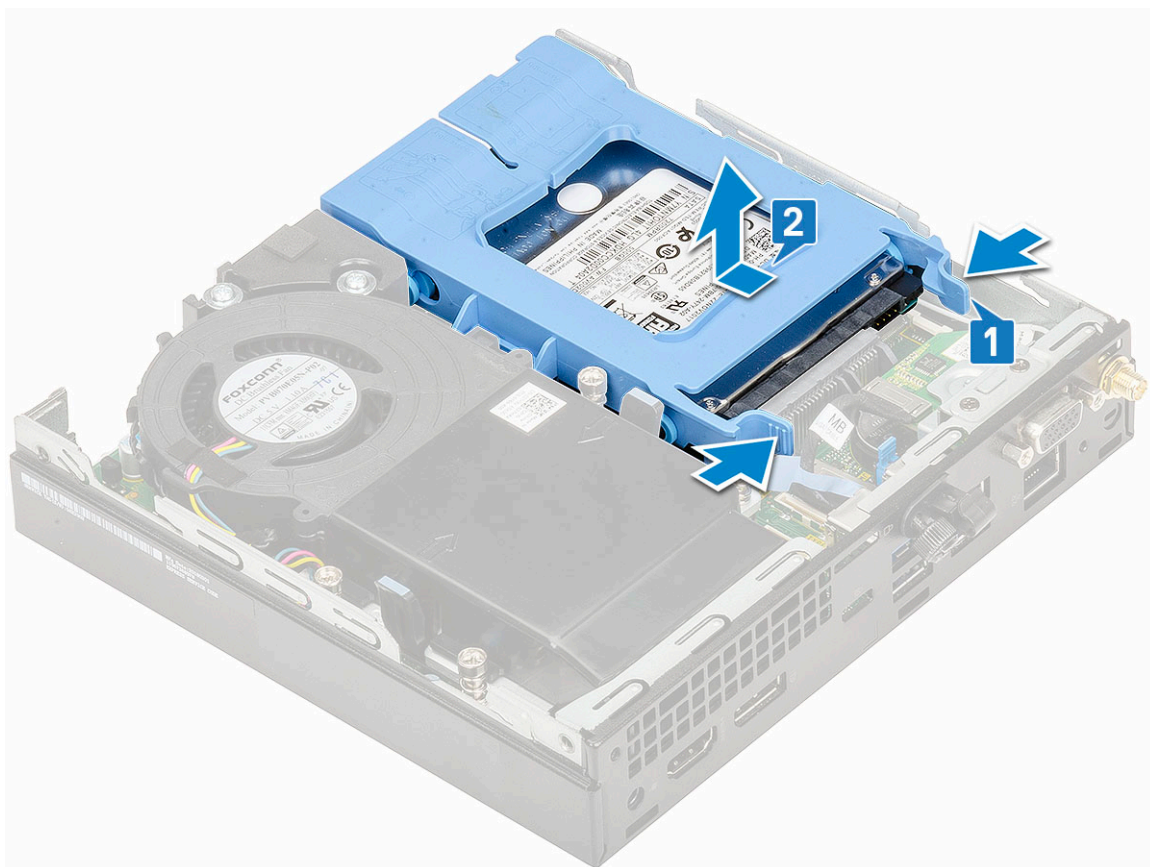

с. Извлеките диск в сборе из системы.

Извлечение 2,5-дюймового жесткого диска из крепления жесткого диска

1. Выполните действия, описанные в разделе [Подготовка к работе с внутренними компонентами компьютера](#).
2. Снимите:
 - а. Боковая крышка
 - б. 2,5-дюймовый жесткий диск в сборе
3. Чтобы снять крепление жесткого диска, выполните следующие действия.
 - а. Потяните за одну сторону крепления жесткого диска, чтобы извлечь выступы на креплении из слотов на жестком диске [1], и поднимите диск [2].

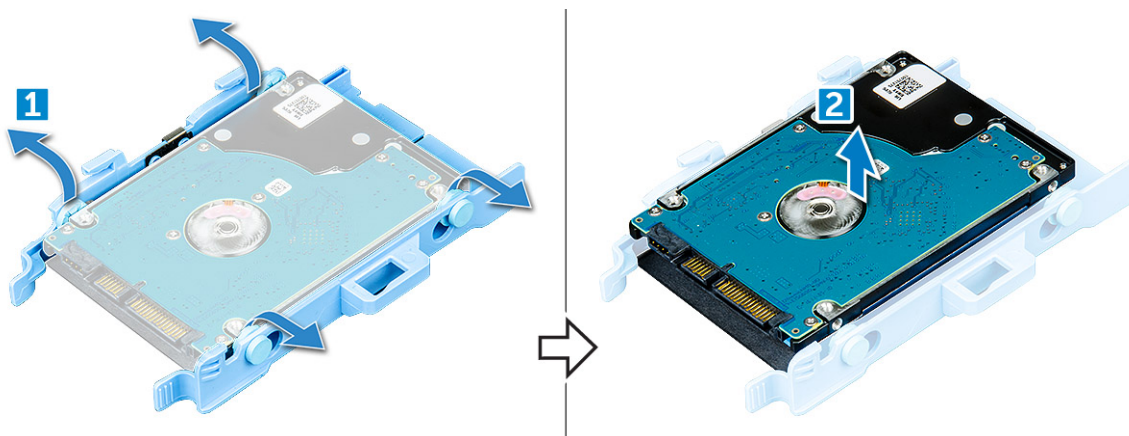

Установка 2,5-дюймового жесткого диска в крепление

1. Выровняйте и вставьте выступы на кронштейне жесткого диска в пазы на одной стороне диска.
2. Согните другую сторону крепления для диска, затем совместите и вставьте выступы на креплении в жесткий диск.
3. Установите:
 - a. [2,5-дюймовый жесткий диск в сборе](#)
 - b. [Боковая крышка](#)
4. Выполните действия, описанные в разделе [После работы с внутренними компонентами компьютера](#).

Установка 2,5-дюймового диска в сборе

1. Чтобы установить жесткий диск в сборе, выполните следующие действия.
 - a. Вставьте жесткий диск в сборе в соответствующий слот системы.
 - b. Задвиньте жесткий диск в сборе в сторону разъема на системной плате до щелчка.

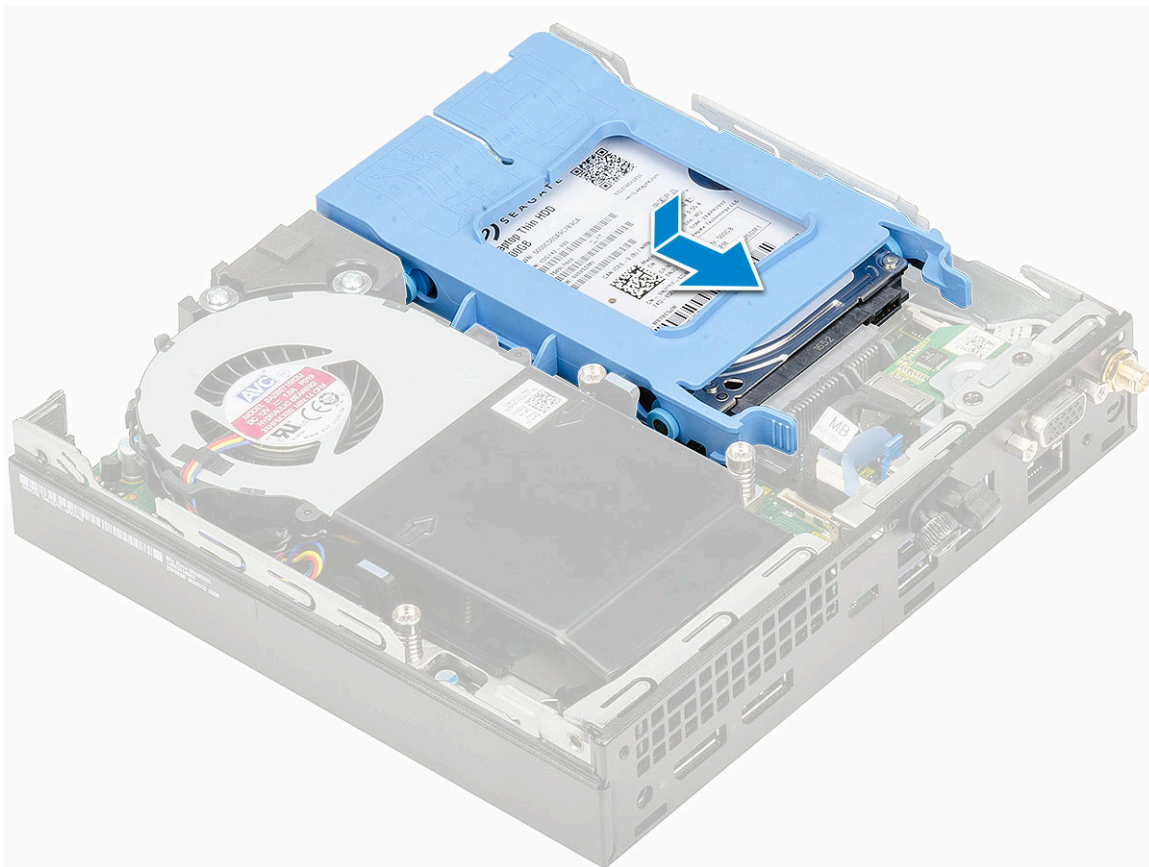

2. Установите боковую крышку.
3. Выполните действия, описанные в разделе [После работы с внутренними компонентами компьютера](#).

вентилятор радиатора

Извлечение вентилятора радиатора

1. Выполните действия, предусмотренные разделом [Подготовка к работе с внутренними компонентами компьютера](#).
2. Снимите [боковую крышку](#).
3. Извлечение вентилятора радиатора:
 - a. Нажмите на синие выступы с обеих сторон вентилятора радиатора [1].
 - b. Продвиньте и приподнимите вентилятор радиатора, чтобы извлечь его из корпуса [2].
 - c. Переверните вентилятор радиатора, чтобы извлечь его из корпуса[2][3].

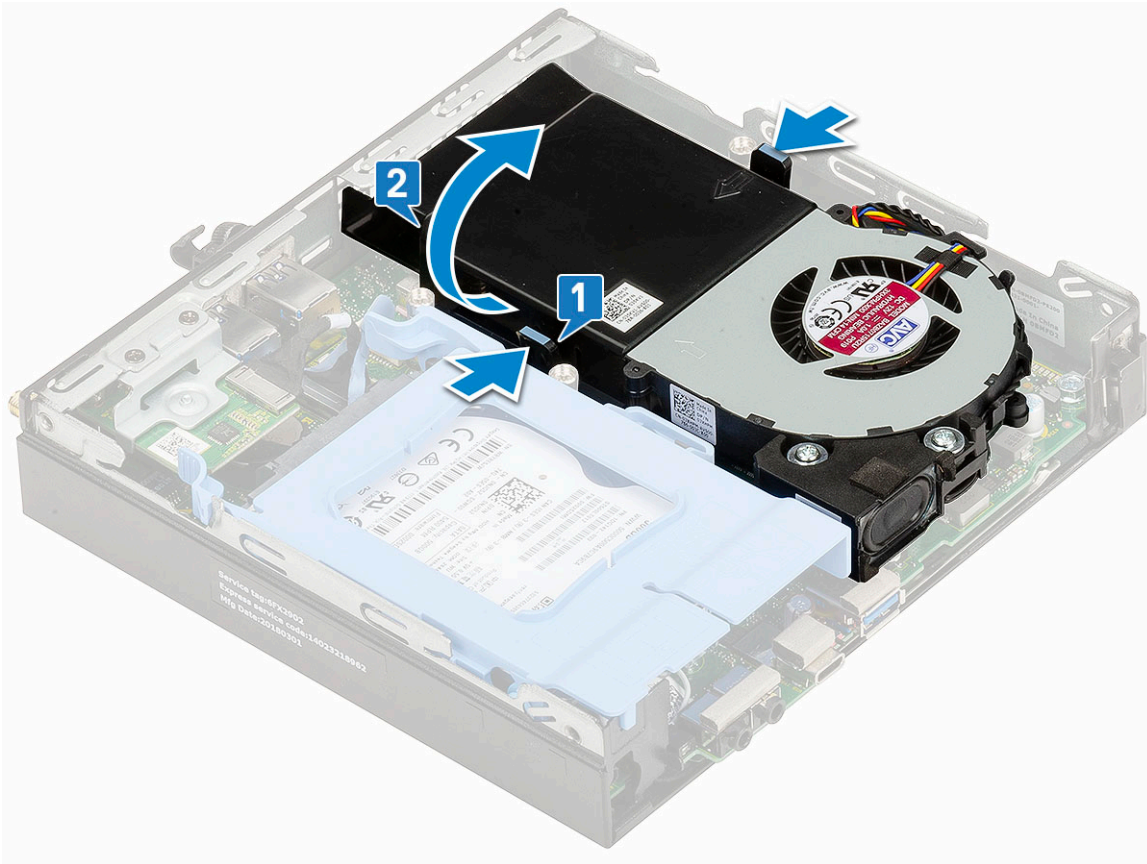
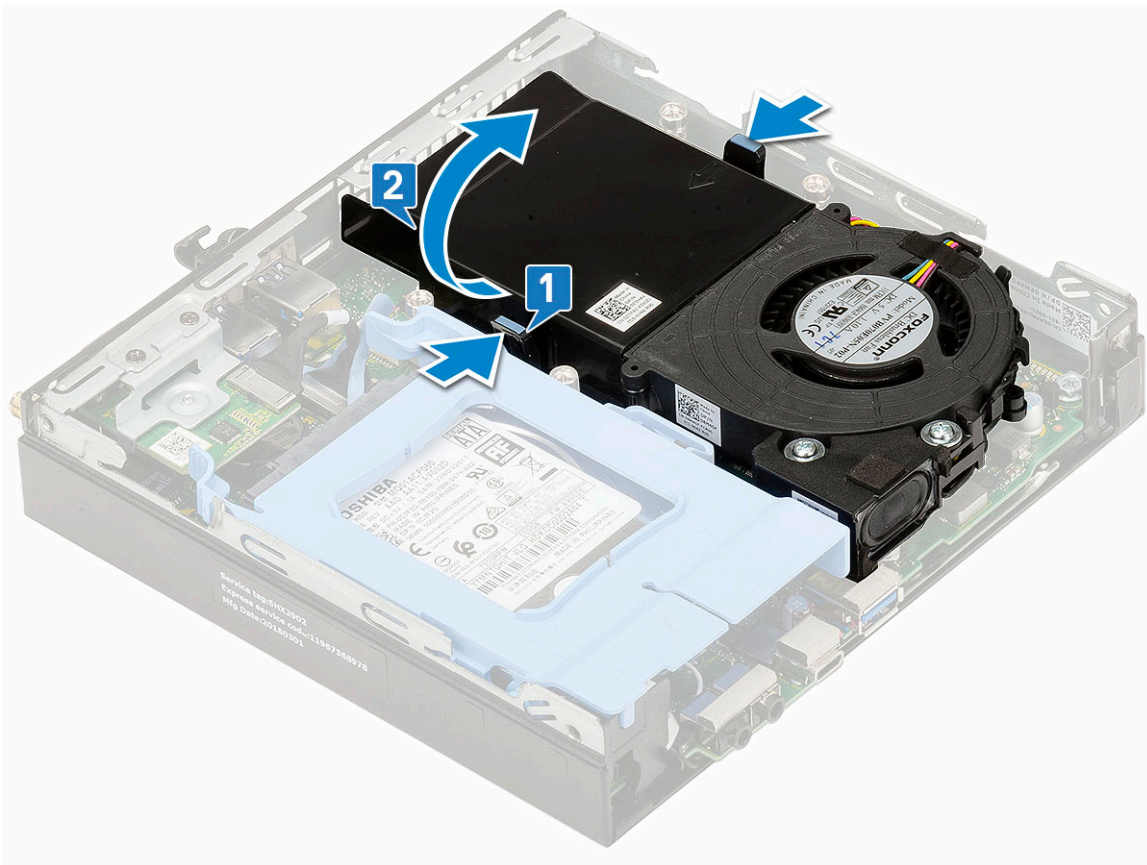

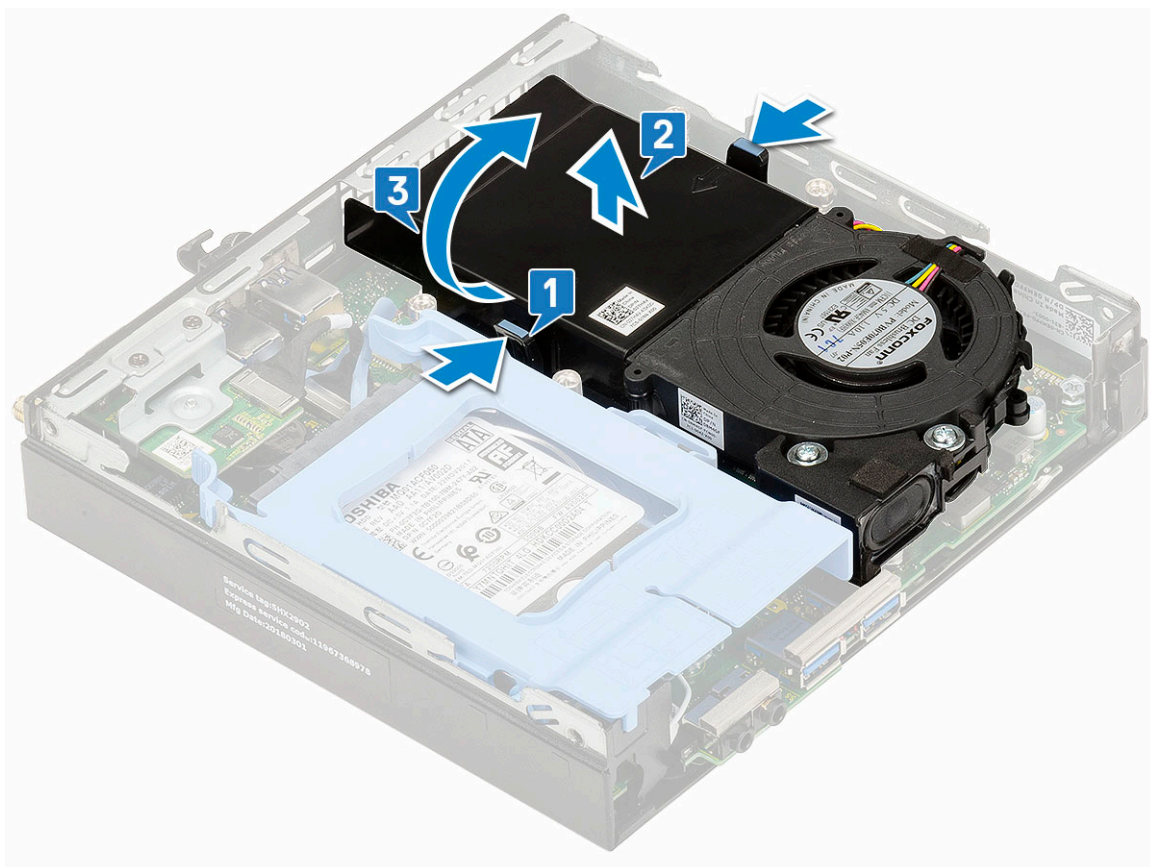

4. Отсоедините кабель динамика [1] и кабель вентилятора радиатора [2] от разъемов на системной плате.

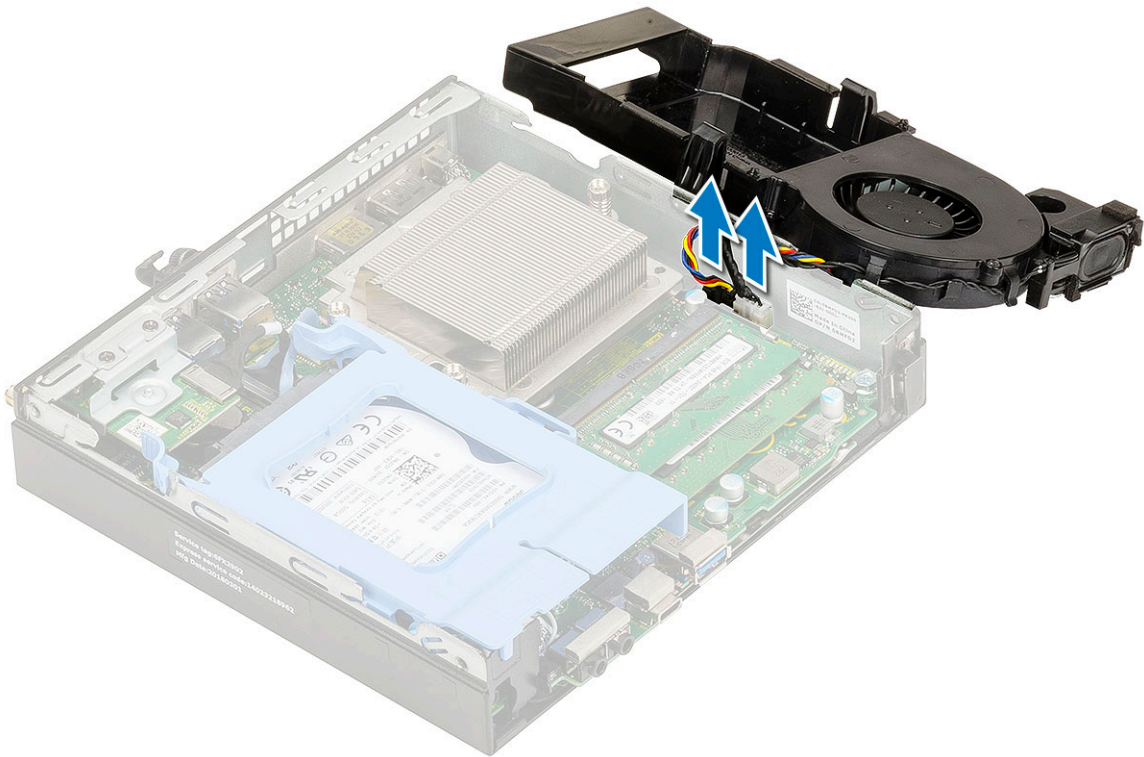
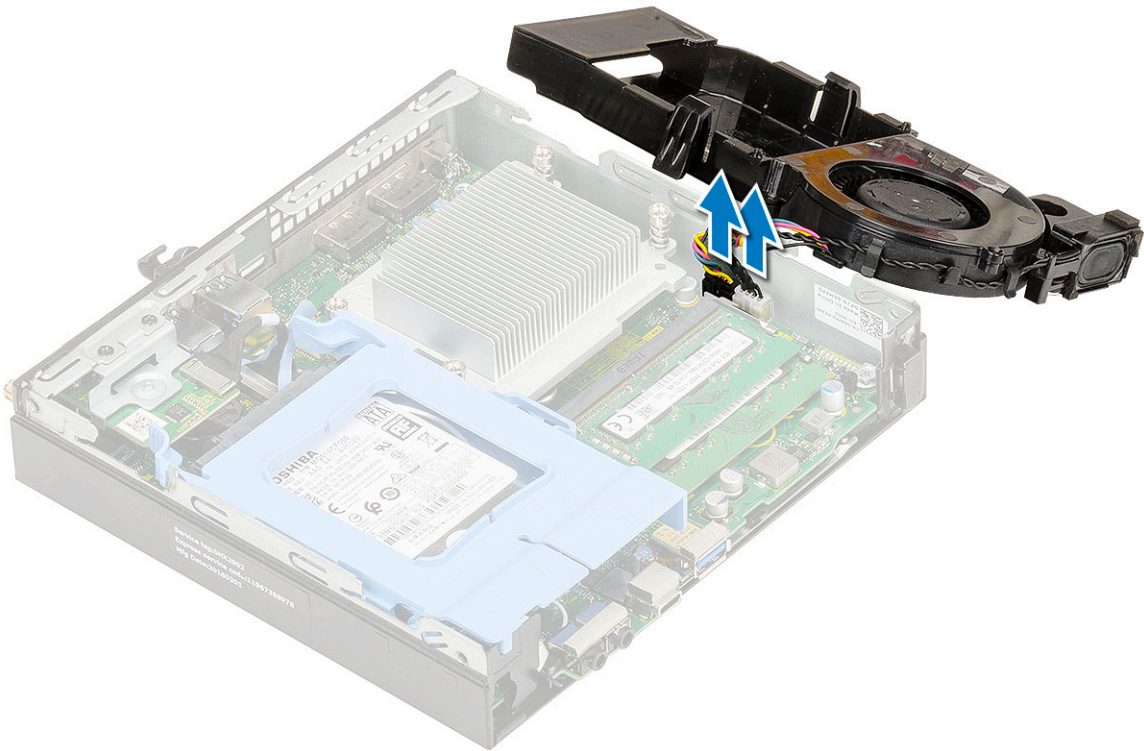

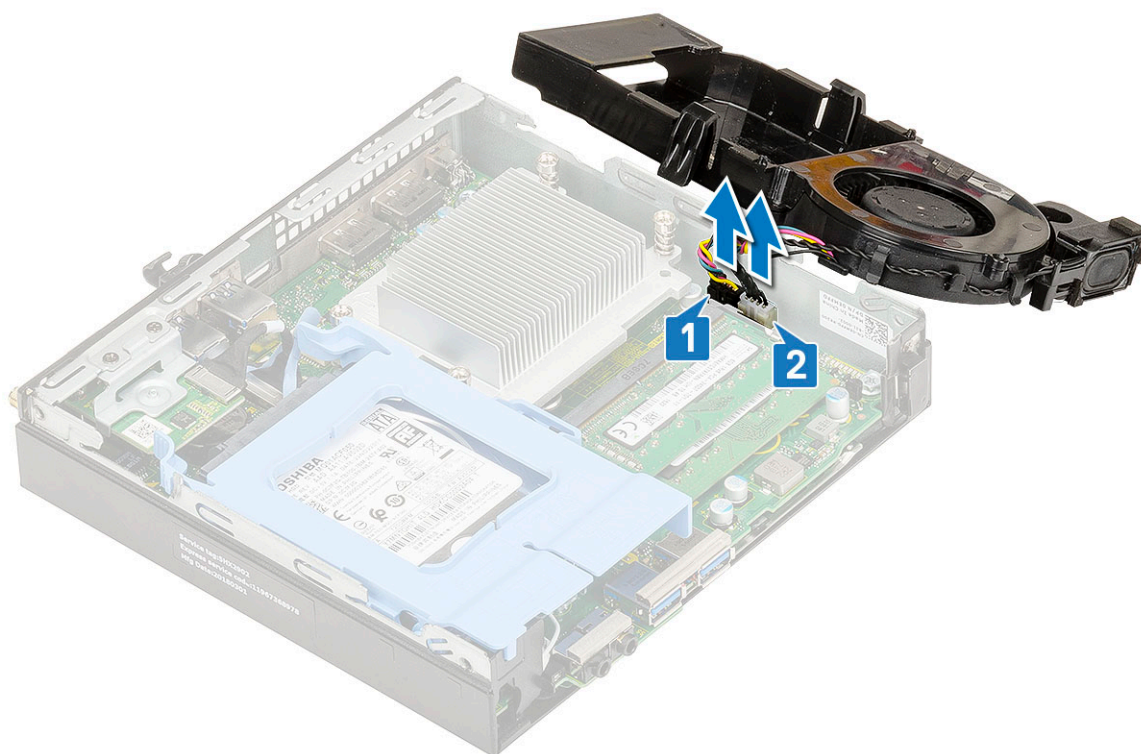

Установка вентилятора радиатора

1. Установка вентилятора радиатора:
 - а. Подсоедините кабель вентилятора радиатора [1] и кабель динамика [2] к разъемам на системной плате.

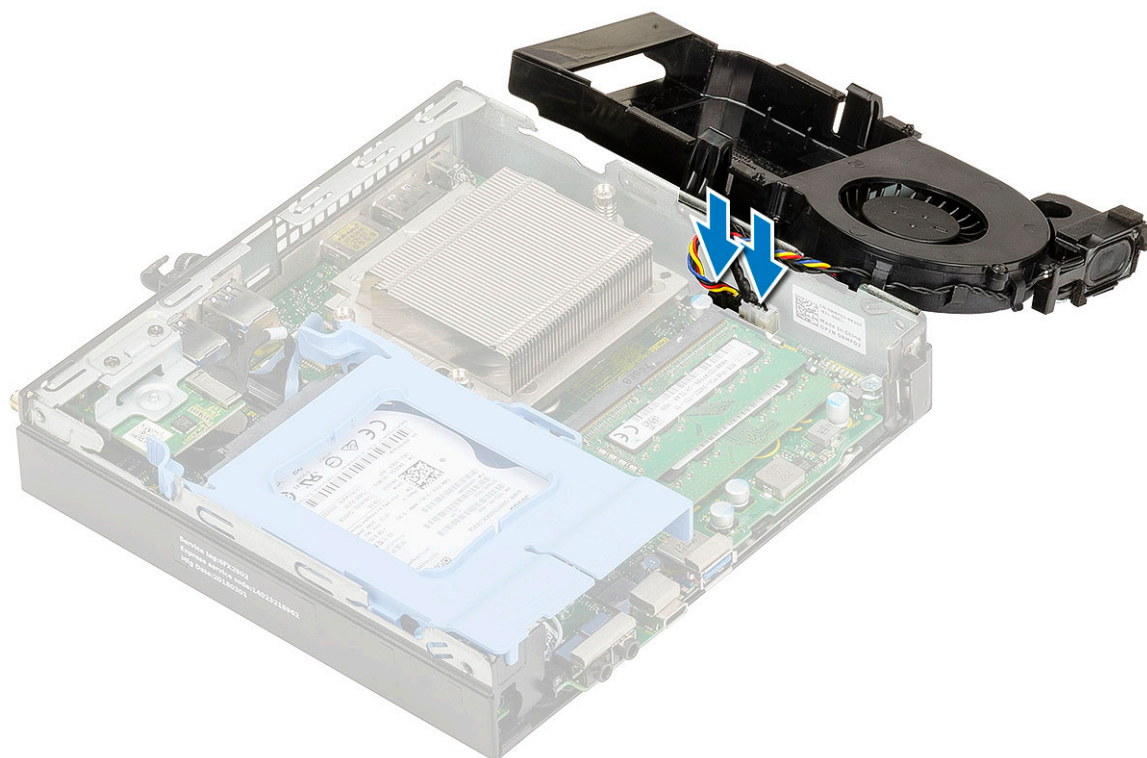
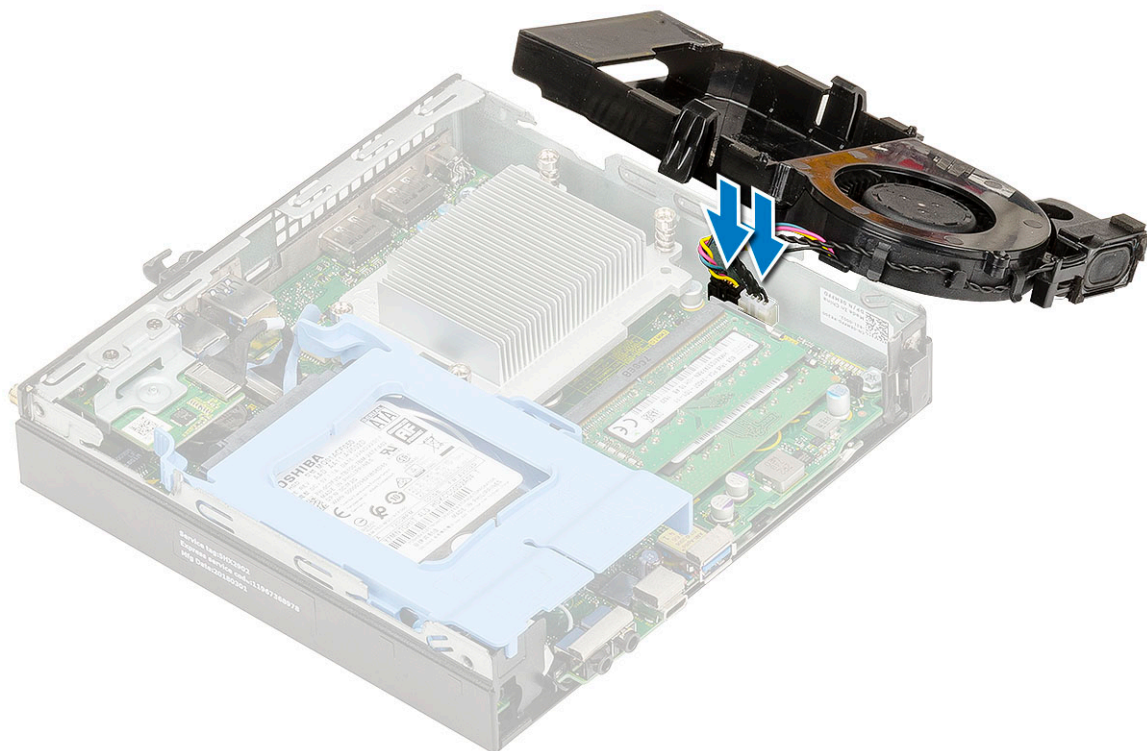

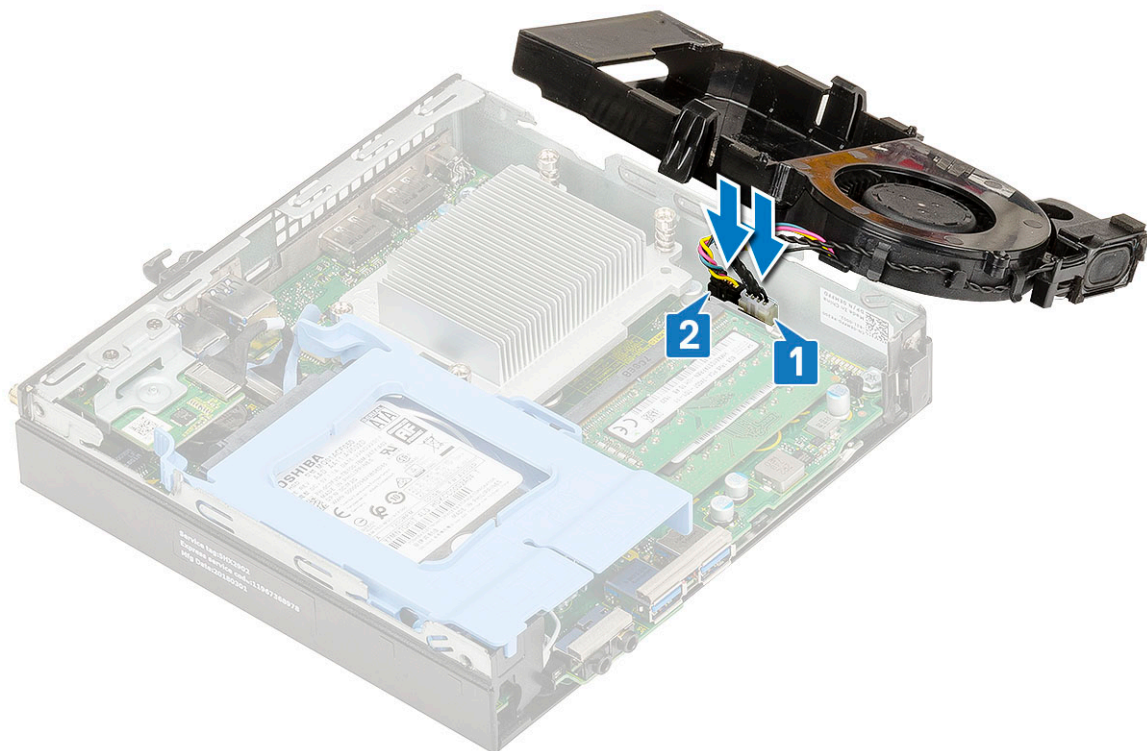

б. Поместите вентилятор радиатора в корпус и продвигайте, пока он не защелкнется на месте.

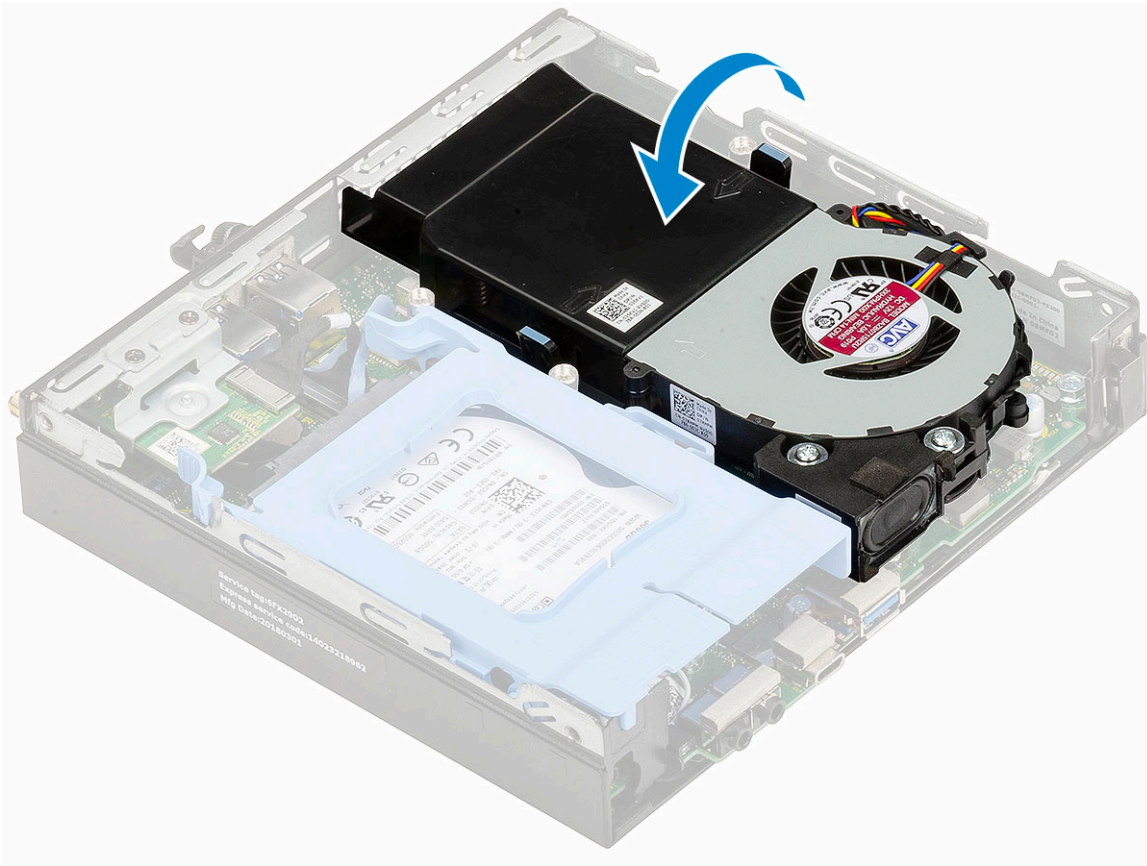
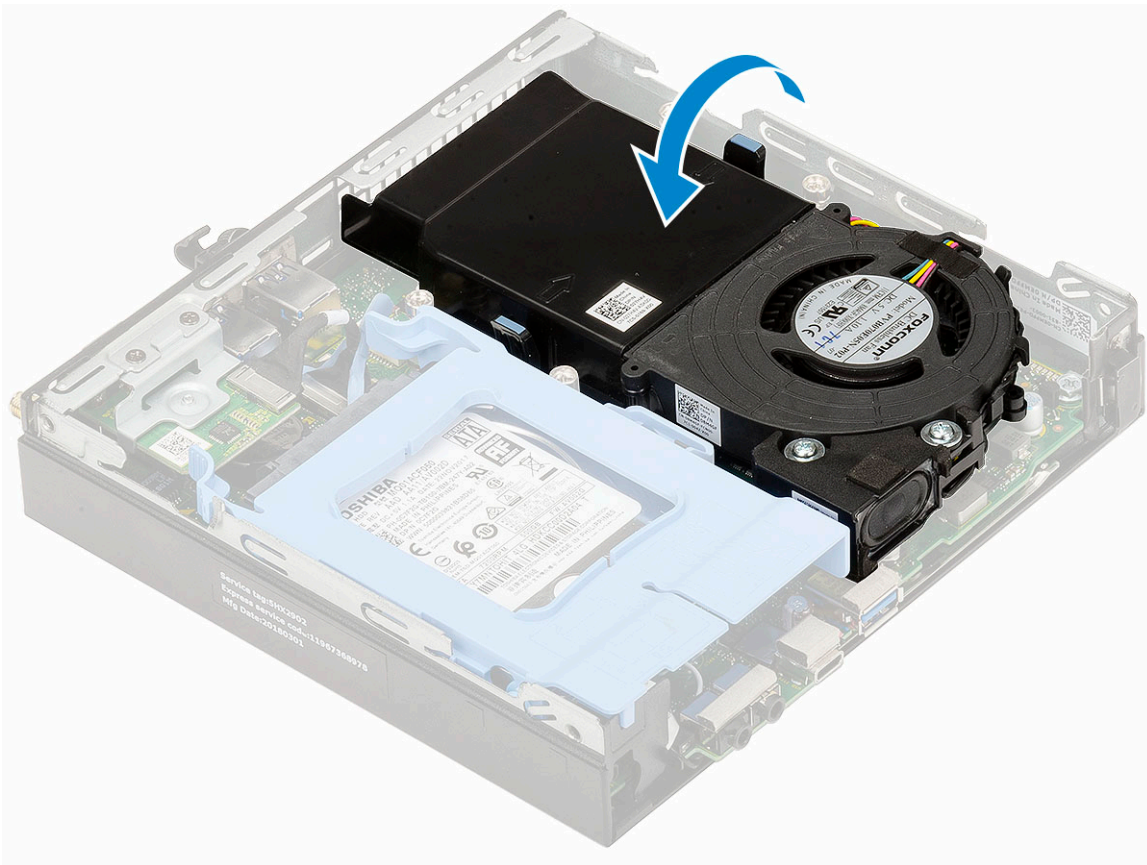

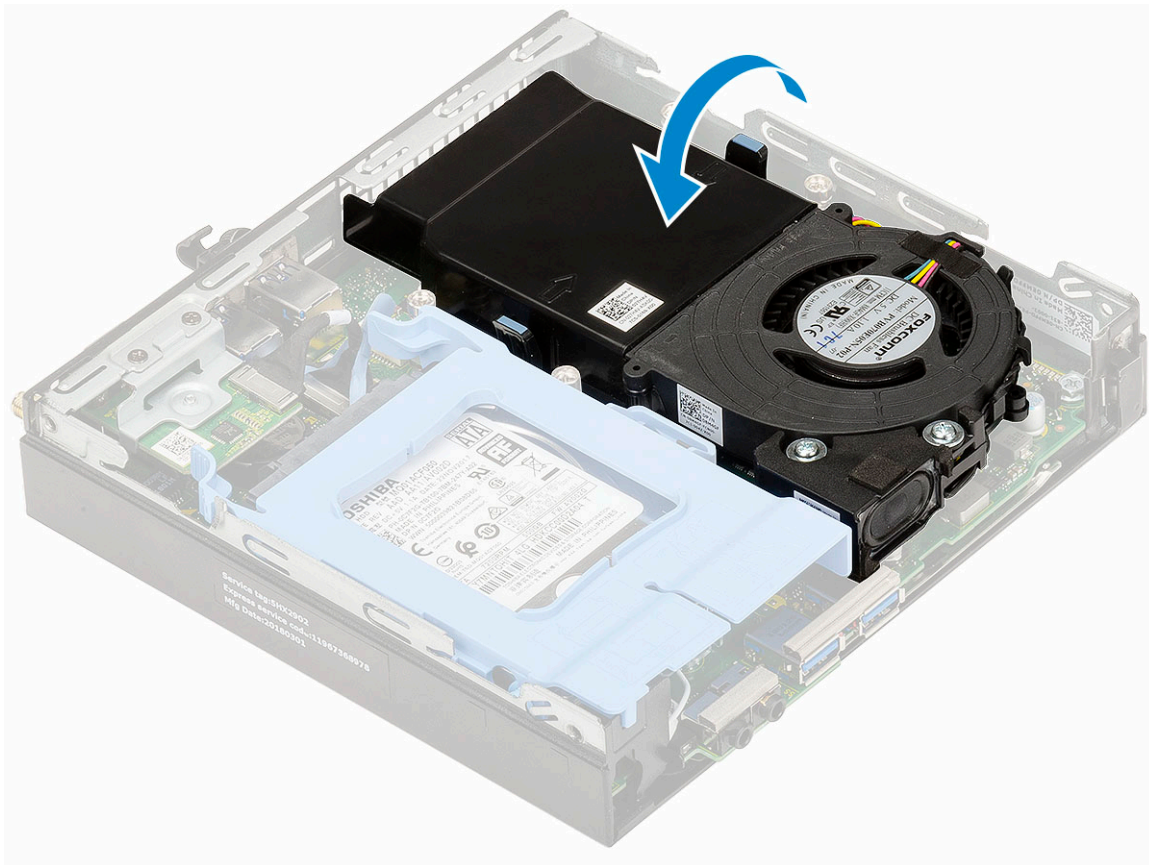

2. Установите [боковую крышку](#).
3. Выполните действия, предусмотренные разделом [После работы с внутренними компонентами компьютера](#).

Динамик

Извлечение динамика

1. Выполните действия, описанные в разделе [Подготовка к работе с внутренними компонентами компьютера](#).
2. Снимите:
 - a. [боковую крышку](#)
 - b. [вентилятор радиатора](#)
3. Чтобы извлечь динамик:
 - a. Извлеките кабель динамика из фиксаторов на вентиляторе радиатора [1].
 - b. Выверните два винта M2,5x4, которыми динамик крепится к вентилятору радиатора [2].
 - c. Извлеките динамик из вентилятора радиатора [3].

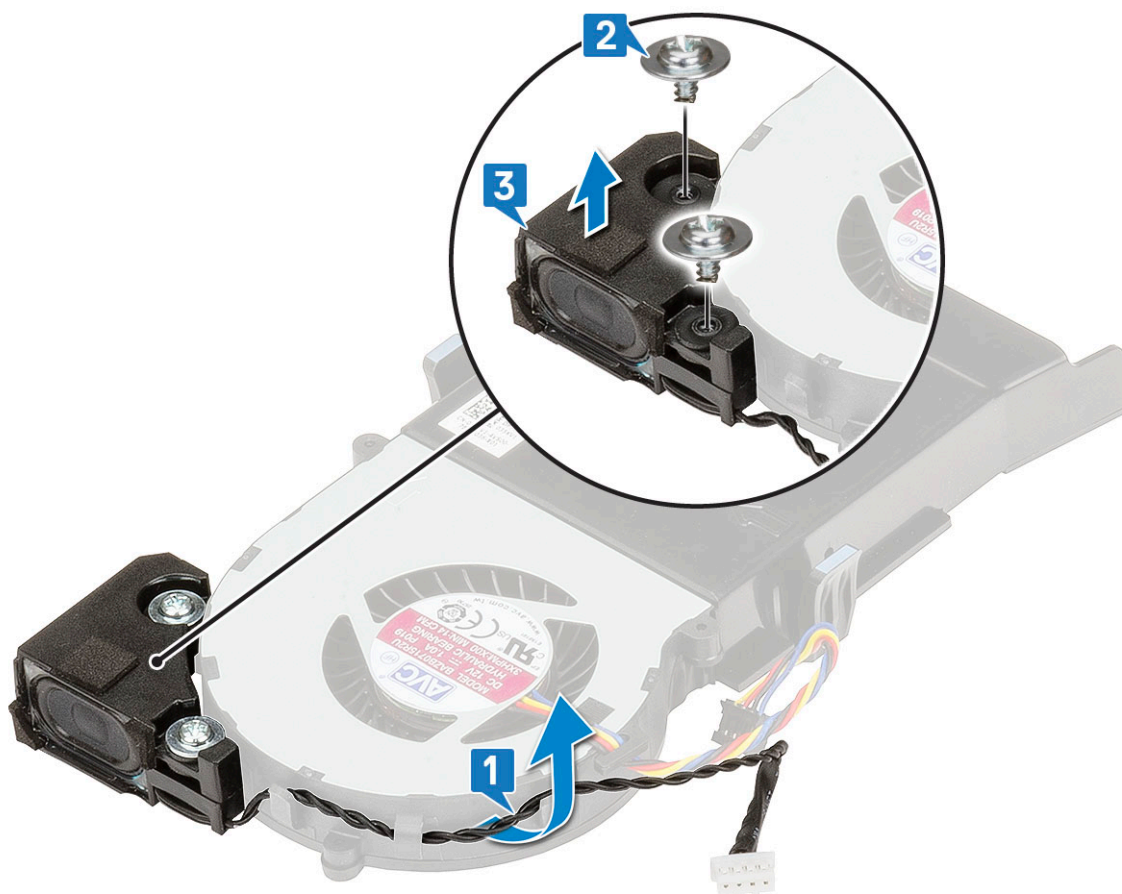

Установка динамика

1. Чтобы установить динамик:
 - a. Совместите пазы на динамике с пазами на вентиляторе радиатора [1].
 - b. Заверните два винта M2,5x4, которыми динамик крепится к вентилятору радиатора [2].
 - c. Проложите кабель динамика через фиксаторы на вентиляторе радиатора [3].

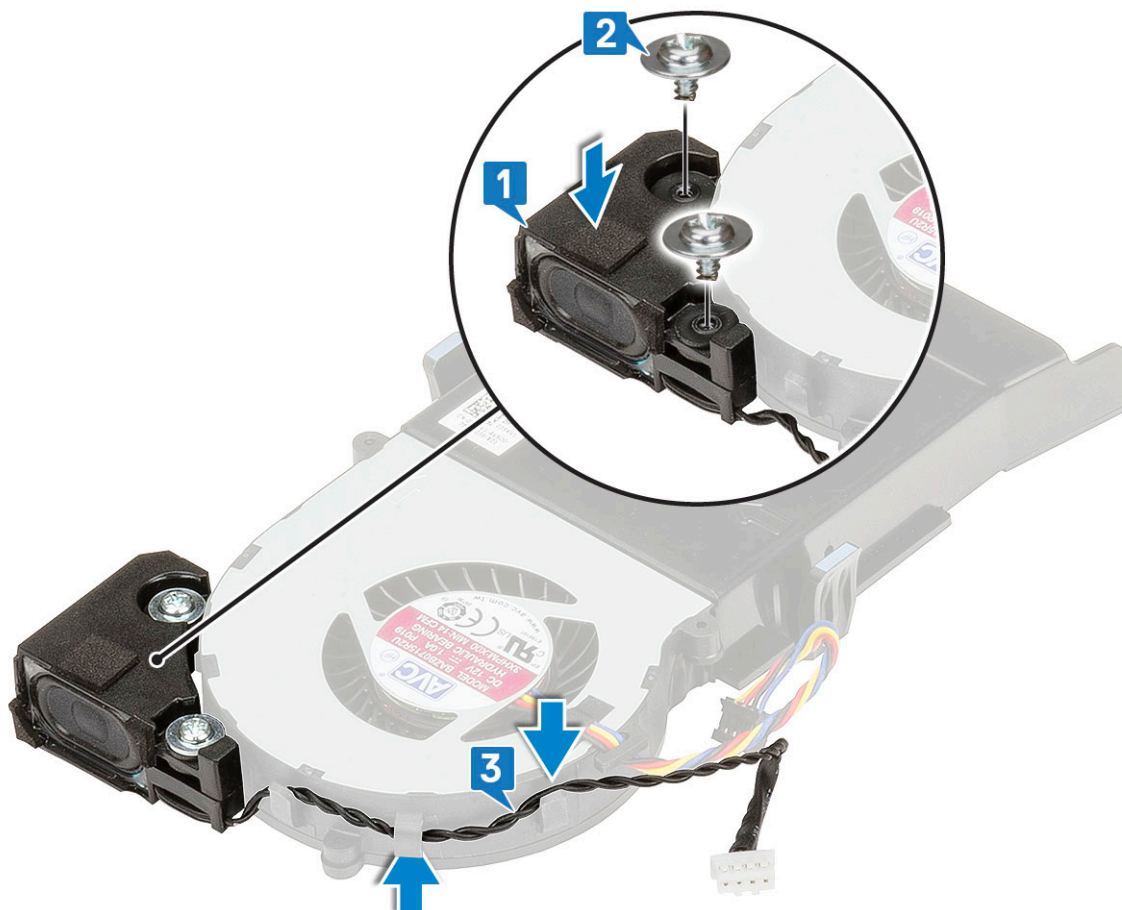

2. Установите:
 - а. вентилятор радиатора
 - б. боковую крышку
3. Выполните действия, описанные в разделе [После работы с внутренними компонентами компьютера](#).

Модули памяти

Извлечение модуля памяти

1. Выполните действия, описанные в разделе [Подготовка к работе с внутренними компонентами компьютера](#).
2. Снимите:
 - а. боковую крышку
 - б. вентилятор радиатора
3. Чтобы извлечь модуль памяти:
 - а. Оттягивайте фиксаторы от модуля памяти до тех пор, пока модуль памяти слегка не выскочит из разъема [1].
 - б. Извлеките модуль памяти из разъема на системной плате [2].

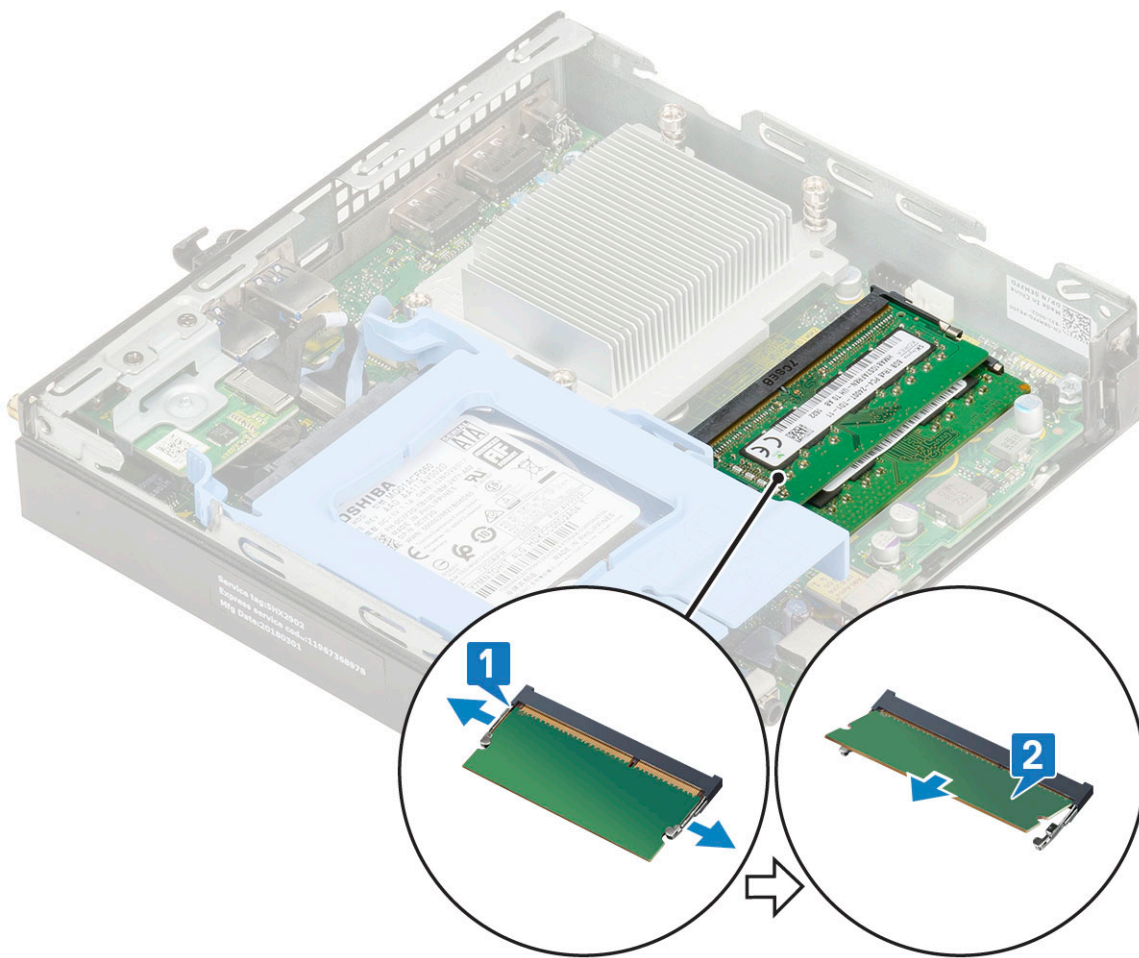

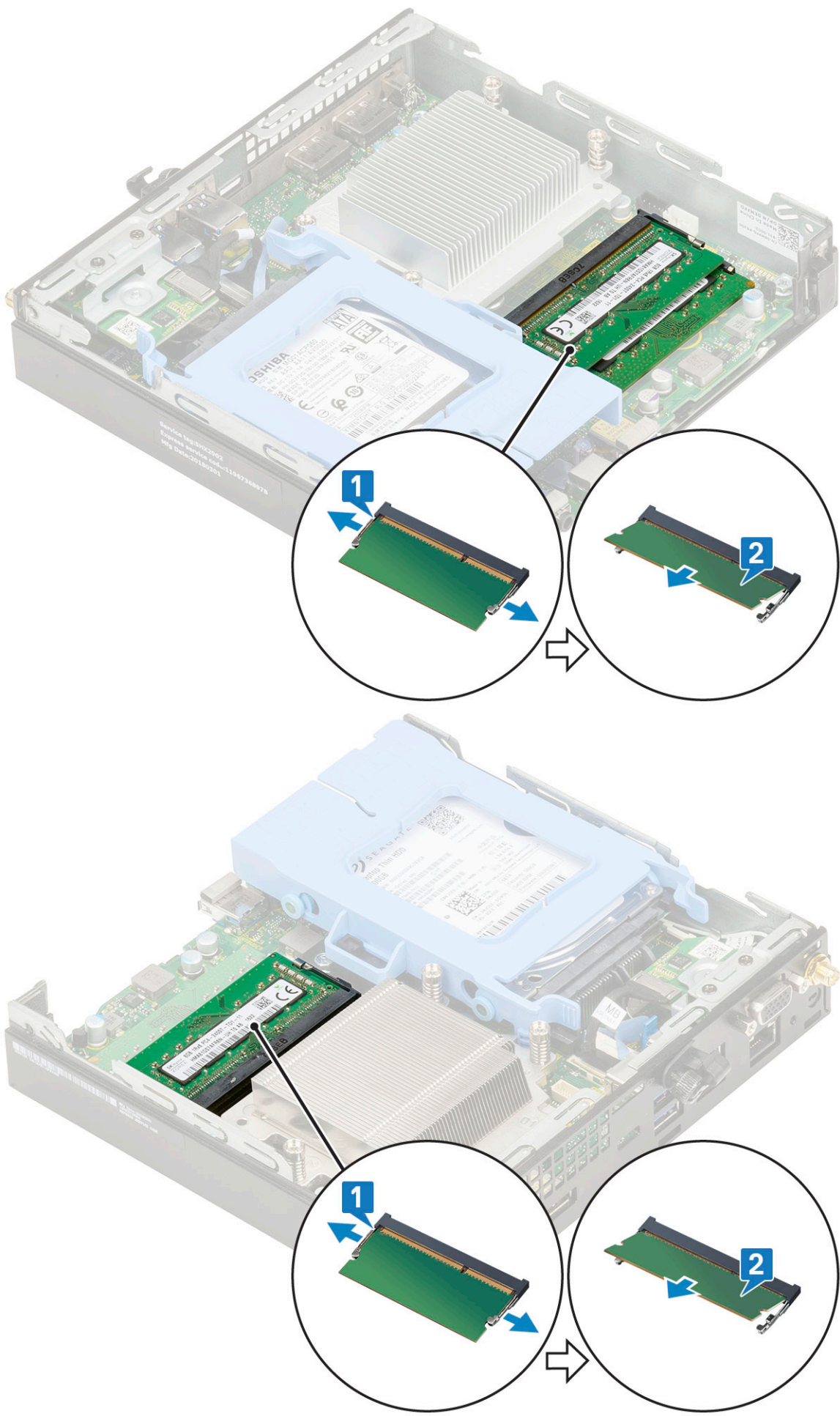

Установка модуля памяти

1. Чтобы установить модуль памяти, выполните следующие действия.
 - a. Совместите паз в модуле памяти с выступом на разъеме.
 - b. Вставьте модуль памяти в разъем для модуля памяти [1] и прижмите его до щелчка [2].

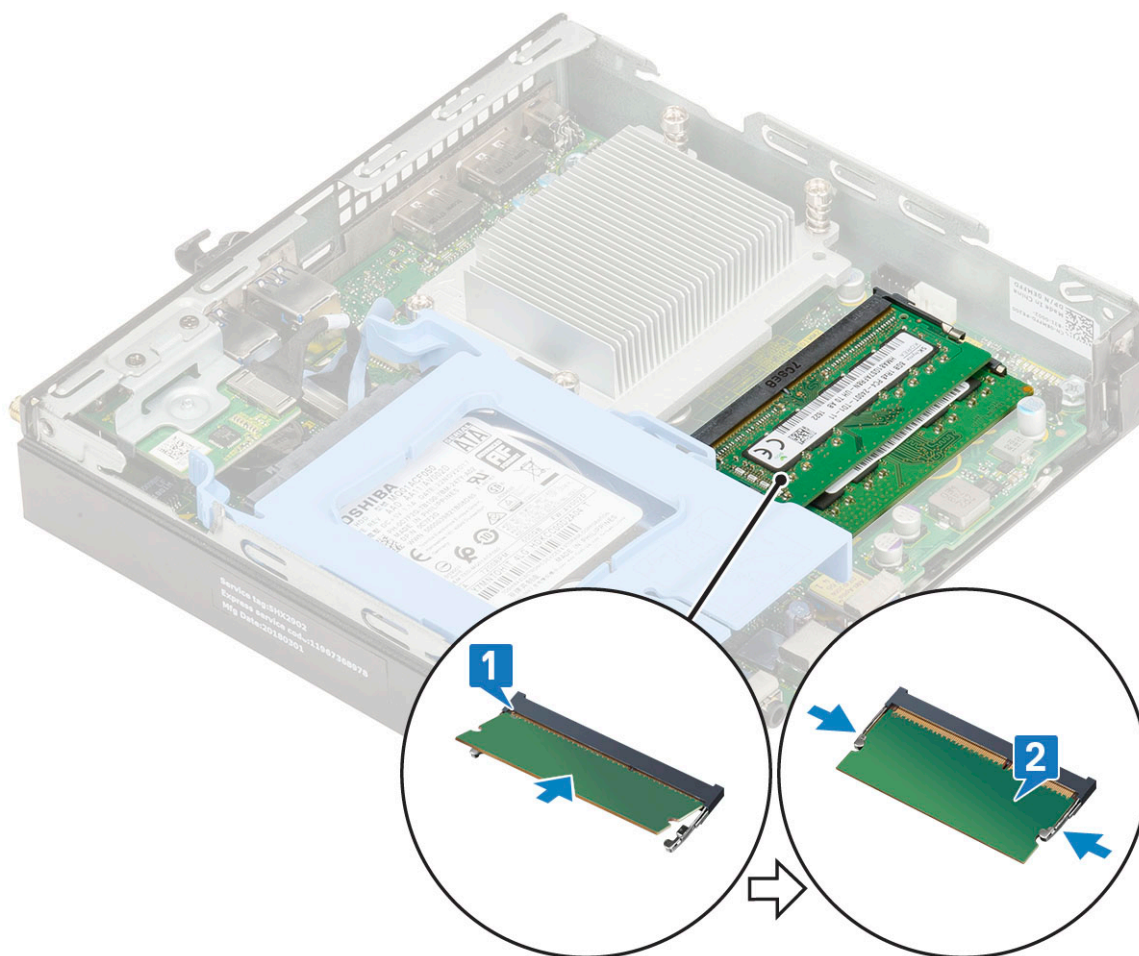

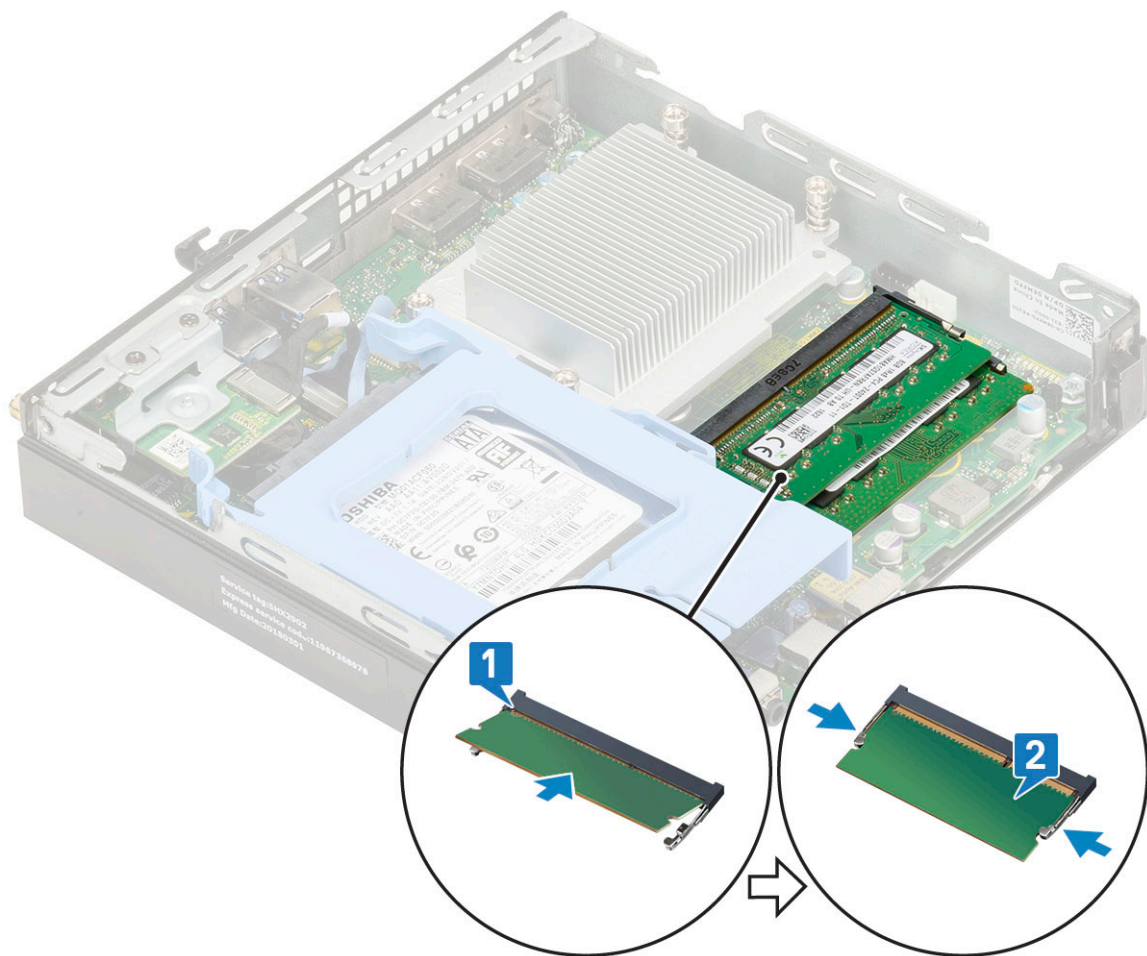

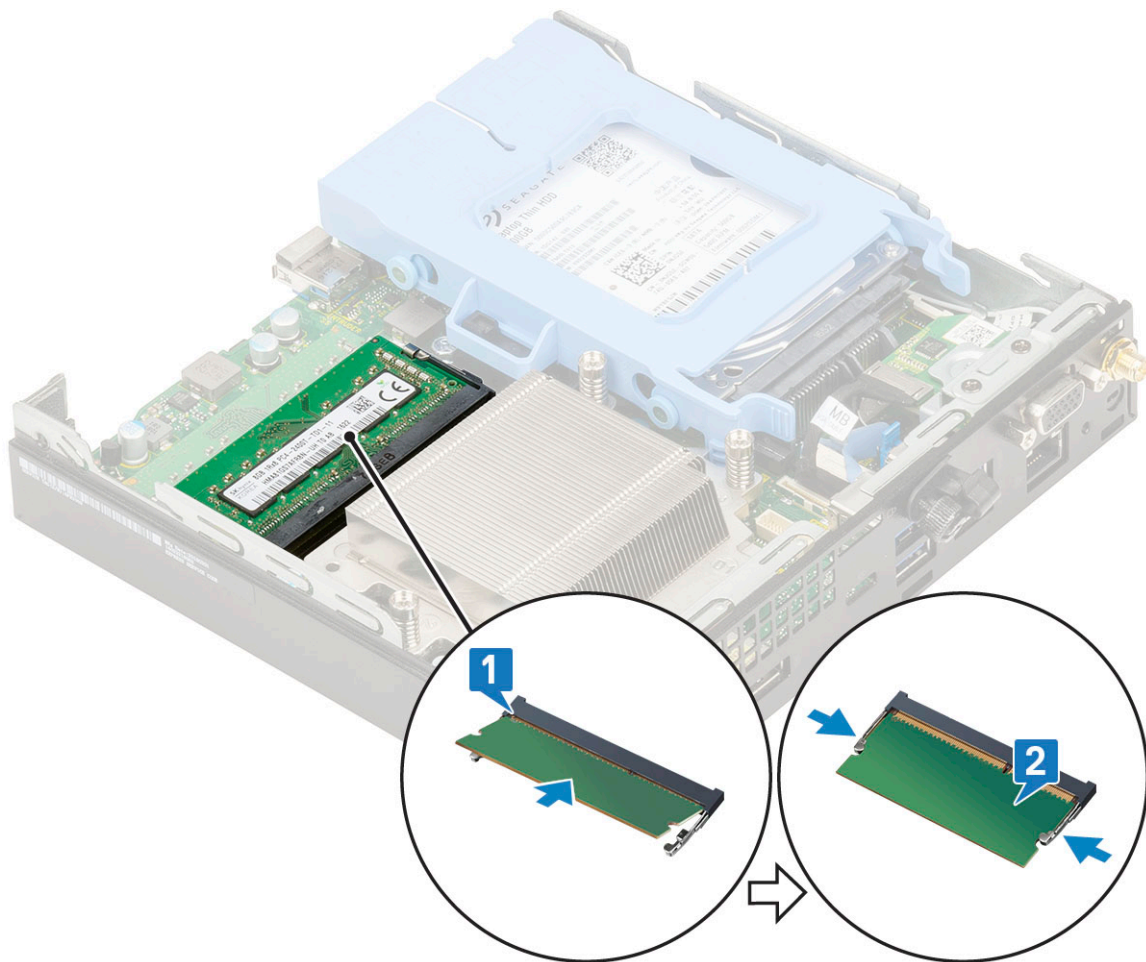

2. Установите:
 - a. [вентилятор радиатора](#)
 - b. [боковую крышку](#)
3. Выполните действия, описанные в разделе [После работы с внутренними компонентами компьютера](#).

Радиатор в сборе

Извлечение радиатора

1. Выполните действия, описанные в разделе [Подготовка к работе с внутренними компонентами компьютера](#).
2. Снимите:
 - a. [боковую крышку](#)
 - b. [2,5-дюймовый жесткий диск в сборе](#)
 - c. [Вентилятор радиатора](#)
3. Чтобы извлечь радиатор:
 - a. Ослабьте четыре три невыпадающих винта М3, крепящие радиатор к системе [1].

И **ПРИМЕЧАНИЕ:** Радиатор крепится к системной плате с помощью четырех или трех винтов для процессора мощностью 35 и 65 Вт соответственно.
 - b. Приподнимите и снимите радиатор с системной платы [2].

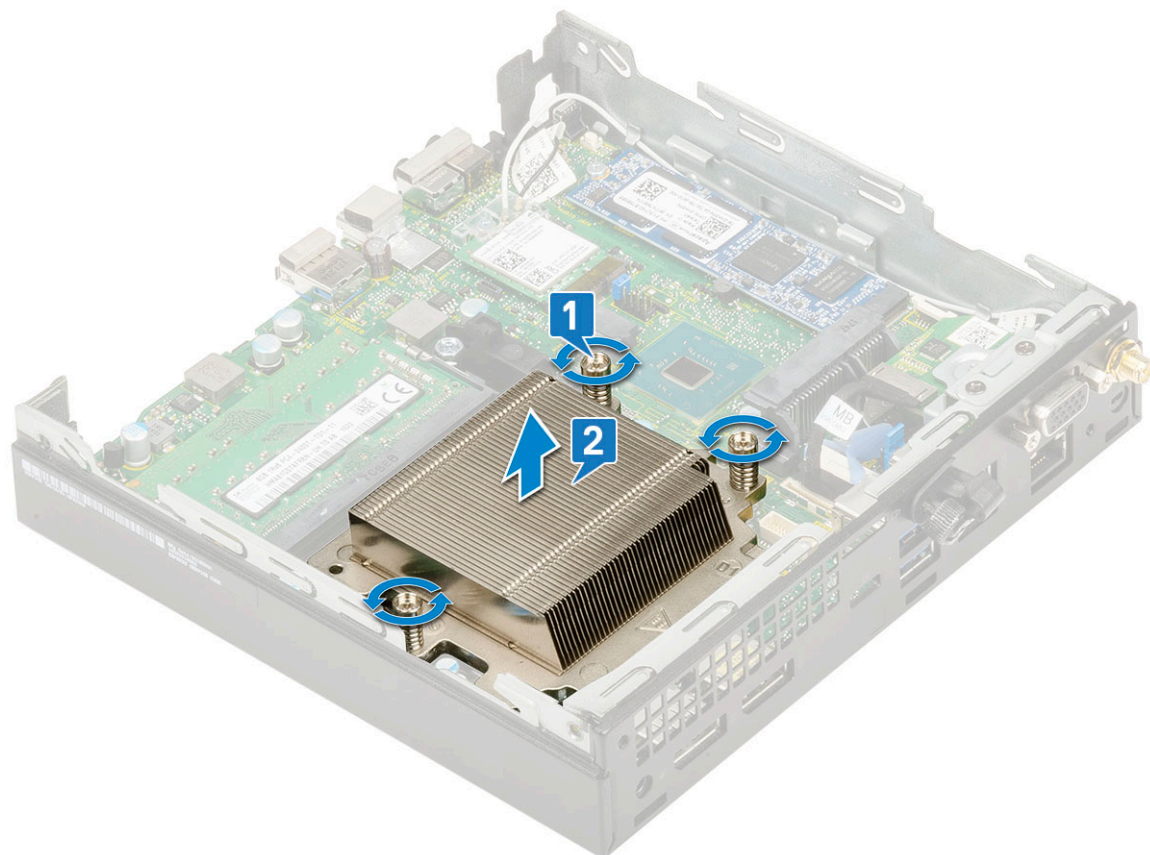
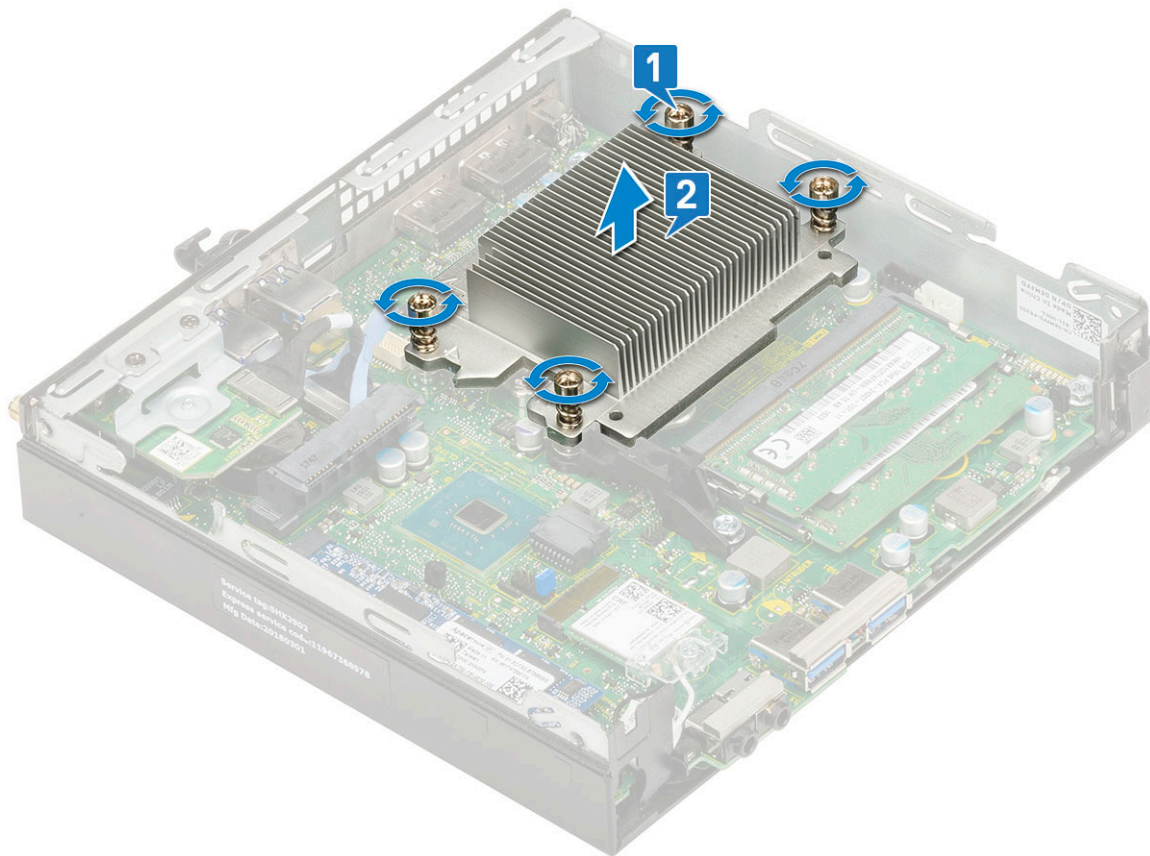

Установка радиатора

1. Чтобы установить радиатор, выполните следующие действия.
 - а. Поместите радиатор на процессор [1].
 - б. Затяните четыре три невыпадающих винта М3, чтобы прикрепить радиатор к системной плате [2].

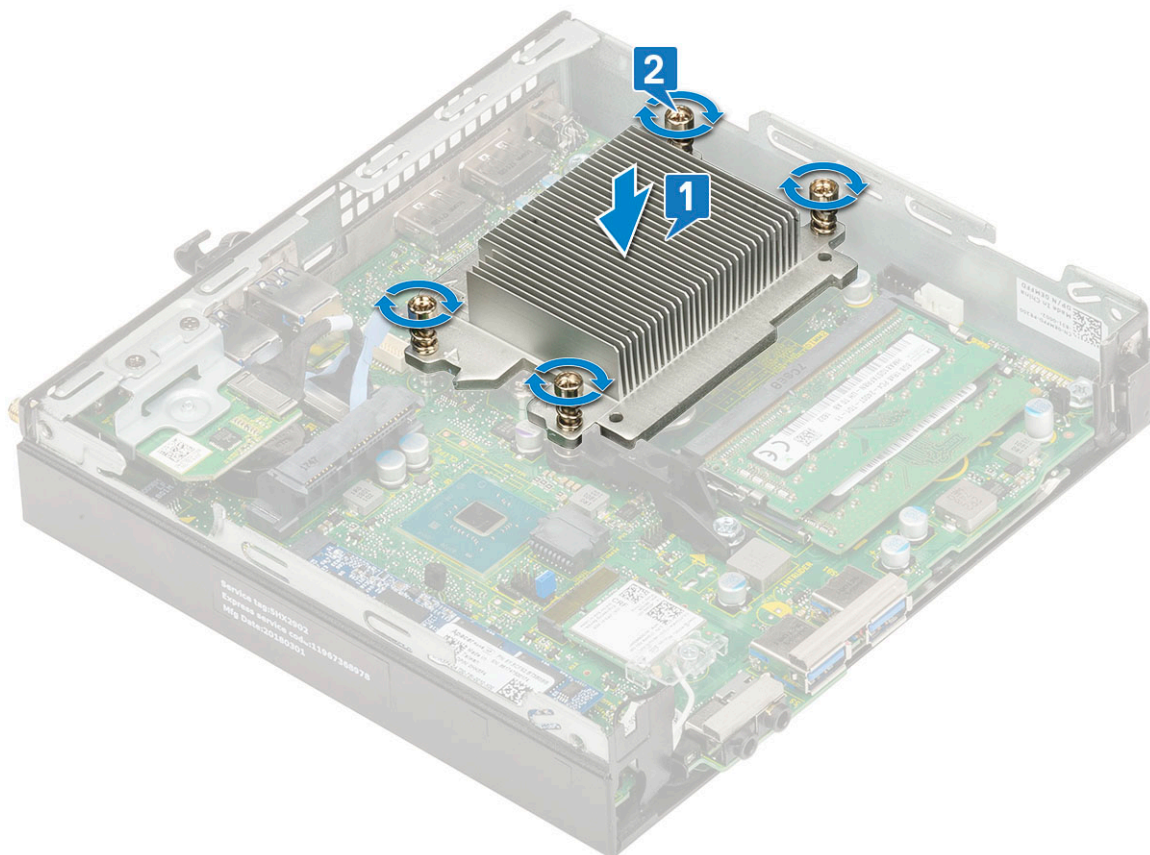

ПРИМЕЧАНИЕ: Радиатор в сборе крепится к системной плате с помощью четырех или трех винтов для процессора мощностью 35 и 65 Вт соответственно.

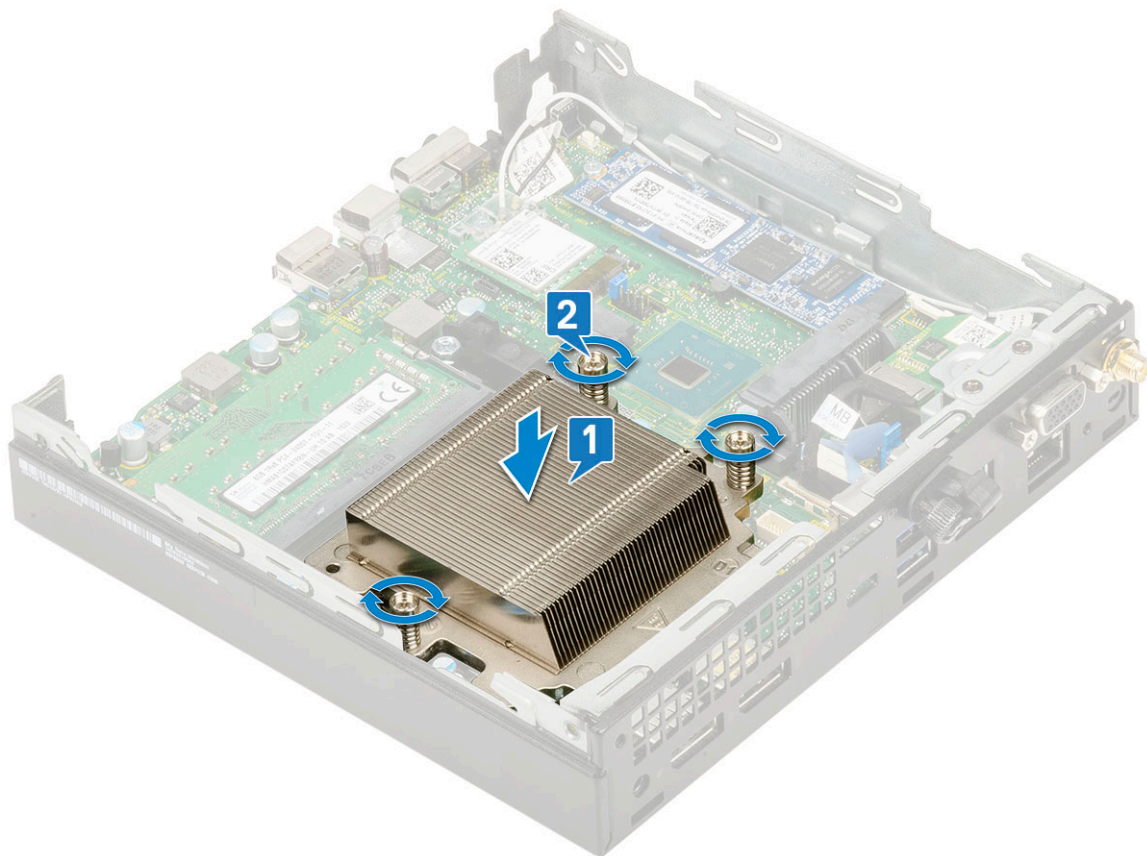

2. Установите:
 - a. Вентилятор радиатора
 - b. 2,5-дюймовый жесткий диск в сборе
 - c. боковую крышку
3. Выполните действия, описанные в разделе [После работы с внутренними компонентами компьютера](#).

Процессор

Извлечение процессора

1. Выполните действия, описанные в разделе [Подготовка к работе с внутренними компонентами компьютера](#).
2. Снимите:
 - a. боковую крышку
 - b. 2,5-дюймовый жесткий диск в сборе
 - c. вентилятор радиатора
 - d. радиатор
3. Чтобы снять процессор, выполните следующее.
 - a. Отпустите рычаг гнезда, сдвинув рычаг вниз и из-под фиксатора на защитной крышке процессора [1].
 - b. Поднимите рычаг вверх и снимите защитную крышку процессора [2].

⚠ ОСТОРОЖНО: Контакты процессора требуют аккуратного обращения, иначе они могут быть необратимо повреждены. Будьте осторожны, чтобы не погнуть контакты процессора при извлечении. Вытащите процессор из гнезда.

- c. Приподнимите процессор и достаньте его из гнезда [3].

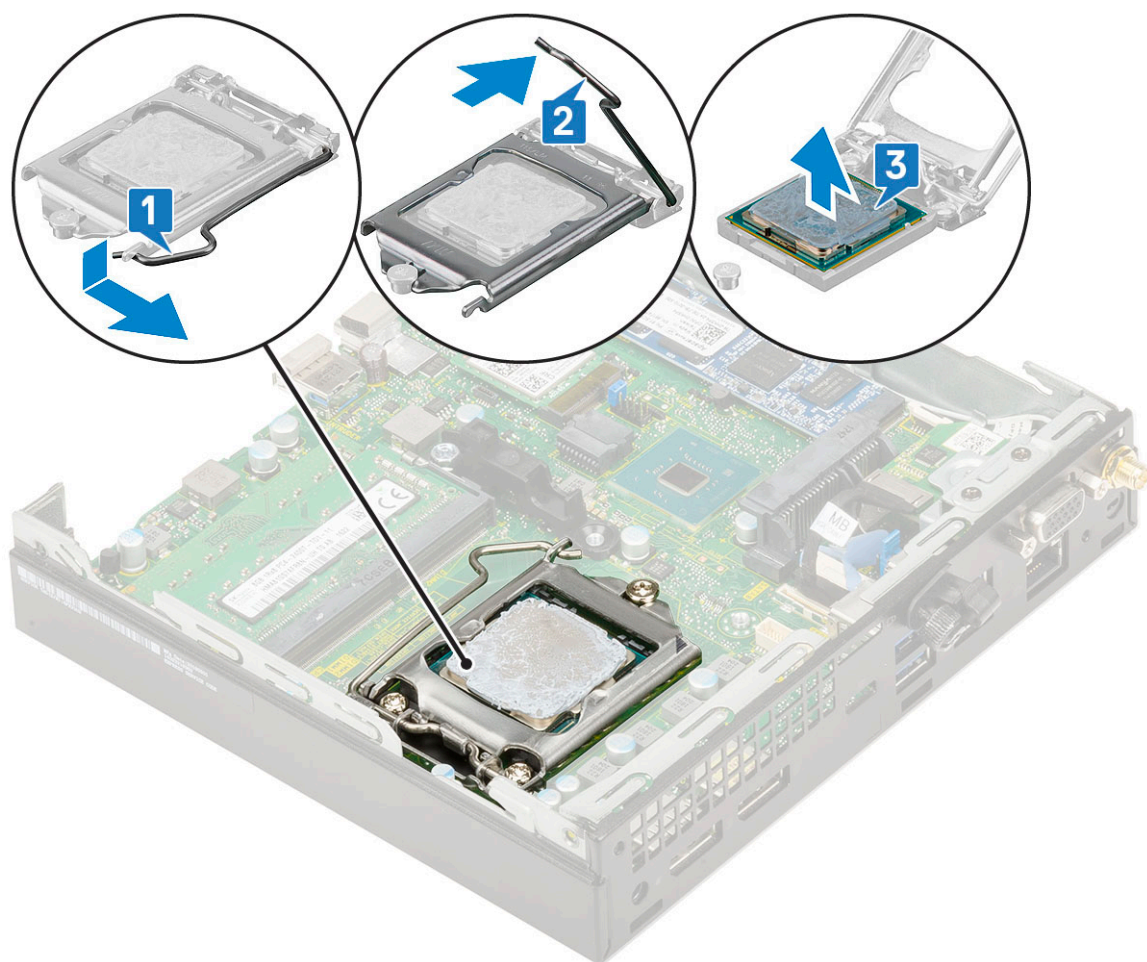
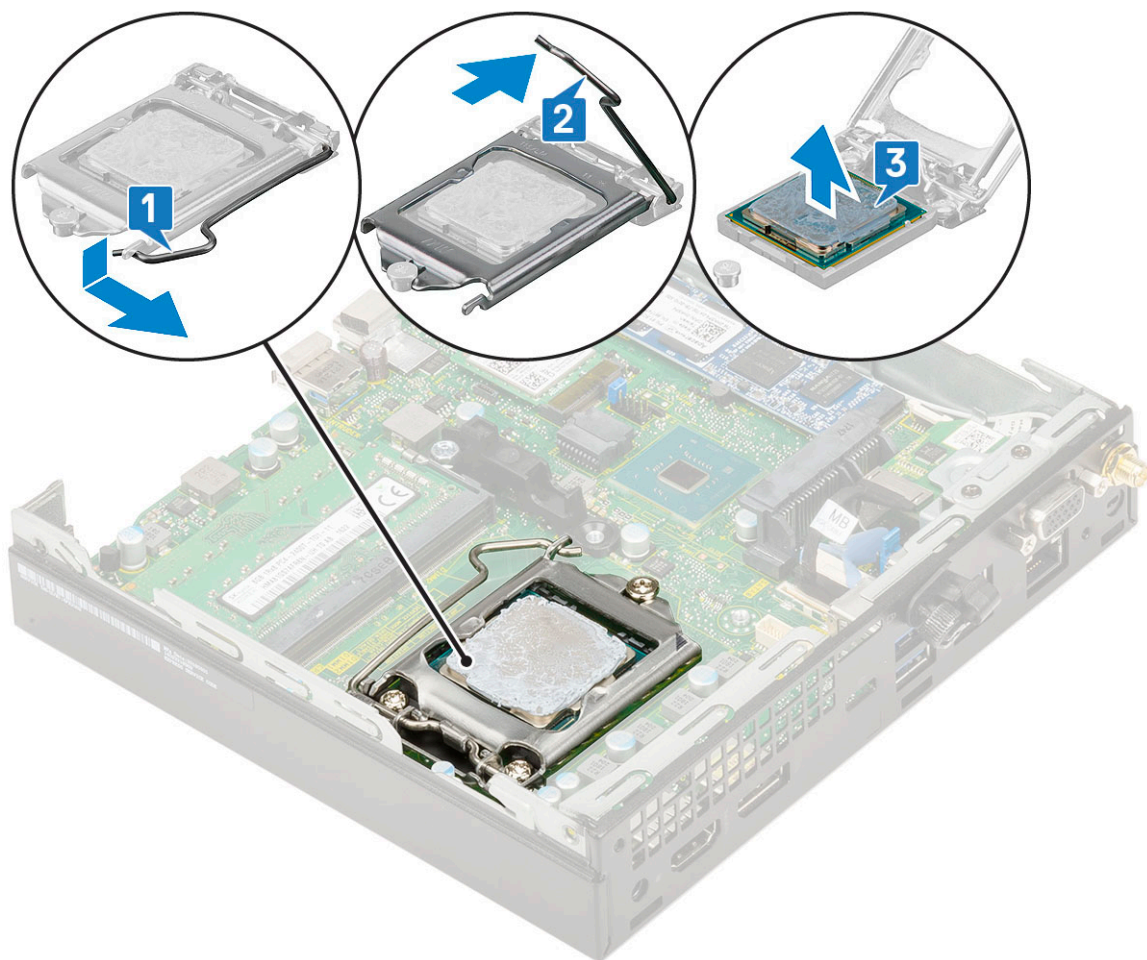

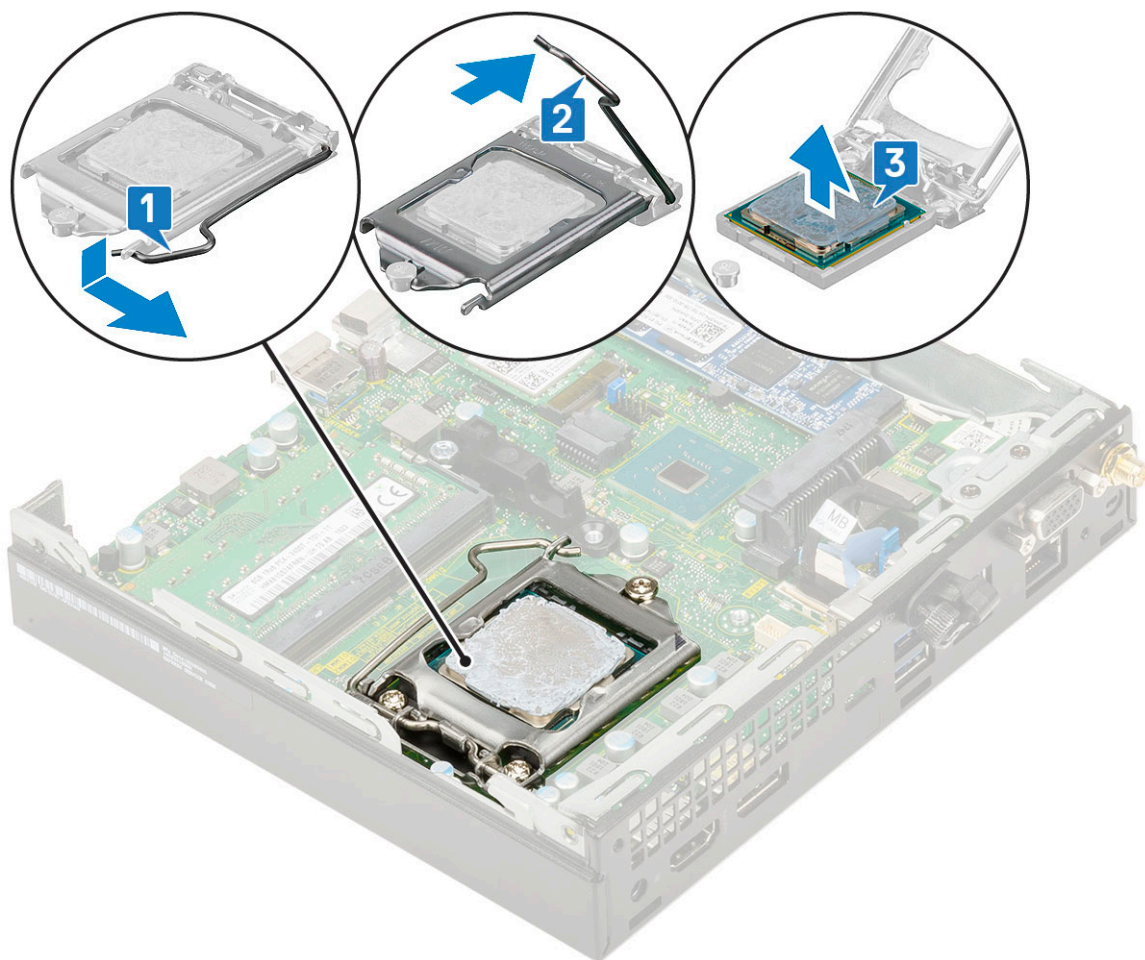

ПРИМЕЧАНИЕ: После извлечения процессора поместите его в антистатический пакет для повторного использования, возврата или временного хранения. Не прикасайтесь к нижней части процессора, чтобы избежать повреждения процессора контактов. Касайтесь только боковых поверхностей процессора.

Установка процессора

1. Установка процессора:

- а. Совместите процессор с выступами разъема.

ОСТОРОЖНО: Устанавливая процессор, не прикладывайте усилия. Если процессор спозиционирован правильно, он легко заходит в гнездо.

- б. Совместите индикатор контакта 1 процессора с треугольником на разъеме [1, 2].
 в. Поместите процессор в разъем так, чтобы выемки на процессоре совместились с выступами разъема [1][3].
 г. Закройте экран процессора, задвинув его под крепежный винт [2][4].
 д. Опустите рычаг разъема и задвиньте его под выступ для фиксации [3][5].

ПРИМЕЧАНИЕ: Обязательно нанесите свежую термопасту на процессор перед установкой радиатора

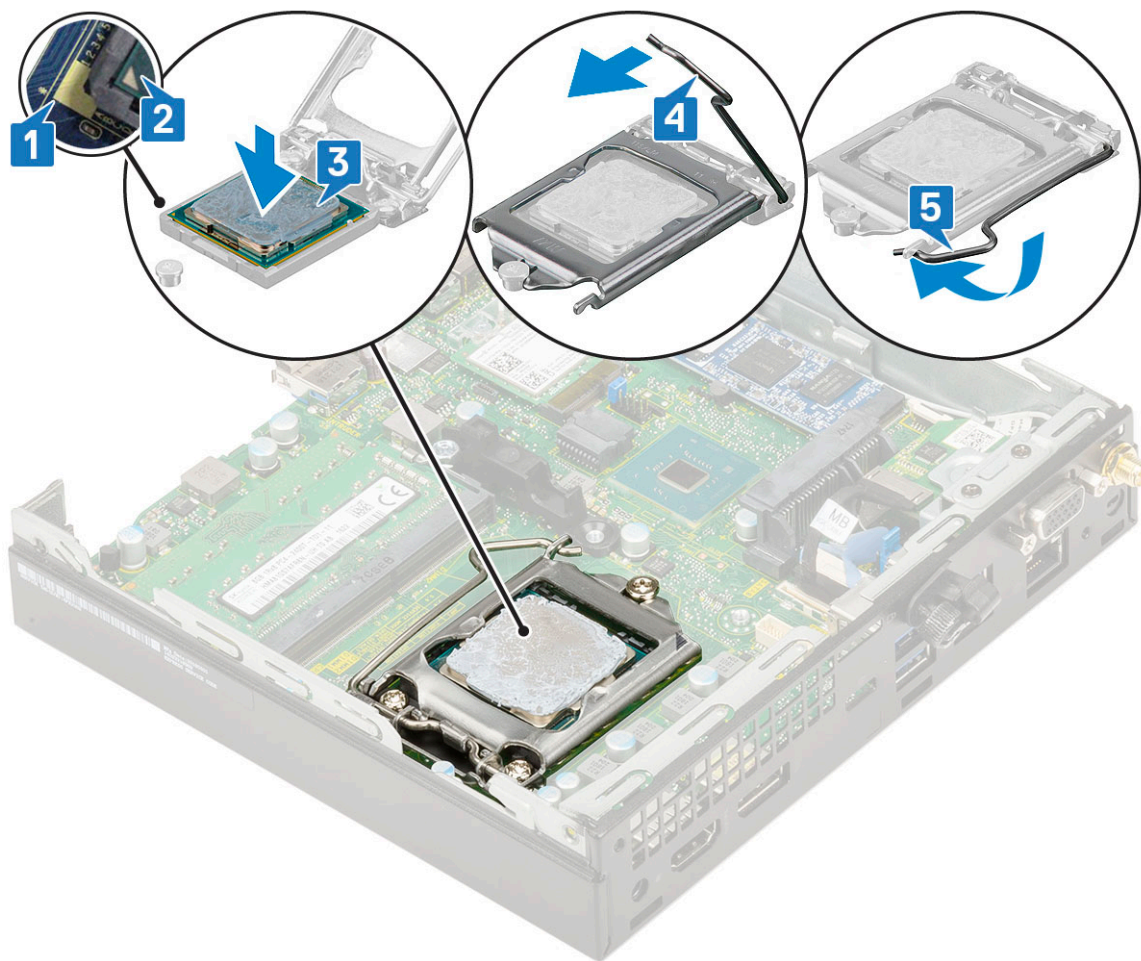
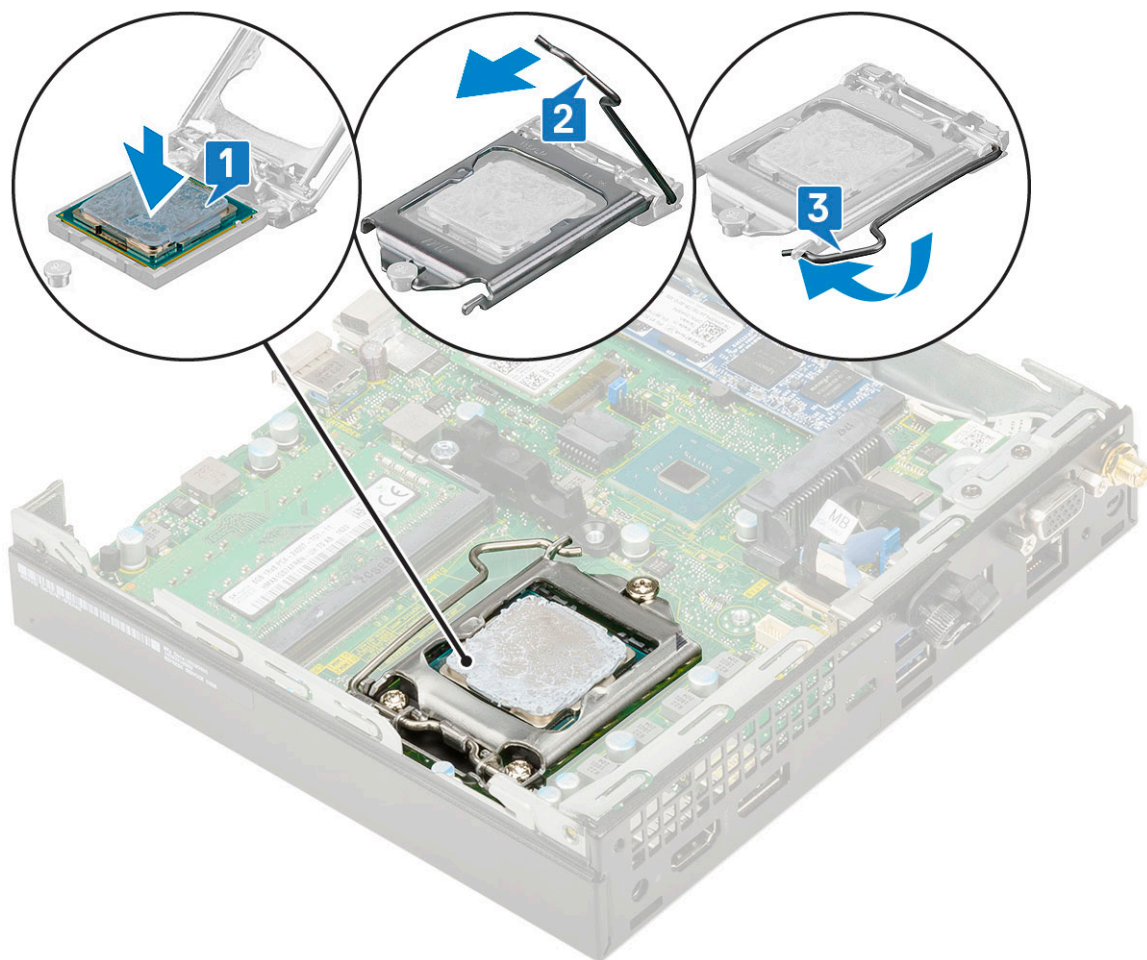

2. Установите:
 - a. Радиатор
 - b. Вентилятор радиатора
 - c. 2,5-дюймовый жесткий диск в сборе
 - d. Боковая крышка
3. Выполните действия, предусмотренные разделом [После работы с внутренними компонентами компьютера](#).

Плата WLAN

Извлечение платы WLAN

1. Выполните действия, предусмотренные разделом [Подготовка к работе с внутренними компонентами компьютера](#).
2. Чтобы извлечь внешнюю антенну, выполните следующие действия.
 - a. Ослабьте винт антенны, чтобы извлечь антенну из компьютера.

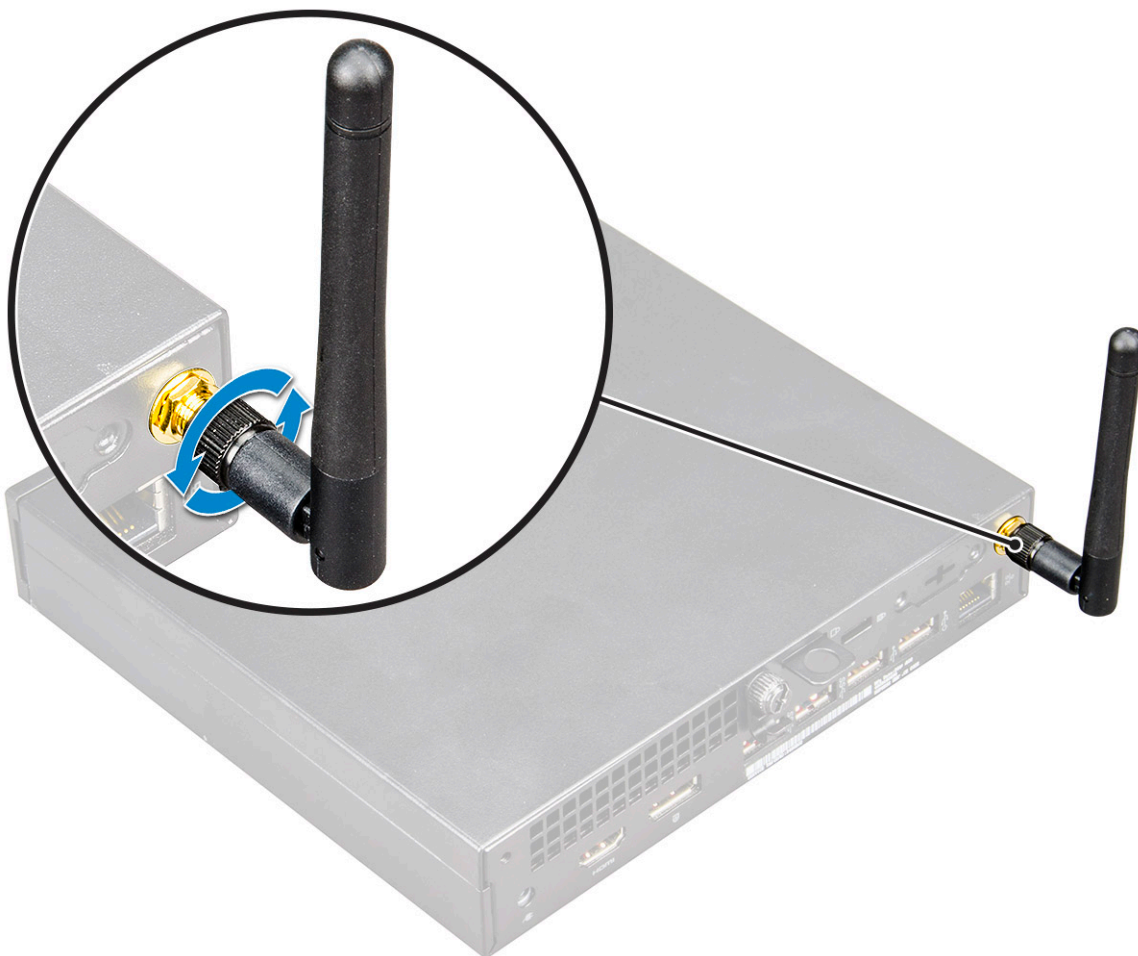

3. Снимите:
 - a. Боковая крышка
 - b. 2,5-дюймовый жесткий диск в сборе
4. Чтобы извлечь плату WLAN:
 - a. Открутите единственный винт (M2x3,5), которым пластмассовый фиксатор крепится к плате WLAN [1].
 - b. Снимите пластмассовый фиксатор для доступа к кабелям антенны WLAN [2].
 - c. Отсоедините антенные кабели WLAN от разъемов на плате WLAN [3].
 - d. Извлеките плату WLAN из разъема на системной плате [4].

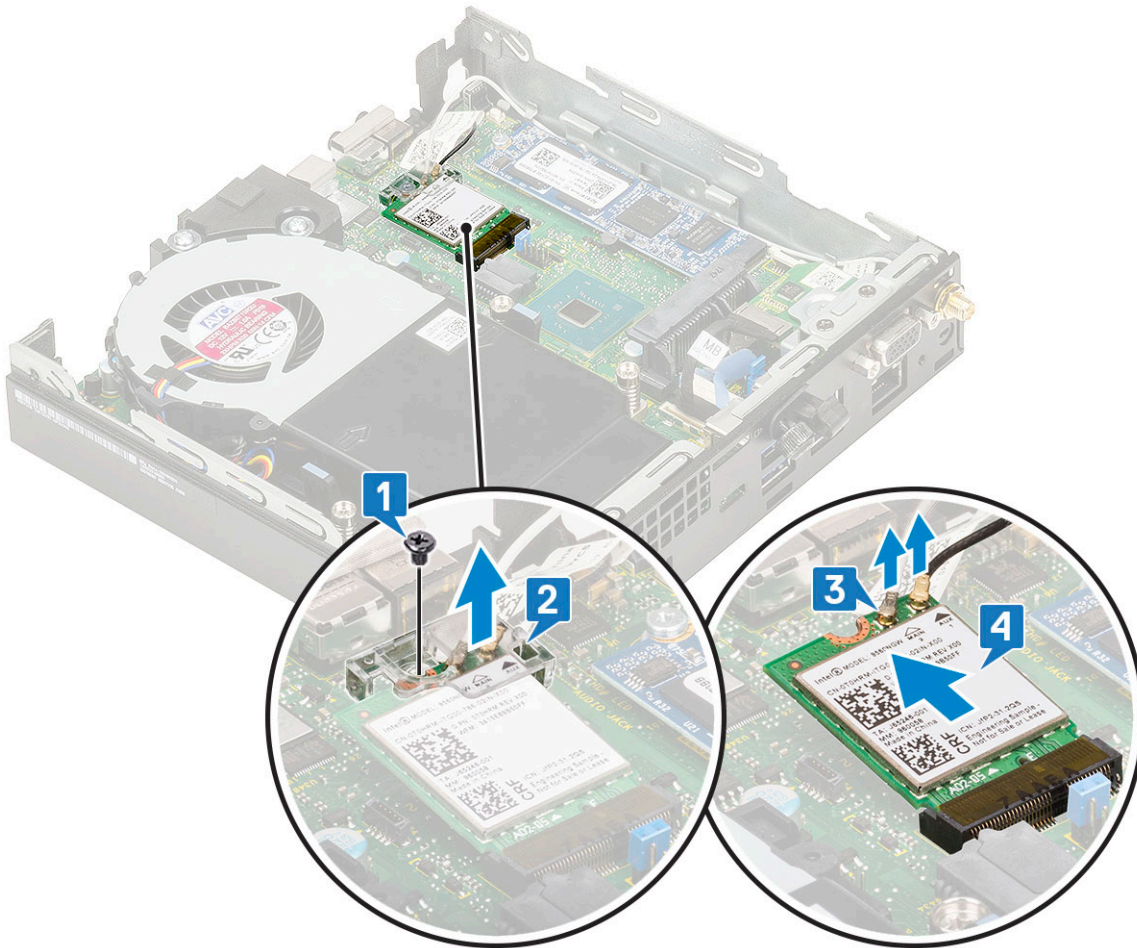
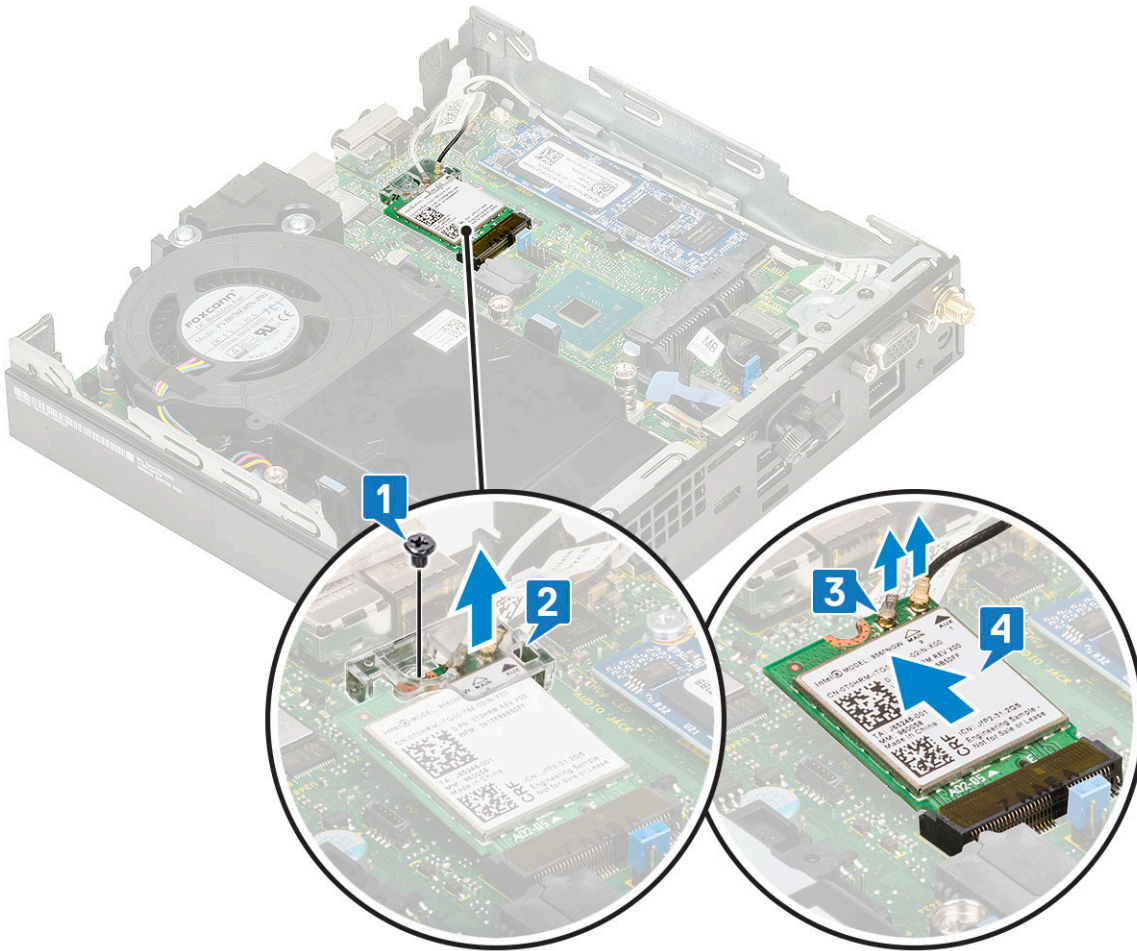

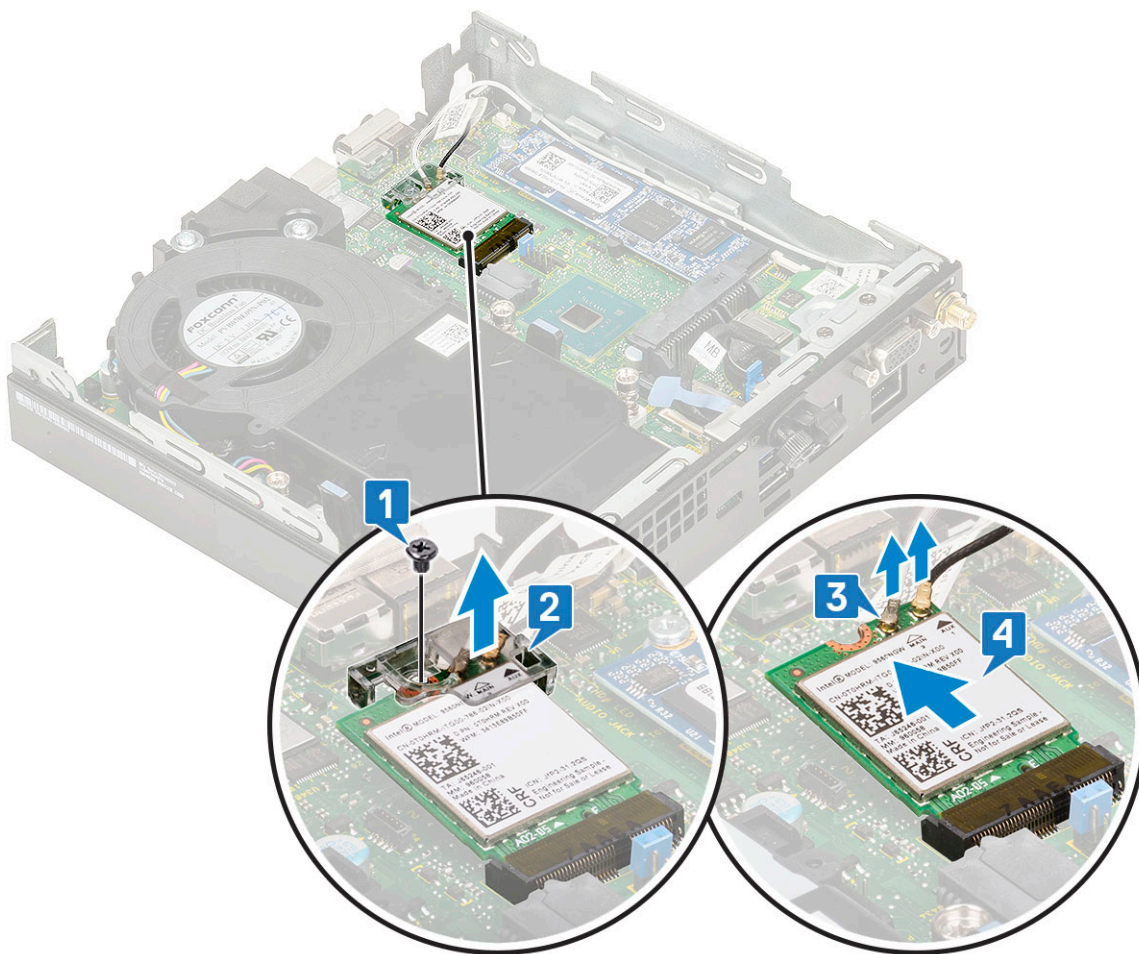

Установка платы WLAN

1. Чтобы установить плату WLAN, выполните следующие действия.
 - a. Вставьте плату WLAN в разъем на системной плате [1].
 - b. Подключите кабели антенны WLAN к разъемам на плате WLAN [2].
 - c. Закрепите кабели WLAN с помощью пластмассового фиксатора [3].
 - d. Вкрутите обратно единственный винт (M2x3,5), чтобы прикрепить пластмассовый фиксатор к плате WLAN [4].

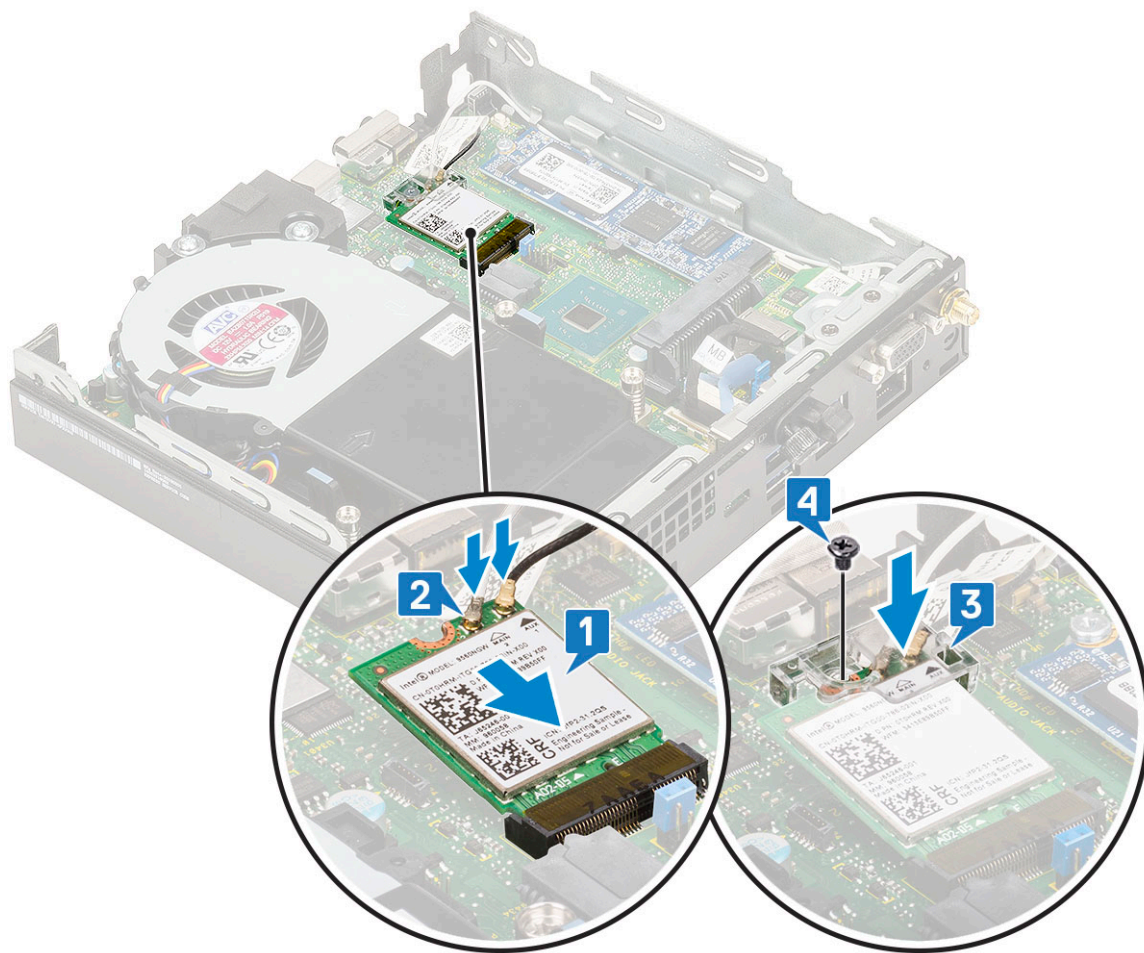
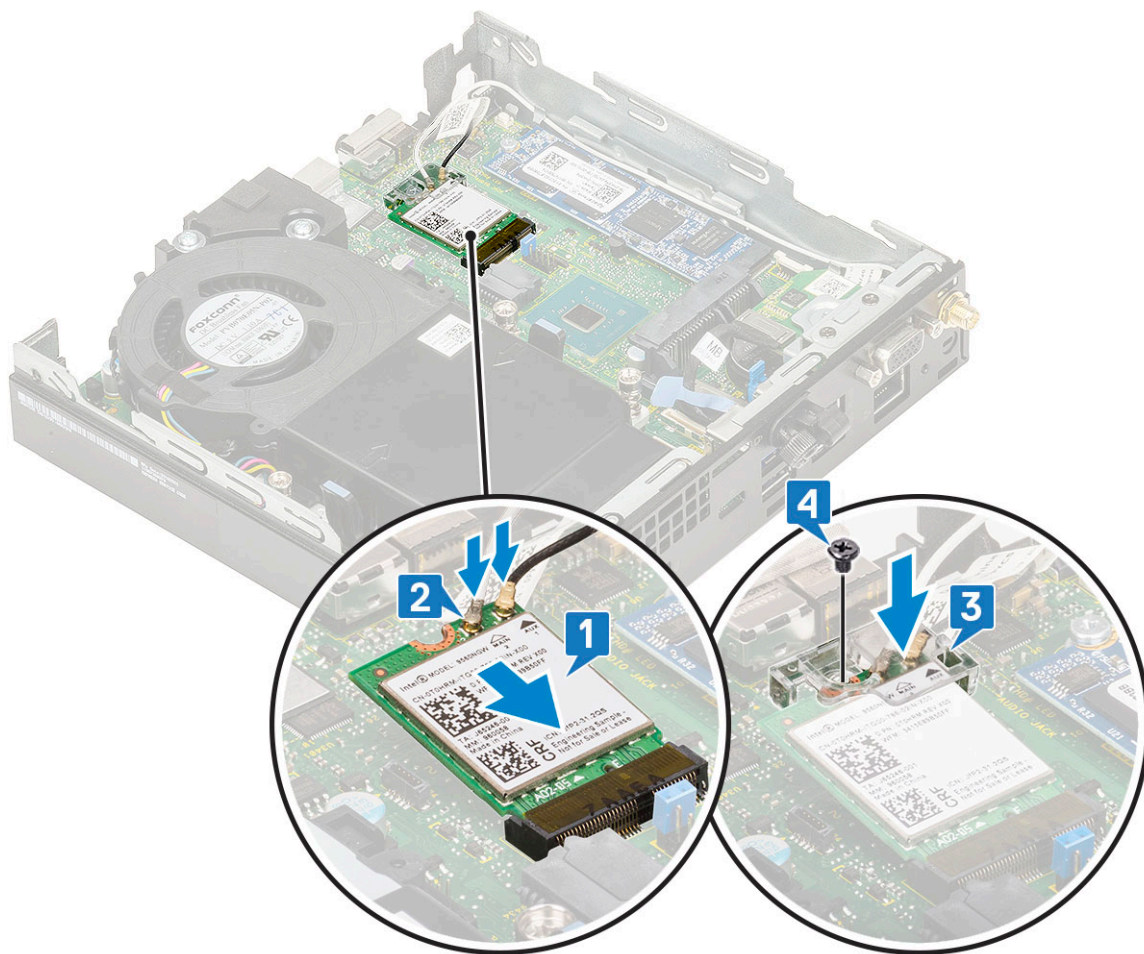

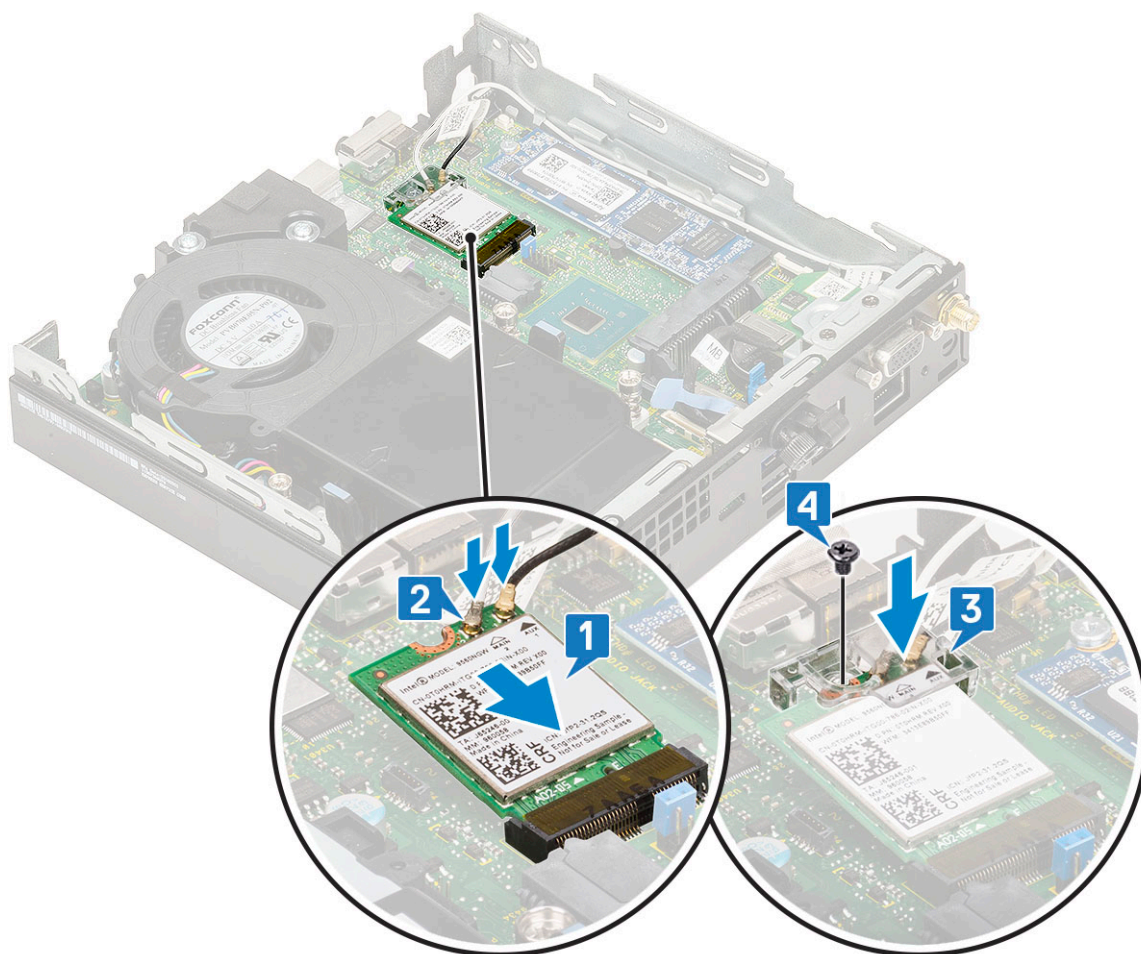

2. Установите:
 - а. 2,5-дюймовый жесткий диск в сборе
 - б. Боковая крышка
3. Чтобы установить внешнюю антенну, выполните следующие действия.
 - а. Затяните винт антенны, чтобы прикрепить ее к компьютеру.

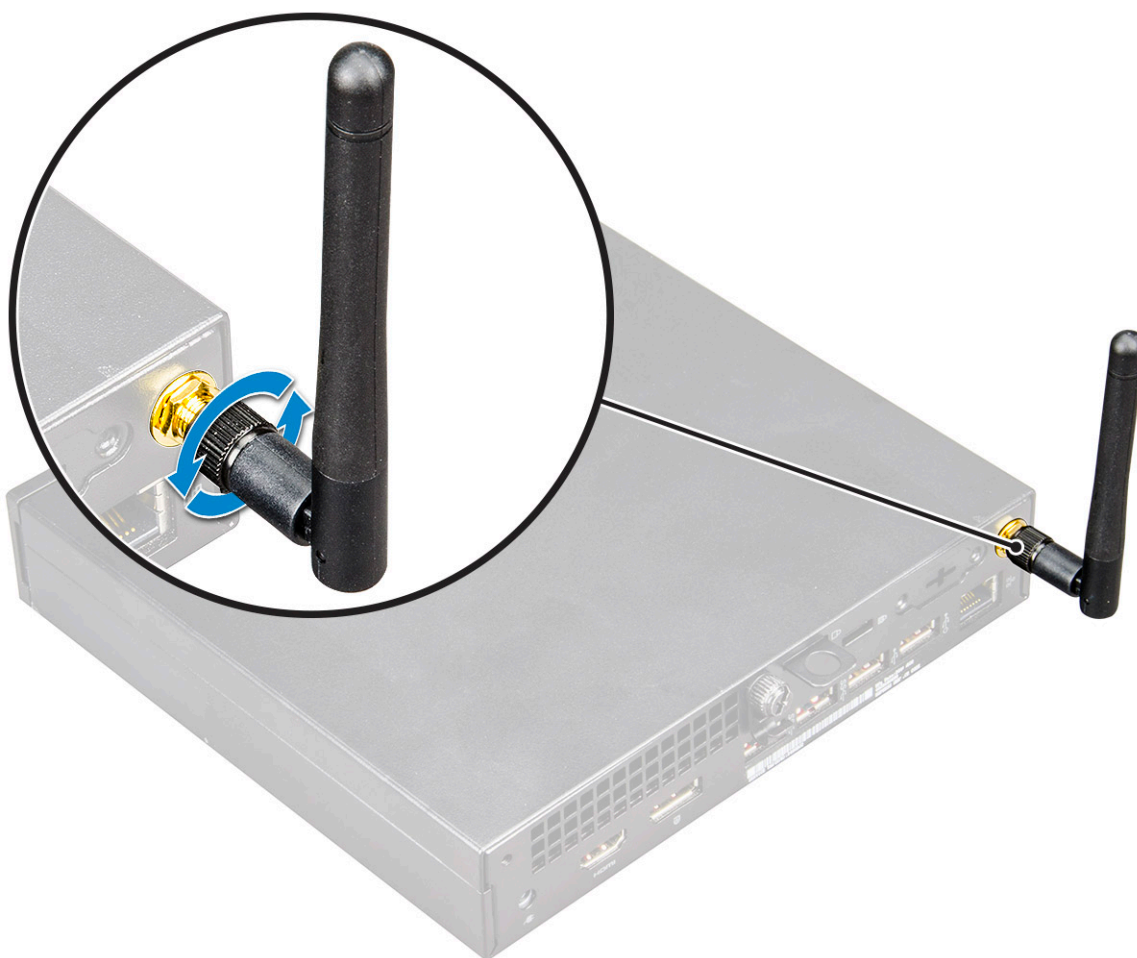

4. Выполните действия, предусмотренные разделом [После работы с внутренними компонентами компьютера](#).

M.2 PCIe SSD

Извлечение твердотельного накопителя M.2 PCIe

i **ПРИМЕЧАНИЕ:** Эти указания применимы также к твердотельному накопителю M.2 SATA.

1. Выполните действия, описанные в разделе [Подготовка к работе с внутренними компонентами компьютера](#).
2. Снимите:
 - а. [Боковая крышка](#)
 - б. [2,5-дюймовый жесткий диск в сборе](#)
3. Извлечение твердотельного накопителя M.2 PCIe
 - а. Выверните один винт M2x3,5, которым твердотельный накопитель M.2 PCIe крепится к системной плате [1].
 - б. Приподнимите и вытяните твердотельный накопитель PCIe из разъема на системной плате [2].

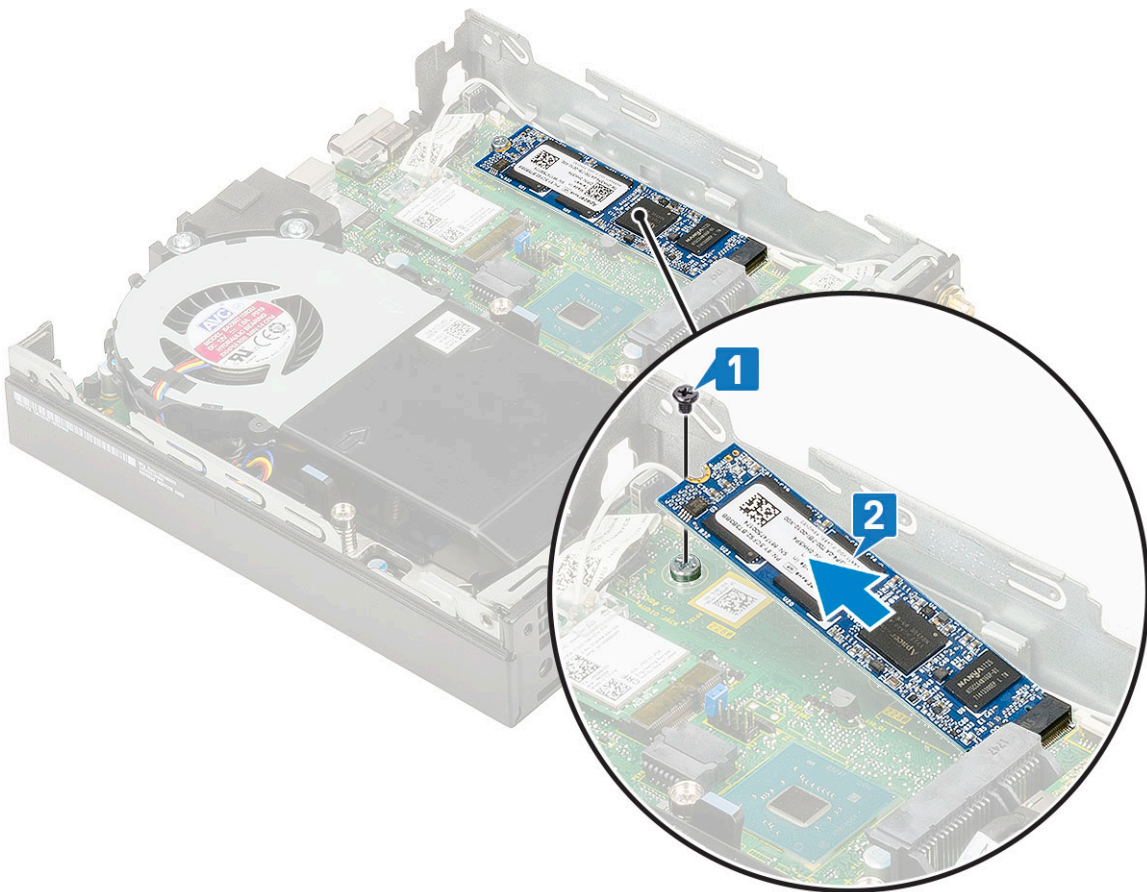
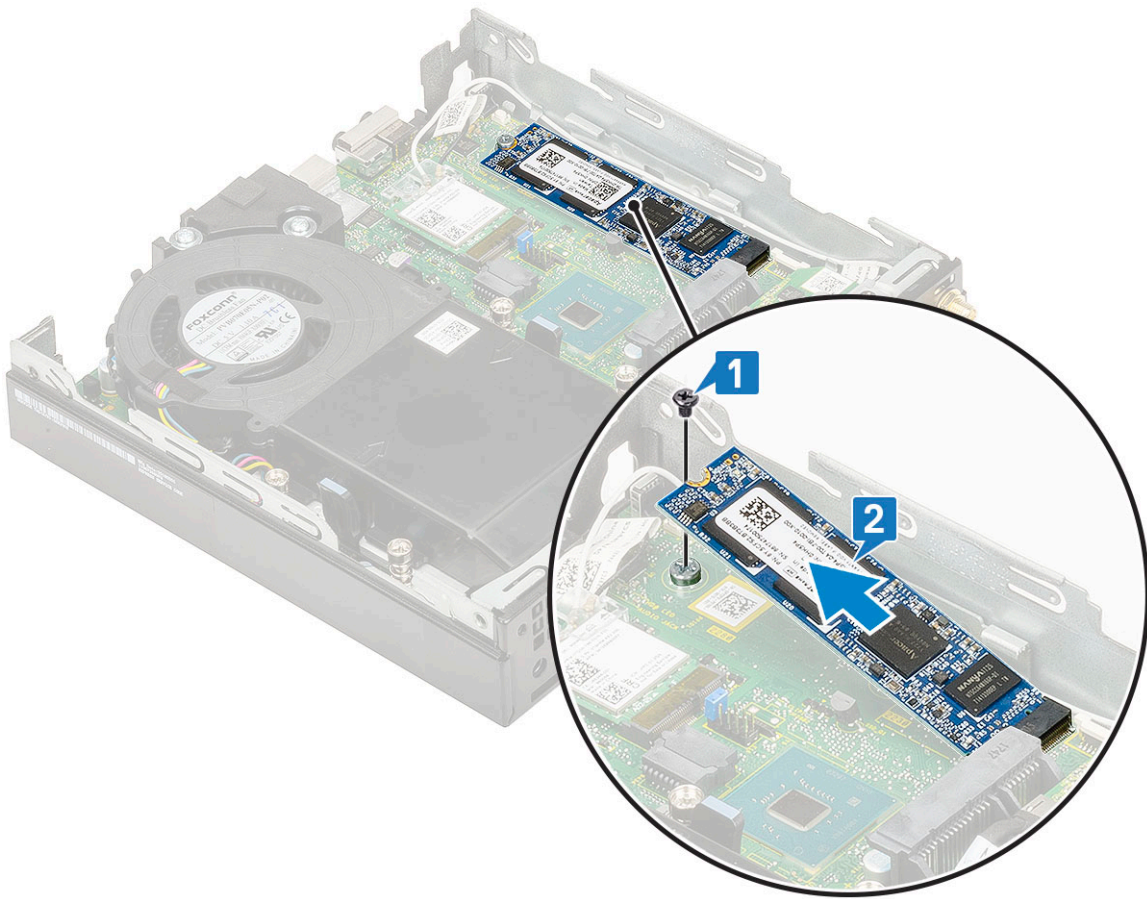

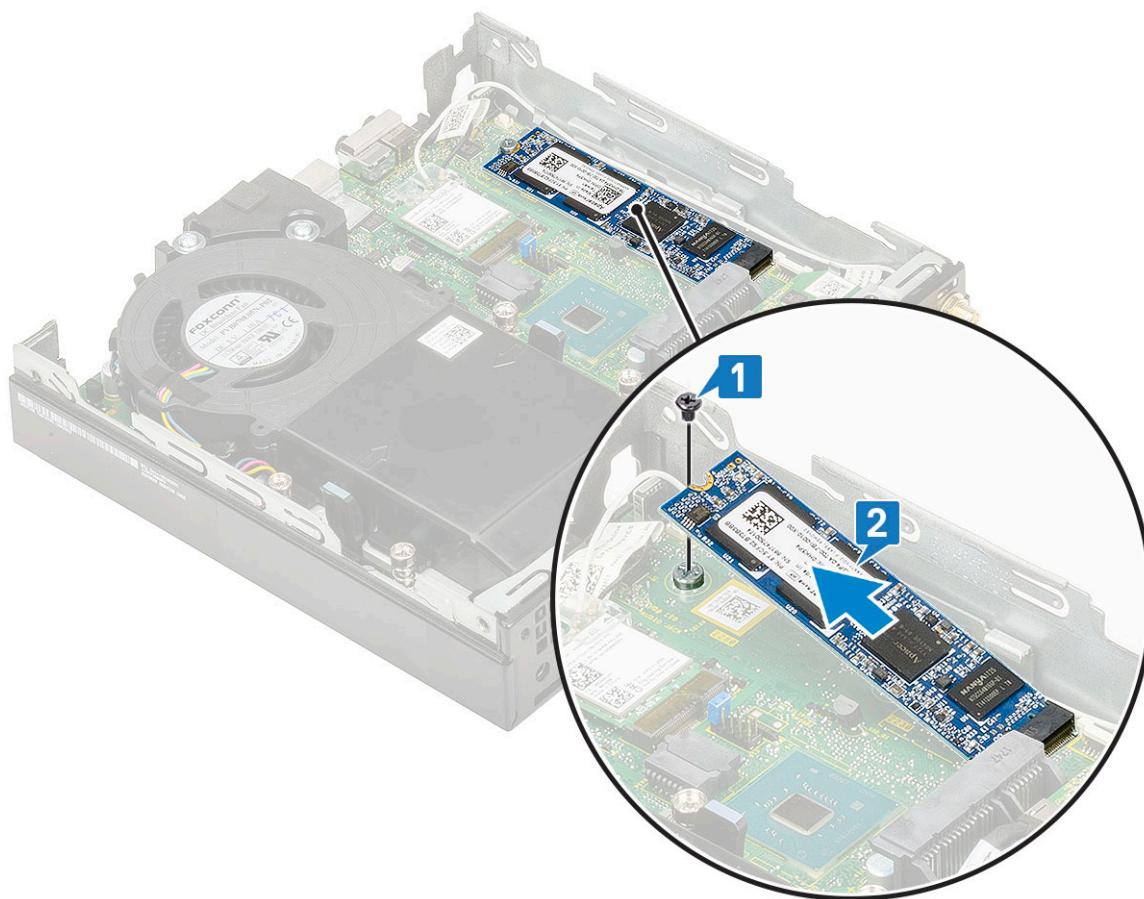

Установка твердотельного накопителя M.2 PCIe

И ПРИМЕЧАНИЕ: Эти указания применимы также к твердотельному накопителю M.2 SATA.

1. Чтобы установить твердотельный накопитель M.2 PCIe, выполните следующие действия.
 - а. Вставьте твердотельный накопитель M.2 PCIe в разъем на системной плате [1].
 - б. Завинтите один винт M2x3,5, которым крепится твердотельный накопитель M.2 PCIe к системной плате [2].

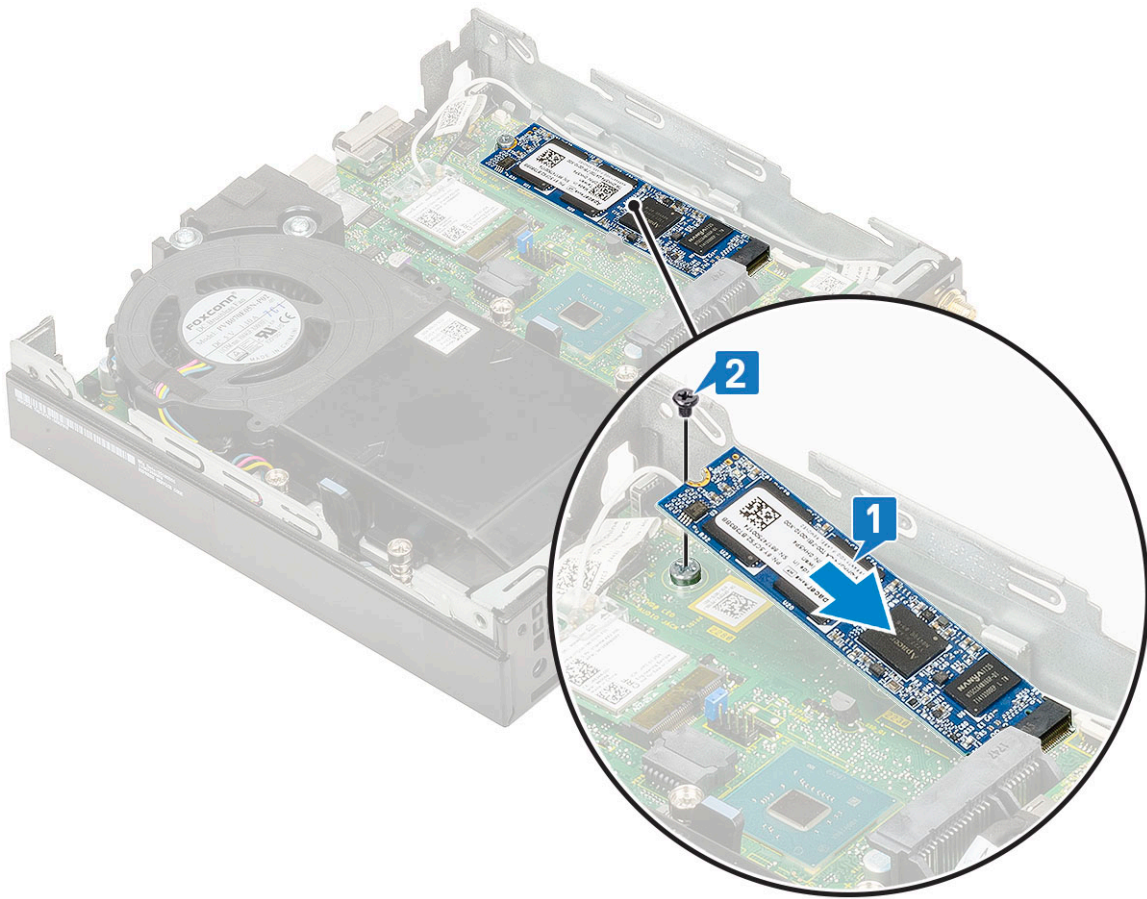

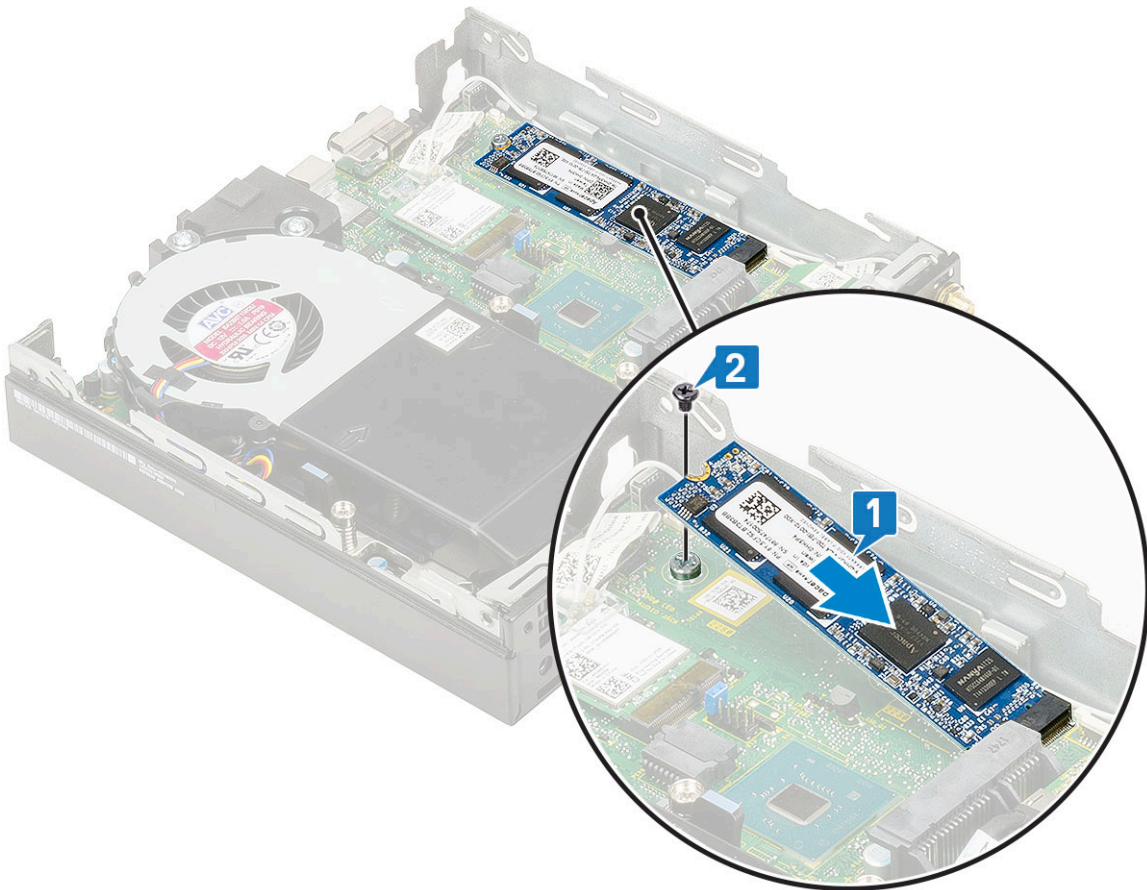
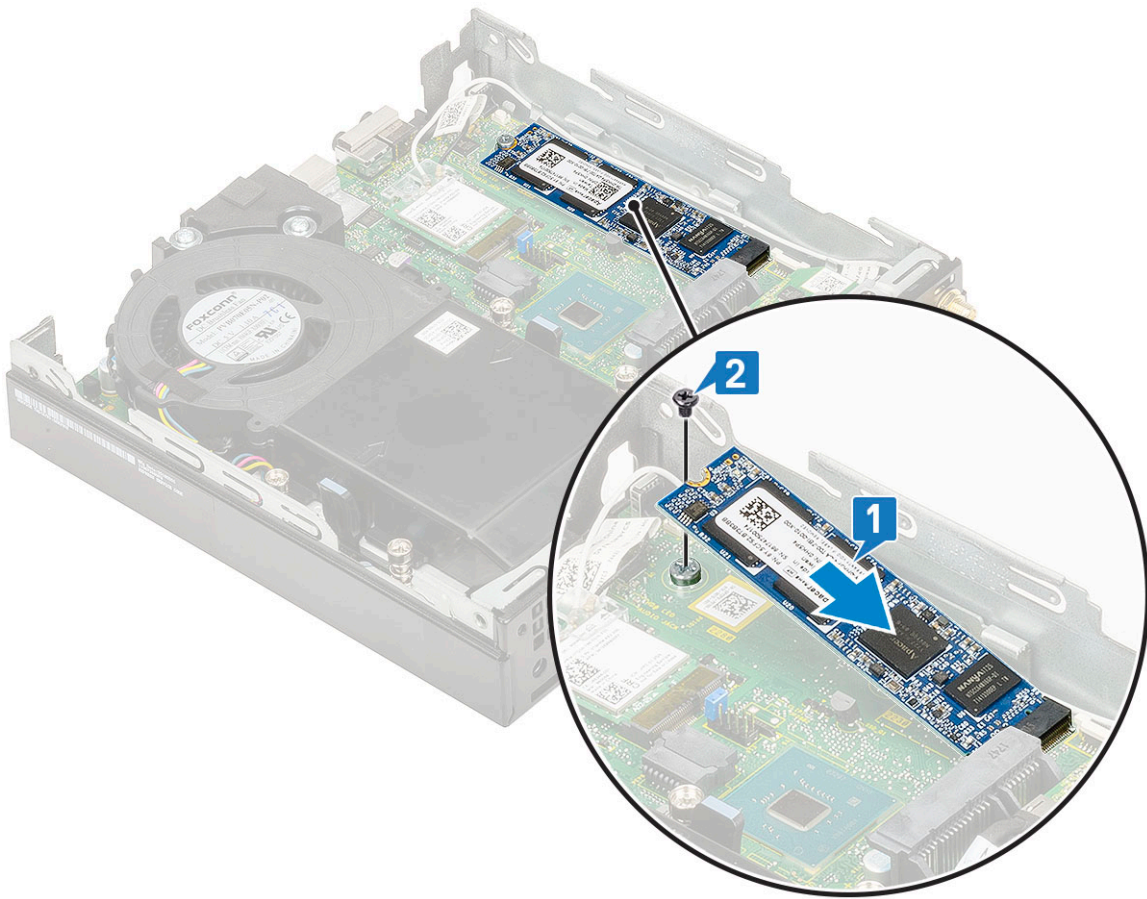

2. Установите:
 - a. [2,5-дюймовый жесткий диск в сборе](#)
 - b. [Боковая крышка](#)
3. Выполните действия, описанные в разделе [После работы с внутренними компонентами компьютера](#).

Опциональный модуль

Извлечение опционального модуля

1. Выполните действия, предусмотренные разделом [Подготовка к работе с внутренними компонентами компьютера](#).
2. Снимите:
 - a. [Боковая крышка](#)
 - b. [2,5-дюймовый жесткий диск в сборе](#)
3. Снятие опциональной платы
 - a. Отсоедините кабель опциональной платы от разъема на системной плате [1].
 - b. Выверните два винта (M2X3,5) и два винта крепления, чтобы прикрепить опциональную плату к корпусу системы [2,3].

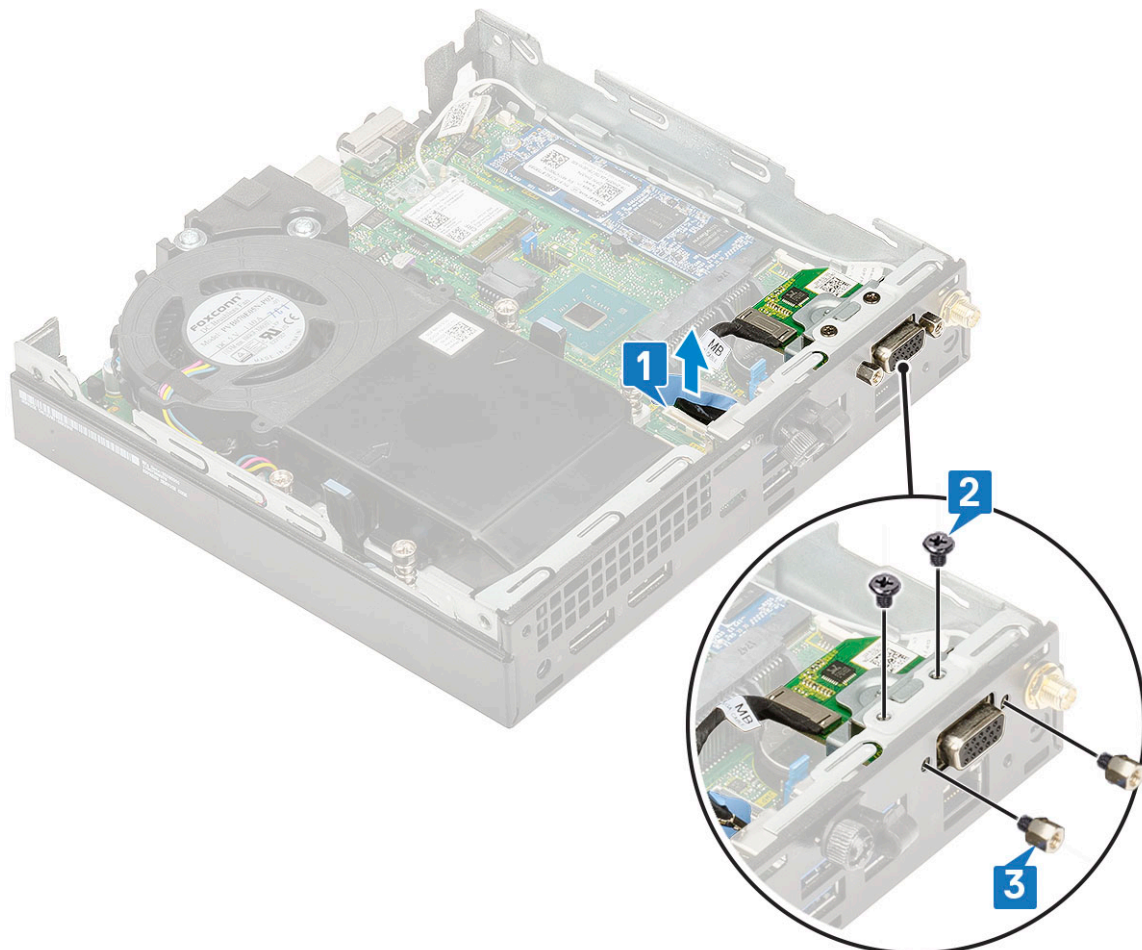
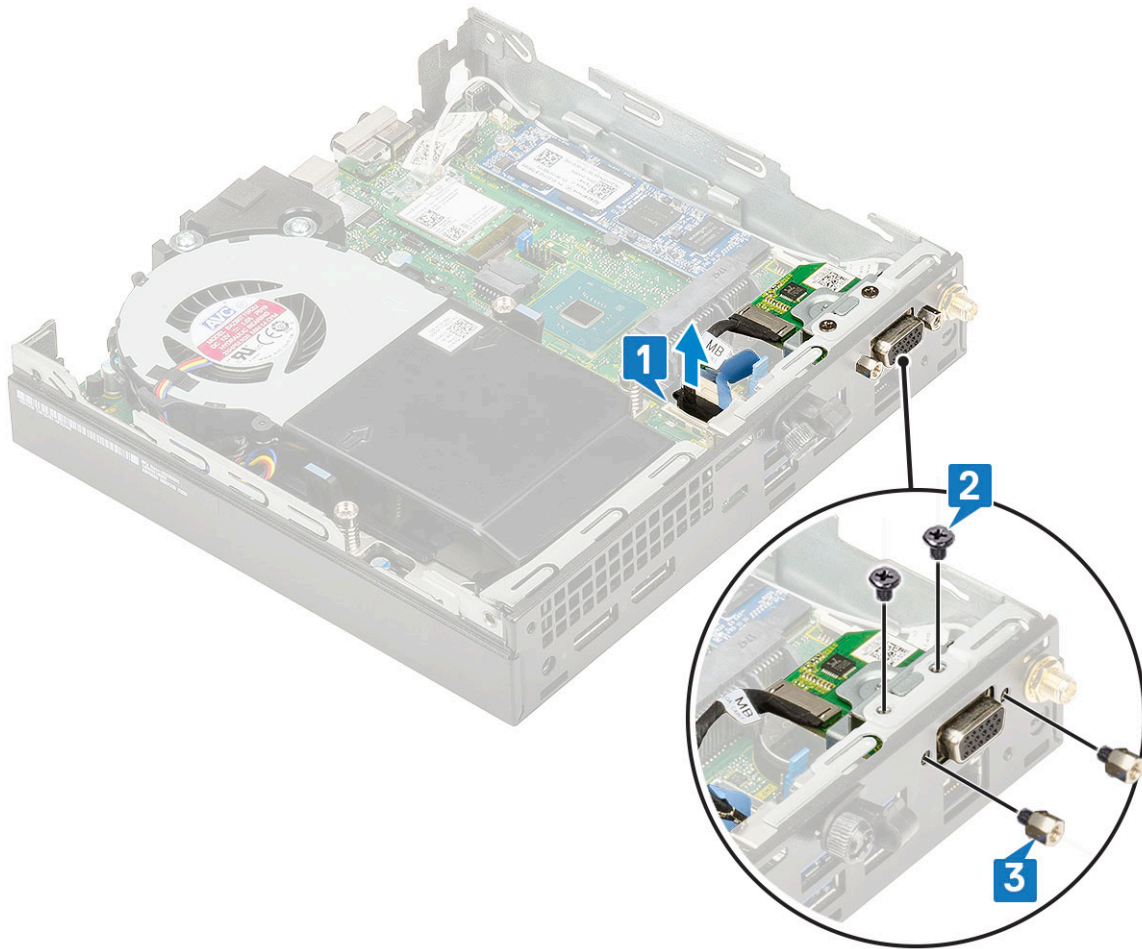

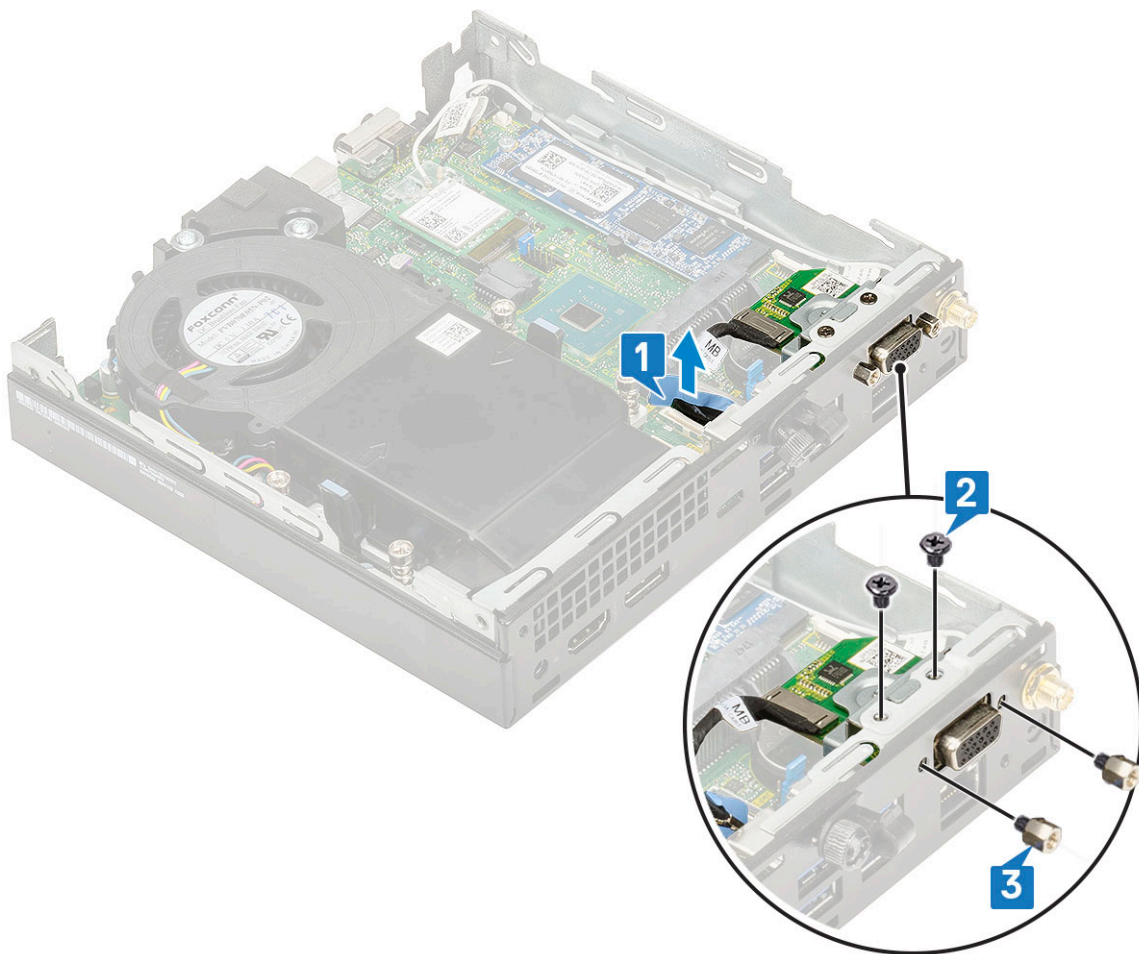

с. Вытяните опциональную плату и извлеките из корпуса.

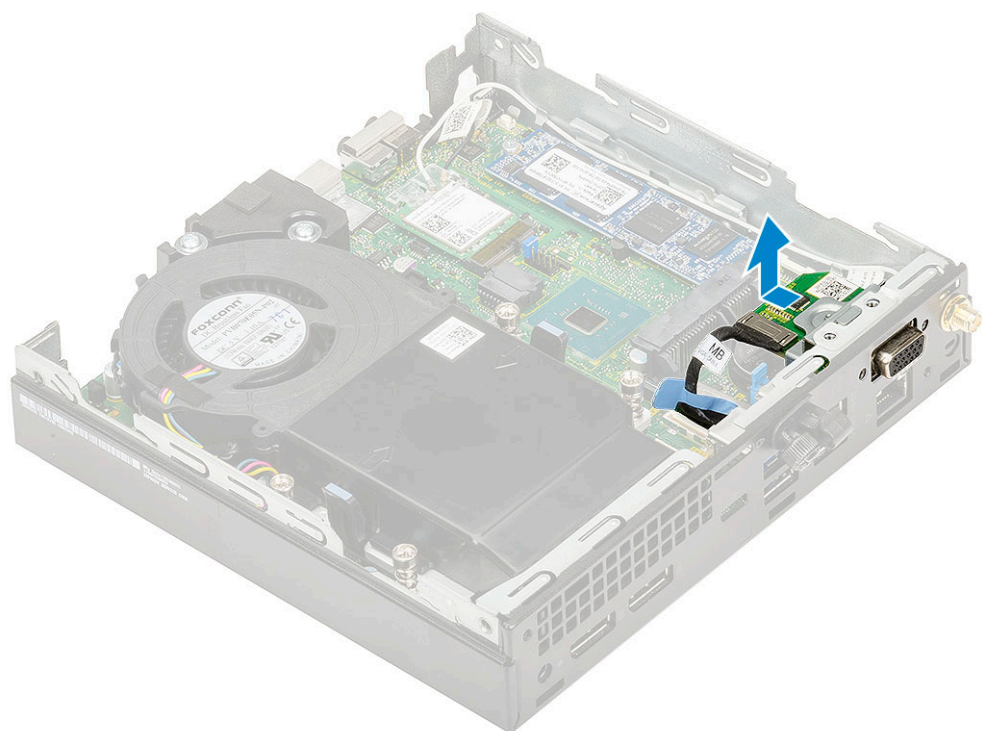
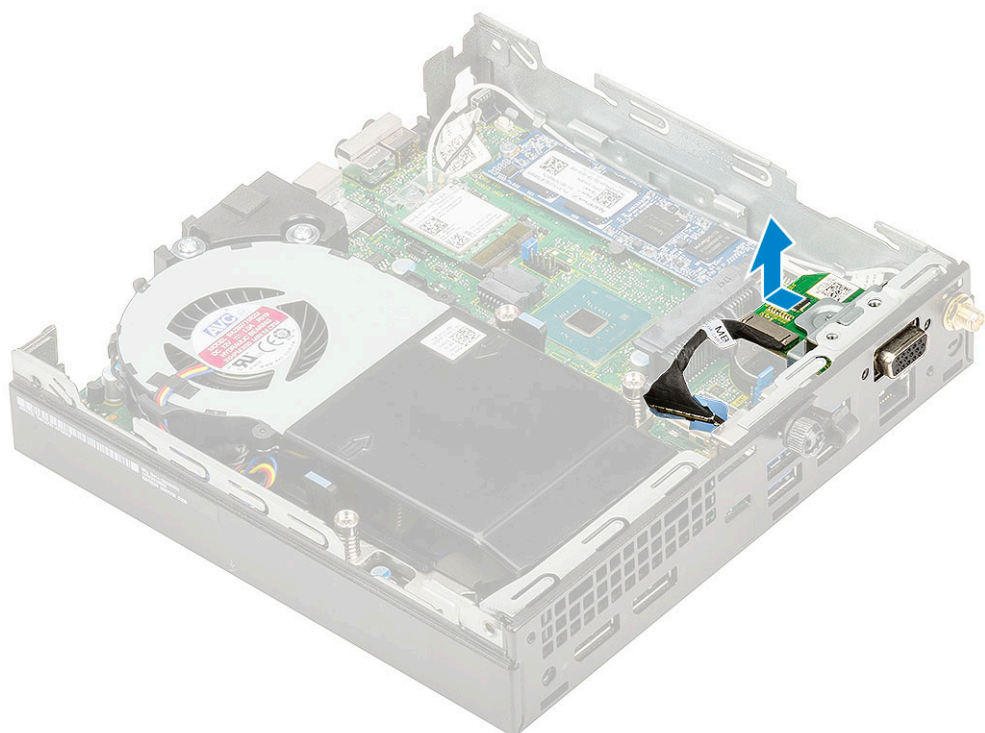

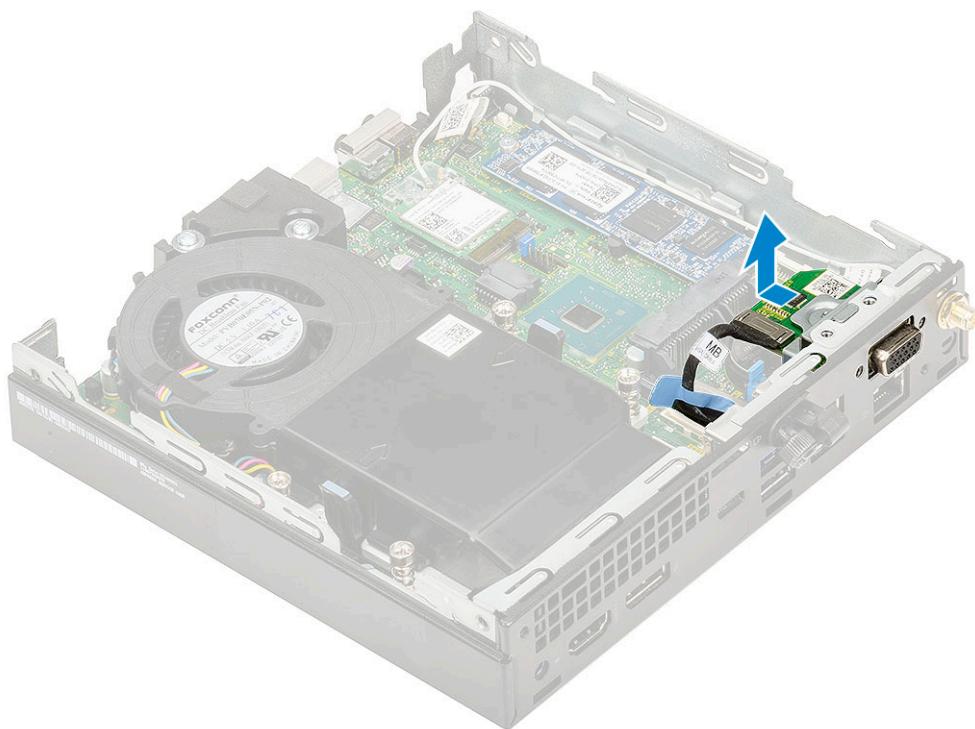

Установка опционального модуля

1. Установка опциональной платы:
 - а. Установите на место в корпусе и выровняйте опциональную плату.

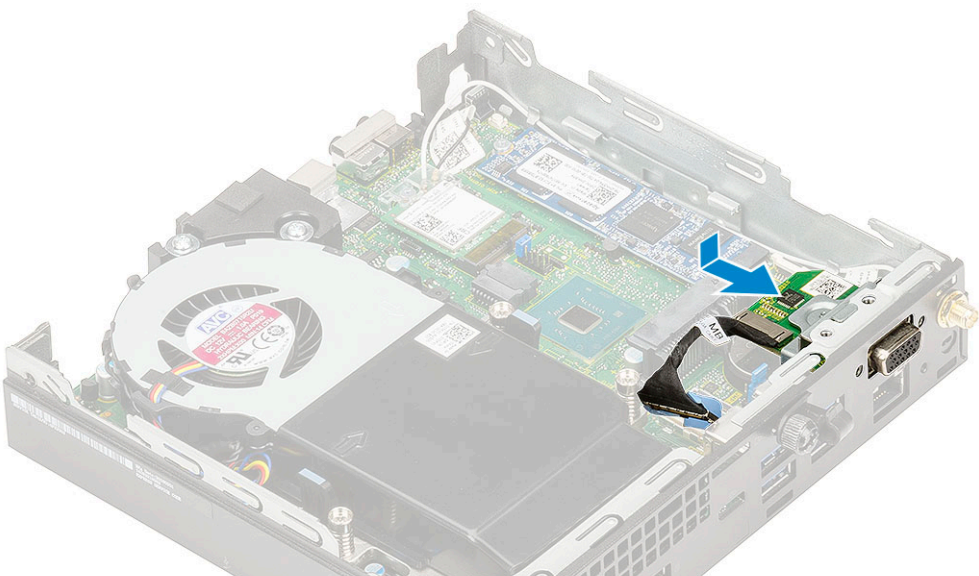
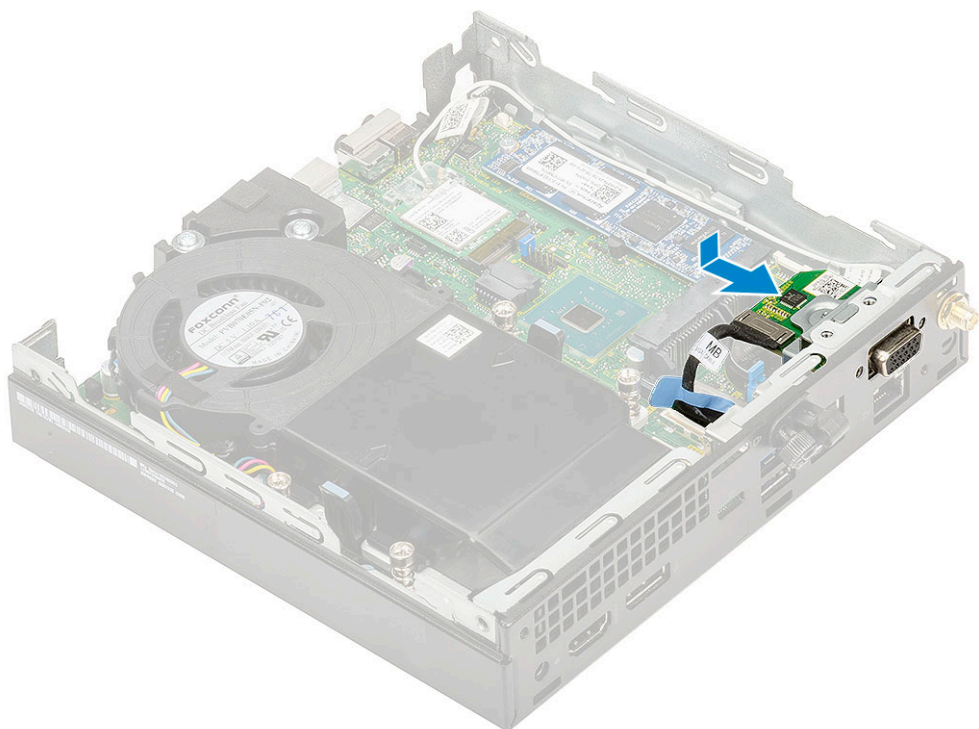
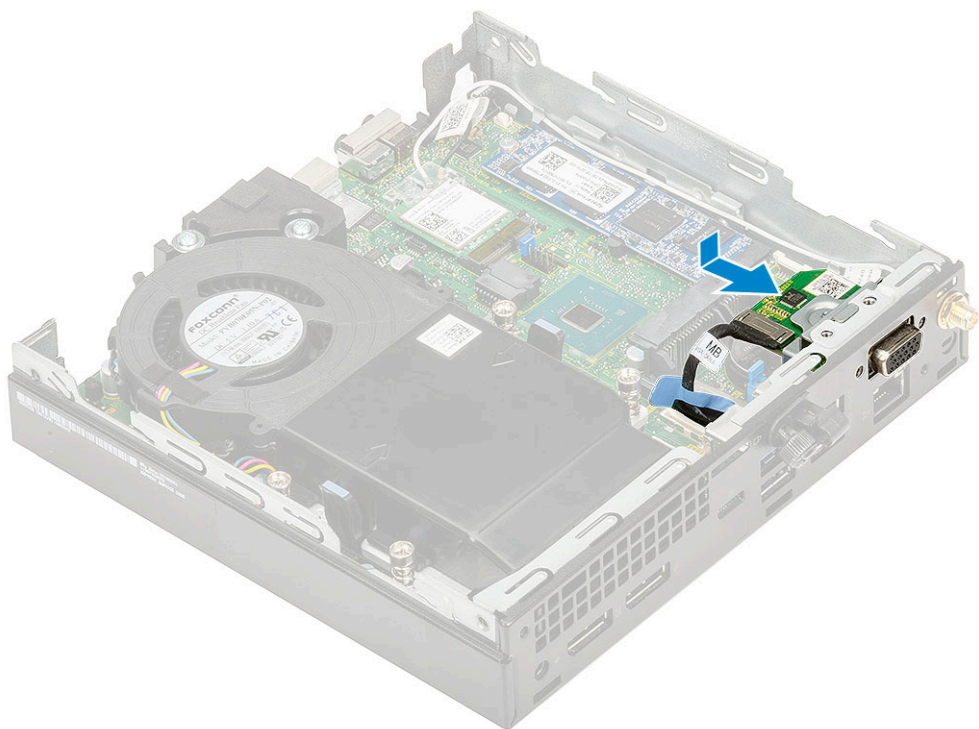

- b. Заверните два винта (M2X3,5) и два винта крепления, чтобы прикрепить опциональную плату к корпусу системы [1,2]
- c. Подсоедините кабель опциональной платы к разъему на системной плате [3].

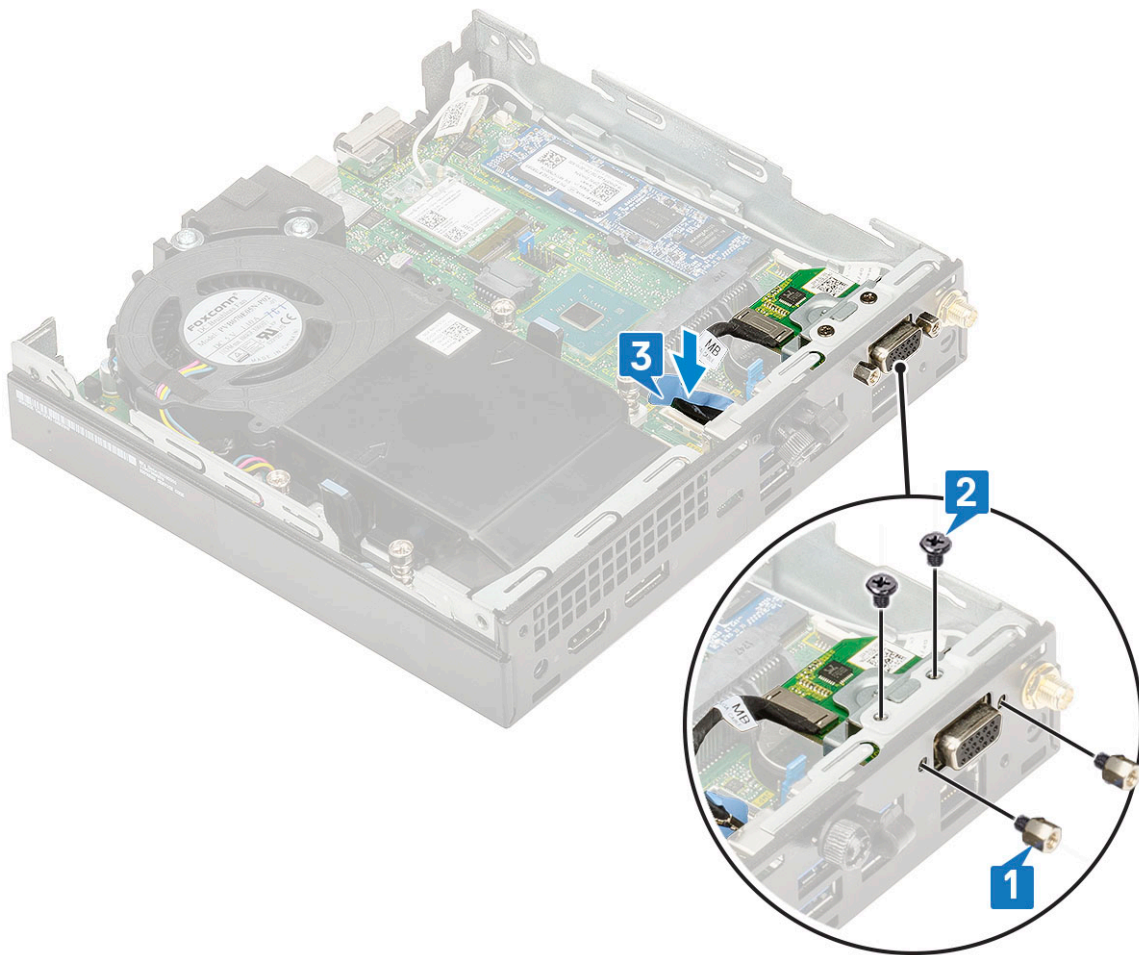
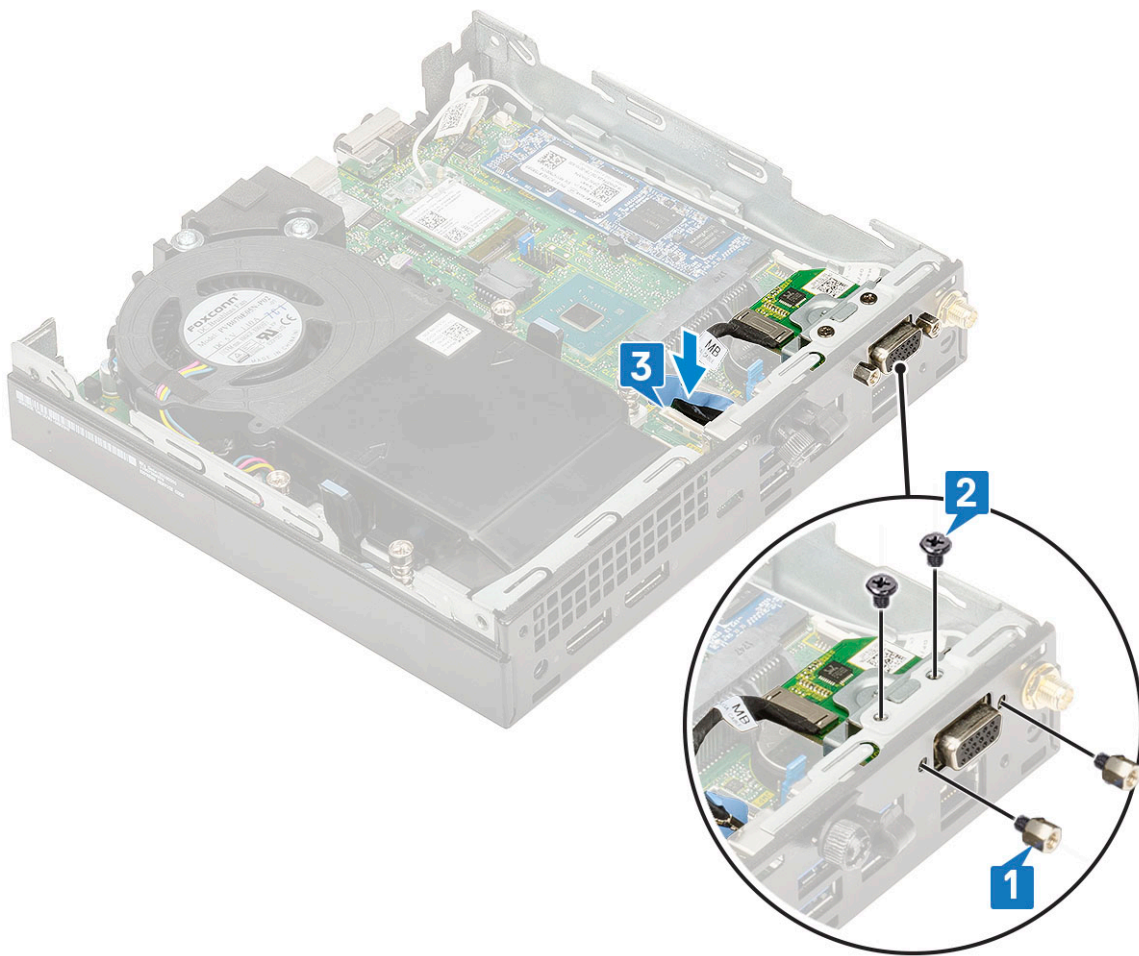

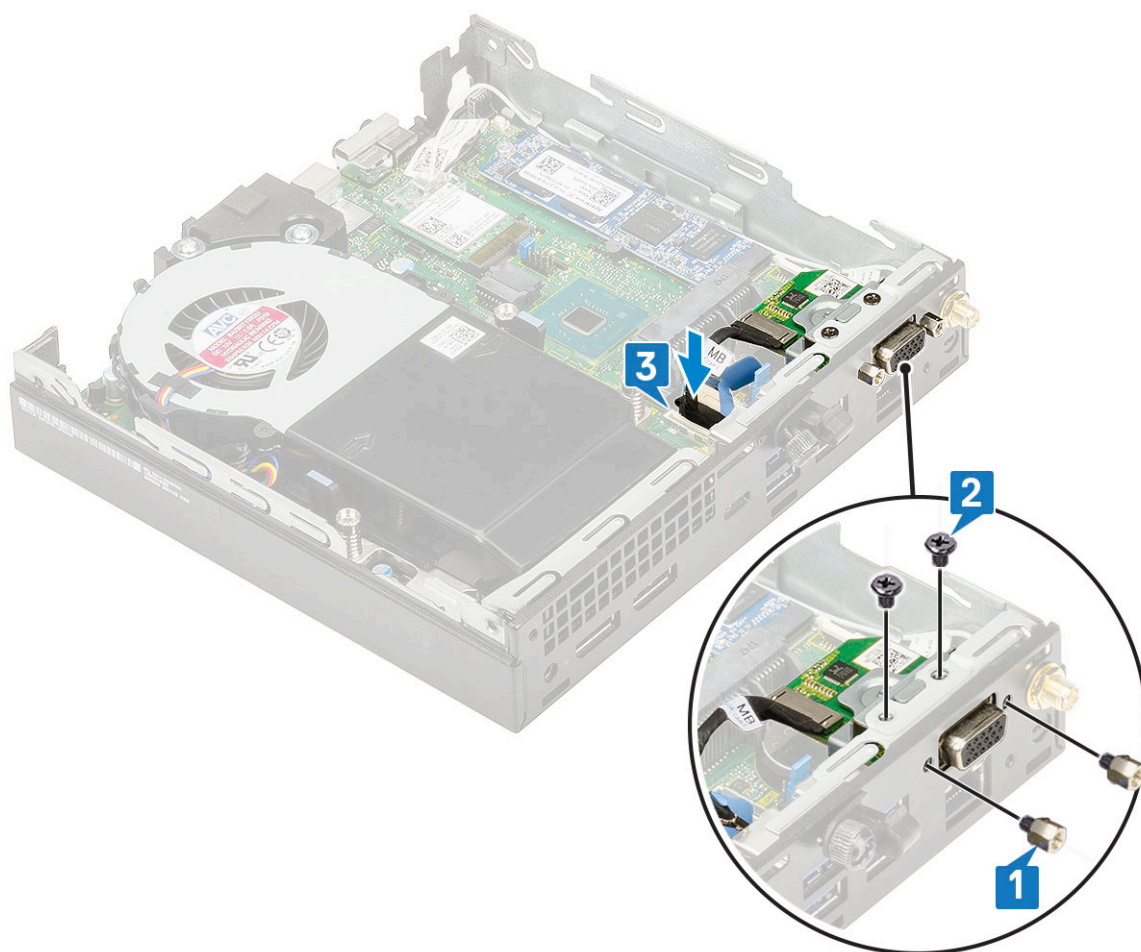

2. Установите:
 - а. Боковая крышка
 - б. 2,5-дюймовый жесткий диск в сборе
3. Выполните действия, предусмотренные разделом [После работы с внутренними компонентами компьютера](#).

Батарейка типа "таблетка"

Извлечение батарейки типа "таблетка"

1. Выполните действия, предусмотренные разделом [Подготовка к работе с внутренними компонентами компьютера](#).
2. Снимите:
 - а. Боковая крышка
3. Извлечение батарейки типа «таблетка»:
 - а. Нажмите на фиксатор, чтобы батарея типа «таблетка» выскочила наружу [1].
 - б. Снимите батарейку типа «таблетка» с системной платы [2].

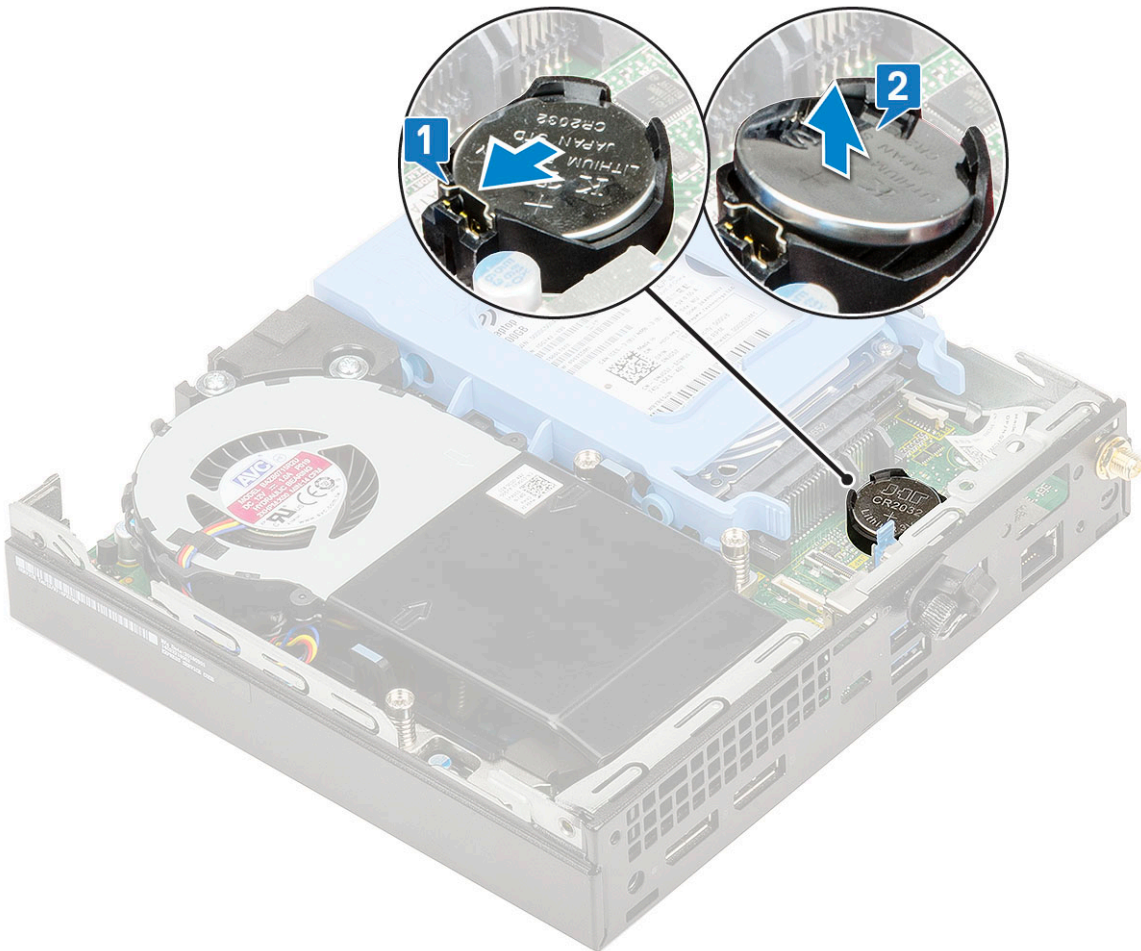
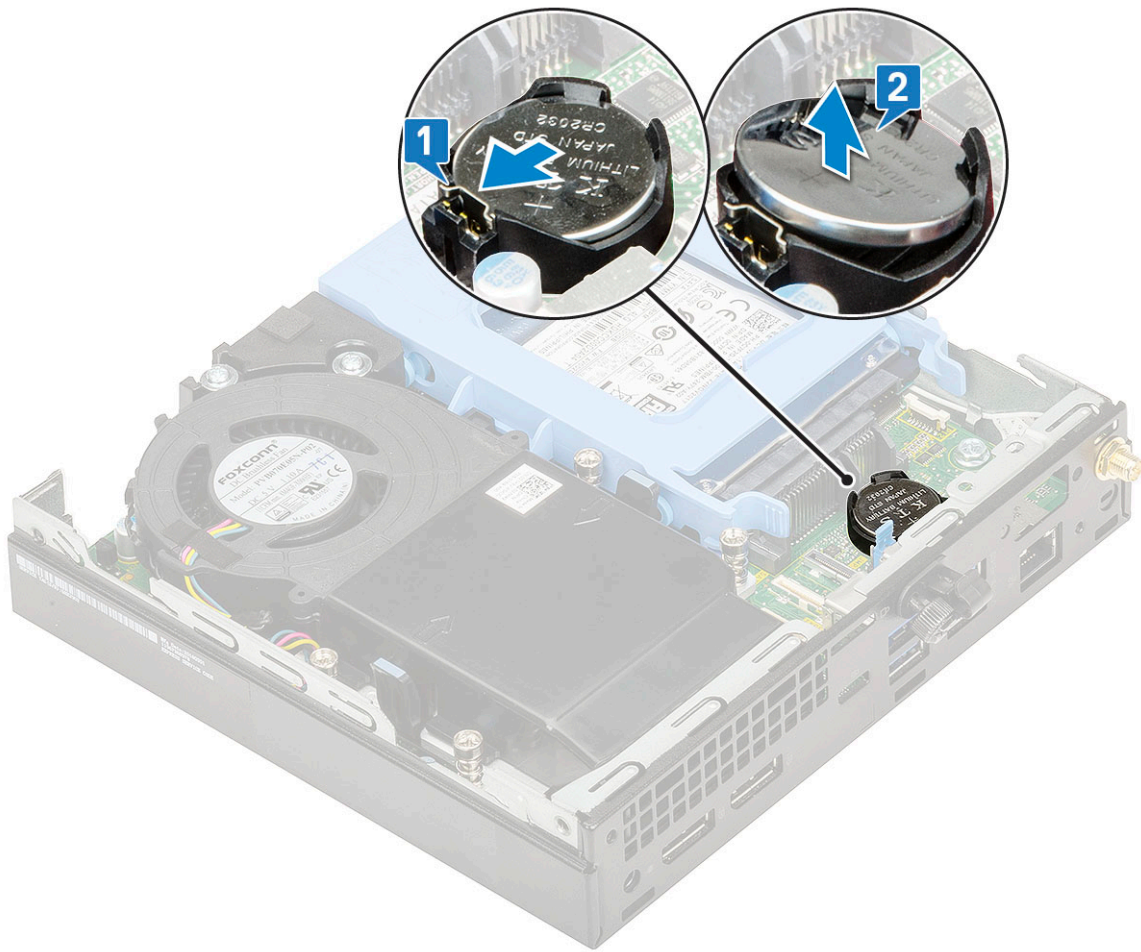

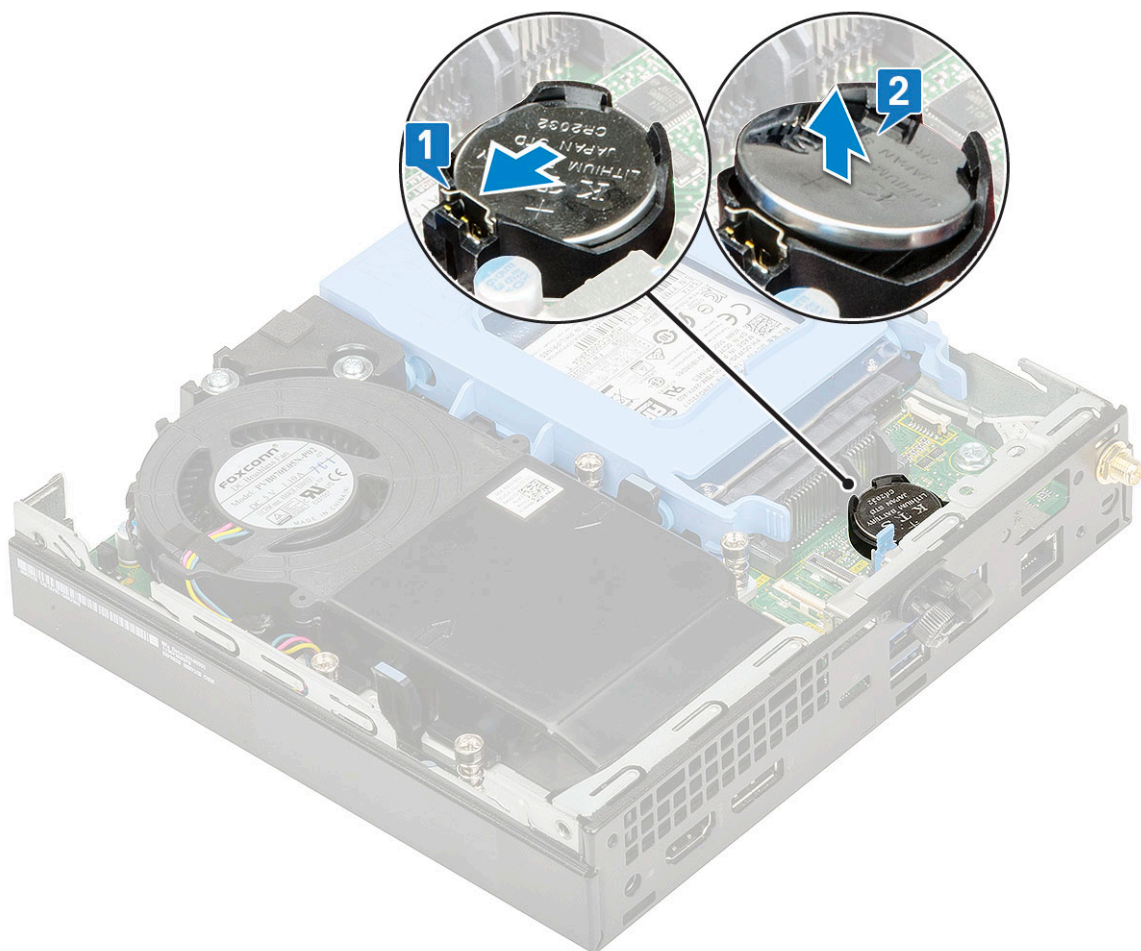

Установка батарейки типа «таблетка»

1. Установка батарейки типа «таблетка».
 - a. Держите батарейку стороной со знаком «+» вверх и задвиньте ее под фиксаторы со стороны положительного полюса разъема на системной плате [1].
 - b. Надавите на батарейку, чтобы она плотно встала в разъем со щелчком [2].

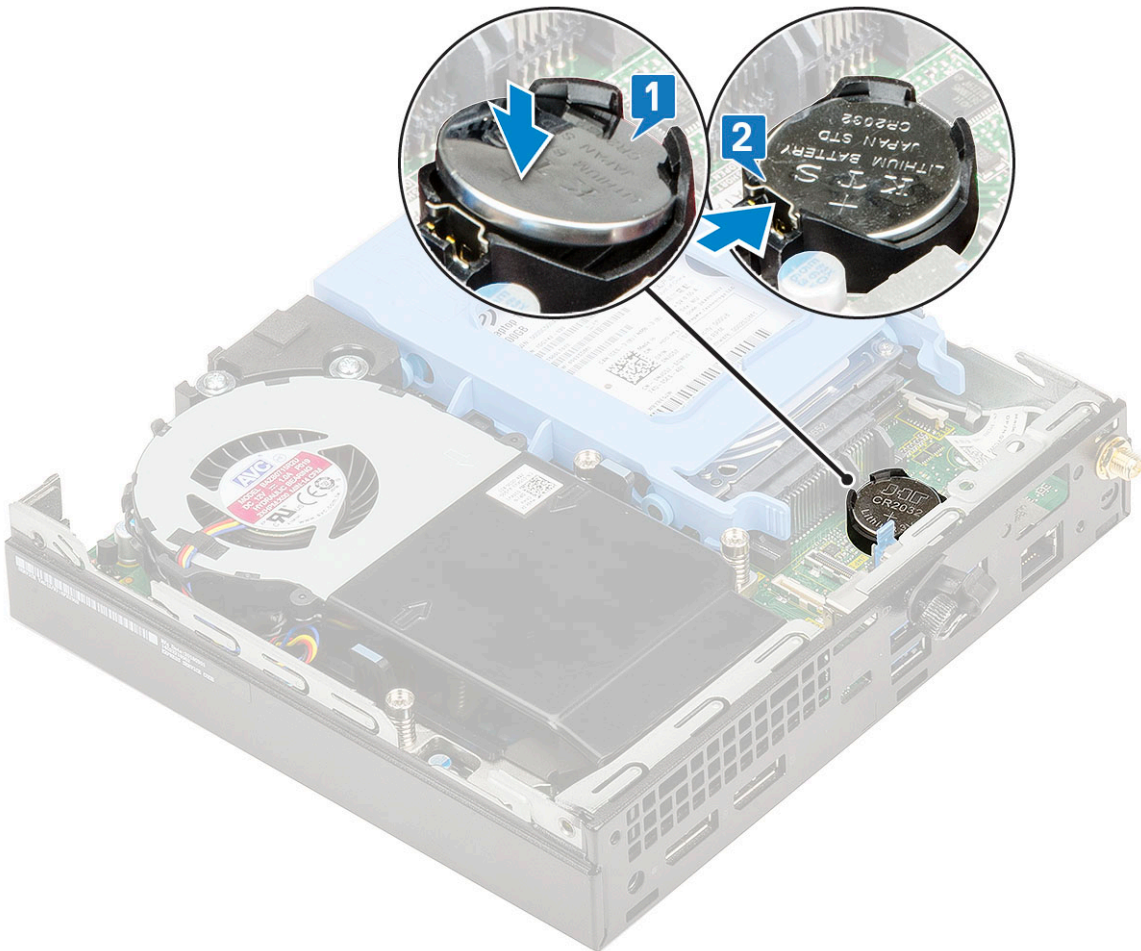
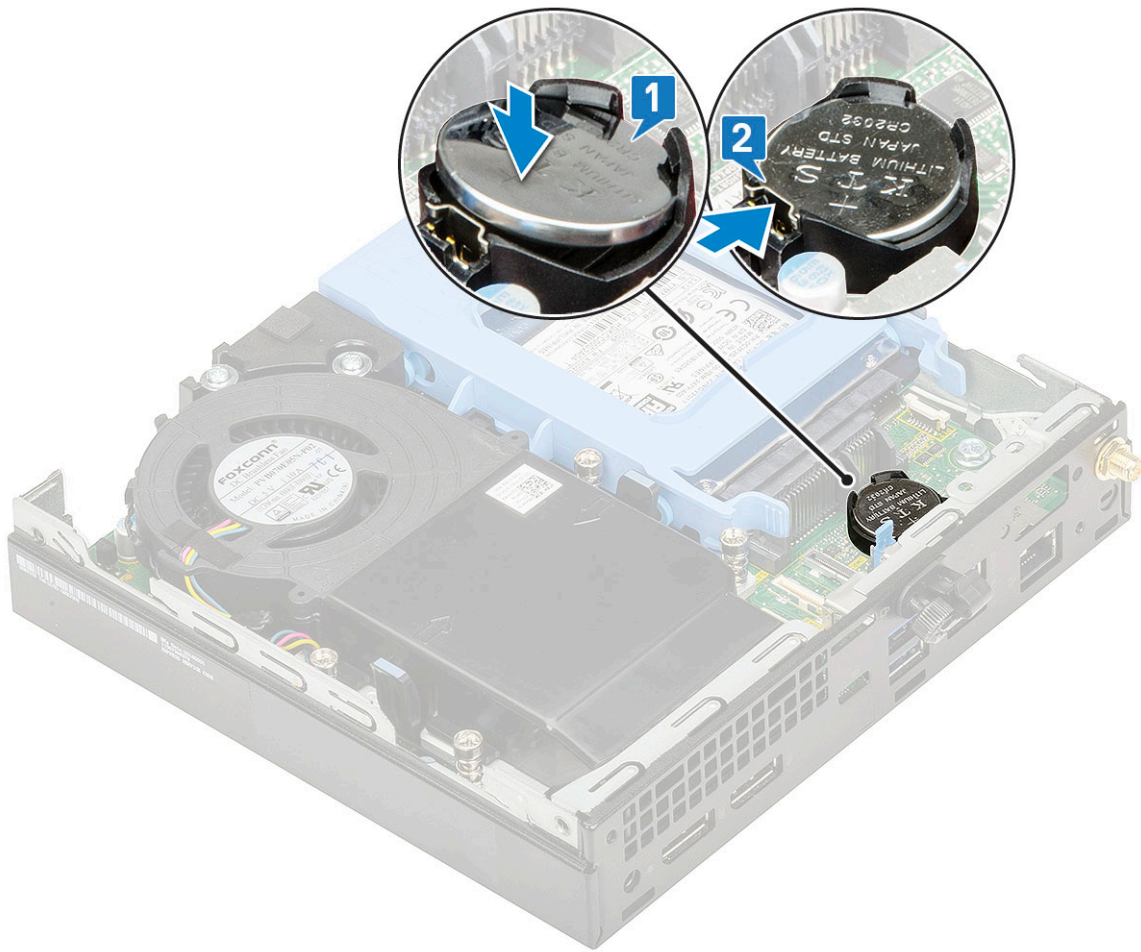

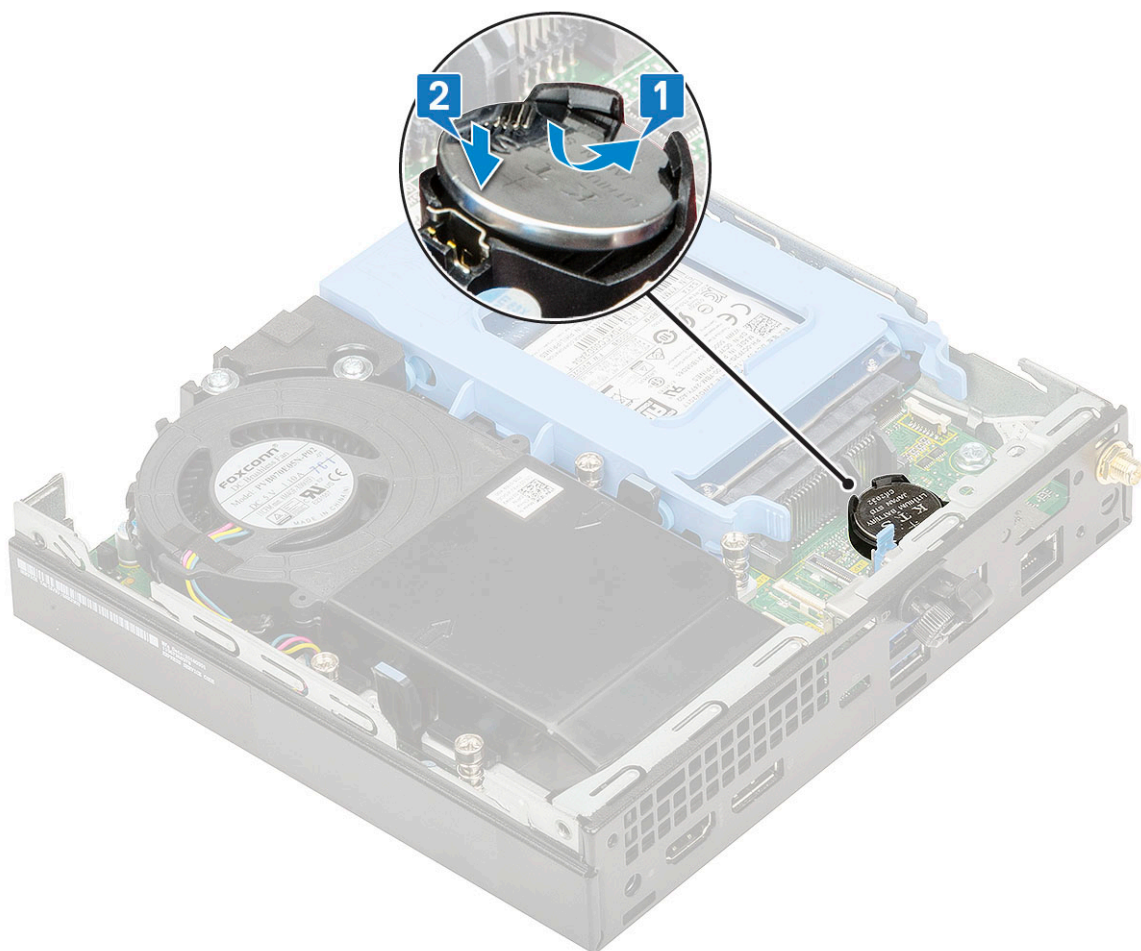

2. Установите:
 - а. Боковая крышка
3. Выполните действия, предусмотренные разделом [После работы с внутренними компонентами компьютера](#).

Системная плата

Извлечение системной платы

1. Выполните действия, описанные в разделе [Подготовка к работе с внутренними компонентами компьютера](#).
2. Снимите:
 - а. боковую крышку
 - б. 2,5-дюймовый жесткий диск в сборе
 - с. вентилятор радиатора
 - д. плату WLAN
 - е. твердотельный накопитель M.2 PCIe
 - ф. модуль памяти
 - г. опциональный модуль
 - h. радиатор
 - и. процессор
3. Чтобы извлечь опору лотка жесткого диска, выполните следующие действия.
 - а. Выверните винт, которым опора лотка жесткого диска крепится к системной плате [1].
 - б. Снимите опору лотка жесткого диска с системной платы [2].

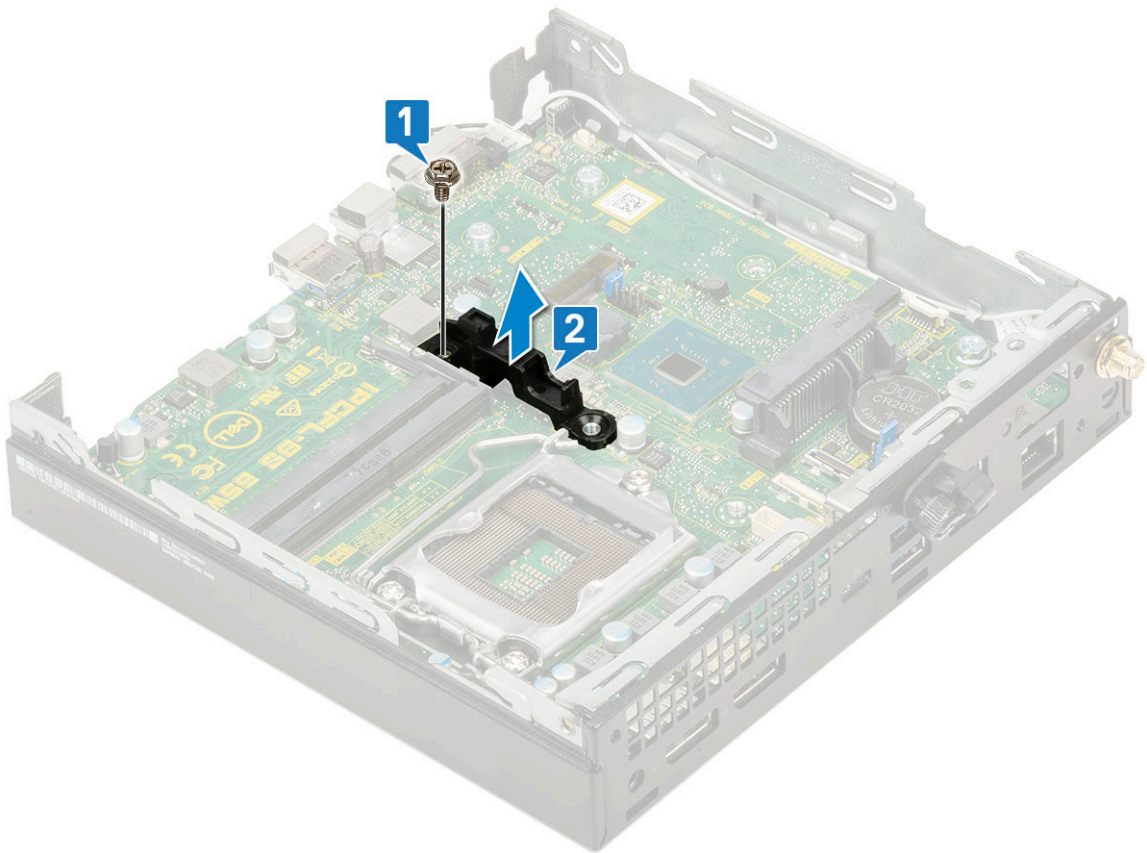
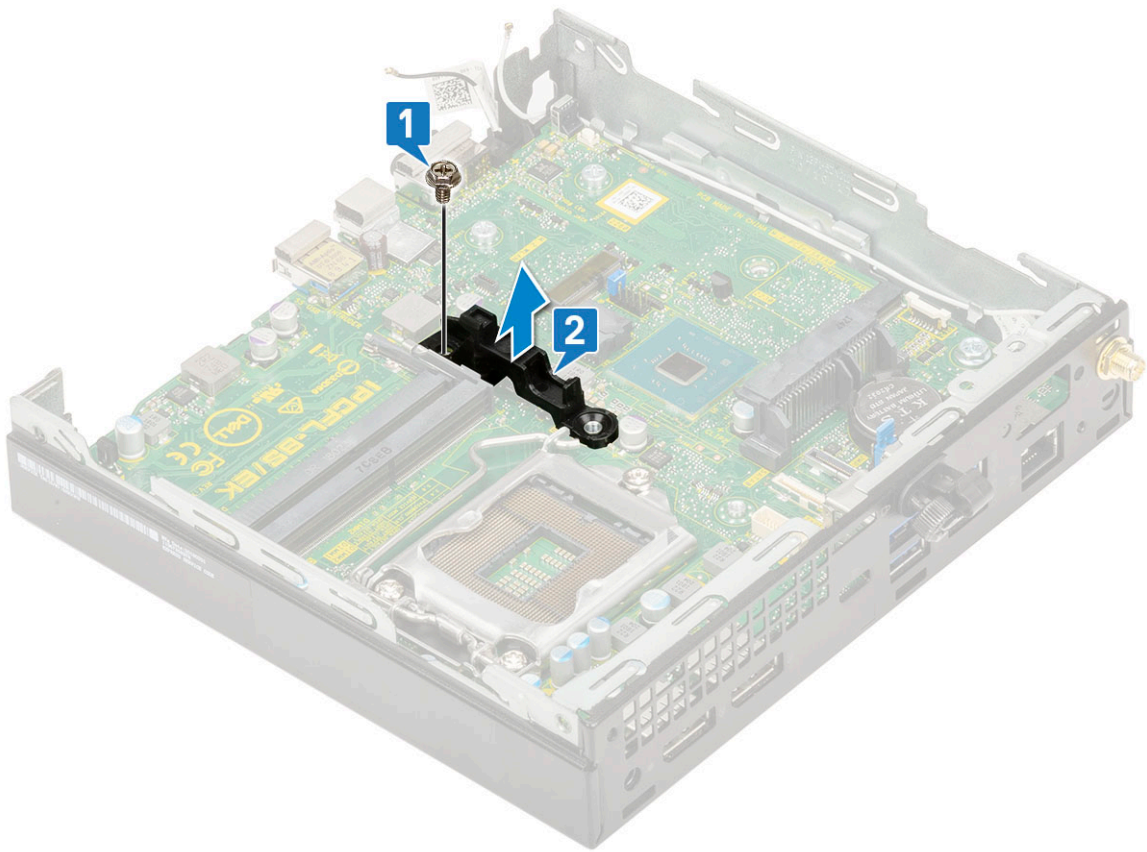

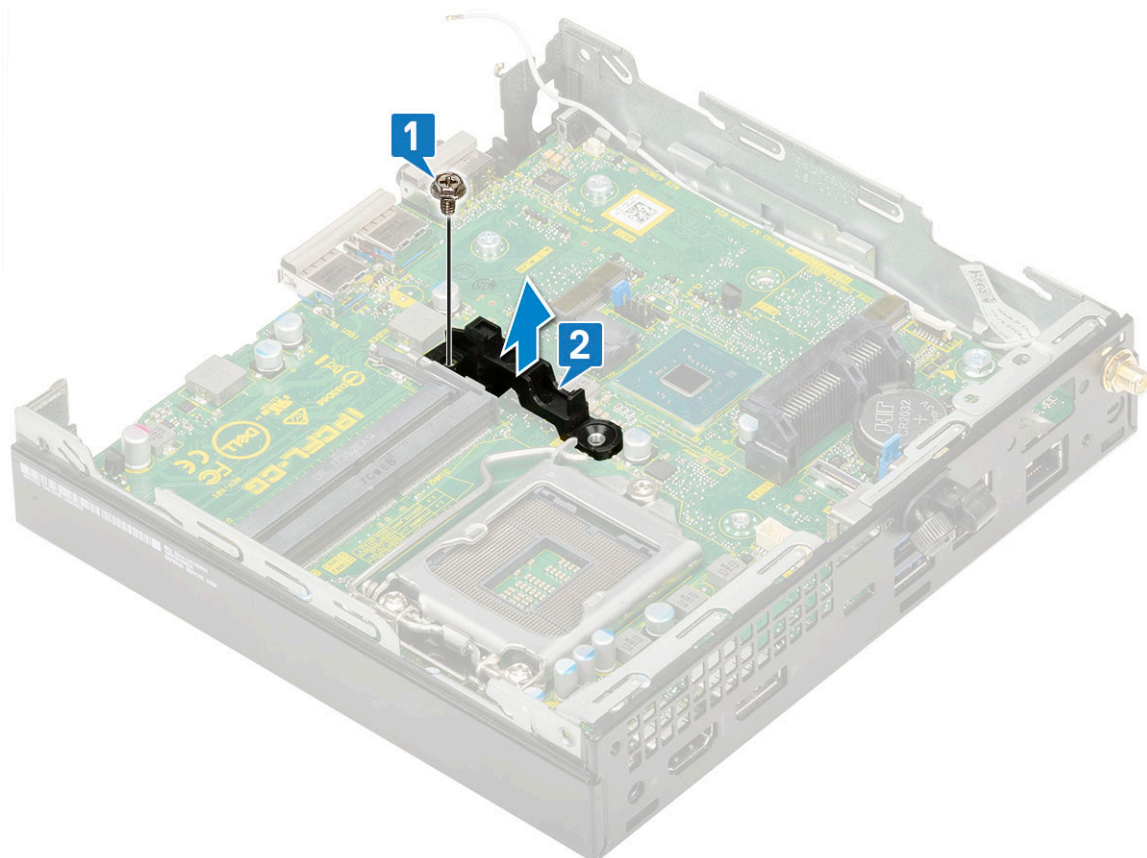

4. Чтобы извлечь системную плату:

- а. Выверните два винта M3x4 [1] и три винта 6-32x5,4 [2], которыми системная плата крепится к системе.

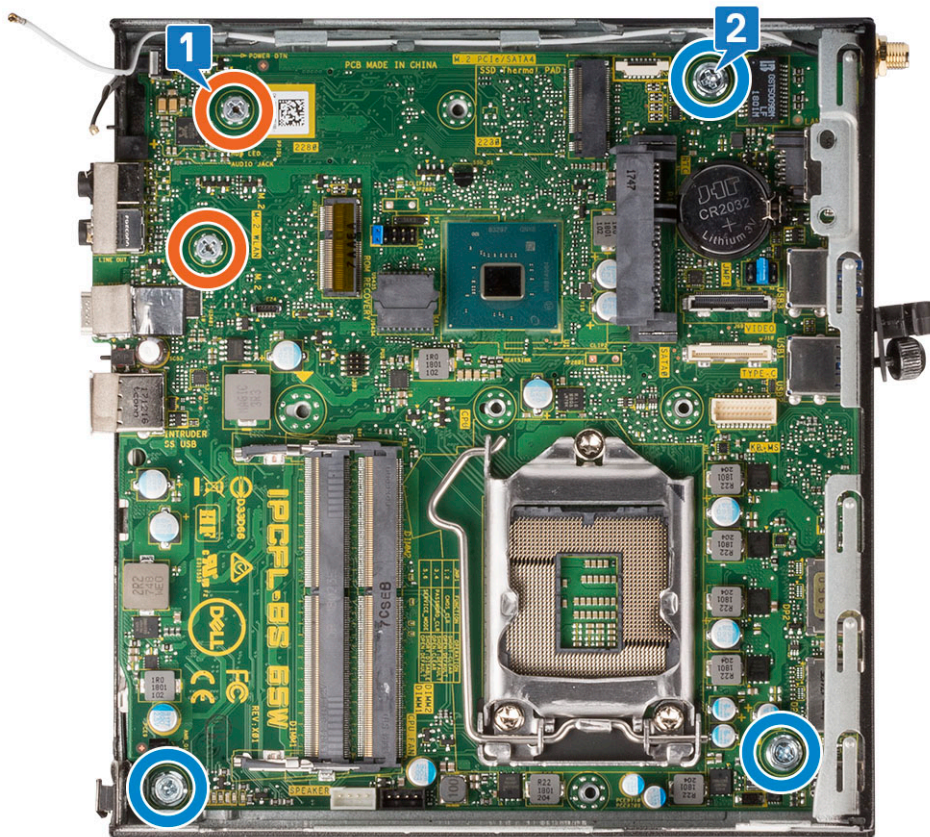
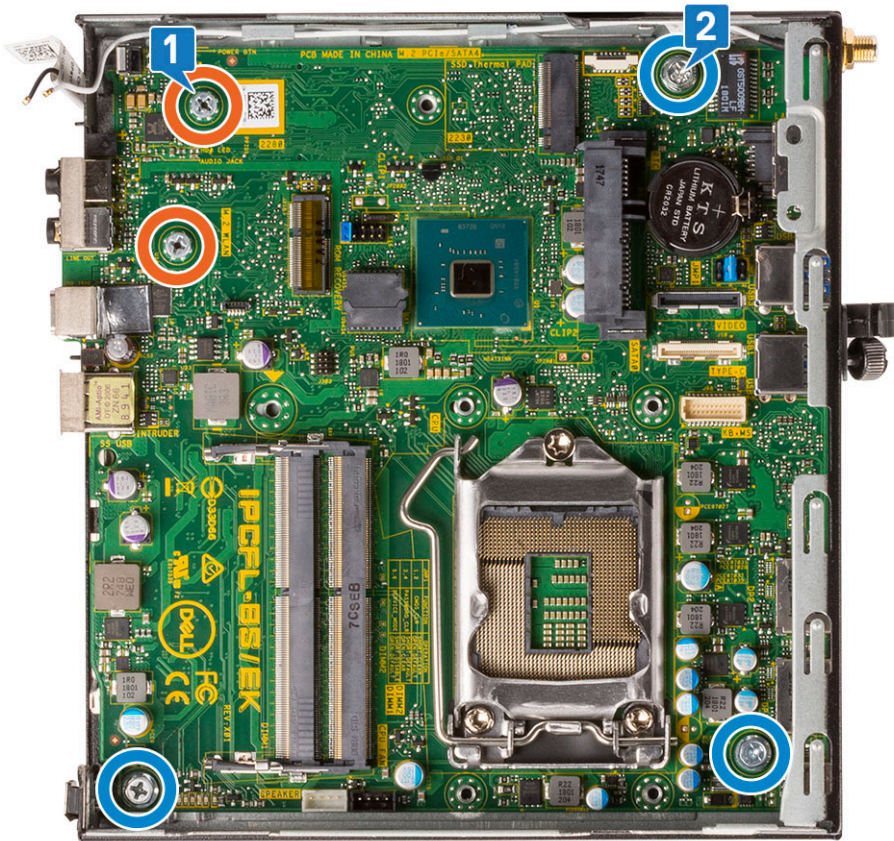

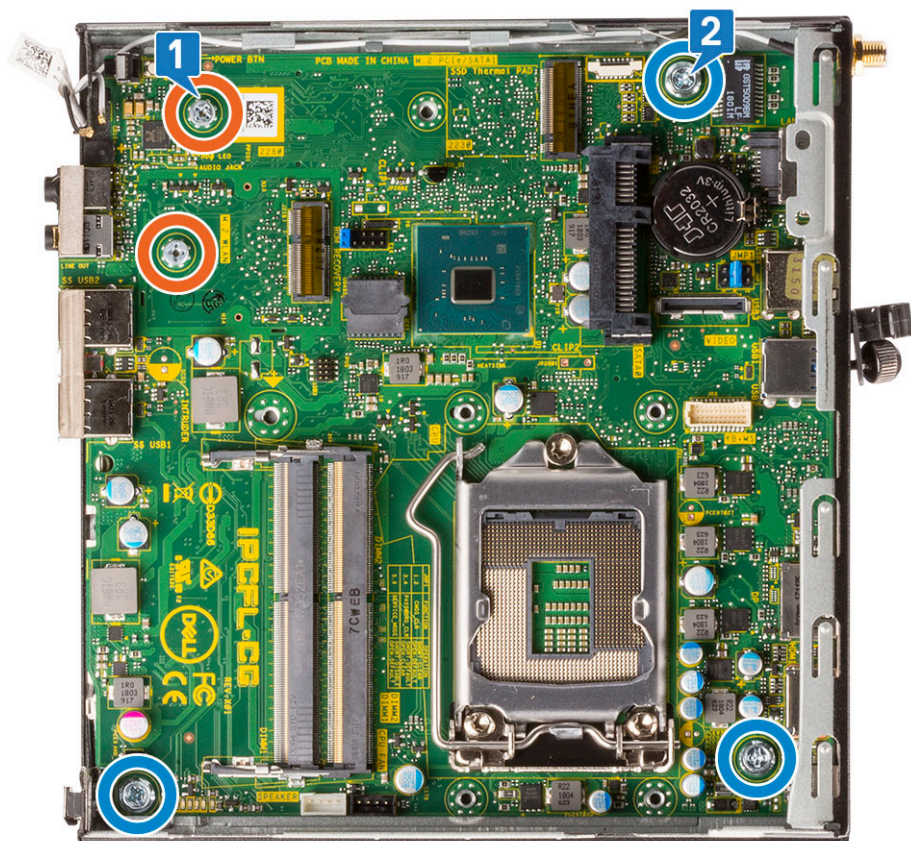

- b. Поднимите системную плату, чтобы высвободить разъемы с задней стороны компьютера [1].
- c. Выдвиньте системную плату из компьютера [2].

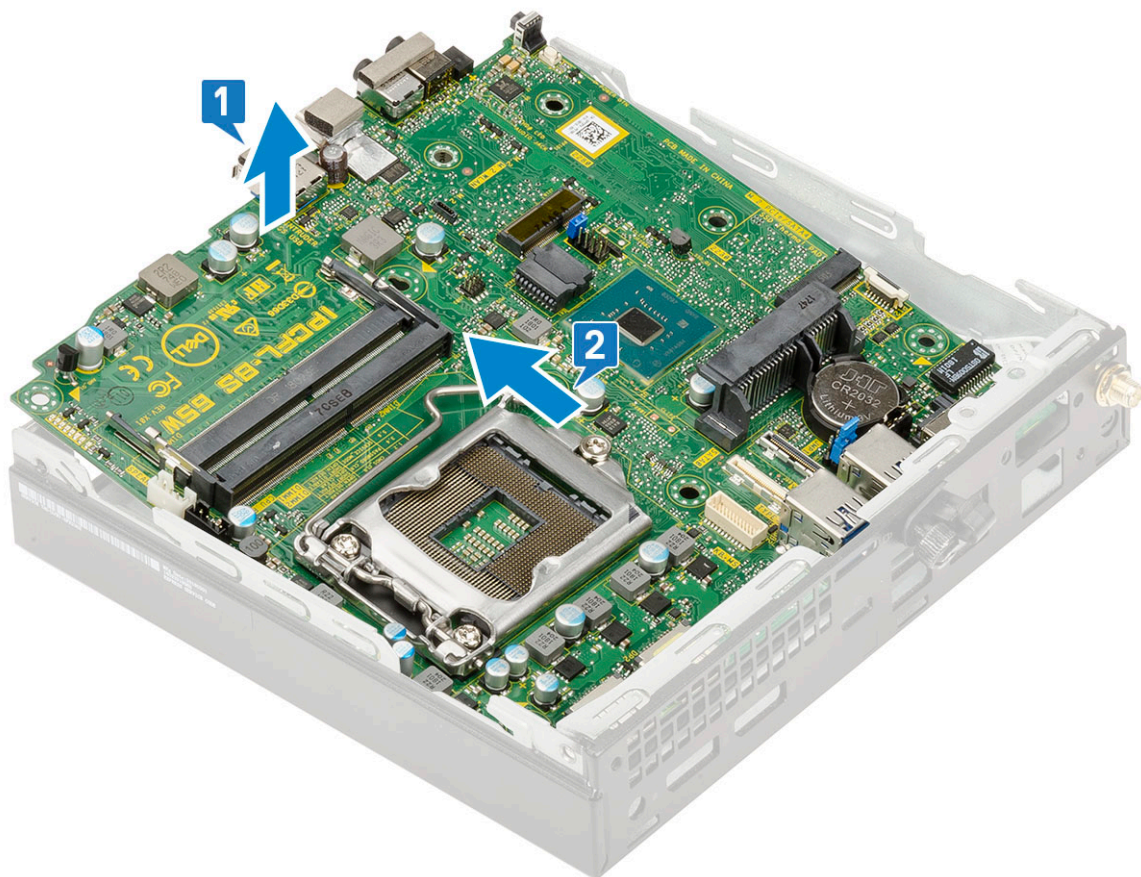
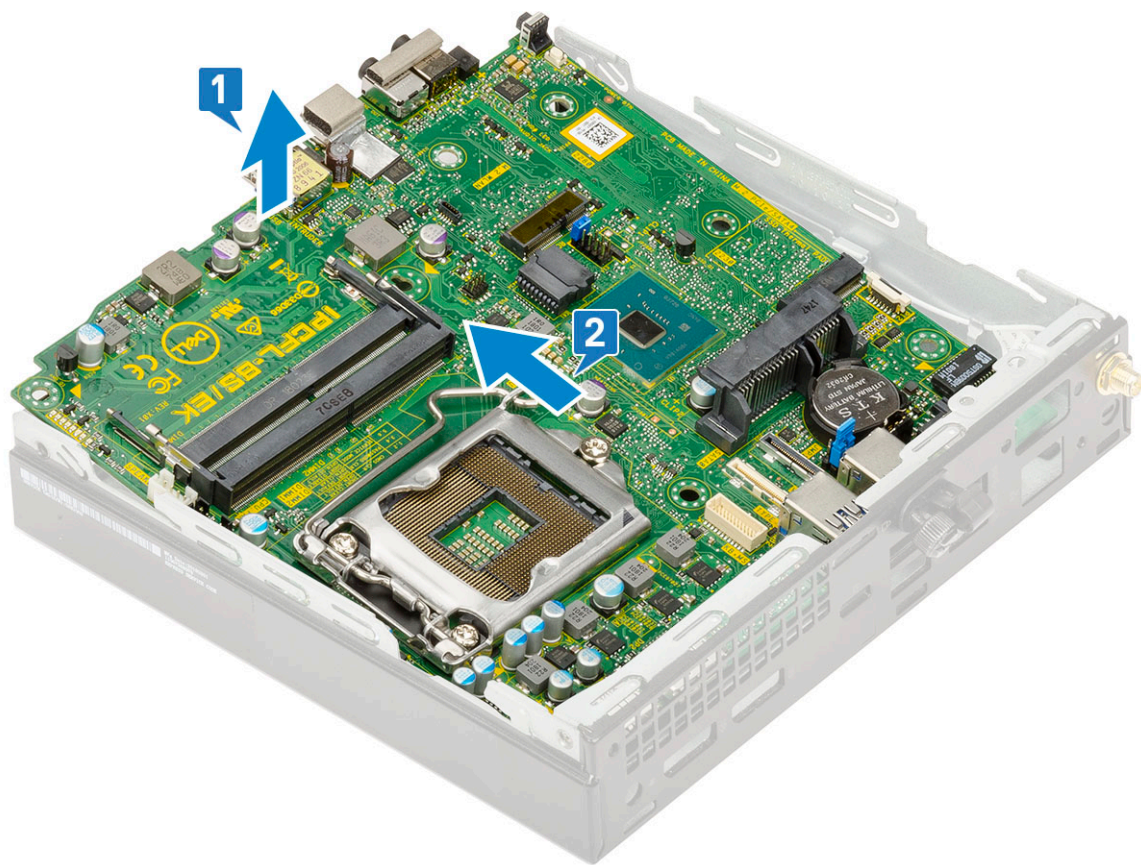

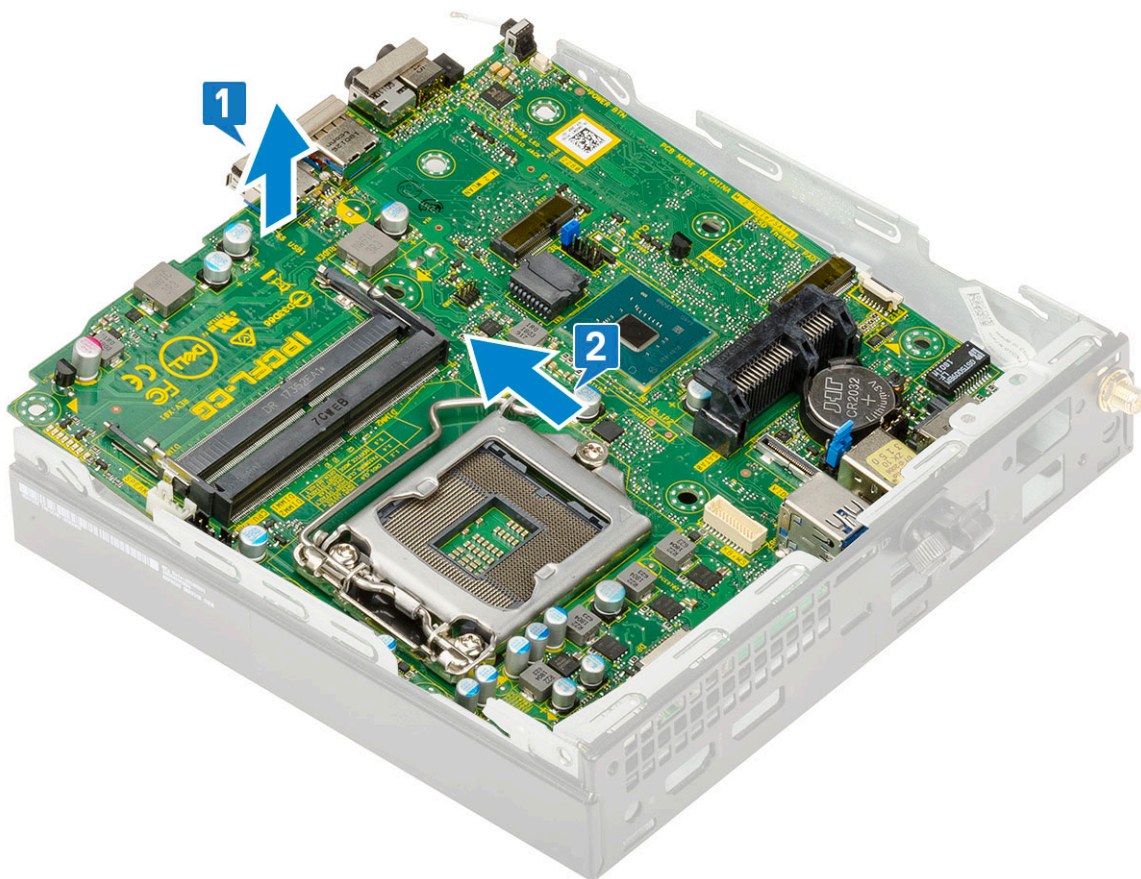

Установка системной платы

1. Чтобы установить системную плату, выполните следующие действия.
 - а. Держите системную плату за края и направляйте ее в сторону задней стенки системы.
 - б. Опускайте системную плату в корпус системы, пока разъемы на задней стороне системной платы не совпадут с пазами в корпусе, а резьбовые отверстия на системной плате — с зазорами в системе [1, 2].

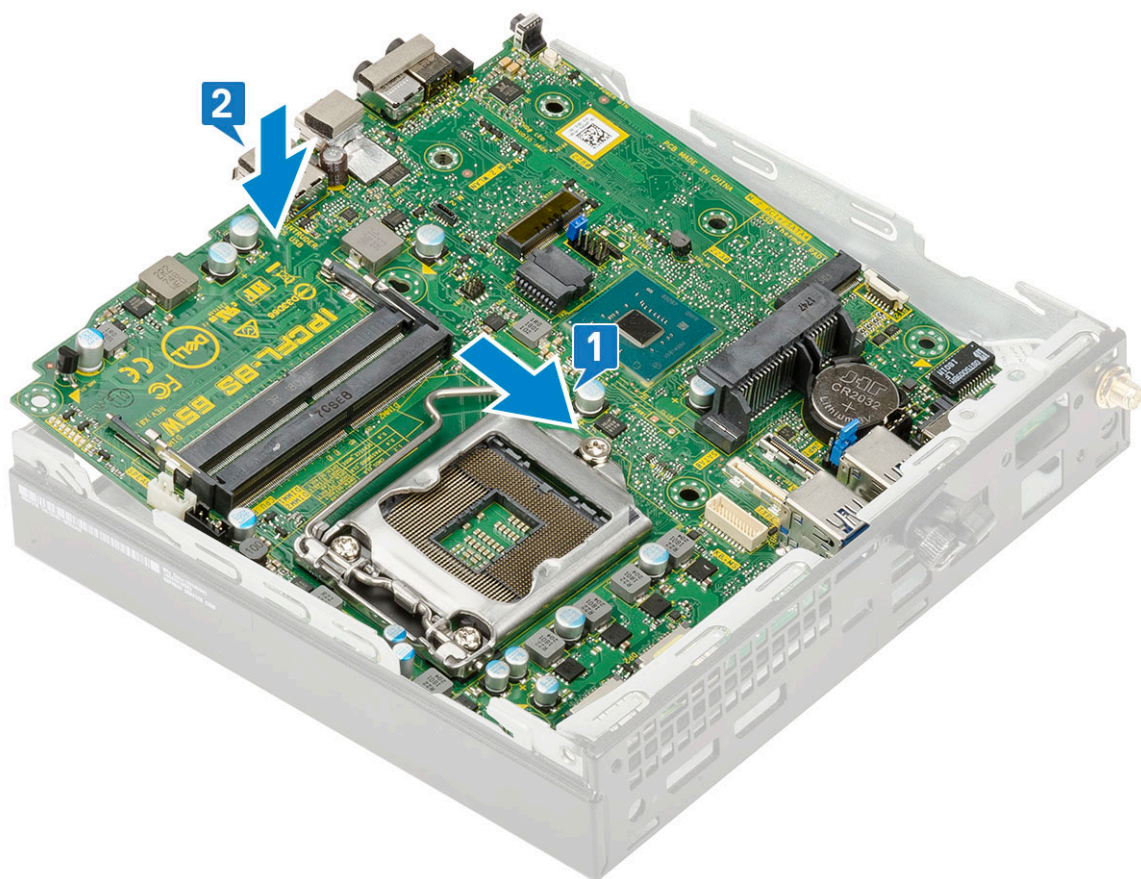
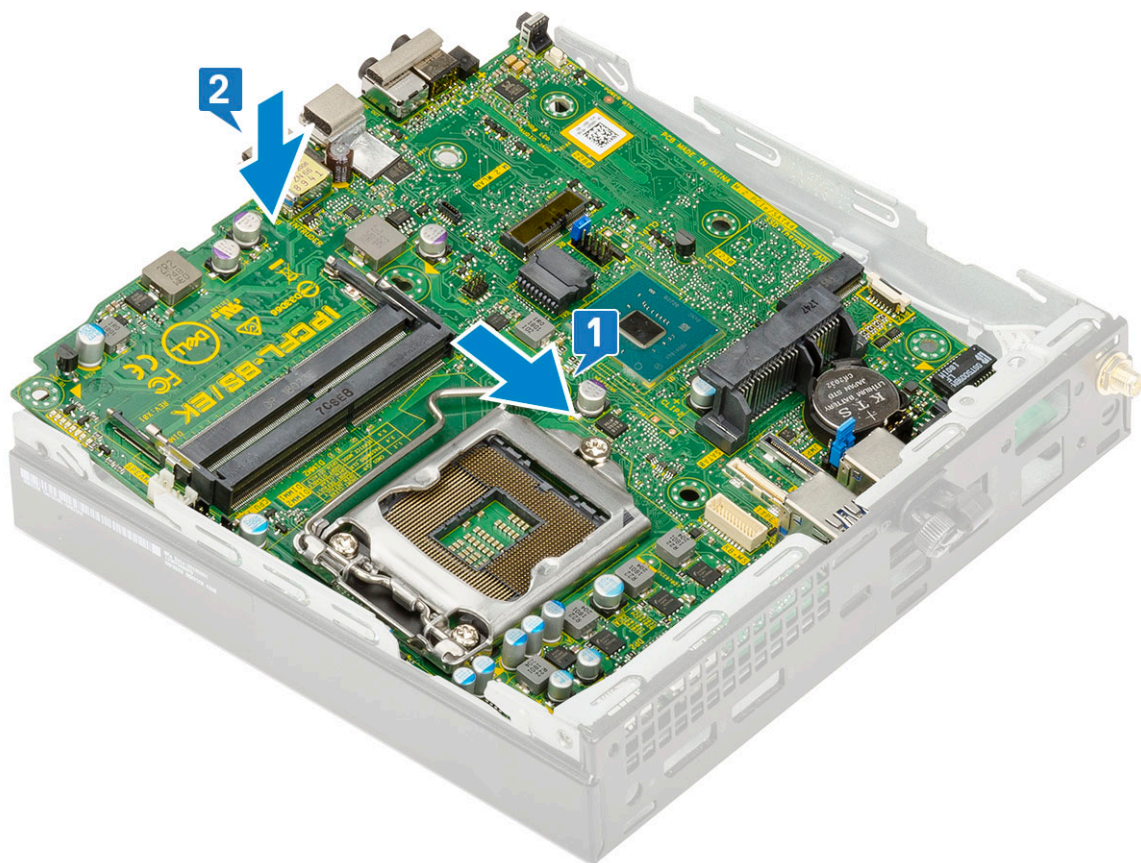

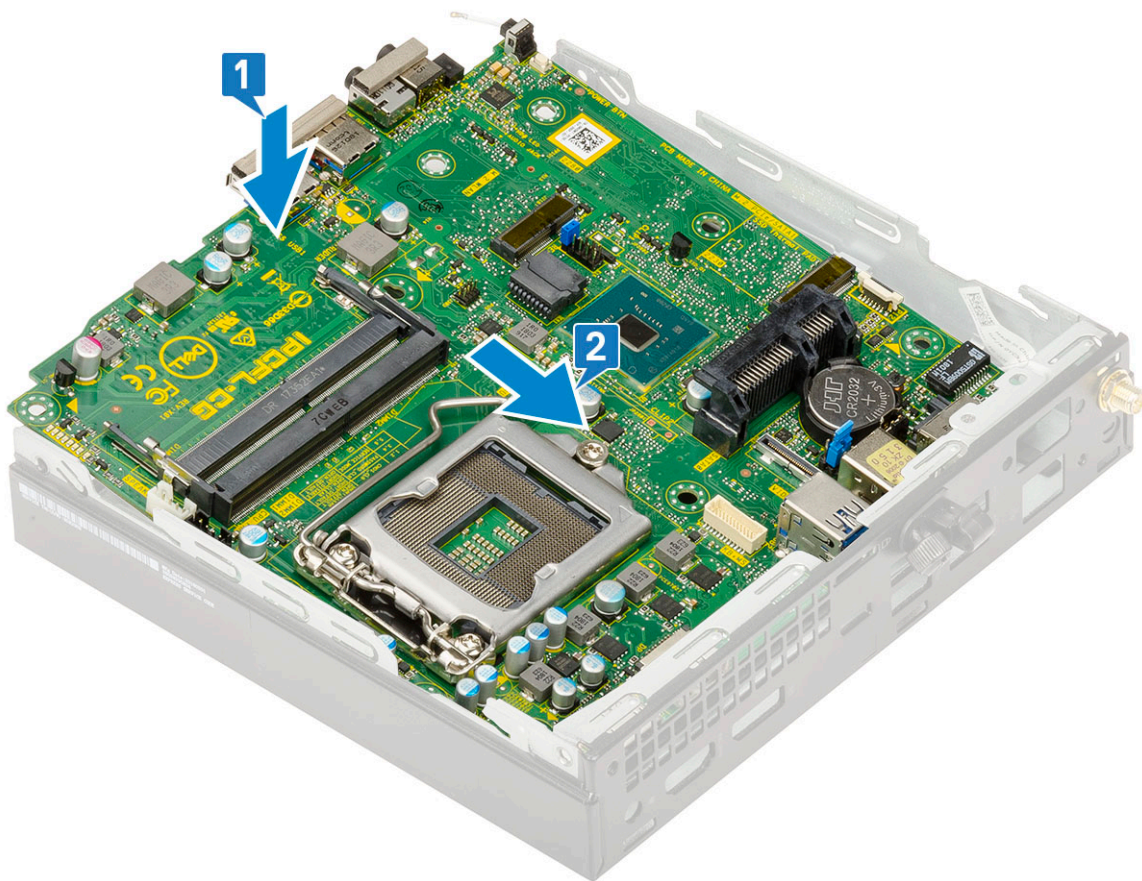

с. Вкрутите обратно два винта (M3x4) [1] и три винта (6-32x5,4) [2], чтобы прикрепить системную плату к корпусу системы.

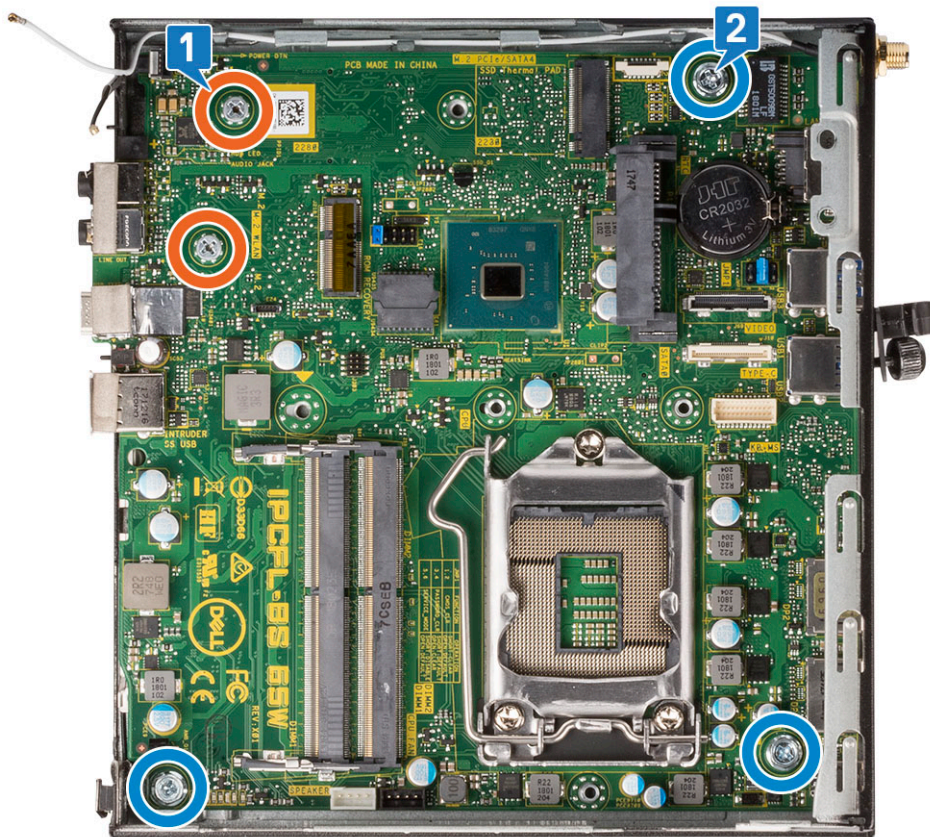
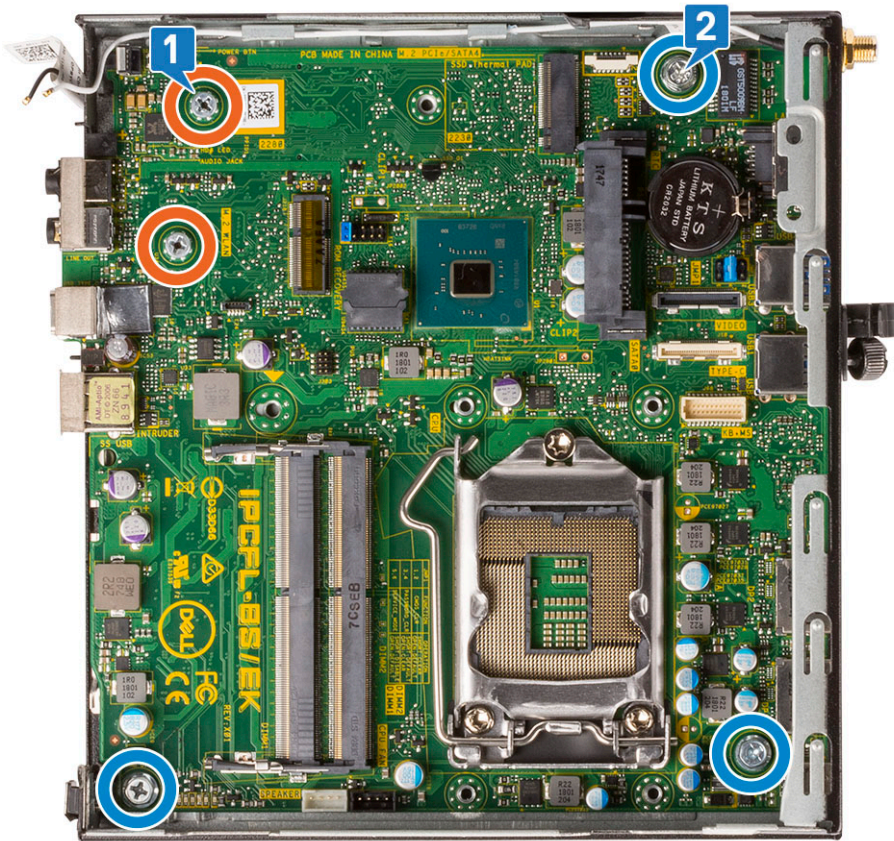

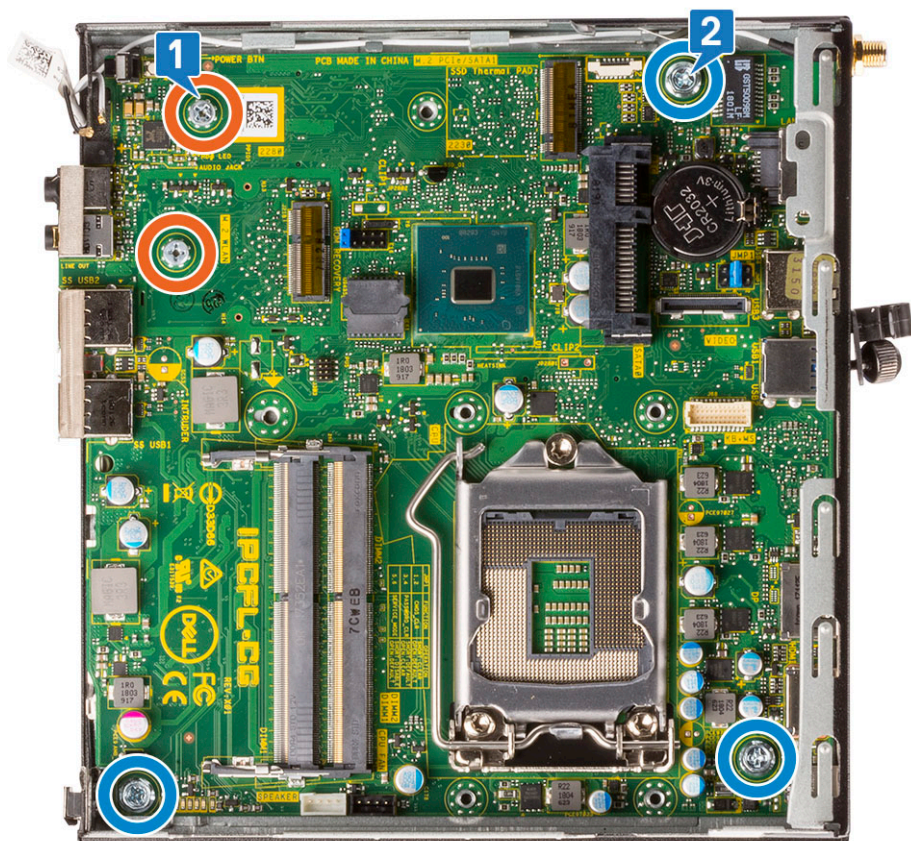

- d. Установите держатель контейнера для жесткого диска на системную плату [2].
- е. Вкрутите обратно винт, чтобы прикрепить держатель контейнера для жесткого диска к системной плате [2].

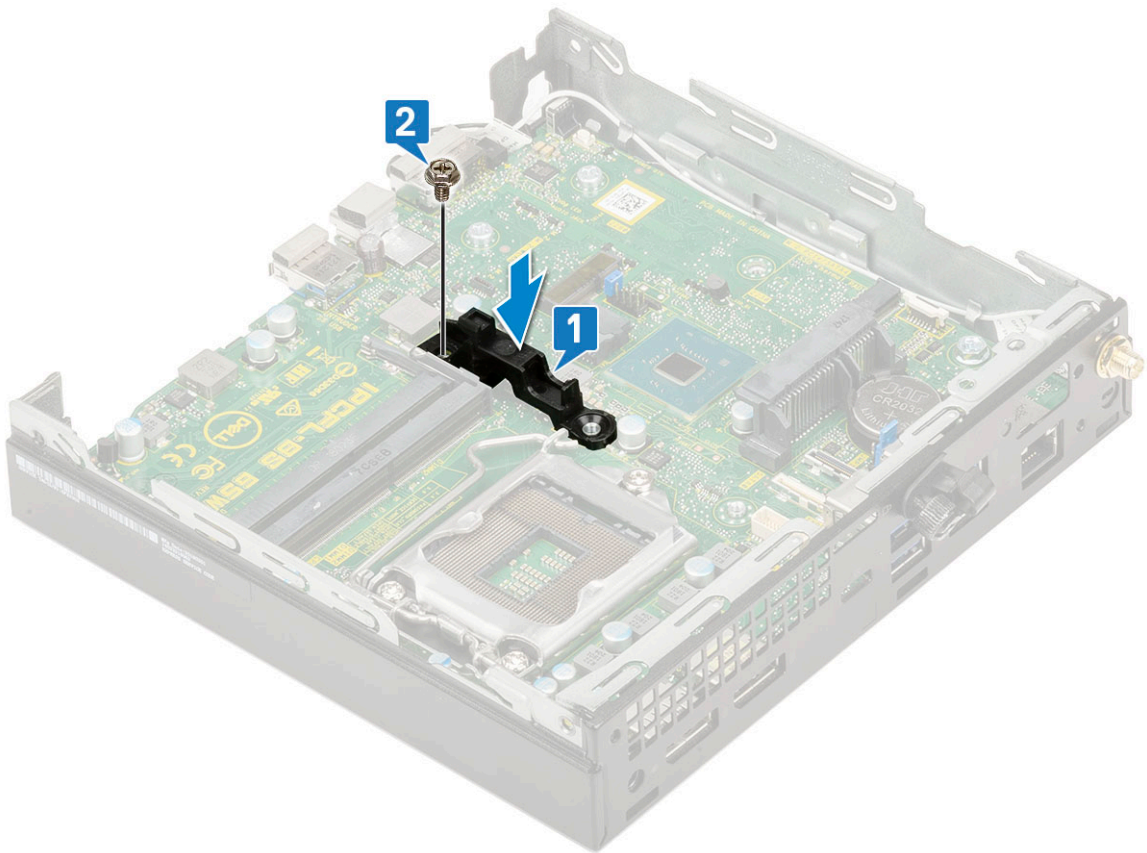
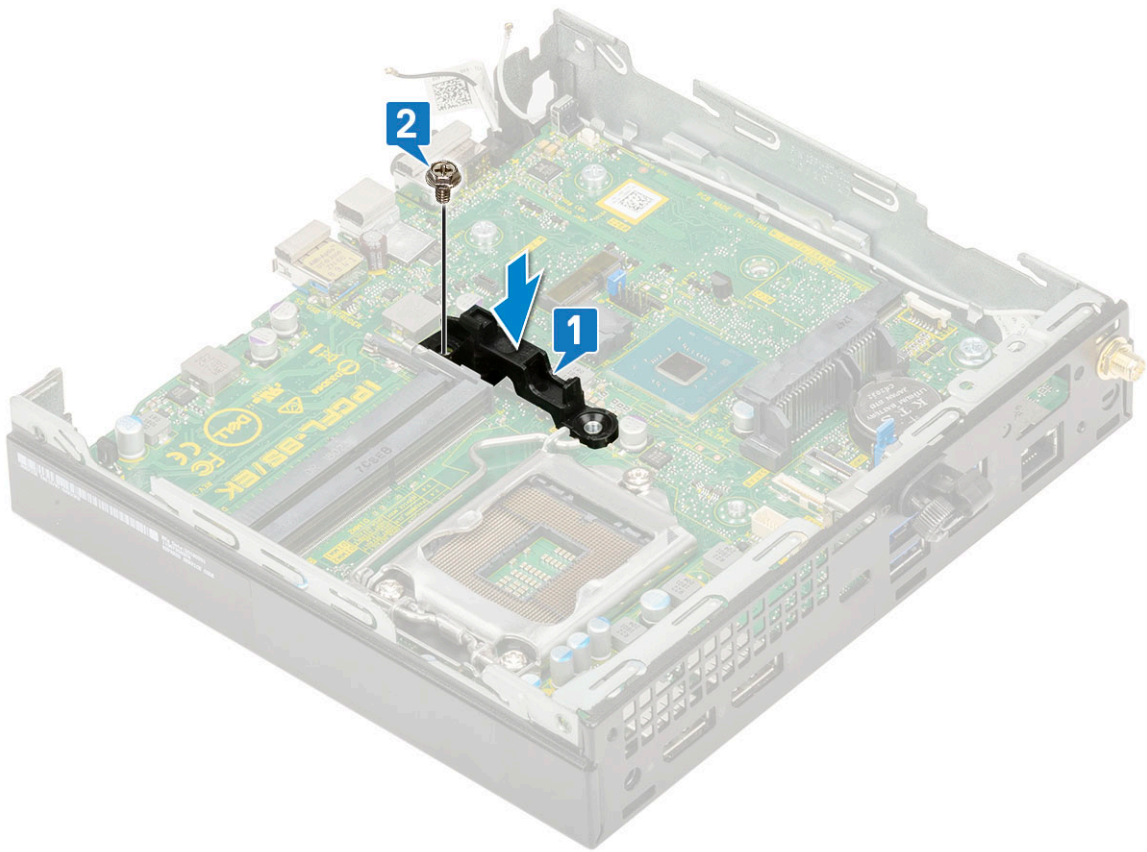

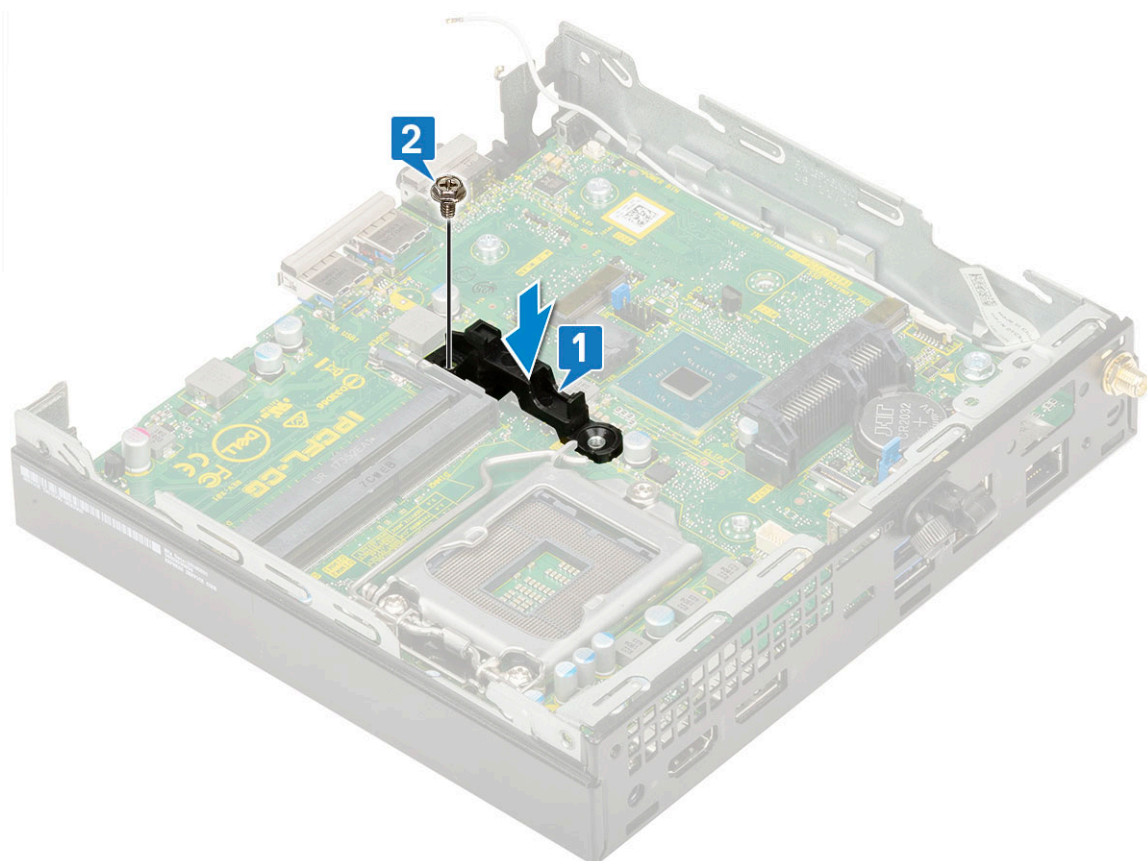

2. Установите:
 - а. [Процессор](#)

Поиск и устранение неполадок

Темы:

- Диагностика Dell SupportAssist с проверкой работы системы перед загрузкой
- Диагностика
- Диагностические сообщения об ошибках
- Системные сообщения об ошибке
- Восстановление операционной системы
- Варианты носителей для резервного копирования и восстановления
- Цикл включение/выключение Wi-Fi

Диагностика Dell SupportAssist с проверкой работы системы перед загрузкой

Программа диагностики SupportAssist (также называемая системной диагностикой) выполняет полную проверку оборудования. Диагностика Dell SupportAssist с проверкой работы системы перед загрузкой встроена в BIOS и запускается внутренним механизмом BIOS. Встроенная системная диагностика включает в себя несколько вариантов для определенных устройств или групп устройств и позволяет выполнять следующие действия.

- Запускать проверки в автоматическом или оперативном режиме.
- Производить повторные проверки.
- Отображать и сохранять результаты проверок.
- Запускать тщательные проверки с расширенными параметрами для сбора дополнительных сведений об отказавших устройствах.
- Отображать сообщения о состоянии, информирующие об успешном завершении проверки.
- Отображать сообщения об ошибках, информирующие о неполадках, обнаруженных в процессе проверки.

 **ПРИМЕЧАНИЕ:** Для некоторых проверок определенных устройств требуется взаимодействие с пользователем. Не отходите от терминала компьютера, пока выполняются диагностические проверки.

Дополнительные сведения см. на странице <https://www.dell.com/support/kbdoc/000180971>.

Запуск SupportAssist для проверки работы системы перед загрузкой

1. Включите компьютер.
2. Во время загрузки компьютера нажмите клавишу F12 при появлении логотипа Dell.
3. На экране меню загрузки, выберите функцию **Diagnostics (Диагностика)**.
4. Нажмите стрелку в левом нижнем углу экрана.
Откроется первая страница диагностики.
5. Нажмите стрелку в правом нижнем углу для перехода к списку страниц.
Отображается перечень обнаруженных элементов.
6. Чтобы запустить проверку для отдельного устройства, нажмите Esc и щелкните **Yes (Да)**, чтобы остановить диагностическую проверку.
7. Выберите устройство на левой панели и нажмите **Run Tests (Выполнить проверки)**.
8. При обнаружении неполадок отображаются коды ошибок.
Запишите коды ошибок и коды валидации, после чего обратитесь в Dell.

Диагностика

В ходе POST (Power On Self Test [самотестирования при включении питания]) компьютера проверяется его соответствие основным требованиям к компьютеру и надлежащая работа оборудования перед началом процедуры загрузки. Если компьютер проходит POST, загрузка компьютера продолжается в нормальном режиме. Однако, если компьютер не прошел процедуру POST, он воспроизводит серию кодов светодиодными индикаторами во время запуска. Системный светодиодный индикатор встроен в кнопку питания.

В приведенной ниже таблице показаны разные состояния индикаторов и то, что они означают.

Таблица 3. Итоговые сведения о светодиодных индикаторах питания

Желтое состояние индикатора	Белое состояние индикатора	Состояние системы	Примечания
Выключено	Выключено	S4, S5	<ul style="list-style-type: none"> Режим гибернации или режим ожидания Suspend to Disk (S4) Питание отключено (S5)
Выключено	Мигает	S1, S3	Система находится в состоянии пониженного потребления энергии (S1 или S3). Это не указывает на неисправность.
Предыдущее состояние	Предыдущее состояние	S3, без PWRGD_PS	Эта запись предусматривает возможность задержки при переходе от активного состояния SLP_S3# к неактивному PWRGD_PS.
Мигает	Выключено	S0, без PWRGD_PS	Сбой при загрузке — компьютер получает электропитание и источник питания подает питание нормальным образом. Возможно, неисправно или неправильно установлено какое-либо устройство. Описание потенциальных неисправностей и рекомендации по диагностике см. в таблице «Последовательность мигания желтым цветом».
Горит	Выключено	S0, без PWRGD_PS, код выборки = 0	Сбой при загрузке — состояние системной ошибки, включая блок питания. Только цепь питания +5 VSB на блоке питания работает нормально.
Выключено	Горит	S0, без PWRGD_PS, код выборки = 1	Это указывает на то, что хост BIOS запущен для выполнения и регистр светодиодов теперь доступен для записи.

Таблица 4. Сбои, на которые указывает мигающий желтый светодиод

Желтое состояние индикатора	Белое состояние индикатора	Состояние системы	Примечания
2	1	Неисправность MBD	Неисправность MBD — строки A, G, H и J из табл. 12.4 спецификации SIO — индикаторы, срабатывающие перед самотестированием при включении питания [40]
2	2	Неисправность материнской платы, блока питания или кабелей	Неисправность материнской платы, блока питания или кабелей блока питания — строки B, C и D из табл. 12.4 спецификации SIO [40]
2	3	Неисправность материнской платы, модулей DIMM или ЦП	Неисправность материнской платы, модулей DIMM или ЦП — строки F и K из табл. 12.4 спецификации SIO [40]
2	4	Неисправность батарейки типа «таблетка»	Неисправность батарейки типа «таблетка» — строка M из табл. 12.4 спецификации SIO [40]

Таблица 5. Состояния, находящиеся под контролем BIOS хоста

Желтое состояние индикатора	Белое состояние индикатора	Состояние системы	Примечания
2	5	Состояние 1 BIOS	Код BIOS POST (старый шаблон светодиодов 0001). Повреждение BIOS.
2	6	Состояние 2 BIOS	Код BIOS POST (старый шаблон светодиодов 0010). Конфигурация или сбой ЦП.
2	7	Состояние 3 BIOS	Код BIOS POST (старый шаблон светодиодов 0011). Идет обработка конфигурации памяти. Обнаружены соответствующие модули памяти, но произошел сбой.
3	1	Состояние 4 BIOS	Код BIOS POST (старый шаблон светодиодов 0100). Сочетание конфигурации устройства PCI или сбоя с конфигурацией системы видео или сбоем. BIOS для устранения кода видео 0101.
3	2	Состояние 5 BIOS	Код BIOS POST (старый шаблон светодиодов 0110). Сочетание конфигурации системы хранения данных и USB или сбой. BIOS для устранения кода 0111 USB.
3	3	Состояние 6 BIOS	Код BIOS POST (старый шаблон светодиодов 1000).

Таблица 5. Состояния, находящиеся под контролем BIOS хоста (продолжение)

Желтое состояние индикатора	Белое состояние индикатора	Состояние системы	Примечания
			Конфигурация MEM, модули памяти не обнаружены.
3	4	Состояние 7 BIOS	Код BIOS POST (старый шаблон светодиодов 1001). Неустраняемая ошибка системной платы.
3	5	Состояние 8 BIOS	Код BIOS POST (старый шаблон светодиодов 1010). Конфигурация Mem, модули несовместимы или недопустимая конфигурация.
3	6	Состояние 9 BIOS	Код BIOS POST (старый шаблон светодиодов 1011). Сочетание кодов другой активности перед запуском видео и конфигурации ресурсов. BIOS для устранения кода 1100.
3	7	Состояние 10 BIOS	Код BIOS POST (старый шаблон светодиодов 1110). Другое действие перед самотестированием, процедура вслед за инициализацией видео.

Диагностические сообщения об ошибках

Таблица 6. Диагностические сообщения об ошибках

Сообщения об ошибках	Описание
AUXILIARY DEVICE FAILURE	Неисправность сенсорной панели или внешней мыши. Если используется внешняя мышь, проверьте правильность подсоединения кабеля. Включите параметр Pointing Device (Указывающее устройство) в программе настройки системы.
BAD COMMAND OR FILE NAME	Проверьте правильность написания команды, расстановки пробелов, а также правильность указанного пути к файлу.
CACHE DISABLED DUE TO FAILURE	Неисправность основного внутреннего кэша микропроцессора. Обратитесь в компанию Dell
CD DRIVE CONTROLLER FAILURE	Оптический дисковод не отвечает на команды компьютера.
DATA ERROR	Ошибка чтения данных с жесткого диска.
DECREASING AVAILABLE MEMORY	Возможно, один или несколько модулей памяти неисправны или неправильно установлены. Переустановите модули памяти или замените их, если это необходимо.
DISK C: FAILED INITIALIZATION	Ошибка инициализации жесткого диска. Запустите тесты жесткого диска в программе Dell Diagnostics .
DRIVE NOT READY	Для выполнения операции необходимо установить жесткий диск в отсек. Установите жесткий диск в отсек для жесткого диска.

Таблица 6. Диагностические сообщения об ошибках (продолжение)

Сообщения об ошибках	Описание
ERROR READING PCMCIA CARD	Компьютер не может определить плату ExpressCard. Переустановите плату или попробуйте использовать другую плату.
EXTENDED MEMORY SIZE HAS CHANGED	Объем памяти, записанной на энергонезависимую память (NVRAM), не совпадает с объемом памяти, установленной в компьютер. Перезагрузите компьютер. Если ошибка повторится, обратитесь в корпорацию Dell .
THE FILE BEING COPIED IS TOO LARGE FOR THE DESTINATION DRIVE	Файл, который вы пытаетесь скопировать, слишком велик, или диск заполнен. Попробуйте скопировать файл на другой диск или на диск большего размера.
A FILENAME CANNOT CONTAIN ANY OF THE FOLLOWING CHARACTERS: \ / : * ? " < > -	Не используйте эти символы в именах файлов.
GATE A20 FAILURE	Возможно, плохо закреплен модуль памяти. Переустановите модули памяти или замените их, если это необходимо.
GENERAL FAILURE	Операционная система не способна выполнить команду. Это сообщение обычно сопровождается дополнительной информацией, например (например, Printer out of paper. Take the appropriate action.
HARD-DISK DRIVE CONFIGURATION ERROR	Компьютер не может определить тип диска. Завершите работу компьютера, извлеките жесткий диск и загрузите компьютер с компакт-диска. После этого снова выключите компьютер, переустановите жесткий диск и перезагрузите компьютер. Запустите проверки жесткого диска в диагностической программе Dell Diagnostics (смотрите раздел).
HARD-DISK DRIVE CONTROLLER FAILURE 0	Жесткий диск не отвечает на команды с компьютера. Завершите работу компьютера, извлеките жесткий диск и загрузите компьютер с компакт-диска. После этого снова выключите компьютер, переустановите жесткий диск и перезагрузите компьютер. Если устранить неполадку не удастся, попробуйте установить другой жесткий диск. Запустите проверки жесткого диска в диагностической программе Dell Diagnostics (смотрите раздел).
HARD-DISK DRIVE FAILURE	Жесткий диск не отвечает на команды с компьютера. Завершите работу компьютера, извлеките жесткий диск и загрузите компьютер с компакт-диска. После этого снова выключите компьютер, переустановите жесткий диск и перезагрузите компьютер. Если устранить неполадку не удастся, попробуйте установить другой жесткий диск. Запустите проверки жесткого диска в диагностической программе Dell Diagnostics (смотрите раздел).
HARD-DISK DRIVE READ FAILURE	Возможно, жесткий диск неисправен. Завершите работу компьютера, извлеките жесткий диск и загрузите компьютер с компакт-диска. После этого снова выключите компьютер, переустановите жесткий диск и перезагрузите компьютер. Если устранить неполадку не удастся, попробуйте установить другой жесткий диск. Запустите проверки жесткого диска в диагностической программе Dell Diagnostics (смотрите раздел).
INSERT BOOTABLE MEDIA	Операционная система пытается загрузиться с незагрузочного носителя, такого как компакт-диск. Вставьте загрузочный носитель. Вставьте загрузочный носитель.

Таблица 6. Диагностические сообщения об ошибках (продолжение)

Сообщения об ошибках	Описание
INVALID CONFIGURATION INFORMATION-PLEASE RUN SYSTEM SETUP PROGRAM	Информация о конфигурации системы не совпадает с конфигурацией аппаратных средств. Такое сообщение чаще всего появляется после установки модуля памяти. Измените соответствующие параметры в программе настройки системы.
KEYBOARD CLOCK LINE FAILURE	Если используется внешняя клавиатура, проверьте правильность подсоединения кабеля. Выполните тест Keyboard Controller (Контроллер клавиатуры) в программе Dell Diagnostics (смотрите раздел
KEYBOARD CONTROLLER FAILURE	Если используется внешняя клавиатура, проверьте правильность подсоединения кабеля. Перезагрузите компьютер, не дотрагиваясь до клавиатуры и мыши во время загрузки. Выполните тест Keyboard Controller (Контроллер клавиатуры) в программе Dell Diagnostics (смотрите раздел
KEYBOARD DATA LINE FAILURE	Если используется внешняя клавиатура, проверьте правильность подсоединения кабеля. Выполните тест Keyboard Controller (Контроллер клавиатуры) в программе Dell Diagnostics (смотрите раздел
KEYBOARD STUCK KEY FAILURE	Если используется внешняя клавиатура или цифровая клавиатура, проверьте правильность подсоединения кабеля. Перезагрузите компьютер, не дотрагиваясь до клавиатуры во время загрузки. Запустите проверку на зажавшие клавиши в диагностической программе Dell Diagnostics (смотрите раздел).
LICENSED CONTENT IS NOT ACCESSIBLE IN MEDIADIRECT	Программа Dell MediaDirect™ не может проверить ограничения, установленные в отношении файла программой управления правами на цифровые данные Digital Rights Management (DRM), поэтому воспроизведение файла не разрешается.
MEMORY ADDRESS LINE FAILURE AT ADDRESS, READ VALUE EXPECTING VALUE	Возможно, неисправен или неправильно установлен модуль памяти. Переустановите модули памяти или замените их, если это необходимо.
MEMORY ALLOCATION ERROR	Запускаемая программа конфликтует с операционной системой, другой программой или утилитой. Выключите компьютер и через 30 секунд включите снова. Запустите программу еще раз. Если опять появляется сообщение об ошибке, смотрите документацию по этой программе.
MEMORY DOUBLE WORD LOGIC FAILURE AT ADDRESS, READ VALUE EXPECTING VALUE	Возможно, неисправен или неправильно установлен модуль памяти. Переустановите модули памяти или замените их, если это необходимо.
MEMORY ODD/EVEN LOGIC FAILURE AT ADDRESS, READ VALUE EXPECTING VALUE	Возможно, неисправен или неправильно установлен модуль памяти. Переустановите модули памяти или замените их, если это необходимо.
MEMORY WRITE/READ FAILURE AT ADDRESS, READ VALUE EXPECTING VALUE	Возможно, неисправен или неправильно установлен модуль памяти. Переустановите модули памяти или замените их, если это необходимо.
NO BOOT DEVICE AVAILABLE	Системе не удается обнаружить жесткий диск. Если загрузочным устройством является жесткий диск, он должен быть правильно установлен и разбит на разделы как загрузочное устройство.
NO BOOT SECTOR ON HARD DRIVE	Возможно, операционная система повреждена. Обратитесь в Dell.

Таблица 6. Диагностические сообщения об ошибках (продолжение)

Сообщения об ошибках	Описание
NO TIMER TICK INTERRUPT	Возможно, неисправна микросхема на системной плате. Запустите тесты System Set (Системный набор микросхем) в программе Dell Diagnostics (смотрите раздел
NOT ENOUGH MEMORY OR RESOURCES. EXIT SOME PROGRAMS AND TRY AGAIN	Слишком много открытых программ. Закройте все окна и откройте программу, с которой вы хотите работать.
OPERATING SYSTEM NOT FOUND	Чтобы переустановить операционную систему: Если проблема не устраняется, обратитесь в Dell .
OPTIONAL ROM BAD CHECKSUM	Произошел сбой дополнительного ПЗУ. Обратитесь в корпорацию Dell .
SECTOR NOT FOUND	Операционной системе не удастся найти один из секторов на жестком диске. Возможно, на жестком диске имеется дефектный сектор или повреждена таблица размещения файлов (FAT). Запустите утилиту проверки ошибок Windows, чтобы проверить файловую структуру на жестком диске. Смотрите инструкции в центре справки и поддержки Windows (нажмите Пуск > Справка и поддержка). Если дефектных секторов очень много, сделайте резервную копию данных (если это возможно), а затем переформатируйте жесткий диск.
SEEK ERROR	Операционной системе не удастся найти требуемую дорожку на жестком диске.
SHUTDOWN FAILURE	Возможно, неисправна микросхема на системной плате. Запустите тесты System Set (Системный набор микросхем) в программе Dell Diagnostics (смотрите раздел Если сообщение будет появляться снова, обратитесь в корпорацию Dell .
TIME-OF-DAY CLOCK LOST POWER	Испорчены параметры конфигурации системы. Подключите кабель питания компьютера к электросети, чтобы зарядить аккумулятор. Если проблема не устранена, попробуйте восстановить данные, войдя в программу настройки системы, а затем немедленно выйдя из программы. Если сообщение будет появляться снова, обратитесь в корпорацию Dell .
TIME-OF-DAY CLOCK STOPPED	Возможно, требуется подзарядка резервного аккумулятора, обеспечивающего сохранение параметров конфигурации системы. Подключите кабель питания компьютера к электросети, чтобы зарядить аккумулятор. Если проблема не устраняется, обратитесь в Dell .
TIME-OF-DAY NOT SET-PLEASE RUN THE SYSTEM SETUP PROGRAM	Время или дата, установленные в программе настройки системы, не совпадают с показаниями системных часов. Измените значения параметров Дата и Время .
TIMER CHIP COUNTER 2 FAILED	Возможно, неисправна микросхема на системной плате. Запустите тесты System Set (Системный набор микросхем) в программе Dell Diagnostics (смотрите раздел
UNEXPECTED INTERRUPT IN PROTECTED MODE	Возможно, неисправен контроллер клавиатуры или плохо вставлен модуль памяти. Запустите тесты System Memory (системной памяти) и Keyboard Controller (контроллера клавиатуры) в диагностической программе Dell Diagnostics или обратитесь в корпорацию Dell .
X:\ IS NOT ACCESSIBLE. THE DEVICE IS NOT READY	Вставьте диск в дисковод и повторите попытку.

Системные сообщения об ошибке

Таблица 7. Системные сообщения об ошибке

Системное сообщение	Описание
Alert! Previous attempts at booting this system have failed at checkpoint [nnnn]. For help in resolving this problem, please note this checkpoint and contact Dell Technical Support. (Внимание! Во время предыдущих попыток загрузки системы происходил сбой в контрольной точке [nnnn]. Для устранения этой неполадки запишите код этой контрольной точки и обратитесь в службу технической поддержки компании Dell)	По какой-то причине компьютер не смог завершить процедуру загрузки три раза подряд.
CMOS checksum error (Ошибка контрольной суммы КМОП)	Выполнен сброс RTC, загружены настройки BIOS по умолчанию.
CPU fan failure (Сбой вентилятора ЦП)	Произошел отказ вентилятора ЦП.
System fan failure (Сбой системного вентилятора)	Произошел сбой системного вентилятора.
Hard-disk drive failure (Сбой жесткого диска)	Возможный сбой жесткого диска во время самотестирования при включении питания.
Keyboard failure (Сбой клавиатуры)	Отказ клавиатуры или отсоединение кабеля. Если переустановка кабеля не решит эту проблему, замените клавиатуру.
No boot device available (Нет загрузочных устройств)	Отсутствует загрузочный раздел на жестком диске, отсоединился кабель жесткого диска или отсутствует загрузочное устройство. <ul style="list-style-type: none">• Если загрузочным устройством является жесткий диск, убедитесь, что кабели подсоединены, а диск правильно установлен и разбит на разделы как загрузочное устройство.• Войдите в программу настройки системы и проверьте правильность информации о последовательности загрузки.
No timer tick interrupt (Отсутствует прерывание от таймера)	Возможная неисправность одной из микросхем на системной плате или отказ материнской платы.
ВНИМАНИЕ! СИСТЕМОЙ САМОКОНТРОЛЯ жесткого диска обнаружен выход параметра за пределы обычного рабочего диапазона. Компания Dell рекомендует регулярно выполнять резервное копирование данных. Параметр, выходящий за пределы диапазона, может свидетельствовать (но не обязательно свидетельствует) о возможной неполадке жесткого диска.	Сбой в работе технологии оценки состояния жесткого диска встроенной аппаратурой самодиагностики, возможный отказ жесткого диска.

Восстановление операционной системы

Если не удастся загрузить операционную систему на компьютере даже после нескольких попыток, автоматически запустится утилита Dell SupportAssist OS Recovery.

Dell SupportAssist OS Recovery — это автономный инструмент, предустановленный на всех компьютерах Dell с операционной системой Windows. Он включает в себя средства диагностики, поиска и устранения неисправностей, которые могут возникнуть до загрузки операционной системы на компьютере. Dell SupportAssist OS Recovery позволяет диагностировать и устранить неполадки оборудования, создать резервную копию файлов или восстановить заводские настройки компьютера.

Вы также можете загрузить эту утилиту с сайта поддержки Dell, чтобы находить и устранять неисправности компьютера, когда на нем не удается загрузить основную операционную систему из-за ошибок ПО или оборудования.

Дополнительные сведения об утилите Dell SupportAssist OS Recovery см. в *руководстве пользователя Dell SupportAssist OS Recovery* на странице www.dell.com/serviceabilitytools. Нажмите **SupportAssist** и выберите **SupportAssist OS Recovery**.

Варианты носителей для резервного копирования и восстановления

Рекомендуется создать диск восстановления для поиска и устранения возможных неполадок Windows. Dell предлагает несколько вариантов для восстановления операционной системы Windows на ПК Dell. Дополнительные сведения см. в разделе [Носители для резервного копирования и варианты восстановления Windows от Dell](#).

Цикл включение/выключение Wi-Fi

Если компьютер не может получить доступ к Интернету из-за проблемы подключения к Wi-Fi, то можно выполнить процедуру отключения и включения питания Wi-Fi. Описанная ниже процедура содержит инструкции по выполнению отключения и включения питания Wi-Fi.

 **ПРИМЕЧАНИЕ:** Некоторые поставщики услуг Интернета предоставляют комбинированное устройство модем/маршрутизатор.

1. Выключите компьютер.
2. Выключите модем.
3. Выключите беспроводной маршрутизатор.
4. Подождите 30 секунд.
5. Включите беспроводной маршрутизатор.
6. Включите модем.
7. Включите компьютер.

Получение справки

Темы:

- [Обращение в компанию Dell](#)

Обращение в компанию Dell

 **ПРИМЕЧАНИЕ:** При отсутствии действующего подключения к Интернету можно найти контактные сведения в счете на приобретенное изделие, упаковочном листе, накладной или каталоге продукции компании Dell.

Компания Dell предоставляет несколько вариантов поддержки и обслуживания через Интернет и по телефону. Доступность служб различается по странам и видам продукции, и некоторые службы могут быть недоступны в вашем регионе. Порядок обращения в компанию Dell по вопросам сбыта, технической поддержки или обслуживания пользователей описан ниже.

1. Перейдите на веб-узел **Dell.com/support**.
2. Выберите категорию поддержки.
3. Укажите свою страну или регион в раскрывающемся меню **Choose a Country/Region (Выбор страны/региона)** в нижней части страницы.
4. Выберите соответствующую службу или ссылку на ресурс технической поддержки, в зависимости от ваших потребностей.