

Dell OptiPlex 3070 Micro

Manual de serviço



Notas, avisos e advertências

 **NOTA:** Uma NOTA indica informações importantes que ajudam você a usar melhor o seu produto.

 **CUIDADO:** um AVISO indica possíveis danos ao hardware ou a possibilidade de perda de dados e informa como evitar o problema.

 **ATENÇÃO:** uma ADVERTÊNCIA indica possíveis danos à propriedade, lesões corporais ou risco de morte.

Capítulo 1: Como trabalhar no computador.....	5
Instruções de segurança.....	5
Antes de trabalhar na parte interna do computador.....	6
Precauções de segurança.....	6
Proteção contra ESD (ElectroStatic Discharge [descarga eletrostática]).....	6
Kit de manutenção em campo contra descarga eletrostática.....	7
Transporte de componentes sensíveis.....	8
Após trabalhar na parte interna do computador.....	8
Capítulo 2: Tecnologia e componentes.....	9
DDR4.....	9
Recursos de USB.....	10
USB Tipo C.....	12
Vantagens da DisplayPort em relação a USB Tipo C.....	13
HDMI 2.0.....	13
Memória Intel Optane.....	14
Como ativar a memória Intel Optane.....	14
Como desativar a memória Intel Optane.....	14
Capítulo 3: Desmontagem e remontagem.....	15
Tampa lateral.....	15
Como remover a tampa lateral.....	15
Como instalar a tampa lateral.....	19
Conjunto da unidade de disco rígido—2,5 polegadas.....	21
Removendo o conjunto do disco rígido de 2,5 pol.....	21
Removendo a unidade de 2,5 pol. do suporte da unidade.....	23
Instalando o disco rígido de 2,5 pol. no suporte da unidade.....	23
Instalando o conjunto da unidade de 2,5 pol.....	24
Ventoinha do dissipador de calor.....	26
Como remover a ventoinha do dissipador de calor.....	26
Como instalar a ventoinha do dissipador de calor.....	30
Alto-falante.....	34
Como remover o alto-falante.....	34
Como instalar o auto-falante.....	35
Módulos de memória.....	36
Como remover o módulo de memória.....	36
Instalação do módulo de memória.....	39
Conjuntoconjunto do dissipador de calor.....	41
Como remover o dissipador de calor.....	41
Como instalar o dissipador de calor.....	43
Processador.....	44
Como remover o processador.....	44
Como instalar o processador.....	46
placa WLAN.....	48

Como remover a placa WLAN.....	48
Como instalar a placa WLAN.....	50
SSD PCIe M.2.....	53
Removendo a SSD PCIe M.2.....	53
Instalando a SSD PCIe M.2.....	55
Módulo opcional.....	58
Como remover o módulo opcional.....	58
Como instalar o módulo opcional.....	62
Bateria de célula tipo moeda.....	66
Como remover a bateria de célula tipo moeda.....	66
Como instalar a bateria de célula tipo moeda.....	68
Placa de sistema.....	70
Como remover a placa de sistema.....	70
Como instalar a placa de sistema.....	76
Capítulo 4: Como diagnosticar e solucionar problemas.....	83
Diagnósticos de verificação do desempenho do sistema de pré-inicialização do Dell SupportAssist.....	83
Executar a verificação de desempenho de pré-inicialização do sistema do SupportAssist.....	83
Diagnóstico.....	84
Mensagens de erro de diagnóstico.....	86
Mensagens de erro do sistema.....	89
Recuperar o sistema operacional.....	90
Mídia de backup e opções de recuperação.....	90
Ciclo de energia Wi-Fi.....	90
Capítulo 5: Como obter ajuda.....	91
Como entrar em contato com a Dell.....	91

Como trabalhar no computador

Tópicos:

- [Instruções de segurança](#)

Instruções de segurança

Use as diretrizes de segurança a seguir para proteger o computador contra possíveis danos e garantir sua segurança pessoal. A menos que seja especificado de outra maneira, para cada procedimento incluído neste documento, supõe-se que as seguintes condições são verdadeiras:

- Você leu as informações de segurança fornecidas com o computador.
- Um componente pode ser substituído ou, se tiver sido adquirido separadamente, instalado com o procedimento de remoção na ordem inversa.

i **NOTA:** Desconecte todas as fontes de energia antes de abrir a tampa ou os painéis do computador. Depois de terminar de trabalhar na parte interna do computador, recoloque todas as tampas, painéis e parafusos antes de conectar o computador à fonte de alimentação.

⚠ **ATENÇÃO:** Antes de trabalhar na parte interna do computador, leia as instruções de segurança fornecidas com o computador. Para obter informações sobre as melhores práticas de segurança, consulte a [Página Inicial de Conformidade Normativa](#)

⚠ **CAUIDADO:** Vários reparos podem ser feitos unicamente por um técnico credenciado. Você deve executar somente reparos simples ou solucionar problemas conforme autorizado na documentação do produto ou como instruído pela equipe de serviço e suporte por telefone ou on-line. Danos decorrentes de mão-de-obra não autorizada pela Dell não serão cobertos pela garantia. Leia e siga as instruções de segurança fornecidas com o produto.

⚠ **CAUIDADO:** Para evitar descarga eletrostática, elimine a eletricidade estática de seu corpo usando uma pulseira de aterramento ou tocando periodicamente em uma superfície metálica sem pintura ao mesmo tempo em que toca em um conector na parte de trás do computador.

⚠ **CAUIDADO:** Manuseie os componentes e placas com cuidado. Não toque nos componentes ou nos contatos da placa. Segure a placa pelas bordas ou pelo suporte metálico de montagem. Segure os componentes, como processadores, pelas bordas e não pelos pinos.

⚠ **CAUIDADO:** Ao desconectar um cabo, puxe-o pelo conector ou pela aba de puxar e nunca pelo próprio cabo. Alguns cabos possuem conectores com presilhas de travamento. Se for desconectar esse tipo de cabo, pressione as presilhas de travamento antes de desconectá-lo. Ao separar conectores, mantenha-os alinhados para evitar que os pinos sejam entortados. Além disso, antes de conectar um cabo, verifique se ambos os conectores estão corretamente orientados e alinhados.

i **NOTA:** A cor do computador e de determinados componentes pode ser diferente daquela mostrada neste documento.

⚠ **CAUIDADO:** O sistema será desligado se as tampas laterais forem removidas enquanto o sistema estiver funcionando. O sistema não ligará se a tampa lateral for removida.

⚠ **CAUIDADO:** O sistema será desligado se as tampas laterais forem removidas enquanto o sistema estiver funcionando. O sistema não ligará se a tampa lateral for removida.

⚠ **CAUIDADO:** O sistema será desligado se as tampas laterais forem removidas enquanto o sistema estiver funcionando. O sistema não ligará se a tampa lateral for removida.

Antes de trabalhar na parte interna do computador

Para evitar danos no computador, execute o procedimento a seguir antes de começar a trabalhar em sua parte interna.

1. Certifique-se de seguir as [Instruções de segurança](#).
2. Certifique-se de que a superfície de trabalho está nivelada e limpa para evitar que a tampa do computador sofra arranhões.
3. Desligue o computador.
4. Desconecte todos os cabos de rede do computador.



CUIDADO: Para desconectar um cabo de rede, primeiro desconecte-o do computador e, em seguida, desconecte-o do dispositivo de rede.

5. Desconecte o computador e todos os dispositivos conectados de suas tomadas elétricas.
6. Pressione e segure o botão liga/desliga com o computador desconectado para conectar a placa de sistema à terra.



NOTA: Para evitar descarga eletrostática, elimine a eletricidade estática de seu corpo usando uma pulseira de aterramento ou tocando periodicamente em uma superfície metálica sem pintura ao mesmo tempo em que toca em um conector na parte de trás do computador.

Precauções de segurança

O capítulo sobre precauções de segurança apresenta em detalhes as principais etapas que devem ser adotadas antes de executar qualquer instrução de desmontagem.

Veja as precauções de segurança a seguir antes de executar qualquer procedimento de reparo ou instalação que envolvam desmontagem ou remontagem:

- Desligue o sistema e todos os periféricos a ele conectado.
- Desconecte o sistema e todos os periféricos conectados da energia CA.
- Desconecte todos os cabos de rede, o telefone ou as linhas de telecomunicações do sistema.
- Use um kit de serviço em campo contra descargas eletrostáticas quando for trabalhar na parte interna de um tablet/notebook/desktop para evitar danos causados por descargas eletrostáticas.
- Após remover um componente do sistema, coloque-o com cuidado em um tapete antiestático.
- Use calçados com sola de borracha que não seja condutiva para reduzir a chance de ser eletrocutado.

Alimentação do modo de espera

Os produtos Dell com alimentação em modo de espera devem ser totalmente desconectados antes da abertura do gabinete. Os sistemas que incorporam alimentação em modo de espera são essencialmente alimentados enquanto estão desligados. A energia interna permite que o sistema seja ativado (Wake on LAN) e colocado em modo de suspensão remotamente, além de contar com outros recursos para gerenciamento de energia avançados.

Desconectar e manter o botão liga/desliga pressionado por 15 segundos deve descarregar a energia restante na placa de sistema. Remova a bateria dos dispositivos portáteis, tablets e notebooks.

União

A ligação é um método para conectar dois ou mais condutores de aterramento ao mesmo potencial elétrico. Isso é feito com um kit de serviço de ESD (ElectroStatic Discharge, Descarga eletrostática) em campo. Ao conectar um fio de ligação, certifique-se de que está conectado a uma superfície bare-metal, e nunca a uma superfície pintada ou que não seja de metal. A pulseira antiestática deve estar presa e em total contato com sua pele. Além disso, não se esqueça de remover qualquer tipo de joia, como relógios, braceletes ou anéis, antes de se conectar ao aparelho.

Proteção contra ESD (ElectroStatic Discharge [descarga eletrostática])

A descarga eletrostática é uma das principais preocupações ao manusear componentes eletrônicos, principalmente dispositivos sensíveis, como placas de expansão, processadores, DIMMs de memória e placas de sistema. Cargas muito leves podem danificar circuitos de

maneira não muito evidente, como problemas intermitentes ou redução da vida útil do produto. Como a indústria incentiva o menor consumo de energia e o aumento da densidade, a proteção ESD é uma preocupação crescente.

Devido ao aumento da densidade dos semicondutores usados em produtos mais recentes da Dell, a sensibilidade a danos estáticos agora é maior que a de produtos anteriores da Dell. Por esse motivo, alguns métodos previamente aprovados quanto ao manuseio de peças não são mais aplicáveis.

Os dois tipos reconhecidos de danos de descarga eletrostática são falhas catastróficas e falhas intermitentes.

- **Catastrófica** - as falhas catastróficas representam aproximadamente 20% das falhas relacionadas a descargas eletrostáticas. O dano causa uma perda imediata e completa da funcionalidade do dispositivo. Um exemplo de falha catastrófica é um DIMM de memória que recebeu um choque estático e gera imediatamente um sintoma de "No POST/No Vídeo" (Sem POST/Sem Vídeo), com a emissão de um código de bipe para uma memória com defeito ou ausente.
- **Intermitente:** falhas intermitentes representam quase 80% das falhas relacionadas a descargas eletrostáticas. A alta taxa de falhas intermitentes indica que, na maior parte do tempo em que ocorrem os danos, eles não são imediatamente reconhecidos. O DIMM recebe um choque estático, mas o funcionamento da linha de interconexão é meramente enfraquecido e não produz imediatamente sintomas externos relacionados ao dano. A linha de interconexão enfraquecida pode demorar semanas ou meses para se decompor, enquanto isso, pode causar degradação da integridade da memória, erros de memória intermitentes, etc.

O tipo de dano mais difícil de reconhecer e corrigir é a falha intermitente (também chamada de latente ou de "tipo paciente de baixa prioridade").

Siga as etapas a seguir para evitar danos causados por descargas eletrostáticas:

- Utilize uma pulseira antiestática contra ESD com fio adequadamente aterrada. O uso de pulseiras antiestáticas sem fio não é mais permitido; elas não fornecem proteção adequada. Tocar no chassi antes de manusear as peças não garante a proteção adequada contra descarga eletrostática em peças com maior sensibilidade.
- Manuseie todos os componentes sensíveis a estática em uma área sem estática. Se possível, use tapetes antiestáticos e painéis de bancada.
- Ao remover da embalagem de papelão um componente sensível a estática, não remova o componente da embalagem antiestática até que você esteja pronto para instalá-lo. Antes de retirar a embalagem antiestática, descarregue a eletricidade estática do seu corpo.
- Antes de transportar um componente sensível a estática, coloque-o em uma embalagem antiestática.

Kit de manutenção em campo contra descarga eletrostática

O kit de serviço de campo não monitorado é o mais comumente usado. Cada kit de manutenção em campo inclui três componentes principais: tapete antiestático, pulseira antiestática e fio de ligação.

Componentes de um kit de manutenção em campo contra ESD

Os componentes de um kit de manutenção em campo contra ESD são:

- **Tapete antiestática** – o tapete antiestática é dissipativo e as peças podem ser colocadas sobre ele durante os procedimentos de serviço. Ao usar um tapete antiestático, sua pulseira antiestática deve estar ajustada, e o fio de ligação deve estar conectado ao tapete e diretamente ao sistema em que se está trabalhando. Quando dispostas corretamente, as peças de serviço podem ser removidas da bolsa antiestática e colocadas diretamente no tapete. Itens sensíveis à descarga eletrostática estão seguros nas suas mãos, no tapete antiestático, no sistema ou na dentro da bolsa.
- **Pulseira e fio de ligação** – A pulseira antiestática e o fio de ligação podem ser conectados diretamente entre seu pulso e o hardware caso não seja necessário usar o tapete antiestático ou conectados ao tapete antiestático para proteger o hardware que está temporariamente colocado no tapete. A conexão física da pulseira antiestática e do fio de ligação entre a pele, o tapete antiestático e o hardware é conhecida como ligação. Use apenas kits de manutenção em campo com uma pulseira antiestática, um tapete e um fio de ligação. Nunca use tiras pulseiras antiestáticas wireless. Lembre-se sempre de que os fios internos de uma pulseira antiestática são propensos a danos provocados pelo uso e desgaste normais e devem ser regularmente verificados com um testador de pulseira antiestática para evitar danos acidentais ao hardware contra descarga eletrostática. Recomenda-se testar a pulseira antiestática e o fio de ligação pelo menos uma vez por semana.
- **Testador de pulseira antiestática** – Os fios dentro de uma pulseira antiestática são propensos a danos ao longo do tempo. Ao usar um kit não monitorado, recomenda-se testar regularmente a pulseira antes de cada chamada de serviço e, pelo menos, uma vez por semana. O uso de um testador de pulseira antiestática é o melhor método para fazer esse teste. Se você não tiver seu próprio testador, verifique com o seu escritório regional para saber se eles têm um. Para executar o teste, conecte o fio de ligação da pulseira antiestática no testador enquanto ela estiver colocada em seu pulso e pressione o botão para testar. Um LED na cor verde acenderá se o teste for bem-sucedido; um LED na cor vermelha acenderá e um sinal sonoro será emitido se o teste falhar.
- **Elementos isolantes** – É essencial manter os dispositivos sensíveis a descargas eletrostáticas, como invólucros plásticos de dissipador de calor, afastados de peças internas isolantes e que muitas vezes estão altamente carregados.
- **Ambiente de trabalho** – Antes de utilizar o kit de manutenção em campo contra descarga eletrostática, avalie a situação no local do cliente. Por exemplo, o uso do kit em um ambiente de servidor é diferente daquele empregado em um ambiente de desktops ou

computadores portáteis. Normalmente, os servidores são instalados em um rack dentro de um data center; desktops ou computadores portáteis geralmente são colocados em mesas de escritório ou compartimentos. Procure sempre uma grande área de trabalho plana e aberta que esteja organizada e seja grande o suficiente para utilizar o kit contra descarga eletrostática e tenha espaço adicional para acomodar o tipo de sistema que está sendo reparado. A área de trabalho também não deve conter isolantes que possam causar uma descarga eletrostática. Sobre a área de trabalho, isolantes como isopor e outros plásticos devem ser sempre movidos a pelo menos 12 polegadas ou 30 centímetros de distância de peças sensíveis antes de fisicamente manusear componentes de hardware

- **Embalagem antiestática** – Todos os dispositivos sensíveis a descargas eletrostáticas devem ser enviados e recebidos em uma embalagem sem estática. É preferível usar embalagens de metal com proteção estática. Porém, lembre-se de sempre devolver a peça danificada no mesmo invólucro ou embalagem de ESD na qual a peça foi enviada. O invólucro de ESD deve ser dobrado e fechado com fita adesiva e todo material de embalagem de poliestireno deve ser usado na caixa original na qual a nova peça foi enviada. Os dispositivos sensíveis a descargas eletrostáticas devem ser removidos da embalagem apenas para serem colocados em uma superfície de trabalho protegida contra descargas eletrostáticas, e as peças jamais devem ser colocadas em cima do invólucro contra descargas eletrostáticas, pois apenas a parte interna do invólucro é blindada. Sempre mantenha as peças em sua mão, no tapete antiestático, no sistema ou dentro da embalagem antiestática.
- **Transporte de componentes sensíveis** – Ao transportar componentes sensíveis à descarga eletrostática, tais como peças de substituição ou peças a serem devolvidas à Dell, é essencial colocar essas peças em bolsas antiestáticas para transporte seguro.

Resumo da proteção contra descargas eletrostáticas

É recomendado que todos os técnicos de serviço em campo usem a tradicional pulseira antiestática com aterramento e com fio, além de tapete antiestático protetor, todas as vezes que prestarem serviço em produtos Dell. Além disso, é essencial que os técnicos mantenham as peças sensíveis separadas de todas as peças isolantes ao executar serviços e utilizem bolsas antiestáticas para transportar peças sensíveis.

Transporte de componentes sensíveis

Quando for transportar componentes sensíveis a descargas eletrostáticas, como peças de reposição ou peças a serem devolvidas à Dell, é essencial colocar essas peças nas bolsas antiestáticas para garantir um transporte seguro.

Levantamento de equipamentos

Siga as seguintes diretrizes para quando estiver levantando equipamentos pesados:

 **CUIDADO: Não levante mais do que 50 libras. Sempre utilize recursos adicionais ou um dispositivo de levantamento mecânico.**

1. Pise de maneira firme e equilibrada. Mantenha seus pés afastados para formar uma base estável, com os pés virados para fora.
2. Contraia os músculos do estômago. A musculatura abdominal suporta a sua coluna quando você levanta, compensando a força da carga.
3. Levante com as pernas, não com as costas.
4. Mantenha a carga próxima. Quanto mais próxima estiver da sua coluna, menos força exercerá sobre as suas costas.
5. Mantenha sua coluna ereta tanto para levantar como para baixar uma carga. Não adicione o peso do seu corpo à carga. Evite girar seu corpo e suas costas.
6. Siga as mesmas técnicas na ordem inversa para descer a carga.

Após trabalhar na parte interna do computador

Após concluir qualquer procedimento de substituição, certifique-se de conectar todos os dispositivos, placas e cabos externos antes de ligar o computador.

1. Conecte os cabos de telefone ou de rede ao computador.

 **CUIDADO: Para conectar um cabo de rede, conecte-o primeiro ao dispositivo de rede e só depois o conecte ao computador.**

2. Conecte o computador e todos os dispositivos conectados às suas tomadas elétricas.
3. Ligue o computador.
4. Execute o **diagnóstico ePSA** para verificar se o computador funciona corretamente.

Tecnologia e componentes

Este capítulo detalha a tecnologia e os componentes disponíveis no sistema.

Tópicos:

- [DDR4](#)
- [Recursos de USB](#)
- [USB Tipo C](#)
- [Vantagens da DisplayPort em relação a USB Tipo C](#)
- [HDMI 2.0](#)
- [Memória Intel Optane](#)

DDR4

A memória DDR4 (double data rate de quarta geração) é uma sucessora de alta velocidade para as tecnologias DDR2 e DDR3 e permite até 512 GB de capacidade, comparado ao máximo de 128 GB por DIMM do DDR3. A memória de acesso aleatório dinâmica síncrona DDR4 é codificada diferentemente de SDRAM e DDR para impedir que o usuário instale o tipo errado de memória no sistema.

A DDR4 precisa de 20% menos ou apenas 1,2 volts, em comparação com a DDR3, que requer 1,5 volts de energia elétrica para operar. A DDR4 também suporta um novo modo de desligamento profundo que permite que o dispositivo host entre no modo de espera sem precisar atualizar sua memória. Espera-se que o modo de desligamento profundo reduza o consumo de energia em espera de 40 a 50%.

Detalhes da DDR4

Existem diferenças sutis entre os módulos de memória DDR3 e DDR4, conforme listado abaixo.

Diferença de entalhe chave

O entalhe chave em um módulo DDR4 está em um local diferente do entalhe em um módulo DDR3. Ambos os entalhes estão na borda de inserção, mas o local do entalhe no DDR4 é um pouco diferente, para evitar que o módulo seja instalado em uma placa ou plataforma incompatível.



Figura 1. Diferença de entalhe

Espessura aumentada

Os módulos DDR4 são ligeiramente mais espessos que o DDR3, para acomodar mais camadas de sinal.

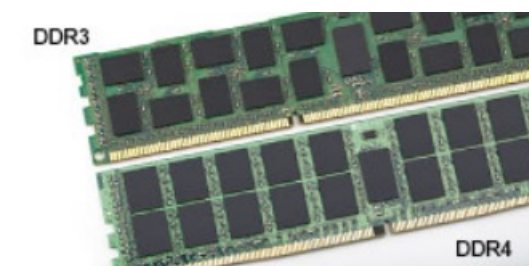

Figura 2. Diferença de espessura

Extremidade curvada

Os módulos DDR4 apresentam uma borda curva para ajudar na inserção e aliviar a tensão na placa durante a instalação da memória.



Figura 3. Extremidade curvada

Erros de memória

Erros de memória no sistema exibem o novo código de falha ON-FLASH-FLASH ou ON-FLASH-ON. Se toda a memória falhar, o LCD não ligará. Solucione problemas de possíveis falhas de memória testando módulos de memória bons nos conectores de memória na parte inferior do sistema ou sob o teclado, como em alguns sistemas portáteis.

NOTA: A memória DDR4 está embutida na placa e não é um DIMM substituível como mostrado e referido.

Recursos de USB

Universal Serial Bus, ou USB, foi introduzido em 1996. Ele simplificou drasticamente a conexão entre computadores host e dispositivos periféricos, como mouses, teclados, drivers externos e impressoras.

Vamos dar uma olhada rápida na evolução do USB, referenciando a tabela a seguir.

Tabela 1. A evolução do USB

Tipo	Taxa de transferência de dados	Categoria	Ano de introdução
USB 2.0	480 Mbps	Alta velocidade	2000
Porta USB 3.0/USB 3.1 de 1ª geração	5 Gbps	Em super velocidade	2010
USB 3.1 Gen 2	10 Gbps	Em super velocidade	2013

USB 3.0/USB 3.1 de 1ª geração (USB de supervelocidade)

Durante anos, o USB 2.0 foi firmemente enraizado como o padrão de interface de fato no mundo dos PCs, com cerca de 6 bilhões de dispositivos vendidos, e ainda a necessidade de mais velocidade cresce com hardware de computação cada vez mais rápido e demandas de largura de banda ainda maiores. O USB 3.0/USB 3.1 de 1ª geração finalmente tem a resposta para as demandas dos consumidores, teoricamente 10 vezes mais rápido do que seu antecessor. Em resumo, os recursos do USB 3.1 de 1ª geração são os seguintes:

- Taxas de transferência mais altas (até 5 Gbps)
- Maior máximo de energia de barramento e corrente de dispositivo para acomodar dispositivos de alto desempenho

- Novos recursos de gerenciamento de energia
- Transferências de dados “Full-duplex” e suporte para novos tipos de transferência
- Compatibilidade com versões anteriores (USB 2.0)
- Novo conectores e cabo

Os tópicos abaixo cobrem algumas das perguntas mais comuns sobre USB 3.0/USB 3.1 de 1ª geração



Velocidade

Atualmente, existem 3 modos de velocidade definidos pela mais recente especificação USB 3.0/USB 3.1 de 1ª geração. Eles são Super-Speed, Hi-Speed e Full-Speed. O novo modo SuperSpeed tem uma taxa de transferência de 4.8 Gbps. Enquanto a especificação mantém o modo USB de Hi-Speed e Full-Speed, comumente conhecido como USB 2.0 e 1.1 respectivamente, os modos mais lentos ainda operam a 480Mbps e 12Mbps, respectivamente, e são mantidos para manter a compatibilidade com versões anteriores.

O USB 3.0/USB 3.1 de 1ª geração atinge um desempenho muito superior pelas alterações técnicas abaixo:

- Um barramento físico adicional que é adicionado em paralelo com o barramento USB 2.0 existente (consulte a imagem abaixo).
- O USB 2.0 anteriormente tinha quatro fios (energia, terra e um par para dados diferenciais); O USB 3.0/USB 3.1 de 1ª geração acrescenta mais quatro para dois pares de sinais diferenciais (recepção e transmissão) para um total combinado de oito conexões nos conectores e cabeamento.
- O USB 3.0/USB 3.1 de 1ª geração utiliza a interface de dados bidirecional, em vez do arranjo half-duplex do USB 2.0. Isto dá um aumento de 10 vezes na largura de banda teórica.

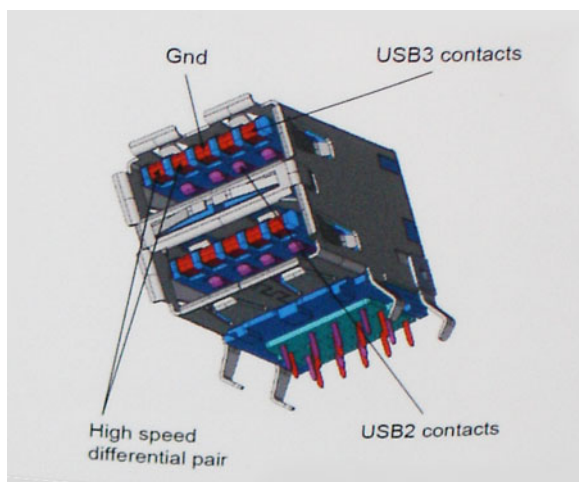

Com as crescentes demandas atuais de transferências de dados com conteúdo de vídeo de alta definição, dispositivos de armazenamento de terabytes, câmeras digitais de alta contagem de megapixels, etc., o USB 2.0 pode não ser rápido o suficiente. Além disso, nenhuma conexão USB 2.0 poderia se aproximar da taxa de transferência máxima teórica de 480Mbps, fazendo a transferência de dados em torno de 320Mbps (40MB / s) - o máximo do mundo real real. Da mesma forma, as conexões USB 3.0/USB 3.1 de 1ª geração nunca atingirão 4.8Gbps. Provavelmente veremos uma taxa máxima do mundo real de 400MB/s com despesas gerais. A essa velocidade, o USB 3.0/USB 3.1 de 1ª geração é uma melhoria de 10x em relação ao USB 2.0.

Aplicativos

USB 3.0/USB 3.1 de 1ª geração abre as faixas de rodagem e fornece mais espaço livre para dispositivos para proporcionar uma melhor experiência geral. Onde o vídeo USB era dificilmente tolerável anteriormente (tanto de uma resolução máxima, latência e perspectiva de compressão de vídeo), é fácil imaginar que com 5-10 vezes a largura de banda disponível, as soluções de vídeo USB devem funcionar muito melhor. O DVI de link único requer uma taxa de transferência de quase 2 Gbps. Onde 480Mbps era limitante, 5Gbps é mais do que promissor. Com sua velocidade prometida de 4.8 Gbps, o padrão vai encontrar o seu caminho em alguns produtos que anteriormente não eram território USB, como sistemas de armazenamento RAID externos.

Estão listados abaixo alguns dos produtos SuperSpeed USB 3.0/USB 3.1 de 1ª geração disponíveis:

- Discos rígidos externos para desktop USB 3.0/USB 3.1 de 1ª geração

- Discos rígidos portáteis USB 3.0/USB 3.1 de 1ª geração
- Docks e adaptadores USB 3.0/USB 3.1 de 1ª geração unidade
- Drives Flash e leitores USB 3.0/USB 3.1 de 1ª geração
- Unidades de estado sólido USB 3.0/USB 3.1 de 1ª geração
- RAIDs USB 3.0/USB 3.1 de 1ª geração
- Unidades de mídia óptica
- Dispositivos multimídia
- Rede
- Placas Adaptadoras e Hubs USB 3.0/USB 3.1 de 1ª geração

Compatibilidade

A boa notícia é que o USB 3.0/USB 3.1 de 1ª geração foi cuidadosamente planejado desde o início para coexistir pacificamente com o USB 2.0. Em primeiro lugar, enquanto o USB 3.0/USB 3.1 de 1ª geração especifica novas conexões físicas e, portanto, novos cabos para aproveitar a maior capacidade de velocidade do novo protocolo, o conector permanece com a mesma forma retangular com os quatro contatos USB 2.0 na exata mesma localização de antes. Cinco novas conexões para transportar dados recebidos e transmitidos de forma independente estão presentes nos cabos USB 3.0/USB 3.1 de 1ª geração e só entram em contato quando conectados a uma conexão USB SuperSpeed adequada.

O Windows 8/10 trará suporte nativo para controladores USB 3.1 de 1ª geração. Isso está em contraste com versões anteriores do Windows, que continuam a exigir drivers separados para controladores USB 3.0/USB 3.1 de 1ª geração.

A Microsoft anunciou que o Windows 7 teria suporte a USB 3.1 de 1ª geração, talvez não em seu lançamento imediato, mas em um Service Pack ou atualização subsequente. Não está fora de questão pensar que, após o lançamento bem-sucedido do suporte a USB 3.0/USB 3.1 de 1ª geração no Windows 7, o suporte ao SuperSpeed chegaria ao Vista. A Microsoft confirmou esta afirmando que a maioria de seus parceiros compartilha a opinião de que o Vista também deve suportar USB 3.0/USB 3.1 de 1ª geração.

USB Tipo C

O USB Tipo C é um conector físico novo e pequeno. O conector em si é compatível com vários padrões de USB novos, como USB 3.1 e USB entrega de energia (USB PD).

Modo alternativo

O USB Tipo C é um novo conector padrão que é muito pequeno. Ele é aproximadamente um terço do tamanho de um antigo USB com plug tipo A. Este é um conector único padrão que cada dispositivo deve ser capaz de usar. As portas USB Tipo C são compatíveis com uma variedade de diferentes protocolos que utilizam “modos alternativos”, o que permite que você tenha adaptadores com saída HDMI, VGA, DisplayPort ou outros tipos de conexões a partir desta única porta USB

USB Power Delivery (Entrega de Energia)

A especificação do USB DP também está intimamente ligada ao USB Tipo C. Atualmente, smartphones, tablets e outros dispositivos móveis geralmente usam uma conexão USB para serem carregados. Uma conexão USB 2.0 fornece até 2,5 watts de energia - que vai carregar seu telefone, mas é disso que se trata. Um laptop pode exigir até 60 watts, por exemplo. A especificação do USB entrega de energia aumenta essa entrega de energia em 100 watts. Ele é bidirecional, ou seja, um dispositivo pode enviar ou receber energia. E essa energia pode ser transferida ao mesmo tempo que o dispositivo está transmitindo dados pela conexão.

Isso pode ser o fim de todos aqueles cabos de carregamento exclusivos para laptop, em que tudo é carregado por meio de uma conexão USB padrão. Você poderá carregar seu laptop com um dos pacotes de bateria portáteis que você carrega seus smartphones e outros dispositivos portáteis de hoje. Você poderá conectar seu laptop em um monitor externo conectado a um cabo de energia e esse monitor externo carregará seu laptop enquanto você o utiliza como um monitor externo - tudo isso por meio de uma única conexão USB Tipo C. Para usar isso, o dispositivo e o cabo precisam ser compatíveis com o USB entrega de energia. Apenas ter uma conexão USB Tipo C não significa necessariamente que eles tenham.

USB tipo C e USB 3.1

USB 3.1 é um novo USB padrão. A largura de banda teórica do USB 3 é de 5 Gbps, assim como do USB 3.1 1ª geração, enquanto a largura de banda do USB 3.1 2ª geração é 10 Gbps. Isso é o dobro da largura de banda, tão rápido quanto um conector Thunderbolt de primeira geração. O USB tipo C não é a mesma coisa que o USB 3.1. O USB tipo C é apenas um formato de conector e a tecnologia subjacente pode ser apenas USB 2 ou USB 3.0. Na verdade, o tablet N1 Android da Nokia usa um conector USB Type-C, mas no fim, é tudo USB 2.0 - nem mesmo USB 3.0. No entanto, essas tecnologias estão intimamente relacionadas.

Vantagens da DisplayPort em relação a USB Tipo C

- Desempenho total da DisplayPort de áudio/vídeo (A/V) (até 4 K a 60 Hz)
- Direção de cabo e orientação de conexão reversíveis
- Compatibilidade com versões anteriores de VGA, DVI com os adaptadores
- Dados de supavelocidade USB (USB 3.1)
- Suporta HDMI 2.0a e apresenta compatibilidade com versões anteriores

HDMI 2.0

Este tópico explica o HDMI 2.0 e seus recursos e vantagens.

HDMI (High-Definition Multimedia Interface [Interface multimídia de alta definição]) é uma interface de áudio/vídeo totalmente digital, não compactada, com suporte na indústria. A HDMI fornece uma interface entre qualquer fonte digital compatível de áudio/vídeo, como um DVD player ou receptor de A/V e um monitor de vídeo e/ou áudio digital compatível, como uma TV digital (DTV). As aplicações desejadas para TVs HDMI e DVD players. As principais vantagens são a redução de cabos e as provisões de proteção de conteúdo. A HDMI oferece suporte a vídeo padrão, aprimorado ou de alta definição, além de áudio digital multicanal em um único cabo.

HDMI 2.0 Recursos

- **Canal Ethernet HDMI** - Adiciona rede a alta velocidade HDMI de um link, permitindo que os usuários aproveitem plenamente os seus IP-os dispositivos ativados sem um cabo Ethernet separado
- **Canal de Retorno de áudio** - Permite que um TELEVISOR ligado por HDMI com um sintonizador incorporado para enviar dados de áudio "ascendentes" para um sistema de áudio surround, eliminando a necessidade de um cabo áudio em separado
- **3D** - Define entrada/saída protocolos para os principais formatos de vídeo 3D, abrindo o caminho para true (verdadeiro) jogos 3D e aplicativos 3D home theater
- **Tipo de conteúdo** - de tempo real diferencial de tipos de conteúdo entre imagem do monitor e dispositivos de origem, como ativar uma TV para otimizar as definições de imagem com base no tipo de conteúdo
- **Espaços de cores adicionais:** adiciona suporte para outros modelos de cor usados em fotografia digital e computação gráfica
- **Suporte 4K** - Permite resoluções de vídeo muito além de 1080p, que suportam a próxima geração de exibição que rivaliza os sistemas de cinema digitais usados em muitos cinemas comerciais
- **Conector micro HDMI** - Um conector novo e menor para telefones e outros dispositivos portáteis, com suporte para resoluções de até vídeo 1080p
- **Sistema de conexão para automotivos** - Novos cabos e conectores para sistemas de vídeo para automotivos, projetados para atender às necessidades únicas de o ambiente automobilismo ao mesmo tempo que fornecem qualidade de alta definição

Vantagens do HDMI

- O HDMI de qualidade transfere áudio e vídeo digital sem compressão, para uma qualidade de imagem a mais alta e definida.
- HDMI de baixo custo fornece a qualidade e a funcionalidade de uma interface digital enquanto suporta formatos de vídeo descompactados, de uma forma simples e de baixo custo
- A HDMI de áudio oferece suporte a vários formatos de áudio, de estéreo padrão a som do tipo surround multicanais
- HDMI combina áudio e vídeo de multicanal em um único cabo, eliminando o custo, a complexidade e a confusão de vários cabos atualmente usado em sistemas A/V
- HDMI suporta a comunicação entre a fonte de vídeo (como um DVD player) e o DTV, permitindo novas funcionalidade

Memória Intel Optane

A memória Intel Optane funciona apenas como um acelerador de armazenamento. Não substitui nem adiciona à memória (RAM) instalada no seu computador.

NOTA: A memória Intel Optane é suportada em computadores que atendem aos seguintes requisitos:

- 7ª geração ou acima do processador Intel Core i3/i5/i7
- Windows 10 versão 1607 de 64 bits ou superior
- Versão 15.9.1.1018 ou acima do driver Intel Rapid Storage Technology

Tabela 2. Especificações de memória Intel Optane

Recurso	Especificações
Interface	PCIe 3x2 NVMe 1.1
Conector	Slot de placa M.2 (2230/2280)
Configurações compatíveis	<ul style="list-style-type: none">• 7ª geração ou acima do processador Intel Core i3/i5/i7• Windows 10 versão 1607 de 64 bits ou superior• Versão 15.9.1.1018 ou acima do driver Intel Rapid Storage Technology
Capacity (Capacidade)	32 GB

Como ativar a memória Intel Optane

1. Na barra de tarefas, clique na caixa de pesquisa e digite **Tecnologia de armazenamento Intel Rapid**.
2. Clique em **Tecnologia de armazenamento Intel Rapid**.
3. Na aba **Status**, clique em **Ativar** para ativar a memória Intel Optane memória.
4. Na tela de aviso, selecione uma unidade rápida compatível e, em seguida, clique em **Sim** para continuar a ativação da memória Intel Optane.
5. Clique em **Memória Intel Optane > Reinicializar** para ativar a memória Intel Optane.

NOTA: Pode levar até três inicializações subsequentes após a ativação para que o desempenho completo dos benefícios seja perceptível nos aplicativos.

Como desativar a memória Intel Optane

CAUIDADO: Depois de desativar a memória Intel Optane, não desinstale o driver da tecnologia de armazenamento Intel Rapid, pois isso causará um erro de tela azul. A interface do usuário da tecnologia de armazenamento Intel Rapid pode ser removida sem a desinstalação do driver.

NOTA: A desativação da memória Intel Optane é necessária antes de remover o dispositivo de armazenamento SATA acelerado pelo módulo de memória Intel Optane do computador.

1. Na barra de tarefas, clique na caixa de pesquisa e, em seguida, digite **Tecnologia de armazenamento Intel Rapid**.
2. Clique em **Intel Rapid Storage Technology** (Tecnologia de armazenamento Intel Rapid). A janela **Tecnologia de armazenamento Intel Rapid** será exibida.
3. Na aba **memória Intel Optane**, clique em **Desativar** para desativar a memória Intel Optane.
4. Clique em **Sim** se você aceitar o aviso. O progresso da desativação será exibido.
5. Clique em **Reinicializar** para concluir a desativação da memória Intel Optane e reinicie o computador.

Desmontagem e remontagem

Tópicos:

- Tampa lateral
- Conjunto da unidade de disco rígido—2,5 polegadas
- Ventoinha do dissipador de calor
- Alto-falante
- Módulos de memória
- Conjuntoconjunto do dissipador de calor
- Processador
- placa WLAN
- SSD PCIe M.2
- Módulo opcional
- Bateria de célula tipo moeda
- Placa de sistema

Tampa lateral

Como remover a tampa lateral

1. Siga o procedimento descrito em [Antes de trabalhar na parte interna do computador](#).
2. Para remover a tampa lateral:
 - a. Solte o parafuso de aperto manual que fixa a tampa lateral no sistema.





- b. Deslize a tampa lateral em direção à parte frontal do sistema e levante a tampa para removê-la do sistema.

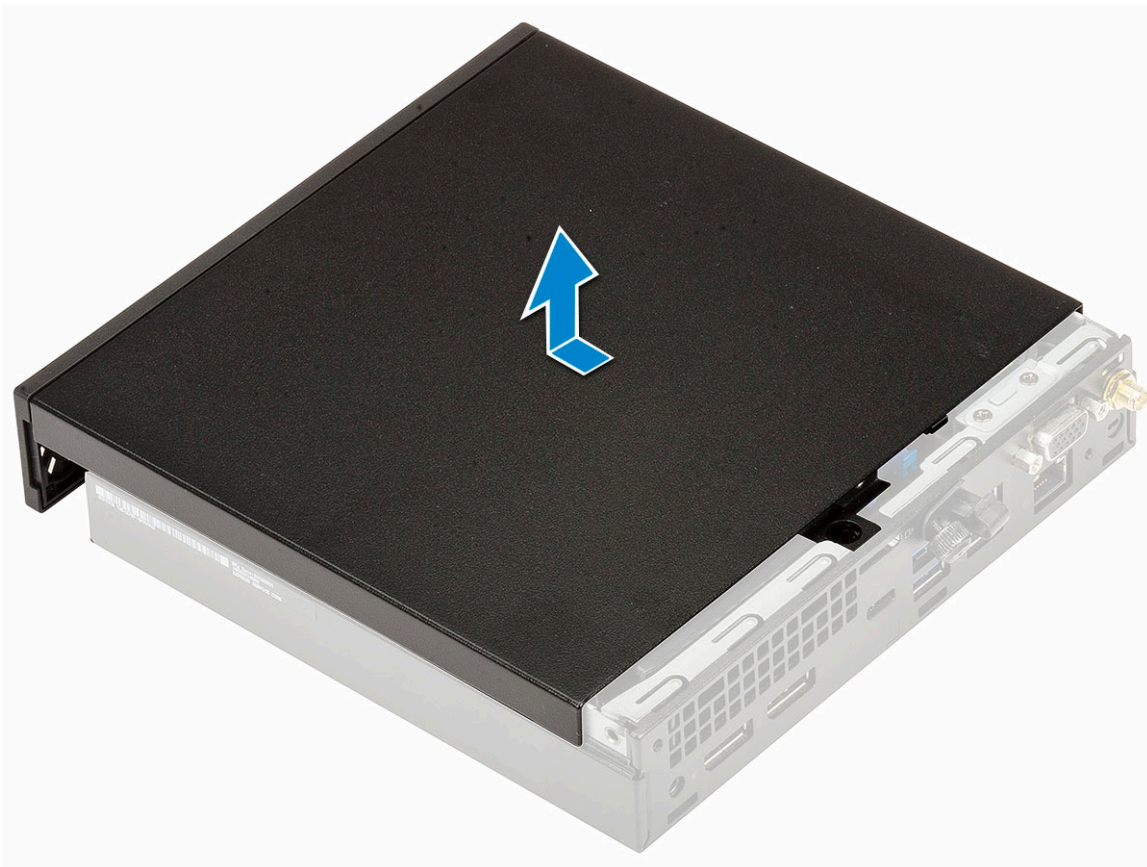
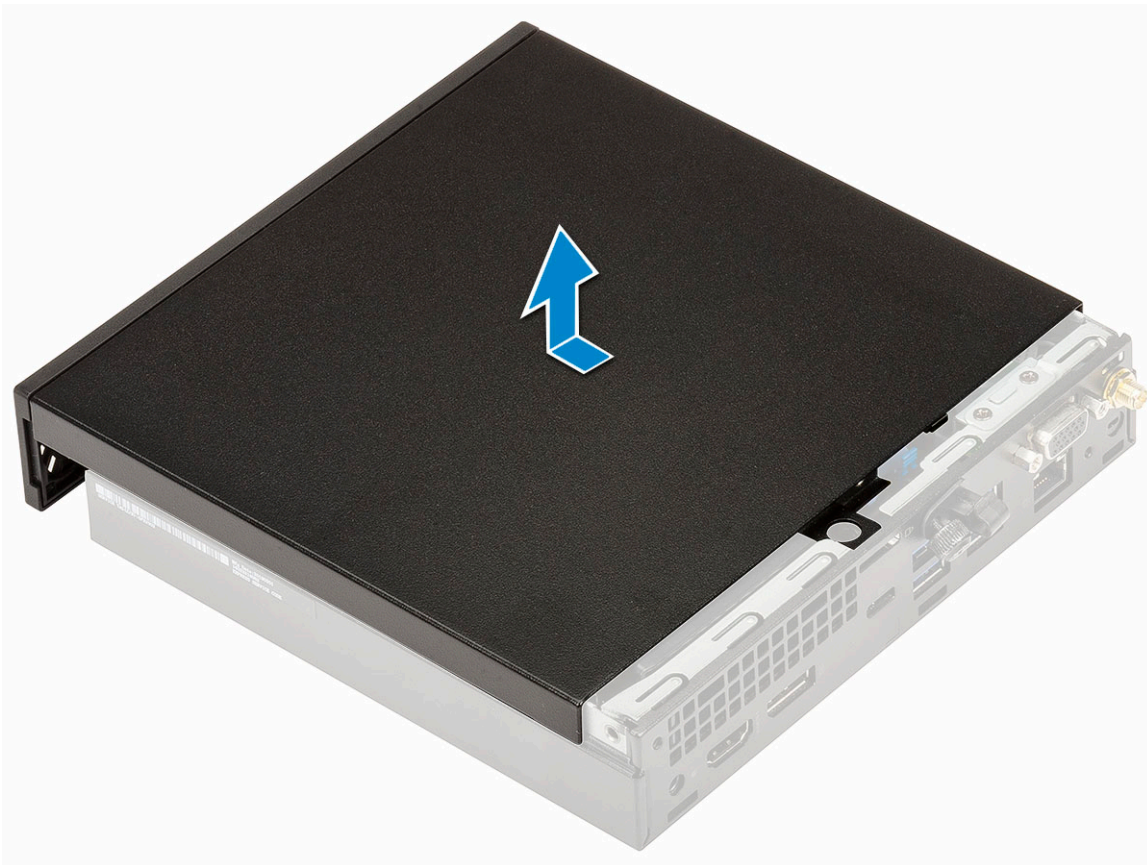

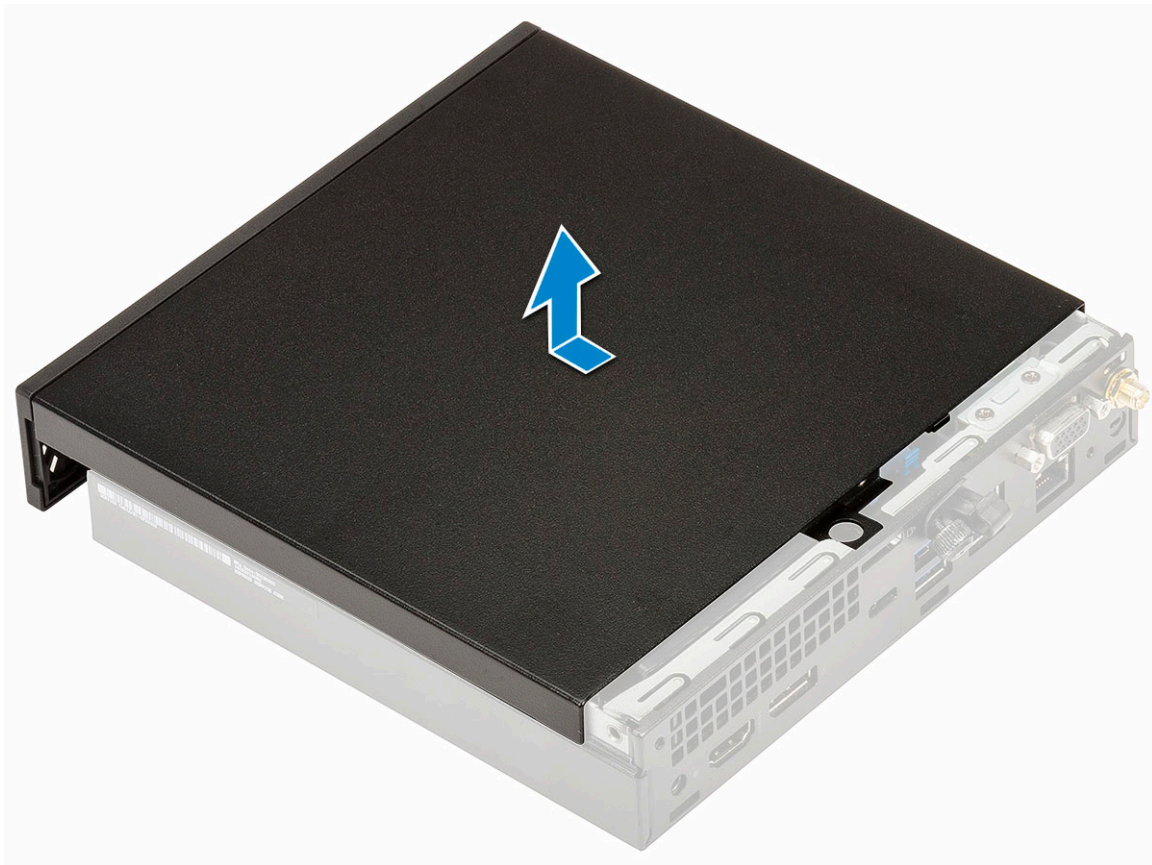

Como instalar a tampa lateral

1. Para instalar a tampa lateral:
 - a. Coloque a tampa lateral no sistema.
 - b. Deslize a tampa em direção à parte traseira do sistema para instalá-la.

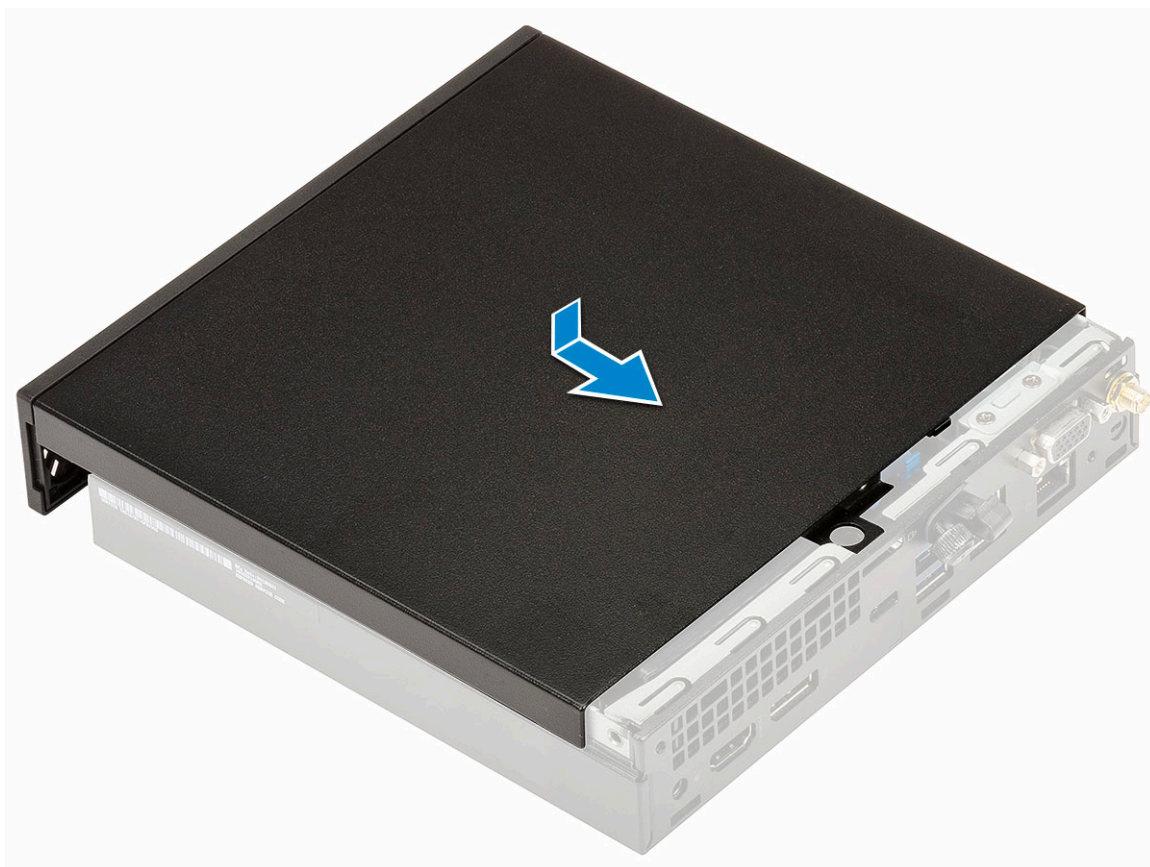

c. Aperte o parafuso de aperto manual para fixar a tampa no computador.



2. Siga o procedimento descrito em [Após trabalhar na parte interna do computador](#).

Conjunto da unidade de disco rígido—2,5 polegadas

Removendo o conjunto do disco rígido de 2,5 pol.

1. Siga o procedimento descrito em [Antes de trabalhar na parte interna do computador](#).
2. Remova a [tampa lateral](#).
3. Para remover o conjunto do disco rígido:
 - a. Pressione as abas azuis em ambos os lados do conjunto do disco rígido [1].
 - b. Empurre-o para soltá-lo [2] e remova-o do sistema [2].

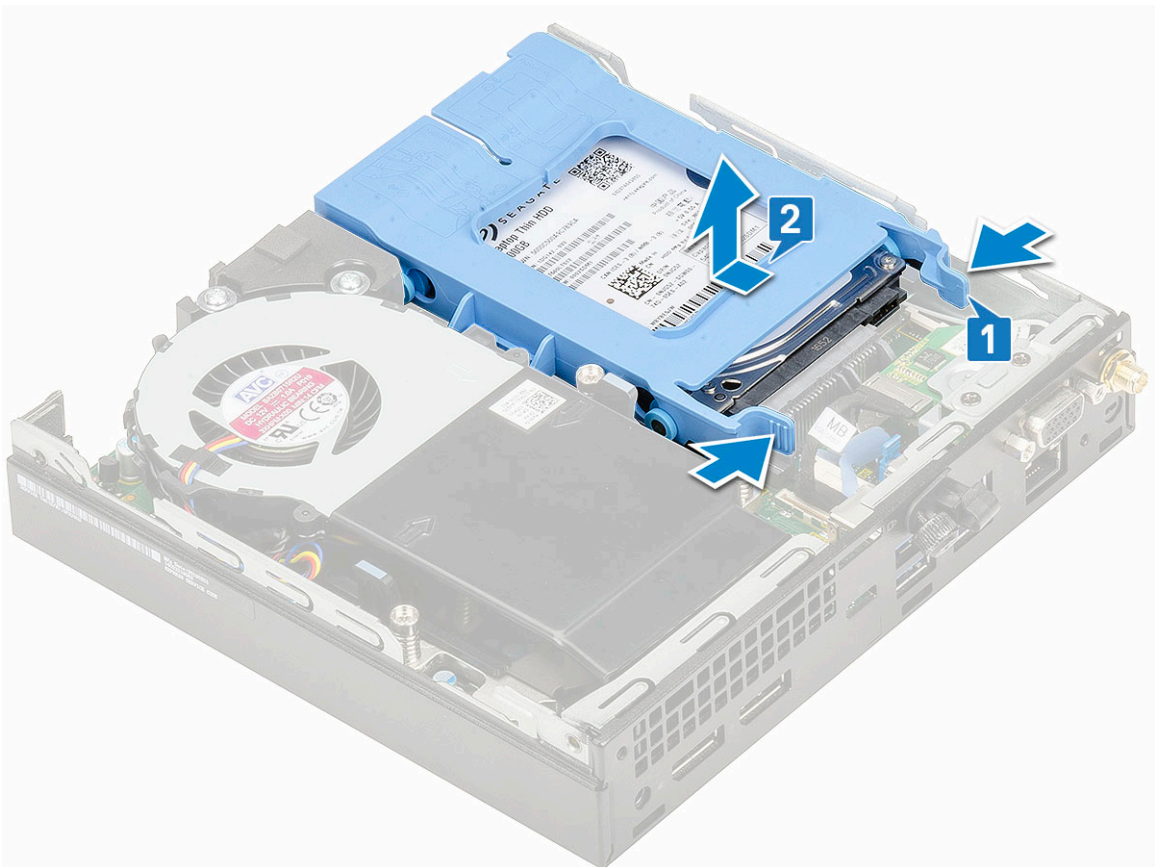
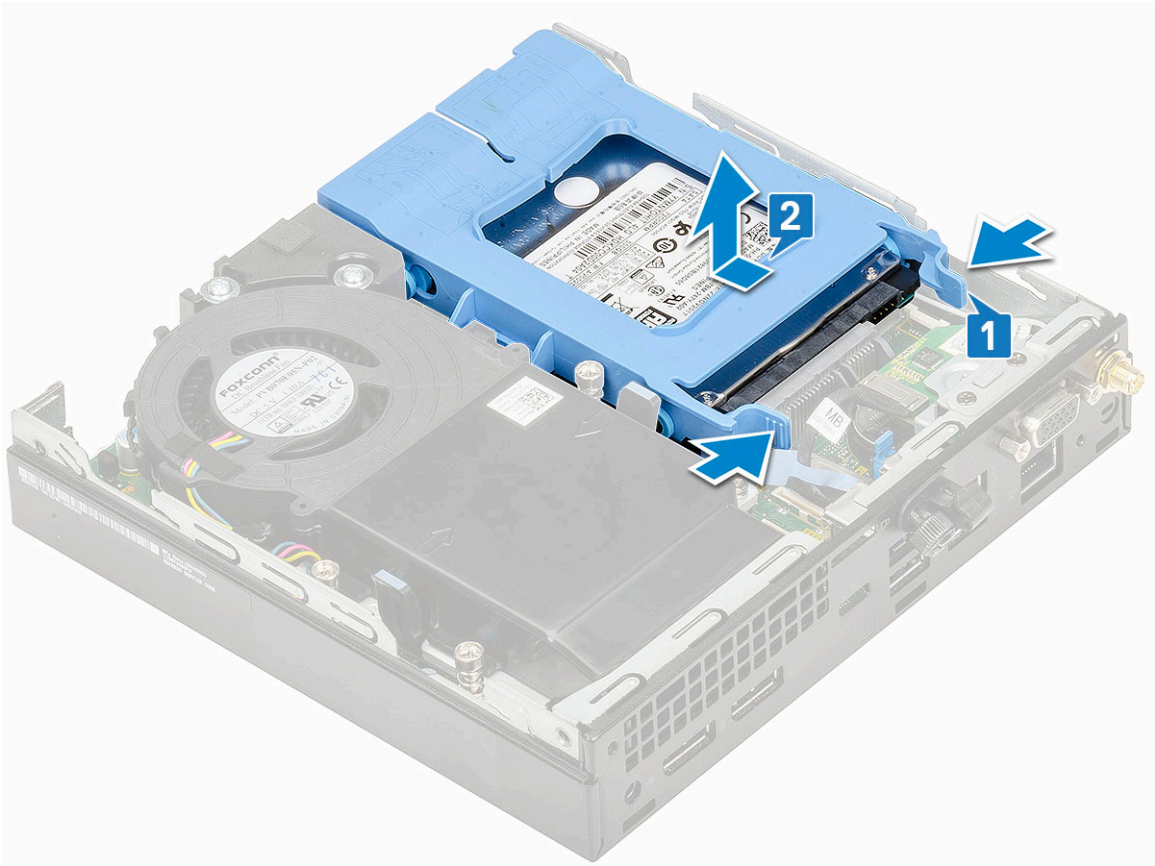

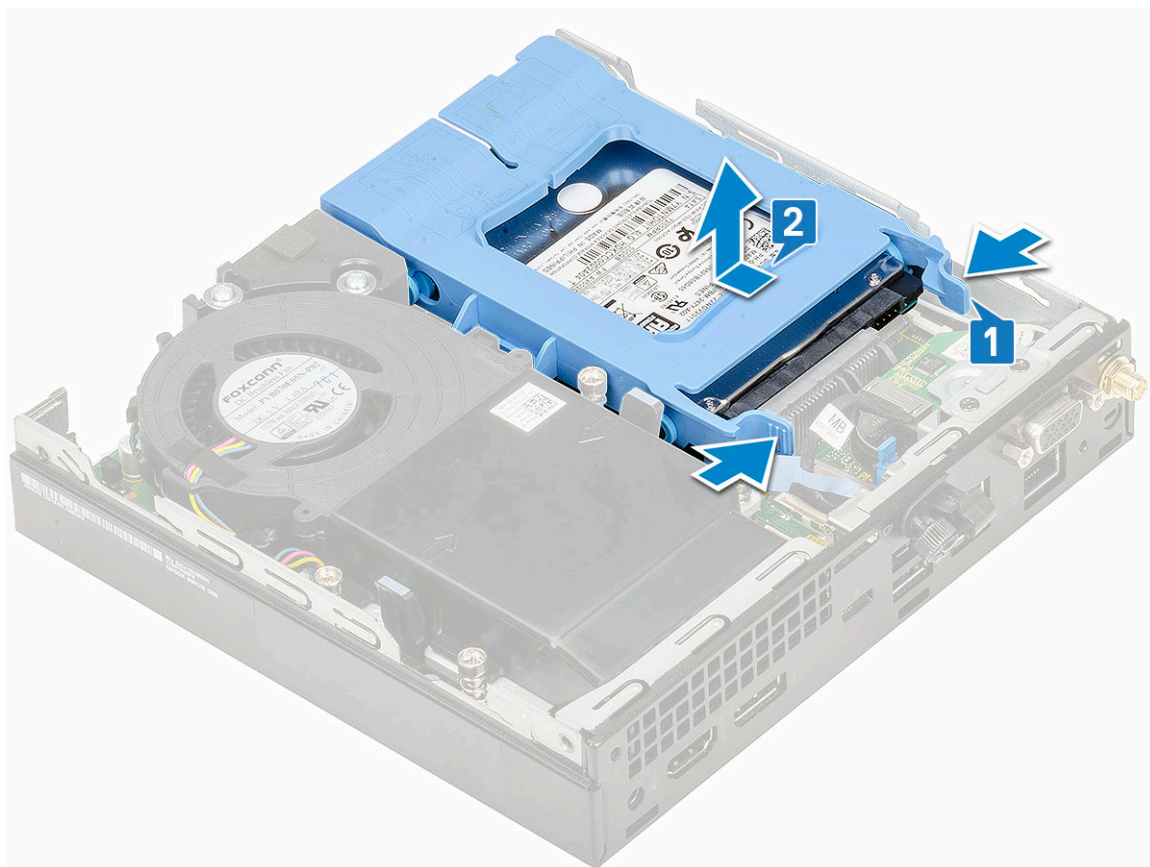

c. Remova o conjunto do sistema.

Removendo a unidade de 2,5 pol. do suporte da unidade

1. Siga os procedimentos descritos em [Antes de trabalhar no interior do computador](#).
2. Remova a/o:
 - a. [Tampa lateral](#)
 - b. [Conjunto do disco rígido de 2,5 pol.](#)
3. Para remover o suporte da unidade:
 - a. Puxe um de seus lados para soltar seus pinos dos slots da unidade [1] e retire a unidade [2].

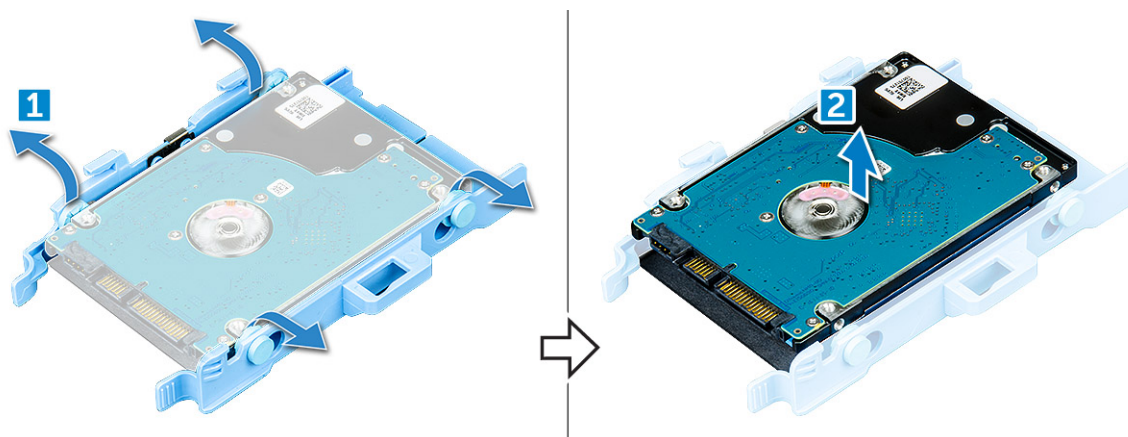

Instalando o disco rígido de 2,5 pol. no suporte da unidade

1. Alinhe e insira os pinos do suporte do disco rígido com os slots de um lado da unidade.

2. Dobre o outro lado do suporte, alinhe e insira os pinos do suporte na unidade.
3. Instale:
 - a. [Conjunto do disco rígido de 2,5 pol.](#)
 - b. [Tampa lateral](#)
4. Siga o procedimento descrito em [Após trabalhar na parte interna do computador.](#)

Instalando o conjunto da unidade de 2,5 pol.

1. Para instalar o conjunto do disco rígido:
 - a. Insira-o no slot do sistema.
 - b. Deslize-o em direção ao conector da placa de sistema até encaixá-lo no lugar.

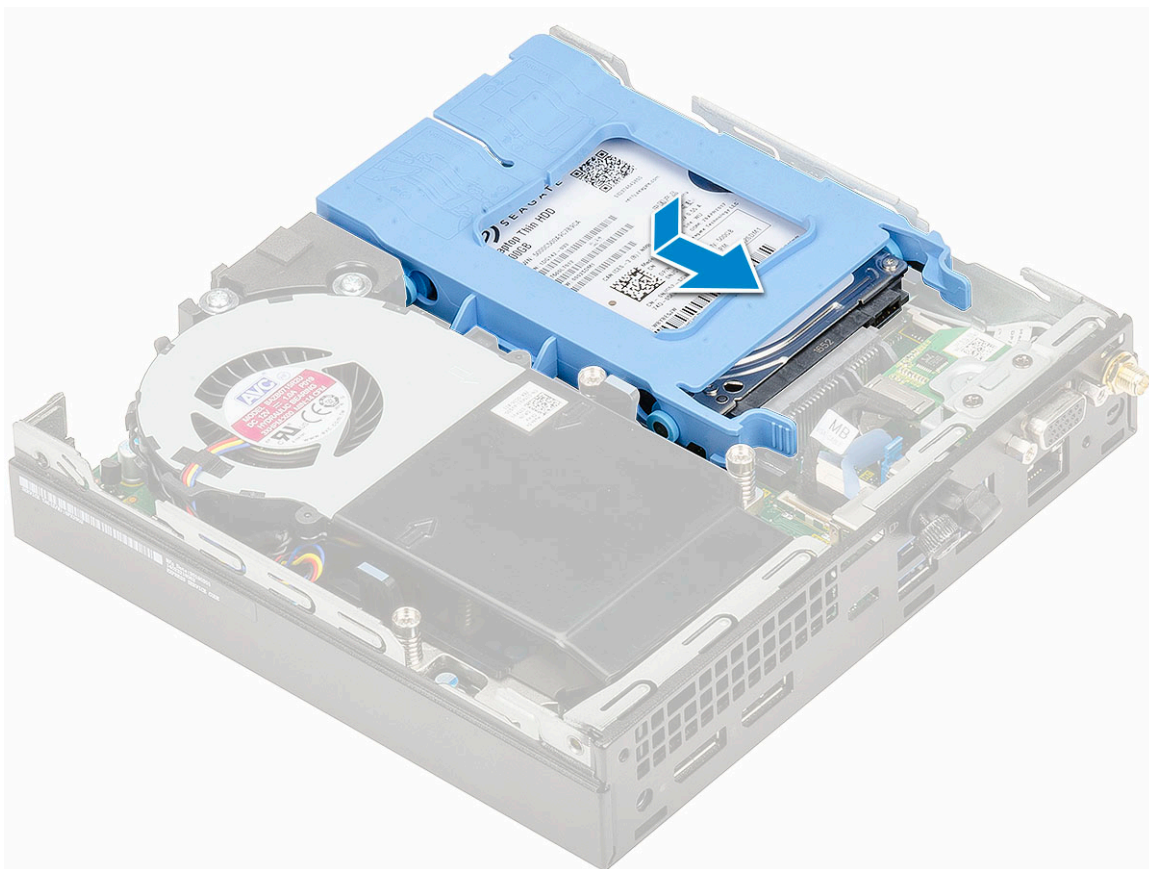
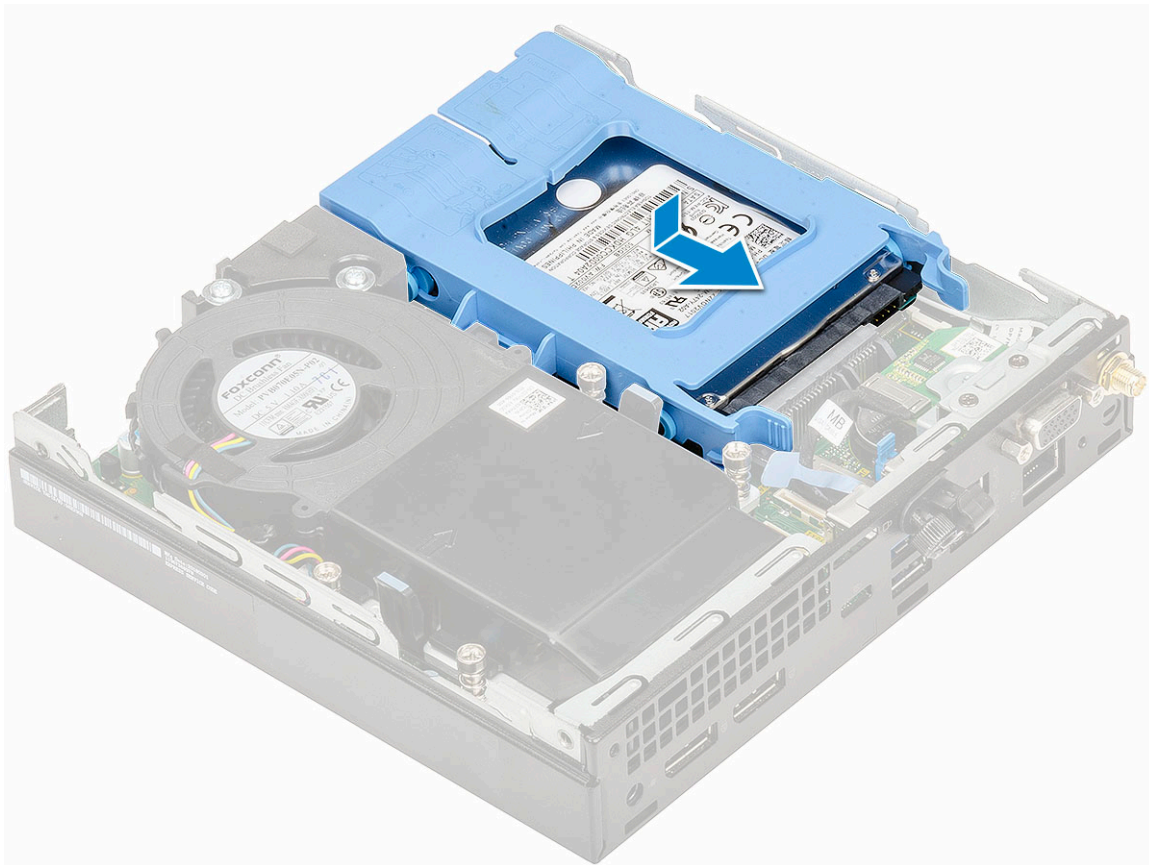

2. Instale a [tampa lateral](#).
3. Siga o procedimento descrito em [Após trabalhar na parte interna do computador](#).

Ventoinha do dissipador de calor

Como remover a ventoinha do dissipador de calor

1. Siga o procedimento descrito em [Antes de trabalhar na parte interna do computador](#).
2. Remova a [tampa lateral](#).
3. Para remover a ventoinha do dissipador de calor:
 - a. Pressione as abas azuis em ambos os lados da ventoinha do dissipador de calor [1].
 - b. Deslize e levante a ventoinha do dissipador de calor para liberá-la do sistema [2].
 - c. Vire a ventoinha do dissipador de calor para removê-lo do sistema [2][3].

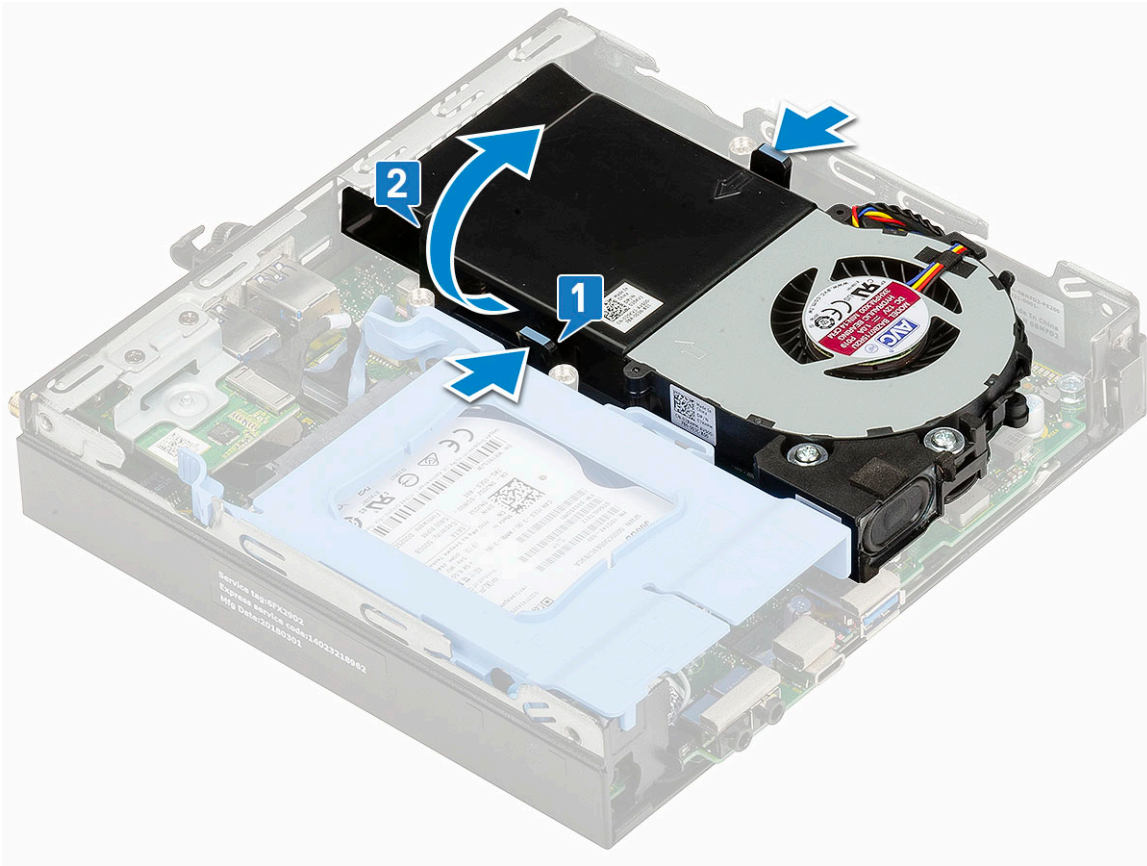
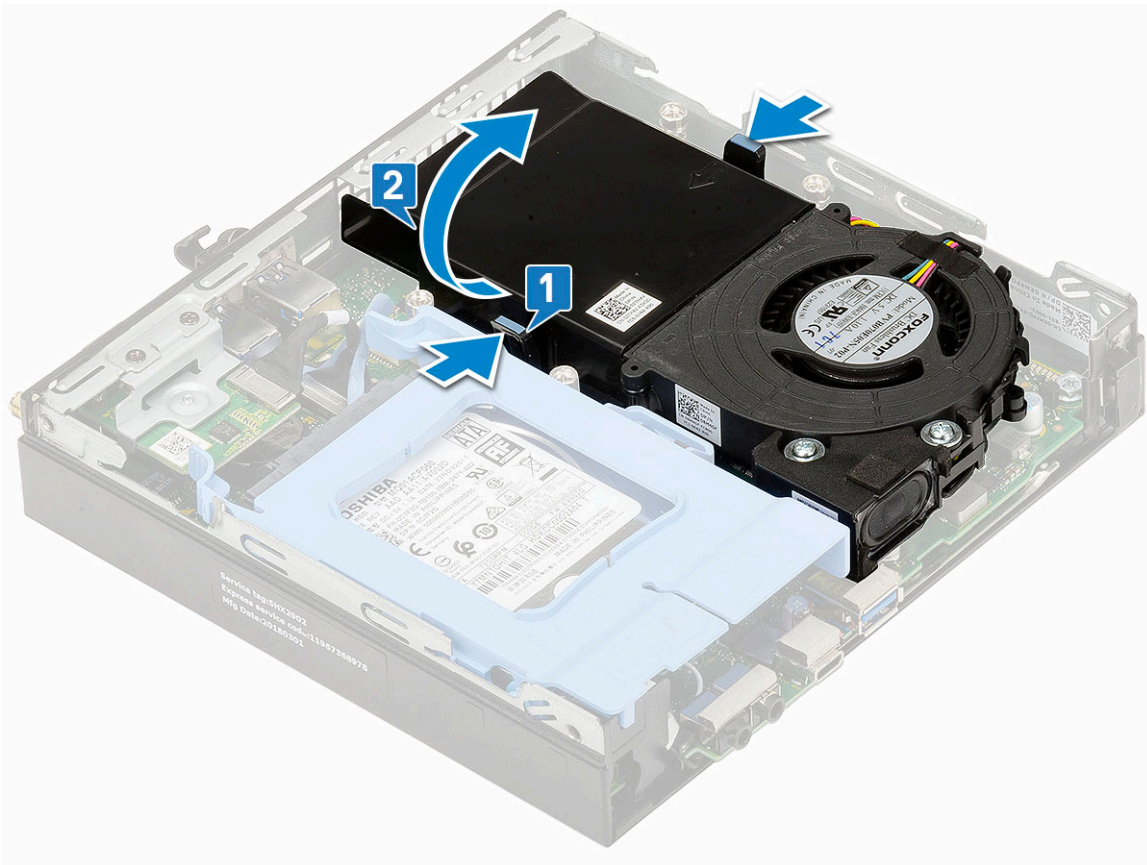

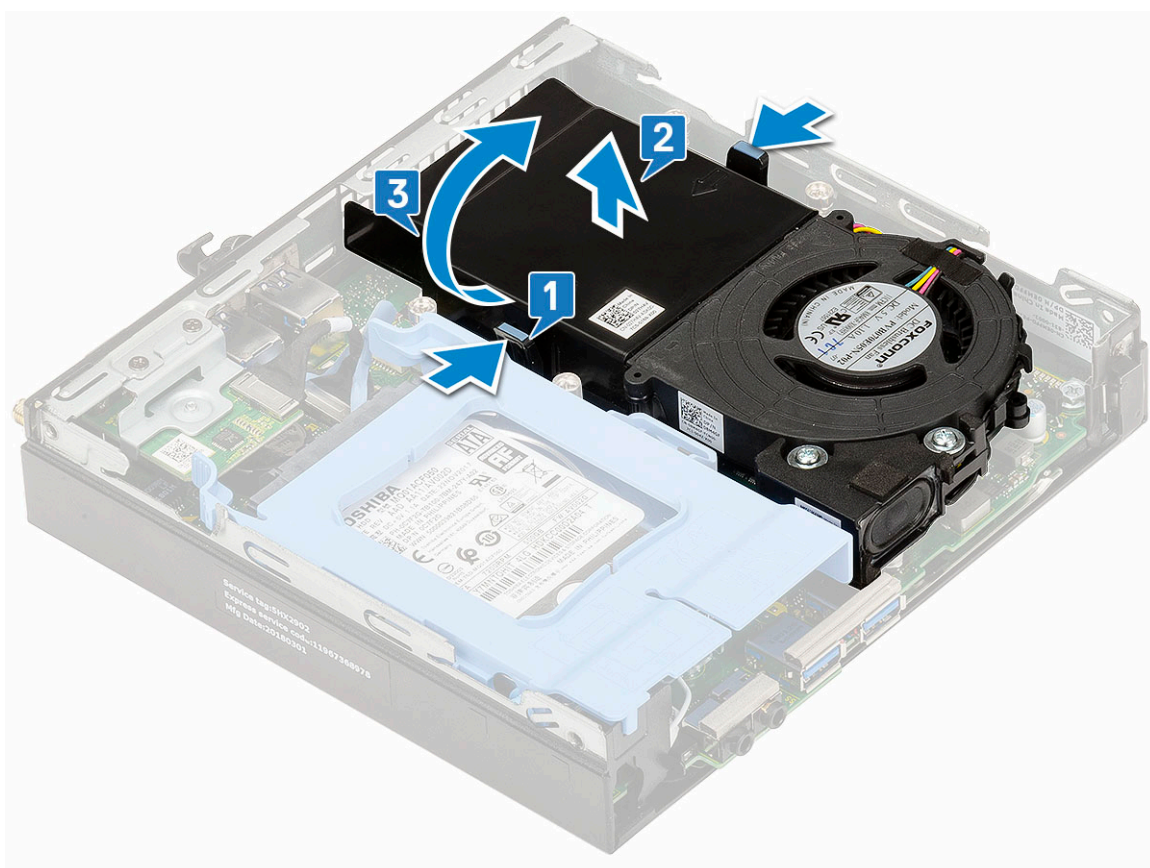

4. Desconecte o cabo do alto-falante [1] e o cabo da ventoinha do dissipador de calor [2] dos conectores na placa de sistema.

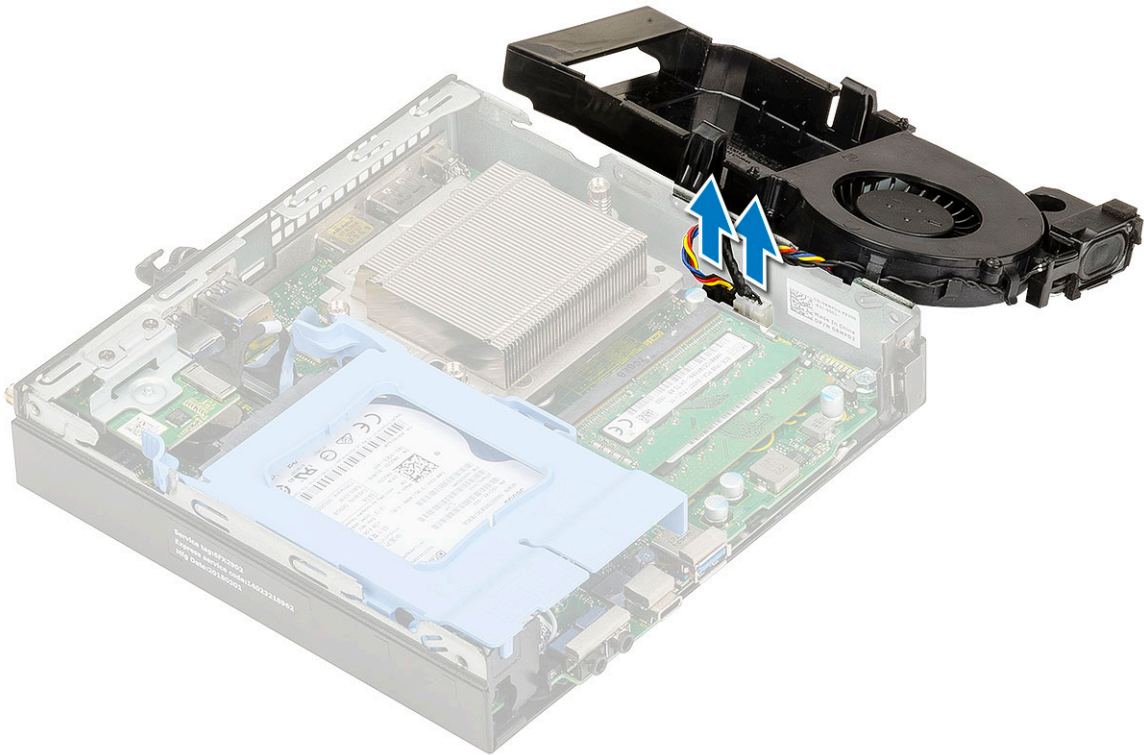
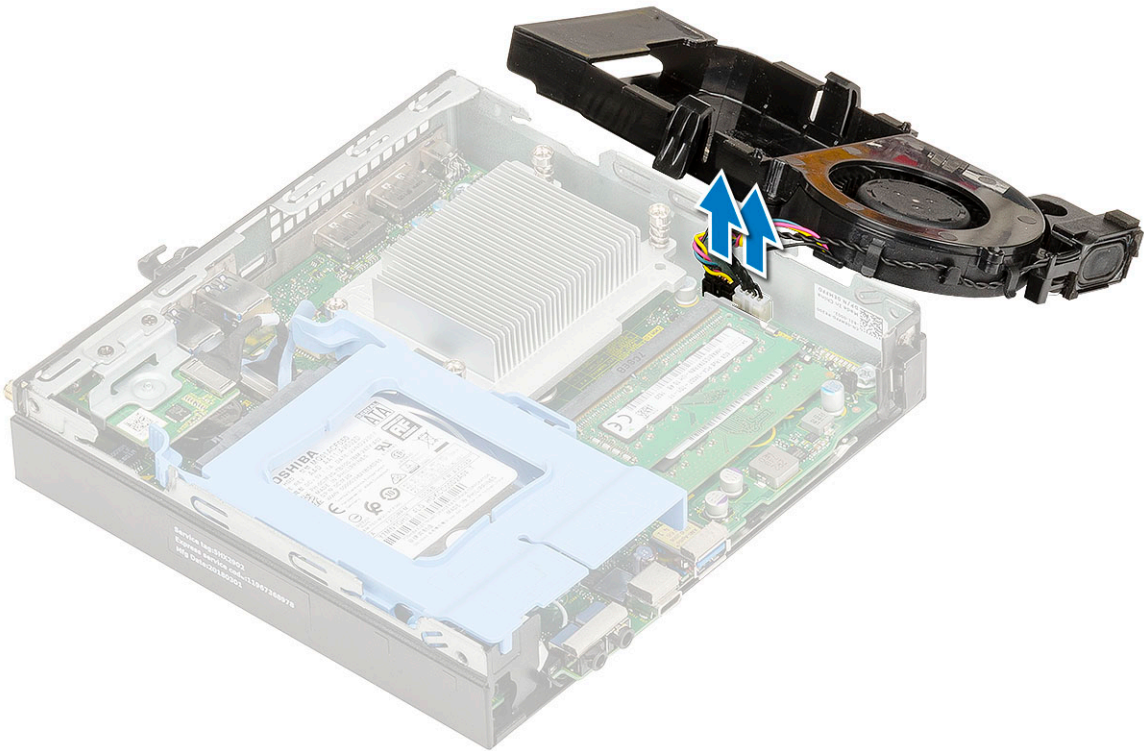

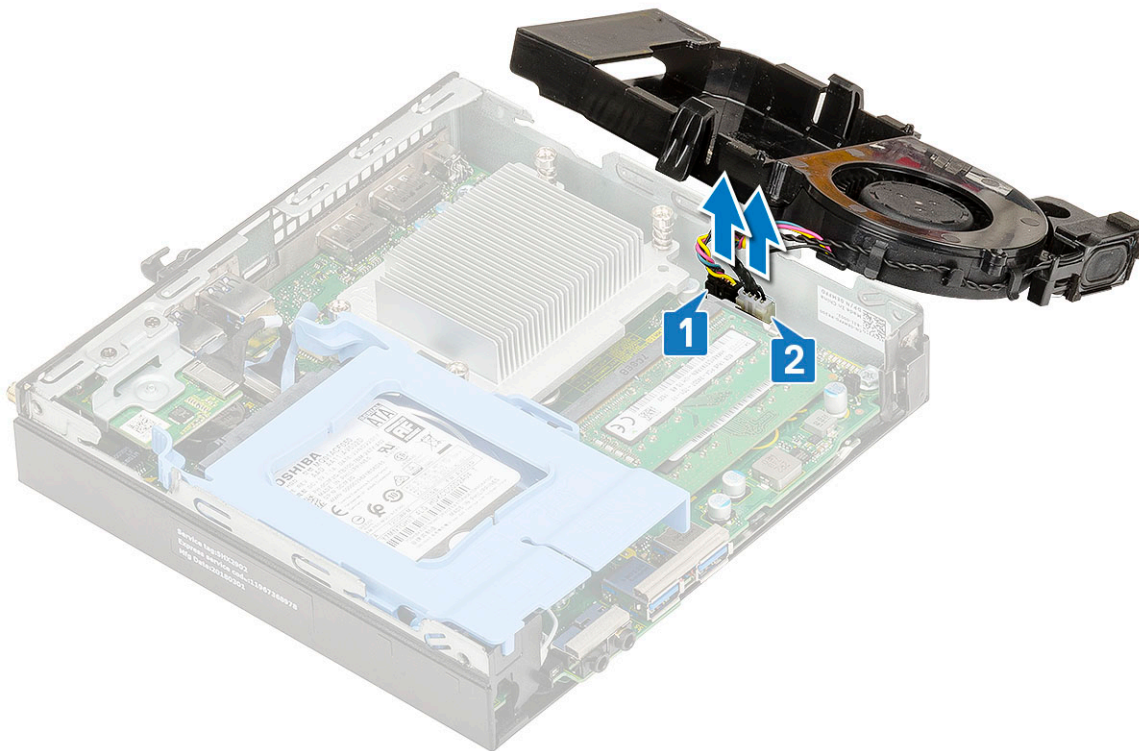

Como instalar a ventoinha do dissipador de calor

1. Para instalar a ventoinha do dissipador de calor.
 - a. Conecte o cabo da ventoinha do dissipador de calor [1] e o cabo do alto-falante [2] aos conectores da placa de sistema.

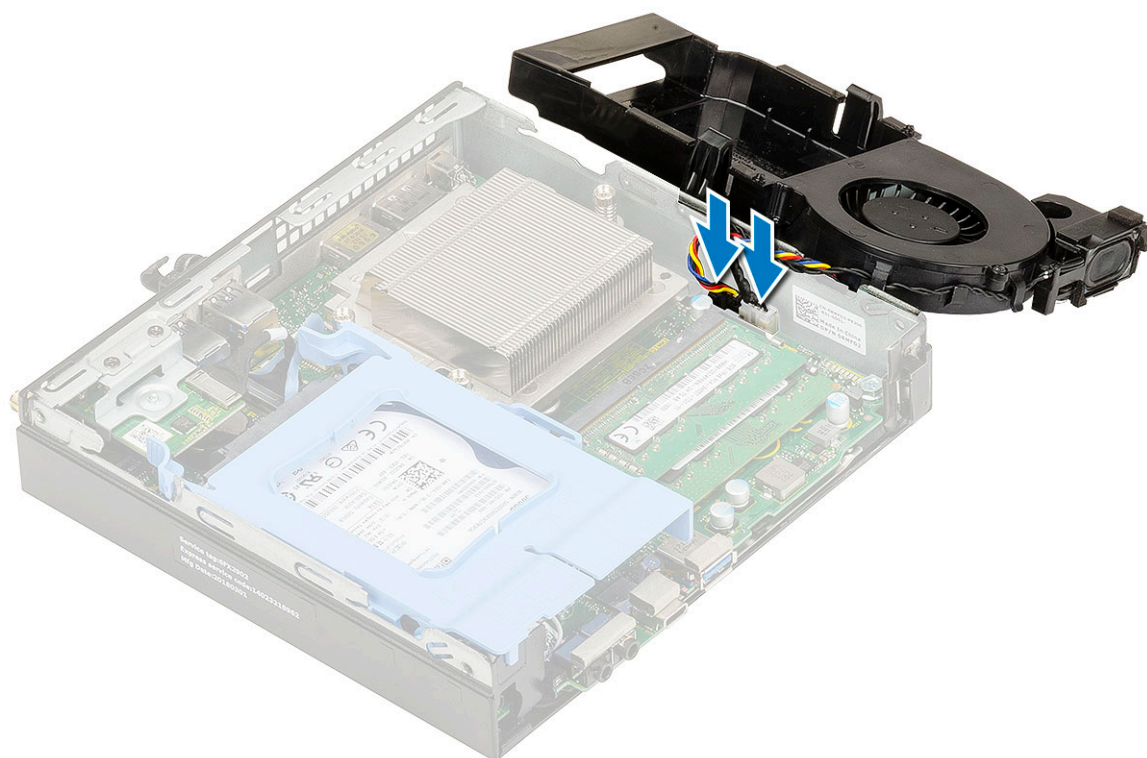
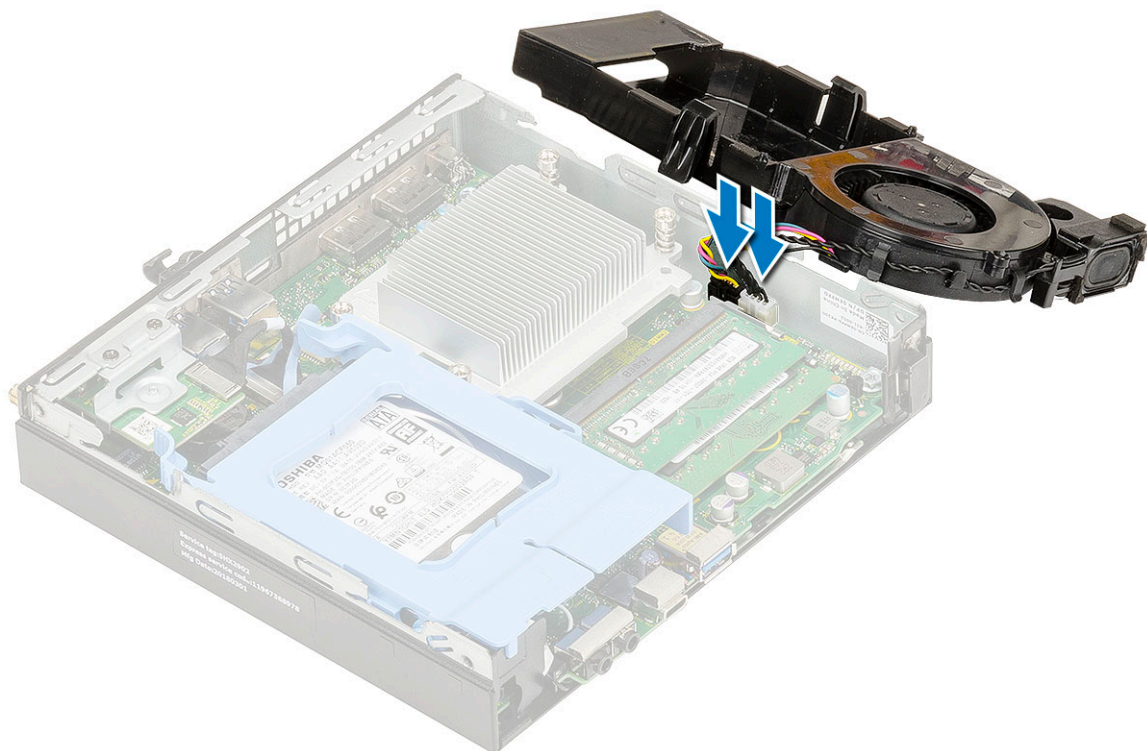

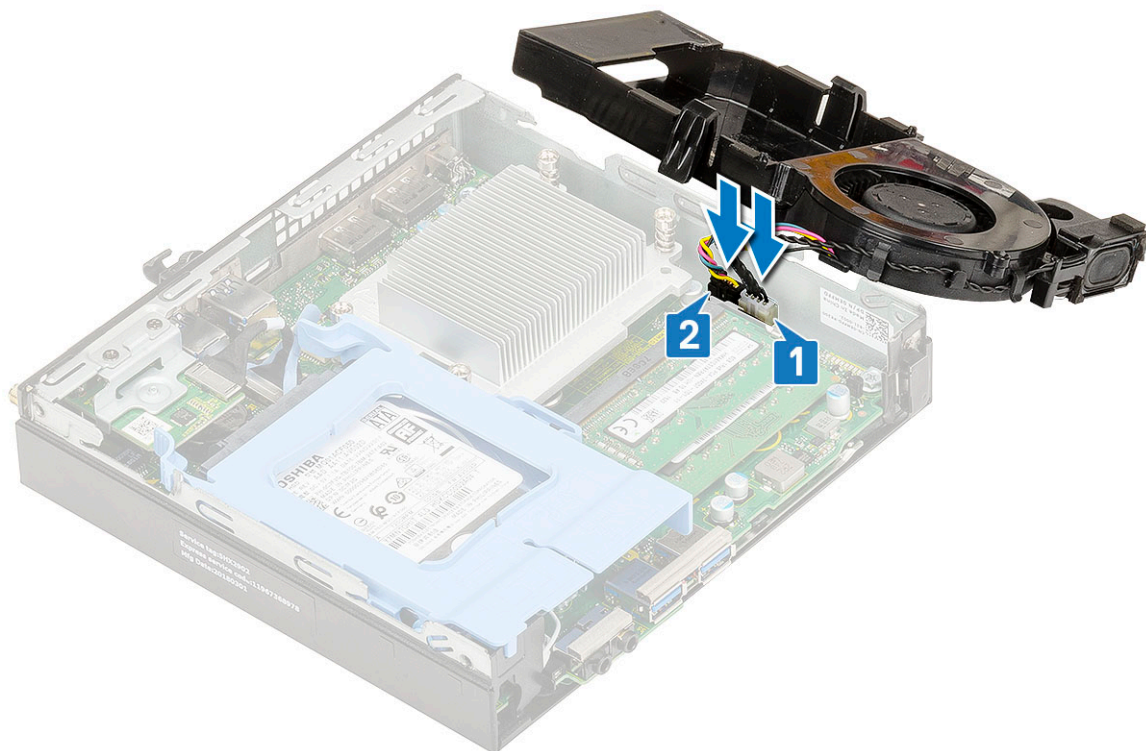

- b. Coloque a ventoinha do dissipador de calor no sistema e deslize-a até que se encaixe no lugar com um clique.

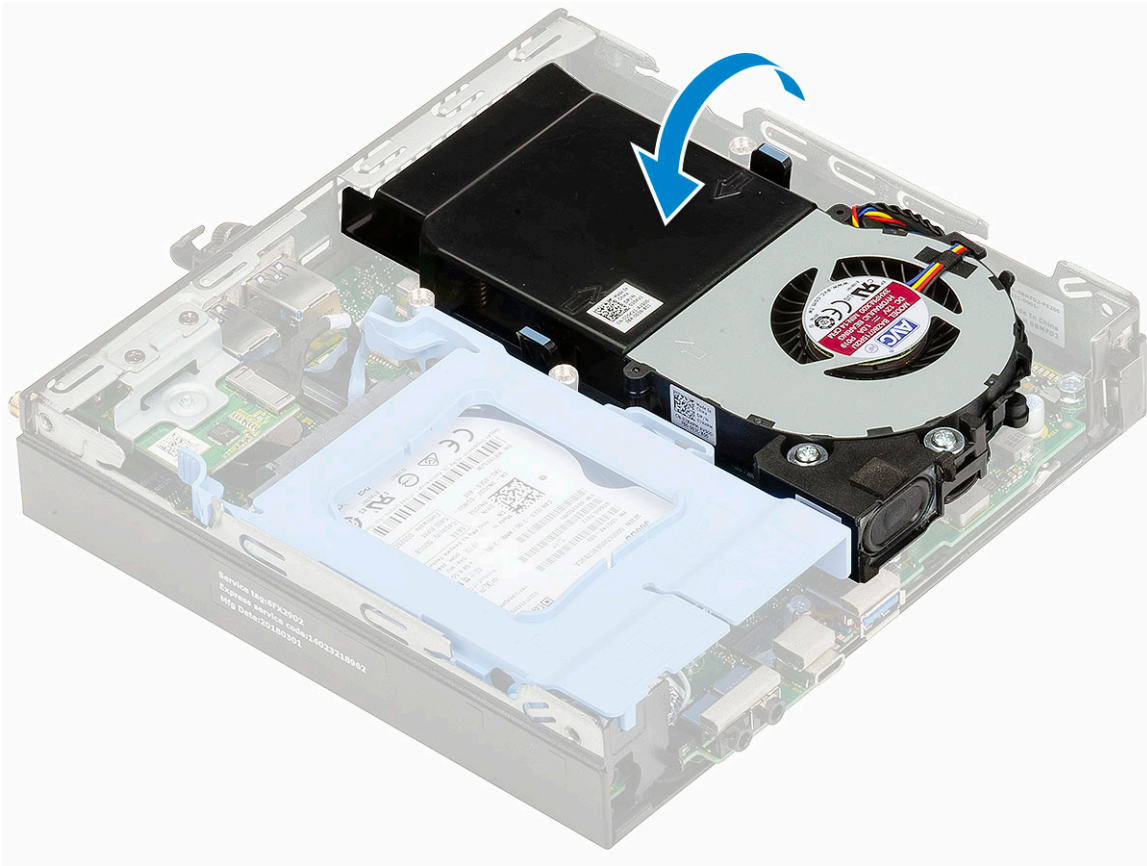
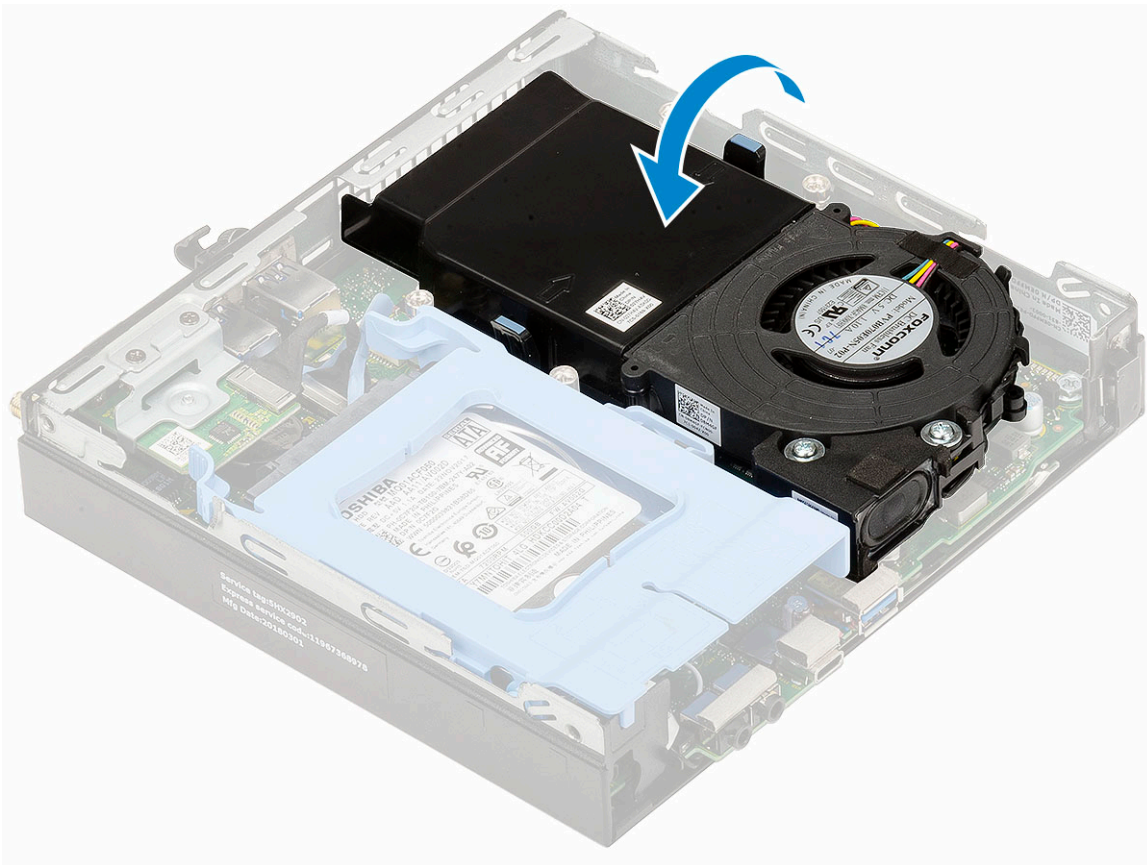

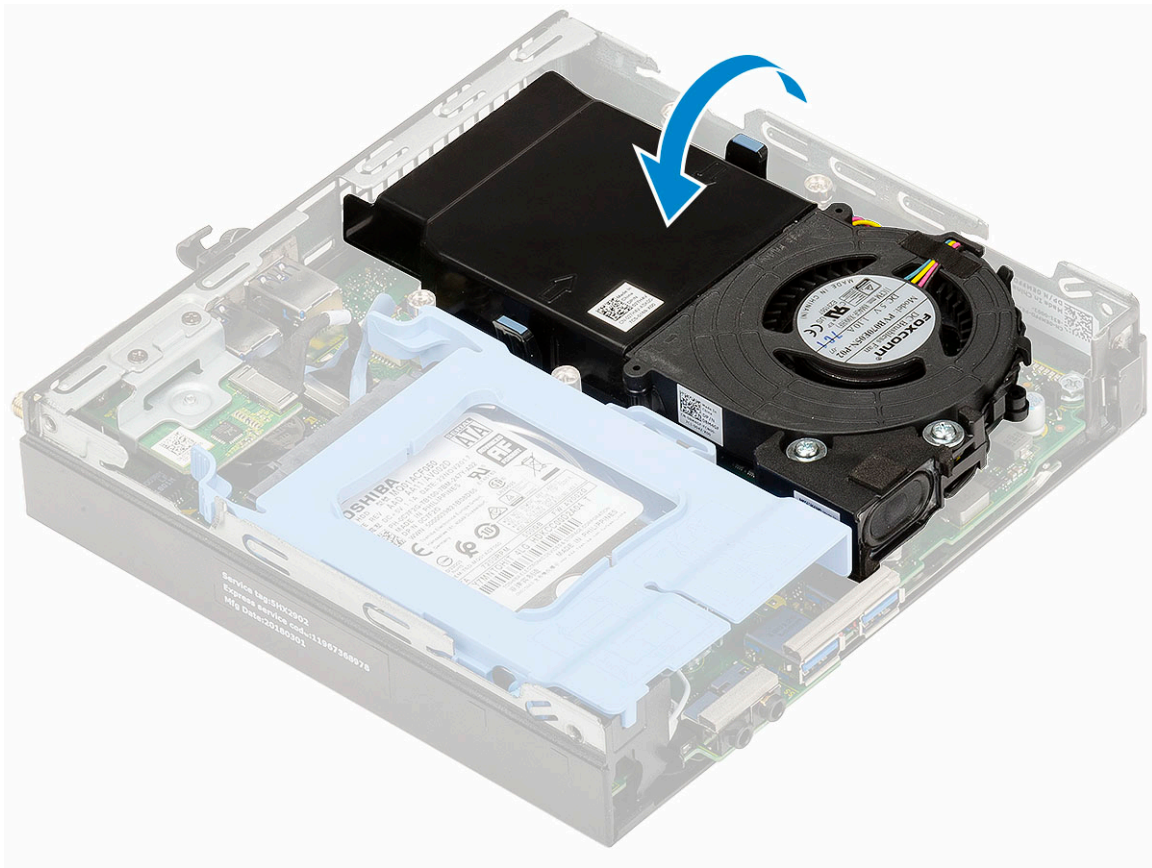

2. Instale a [tampa lateral](#).
3. Siga o procedimento descrito em [Após trabalhar na parte interna do computador](#).

Alto-falante

Como remover o alto-falante

1. Siga o procedimento descrito em [Antes de trabalhar na parte interna do computador](#).
2. Remova a/o:
 - a. [Tampa lateral](#)
 - b. [Ventoinha do dissipador de calor](#)
3. Para remover o alto-falante:
 - a. Solte o cabo do alto-falante dos ganchos de retenção na ventoinha do dissipador de calor [1].
 - b. Remova os dois parafusos (M2.5x4) que fixam o alto-falante na ventoinha do dissipador de calor [2].
 - c. Remova o alto-falante da ventoinha do dissipador de calor [3].

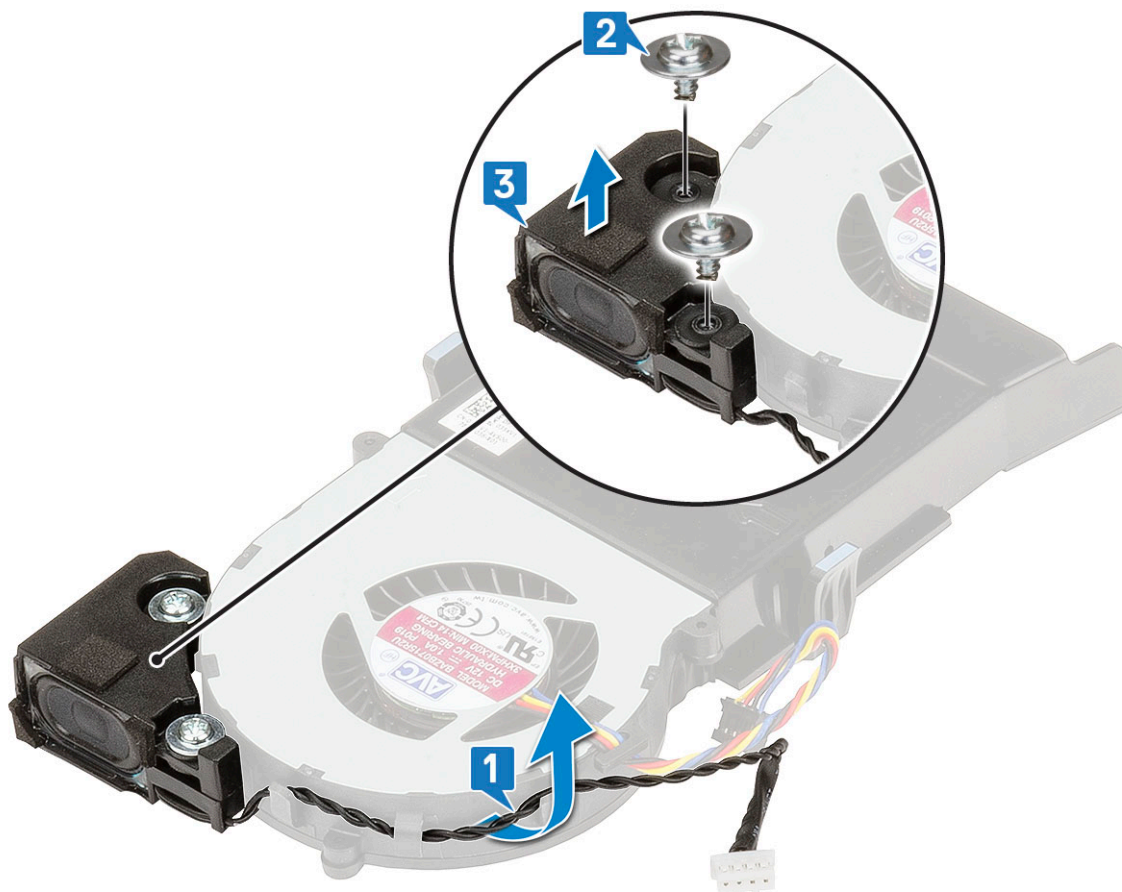

Como instalar o auto-falante

1. Para instalar o alto-falante, proceda da seguinte forma:
 - a. Alinhe os slots no alto-falante com os slots na ventoinha do dissipador de calor [1].
 - b. Substitua os dois parafusos (M2.5X4) para fixar o alto-falante na ventoinha do dissipador de calor [2].
 - c. Passe o cabo do alto-falante pelos ganchos de retenção na ventoinha do dissipador de calor [3].

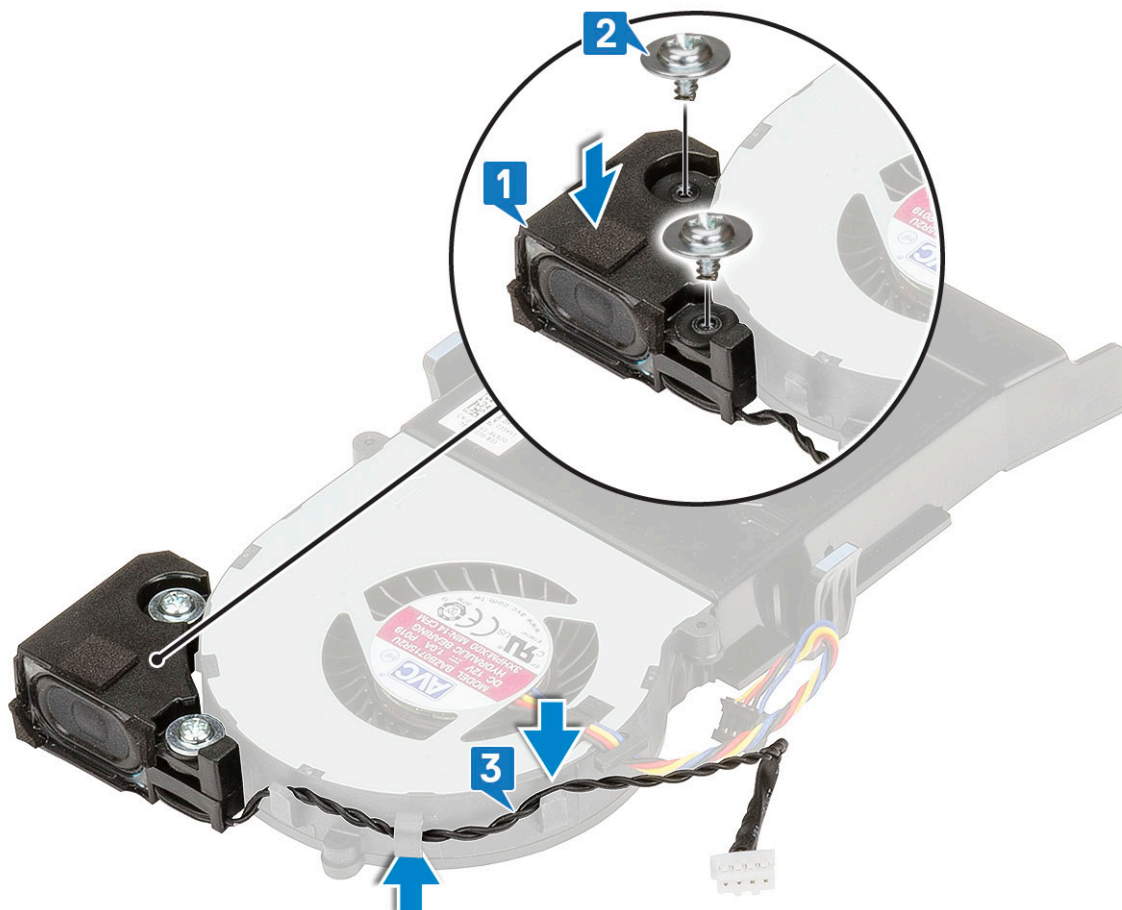

2. Instale:
 - a. [Ventoinha do dissipador de calor](#)
 - b. [Tampa lateral](#)
3. Siga o procedimento descrito em [Após trabalhar na parte interna do computador](#).

Módulos de memória

Como remover o módulo de memória

1. Siga o procedimento descrito em [Antes de trabalhar na parte interna do computador](#).
2. Remova a/o:
 - a. [Tampa lateral](#)
 - b. [Ventoinha do dissipador de calor](#)
3. Para remover o módulo de memória:
 - a. Puxe os cliques de fixação do módulo de memória até que o módulo de memória se solte [1].
 - b. Remova o módulo de memória do soquete localizado na placa de sistema [2].

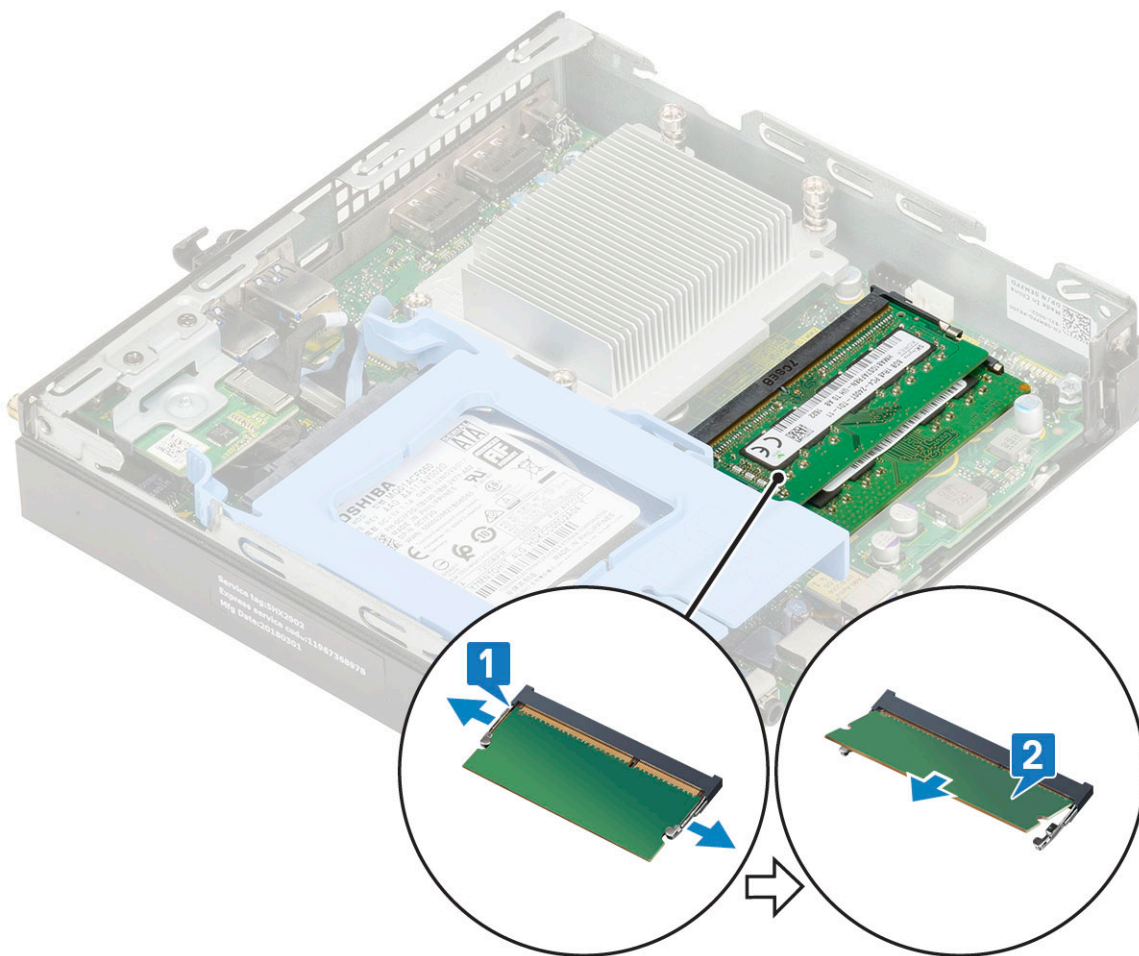

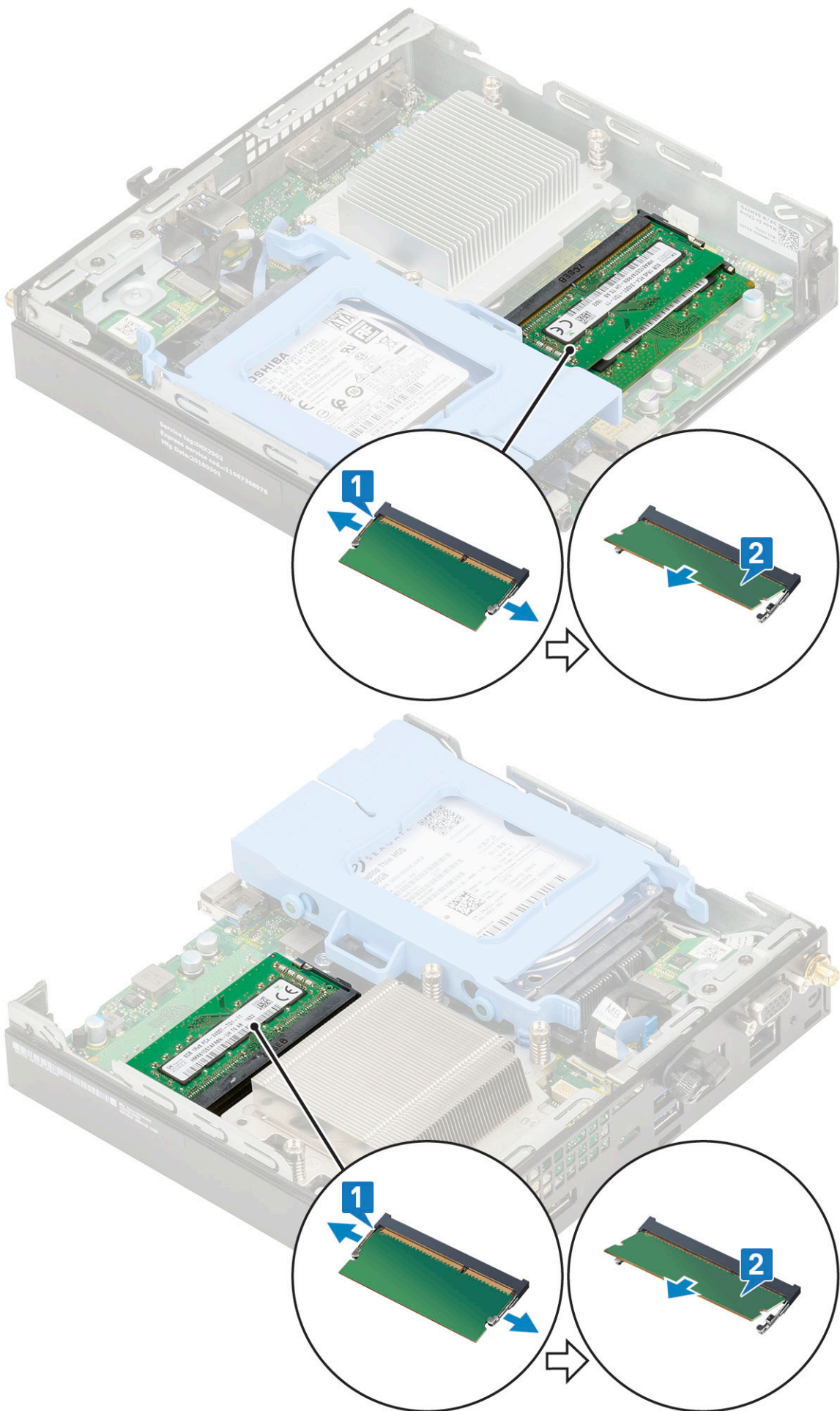

Instalação do módulo de memória

1. Para instalar o módulo de memória:
 - a. Alinhe o entalhe no módulo de memória com a aba no conector.
 - b. Insira o módulo da memória em seu respectivo soquete [1] e pressione-o até ouvir um clique de encaixe [2].

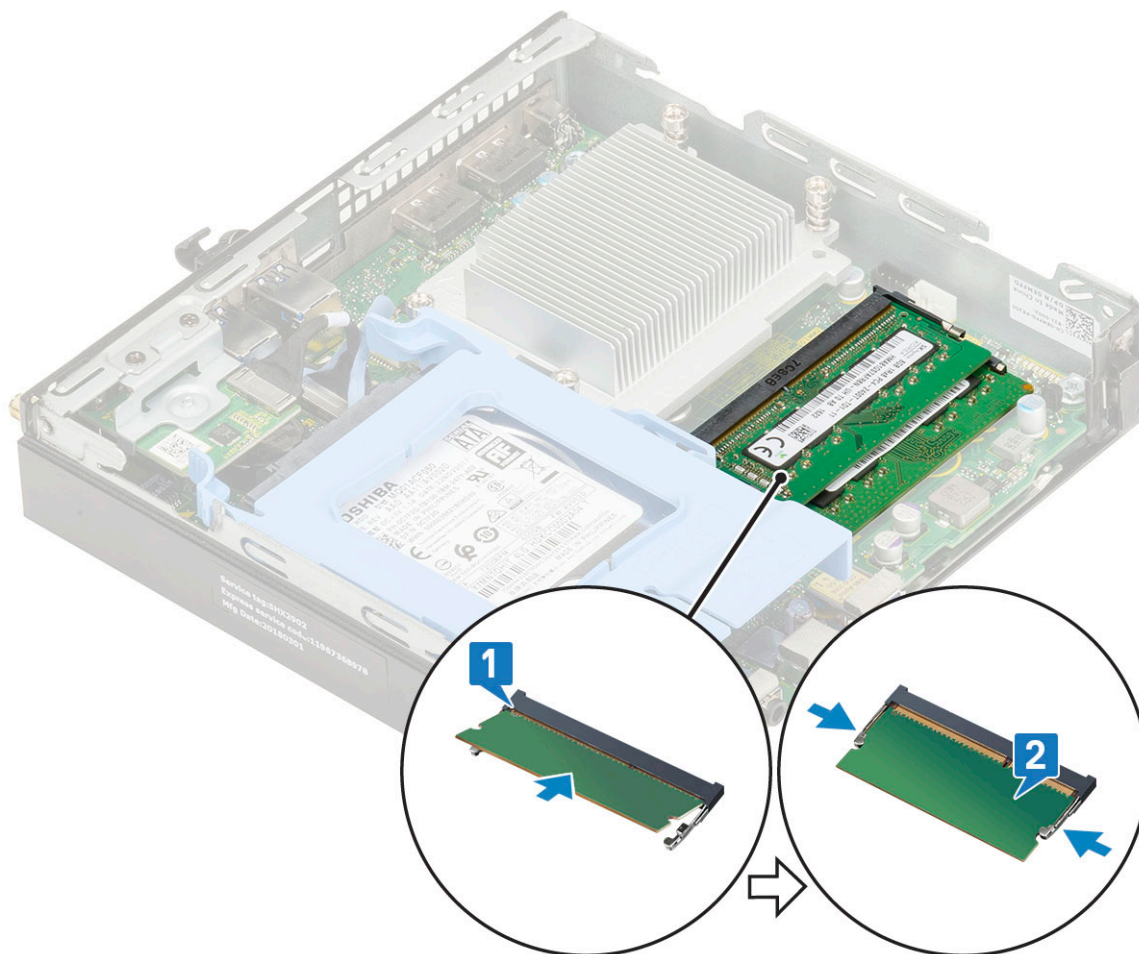

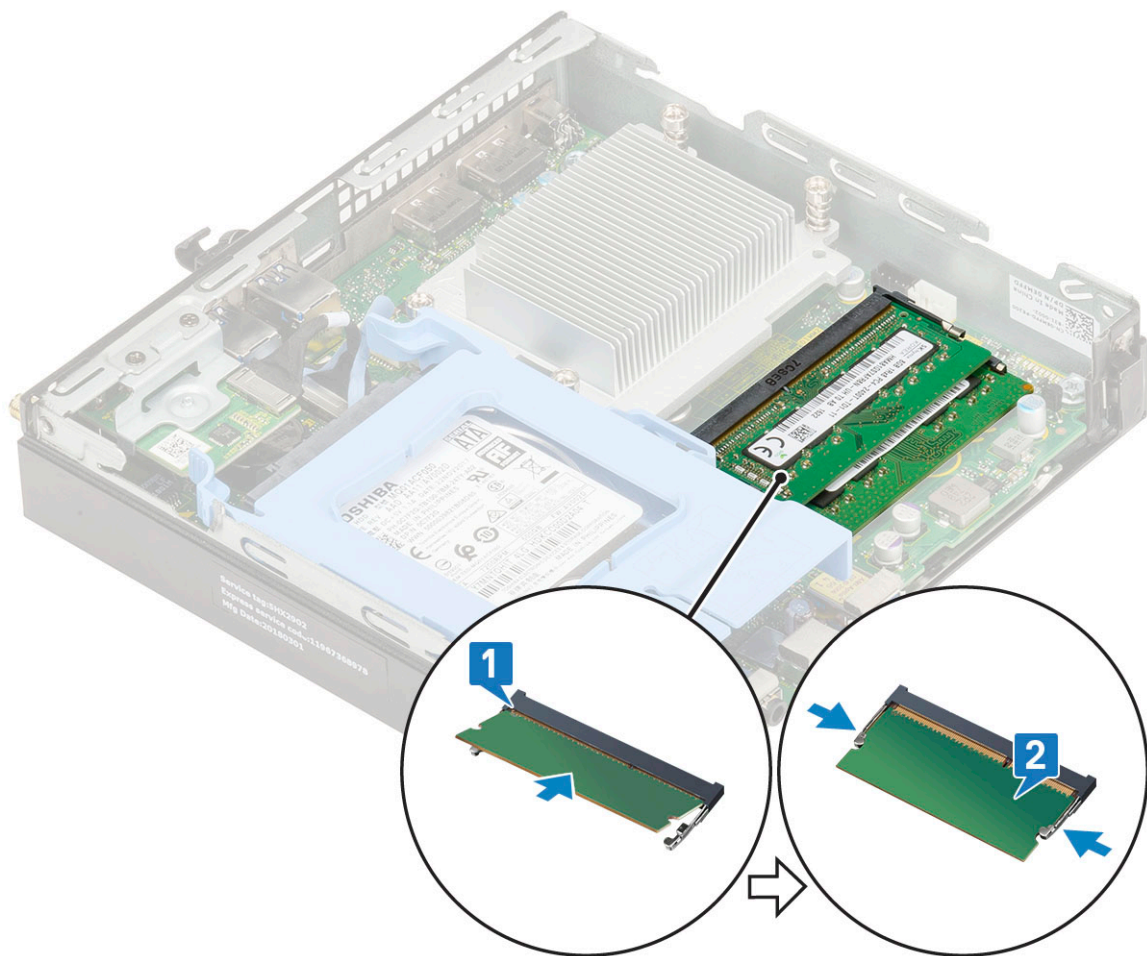

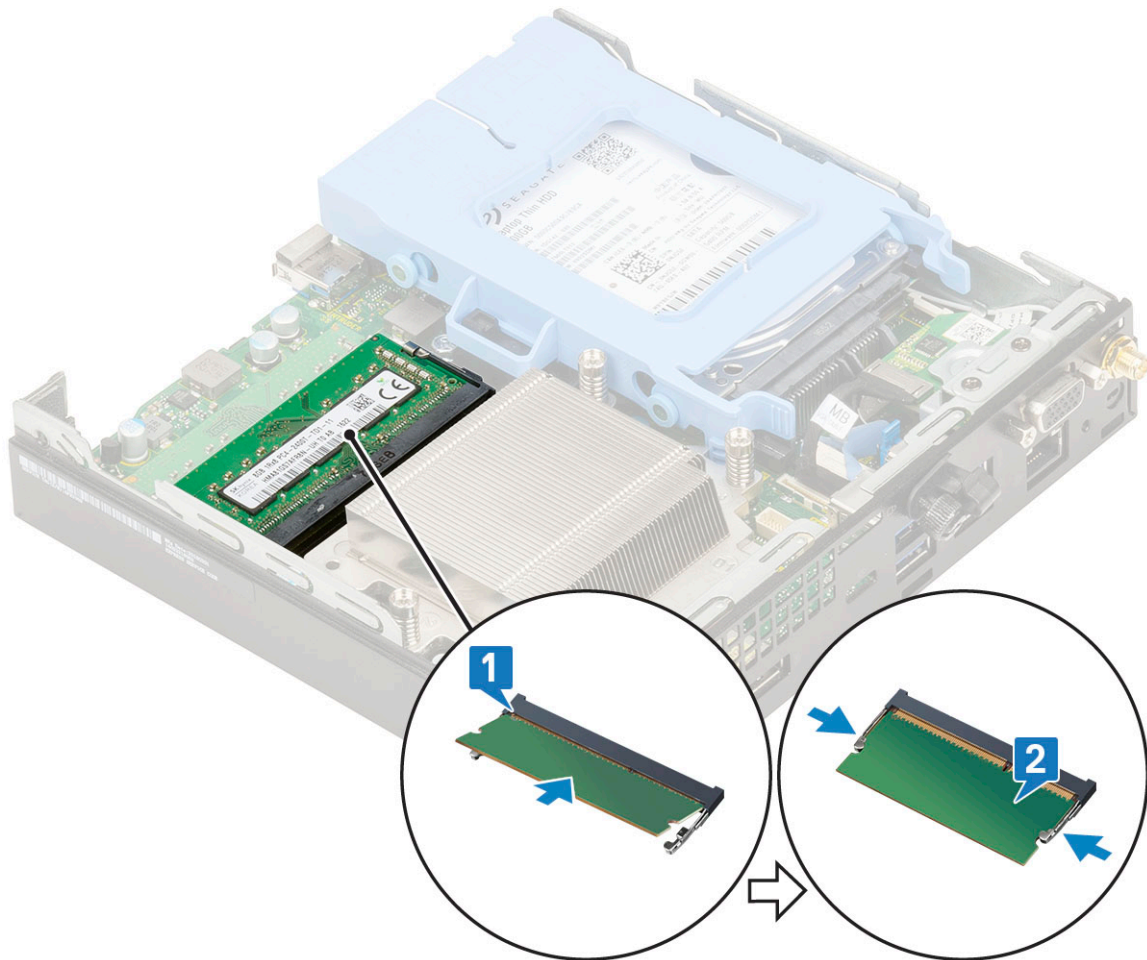

2. Instale:
 - a. Ventoinha do dissipador de calor
 - b. Tampa lateral
3. Siga o procedimento descrito em [Após trabalhar na parte interna do computador](#).

Conjuntoconjunto do dissipador de calor

Como remover o dissipador de calor

1. Siga o procedimento descrito em [Antes de trabalhar na parte interna do computador](#).
2. Remova a/o:
 - a. Tampa lateral
 - b. Montagem do disco rígido de 2,5 polegadas
 - c. Ventilador do dissipador de calor
3. Para remover o dissipador de calor:
 - a. Solte os quatro três(M3) parafusos cativos que fixam o dissipador de calor ao sistema [1].

NOTA: O dissipador de calor está fixado à placa de sistema com quatro parafusos (CPU de 35 W) e três parafusos (CPU de 65 W).
 - b. Levante o dissipador de calor para fora do sistema [2].

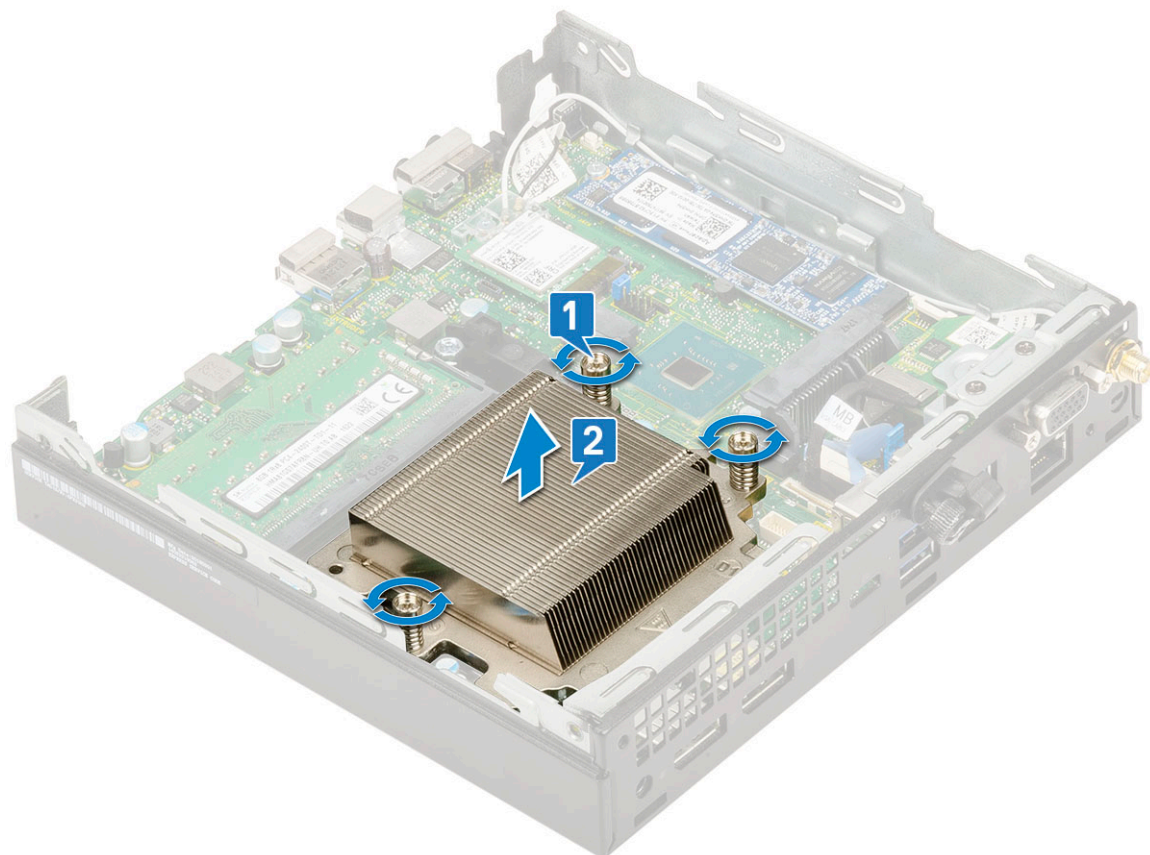
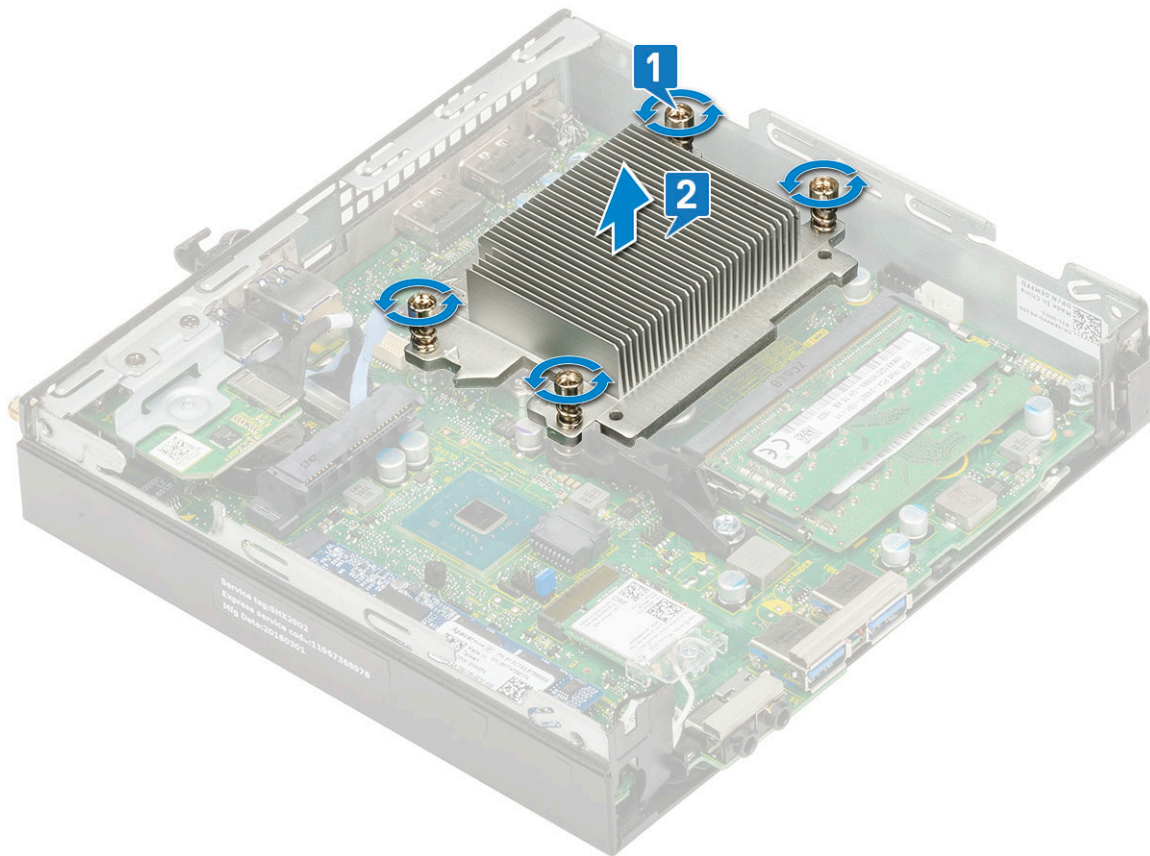

Como instalar o dissipador de calor

1. Para instalar o dissipador de calor:
 - a. Coloque o dissipador de calor no processador [1].
 - b. Aperte os quatro três (M3) parafusos cativos para prender o dissipador de calor à placa de sistema. [2].

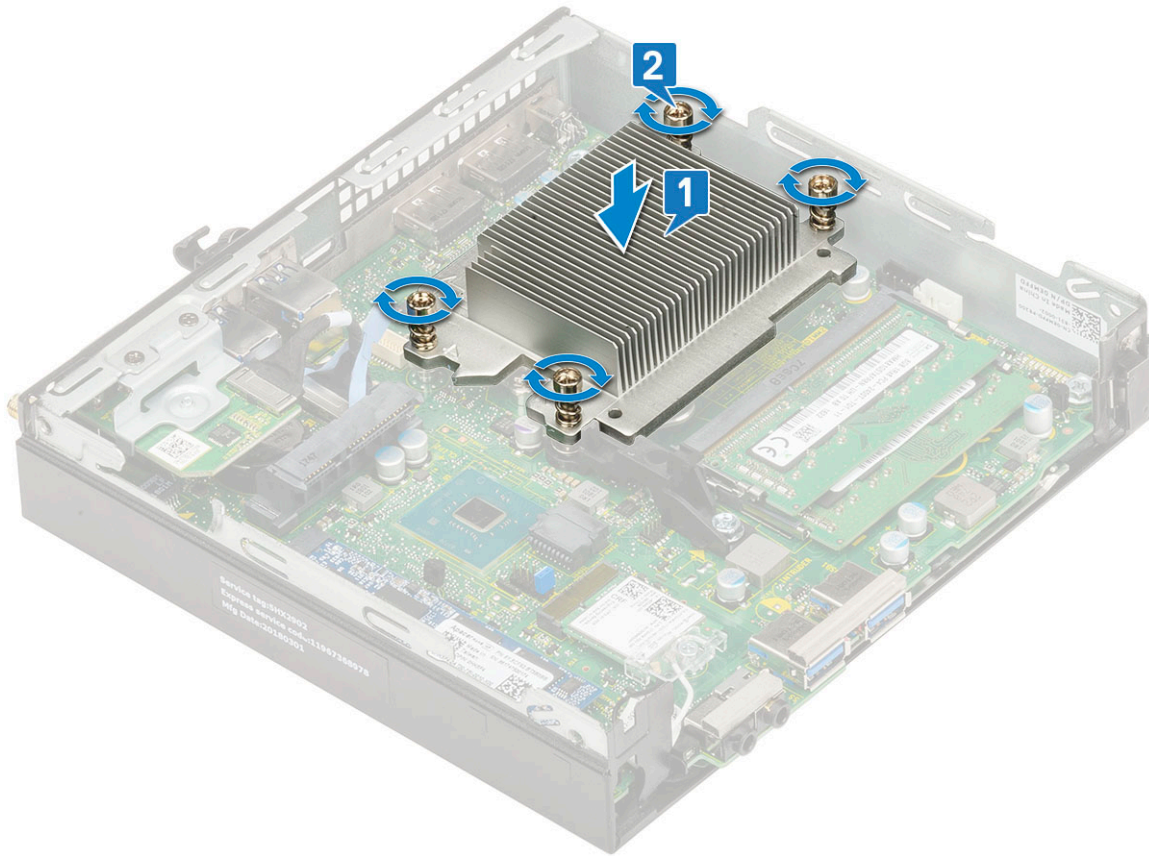

NOTA: O conjunto montado do dissipador de calor está preso à placa de sistema por quatro parafusos e três parafusos para CPUs de 35 W e 65 W, respectivamente.

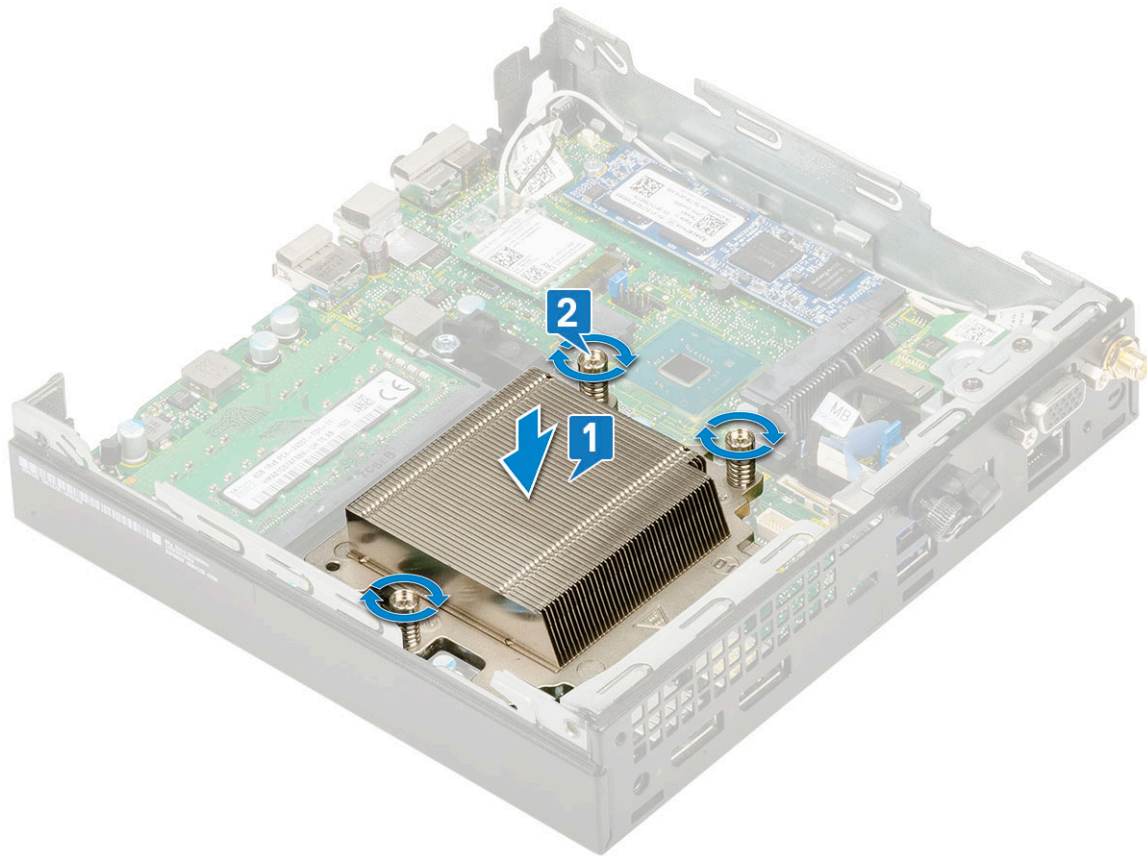

2. Instale:
 - a. Ventilador do dissipador de calor
 - b. conjunto de disco rígido de 2,5 polegadas
 - c. Tampa lateral
3. Siga o procedimento descrito em [Após trabalhar na parte interna do computador](#).

Processador

Como remover o processador

1. Siga os procedimentos descritos em [Antes de trabalhar no interior do computador](#).
2. Remova a/o:
 - a. Tampa lateral
 - b. Montagem do disco rígido de 2,5 polegadas
 - c. Ventoinha do dissipador de calor
 - d. Dissipador de calor
3. Para remover o processador:
 - a. Libere a alavanca do soquete pressionando a alavanca para baixo e para fora a partir da parte inferior da aba na blindagem do processador [1].
 - b. Levante a alavanca e levante a blindagem do processador [2].
⚠ CUIDADO: Os pinos do soquete do processador são frágeis e podem ser danificados permanentemente. Tenha cuidado para não entortar os pinos no soquete do processador quando remover o processador do soquete.
 - c. Levante o processador, removendo-o do soquete [3].

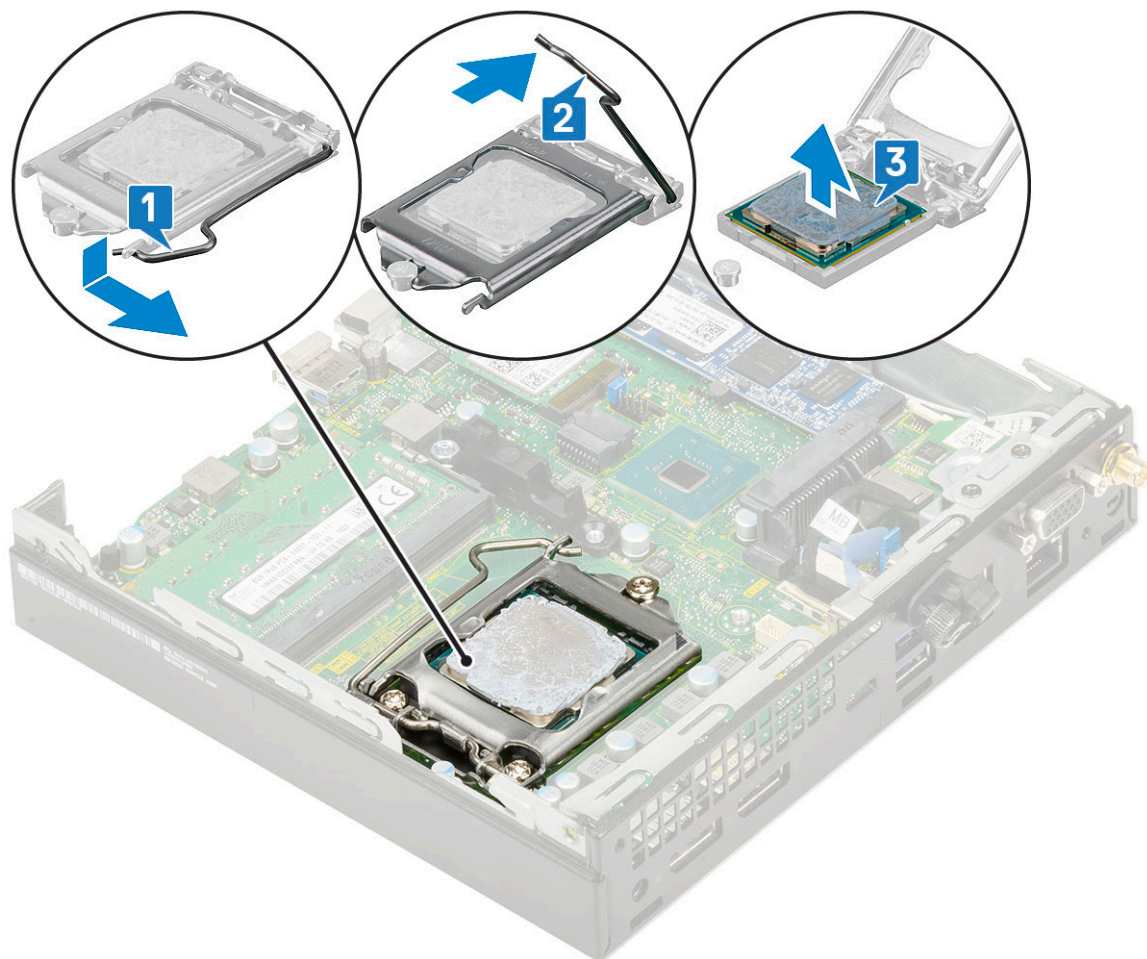
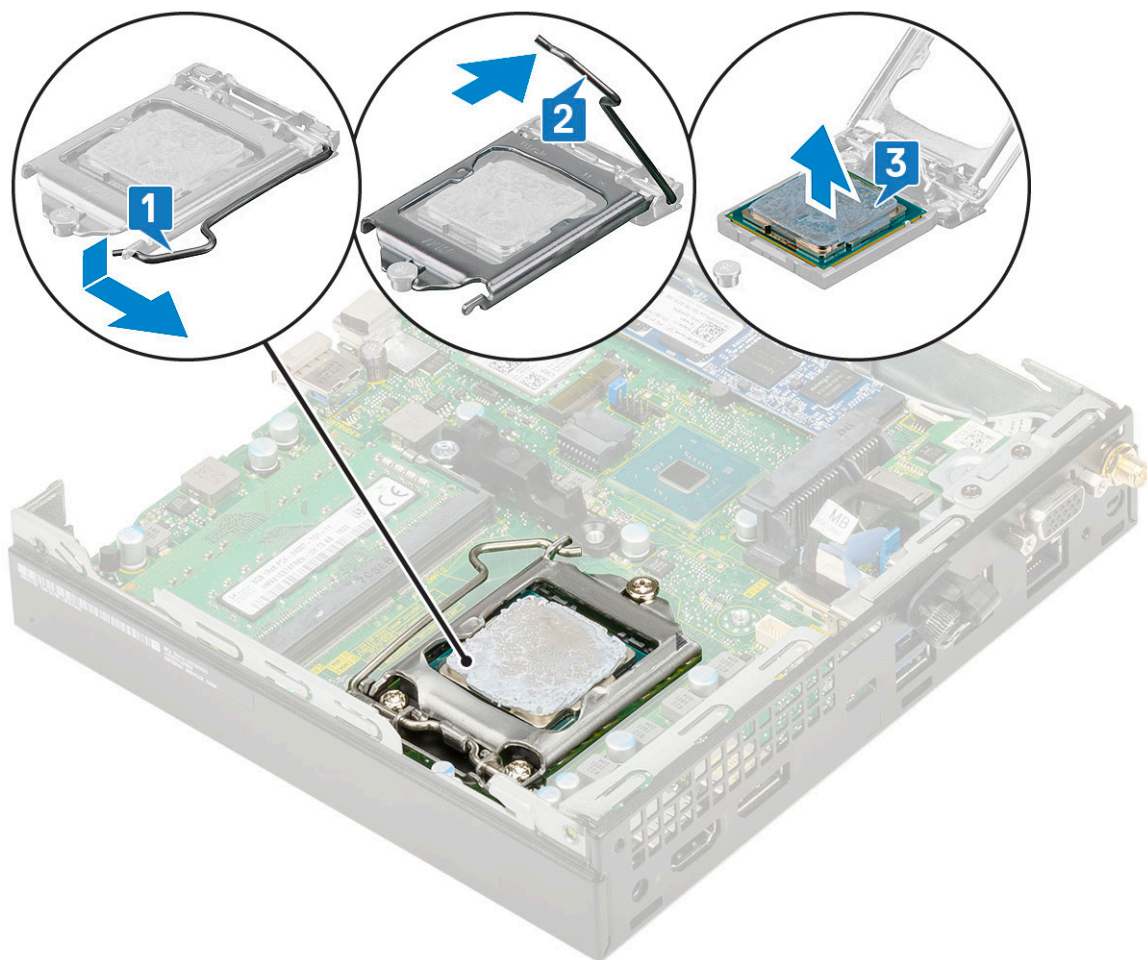

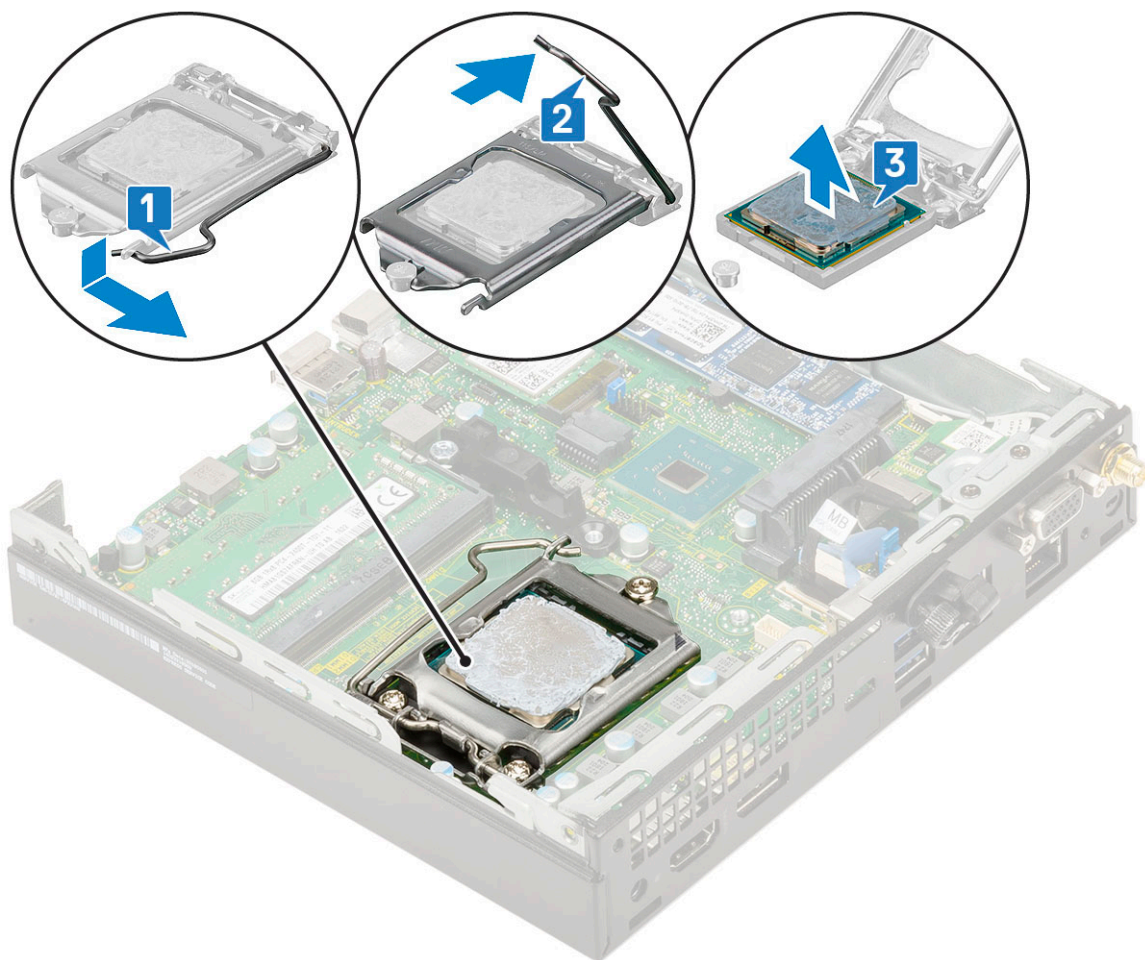

NOTA: Após remover o processador, coloque-o em uma embalagem antiestática para reutilização, devolução ou armazenamento temporário. Não toque na parte de baixo do processador para evitar danos aos contatos do processador. Toque somente nas bordas laterais do processador.

Como instalar o processador

1. Para instalar o processador:

a. Alinhe o processador com as chaves do soquete.

⚠ CUIDADO: Não aplique força para instalar o processador. Quando o processador é posicionado corretamente, ele se encaixa facilmente no soquete.

b. Alinhe o indicador do pino 1 do processador com o triângulo no soquete. [1][2].

c. Coloque o processador no soquete de forma que os slots no processador fiquem alinhados com as chaves do soquete [1][3].

d. Feche a blindagem do processador deslizando-a sob o parafuso de retenção [2][4].

e. Abaixe a alavanca do soquete e empurre-a sob a aba para travá-la [3][5].

NOTA: Certifique-se de que uma pasta térmica limpa seja usada no processador antes de o dissipador de calor ser instalado

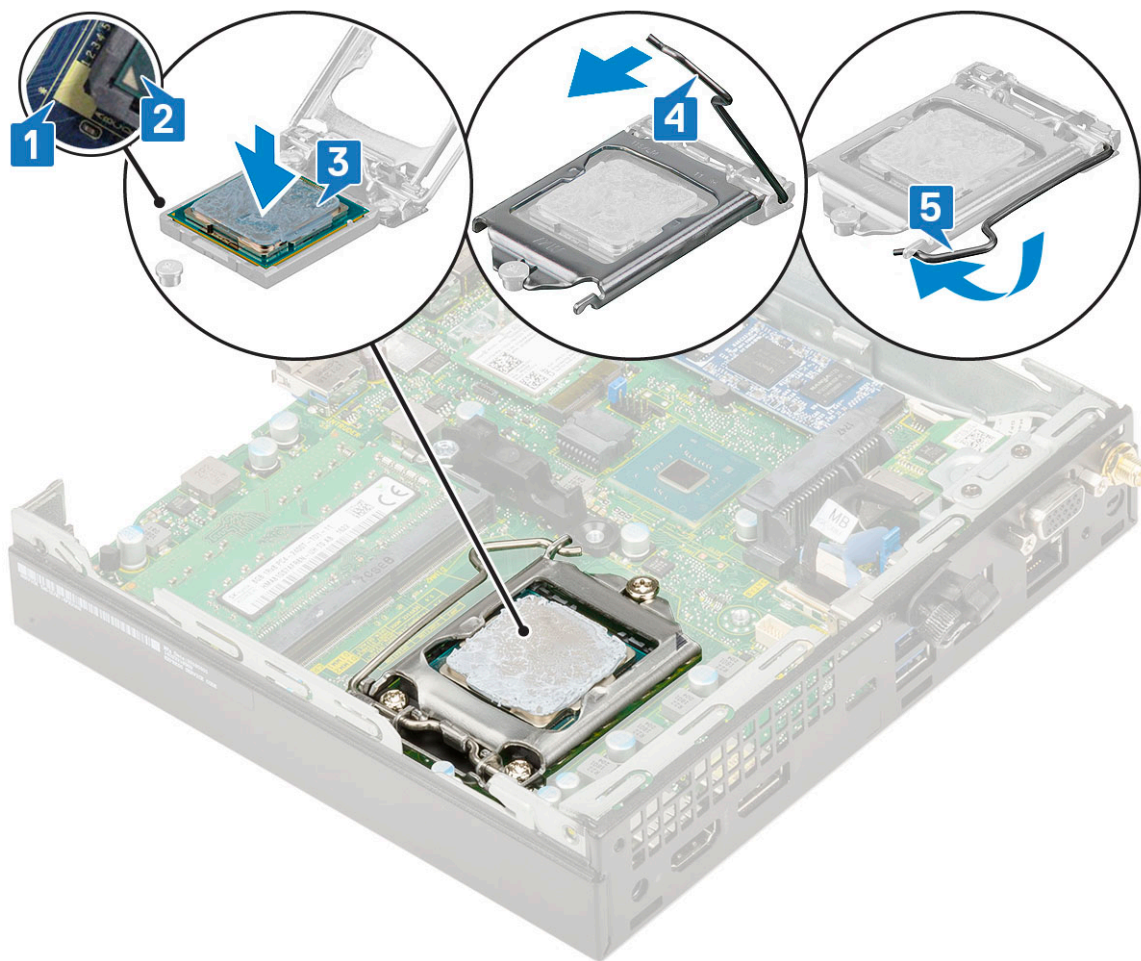
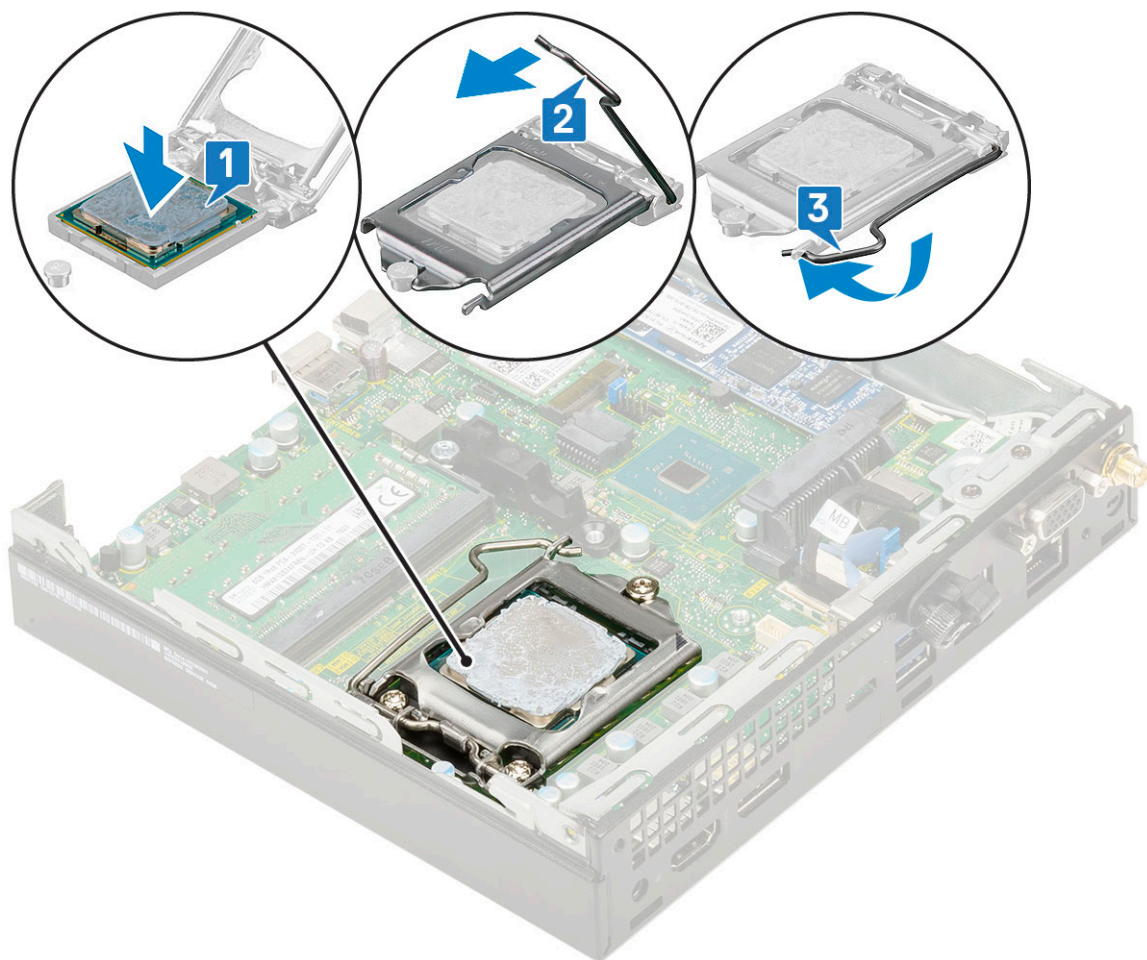

2. Instale:
 - a. [Dissipador de calor](#)
 - b. [Ventoinha do dissipador de calor](#)
 - c. [conjunto de disco rígido de 2,5 polegadas](#)
 - d. [Tampa lateral](#)
3. Siga o procedimento descrito em [Após trabalhar na parte interna do computador](#).

placa WLAN

Como remover a placa WLAN

1. Siga o procedimento descrito em [Antes de trabalhar na parte interna do computador](#).
2. Para remover a antena externa
 - a. Solte o parafuso da antena para remover a antena do computador.

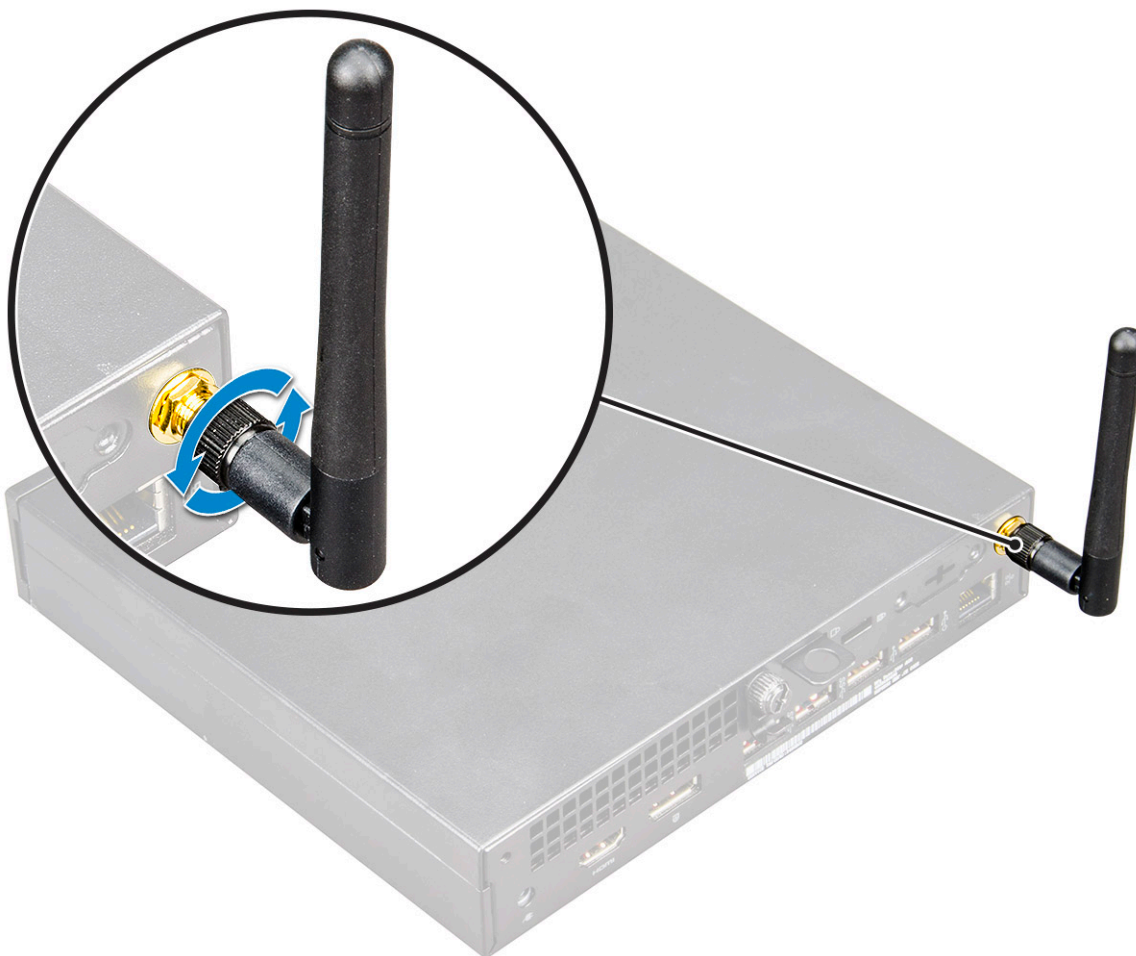

3. Remova a/o:
 - a. [Tampa lateral](#)
 - b. [Montagem do disco rígido de 2,5 polegadas](#)
4. Para remover a placa WLAN:
 - a. Remova o parafuso simples (M2X3.5) que prende a aba plástica à placa WLAN [1].
 - b. Remova a aba plástica para ter acesso aos cabos da antena WLAN [2].
 - c. Solte os cabos da antena WLAN dos conectores na placa WLAN [3].
 - d. Remova a placa WLAN do conector na placa de sistema [4].

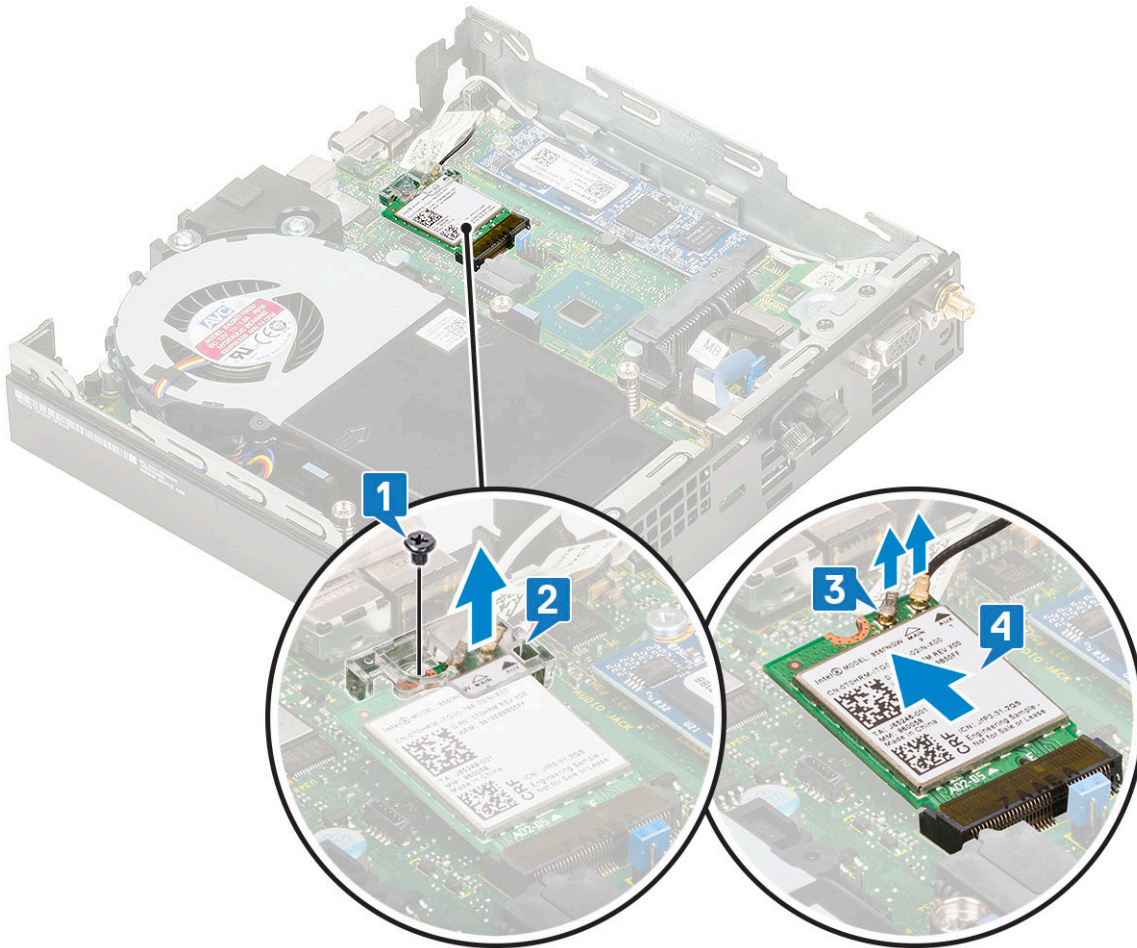
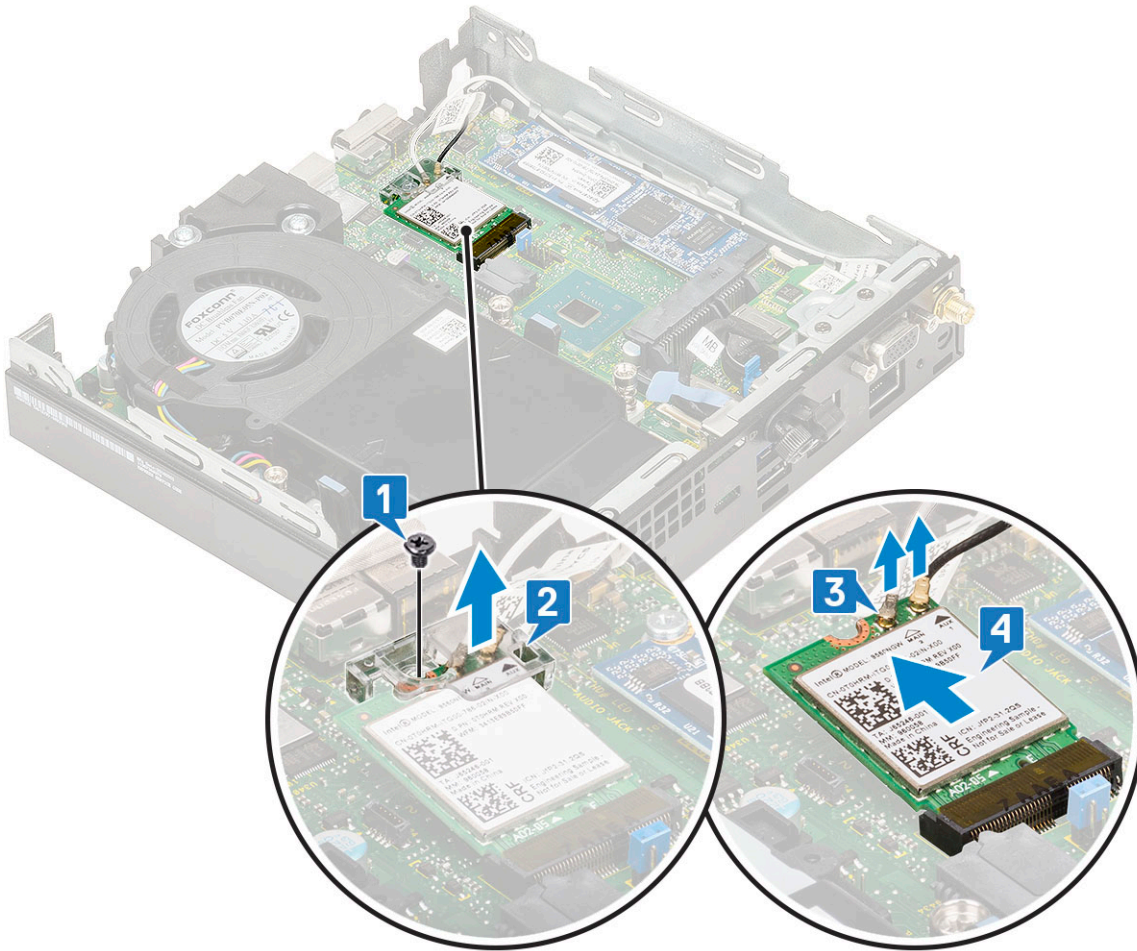

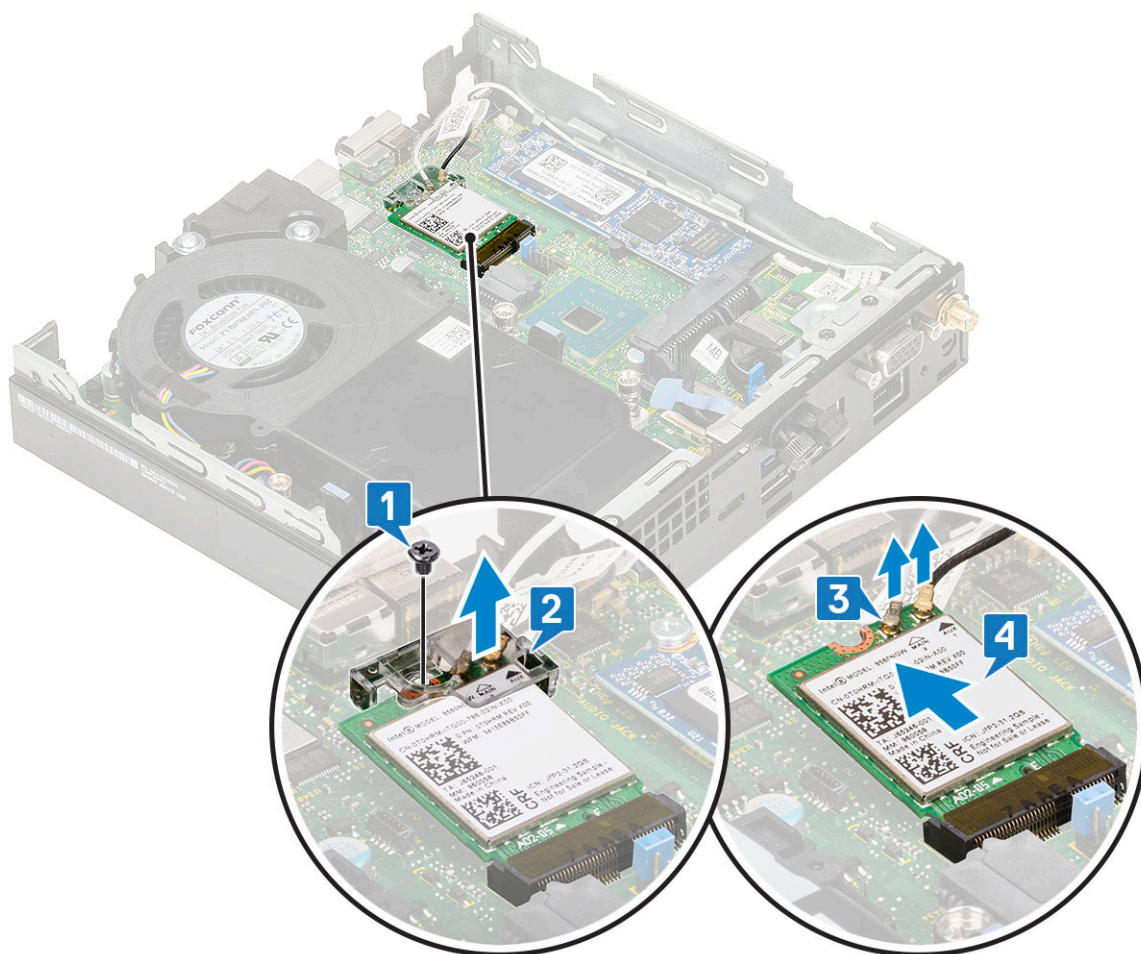

Como instalar a placa WLAN

1. Para instalar a placa WLAN:
 - a. Insira a placa WLAN no conector na placa de sistema [1].
 - b. Conecte os cabos da antena WLAN aos respectivos conectores na placa WLAN [2].
 - c. Coloque a aba plástica para prender os cabos WLAN [3].
 - d. Recoloque o parafuso simples (M2X3.5) para prender a aba plástica à placa WLAN [4].

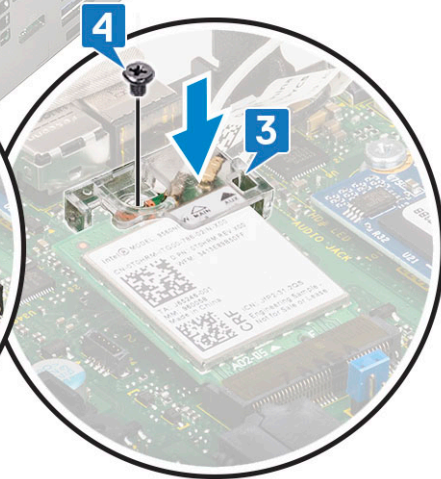
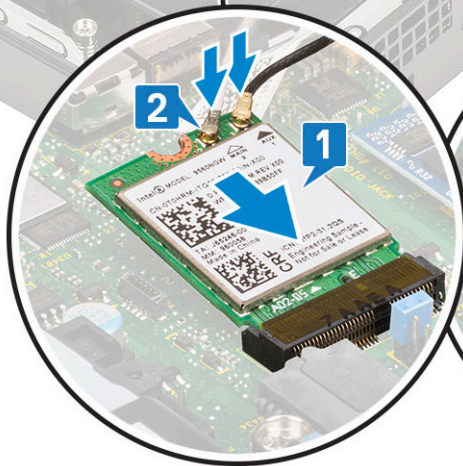
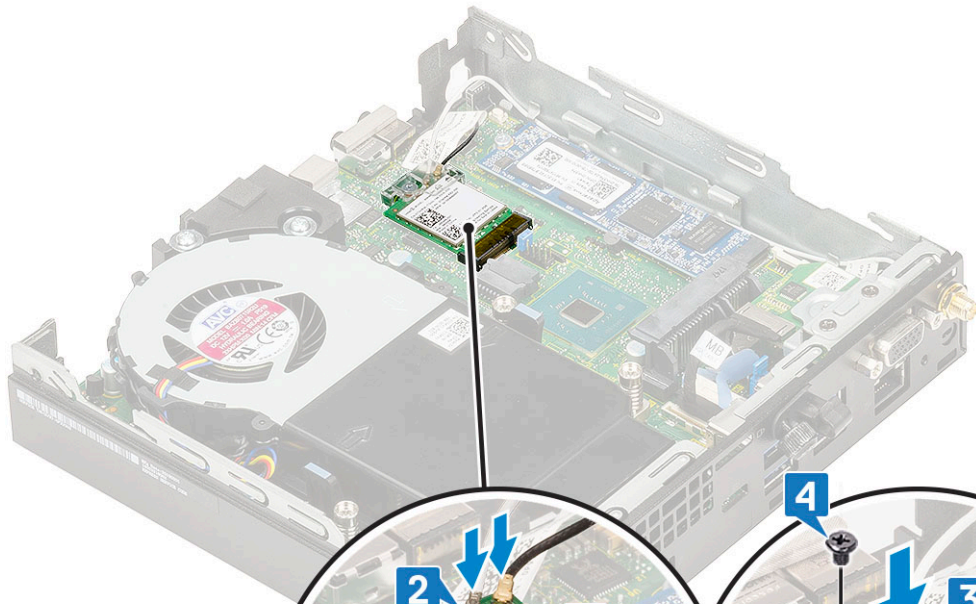
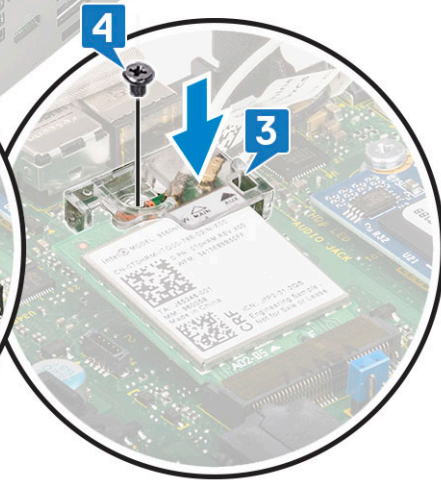
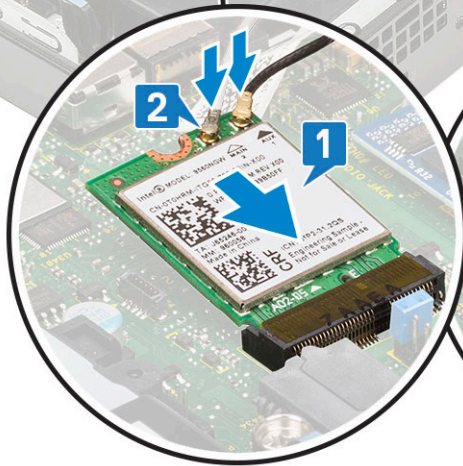
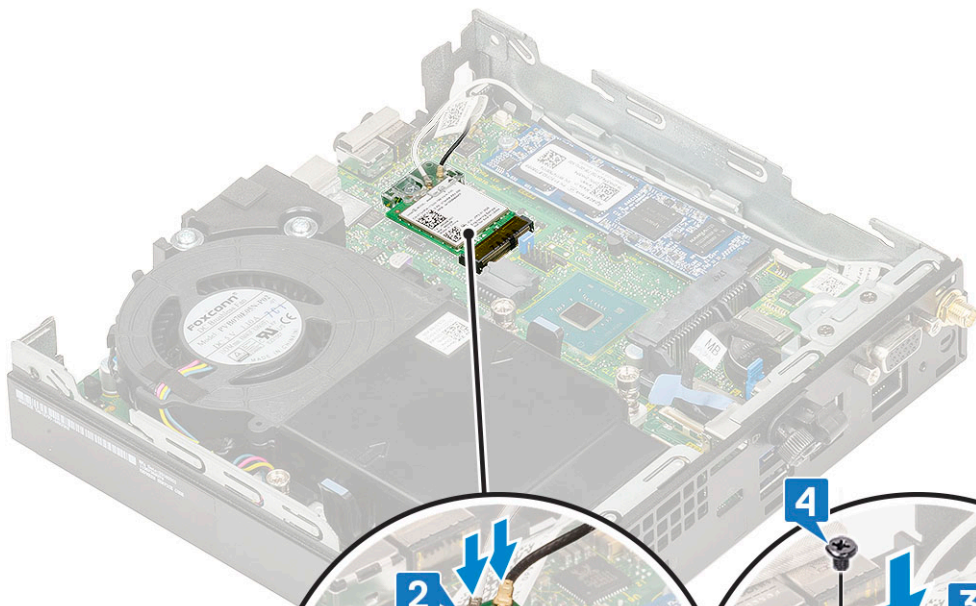

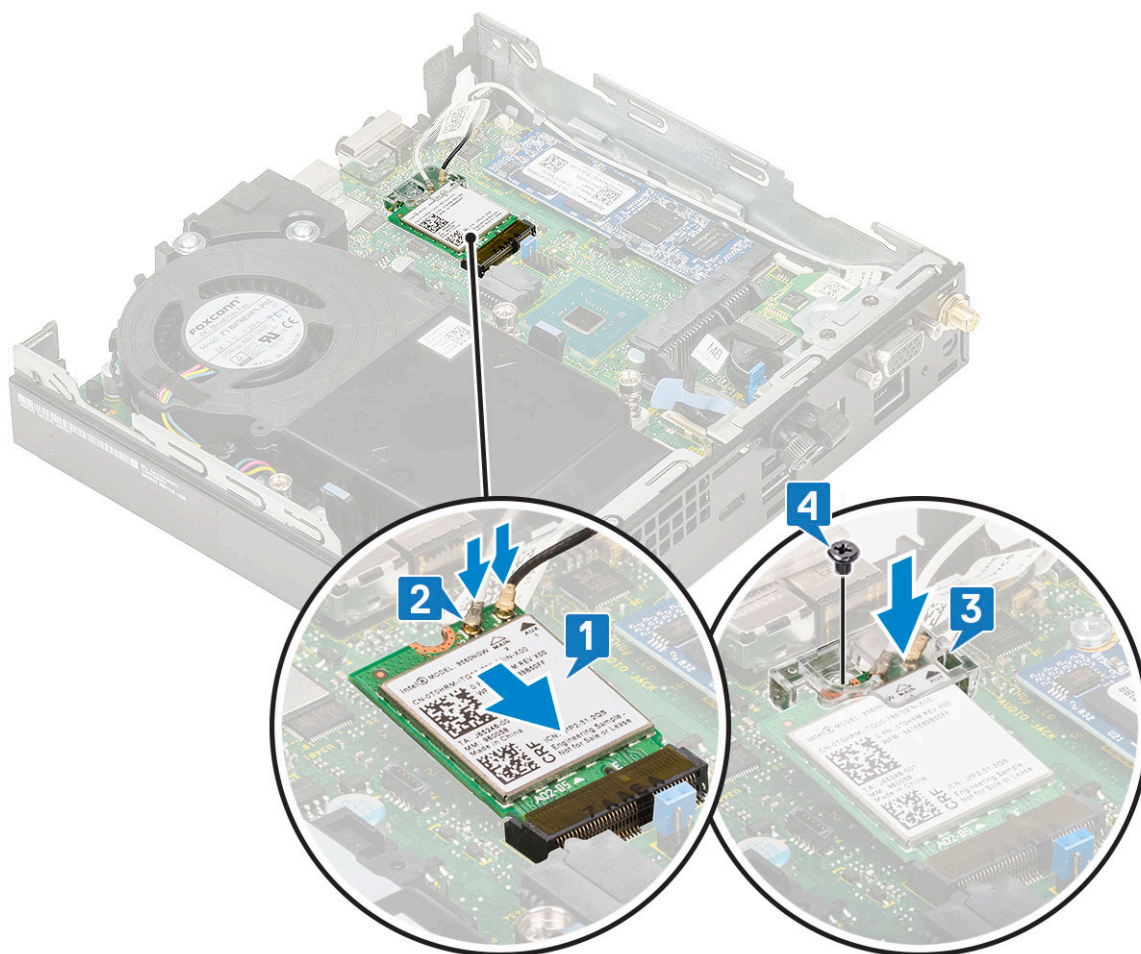

2. Instale:
 - a. [Montagem do disco rígido de 2,5 polegadas](#)
 - b. [Tampa lateral](#)
3. Para instalar a antena externa
 - a. Aperte o parafuso da antena para instalar a antena no computador.

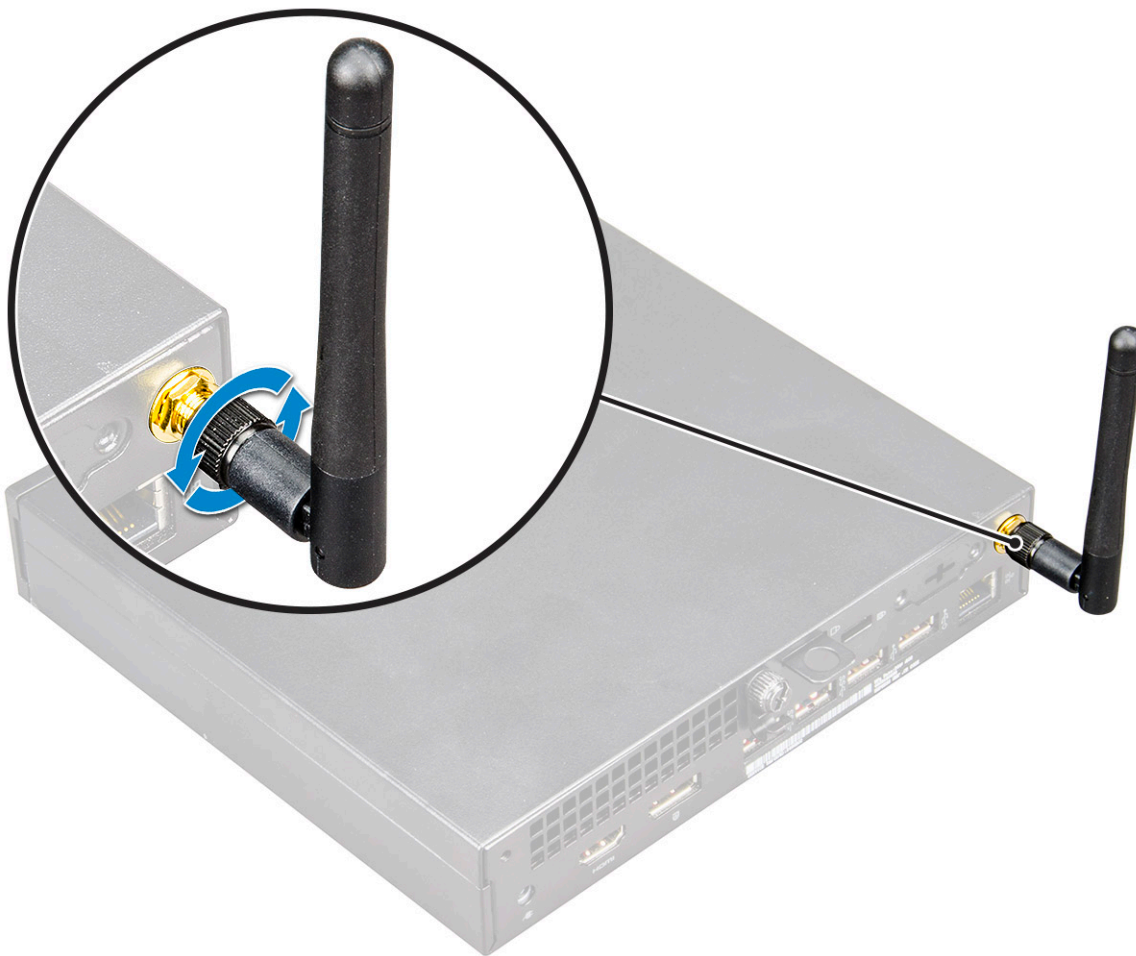

4. Siga o procedimento descrito em [Após trabalhar na parte interna do computador](#).

SSD PCIe M.2

Removendo a SSD PCIe M.2

i **NOTA:** As instruções também são válidas para a SSD SATA M.2.

1. Siga o procedimento descrito em [Antes de trabalhar na parte interna do computador](#).
2. Remova a/o:
 - a. [Tampa lateral](#)
 - b. [Conjunto do disco rígido de 2,5 pol.](#)
3. Para remover a SSD PCIe M.2:
 - a. Remova o parafuso (M2x3.5) que a fixa na placa de sistema [1].
 - b. Levante e retire-a do respectivo conector da placa de sistema [2].

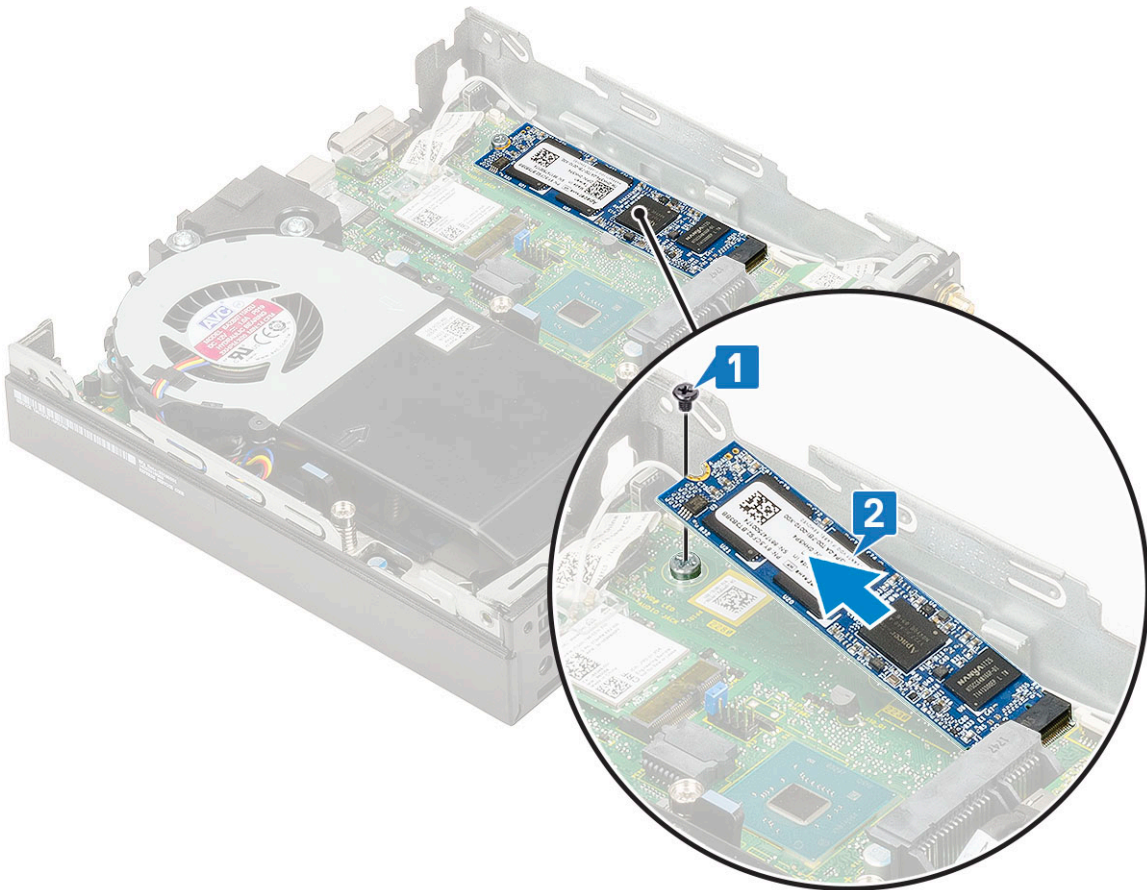
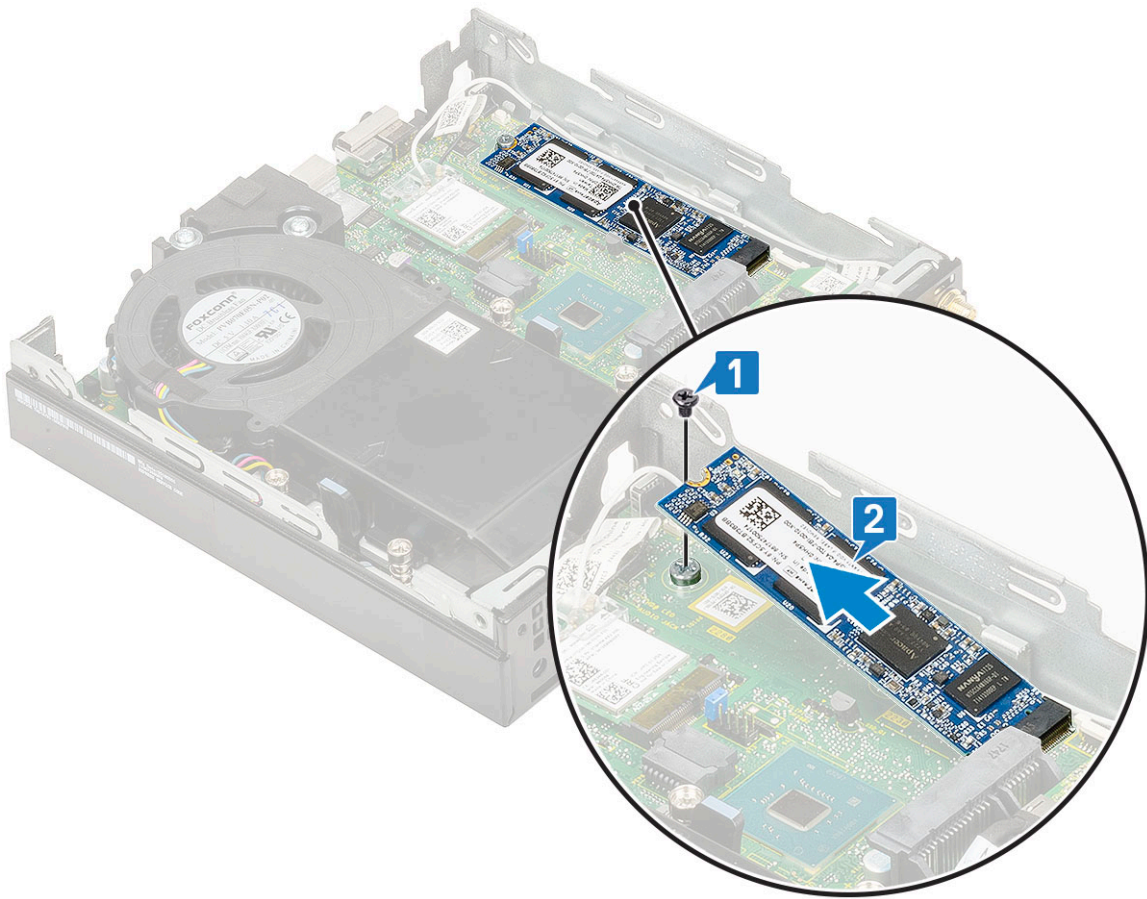

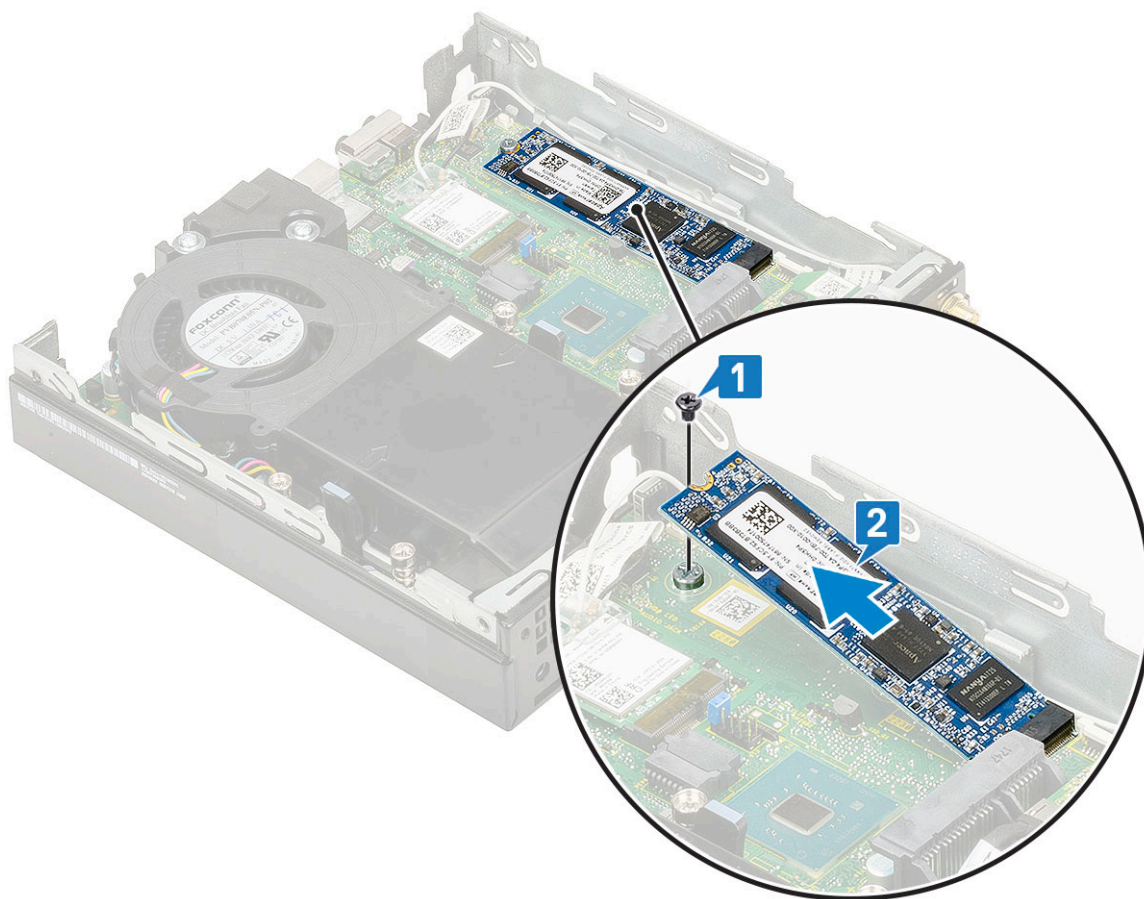

Instalando a SSD PCIe M.2

NOTA: As instruções também são válidas para a SSD SATA M.2.

1. Para instalar a SSD PCIe M.2:
 - a. Insira-a no conector da placa de sistema [1].
 - b. Recoloque o parafuso (M2x.3.5) que a fixa na placa de sistema [2].

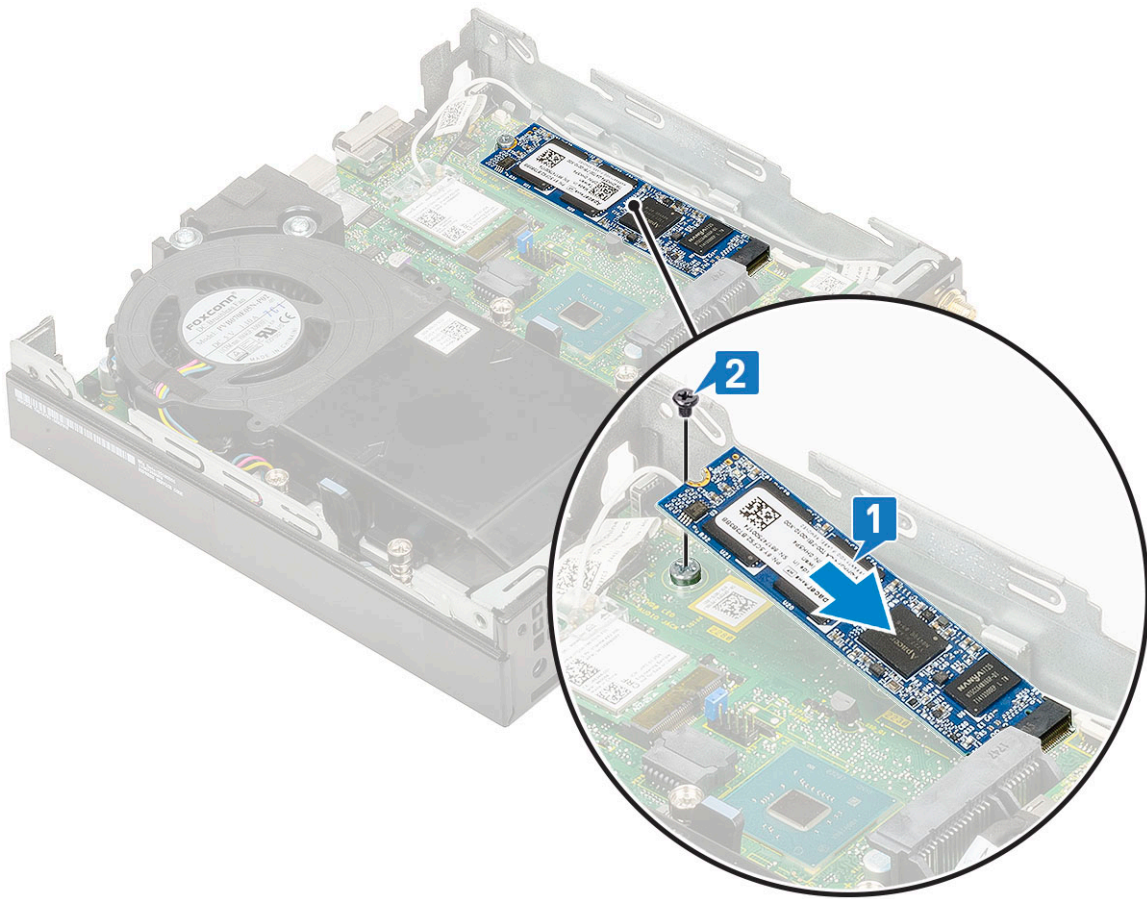

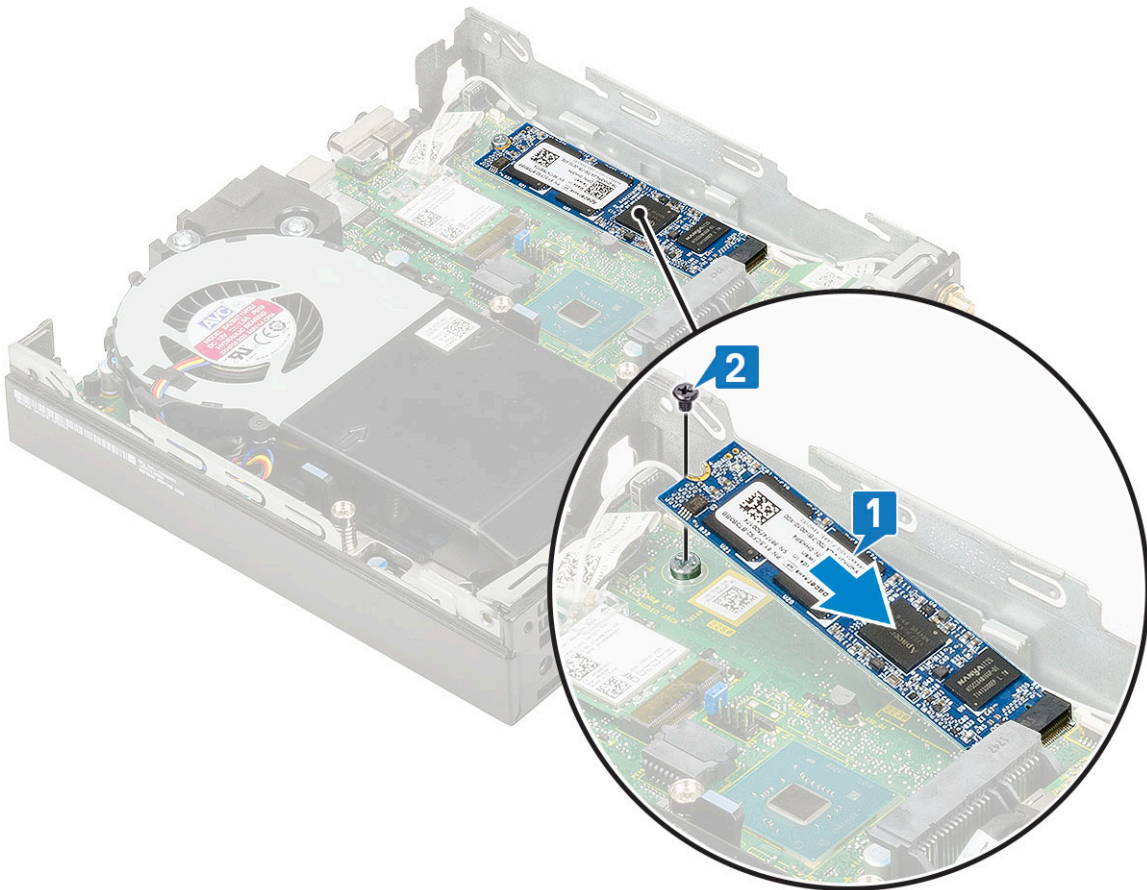
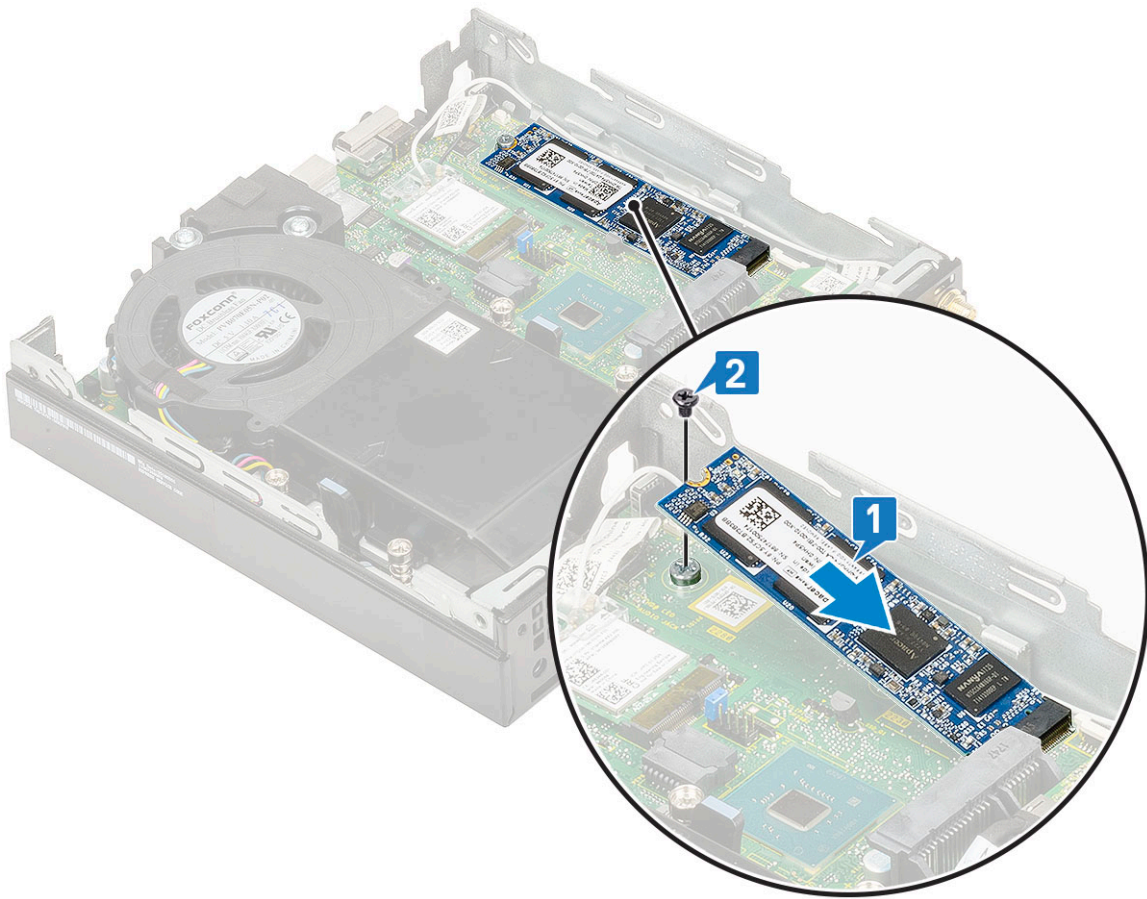

2. Instale:
 - a. [Conjunto do disco rígido de 2,5 pol.](#)
 - b. [Tampa lateral](#)
3. Siga o procedimento descrito em [Após trabalhar na parte interna do computador.](#)

Módulo opcional

Como remover o módulo opcional

1. Siga o procedimento descrito em [Antes de trabalhar na parte interna do computador.](#)
2. Remova:
 - a. [Tampa lateral](#)
 - b. [Montagem do disco rígido de 2,5 polegadas](#)
3. Para remover a placa opcional:
 - a. Desconecte o cabo da placa opcional do conector na placa de sistema [1].
 - b. Remova os dois parafusos (M2X3.5) e os dois parafusos que fixam a placa opcional ao chassi do sistema [2, 3]

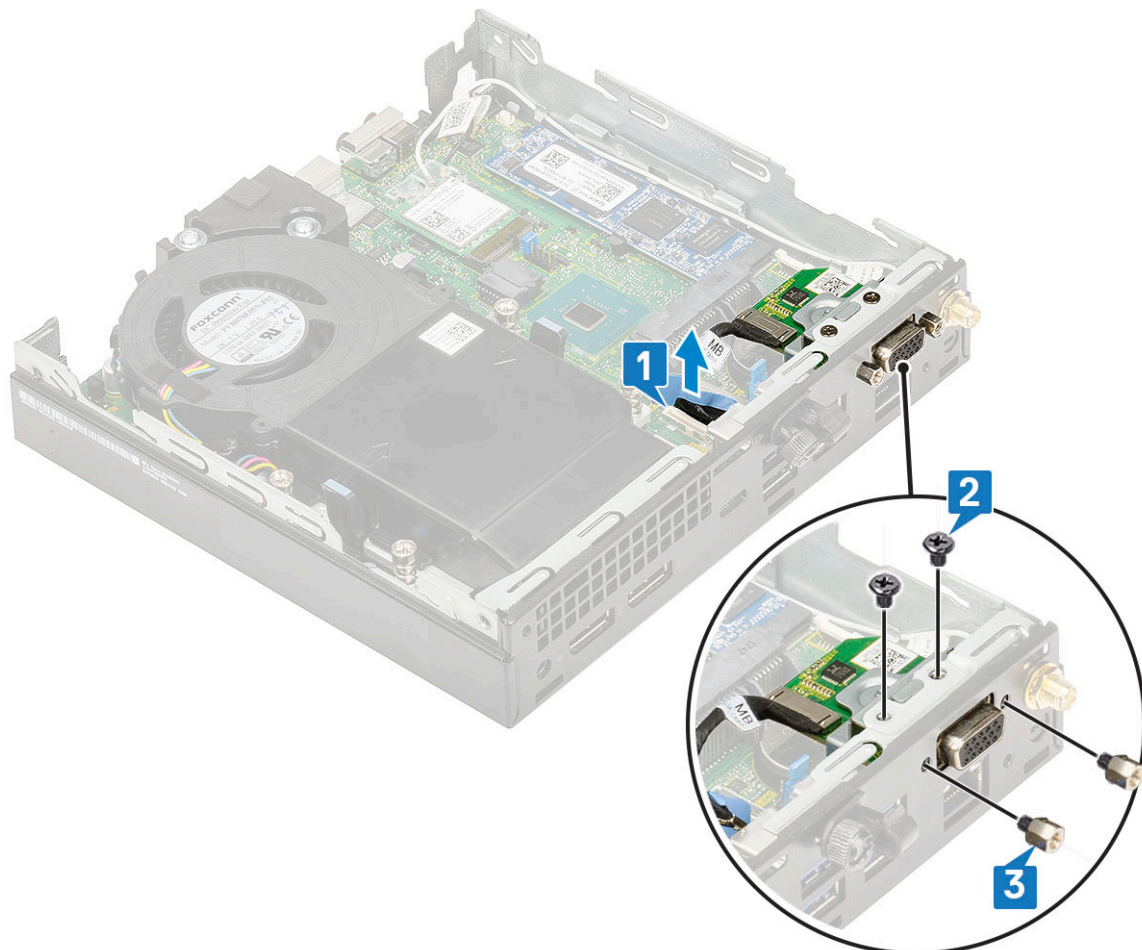
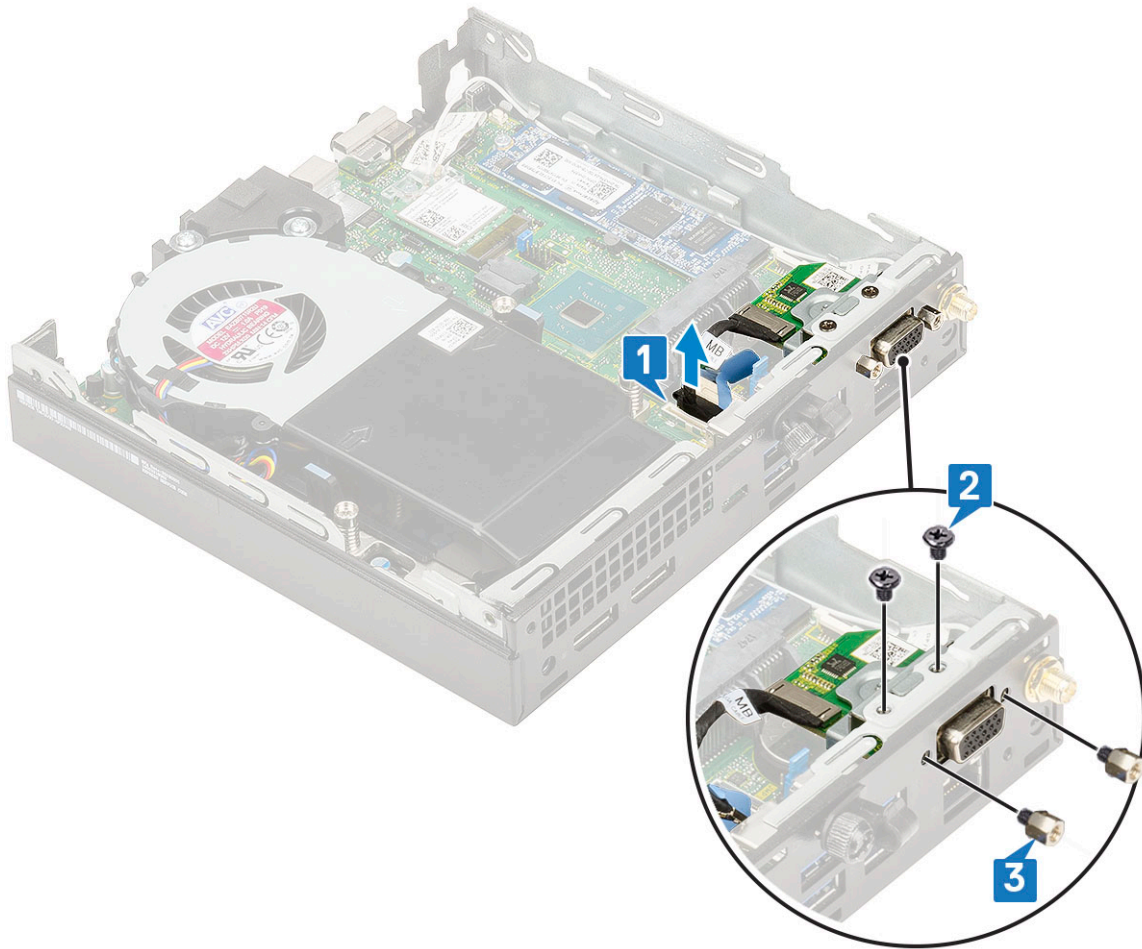

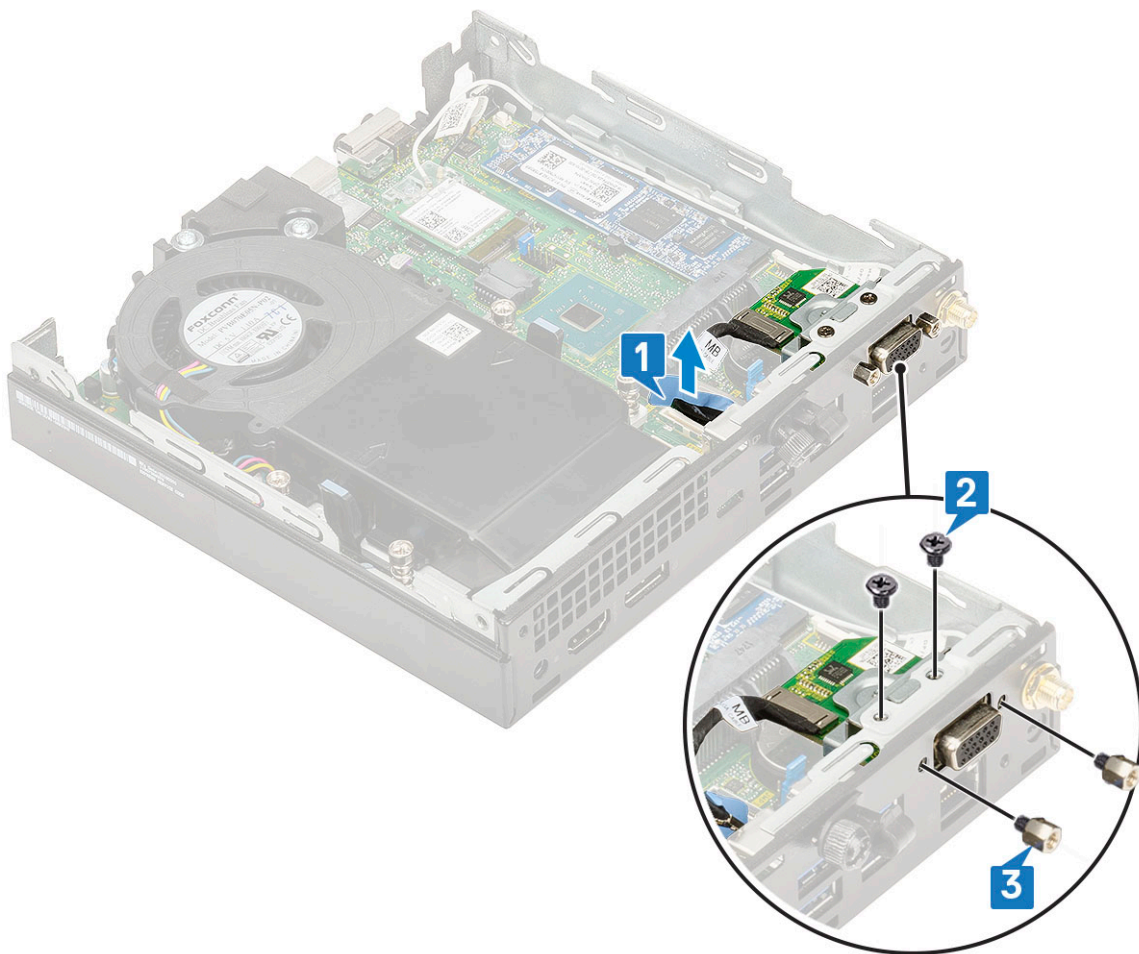

c. Puxe e levante a placa opcional para fora do sistema.

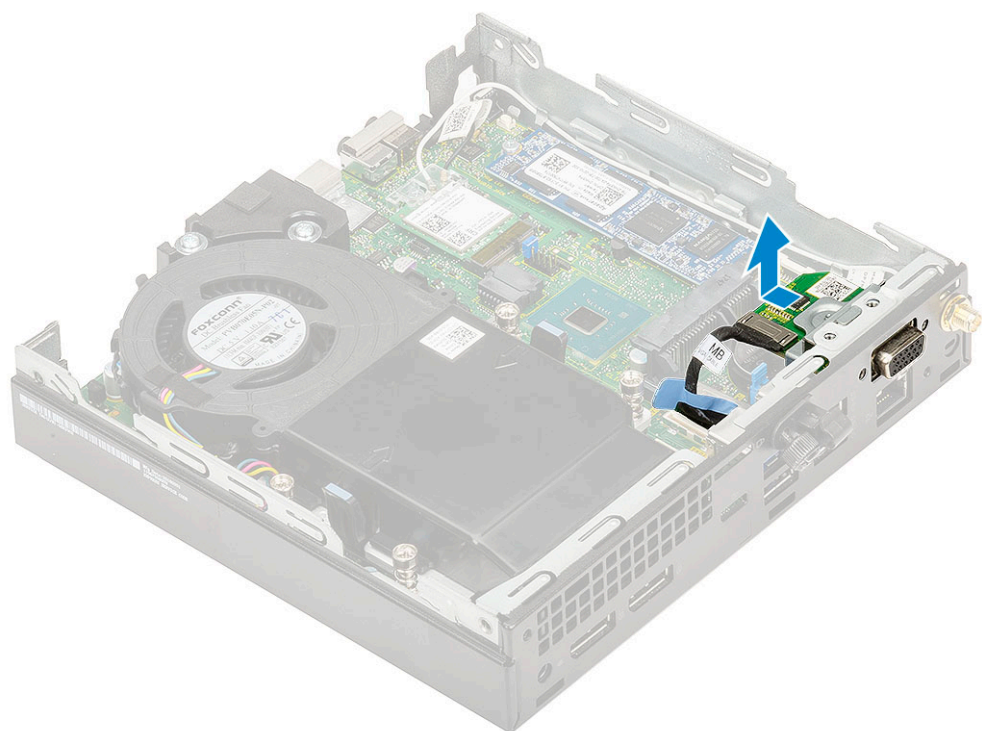
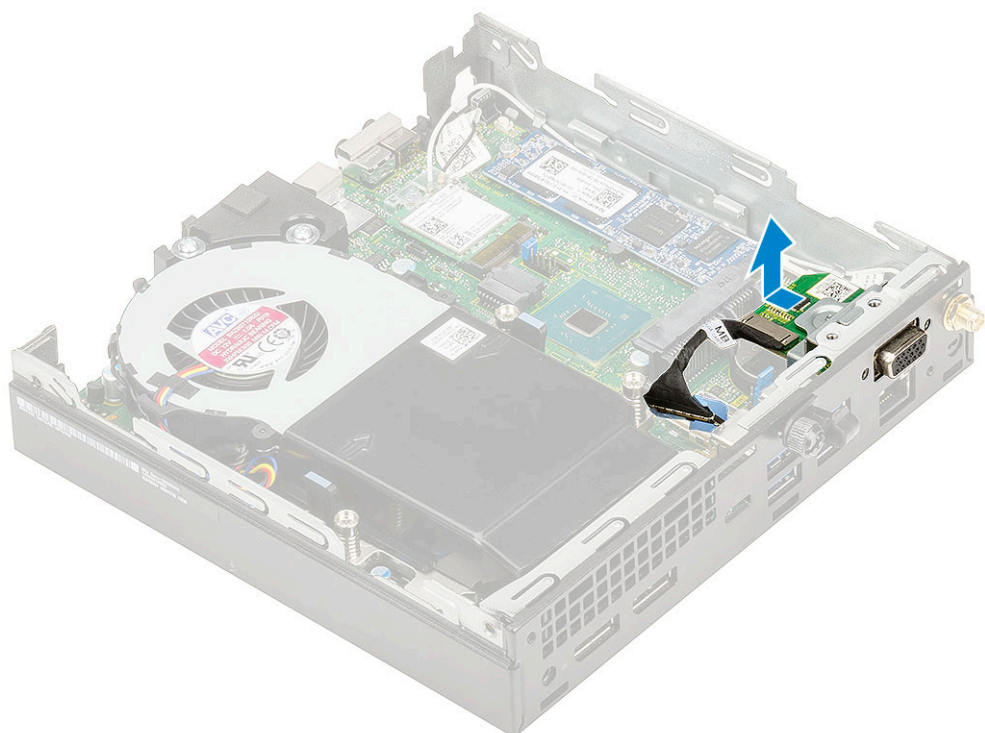

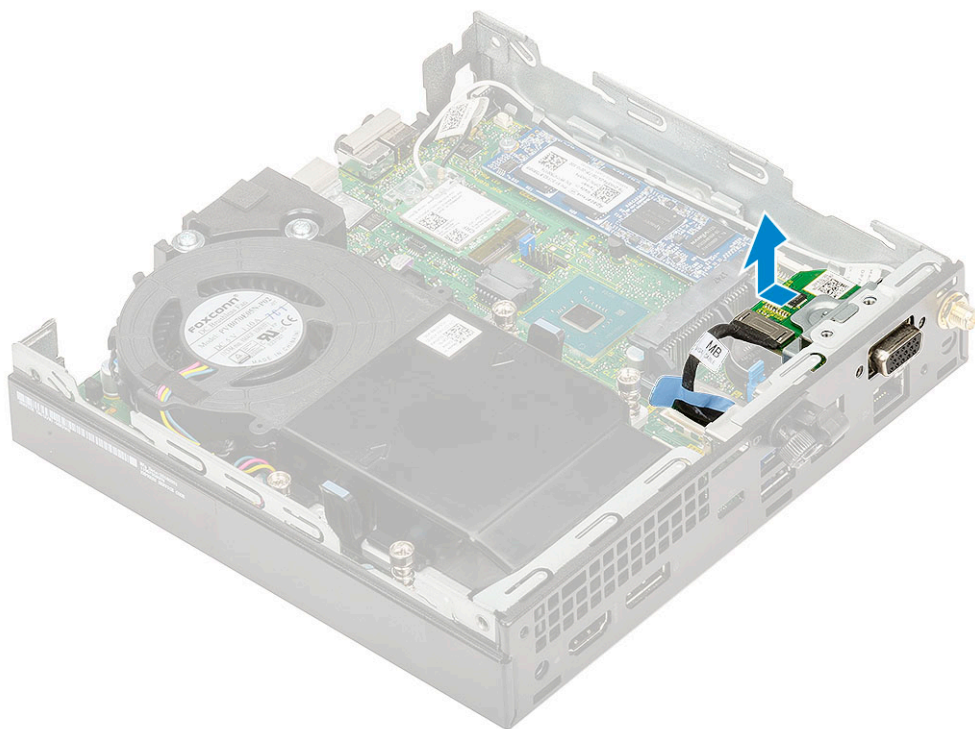

Como instalar o módulo opcional

1. Para instalar a placa opcional:
 - a. Coloque e alinhe a placa opcional ao seu lugar no sistema.

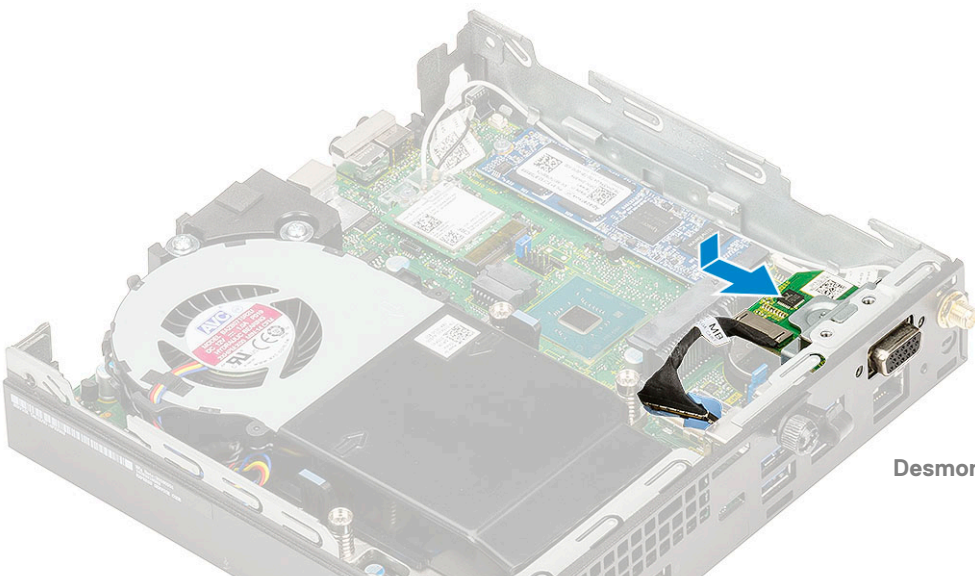
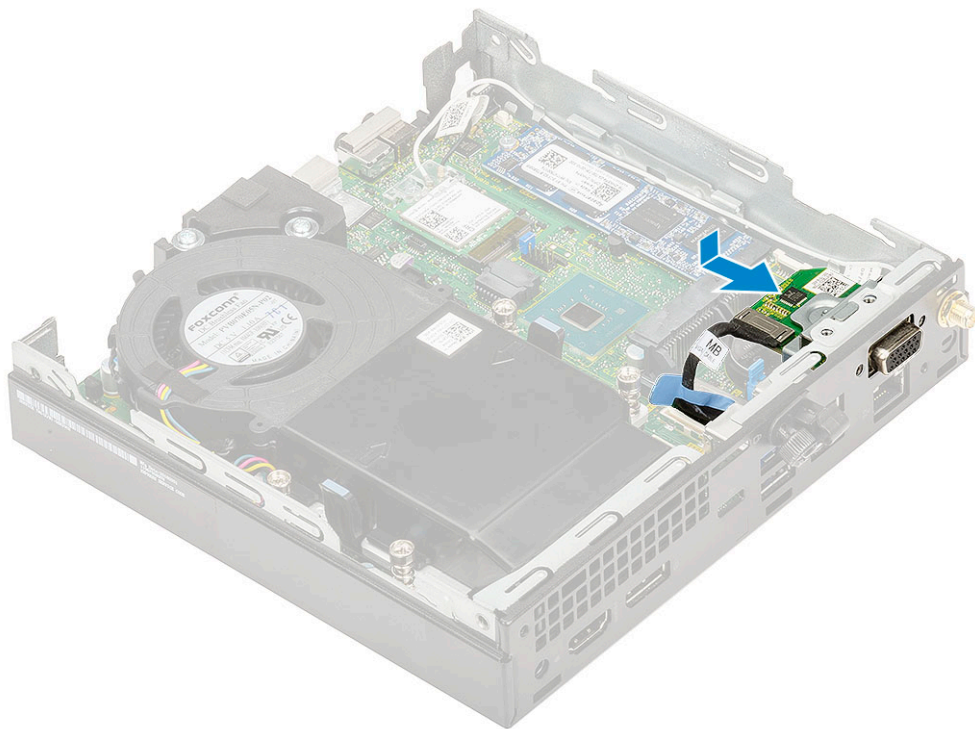
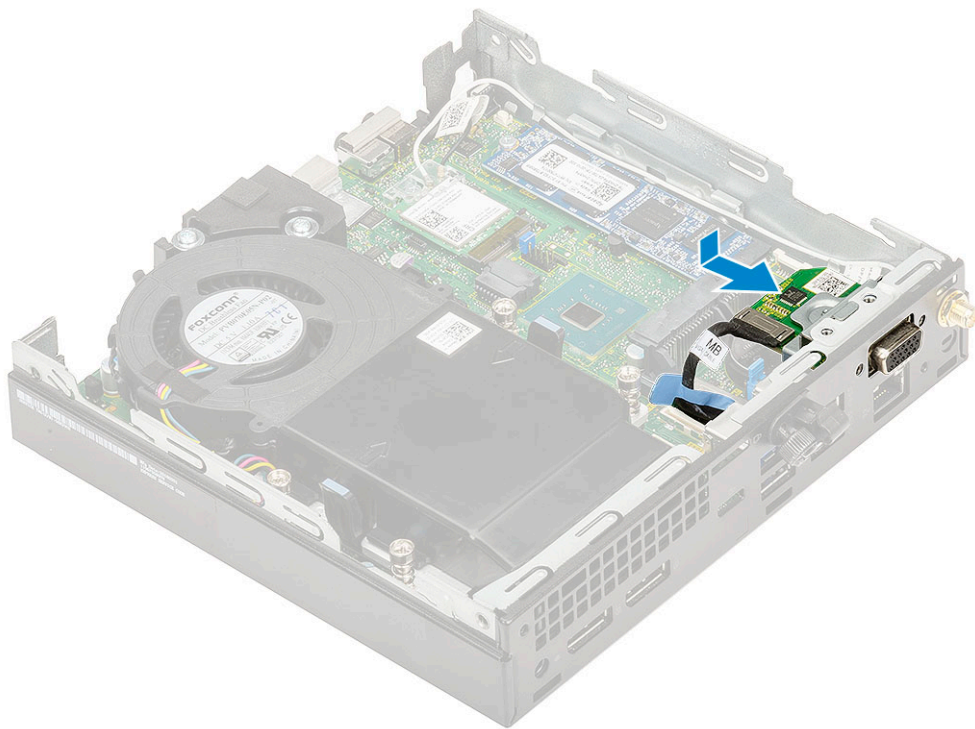

- b. Substitua os dois parafusos (M2X3.5) e os dois parafusos para fixar a placa opcional ao chassi do sistema [1,2]
- c. Conecte o cabo da placa opcional ao conector da placa de sistema [3].

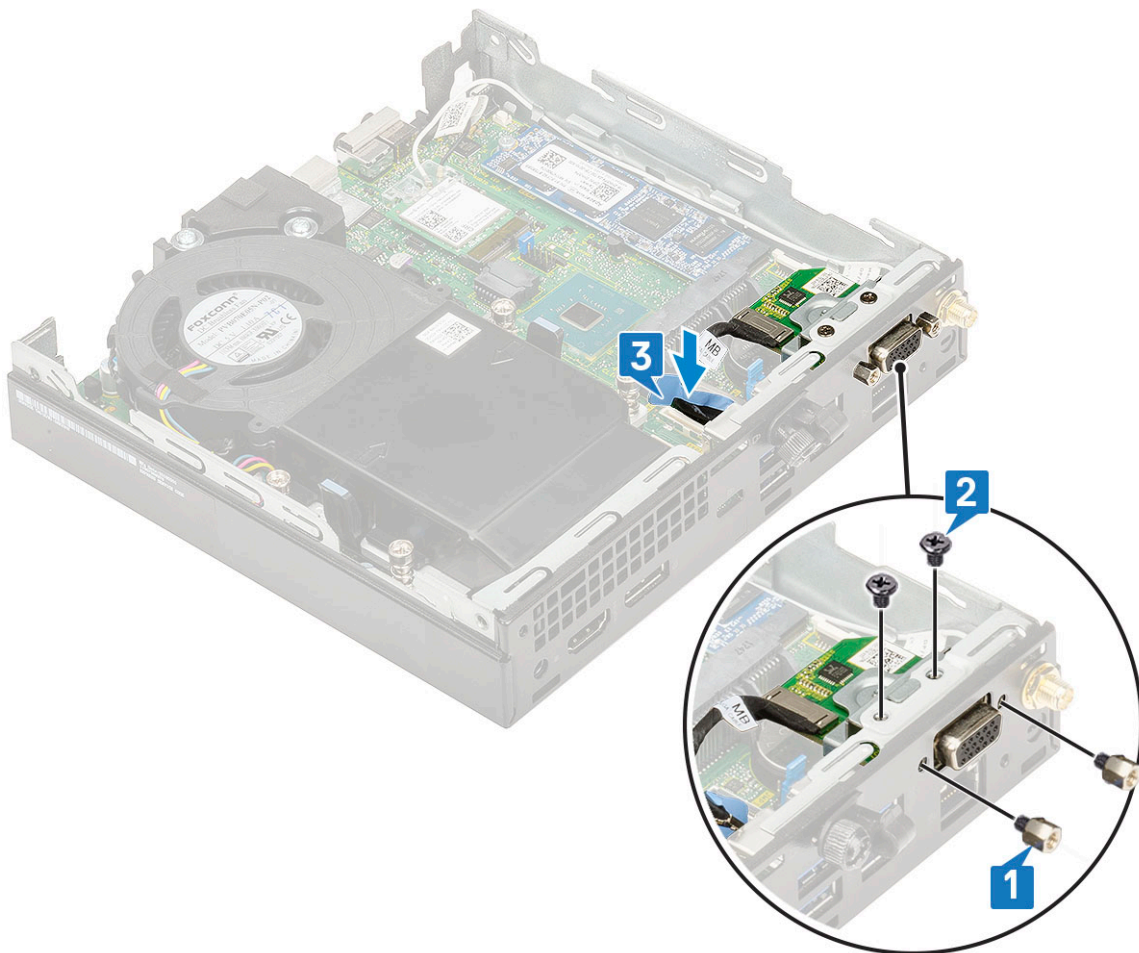
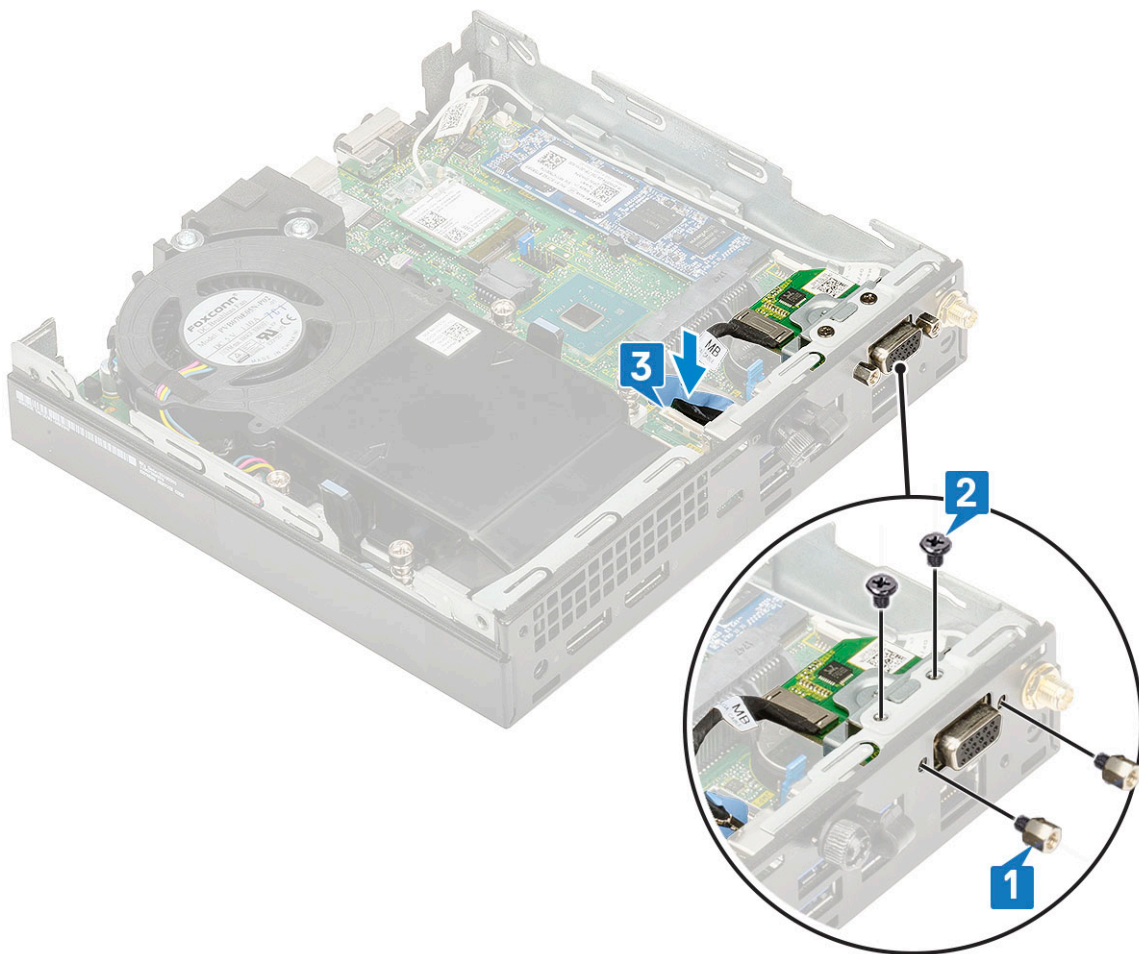

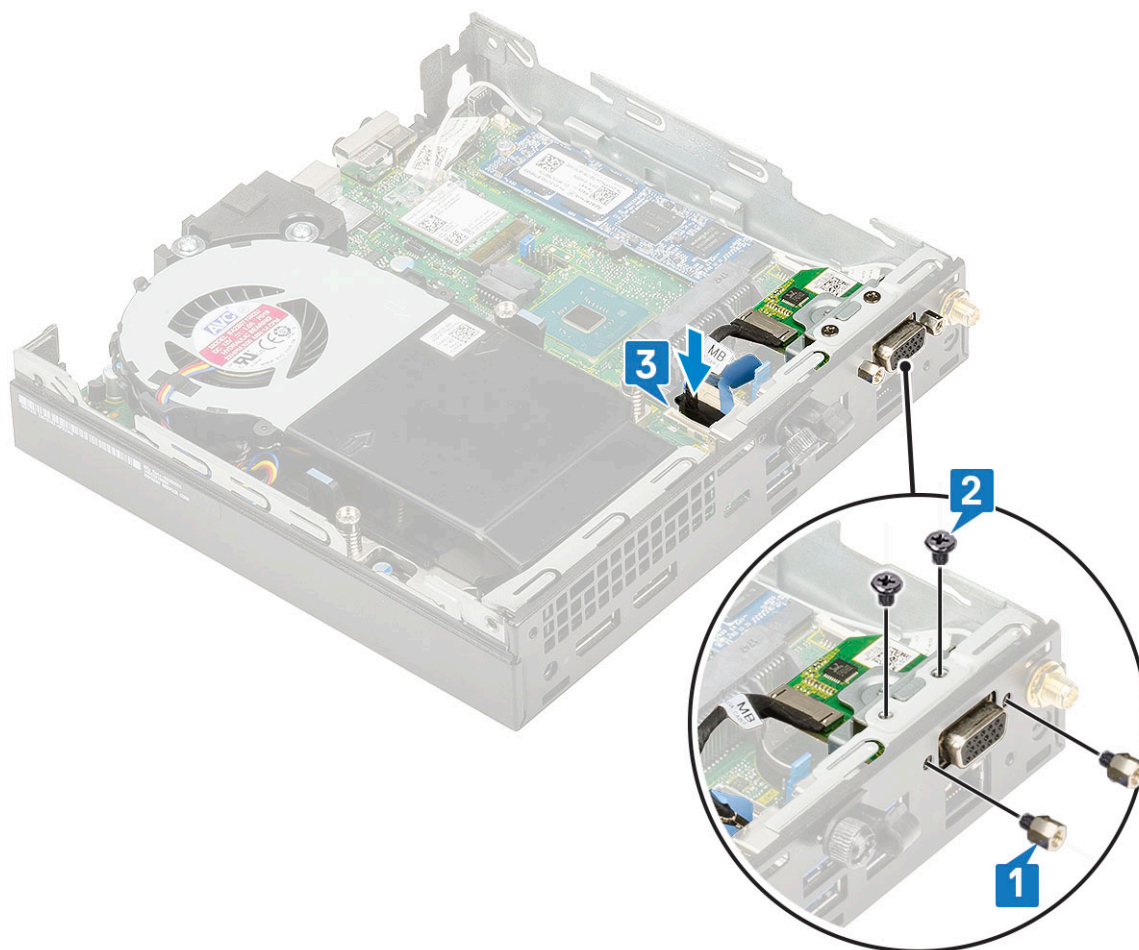

2. Instale:
 - a. [Tampa lateral](#)
 - b. [Montagem do disco rígido de 2,5 polegadas](#)
3. Siga o procedimento descrito em [Após trabalhar na parte interna do computador](#).

Bateria de célula tipo moeda

Como remover a bateria de célula tipo moeda

1. Siga o procedimento descrito em [Antes de trabalhar na parte interna do computador](#).
2. Remova a/o:
 - a. [Tampa lateral](#)
3. Para remover a bateria de célula tipo moeda:
 - a. Pressione a trava de liberação até que a bateria de célula tipo moeda se solte [1].
 - b. Remova a bateria de célula tipo moeda da placa de sistema [2].

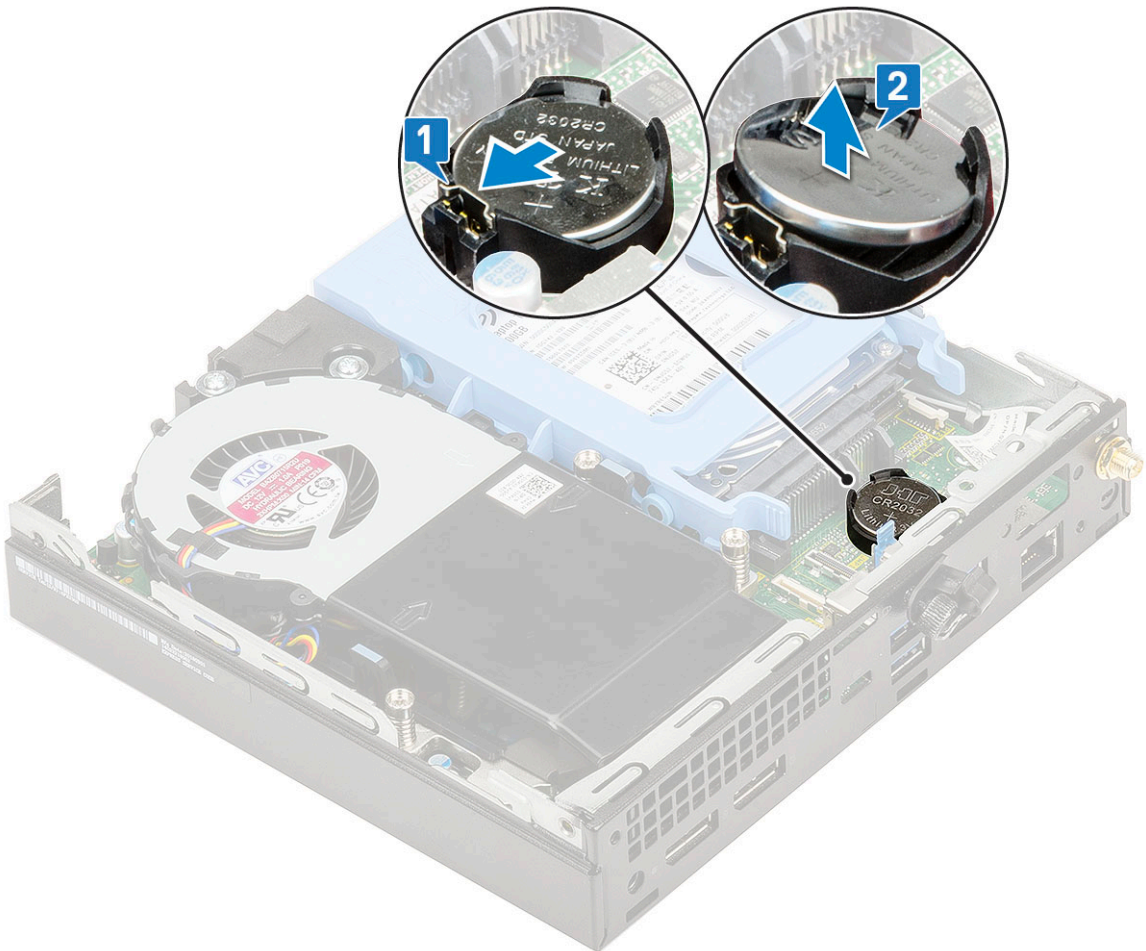
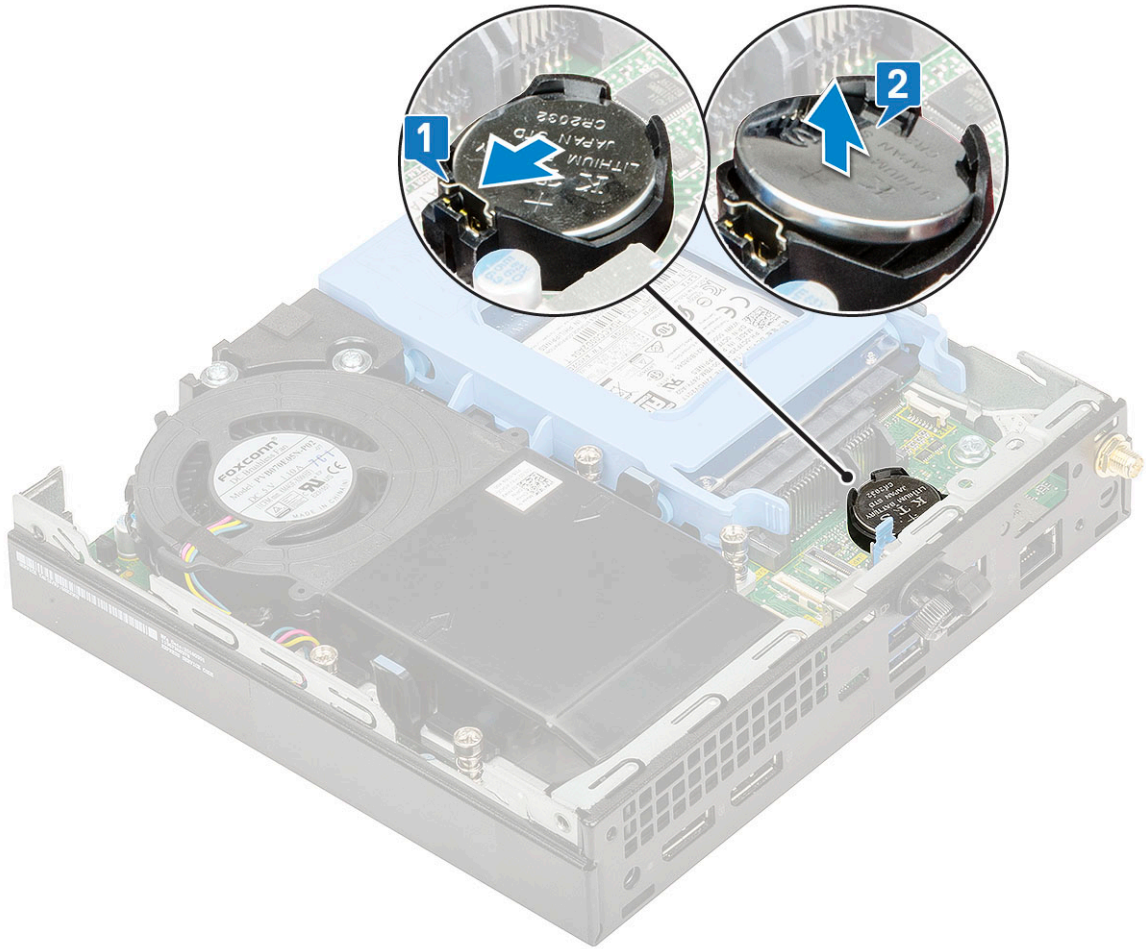

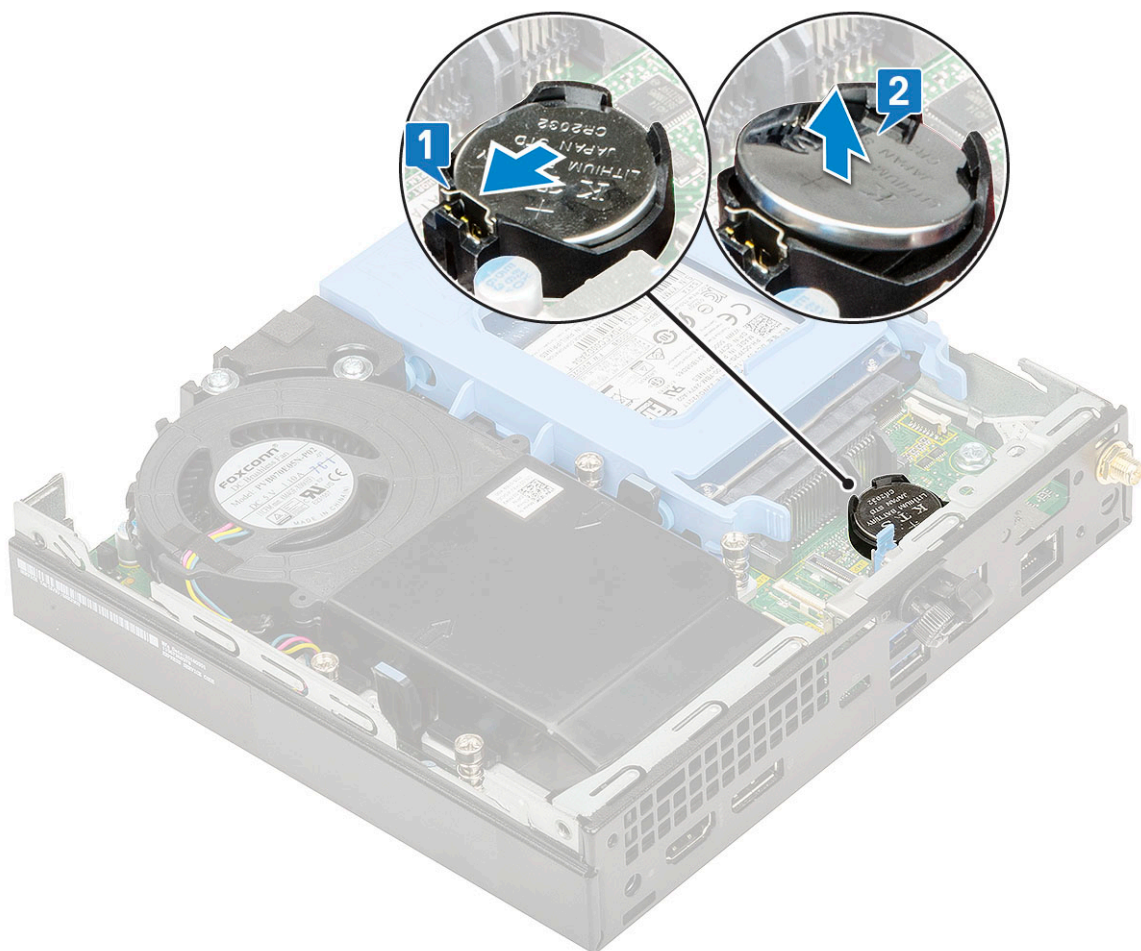

Como instalar a bateria de célula tipo moeda

1. Para instalar a bateria de célula tipo moeda:
 - a. Segure a bateria com o lado "+" virado para cima e deslize-a por baixo das presilhas de fixação no lado positivo do conector na placa de sistema [1].
 - b. Pressione a bateria no conector até encaixá-la no lugar [2].

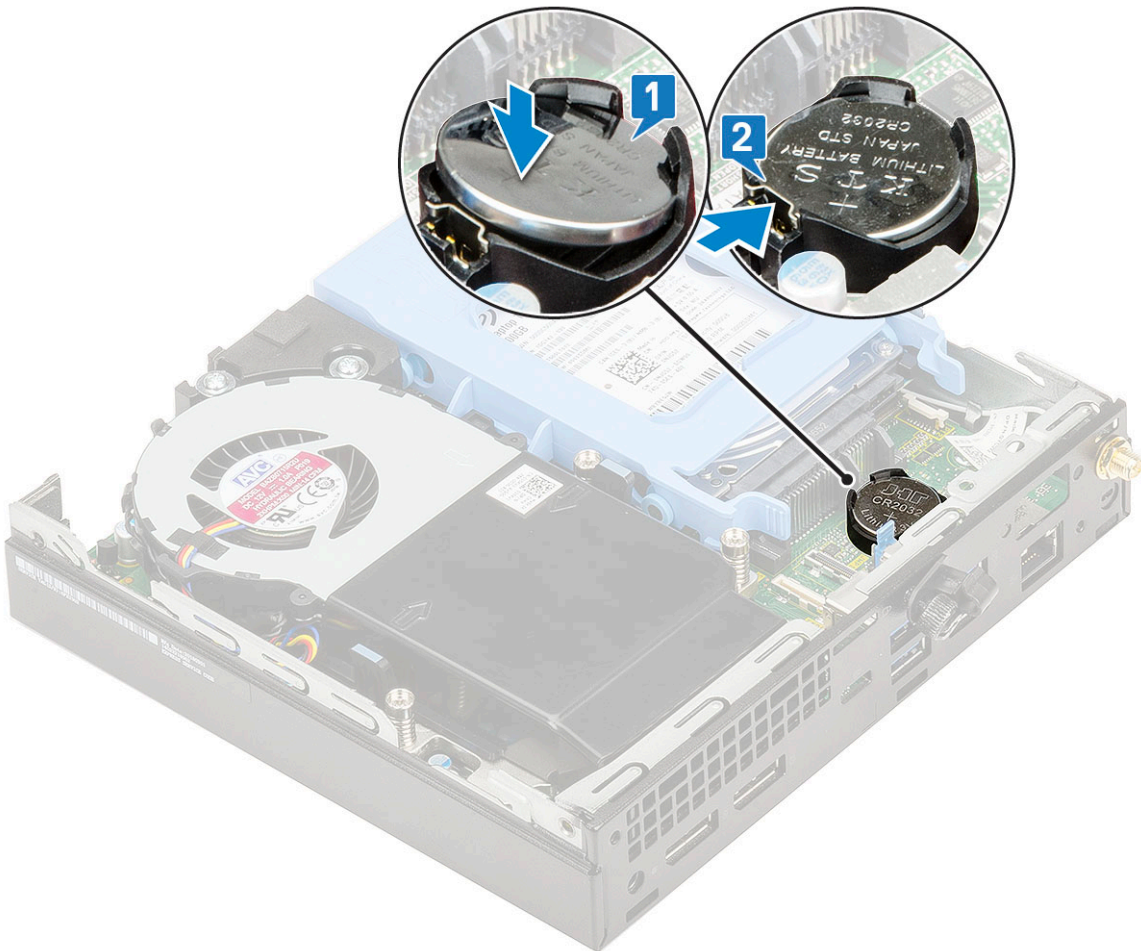
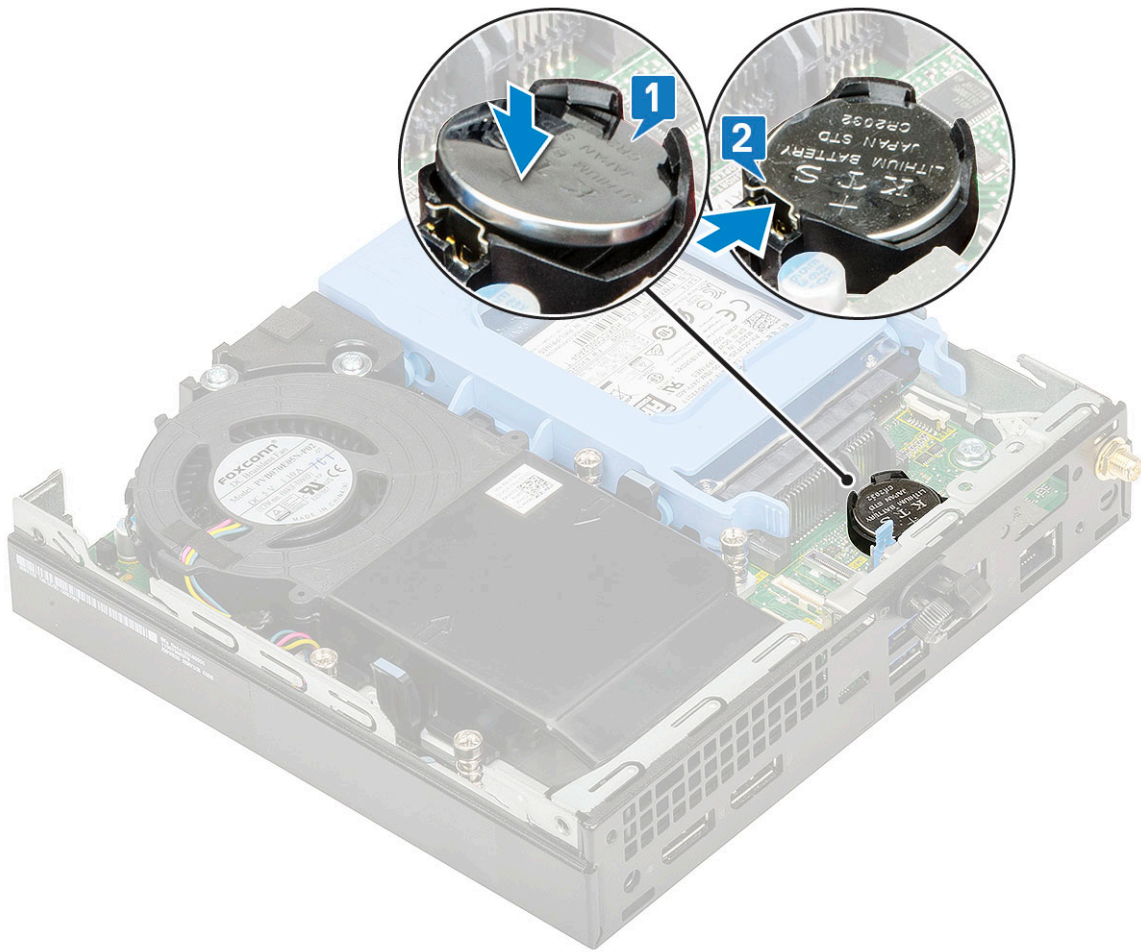

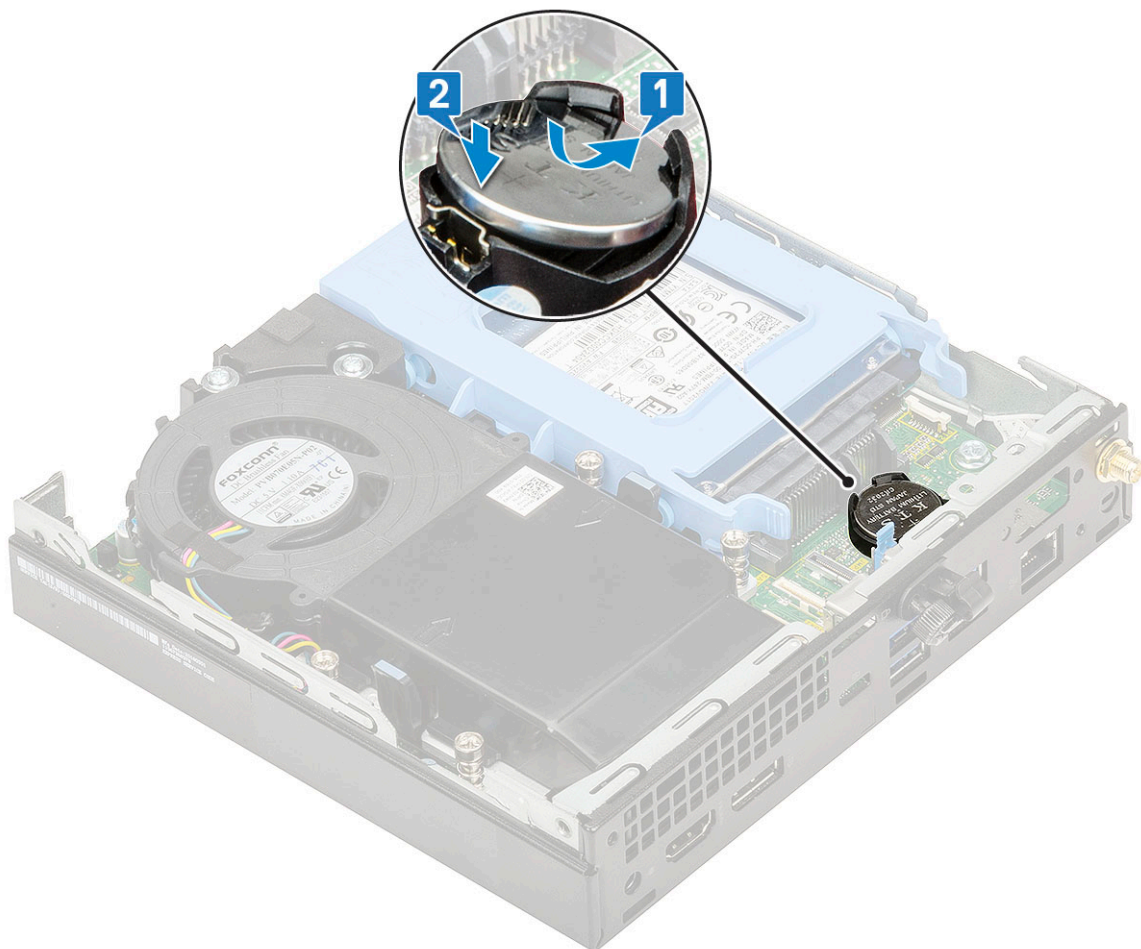

2. Instale
 - a. Tampa lateral
3. Siga o procedimento descrito em [Após trabalhar na parte interna do computador](#).

Placa de sistema

Como remover a placa de sistema

1. Siga o procedimento descrito em [Antes de trabalhar na parte interna do computador](#).
2. Remova a/o:
 - a. Tampa lateral
 - b. Montagem do disco rígido de 2,5
 - c. Ventoinha do dissipador de calor
 - d. WLAN
 - e. SSD PCIe M.2
 - f. Módulo de memória
 - g. Módulo opcional
 - h. Dissipador de calor
 - i. Processador
3. Para remover o suporte de caddy da HDD:
 - a. Remova o parafuso que fixa o suporte de caddy da HDD na placa de sistema [1].
 - b. Levante o suporte de caddy da HDD para fora da placa de sistema [2].

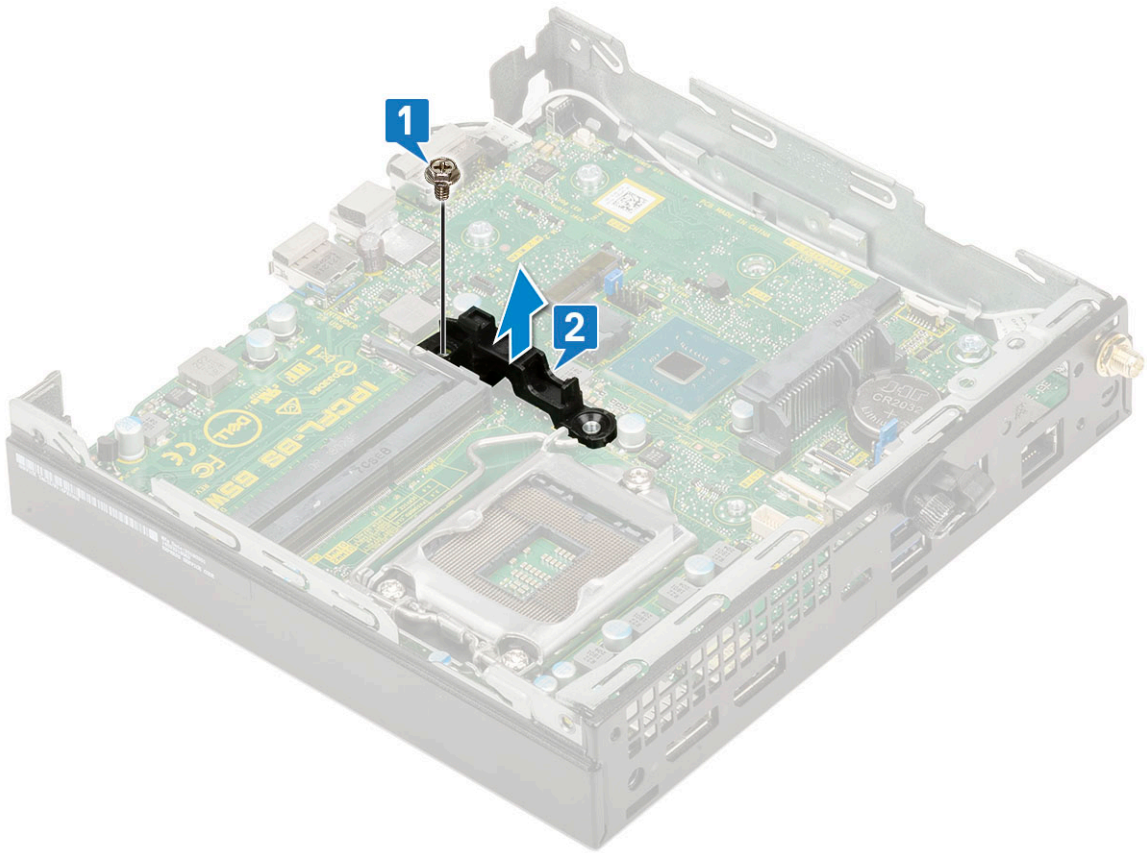
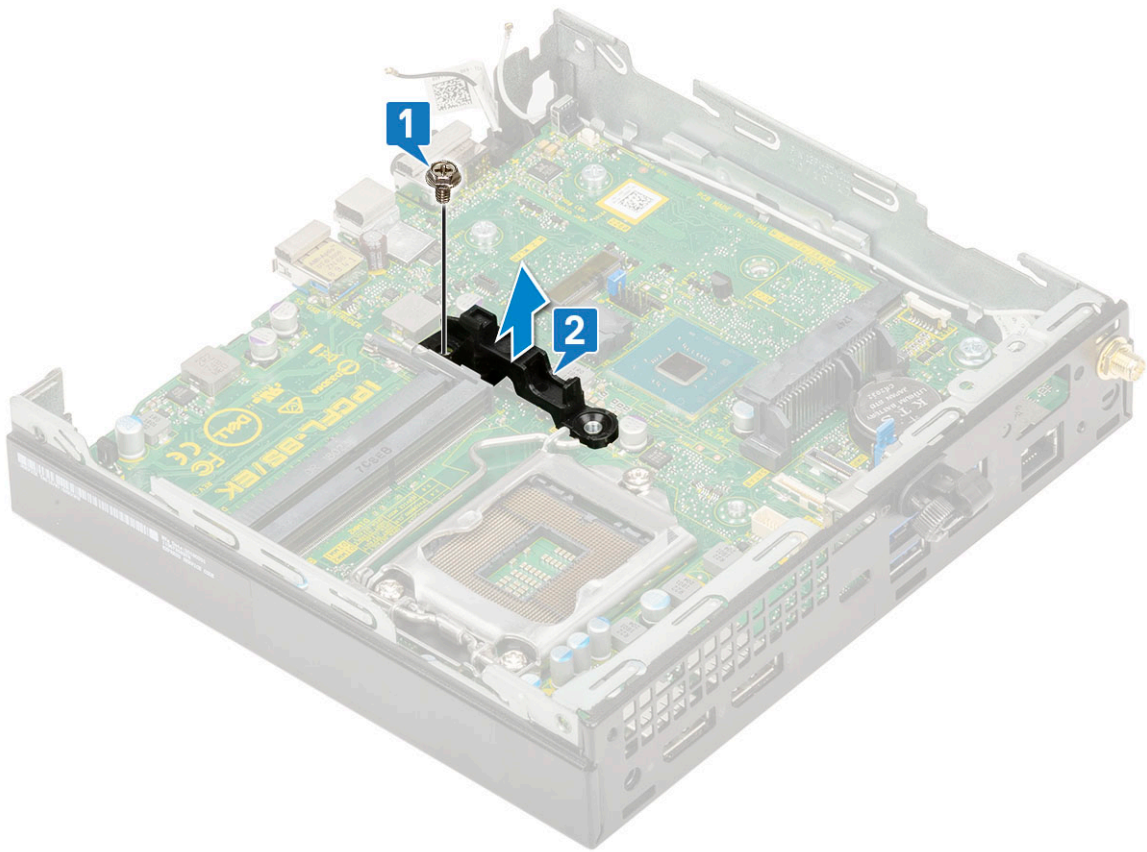

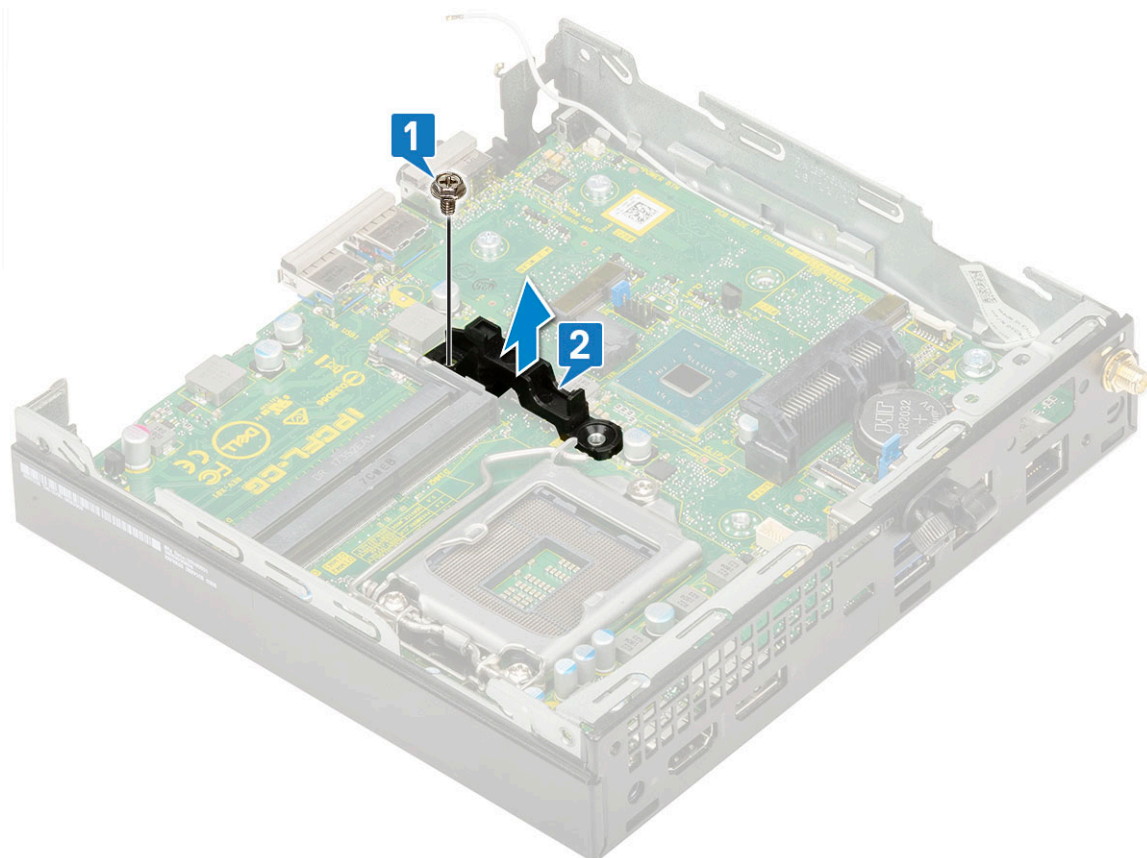

4. Para remover a placa de sistema:
 - a. Remova dois parafusos (M3x4) [1] e três parafusos (6-32x5.4) [2] que fixam a placa de sistema no sistema.

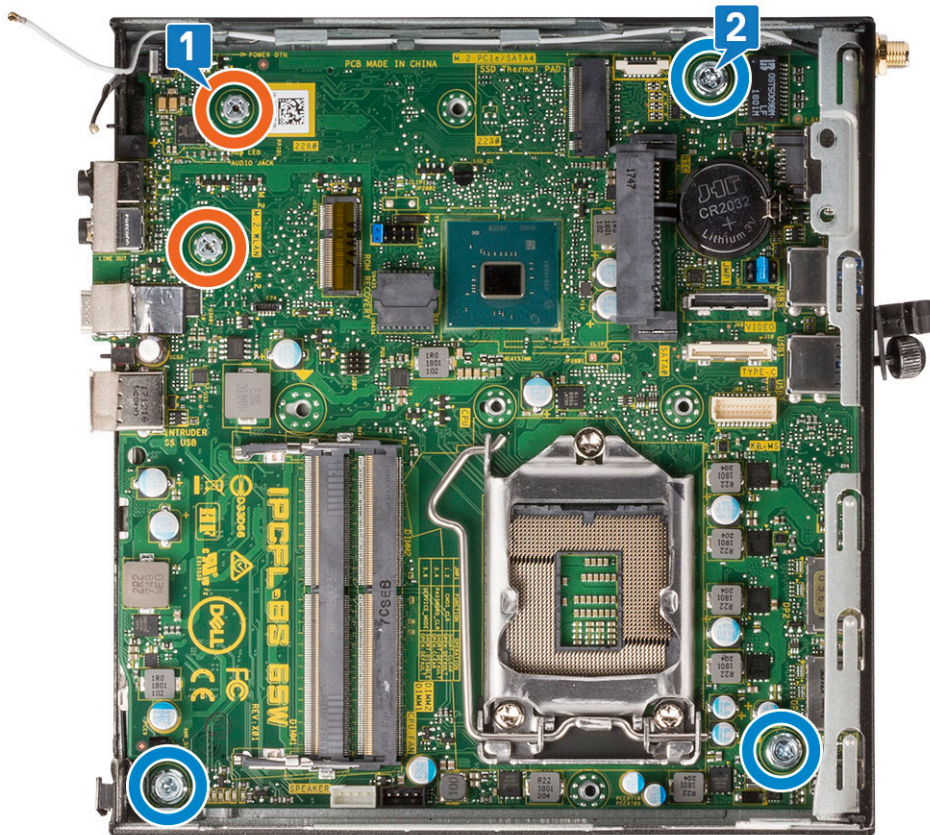
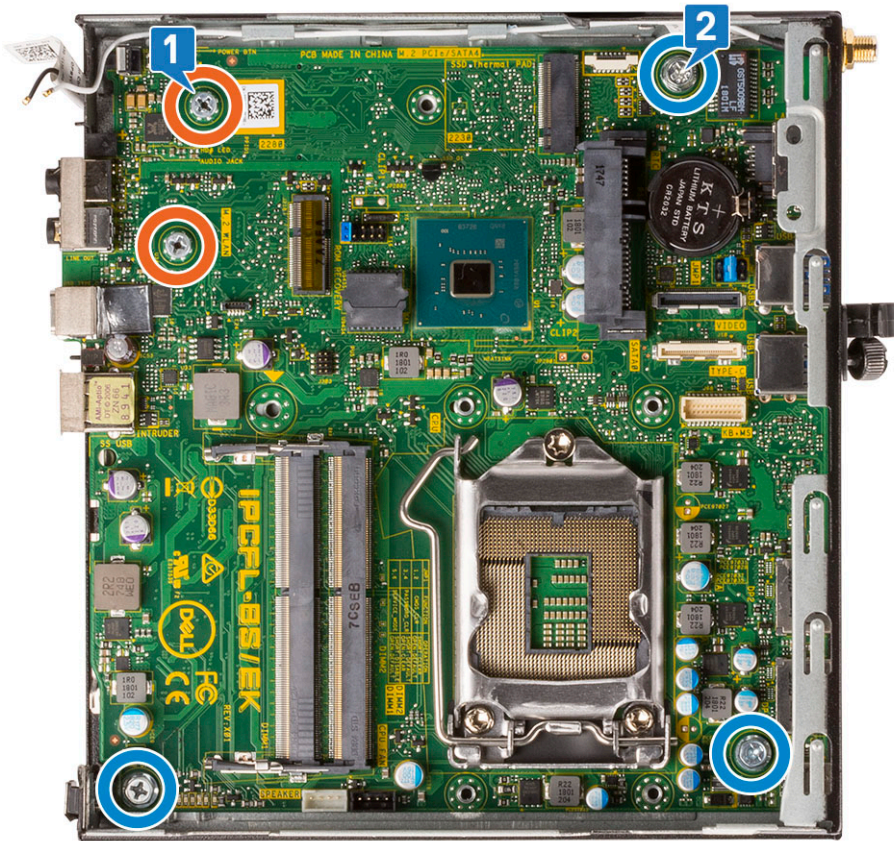

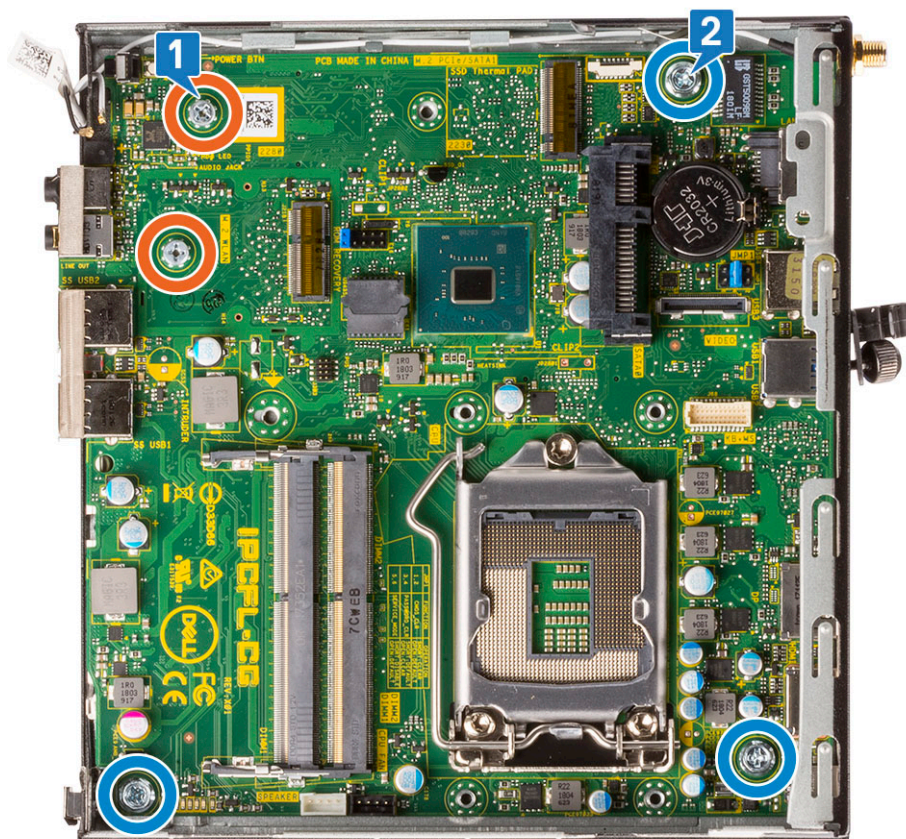

- b. Levante a placa de sistema para soltar os conectores da parte traseira do computador [1].
- c. Deslize a placa de sistema para fora do computador [2].

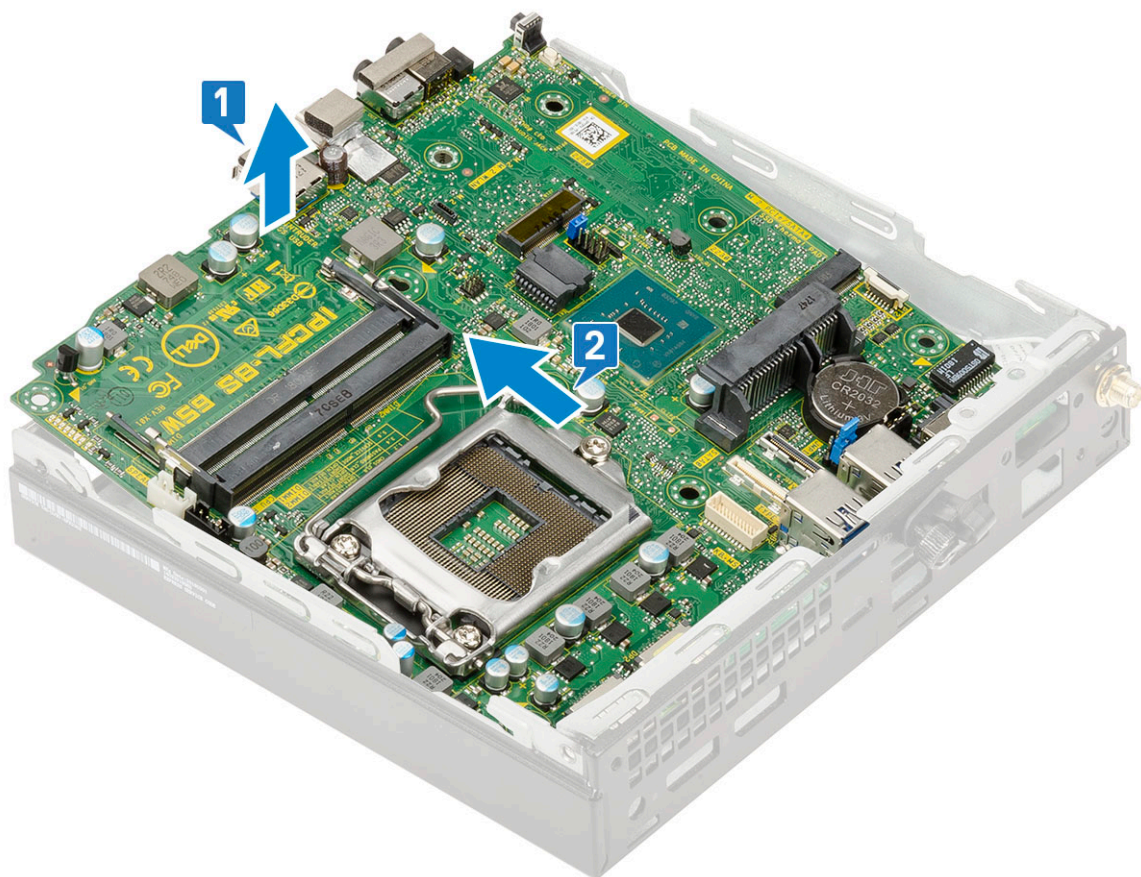
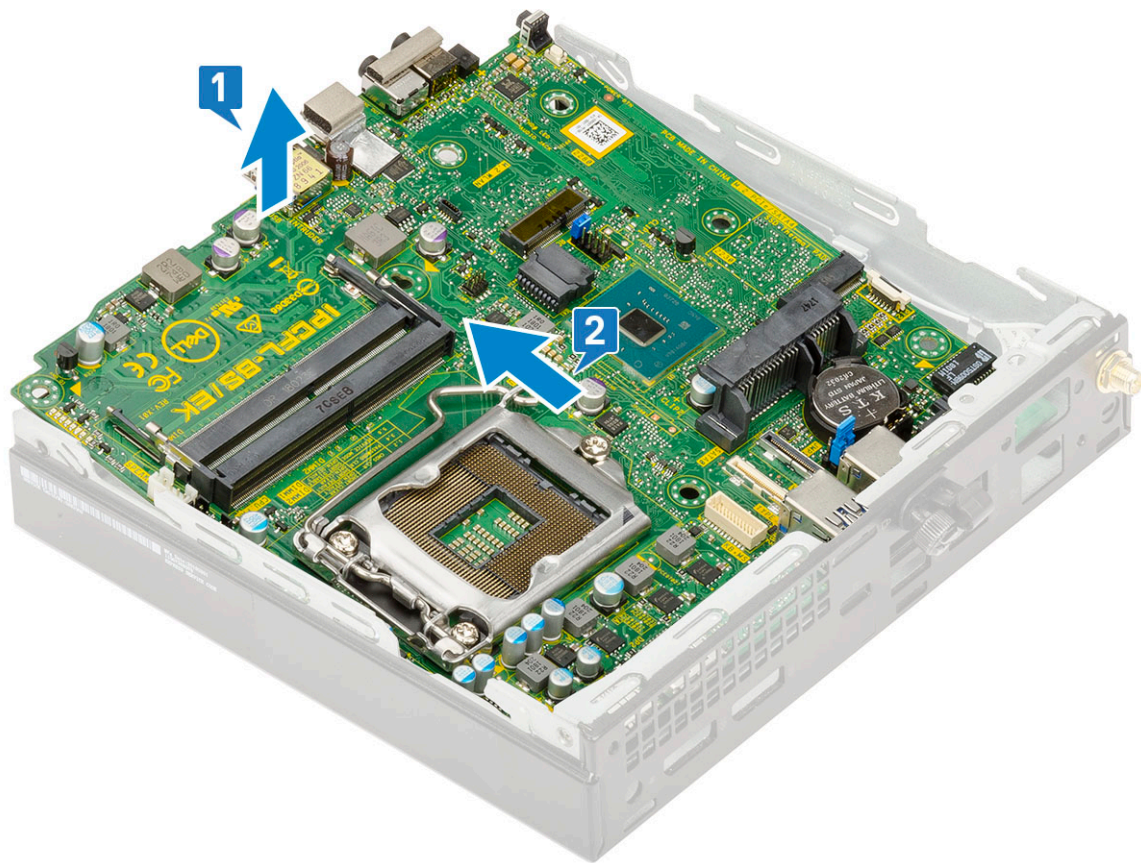

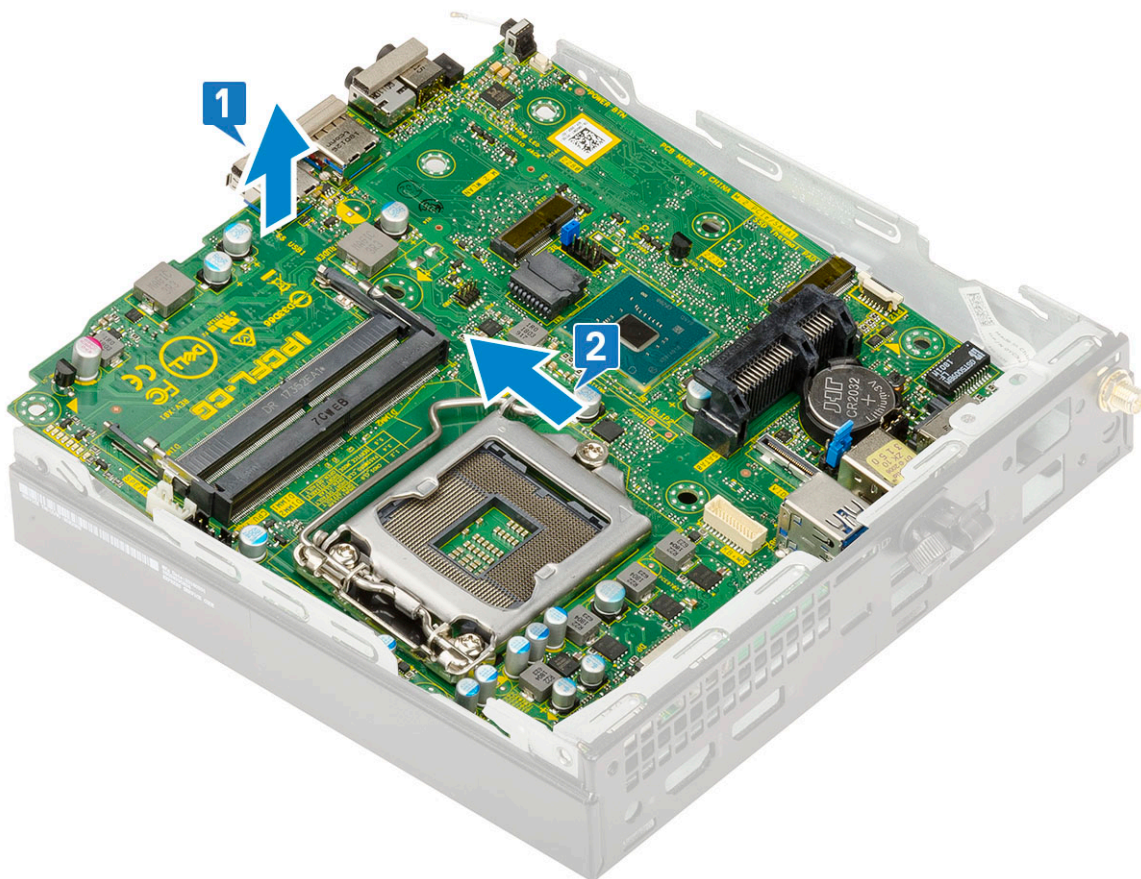

Como instalar a placa de sistema

1. Para instalar a placa de sistema:
 - a. Segure a placa de sistema pelas extremidades e incline-a em direção à parte traseira do sistema.
 - b. Abaixar a placa no sistema até que os conectores da parte traseira da placa de sistema se alinhem com os slots do chassi e os orifícios de parafusos da placa de sistema se alinhem com os espaçadores do sistema [1, 2].

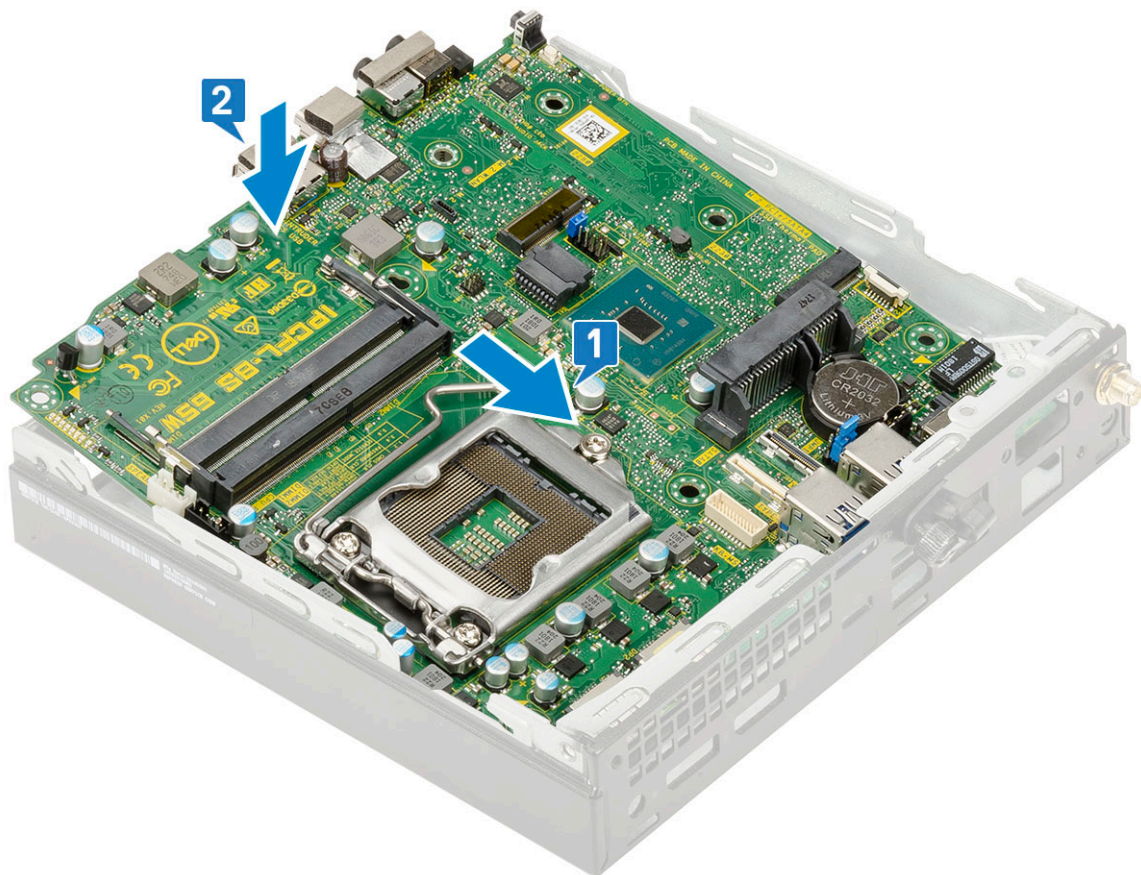
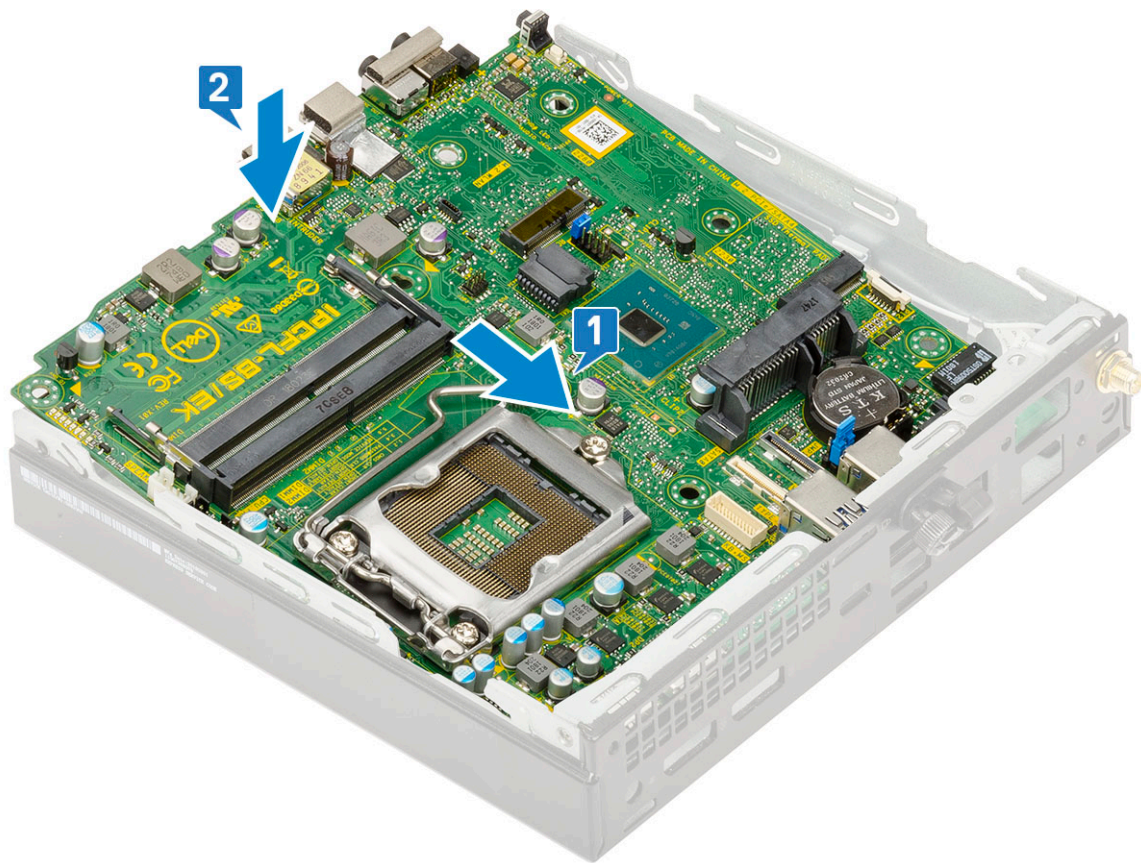

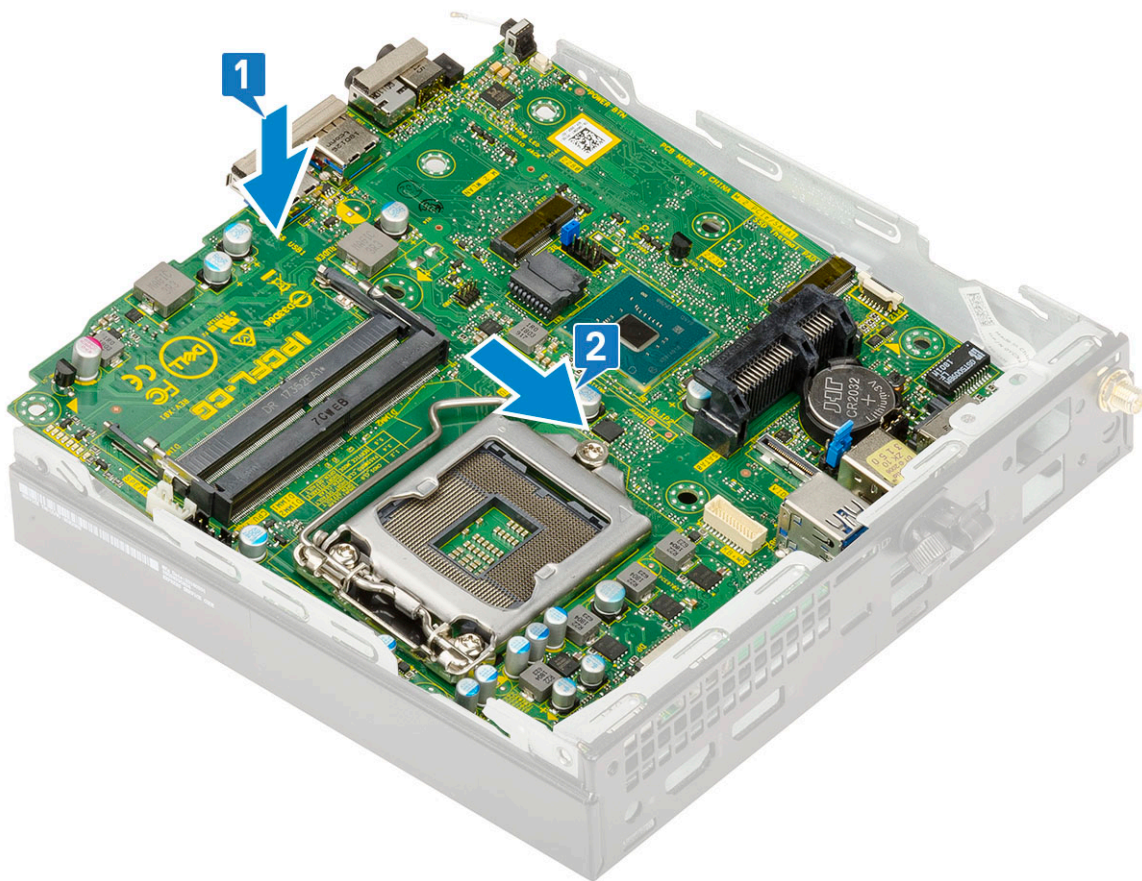

c. Recoloque os dois parafusos (M3x4) [1] e os três parafusos (6-32x5,4) [2] que fixam a placa de sistema no sistema.

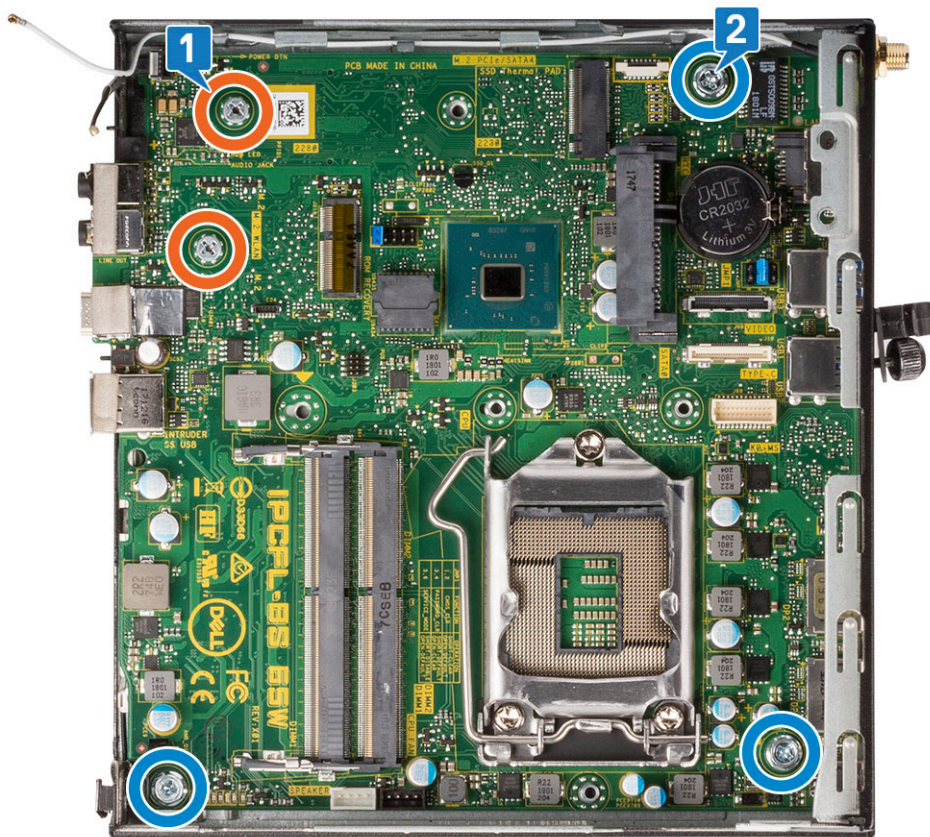
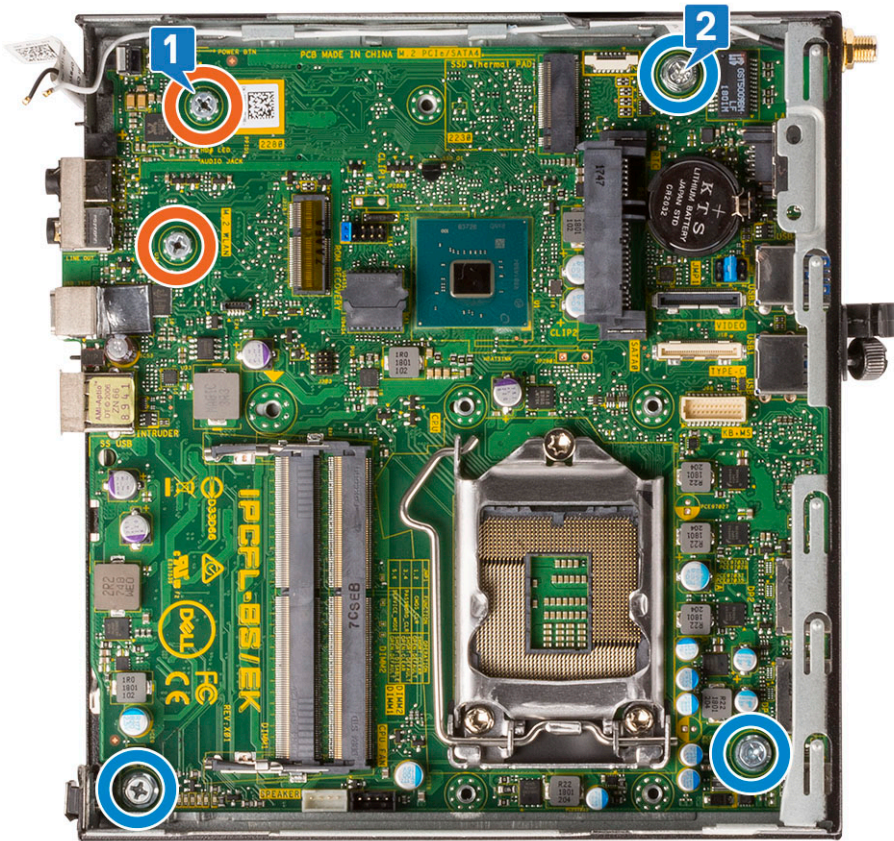

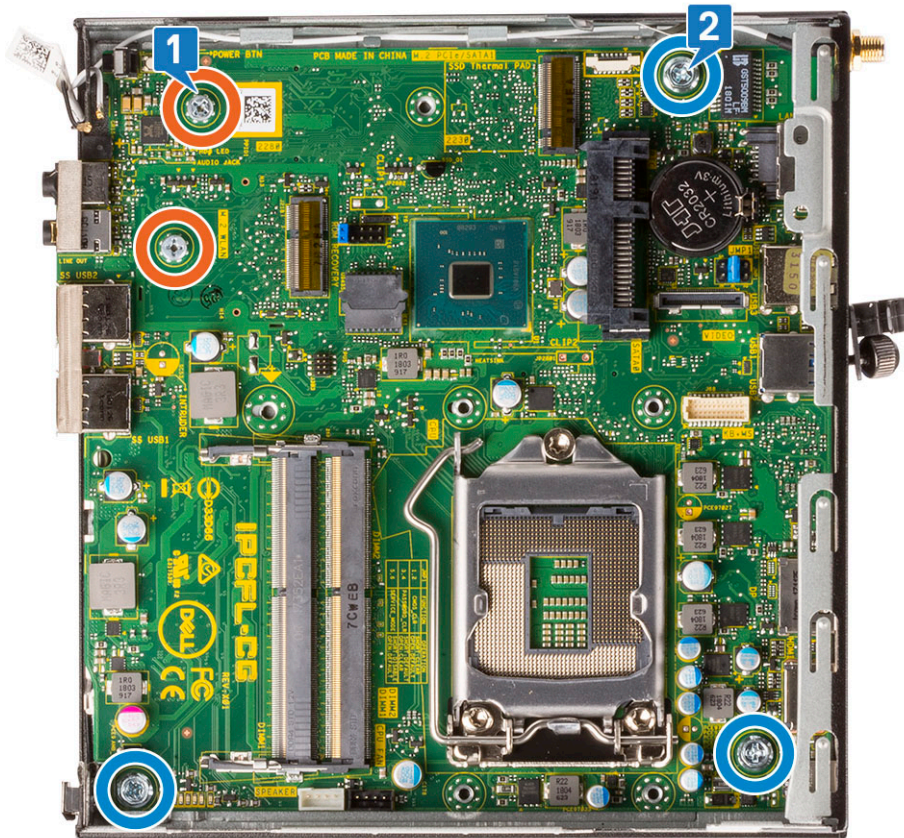

- d. Coloque o suporte de caddy do disco rígido na placa de sistema [1].
- e. Recoloque o parafuso que fixa o suporte de caddy do disco rígido na placa de sistema [2].

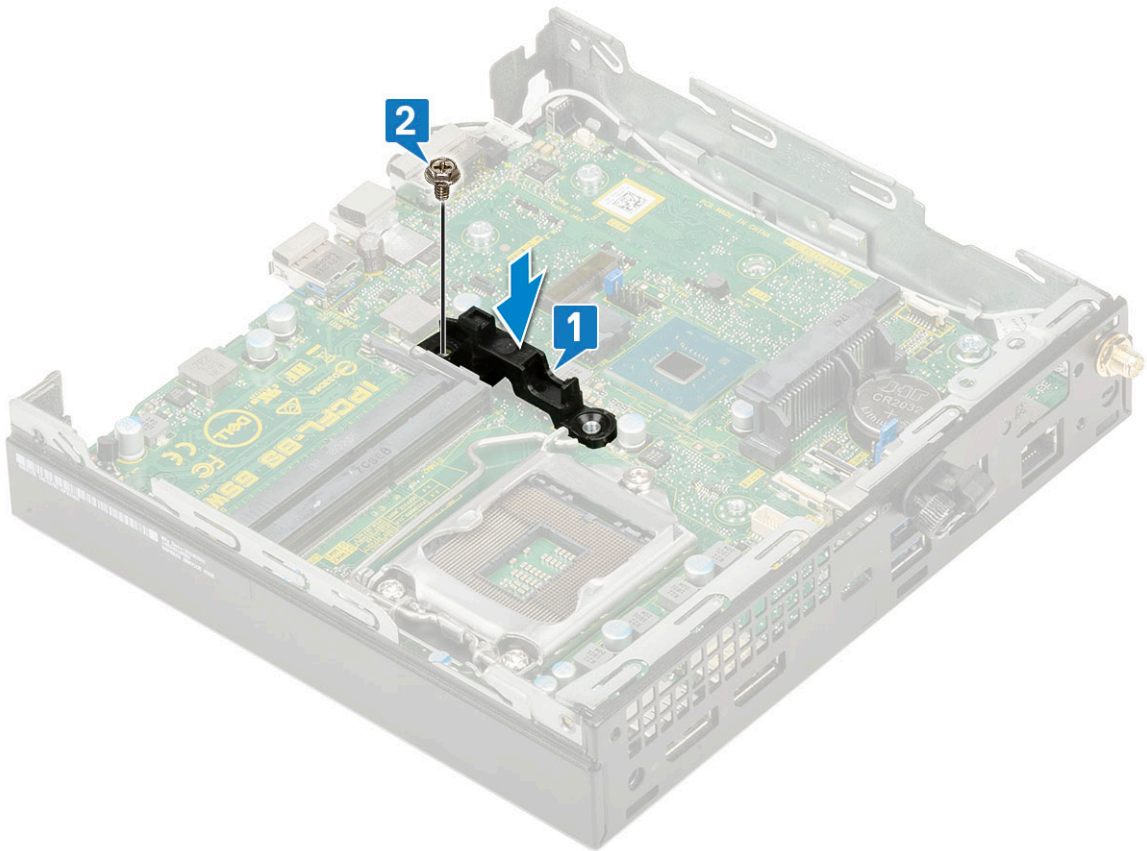
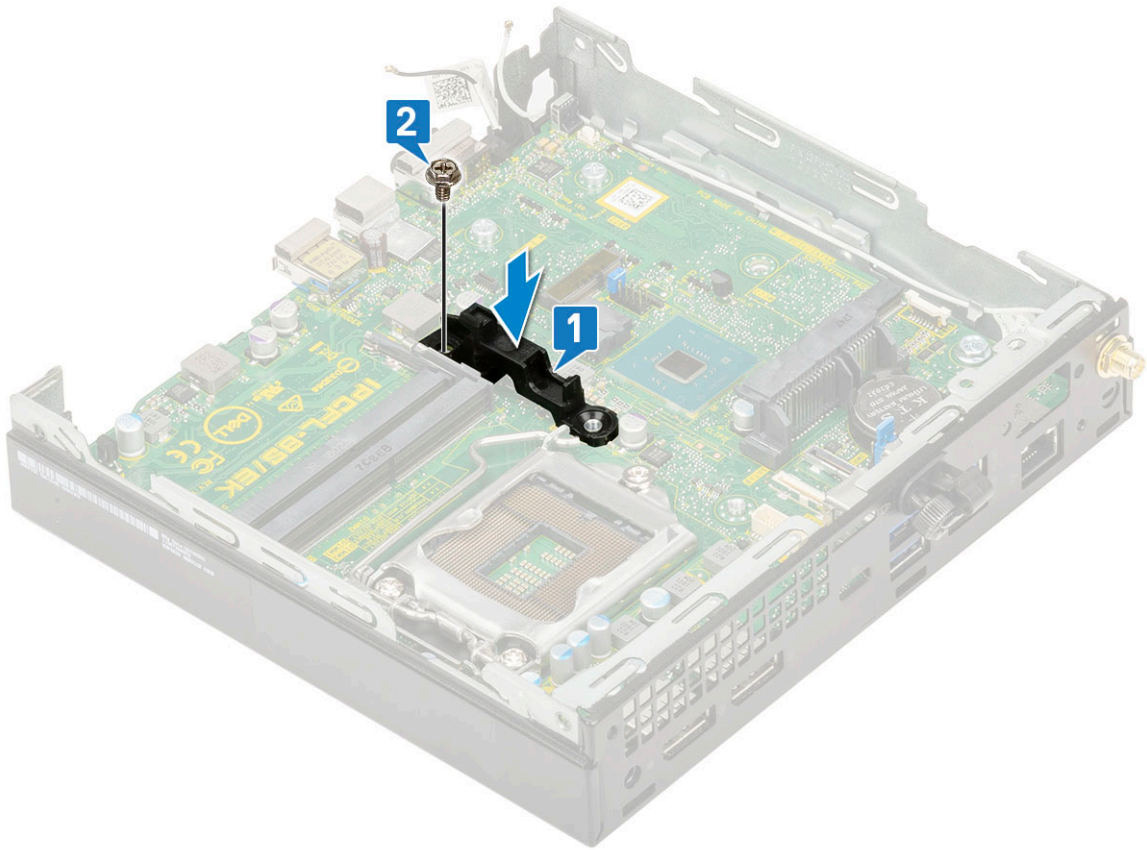

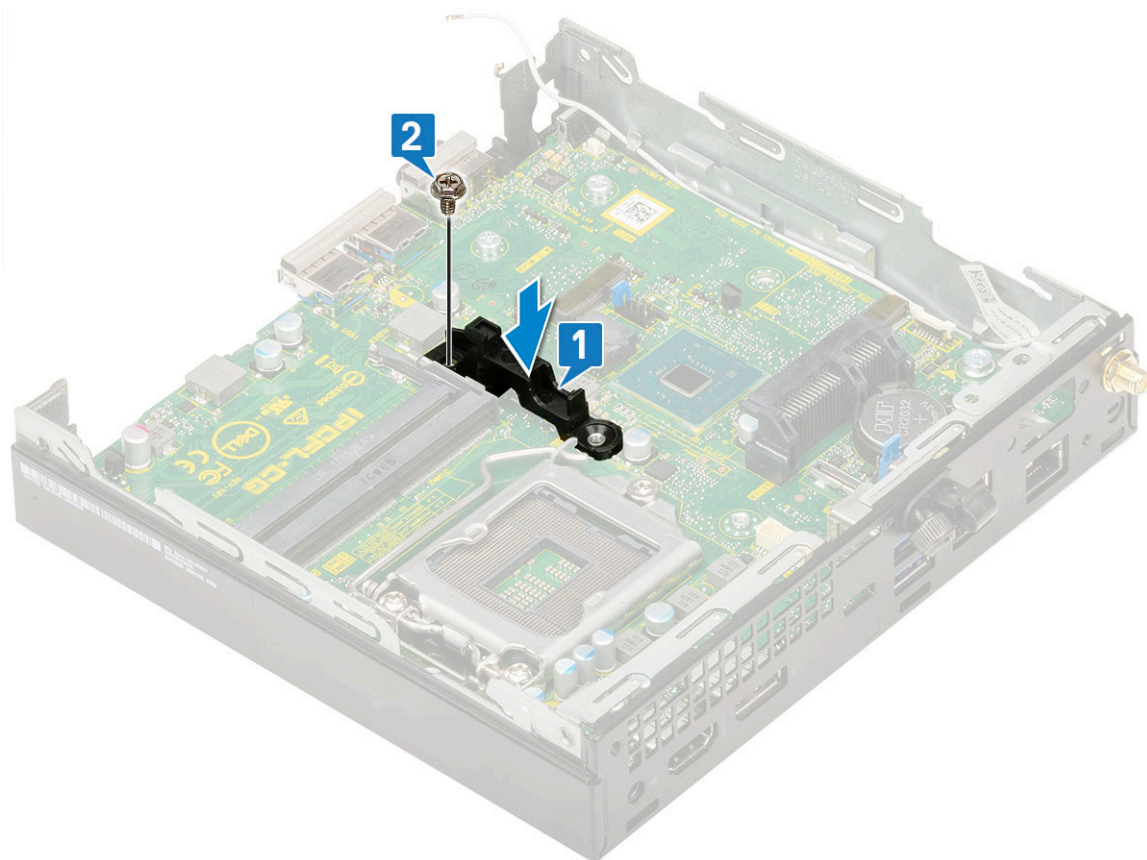

2. Instale:
 - a. [Processador](#)

Como diagnosticar e solucionar problemas

Tópicos:

- Diagnósticos de verificação do desempenho do sistema de pré-inicialização do Dell SupportAssist
- Diagnóstico
- Mensagens de erro de diagnóstico
- Mensagens de erro do sistema
- Recuperar o sistema operacional
- Mídia de backup e opções de recuperação
- Ciclo de energia Wi-Fi

Diagnósticos de verificação do desempenho do sistema de pré-inicialização do Dell SupportAssist

O diagnóstico do SupportAssist (também chamado de diagnóstico de sistema) executa uma verificação completa de seu hardware. O diagnóstico de verificação do desempenho do sistema de pré-inicialização do Dell SupportAssist é incorporado ao BIOS e executado internamente pelo BIOS. O diagnóstico de sistema incorporado fornece um conjunto de opções para determinados dispositivos ou grupos de dispositivos que permite:

- Executar testes automaticamente ou em um modo interativo
- Repetir testes
- Exibir ou salvar os resultados dos testes
- Executar testes abrangentes de forma a introduzir opções de testes adicionais para fornecer informações suplementares sobre o(s) dispositivo(s) com falha
- Exibir mensagens de status que informam se os testes foram concluídos com êxito
- Exibir mensagens de erro que informam sobre os problemas encontrados durante a realização dos testes

 **NOTA:** Alguns testes para dispositivos específicos exigem interação do usuário. Não se esqueça de sempre estar presente no terminal do computador quando os testes de diagnóstico forem executados.

Para obter mais informações, consulte <https://www.dell.com/support/kbdoc/000180971>.

Executar a verificação de desempenho de pré-inicialização do sistema do SupportAssist

1. Ligue o computador.
2. Na inicialização do computador, pressione a tecla F12 assim que o logotipo da Dell for exibido.
3. Na tela do boot menu (menu de inicialização), selecione a opção **Diagnosics (Diagnóstico)**.
4. Clique na seta no canto inferior esquerdo.
A página inicial de diagnósticos é exibida.
5. Pressione a seta no canto inferior direito para ir para a listagem de páginas.
Os itens detectados são listados.
6. Para executar um teste de diagnóstico em um dispositivo específico, pressione Esc e clique em **Yes (Sim)** para interromper o teste de diagnóstico.
7. Selecione o dispositivo no painel à esquerda e clique em **Run Tests (Executar testes)**.
8. Se houver qualquer problema, códigos de erro serão exibidos.
Anote o código de erro e o número de validação e entre em contato com a Dell.

Diagnóstico

O POST (Power On Self Test [teste automático de ligação]) assegura que são atendidos os requisitos básicos de computador e que o hardware está funcionando adequadamente antes de o processo de inicialização ser iniciado. Se o computador for aprovado no POST, prosseguirá na inicialização em um modo normal. No entanto, se o computador não concluir o POST, será emitida uma série de códigos de LED durante a inicialização. O LED do sistema é integrado no botão liga/desliga.

A tabela a seguir mostra diferentes padrões de luz e o que eles indicam.

Tabela 3. Estado do LED de alimentação

Estado do LED âmbar	Estado do LED branco	Estado do sistema	Observações
Apagado	Apagado	S4 e S5	<ul style="list-style-type: none"> Hibernar ou suspender para disco (S4) A energia está desligada (S5)
Apagado	Piscante	S1 e S3	O sistema está em estado de alimentação baixo, sendo S1 ou S3. Isso não indica uma condição de falha.
Estado anterior	Estado anterior	S3, sem PWRGD_PS	Essa entrada serve para a possibilidade de um atraso entre o SLP_S3# ativo e o PWRGD_PS inativo.
Piscante	Apagado	S0, sem PWRGD_PS	Falha de inicialização - o computador está recebendo energia elétrica e a alimentação fornecida pela fonte de alimentação está normal. Algum dispositivo pode estar com mau funcionamento ou instalado incorretamente. Consulte a tabela abaixo para sugestões de diagnóstico para o padrão âmbar intermitente e possíveis falhas.
Azul	Apagado	S0, sem PWRGD_PS, Buscar código = 0	Falha de inicialização - esta é uma condição de erro de falha do sistema, incluindo a fonte de alimentação. Apenas o trilho +5VSB na fonte de alimentação está funcionando corretamente.
Apagado	Azul	S0, sem PWRGD_PS, Buscar código = 1	Isto indica que o BIOS do host começou a ser executado e que o registro do LED agora é gravável.

Tabela 4. Falhas do LED âmbar intermitente

Estado do LED âmbar	Estado do LED branco	Estado do sistema	Observações
2	1	Problema no MBD	Problema no MBD - fileiras A, G, H e J da tabela 12.4 das Especificações do SIO - indicadores Pré-POST [40]
2	2	Problema na MB, PSU ou cabeamento	Problema na MBD, na PSU ou no cabeamento da PSU - Linhas B, C e D da tabela 12.4 das especificações do SIO [40]

Tabela 4. Falhas do LED âmbar intermitente (continuação)

Estado do LED âmbar	Estado do LED branco	Estado do sistema	Observações
2	3	Problema no MBD, DIMMS ou CPU	Problema no MBD, DIMMS ou CPU - Linhas F e K da tabela 12.4 das especificações do SIO [40]
2	4	Bateria de célula tipo moeda com defeito	Bateria de célula tipo moeda com defeito - Linha M da tabela 12.4 das especificações do SIO [40]

Tabela 5. Estados sob o controle do BIOS do host

Estado do LED âmbar	Estado do LED branco	Estado do sistema	Observações
2	5	Estado 1 do BIOS	Código Post do BIOS (antigo padrão de LED 0001) BIOS corrompido.
2	6	Estado 2 do BIOS	Código Post do BIOS (antigo padrão de LED 0010) falha na configuração da CPU ou falha na CPU.
2	7	Estado 3 do BIOS	Código Post do BIOS (antigo padrão de LED 0011) configuração da MEM em andamento. Módulos de memória adequados detectados, mas ocorreu uma falha.
3	1	Estado 4 do BIOS	Código Post do BIOS (antigo padrão de LED 0100) combinação de configuração ou falha de dispositivo PCI com configuração ou falha do subsistema de vídeo. BIOS para eliminar o código de vídeo 0101.
3	2	Estado 5 do BIOS	Código Post do BIOS (antigo padrão do LED 0110) combinação de configuração ou falha de armazenamento e USB. BIOS para eliminar código de USB 0111.
3	3	Estado 6 do BIOS	Código Post do BIOS (antigo padrão de LED 1000) configuração da MEM, nenhuma memória detectada.
3	4	Estado 7 do BIOS	Código Post do BIOS (antigo padrão de LED 1001) erro fatal na placa mãe.
3	5	Estado 8 do BIOS	Código Post do BIOS (antigo padrão de LED 1010) configuração da MEM, módulos incompatíveis ou configuração inválida.
3	6	Estado 9 do BIOS	Código Post do BIOS (antigo padrão de LED 1011) combinação de "Outra atividade pré-vídeo e códigos de

Tabela 5. Estados sob o controle do BIOS do host (continuação)

Estado do LED âmbar	Estado do LED branco	Estado do sistema	Observações
			configuração de recursos. BIOS para eliminar o código 1100.
3	7	Estado 10 do BIOS	Código Post do BIOS (antigo padrão de LED 1110) Outra atividade pré-post subsequente à inicialização do vídeo.

Mensagens de erro de diagnóstico

Tabela 6. Mensagens de erro de diagnóstico

Mensagens de erro	Descrição
AUXILIARY DEVICE FAILURE	O touchpad ou o mouse externo podem estar com defeito. No caso de um mouse externo, verifique a conexão do cabo. Ative a opção Dispositivo apontador no Programa de configuração do sistema.
BAD COMMAND OR FILE NAME	Certifique-se de ter digitado o comando corretamente, de ter colocado os espaços nos locais adequados e de ter usado o caminho correto.
CACHE DISABLED DUE TO FAILURE	Falha no cache principal interno do microprocessador. Entre em contato com a Dell
CD DRIVE CONTROLLER FAILURE	A unidade óptica não responde aos comandos do computador.
DATA ERROR	O disco rígido não consegue ler os dados.
DECREASING AVAILABLE MEMORY	Um ou mais módulos de memória podem estar com defeito ou encaixados de forma incorreta. Reinstale os módulos de memória e, se necessário, substitua-os.
DISK C: FAILED INITIALIZATION	Falha de inicialização do disco rígido. Execute os testes de disco rígido no Dell Diagnostics .
DRIVE NOT READY	A operação exige que a unidade de disco rígido esteja no compartimento antes de continuar. Instale um disco rígido no compartimento de disco rígido.
ERROR READING PCMCIA CARD	O computador não consegue identificar a ExpressCard. Volte a inserir a placa ou experimente usar outra placa.
EXTENDED MEMORY SIZE HAS CHANGED	A quantidade de memória registrada na memória não volátil (NVRAM) não corresponde ao módulo de memória instalado no computador. Reinicialize o computador. Se o problema persistir, entre em contato com a Dell
THE FILE BEING COPIED IS TOO LARGE FOR THE DESTINATION DRIVE	O arquivo que você está tentando copiar é grande demais para o disco, ou o disco está cheio. Experimente copiar o arquivo para um outro disco ou para um disco de maior capacidade.
A FILENAME CANNOT CONTAIN ANY OF THE FOLLOWING CHARACTERS: \ / : * ? " < > -	Não use esses caracteres em nomes de arquivos.
GATE A20 FAILURE	Um dos módulos de memória pode estar solto. Reinstale o módulo de memória e, se necessário, substitua-o.
GENERAL FAILURE	O sistema operacional não conseguiu executar o comando. A mensagem é normalmente seguida de informações específicas. Por exemplo, Printer out of paper. Take the appropriate action. (Impressora sem papel. Tome as providências necessárias para resolver o problema).

Tabela 6. Mensagens de erro de diagnóstico (continuação)

Mensagens de erro	Descrição
HARD-DISK DRIVE CONFIGURATION ERROR	O computador não consegue identificar o tipo de unidade. Desligue o computador, remova o disco rígido e inicialize o computador a partir de uma unidade óptica. Em seguida, desligue o computador, reinstale a unidade de disco rígido e reinicie o computador. Execute os testes de Unidade de disco rígido no Dell Diagnostics .
HARD-DISK DRIVE CONTROLLER FAILURE 0	O disco rígido não responde aos comandos do computador. Desligue o computador, remova o disco rígido e inicialize o computador a partir de uma unidade óptica. Em seguida, desligue o computador, reinstale a unidade de disco rígido e reinicie o computador. Se o problema continuar, experimente usar outra unidade de disco. Execute os testes de Unidade de disco rígido no Dell Diagnostics .
HARD-DISK DRIVE FAILURE	O disco rígido não responde aos comandos do computador. Desligue o computador, remova o disco rígido e inicialize o computador a partir de uma unidade óptica. Em seguida, desligue o computador, reinstale a unidade de disco rígido e reinicie o computador. Se o problema continuar, experimente usar outra unidade de disco. Execute os testes de Unidade de disco rígido no Dell Diagnostics .
HARD-DISK DRIVE READ FAILURE	A unidade de disco rígido pode estar com defeito. Desligue o computador, remova o disco rígido e inicialize o computador a partir de uma unidade óptica. Em seguida, desligue o computador, reinstale a unidade de disco rígido e reinicie o computador. Se o problema continuar, experimente usar outra unidade de disco. Execute os testes de Unidade de disco rígido no Dell Diagnostics .
INSERT BOOTABLE MEDIA	O sistema operacional está tentando inicializar em uma mídia não inicializável, como uma unidade óptica. Insira uma mídia inicializável.
INVALID CONFIGURATION INFORMATION-PLEASE RUN SYSTEM SETUP PROGRAM	As informações de configuração do sistema não correspondem à configuração de hardware. É mais provável que esta mensagem ocorra após a instalação de um módulo de memória. Corrija as opções adequadas no programa de configuração do sistema.
KEYBOARD CLOCK LINE FAILURE	No caso de teclados externos, verifique a conexão do cabo. Execute o teste do Keyboard Controller (Controlador de teclado) no Dell Diagnostics .
KEYBOARD CONTROLLER FAILURE	No caso de teclados externos, verifique a conexão do cabo. Reinicie o computador e evite tocar no teclado ou no mouse durante a rotina de inicialização. Execute o teste do Keyboard Controller (Controlador de teclado) no Dell Diagnostics .
KEYBOARD DATA LINE FAILURE	No caso de teclados externos, verifique a conexão do cabo. Execute o teste do Keyboard Controller (Controlador de teclado) no Dell Diagnostics .
KEYBOARD STUCK KEY FAILURE	No caso de teclados ou teclados numéricos externos, verifique a conexão do cabo. Reinicie o computador e evite tocar no teclado ou nas teclas durante a rotina de inicialização. Execute o teste da tecla travada no Dell Diagnostics .
LICENSED CONTENT IS NOT ACCESSIBLE IN MEDIADIRECT	O Dell MediaDirect não consegue verificar as restrições de gerenciamento de direitos digitais ou DRM (Digital Rights Management [gerenciamento de direitos digitais]) no arquivo, de modo que o arquivo não pode ser tocado.
MEMORY ADDRESS LINE FAILURE AT ADDRESS, READ VALUE EXPECTING VALUE	Um módulo de memória pode estar com defeito ou pode ter sido instalado incorretamente. Reinstale o módulo de memória e, se necessário, substitua-o.

Tabela 6. Mensagens de erro de diagnóstico (continuação)

Mensagens de erro	Descrição
MEMORY ALLOCATION ERROR	O software que você está tentando executar está entrando em conflito com o sistema operacional, com outro programa ou com um utilitário. Desligue o computador, aguarde 30 segundos e reinicie-o. Execute o programa novamente. Se a mensagem de erro ainda aparecer, consulte a documentação do software.
MEMORY DOUBLE WORD LOGIC FAILURE AT ADDRESS, READ VALUE EXPECTING VALUE	Um módulo de memória pode estar com defeito ou pode ter sido instalado incorretamente. Reinstale o módulo de memória e, se necessário, substitua-o.
MEMORY ODD/EVEN LOGIC FAILURE AT ADDRESS, READ VALUE EXPECTING VALUE	Um módulo de memória pode estar com defeito ou pode ter sido instalado incorretamente. Reinstale o módulo de memória e, se necessário, substitua-o.
MEMORY WRITE/READ FAILURE AT ADDRESS, READ VALUE EXPECTING VALUE	Um módulo de memória pode estar com defeito ou pode ter sido instalado incorretamente. Reinstale o módulo de memória e, se necessário, substitua-o.
NO BOOT DEVICE AVAILABLE	O computador não consegue localizar a unidade de disco rígido. Se o disco rígido for o dispositivo de inicialização, verifique se ele está instalado, encaixado corretamente e particionado como um dispositivo de inicialização.
NO BOOT SECTOR ON HARD DRIVE	O sistema operacional pode estar corrompido. Entre em contato com a Dell.
NO TIMER TICK INTERRUPT	Um chip da placa de sistema pode não estar funcionando corretamente. Execute os testes de Configuração do sistema no Dell Diagnostics .
NOT ENOUGH MEMORY OR RESOURCES. EXIT SOME PROGRAMS AND TRY AGAIN	Há muitos programas abertos. Feche todas as janelas e abra o programa que deseja usar.
OPERATING SYSTEM NOT FOUND	Reinstale o sistema operacional. Se o problema persistir, entre em contato com a Dell.
OPTIONAL ROM BAD CHECKSUM	Falha da ROM opcional. Entre em contato com a Dell.
SECTOR NOT FOUND	O sistema operacional não consegue localizar um setor na unidade de disco rígido. Pode haver um setor com defeito ou uma FAT (File Allocation Table [tabela de alocação de arquivos]) corrompida no disco rígido. Execute o utilitário de verificação de erros do Windows para examinar a estrutura de arquivos da unidade de disco rígido. Consulte a Ajuda e Suporte do Windows para obter instruções (clique em Iniciar > Ajuda e Suporte). Se um grande número de setores estiver com defeito, faça backup dos dados (se possível) e formate o disco rígido.
SEEK ERROR	O sistema operacional não consegue localizar uma trilha específica na unidade de disco rígido.
SHUTDOWN FAILURE	Um chip da placa de sistema pode não estar funcionando corretamente. Execute os testes de Configuração do sistema no Dell Diagnostics . Se a mensagem reaparecer, entre em contato com a Dell.
TIME-OF-DAY CLOCK LOST POWER	Os parâmetros de configuração do sistema estão corrompidos. Conecte o computador a uma tomada elétrica para carregar a bateria. Se o problema persistir, tente restaurar os dados entrando no programa de Configuração do sistema e, em seguida, saindo dele imediatamente. Se a mensagem reaparecer, entre em contato com a Dell.
TIME-OF-DAY CLOCK STOPPED	A bateria de reserva que suporta os parâmetros de configuração do sistema pode precisar de recarga. Conecte o computador a uma

Tabela 6. Mensagens de erro de diagnóstico (continuação)

Mensagens de erro	Descrição
	tomada elétrica para carregar a bateria. Se o problema persistir, entre em contato com a Dell.
TIME-OF-DAY NOT SET-PLEASE RUN THE SYSTEM SETUP PROGRAM	A hora ou a data armazenada no programa de configuração do sistema não coincide com o relógio do computador. Corrija as configurações das opções de Data e Hora.
TIMER CHIP COUNTER 2 FAILED	Um chip da placa de sistema pode não estar funcionando corretamente. Execute os testes de Configuração do sistema no Dell Diagnostics.
UNEXPECTED INTERRUPT IN PROTECTED MODE	O controlador do teclado pode estar com defeito ou um módulo de memória pode estar solto. Execute os testes de Memória do sistema e o teste do Keyboard Controller (Controlador do teclado) no Dell Diagnostics ou entre em contato com a Dell.
X:\ IS NOT ACCESSIBLE. THE DEVICE IS NOT READY	Insira um disco na unidade e tente novamente.

Mensagens de erro do sistema

Tabela 7. Mensagens de erro do sistema

Mensagem do sistema	Descrição
Alert! Previous attempts at booting this system have failed at checkpoint [nnnn]. For help in resolving this problem, please note this checkpoint and contact Dell Technical Support (Alerta! Tentativas anteriores de inicialização deste sistema falharam no ponto de verificação [nnnn]. Para obter ajuda na solução desse problema, anote o ponto de verificação e entre em contato com o suporte técnico da Dell)	O computador apresentou uma falha na rotina de inicialização três vezes consecutivas devido ao mesmo erro.
CMOS checksum error (Erro de checksum do CMOS)	RTC é redefinida, configuração do BIOS padrão foi carregada.
CPU fan failure (Falha no ventilador da CPU)	Ocorreu uma falha no ventilador da CPU
System fan failure (Falha no ventilador do sistema)	Ocorreu uma falha no ventilador do sistema.
Hard-disk drive failure (Falha na unidade de disco rígido).	Possível falha no disco rígido durante o POST.
Keyboard failure (Falha do teclado)	Falha do teclado ou cabo solto. Se reajustar o cabo não solucionar o problema, substitua o teclado.
No boot device available (Nenhum dispositivo de inicialização disponível)	Não há nenhuma partição inicializável no disco rígido, o cabo do disco rígido está solto ou não existe nenhum dispositivo inicializável. <ul style="list-style-type: none"> Se o disco rígido é o dispositivo de inicialização, certifique-se de que os cabos estão conectados e que a unidade está instalada corretamente e particionada como um dispositivo de inicialização. Entre na configuração do sistema e certifique-se de que as informações da sequência de inicialização estão corretas.
No timer tick interrupt (Sem interrupção de marcação de tempo)	Um chip da placa de sistema pode não estar funcionando ou há falha na placa-mãe.
NOTICE - Hard Drive SELF MONITORING SYSTEM has reported that a parameter has exceeded its normal operating range. Dell recommends	Erro de S.M.A.R.T, possível falha do disco rígido.

Tabela 7. Mensagens de erro do sistema (continuação)

Mensagem do sistema	Descrição
that you back up your data regularly. A parameter out of range may or may not indicate a potential hard drive problem (AVISO - O SISTEMA DE AUTOMONITORAMENTO do disco rígido reportou que um parâmetro ultrapassou o seu intervalo de operação normal. A Dell recomenda que você faça regularmente um backup dos seus dados. Um parâmetro fora do intervalo pode indicar ou não um problema em potencial da unidade de disco rígido)	

Recuperar o sistema operacional

Quando não for possível inicializar o computador mesmo após diversas tentativas, inicia-se automaticamente o Dell SupportAssist OS Recovery.

O Dell SupportAssist OS Recovery é uma ferramenta independente e pré-instalada em todos os computadores Dell com o sistema operacional Windows. Ele é composto de ferramentas para diagnosticar e solucionar problemas que podem ocorrer antes que o computador inicialize o sistema operacional. Ele permite que você diagnostique problemas de hardware, repare o computador, faça um backup dos arquivos, ou restaure o computador para o respectivo estado de fábrica.

É possível também baixá-lo do site de suporte da Dell para resolver problemas e corrigir o computador quando a inicialização do seu sistema operacional principal falhar devido a falhas do software ou do hardware.

Para obter mais informações sobre o Dell SupportAssist OS Recovery, consulte o Guia do usuário do *Dell SupportAssist OS Recovery* em www.dell.com/serviceabilitytools. Clique em **SupportAssist** e, em seguida, clique em **SupportAssist OS Recovery**.

Mídia de backup e opções de recuperação

É recomendável criar um disco de recuperação para resolver e corrigir problemas que podem ocorrer no Windows. A Dell apresenta várias opções para recuperar o sistema operacional Windows em seu PC Dell. Para obter mais informações, consulte [Opções de recuperação e suporte de cópia de segurança do Windows da Dell](#).

Ciclo de energia Wi-Fi

Se o seu computador não conseguir acessar a internet devido a problemas de conectividade Wi-Fi, um procedimento de ciclo de energia Wi-Fi poderá ser executado. O procedimento a seguir fornece as instruções sobre como conduzir um ciclo de energia Wi-Fi:

 **NOTA:** Alguns ISPs (Internet Service Providers, provedores de serviços de internet) fornecem um dispositivo de combinação modem/roteador.

1. Desligue o computador.
2. Desligue o modem.
3. Desligue o roteador sem fio.
4. Aguarde 30 segundos.
5. Ligue o roteador sem fio.
6. Ligue o modem.
7. Ligue o computador.

Como obter ajuda

Tópicos:

- [Como entrar em contato com a Dell](#)

Como entrar em contato com a Dell

 **NOTA:** Se não tiver uma conexão Internet ativa, você pode encontrar as informações de contato na sua fatura, nota de expedição, nota de compra ou no catálogo de produtos Dell.

A Dell fornece várias opções de suporte e serviço on-line ou através de telefone. A disponibilidade varia de acordo com o país e produto e alguns serviços podem não estar disponíveis na sua área. Para entrar em contacto com a Dell para tratar de assuntos de vendas, suporte técnico ou serviço de atendimento ao cliente:

1. Vá até **Dell.com/support**.
2. Selecione a categoria de suporte.
3. Encontre o seu país ou região no menu suspenso **Choose a Country/Region (Escolha um país ou região)** na parte inferior da página.
4. Selecione o serviço ou link de suporte adequado, com base em sua necessidade.