

Dell OptiPlex 3070 Micro

מדריך שירות



הערות, התראות ואזהרות

הערה  "הערה" מציינת מידע חשוב שמסייע להשתמש במוצר ביתר יעילות.

התראה  "זהירות" מציינת נזק אפשרי לחומרה או אובדן נתונים, ומסבירה כיצד ניתן למנוע את הבעיה.

אזהרה  אזהרה מציינת אפשרות לנזקי רכוש, נזקי גוף או מוות.

5	פרק 1: עבודה על המחשב
5	הוראות בטיחות
5	לפני העבודה על חלקיו הפנימיים של המחשב
6	הנחיות הבטיחות
6	הגנה מפני פריקה אלקטרוסטטית — ESD
7	ערכת ESD לשירות בשטח
7	הובלת רכיבים רגישים לחשמל
8	לאחר העבודה על חלקיו הפנימיים של המחשב
9	פרק 2: טכנולוגיה ורכיבים
9	DDR4
10	תכונות USB
12	USB Type-C
13	היתרונות של DisplayPort over USB Type-C
13	יציאת HDMI 2.0
13	זיכרון Intel Optane
14	הפעלת זיכרון Intel Optane
14	השבתת זיכרון Intel Optane
15	פרק 3: פירוק והרכבה
15	כיסוי צד
15	הסרת הכיסוי הצדדי
19	התקנת הכיסוי הצדדי
21	מכלול הכונן הקשיח - 2.5 אינץ'
21	הסרת מכלול הכונן הקשיח בגודל 2.5 אינץ'
23	הסרת הכונן בגודל 2.5 אינץ' מתושבת הכונן
23	התקנת הכונן הקשיח בגודל 2.5 אינץ' לתוך תושבת הכונן הקשיח
24	התקנת מכלול הכונן בגודל 2.5 אינץ'
26	מפוח גוף הקירור
26	הסרת מפוח גוף הקירור
30	התקנת מפוח גוף הקירור
34	רמקול
34	הסרת הרמקול
35	התקנת הרמקול
36	מודולי זיכרון
36	הסרת מודול זיכרון
39	התקנת מודול הזיכרון
41	מכלול מכלול גוף הקירור
41	הסרת גוף הקירור
43	התקנת גוף הקירור
44	Processor (מעבד)
44	הסרת המעבד
46	התקנת המעבד
48	כרטיס ה-WLAN

48	הסרת כרטיס ה-WLAN
50	התקנת כרטיס WLAN
53	M.2 PCIe SSD (כונן מסוג M.2 PCIe)
53	הסרת כונן ה-M.2 PCIe SSD
55	התקנת כונן ה-M.2 PCIe SSD
58	מודול אופציונלי
58	הסרת מודול אופציונלי
62	התקנת מודול אופציונלי
66	סוללת מטבע
66	הסרת סוללת המטבע
68	התקנת סוללת המטבע
70	לוח המערכת
70	הסרת לוח המערכת
76	התקנת לוח המערכת

פרק 4: פתרון בעיות 83

83	אבחון של בדיקת ביצועי מערכת לפני אתחול של Dell SupportAssist
83	הפעלת בדיקת ביצועי מערכת לפני אתחול של SupportAssist
83	אבחון
85	הודעות שגיאה לאבחון
88	הודעות שגיאה של המערכת
88	שחזור מערכת ההפעלה
89	אפשרויות שחזור ומדיית גיבוי
89	כיבוי והפעלה מחדש של ה-WiFi

פרק 5: קבלת עזרה 90

90	פנייה אל Dell
----	---------------

עבודה על המחשב

נושאים:

- הוראות בטיחות

הוראות בטיחות

היעזר בהוראות הבטיחות הבאות כדי להגן על המחשב מפני נזק אפשרי וכדי להבטיח את ביטחונך האישי. אלא אם צוין אחרת, כל הליך מניח שמתקיימים התנאים הבאים:

- קראת את הוראות הבטיחות המצורפות למחשב.
- ניתן להחליף רכיב או, אם נרכש בנפרד, להתקין אותו על ידי ביצוע הליך ההסרה בסדר הפוך.

הערה נתק את כל מקורות החשמל לפני פתיחה של כיסוי המחשב או של לוחות. לאחר סיום העבודה על חלקיו הפנימיים של המחשב, החזר למקומם את כל הכיסויים, הלוחות והברגים לפני חיבור המחשב למקור חשמל.

אזהרה לפני העבודה על חלקיו הפנימיים של המחשב, קרא את מידע הבטיחות שצורף למחשב. למידע נוסף על שיטות העבודה המומלצות, עיין בדף הבית בנושאי תאימות לתקנים

התראה ישנם תיקונים רבים שרק טכנאי שירות מוסמך יכול לבצע. עליך לבצע פתרון בעיות ותיקונים פשוטים בלבד כפי שמתיר תיעוד המוצר, או בהתאם להנחיות של השירות המקוון או השירות הטלפוני ושל צוות התמיכה. האחריות אינה מכסה נזק שייגרם עקב טיפול שאינו מאושר על-ידי Dell. קרא את הוראות הבטיחות המפורטות שצורפו למוצר ופעל על-פיהן.

התראה כדי למנוע פריקה אלקטרוסטטית, פרוק מעצמך חשמל סטטי (הארקה) באמצעות רצועת הארקה לפרק היד או על ידי נגיעה בפרקי זמן קבועים במשטח מתכת לא צבוע תוך כדי נגיעה במחבר בגב המחשב.

התראה טפל ברכיבים ובכרטיסים בזהירות. אל תיגע ברכיבים או במגעים בכרטיס. החזק כרטיס בשוליו או בתושבת ההרכבה ממתכת. יש לאחוז ברכיבים כגון מעבד בקצוות ולא בפינים.

התראה בעת ניתוק כבל, יש למשוך את המחבר או את לשונית המשיכה שלו ולא את הכבל עצמו. כבלים מסוימים מצוידים במחברים עם לשוניות נעילה; בעת ניתוק כבל מסוג זה, לחץ על לשוניות הנעילה לפני ניתוק הכבל. בעת הפרדת מחברים, החזק אותם ישר כדי למנוע כיפוף של הפינים שלהם. נוסף על כך, לפני חיבור כבל, ודא ששני המחברים מכוונים ומיושרים כהלכה.

הערה צבעי המחשב ורכיבים מסוימים עשויים להיראות שונה מכפי שהם מופיעים במסמך זה.

התראה המערכת תכבה אם כיסויי הצד מוסרים כאשר המערכת פועלת. המערכת לא תופעל אם כיסוי הצד לא במקומו.

התראה המערכת תכבה אם כיסויי הצד מוסרים כאשר המערכת פועלת. המערכת לא תופעל אם כיסוי הצד לא במקומו.

התראה המערכת תכבה אם כיסויי הצד מוסרים כאשר המערכת פועלת. המערכת לא תופעל אם כיסוי הצד לא במקומו.

לפני העבודה על חלקיו הפנימיים של המחשב

כדי למנוע נזק למחשב, בצע את השלבים הבאים לפני תחילת העבודה בתוך המחשב.

1. הקפד לפעול לפי הוראות הבטיחות.
 2. ודא שמשטח העבודה שטוח ונקי כדי למנוע שריטות על כיסוי המחשב.
 3. כבה את המחשב.
 4. נתק את כל כבלי הרשת מהמחשב.
- התראה** כדי לנתק כבל רשת, תחילה נתק את הכבל מהמחשב ולאחר מכן נתק אותו מהתקן הרשת.
5. נתק את המחשב ואת כל ההתקנים המחוברים משקעי החשמל שלהם.

6. לחץ לחיצה ארוכה על לחצן ההפעלה כאשר המחשב מנותק מהחשמל כדי להאריק את לוח המערכת. **הערה** כדי למנוע פריקה אלקטרוסטטית, פרוק מעצמך חשמל סטטי (הארקה) באמצעות רצועת הארקה לפרק היד או על ידי נגיעה בפרקי זמן קבועים במשטח מתכת לא צבוע תוך כדי נגיעה במחבר בגב המחשב.

הנחיות הבטיחות

הפרק על הנחיות בטיחות ואמצעי זהירות מפרט את הפעולות העיקריות שיש לבצע לפני כל פירוק של רכיבים במערכת.

בצע את הנחיות הבטיחות הללו לפי כל פעולת התקנה או נוהל תיקון אחר הכרוכים בפירוק או בהרכבה:

- כבה את המערכת, כולל הציוד ההיקפי המחובר.
- נתק את המערכת ואת כל הציוד ההיקפי מאספקת חשמל AC.
- נתק את כל כבלי הרשת, קווי הטלפונים וקווי התקשורת מהמערכת.
- השתמש בערכת שירות לשטח עבור ESD במהלך עבודה על חלקי הפנימיים של מחשב הלוחמחשב המחברתהמחשב השולחני כדי להימנע מזנקה שנגרם מפריקה אלקטרו-סטטית (ESD).
- לאחר הסרה של רכיב מערכת כלשהו, הנח בזהירות את הרכיב על שטיחון אנטי-סטטי.
- יש לנעול נעליים עם סוליות גומי שאינן מוליכות חשמל כדי להפחית את הסיכוי להתחשמל.

מצב המתנה

מוצרי Dell עם מצב המתנה חייבים להיות מנותקים לפני פתיחת המארז. במערכות הכוללות מצב המתנה למעשה יש זרם חי גם כאשר הן כבויות. אספקת החשמל הפנימית מאפשרת להפעיל את המערכת מרחוק (Wake-on-LAN), להעביר את המערכת למצב שינה ולהשתמש בתכונות מתקדמות נוספות בכל הנוגע לניהול צריכת חשמל.

ניתוק, לחיצה והחזקה של לחצן ההפעלה במשך 15 שניות אמורים לפרוק את המתח השירוי שקיים בלוח המערכת. הוצא את הסוללה מהמחשבים הניידים ממחשבי הלוחמחשבי המחברת.

השוואת פוטנציאלים

השוואת פוטנציאלים היא שיטה לחיבור שני מוליכי הארקה או יותר לאותו פוטנציאל חשמלי. הדבר נעשה באמצעות ערכת שירות לשטח עבור פריקה אלקטרו-סטטית (ESD). בעת חיבור כבל מחבר, ודא שהוא מחובר למתכת חשופה ולעולם לא למשטח צבוע או למשטח שאינו ממתכת. יש לאבטח את הרצועה לפרק כף היד ולוודא שהיא במגע מלא עם העור. אל תשכח להסיר את כל התכשיטים, השעונים, הצמידים או הטבעות לפני ביצוע השוואת פוטנציאלים עם הציוד.

הגנה מפני פריקה אלקטרוסטטית — ESD

ESD משמעותי מהווה בעיה בטיחותית בעת הטיפול ברכיבים אלקטרוניים, בייחוד הרכיבים הרגישים כגון כרטיסי הרחבה, מעבדים, זיכרון DIMM, ו-בלוחות מערכת חלופיים. קטנה מאוד מהרצפה נטענת עלולה לגרום נזק למעגלים חשמליים נפרדים ברכיבים שלא ניתן הברור, כגון אחיד עם בעיות המוצר קוצרה חיים. לפי ה-Industry ובכך דחף עבור הורד את דרישות צריכת החשמל צפיפות מוגברת, הגנה ESD נמצא שחל גידול במגמת מהווה בעיה בטיחותית.

עקב צפיפות מוגברת בתחומי הסמיקונדקטור משמש בשנים מוצרי Dell, את רגישות בפיקוח על נזק כתוצאה מחשמל סטטי נמצא כעת גבוה יותר מאשר קודמים של מוצרי Dell. מסיבה זו, חלק שאושר קודם לכן שיטות לבצע טיפול חלקים אינן עוד רלוונטי.

שני מזהה על סוגים של נזק ESD הם ממקרי ו- אחיד כשלים.

- **ממקרי** - חומרות וכשלים לייצג כ-20 אחוזים ESD כשלים הקשורים. לנזק גורם מיידית, אובדן מוחלט של הפונקציונליות של ההתקן. דוגמה לכשל קטסטרופלי הוא זיכרון DIMM שיש בו קיבלת לחשמל סטטי באופן מיידית מפיק "No Post/No Video" symptom עם קוד צפצוף המשודרת עבור חסר או nonfunctional הזיכרון.
- **אחיד** - כשלים אחיד לייצג כ-80 אחוזים ESD כשלים הקשורים. הגבוה של כשלים אחיד פירושו כי רוב הזמן כאשר מופיעה נזק, הוא אינו הניתנת לזיהוי מייד. DIMM מתקבל לחשמל סטטי, אך הטרדה היא נחלש כזה שפשוט מושלך לאשפה ואינו מייד להפיק כלפי חוץ התסמינים הקשורים את הנזק. למשטרים מסלול מעקב עשויה להימשך שבועות או חודשים להימס, ובינתיים עלול לגרום ירידה בביצועים של שלמות זיכרון, אחיד שגיאות זיכרון וכדומה

קשה יותר סוג נזק לזהות ולפתור בעיות הוא אחיד (נקרא גם נסתרות או "פצועים הליכה") כשל.

בצע את השלבים הבאים כדי להסיר את כרטיס ה-ESD:

- השתמש מחוט ESD לפרק כף היד ומוארק כהלכה. השימוש ברצועות אנטי-סטטיות אלחוטיות אסור, הן אינן מספקות הגנה מתאימה. נגיעה לתושבת לפני הטיפול חלקים אינו מספיק ESD protection חלקים עם רוחב רגישות בפיקוח על נזק ESD.
- יש לטפל ברכיבים רגישים לחשמל אלקטרוסטטי באזור נקי מחשמל סטטי. במידת האפשר, השתמש אנטי-סטטית סטטיים לרצפה ולשולחנות עבודה.
- בעת הוצאת רכיב הרגיש למטען סטטי מקופסת המשלוח שלו, הוצא את הרכיב מחומר האריזה האנטי-סטטי רק כשתהיה מוכן להתקינו. לפני הסרת העטיפה האנטי-סטטית, ודא שפרקת את החשמל הסטטי מגופך.

- בעת הובלת רכיב רגיש, יש להניח אותו במיכל אנטי-סטטי או באריזה אנטי-סטטית.

ערכת ESD לשירות בשטח

ערכת השירות לשטח ללא ניטור היא ערכת השירות הנפוצה ביותר בשימוש. כל ערכת שטח מכילה שלושה מרכיבים מרכזיים: מרבד אנטי-סטטי, רצועת הארקה לפרק היד ותיל קישור.

הרכיבים בערכת ESD לשירות בשטח

רכיבי ערכת השירות לשטח עבור ESD הם:

- **שטיחון אנטי-סטטי** - השטיחון האנטי-סטטי עשוי מחומר בעל כושר פיזור וניתן להניח עליו חלקים במהלך הליכי שירות. בעת שימוש בשטיחון אנטי-סטטי, הרצועה לפרק כף היד צריכה להיות הדוקה ואת הכבל יש לחבר לשטיחון ולכל מתכת חשופה במערכת שעליה עובדים. לאחר פריסה נאותה, ניתן להוציא את חלקי השירות משקית ה-ESD ולהניח אותם ישירות על המרבד. פריטים הרגישים ל-ESD יהיו בטוחים בכף ידך, על שטיחון ה-ESD, במערכת או בתוך תיק.
- **רצועת הארקה לפרק היד ותיל קישור** - רצועת הארקה ותיל הקישור יכולים לשמש לקישור ישיר בין פרק היד שלך לבין רכיב מתכת חשוף בחומרה, כאשר אין צורך במרבד ESD, או שניתן לחבר אותם אל המרבד האנטי סטטי כדי להגן על כל רכיב חומרה שתניח זמנית על המרבד. המגע הפיזי בין רצועת הארקה ותיל הקישור לבין עורך, מרבד ה-ESD ופריטי החומרה - מכונה קישור. השתמש רק בערכות לשירות בשטח שיש בהן רצועת פרק יד, מרבד ותיל קישור. לעולם אל תשתמש ברצועות פרק יד ללא תיל. זכור תמיד שהחיווט הפנימי ברצועת כף היד מועד לנזק משחיקה ובלאי תוך כדי השימוש הרגיל, לכן חובה לבדוק אותם באופן סדיר עם סטטר לרצועות פרק יד, כדי למנוע נזק חשמל סטטי לא מכוונים לפריטי חומרה. מומלץ לבדוק את הרצועה לפרק כף היד ואת כבל המחבר לפחות פעם בשבוע.
- **סטטר לרצועת ESD לפרק היד** - החיווט שבתוך רצועת ה-ESD מועד לנזק לאורך זמן. בעת שימוש בערכה ללא ניטור, שיטת העבודה המומלצת היא לבדוק בקביעות את הרצועה לפני כל קריאת שירות ולכל הפחות, פעם בשבוע. סטטר לרצועת הארקה הוא השיטה הטובה ביותר לבדוק את הדבר. אם אין לך סטטר, בדוק עם המשרד האזורי וברר אם יש להם מכשיר כזה. כדי לבצע את הבדיקה, חבר את תיל הקישור של רצועת הארקה אל הסטטר כאשר הוא ענוד על פרק היד שלך ולחץ על הלחצן. נורית ירוקה מוארת אם הבדיקה בהצלחה; נורית אדומה מאירה ונשמע צליל אם הבדיקה נכשלת.
- **רכיבים מבודדים** - חיוני לשמור על התקנים רגישים ל-ESD, כגון מארזים של גופי קירור מפלסטיק, ולהרחיקם מחלקים פנימיים שמשמשים כמבודדים ולרוב צוברים מטען חשמלי רב.
- **סביבת העבודה** - בדוק את התנאים באתר הלקוח לפני שאתה פורס את ערכת ה-ESD לשירות בשטח. לדוגמה, פריסה של הערכה בסביבת שרת שונה מפריסה בסביבת עבודה של שולחנות עבודה או התקנים ניידים. לרוב, שרתים מותקנים בארונות תקשורת במרכזי נתונים; התקנים שולחניים או ניידים בדרך כלל מוצבים על שולחנות עבודה במשרדים או בתאים. חפש תמיד שטח עבודה פתוח ומסודר, שיהיה גדול מספיק לפריסה של ערכת ה-ESD, כולל שטח נוסף שיתאים לסוג המערכת שזקוקה לתיקון. יש להרחיק מסביבת העבודה חומרים מבודדים, העלולים לחולל אירוע ESD. יש להרחיק חומרים מבודדים כמו פוליסטירן וחומרים פלסטיים אחרים לפחות 30 ס"מ מחלקים רגישים לפני מגע פיזי עם רכיבי חומרה.
- **אריזה אנטי-סטטית** - יש להוביל ולקבל כל התקן בעל רגישות ל-ESD באריזה עם הגנה מחשמל סטטי. מומלץ להשתמש בשקיות מתכתיות עם מיגון חשמל סטטי. הקפד תמיד להחזיר את החלק הפגום בשקית ה-ESD ובאריזה שבהם הגיע החלק החדש. יש לקפל היטב את שקית ה-ESD ולחתום אותה בסרט דביק ולהשתמש בכל חומרי האריזה המוקצפים שנכללו באריזה המקורית של החלק החדש. יש להוציא התקנים רגישים ל-ESD מהאריזה רק על משטח עבודה עם הגנת ESD ואין להניח את החלק על הצד החיצוני של שקית ה-ESD משום שרק החלק הפנימי של השקית ממוגן. הקפד תמיד להחזיק את החלקים בידך או להניח אותם על מרבד ה-ESD, בתוך המערכת או בתוך שקית אנטי-סטטית.
- **הובלת רכיבים רגישים** - כאשר מובילים רכיבים הרגישים ל-ESD, כגון חלקי חילוף או חלקים שהוחזרו אל Dell, חיוני להניח רכיבים אלה בשקיות אנטי-סטטיות לשם הובלה בטוחה.

הגנה מ-ESD – סיכום

מומלץ שכל טכנאי השטח ישתמשו ברצועת הארקה חוטית מסורתית נגד ESD ובשטיחון אנטי-סטטי מגן בכל עת כאשר הם מעניקים שירות למוצרי Dell. בנוסף, חיוני שהטכנאי ירחיק חלקים רגישים מרכיבי בידוד במהלך פעולות השירות וישתמש בשקיות אנטי-סטטיות להובלת רכיבים רגישים.

הובלת רכיבים רגישים לחשמל

בהובלה של רכיבים רגישים ל-ESD, כמו חלפים או חלקים שיש להחזירם ליד Dell, חיוני להניח אותם בתוך שקיות אנטי-סטטיות כדי להובילם בביטחה.

הרמת פריטי ציוד

בהרמה של ציוד כבד, פעל לפי ההנחיות הבאות:

⚠️ התראה אין להרים פריט שמשקלו מעל 23 ק"ג (50 פאונד). הקפד להיעזר באנשים נוספים או השתמש בהתקן הרמה מכאני.

1. עמוד בתנוחה יציבה. כדי לייצר בסיס יציב, עמוד בפיסוק רגליים כאשר הבהונות מופנות כלפי חוץ.
2. כווצ את שרירי הבטן. שרירי הבטן תומכים בעמוד השדרה בעת הרמת חפצים כבדים ומפחיתים את עומס המשקל.
3. הרם בעזרת שרירי הרגליים - לא בעזרת שרירי הגב.
4. החזק את החפץ קרוב לגופך. ככל שהחפץ קרוב יותר לעמוד השדרה, כך קטן הכוח המופעל על שרירי הגב.

5. שמור על גב ישר, הן בהרמת החפץ והן בהנחתו. אם גבך אינו ישר, אתה מוסיף את משקל גופך למשקל החפץ. אל תסובב את הגוף או הגב.
6. בצע פעולות זהות להנחת החפץ.

לאחר העבודה על חלקיו הפנימיים של המחשב

לאחר השלמת הליכי החלפה, הקפד לחבר התקנים חיצוניים, כרטיסים וכבלים לפני הפעלת המחשב.

1. חבר למחשב את כבלי הטלפון או הרשת.

2. **התראה** לחיבור כבל רשת, תחילה חבר את הכבל להתקן הרשת ואז חבר אותו למחשב.

3. חבר את המחשב ואת כל ההתקנים המחוברים אל השקעים החשמליים שלהם.

4. הפעל את המחשב.

5. במידת הצורך, ודא שהמחשב פועל כהלכה על-ידי הפעלת תוכנית האבחון ePSA.

טכנולוגיה ורכיבים

בפרק זה נמצא פירוט של הטכנולוגיה והרכיבים הזמינים במערכת.
נושאים:

- DDR4
- תכונות USB
- USB Type-C
- היתרונות של DisplayPort over USB Type-C
- יציאת HDMI 2.0
- זיכרון Intel Optane

DDR4

זיכרון DDR4 (double data rate fourth generation) הוא ממשיך של טכנולוגיות DDR2 ו-DDR3 ומאפשר קיבולת של עד 512 גיגה סיביות, בהשוואה לקיבולת המרבית של-DDR3 שעמדה על 128 גיגה סיביות-לכל DIMM. זיכרון בגישה אקראית דינמי סינכרוני (SDRAM) מסוג DDR4 מקודד בצורה שונה מ-SDRAM ומ-DDR כדי למנוע מהמשתמש להתקין זיכרון מסוג לא נכון במערכת.

DDR4 צורך 20 אחוזים פחות, או במילים אחרות, 1.2 וולט בלבד, בהשוואה ל-DDR3 שדורש 1.5 וולט כדי לפעול. DDR4 תומך גם במצב הפעילות המינימלית החדש שמאפשר להתקן המארח לעבור למצב המתנה, ללא צורך ברענון של הזיכרון. מצב הפעילות המינימלית צפוי לצמצם את צריכת החשמל במצב המתנה ב-40 עד 50 אחוזים.

DDR4 - פרטים

ישנם הבדלים קלים בין מודולי הזיכרון של DDR3 ושל DDR4, כמתואר להלן.

הבדל בחריץ הנעילה

חריץ הנעילה במודול של DDR4 נמצא במיקום שונה מחריץ הנעילה שבמודול של DDR3. שני החריצים נמצאים בקצה שמוחדר ללוח האם או לפלטפורמה אחרת, אך מיקום החריץ ב-DDR4 שונה במעט כדי למנוע התקנה של המודול בלוח או בפלטפורמה לא תואמים.

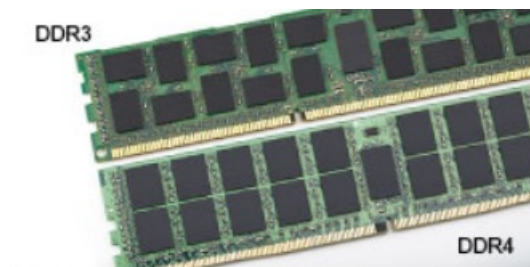

איור 1. הבדל בחריץ

עבה יותר

מודולי DDR4 עבים מעט יותר ממודולי DDR3 כדי להתאים ליותר שכבות אותות.

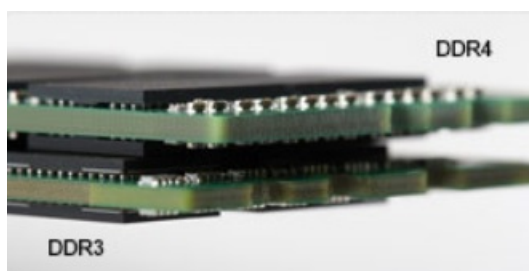

איור 2. הבדל בעובי

קצה מעוקל

מודולי DDR4 כוללים קצה מעוקל שמקל על הכנסתם ומפחית את הלחץ על ה-PCB במהלך התקנת הזיכרון.

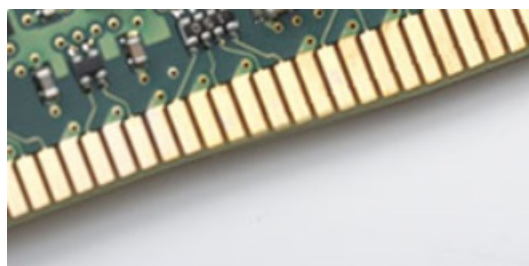

איור 3. קצה מעוקל

שגיאות זיכרון

במקרה של שגיאות זיכרון במערכת, יוצג קוד התקלה החדש באמצעות הנורית: יציב-מהבהב-מהבהב או יציב-מהבהב-יציב. במקרה של כשל בכל רכיבי הזיכרון, ה-LCD לא יידלק כלל. נסה לאתר תקלות הכרוכות בכשל זיכרון על ידי התקנת מודולי זיכרון הידועים כתקינים במחברי הזיכרון שבתחתית המערכת או מתחת למקלדת, כפי שנהוג בחלק מהמערכות הניידות.

הערה זיכרון ה-DDR4 מוטבע בלוח ואינו מהווה רכיב DIMM ניתן להחלפה כפי שמוצג ונכתב.

תכונות USB

Universal Serial Bus, או USB, הוצג לראשונה ב-1996. הוא פישט באופן משמעותי את החיבור בין מחשבים מארחים והתקני ציוד היקפי כגון עכברים, מקלדות, כוננים חיצוניים ומדפסות.

הבה נעריך מבט מהיר על התפתחות ה-USB תוך עיון בטבלה שלהלן.

טבלה 1. התפתחות ה-USB

שנת היכרות	קטגוריה	קצב העברת נתונים	Type (ג'י)
2000	High Speed (מהירות גבוהה)	480 מגה-סיביות לשנייה	USB 2.0
2010	Super Speed (מהירות גבוהה ביותר)	5 גיגה-סיביות לשנייה	יציאת USB / USB 3.0 3.1 מדור 1
2013	Super Speed (מהירות גבוהה ביותר)	10 Gbps	USB 3.1 מדור 2

USB 3.1/USB 3.0 (SuperSpeed USB) מדור 1

לאחר שהיה בשימוש במשך שנים, ה-USB 2.0 השתרש כתקן הממשק המקובל ביותר בעולם המחשבים, עם כ-6 מיליארד התקנים שנמכרו. אולם הצורך במהירות גבוהה יותר גדל בד בבד עם הביקוש לחומרה מהירה ולרוחב פס. USB 3.1 / USB 3.0 מציע סוף כל סוף מענה לדרישות הצרכנים הודות למהירות גבוהה פי 10, באופן תאורטי, מקודמו. להלן התכונות של USB 3.1 מדור 1, על קצה המזלג:

- קצבי העברת נתונים גבוהים יותר (עד 5 Gbps)
- עוצמת אפיק מרבית משופרת וצריכת זרם משופרת של ההתקן להתמודדות טובה יותר עם התקנים זוללי חשמל

- תכונות ניהול צריכת חשמל חדשות
- העברות נתונים בדופלקס מלא ותמיכה בסוגי העברה חדשים
- תאימות לאחור ל-USB 2.0
- מחברים וכבל חדשים

הנושאים הבאים נותנים מענה לכמה מהשאלות הנפוצות ביותר שנשאלו על USB 3.0 / USB 3.1 מדור 1.



מהירות

נכון לכרגע, ישנם 3 מצבי מהירות שהוגדרו על-ידי המפרט העדכני ביותר של USB 3.0 / USB 3.1 מדור 1. מצבי המהירות הם: Super-Speed, Hi-Speed ו-Full-Speed. מצב SuperSpeed החדש מצויד בקצב העברת נתונים של 4.8Gbps. בעוד שהמפרט כולל את מצבי ה-Hi-Speed ו-Full-Speed, המוכרים יותר כ-USB 2.0 ו-1.1. בהתאמה, המצבים האיטיים יותר עדיין פועלים בקצב של 480Mbps ו-12Mbps, בהתאמה, ונשמרים כדי לאפשר תאימות לאחור.

רמת הביצועים של USB 3.0 / USB 3.1 מדור 1 הגבוהה בהרבה מזו של קודמו מיוחסת לשינויים הטכניים הבאים:

- אפיק פיזי נוסף שהתווסף במקביל לאפיק USB 2.0 הקיים (ראה את התמונה שלהלן).
- בעבר ל-USB 2.0 היו ארבעה חוטים (חשמל, הארקה וזוג לנתונים דיפרנציאליים). ל-USB 3.0 / USB 3.1 מדור 1 נוספו ארבעה חוטים נוספים לשני זוגות של אותות דיפרנציאליים (קבלה והעברה) לסך כולל העומד על שמונה חיבורים במחברים ובחיווט.
- ב-USB 3.0 / USB 3.1 מדור 1 נעשה שימוש בממשק נתונים דו-כיווני, במקום בסיודור חצי דופלקס שהיה בשימוש של USB 2.0. תכונה זו מגדילה פי 10 את רוחב הפס התיאורטי.

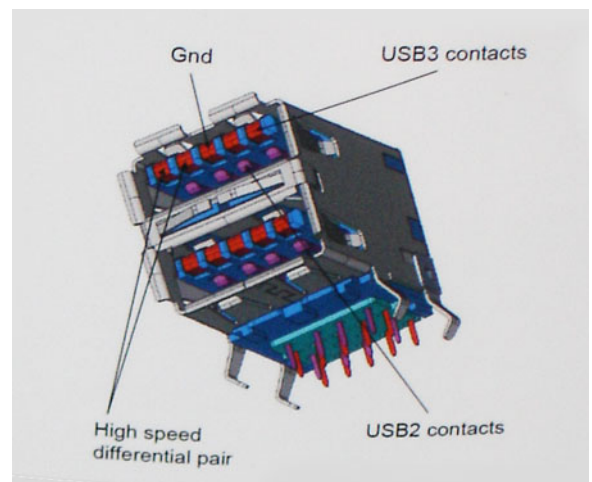

בימינו, הביקוש להעברת נתונים המכילים תוכן וידאו באיכות High-Definition, להתקני אחסון בנפח של טרה-בתים ולמצלמות דיגיטליות עם מספר גבוה של מגה-פיקסל הולך וגדל. על כן, ייתכן ש-USB 2.0 לא יעמוד בדרישות המהירות האלו. יתרה מכך, לא קיים חיבור USB 2.0 המסוגל להגיע לקצב העברת נתונים תיאורטי מרבי של 480 Mbps, מה שהופך את קצב העברת הנתונים של 320 Mbps (40 מגה-בתים לשנייה) לקצב ההעברה המרבי האמיתי בפועל. באופן דומה, החיבורים של USB 3.0 / USB 3.1 מדור 1 לעולם לא יגיעו למהירות של 4.8 Gbps. ככל הנראה, קצב ההעברה המרבי האמיתי יעמוד על 400 מגה-בתים לשנייה, כולל תקורה. על כן, USB 3.0 / USB 3.1 מדור 1 מגדיל למעשה פי 10 את מהירות ההעברה, בהשוואה ל-USB 2.0.

יישומים

טכנולוגיית USB 3.0/USB 3.1 דור 1 מעניקה מרווח פעולה רחב יותר להתקנים, ובכך מאפשרת ללקוחות להפיק מהם חוויית שימוש כוללת טובה יותר. בעוד שבעבר השימוש ב-USB וידאו היה בגדר כמעט בלתי נסבל (עקב רזולוציה מרבית, השהיה ופרספקטיבת דחיסת וידאו), קל לדמיין כיצד הגדלת רוחב הפס הזמין פי 5 עד 10 משפרת את פתרונות הווידאו של USB ואת אופן פעולתם. Single-link DVI מצריך קצב העברת נתונים של כמעט 2 Gbps. בעוד שקצב העברה של 480 Mbps היה מגביל, קצב העברה של 5 Gbps נראה הרבה יותר מבטיח. המהירות הסטנדרטית של מספר מוצרים שלא נכללו בעבר בטיורייה של USB, כגון מערכות אחסון חיצוניות של RAID, תהפוך בקרוב ל-4.8 Gbps, כמובטח.

להלן רשימה של כמה מוצרי SuperSpeed USB 3.0 / USB 3.1 מדור 1 זמינים:

- כוננים קשיחים חיצוניים תואמי USB 3.0 / USB 3.1 מדור 1 למחשבים שולחניים
- כוננים קשיחים ניידים תואמי USB 3.0 / USB 3.1 מדור 1
- מתאמים ותחנות עגינה לכוננים תואמי USB 3.0 / USB 3.1 מדור 1

- קוראים וכונני Flash תואמי USB 3.1 / USB 3.0 מדור 1
- כונני Solid State תואמי USB 3.1 / USB 3.0 מדור 1
- מערכות אחסון RAID תואמות USB 3.1 / USB 3.0 מדור 1
- כונני מדיה אופטית
- התקני מולטימדיה
- עבודה ברשת
- כרטיסי מתאם ורכזות תואמי USB 3.1 / USB 3.0 מדור 1

תאימות

החדשות הטובות הן ש-USB 3.1 / USB 3.0 מדור 1 תוכנן בקפידה מההתחלה להתקיים בשלום לצד USB 2.0. ראשית, בעוד ש-USB 3.1 / USB 3.0 מדור 1 כולל חיבורים פיזיים חדשים ועקב כך כבלים חדשים שנועדו להפיק את המרב מיכולת המהירות החדשה שהפרוטוקול החדש מעניק, המחבר עצמו נותר באותה צורה מלבנית עם אותם ארבעה מגעים שהיו ב-USB 2.0 ובאותו מיקום בדיוק, כפי שהיה בעבר. חמישה חיבורים חדשים שנועדו לשאת, לקבל ולשדר נתונים באופן עצמאי לבצע קליטה נתונים משודרים באופן עצמאי קיימים בכבלים של USB 3.1 / USB 3.0 מדור 1 ובאים במגע רק כאשר הם מחוברים לחיבור SuperSpeed USB מתאים.

מערכות ההפעלה Windows 8/10 יעניקו תמיכה מקורית לברקים של USB 3.1 מדור 1. בניגוד לכך, גרסאות Windows קודמות ממשיכות לדרוש התקנה של מנהלי התקנים נפרדים עבור ברקים של USB 3.1 מדור 1.

Microsoft הכריזה כי מערכת ההפעלה Windows 7 תתמוך ב-USB 3.1 מדור 1. התמיכה לא תינתן בהכרח לאחר שחרור גרסתו הראשונית, אלא אחרי יציאת עדכון או חבילת שירות. יש סיכוי סביר שבעקבות שחרור גרסת תמיכה מוצלחת ב-USB 3.1 / USB 3.0 מדור 1 ב-Windows 7, תמיכה ב-SuperSpeed USB תטפף גם למערכת ההפעלה Microsoft Vista. אישרה זאת כשהצהירה שרוב השותפים שלה מסכימים על כך שגם מערכת ההפעלה Vista צריכה לתמוך בטכנולוגיית USB 3.1 / USB 3.0 מדור 1.

USB Type-C

USB Type-C הוא מחבר פיזי חדש וקטנטן. המחבר עצמו יכול לתמוך בתקנים חדשים, מגוונים ומלהיבים של USB כגון USB 3.1 ו-USB Power Delivery (USB PD).

מצב חלופי

USB מסוג C הוא תקן חדש של המחבר בגודל קטן מאוד. גודלו כשליש מגודלו של USB ישן מסוג A. זהו תקן של מחבר יחיד שכל התקן אמור להיות מסוגל להשתמש בו. יציאות USB Type-C יכולות לתמוך במגוון פרוטוקולים שונים תוך שימוש ב"מצב חלופי", שמאפשר לך להשתמש במתאמים ולקבל סוגי פלט שונים כגון HDMI, DisplayPort ו-VGA או סוגי חיבורים שונים מיציאת USB אחת.

USB Power Delivery

גם המפרט של USB PD משולב בצורה הדוקה עם USB Type-C. נכון לעכשיו, טלפונים חכמים, מחשבי לוח והתקנים ניידים אחרים משתמשים לעתים קרובות בחיבור USB לצורך טעינה. חיבור תואם USB 2.0 מספק חשמל בהספק של עד 2.5 וואט - מספיק לטעינת הטלפון אבל לא יותר מזה. מחשב נייד עשוי לצרוך עד 60 וואט, לדוגמה. המפרט של USB Power Delivery מגביר את ההספק ל-100 וואט. הוא דו-כיווני, כך שהתקן יכול לשלוח או לקבל חשמל. ואת אותה אספקת חשמל ניתן להעביר בו-בזמן שההתקן משדר נתונים על גבי החיבור.

דבר זה עשוי לסמל את סוף עידן כבלי הטעינה הקנייניים של המחשבים הניידים, כשכל פעולת הטעינה תתבצע דרך חיבור USB סטנדרטי. תוכל לטעון את המחשב הנייד באמצעות אחד מאותם מטעני סוללות ניידים שבאמצעותם אתה טוען כיום טלפונים חכמים והתקנים ניידים אחרים. תוכל לחבר את המחשב הנייד שלך לצג חיצוני שמחובר לכבל חשמל ואותו צג חיצוני יטען את המחשב הנייד שלך בזמן שאתה משתמש בו כצג חיצוני - הכל באמצעות חיבור USB Type-C אחד קטן. כדי לנצל אפשרות זו, ההתקן והכבל צריכים שניהם לתמוך ב-USB Power Delivery. עצם קיומו של חיבור USB Type-C לא אומר שהתמיכה קיימת.

USB מסוג C ו-USB 3.1

USB 3.1 ותקן USB חדש. רוחב הפס התיאורטי של USB 3.1 הוא 5 Gbps, זהה לזה של USB 3.1 מדור 1, בזמן שרוחב הפס של USB 3.1 מדור 2 הוא 10 Gbps. זהו רוחב פס כפול בגודלו, מהיר כמו חיבור Thunderbolt מדור 1. USB Type-C אינו שווה ערך ל-USB Type-C. USB 3.1 הוא רק צורת חיבור אשר עשויה להתבסס על טכנולוגיה של USB 2 או USB 3.0. למעשה, מחשב הלוח N1 Android של Nokia משתמש במחבר USB Type-C, אבל הוא מבוסס כולו על USB 2.0 - אפילו לא USB 3.0. עם זאת, טכנולוגיות אלה קשורות מאוד זו לזו.

היתרונות של DisplayPort over USB Type-C

- ביצועי שמע/וידאו (A/V) מלאים של DisplayPort (עד 4K ב-60 הרץ)
- כיווני שקע וכבל הפיכים
- תאימות לאחור ל-VGA, SVI עם מתאמים
- נתוני USB SuperSpeed (USB 3.1)
- תמיכה ב-HDMI 2.0a עם תאימות לאחור לגרסאות קודמות

יציאת HDMI 2.0

נושא זה מסביר את HDMI 2.0 ואת תכונותיו ויתרונותיו.

HDMI (High-Definition Multimedia Interface) הוא ממשק שמע/וידאו דיגיטלי מלא, לא דחוס בתקן הנתמך על ידי התעשייה. HDMI הוא ממשק שמתווך בין כל מקור שמע/וידאו דיגיטלי תואם, כגון נגני DVD או מקלטי A/V, לבין צג שמע ו/או וידאו דיגיטלי תואם, כגון טלוויזיה דיגיטלית (DTV). היישומים המיועדים עבור טלוויזיות עם חיבור HDMI ונגני DVD. היתרון העיקרי של HDMI הוא צמצום כמות הכבלים והשימוש בו להגנה על תוכן. HDMI תומך בוידאו סטנדרטי, משופר או באיכות high-definition, וכן בשמע רב-ערוצי דיגיטלי, והכל בכבל אחד בלבד.

התכונות של HDMI 2.0

- **ערוץ HDMI Ethernet** - מוסיף עבודה ברשת במהירות גבוהה לקישור HDMI ובכך מאפשר למשתמשים לנצל את המרב מההתקנים מאופשרי ה-IP שלהם ללא כבל Ethernet נפרד
- **ערוץ שמע חוזר** - מאפשר טלוויזיה מחוברת HDMI עם מקלט מובנה כדי לשלוח נתוני שמע "במעלה" למערכת שמע סראונד, תוך ביטול הצורך בכבל שמע נפרד
- **תלת-ממד** - מגדיר פרוטוקולי קלט/פלט לפורמטי וידאו בתלת-ממד גדולים, תוך סלילת הדרך לקבל משחקי תלת-ממד ויישומי בידור ביתי בתלת-ממד אמיתיים
- **סוג תוכן** - איתות בזמן אמת של סוגי תוכן בין הצג להתקני מקור, תוך הפעלת הטלוויזיה למיטוב הגדרות התמונה בהתבסס על סוג התוכן
- **שטחי צבע נוספים** - תמיכה נוספת בדגמי צבע נוספים המשמשים בצילום דיגיטלי ובגרפיקה ממוחשבת.
- **תמיכה ב-K 4** - מאפשרת רזולוציות וידאו הרבה מעבר ל-1080p, תוך תמיכה בצגים מהדור הבא אשר יתחרו במערכות קולנוע דיגיטליות המשמשות ברבים מאולמות הקולנוע המסחריים
- **מחבר HDMI Micro** - מחבר חדש, קטן יותר, עבור טלפונים והתקנים ניידים אחרים, המעניק תמיכה ברזולוציות וידאו של עד 1080p
- **מערכת חיבור לרכב** - כבלים ומחברים חדשים למערכות וידאו לרכב, מעוצבים כדי לעמוד בדרישות הייחודיות של סביבת הרכב תוך אספקת איכות HD אמיתית

יתרונותיה של יציאת HDMI

- HDMI איכותי מעביר שמע ווידאו דיגיטליים לא דחוסים לקבלת איכות תמונה גבוהה ביותר וחדה במיוחד.
- HDMI בעלות נמוכה מספק את האיכות והפונקציונליות של ממשק דיגיטלי ובו בזמן מספק פורמטי וידאו לא דחוסים באופן פשוט וחסכוני.
- HDMI שמע תומך בפורמטי שמע מרובים, החל מסטריאו רגיל ועד לצליל סראונד רב-ערוצי.
- HDMI משלב וידאו ושמע רב ערוצי בכבל יחיד, תוך ביטול העלות, המורכבות והבלבול של כבלים מרובים המשמשים כרגע במערכות A/V.
- HDMI תומך בתקשורת בין מקור הוידאו (כגון נגן DVD) וה-DTV, ובכך מאפשר פונקציונליות חדשה.

זיכרון Intel Optane

זיכרון Intel Optane פועל כמאיץ אחסון בלבד. הוא לא מחליף את הזיכרון המותקן במחשב (RAM) ולא מוסיף לו.

הערה זיכרון Intel Optane נתמך במחשבים שעומדים בדרישות הבאות:

- מעבד Intel Core i3/i5/i7 דור שביעי ואילך
- Windows 10 64 סיביות גרסה 1607 ואילך
- מנהל התקן של טכנולוגיית Intel Rapid Storage בגרסה 15.9.1.1018 ואילך

טבלה 2. מפרטי זיכרון Intel Optane

מאפיינים	מפרט
ממשק	PCIe 3x2 NVMe 1.1

טבלה 2. מפרטי זיכרון Intel Optane (המשך)

מאפיינים	מפרט
מחבר	חריץ לכרטיס M.2 (2280/2230)
תצורות נתמכות	<ul style="list-style-type: none">מעבד Intel Core i3/i5/i7 דור שביעי ואילךWindows 10 64 סיביות גרסה 1607 ואילךמנהל התקן של טכנולוגיית Intel Rapid Storage בגרסה 15.9.1.1018 ואילך
קיבולת	32 GB

הפעלת זיכרון Intel Optane

1. בשורת המשימות, לחץ על תיבת החיפוש ולאחר מכן הקלד "טכנולוגיית Intel Rapid Storage".
 2. לחץ על **Intel Rapid Storage Technology** (טכנולוגיית Intel Rapid Storage).
 3. בלשונית **Status** (מצב), לחץ על **Enable** (הפעל) כדי להפעיל את זיכרון Intel Optane.
 4. במסך האזהרה, בחר בכונן מהיר מתאים ולאחר מכן לחץ על **Yes** (כן) כדי להמשיך להפעיל את זיכרון Intel Optane.
 5. לחץ על **Intel Optane memory < Reboot** (זיכרון Intel Optane < אתחול) כדי להפעיל את זיכרון Intel Optane.
- הערה** ייתכן שישושים יזדקקו לעד שלוש הפעלות לאחר הפעלת הזיכרון כדי ליהנות מביצועים אופטימליים.

השבת זיכרון Intel Optane

התראה אחרי השבת זיכרון Intel Optane, אל תסיר את מנהל ההתקן של טכנולוגיית Intel Rapid Storage, אחרת הדבר יוביל לשגיאת מסך כחול. ניתן להסיר את ממשק המשתמש של טכנולוגיית Intel Rapid Storage ללא הסרת ההתקנה של מנהל ההתקן.

הערה השבת זיכרון Intel Optane נדרשת לפני הסרה מהמערכת של התקן האחסון מסוג SATA שמואץ על ידי מודול זיכרון Intel Optane.

1. בשורת המשימות, לחץ על תיבת החיפוש ולאחר מכן הקלד **טכנולוגיית Intel Rapid Storage**.
2. לחץ על **Intel Rapid Storage Technology** (טכנולוגיית Intel Rapid Storage). החלון **Intel Rapid Storage Technology** (טכנולוגיית Intel Rapid Storage) מוצג.
3. בלשונית **Intel Optane memory** (זיכרון Intel Optane), לחץ על **Disable** (השבת) כדי להשבית את זיכרון Intel Optane.
4. לחץ על **Yes** (כן) אם אתה מאשר את האזהרה. תהליך ההשבתה מוצג.
5. לחץ על **Reboot** (אתחול) כדי להשלים את השבתת זיכרון Intel Optane ולהפעיל את המחשב מחדש.

פירוק והרכבה

נושאים:

- כיסוי צד
- מכלול הכונן הקשיח - 2.5 אינץ'
- מפוח גוף הקירור
- רמקול
- מודולי זיכרון
- מכלולמכלול גוף הקירור
- Processor (מעבד)
- כרטיס ה-WLAN
- M.2 PCIe SSD (כונן SSD מסוג M.2 PCIe)
- מודול אופציונלי
- סוללת מטבע
- לוח המערכת

כיסוי צד

הסרת הכיסוי הצדדי

1. בצע את ההליך המפורט בסעיף לפני העבודה על חלקיו הפנימיים של המחשב.
2. כדי להסיר את כיסוי הצד:
 - a. שחרר את בורג הכנף שמהדק את הכיסוי הצדדי למערכת.





b. החלק את הכיסוי הצדדי לכיוון חזית המערכת והרם את הכיסוי כדי להסירו מהמערכת.

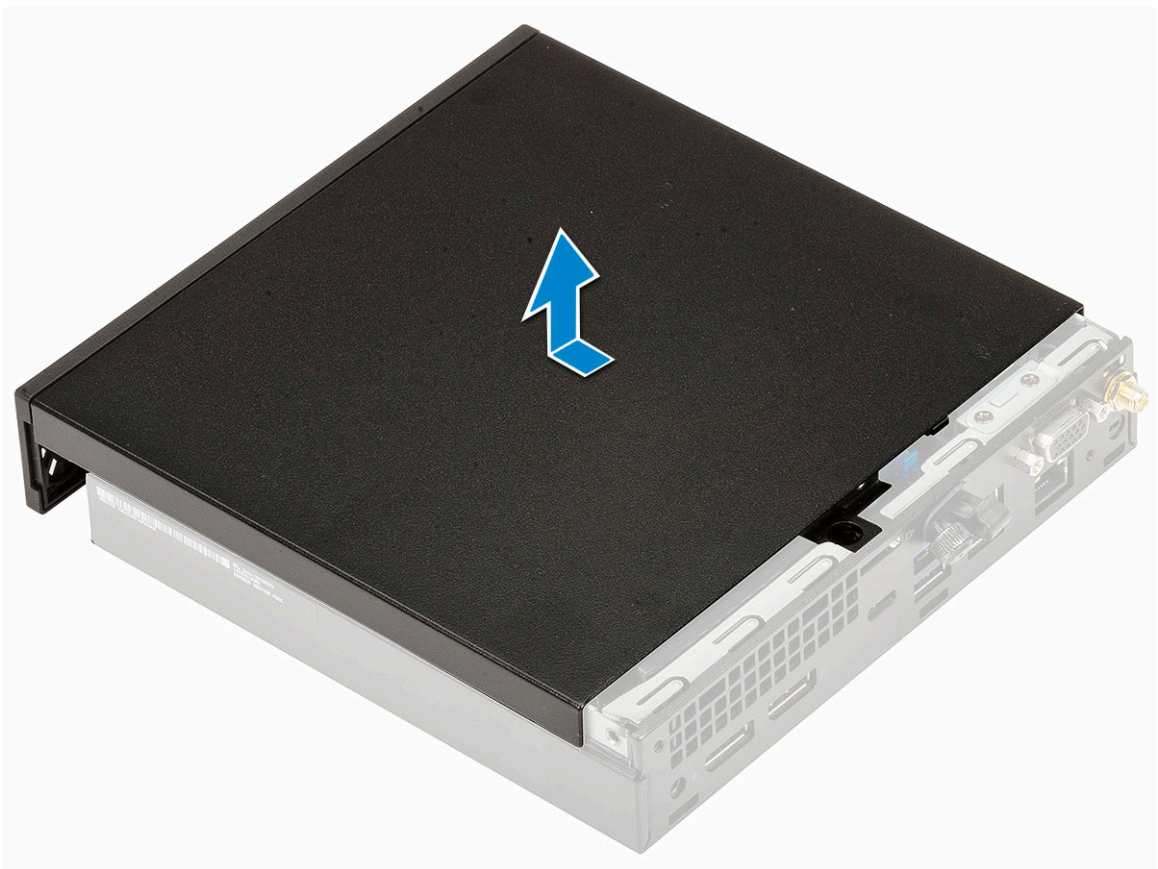
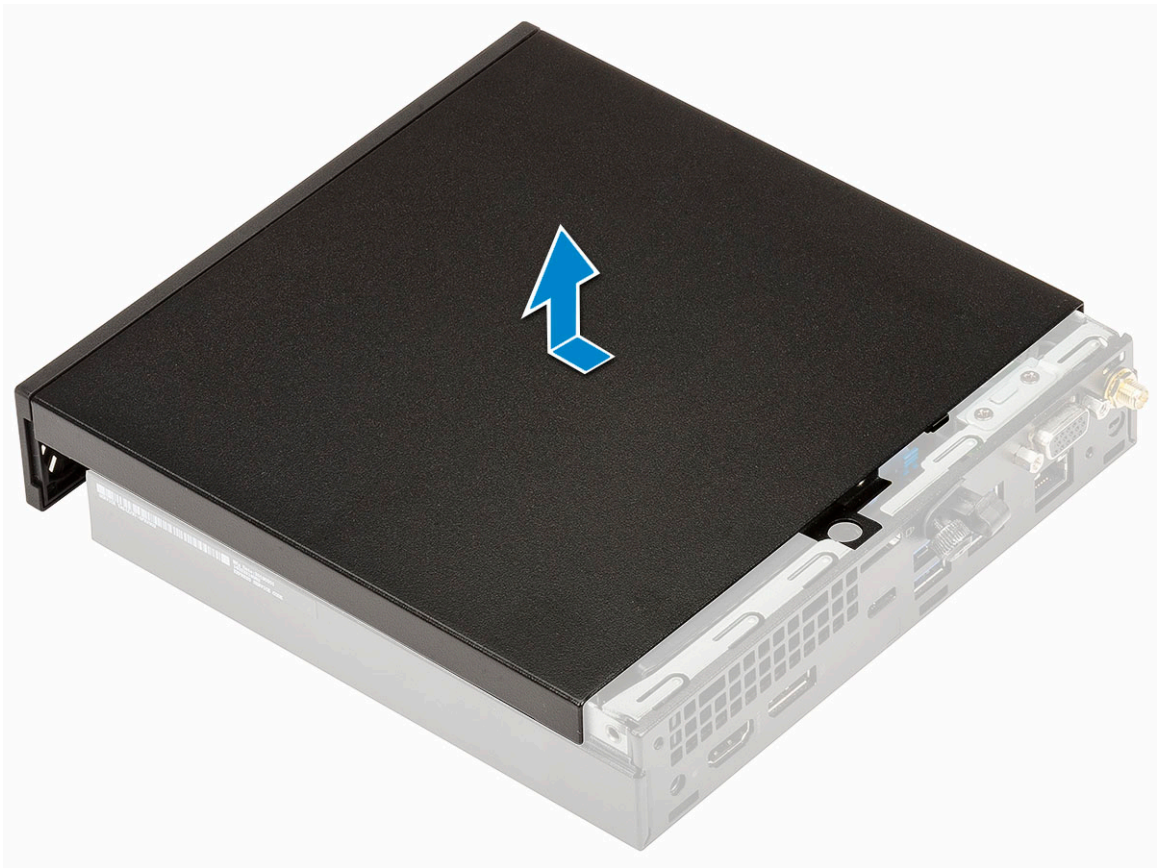

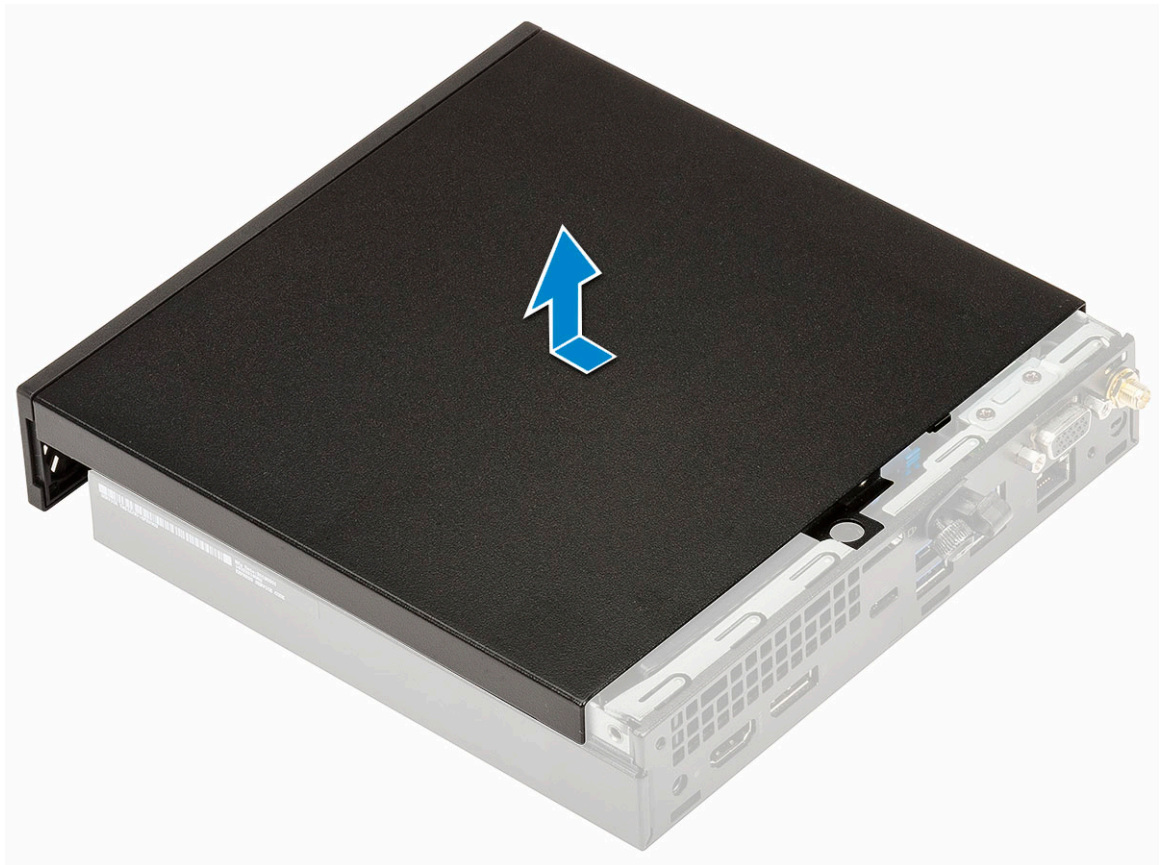

התקנת הכיסוי הצדדי

1. כדי להתקין את הכיסוי הצדדי:
 - a. הנח את הכיסוי הצדדי על המערכת.
 - b. החלק את הכיסוי לכיוון גב המערכת כדי להתקימו.

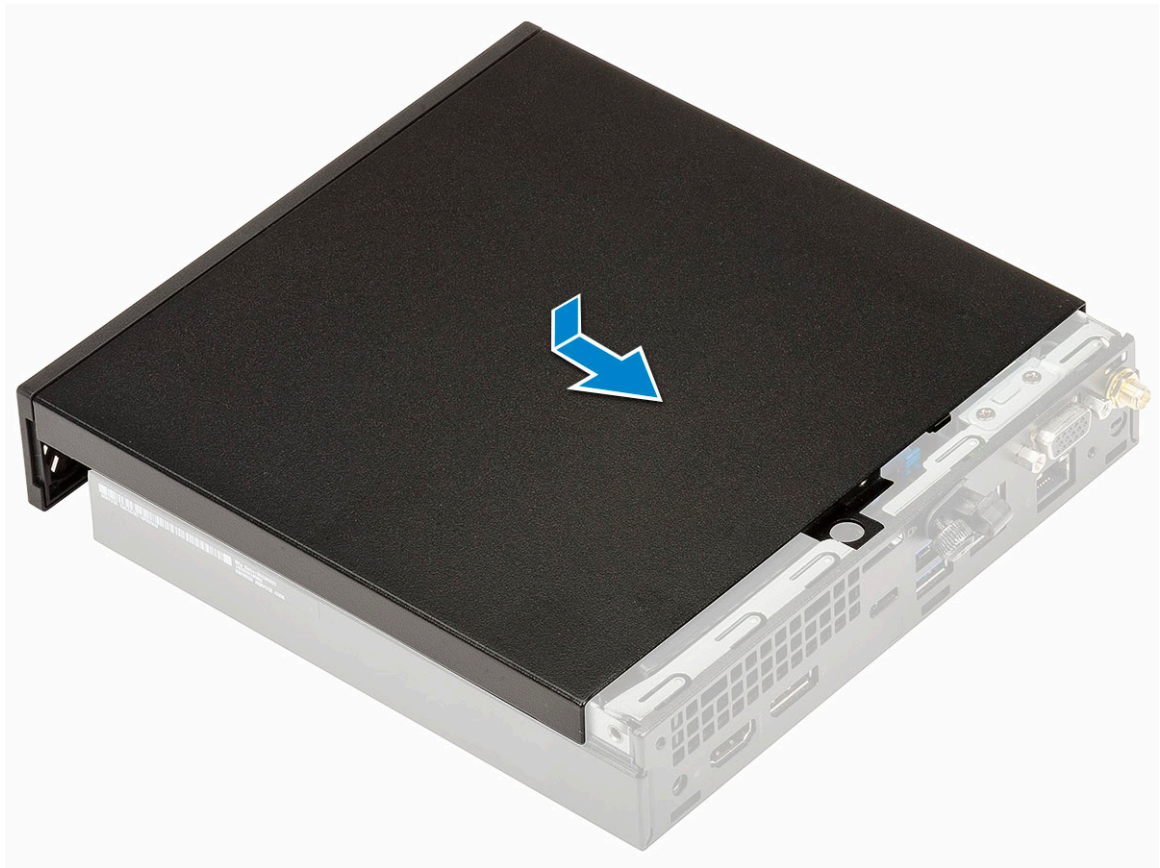

3. חזק את בורג הכנף כדי להדק את הכיסוי למערכת.



2. בצע את הפעולות המפורטות בסעיף לאחר העבודה על חלקיו הפנימיים של המחשב.

מכלול הכונן הקשיח - 2.5 אינץ'

הסרת מכלול הכונן הקשיח בגודל 2.5 אינץ'

1. בצע את ההליך המפורט בסעיף לפני העבודה על חלקיו הפנימיים של המחשב.
2. הסר את כיסוי הצד.
3. כדי להסיר את מכלול הכונן:
 - a. לחץ על הלשוניות הכחולות שמשני צדי מכלול הכונן הקשיח [1].
 - b. דחף את מכלול הכונן הקשיח כדי לשחררו מהמערכת [2] והסר את מכלול הכונן הקשיח מהמערכת [2].

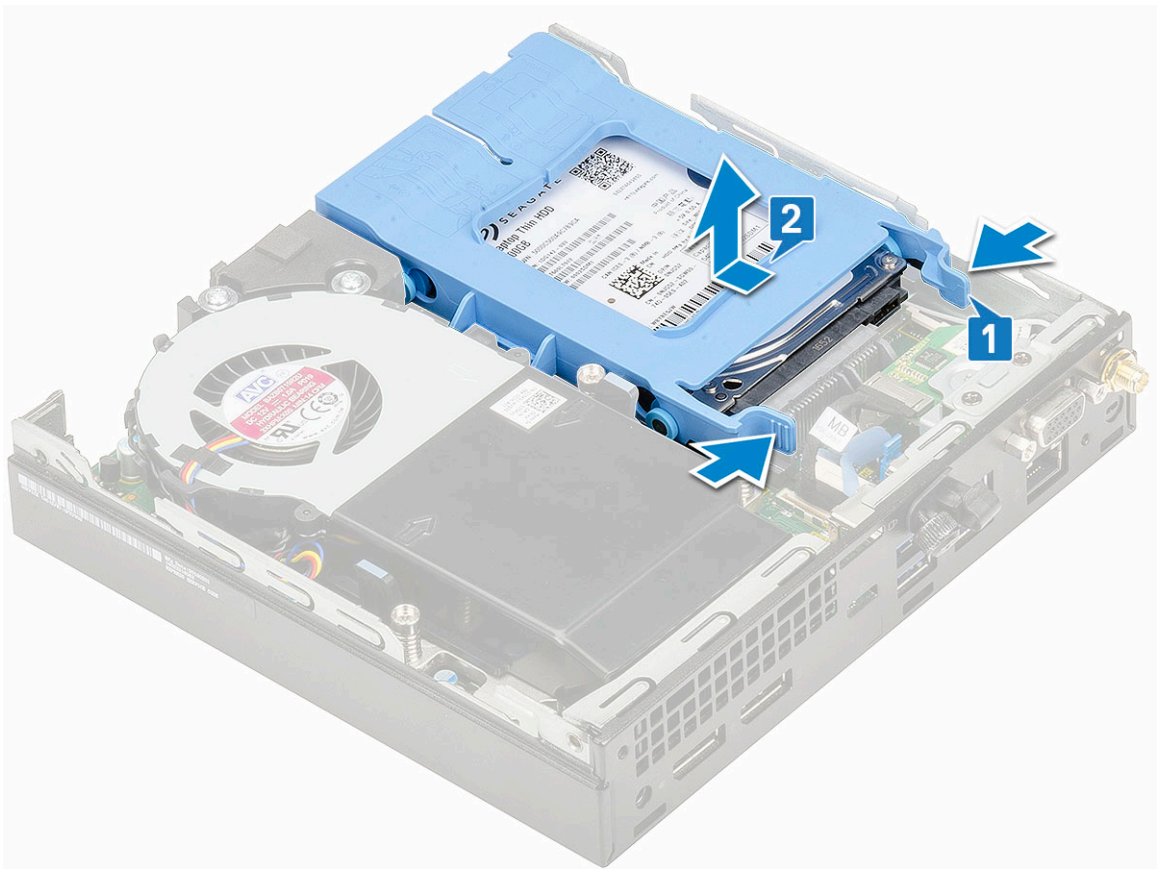
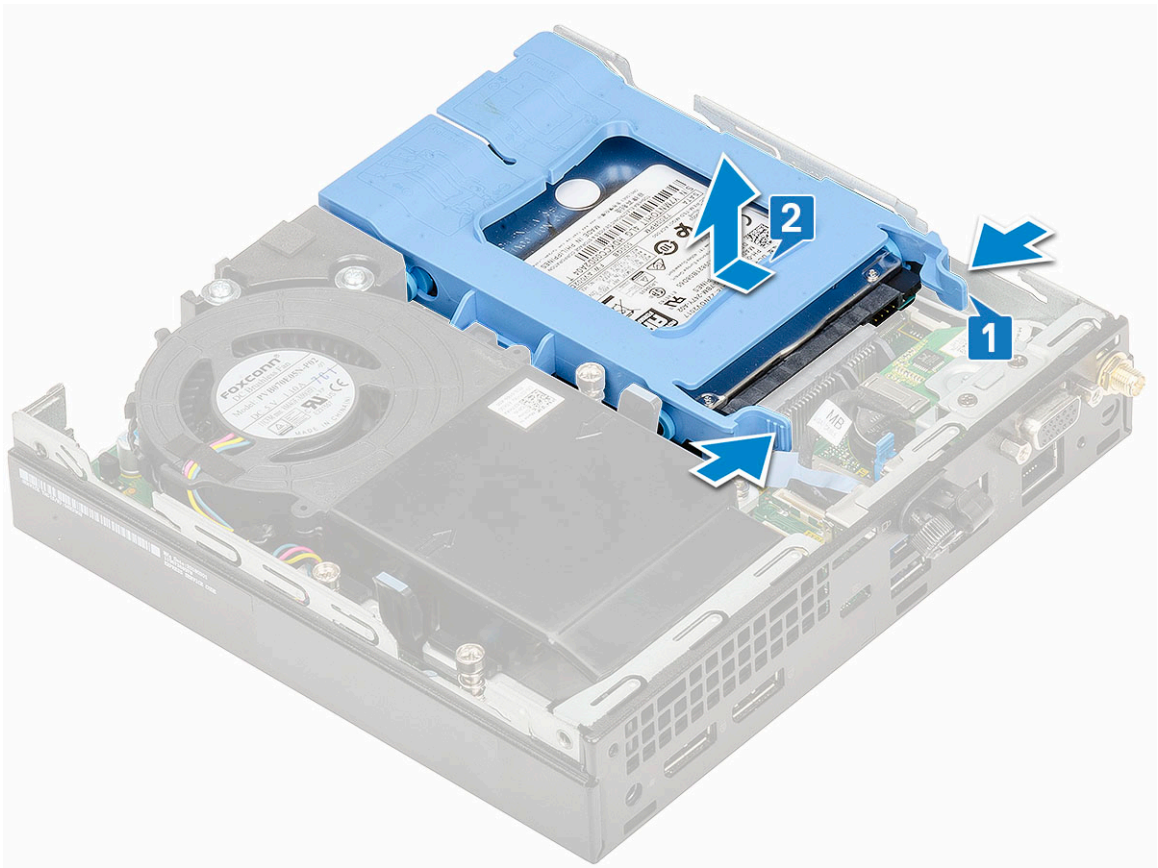

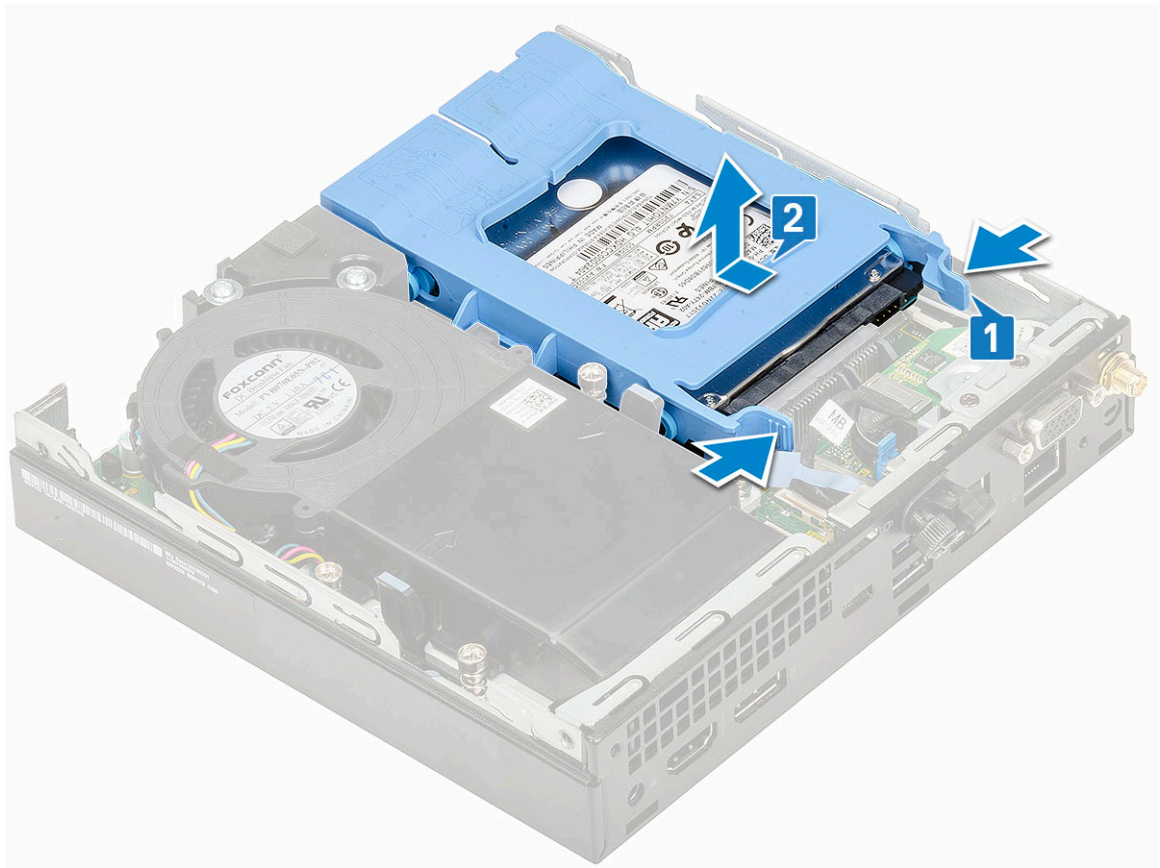

c. הסר את מכלול הכוננים מהמערכת.

הסרת הכונן בגודל 2.5 אינץ' מתושבת הכונן

1. בצע את ההליך המפורט בסעיף "לפני עבודה בתוך המחשב".

2. הסר את:

a. כיסוי צד

b. מכלול כונן קשיח בגודל 2.5 אינץ'

3. כדי להסיר את תושבת הכונן:

a. משוך צד אחד של תושבת הכונן כדי לנתק את הפינים שבתושבת מהחריצים שבכונן [1] והרם את הכונן [2].

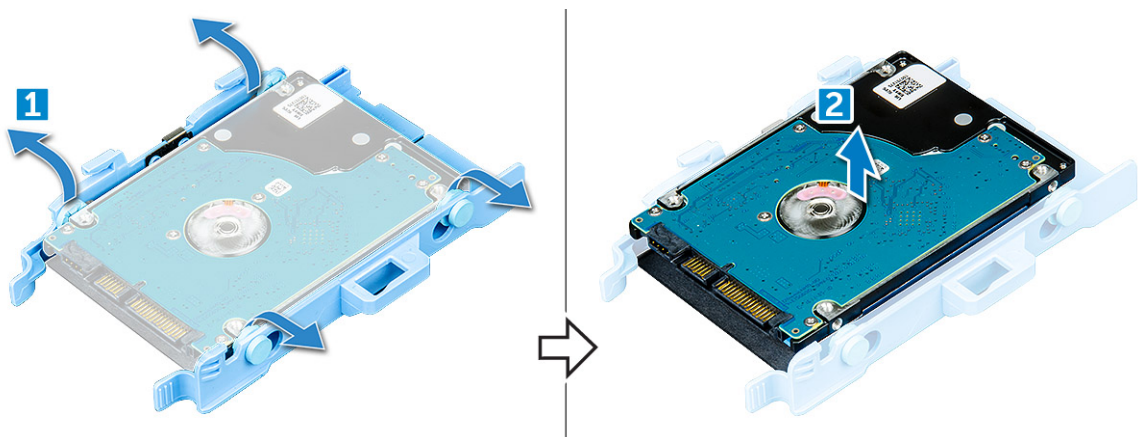

התקנת הכונן הקשיח בגודל 2.5 אינץ' לתוך תושבת הכונן הקשיח

1. ישר את הפינים שבתושבת הכונן ביחס לחריצים שבצדו האחד של הכונן והכנס אותם לחריצים.

2. כופף את הצד השני של תושבת הכונן, ישר את הפינים שבתושבת ביחס לכונן והכנס אותם לכונן.
3. התקן את:
 - a. מכלול כונן קשיח בגודל 2.5 אינץ'
 - b. כיסוי צד
4. בצע את הפעולות המפורטות בסעיף לאחר העבודה על חלקיו הפנימיים של המחשב.

התקנת מכלול הכונן בגודל 2.5 אינץ'

1. כדי להתקין את מכלול הכונן הקשיח:
 - a. הכנס את מכלול הכונן הקשיח לתוך החרוץ במערכת.
 - b. החלק את מכלול הכונן הקשיח לכיוון המחבר בלוח המערכת עד שייכנס למקומו בנקישה.

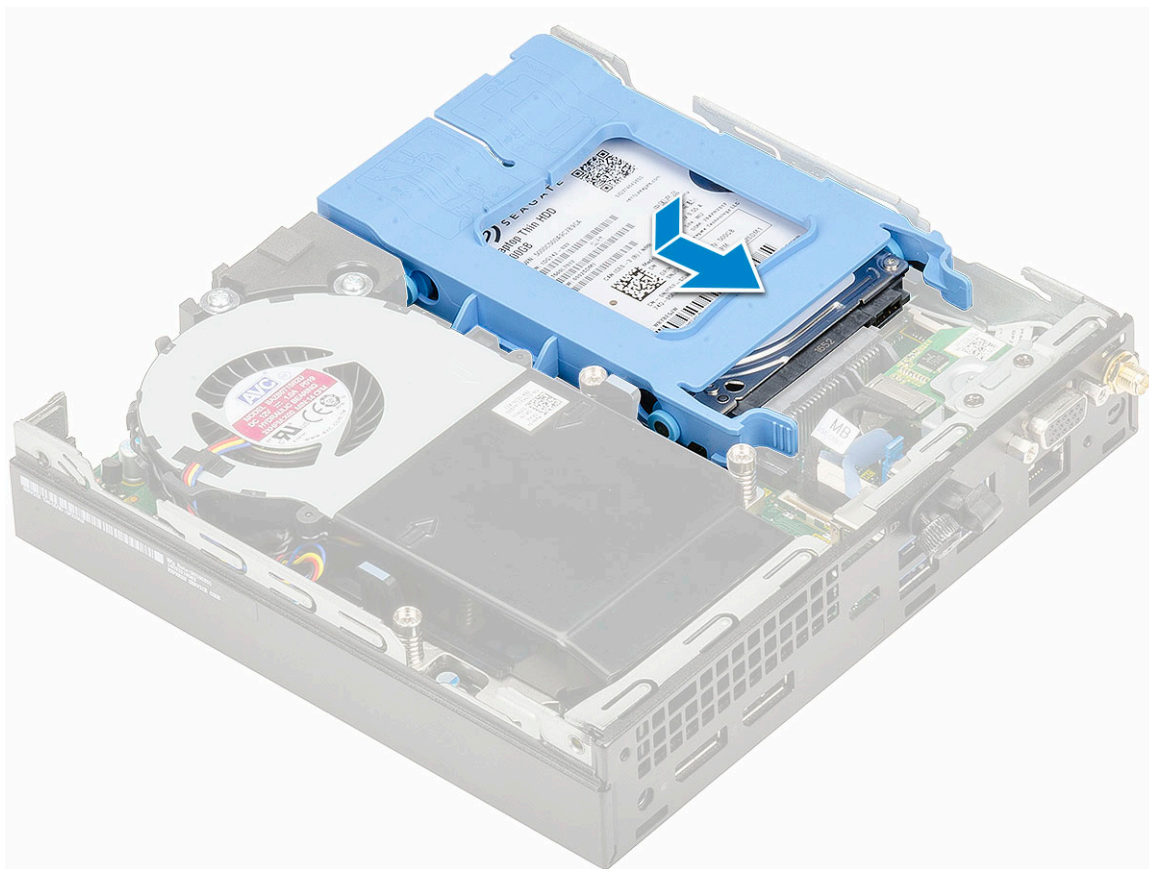
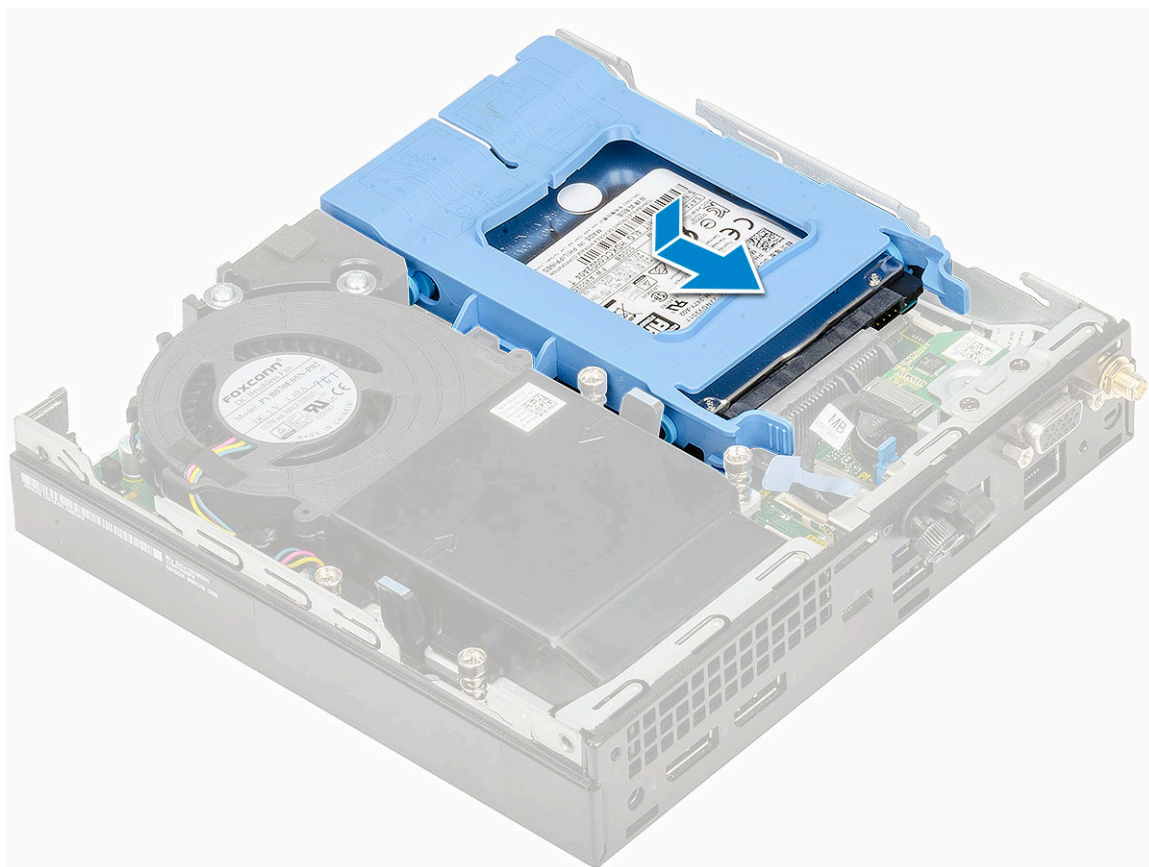

2. התקן את הכיסוי הצדדי.
3. בצע את הפעולות המפורטות בסעיף לאחר העבודה על חלקיו הפנימיים של המחשב.

מפוח גוף הקירור

הסרת מפוח גוף הקירור

1. בצע את ההליך המפורט בסעיף לפני העבודה על חלקיו הפנימיים של המחשב.
2. הסר את כיסוי הצד.
3. כדי להסיר את מפוח גוף הקירור:
 - a. לחץ על הלשוניות הכחולות שמשני צדי מפוח גוף הקירור [1].
 - b. החלק והרם את מפוח גוף הקירור כדי לשחררו מהמערכת [2].
 - c. הפוך את מפוח גוף הקירור כדי להוציא אותו מהמערכת [2][3].

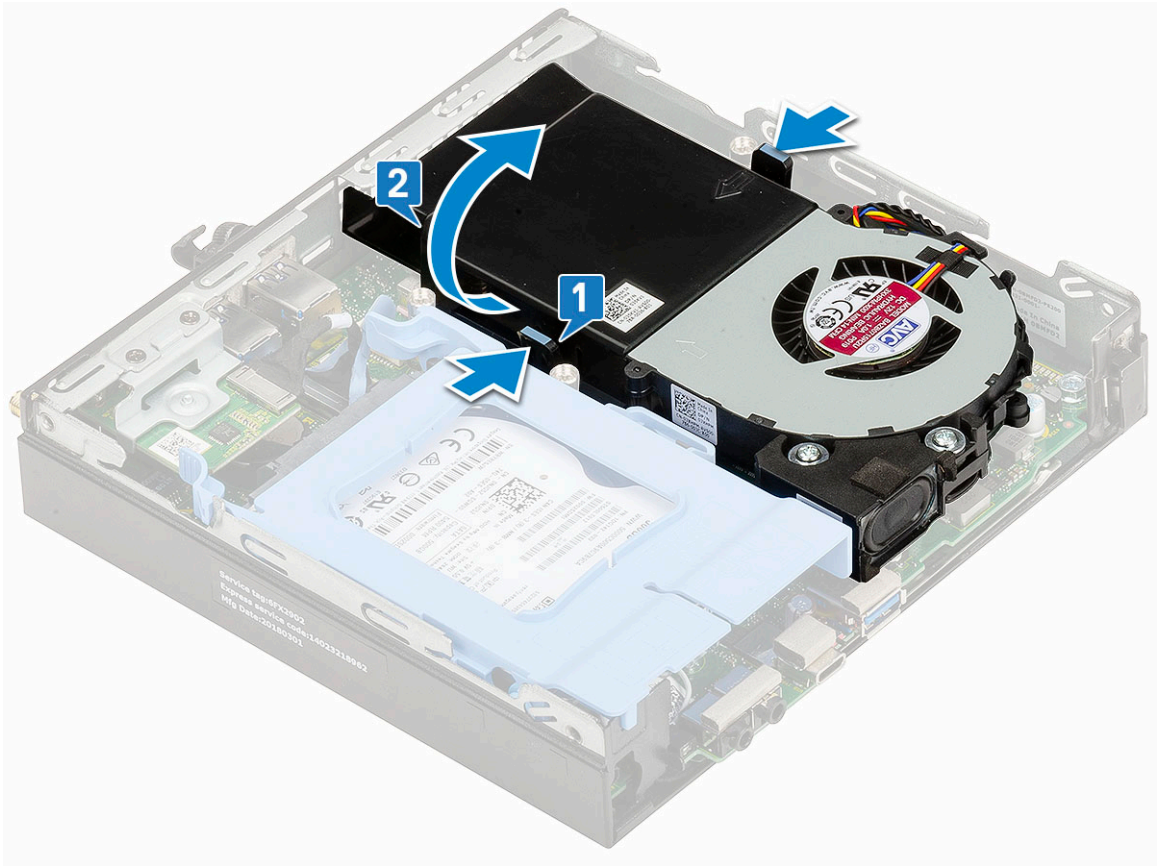
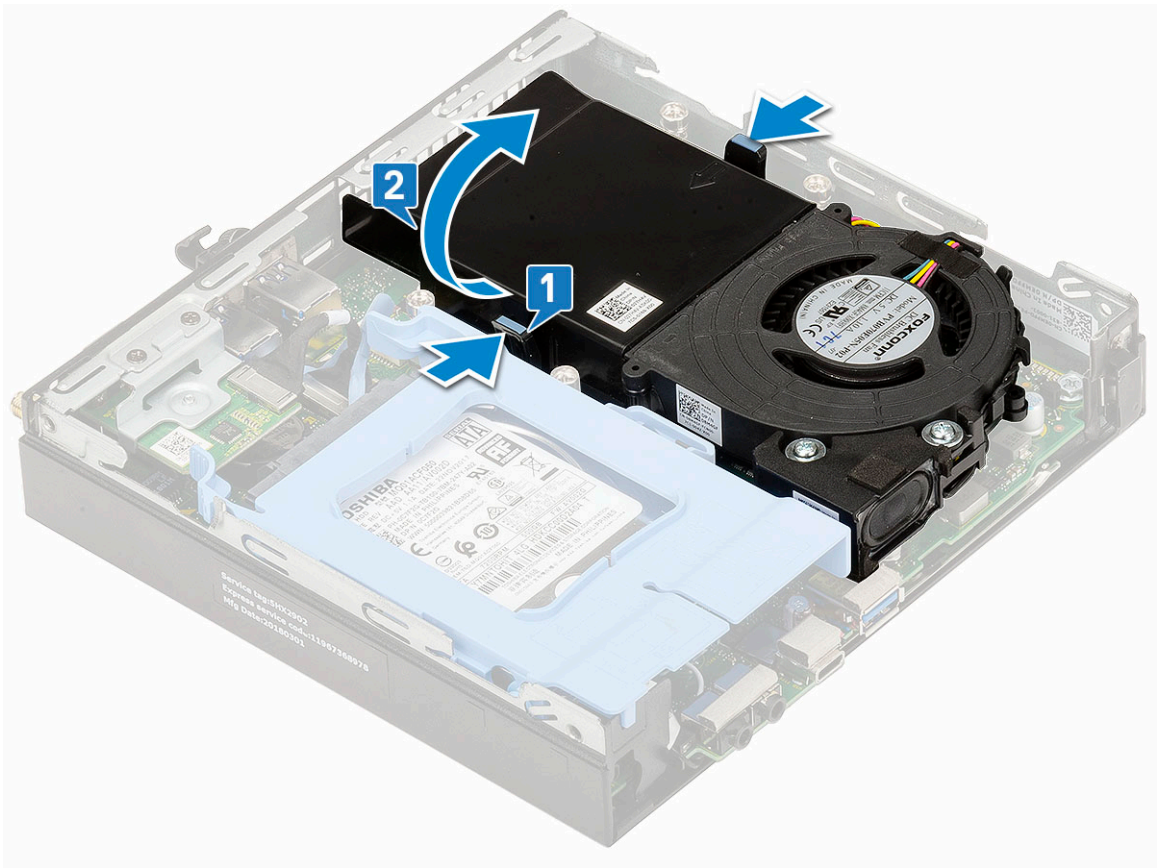

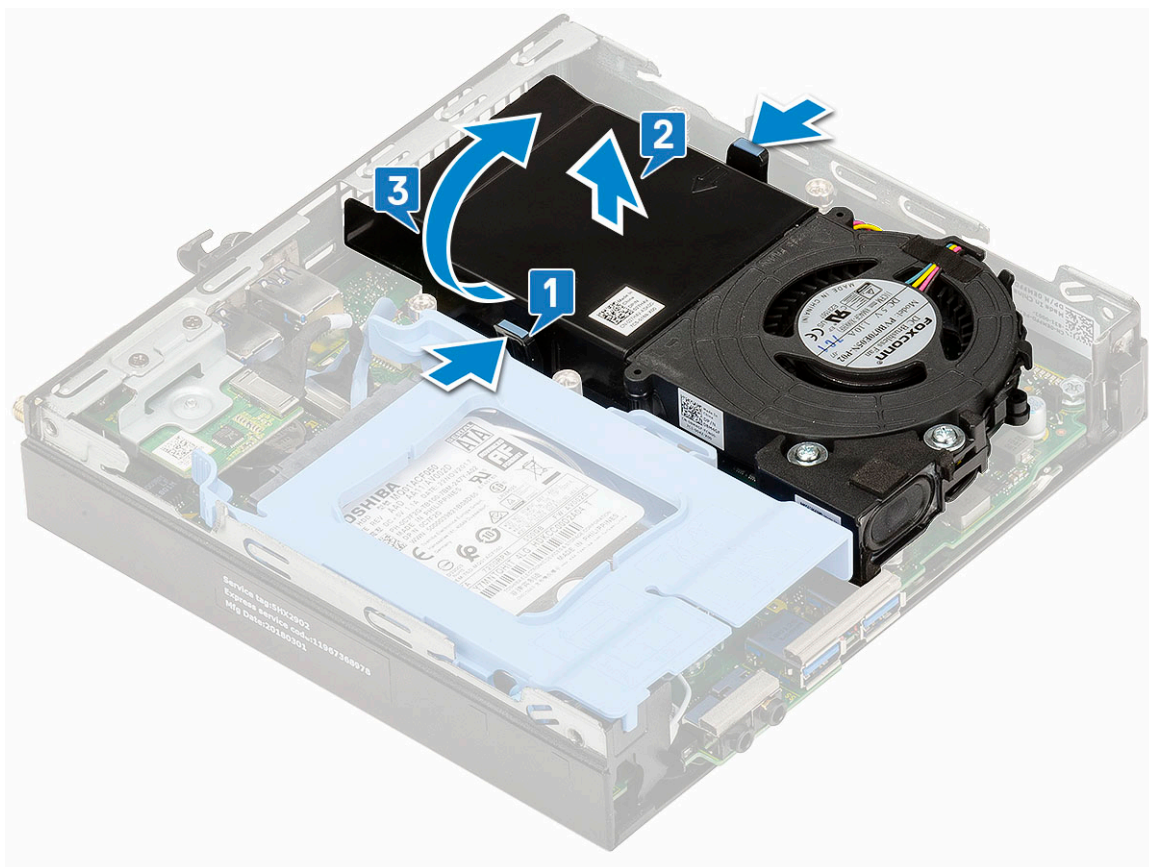

4. נתק את כבל הרמקול [1] ואת כבל מפוח גוף הקירור [2] מהמחברים בלוח המערכת.

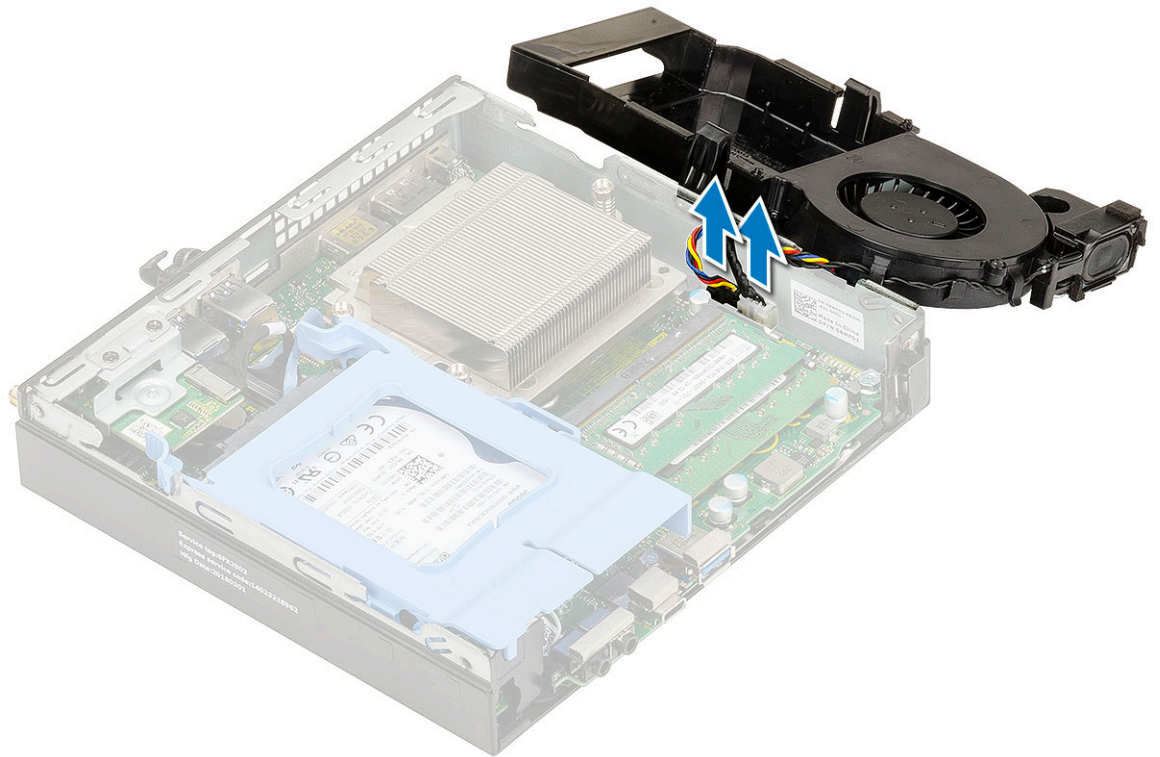
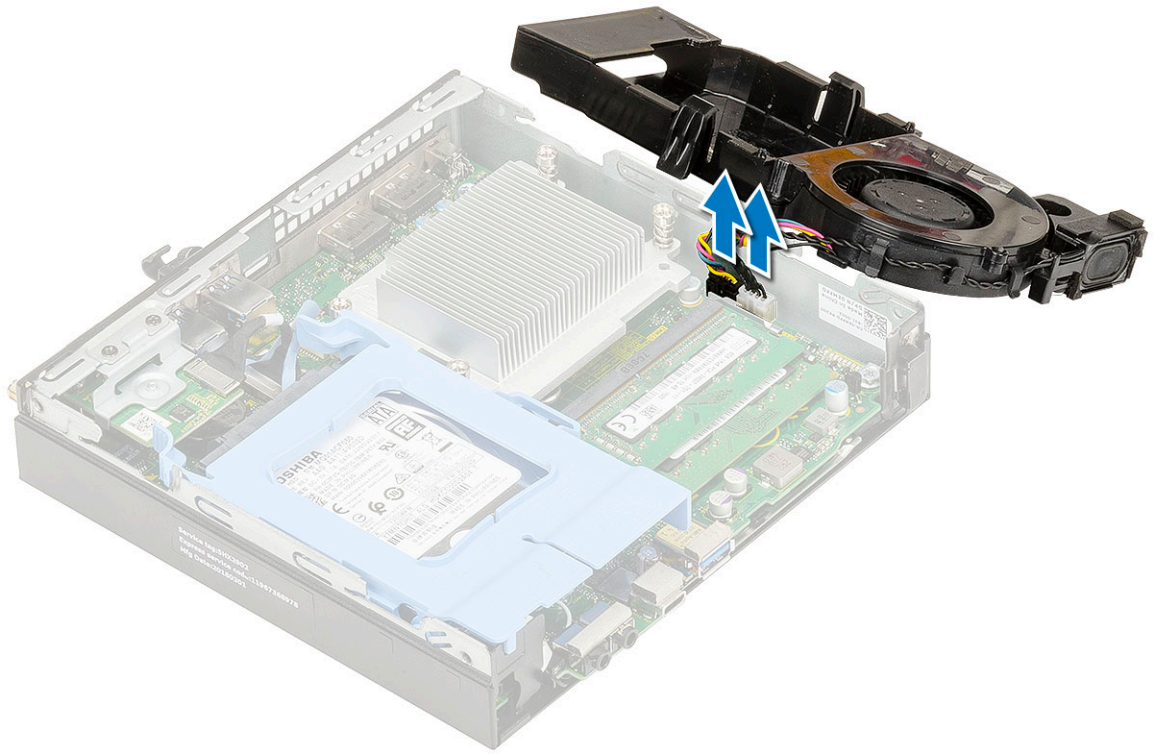

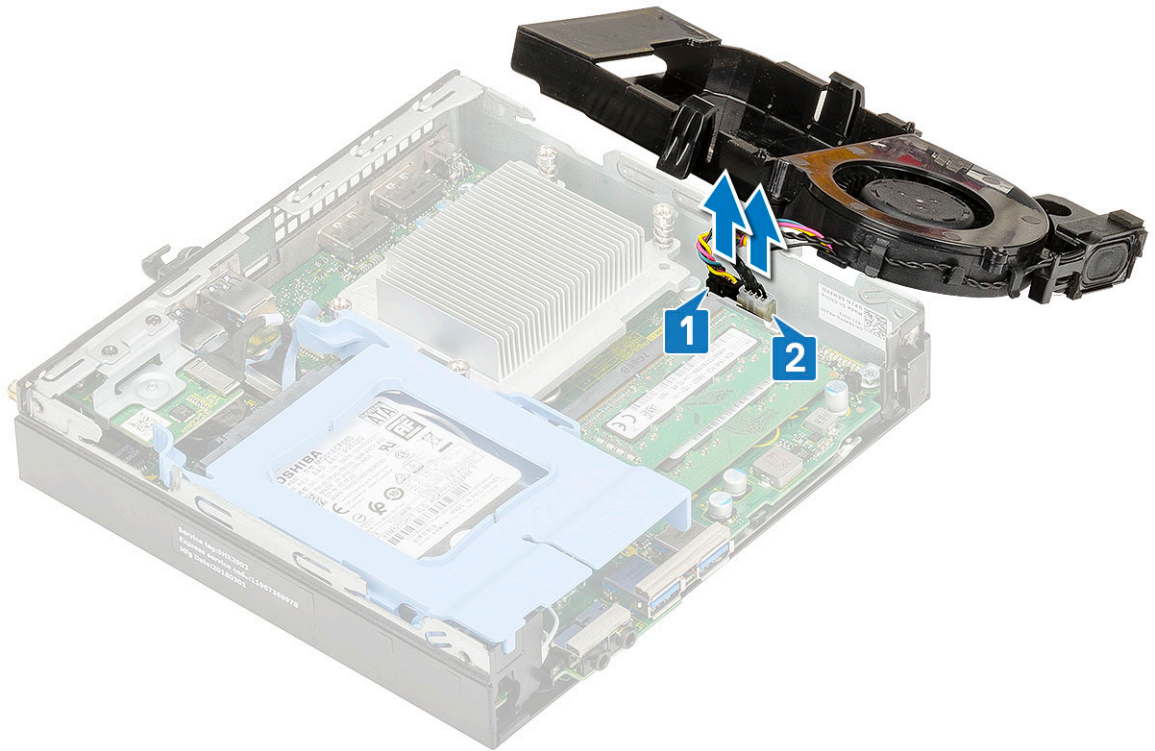

התקנת מפוח גוף הקירור

1. כדי להתקין את מפוח גוף הקירור:
 - a. חבר את כבל מפוח גוף הקירור [1] ואת כבל הרמקול [2] למחברים בלוח המערכת.

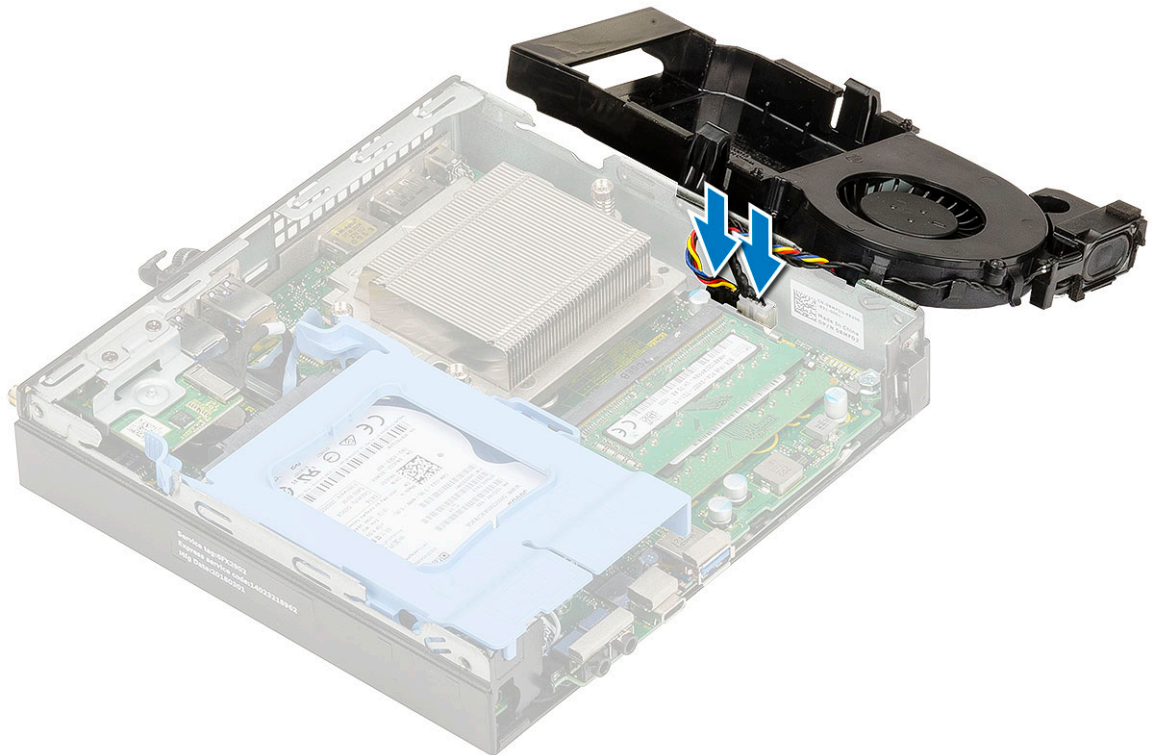
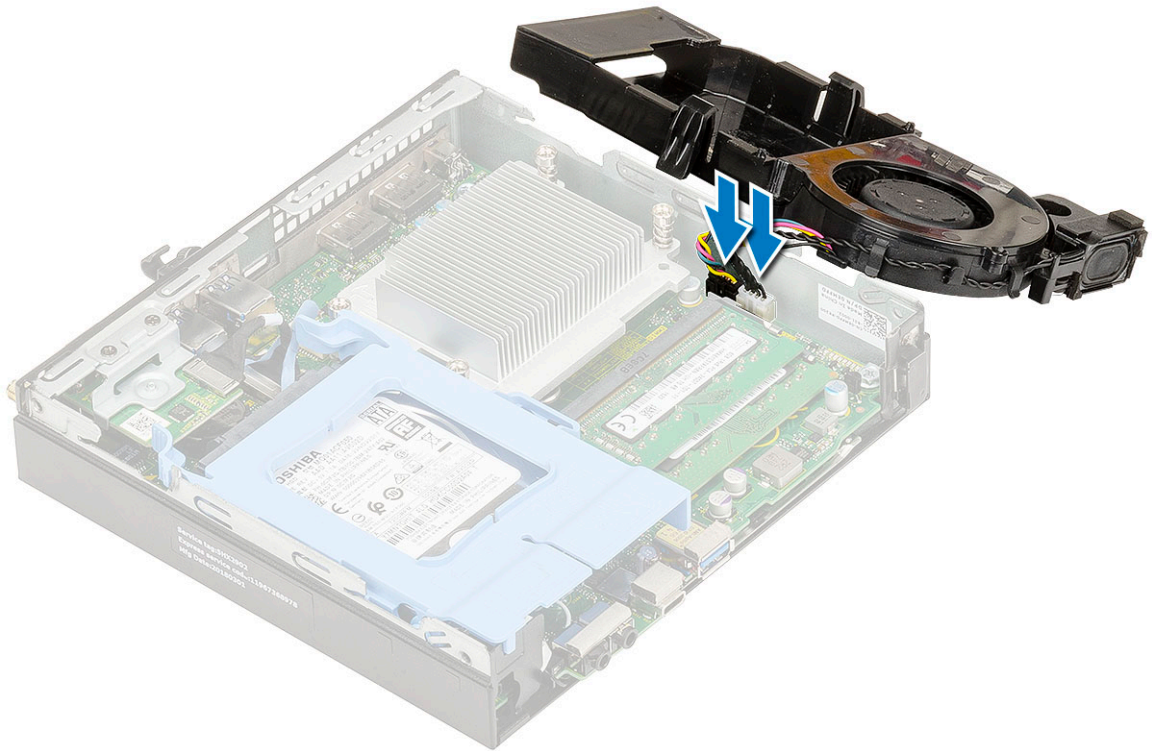

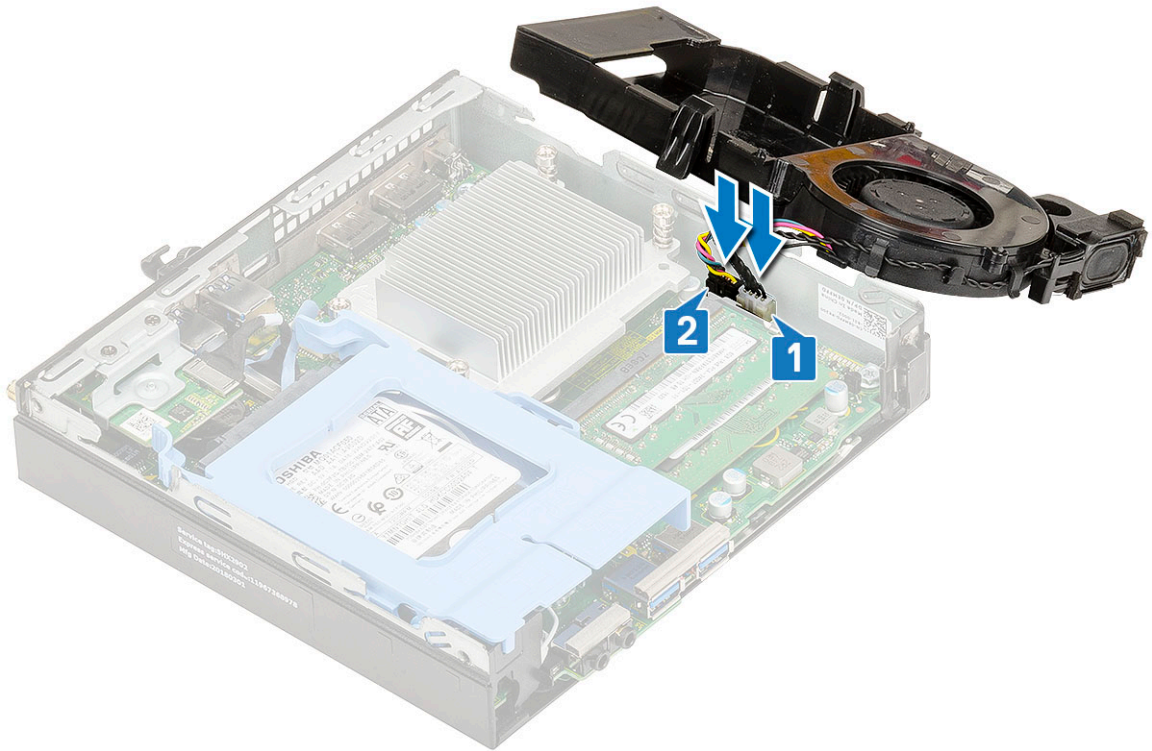

ב. הנח את מפוח גוף הקירור על המערכת והחלק אותו עד שייכנס למקומו בנקישה.

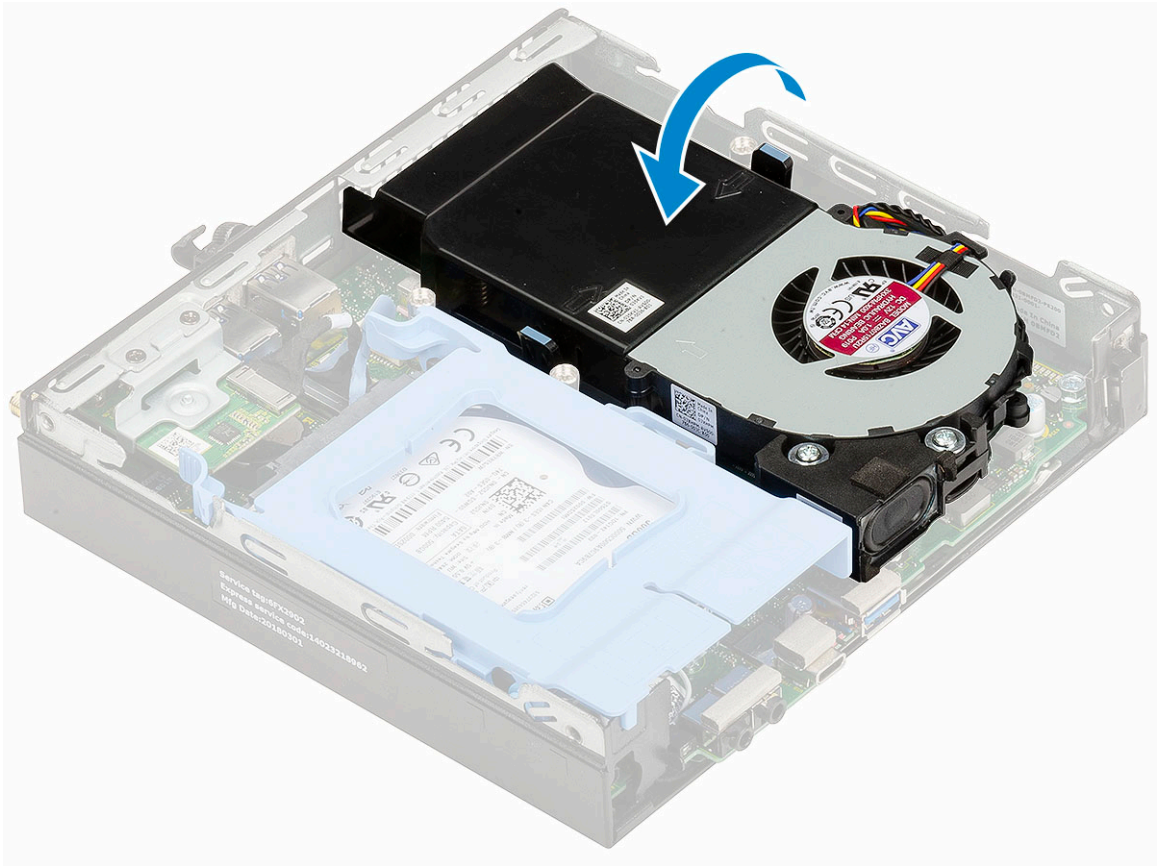
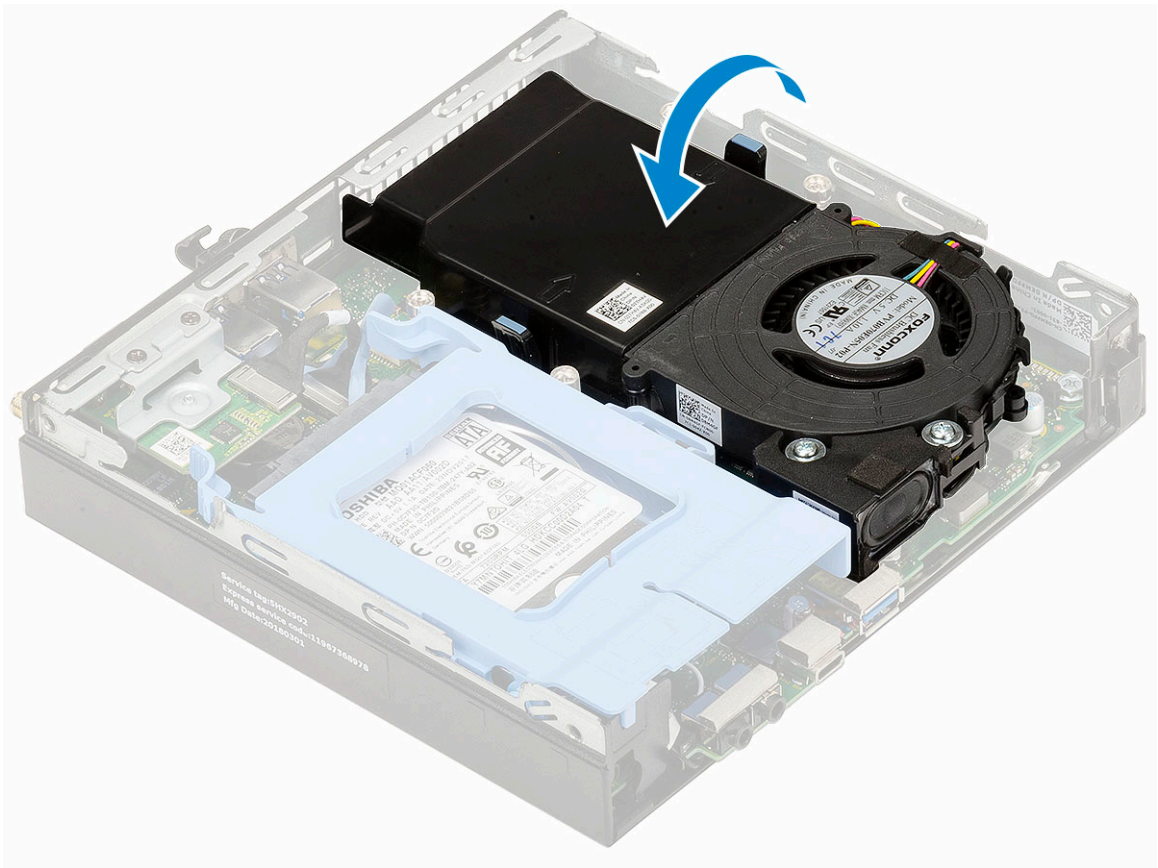

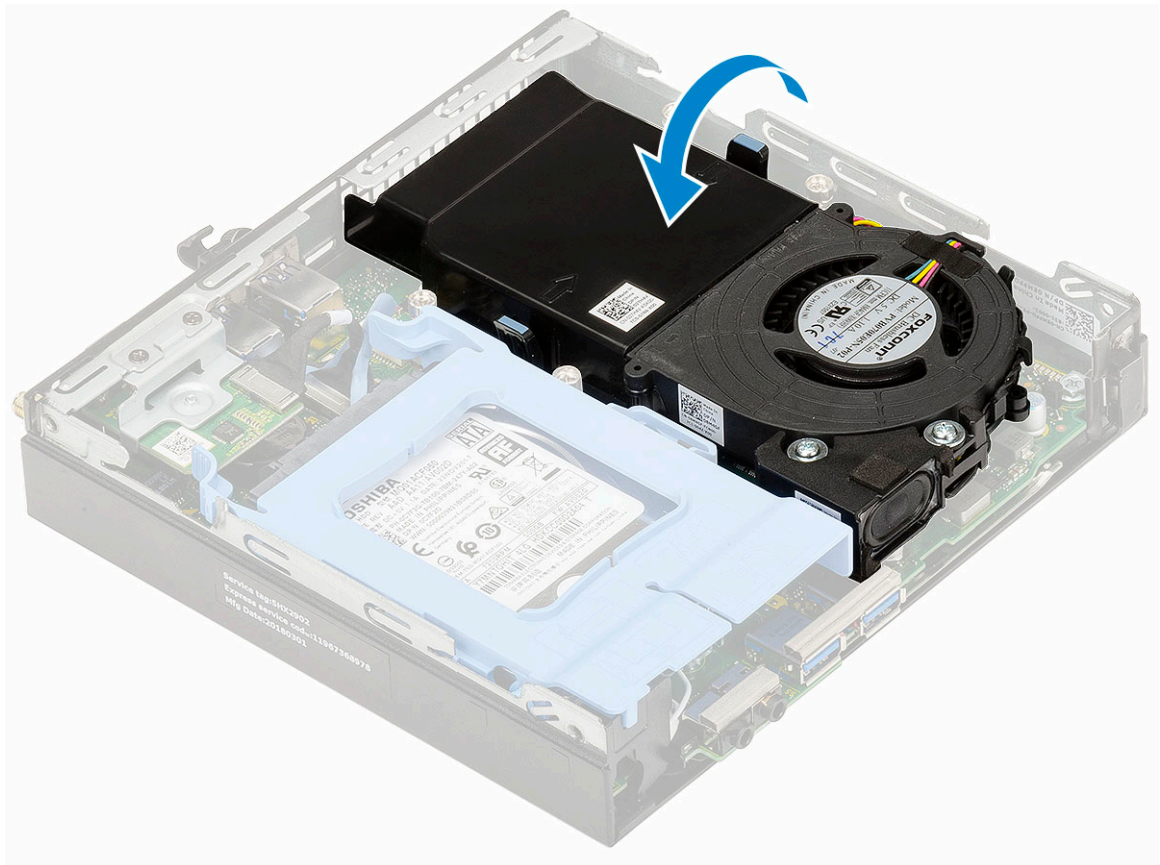

2. התקן את הכיסוי הצדדי.
3. בצע את הפעולות המפורטות בסעיף לאחר העבודה על חלקיו הפנימיים של המחשב.

רמקול

הסרת הרמקול

1. בצע את ההליך המפורט בסעיף לפני העבודה על חלקיו הפנימיים של המחשב.
2. הסר את:
 - a. כיסוי צד
 - b. מפוח גוף הקירור
3. כדי להסיר את הרמקול:
 - a. שחרר את כבל הרמקול מווי ההחזקה על מפוח גוף הקירור [1].
 - b. הסר את שני הברגים (M2.5X4) שמהדקים את הרמקול למפוח גוף הקירור [2].
 - c. הסר את הרמקול ממפוח גוף הקירור [3].

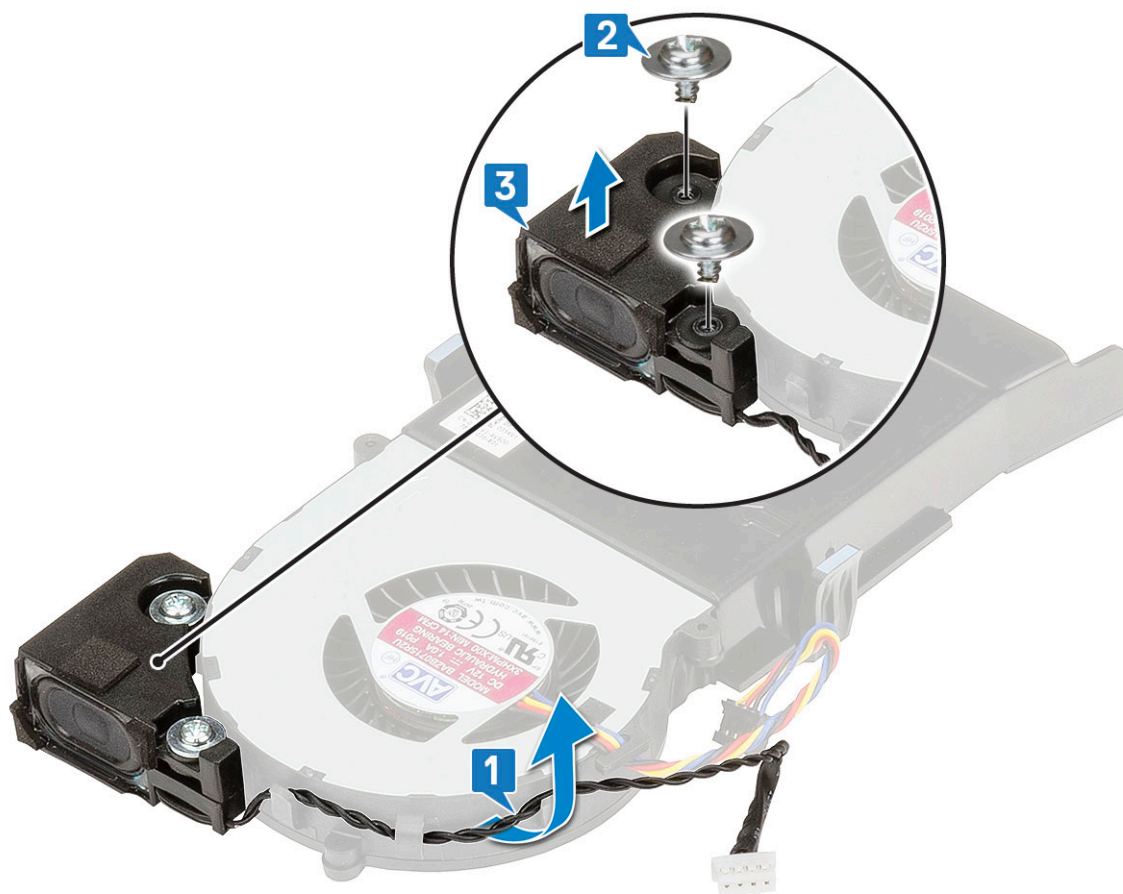

התקנת הרמקול

1. כדי להתקין את הרמקול:

- a. יישר את החריצים ברמקול עם החריצים במפוח גוף הקירור [1].
- b. הברג בחזרה את שני הברגים (M2.5X4) כדי להדק את הרמקול למפוח גוף הקירור [2].
- c. נתב את כבל הרמקול דרך ווי ההחזקה על מפוח גוף הקירור [3].

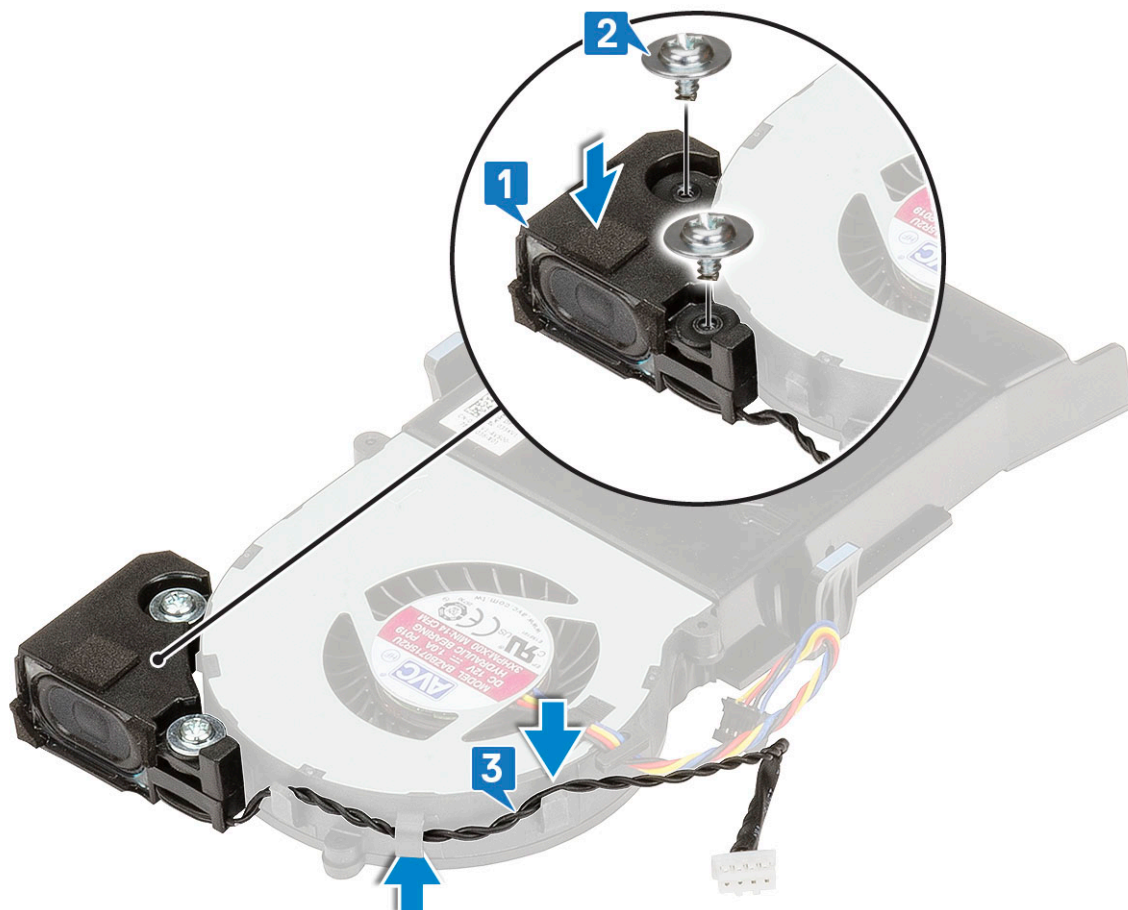

2. התקן את:

- a. מפוח גוף הקירור
- b. כיסוי צד

3. בצע את הפעולות המפורטות בסעיף לאחר העבודה על חלקיו הפנימיים של המחשב.

מודולי זיכרון

הסרת מודול זיכרון

1. בצע את ההליך המפורט בסעיף לפני העבודה על חלקיו הפנימיים של המחשב.

2. הסר את:

- a. כיסוי צד
- b. מפוח גוף הקירור

3. כדי להסיר את מודול הזיכרון:

- a. משוך את תפסי הקיבוע ממודול הזיכרון עד שמודול הזיכרון יתנתק ממקומו [1].
- b. הסר את מודול הזיכרון מהשקע שבלוח המערכת [2].

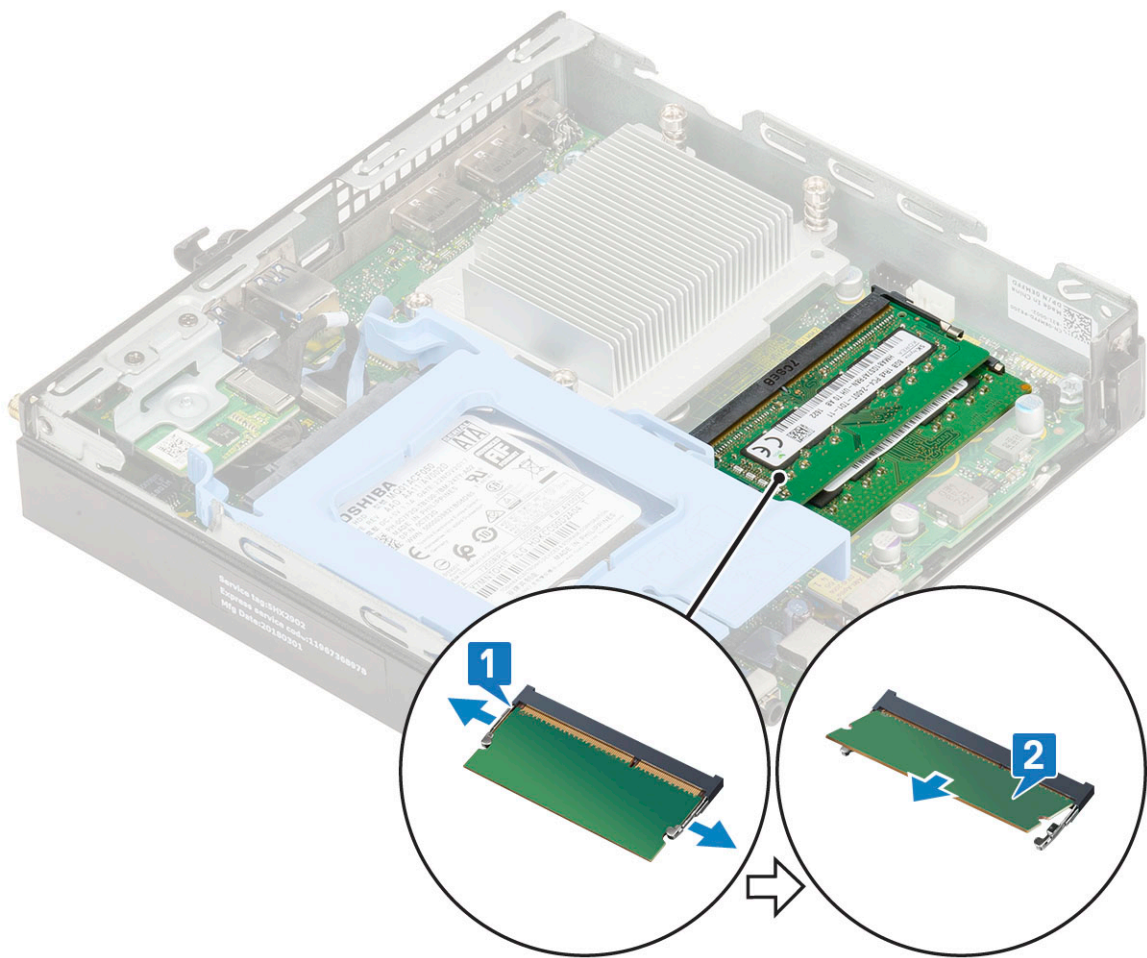

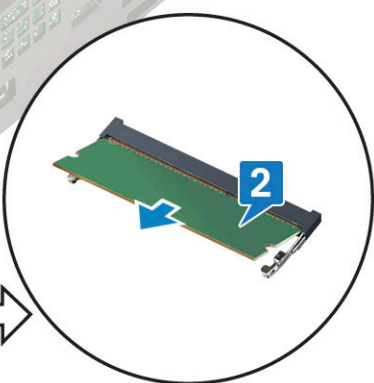
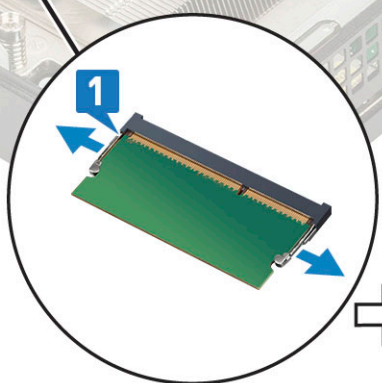
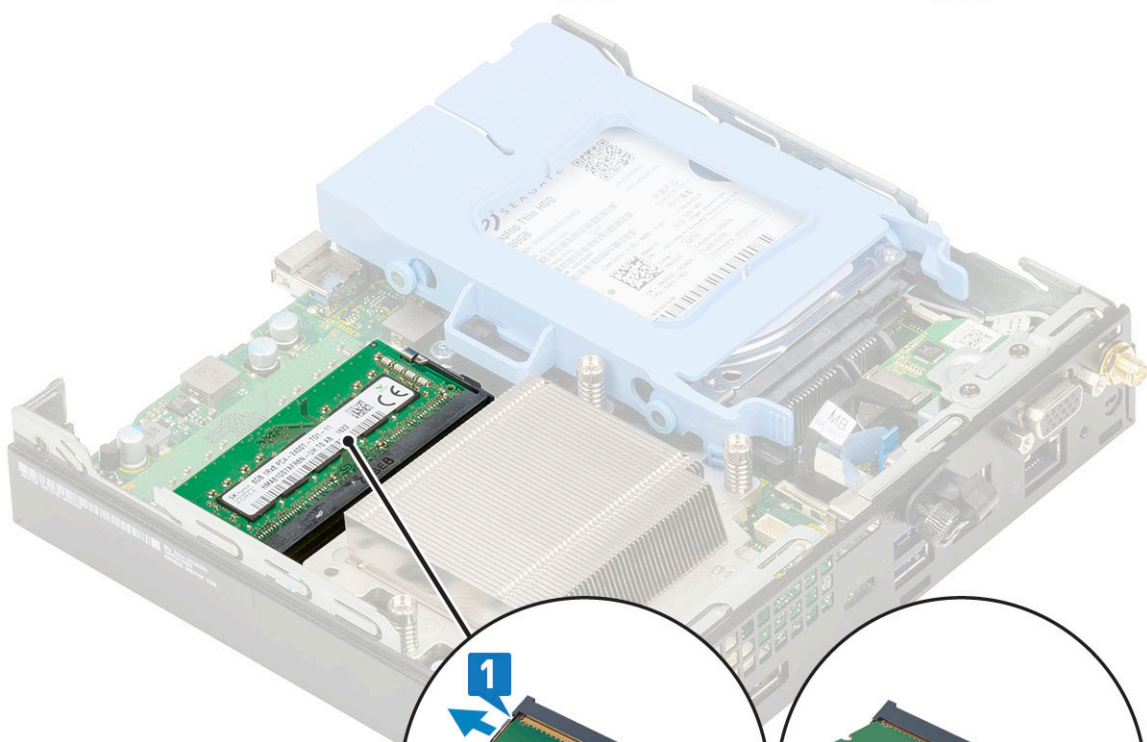
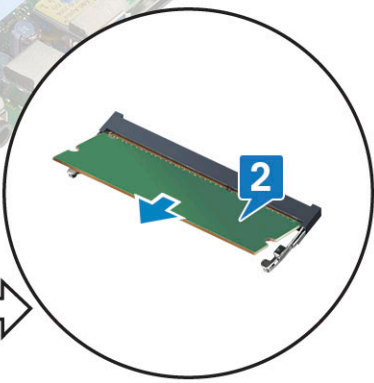
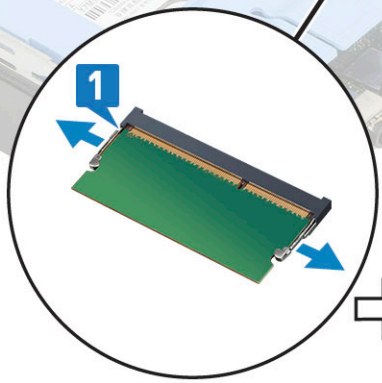
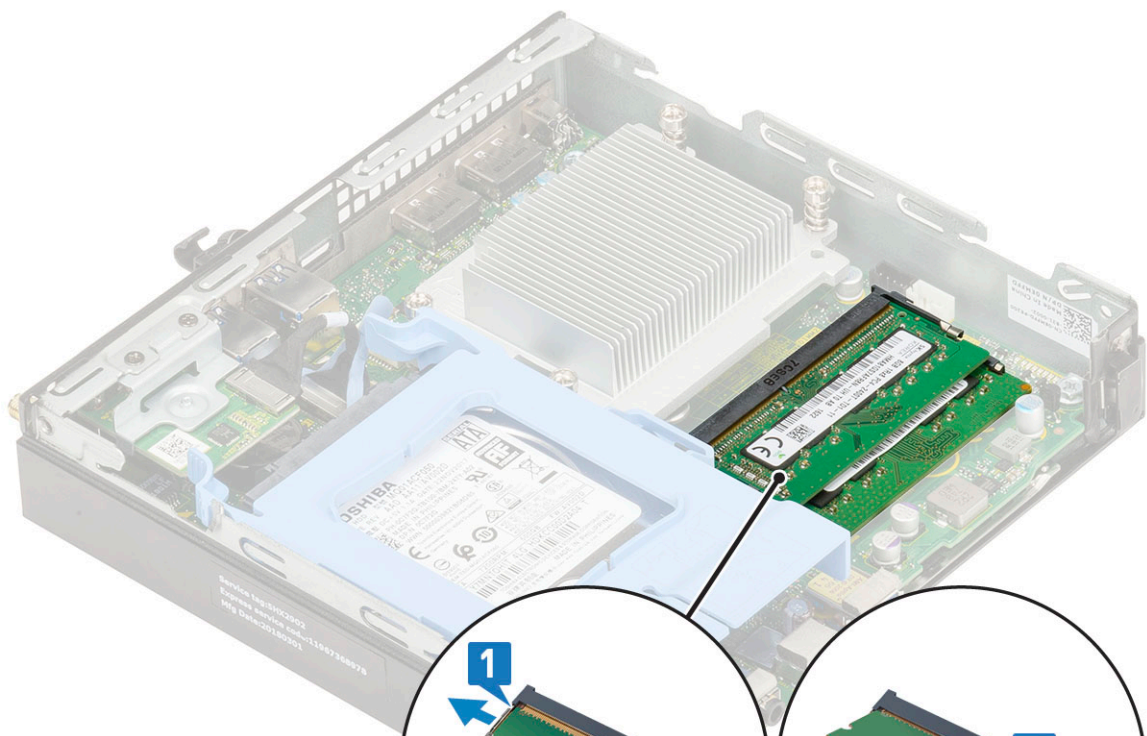

התקנת מודול הזיכרון

1. כדי להתקין את מודול הזיכרון:
 - a. ישר את החרוץ שבמודול הזיכרון עם הלשונית שבמחבר מודול הזיכרון.
 - b. הכנס את מודול הזיכרון לתוך שקע מודול הזיכרון [1] ולחץ עד שייכנס למקומו בנקישה [2].

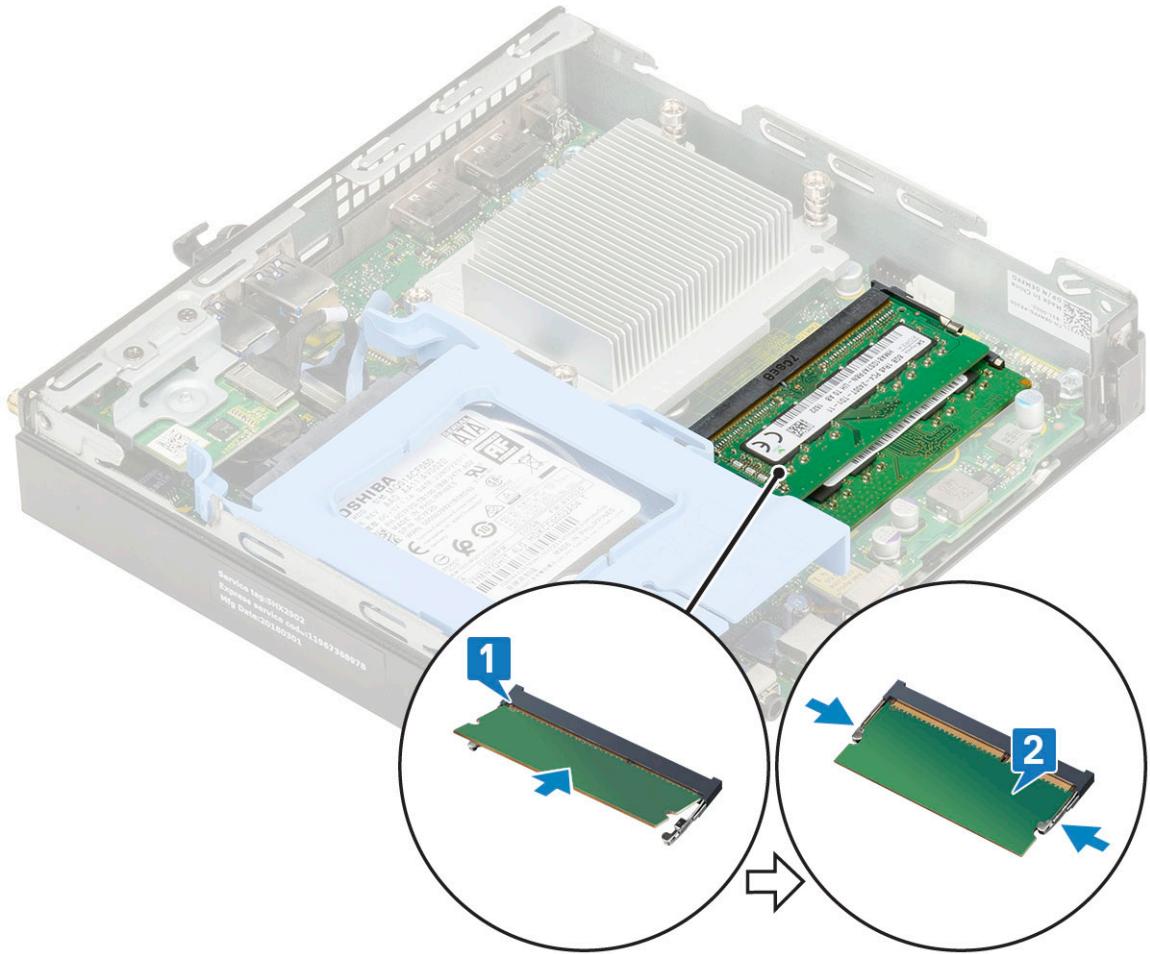

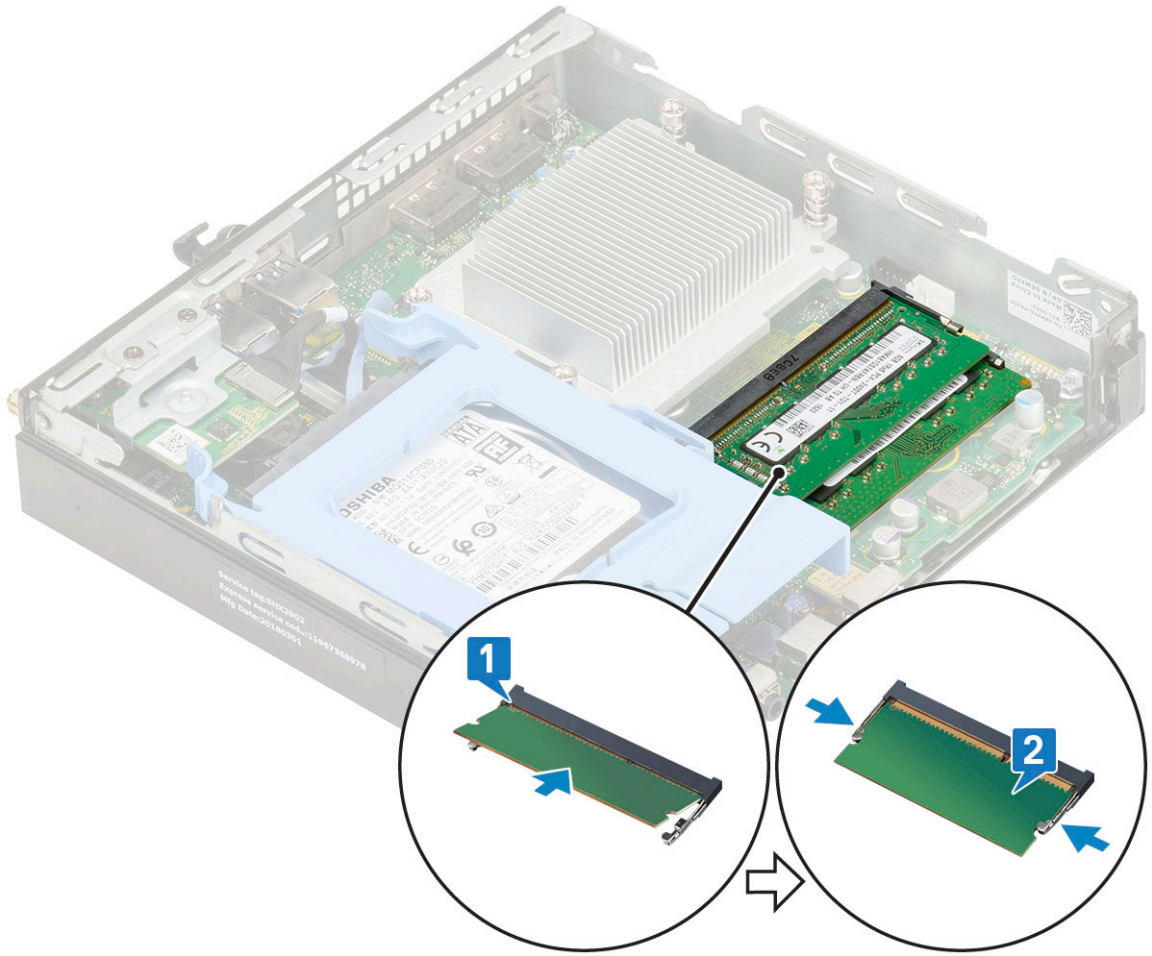

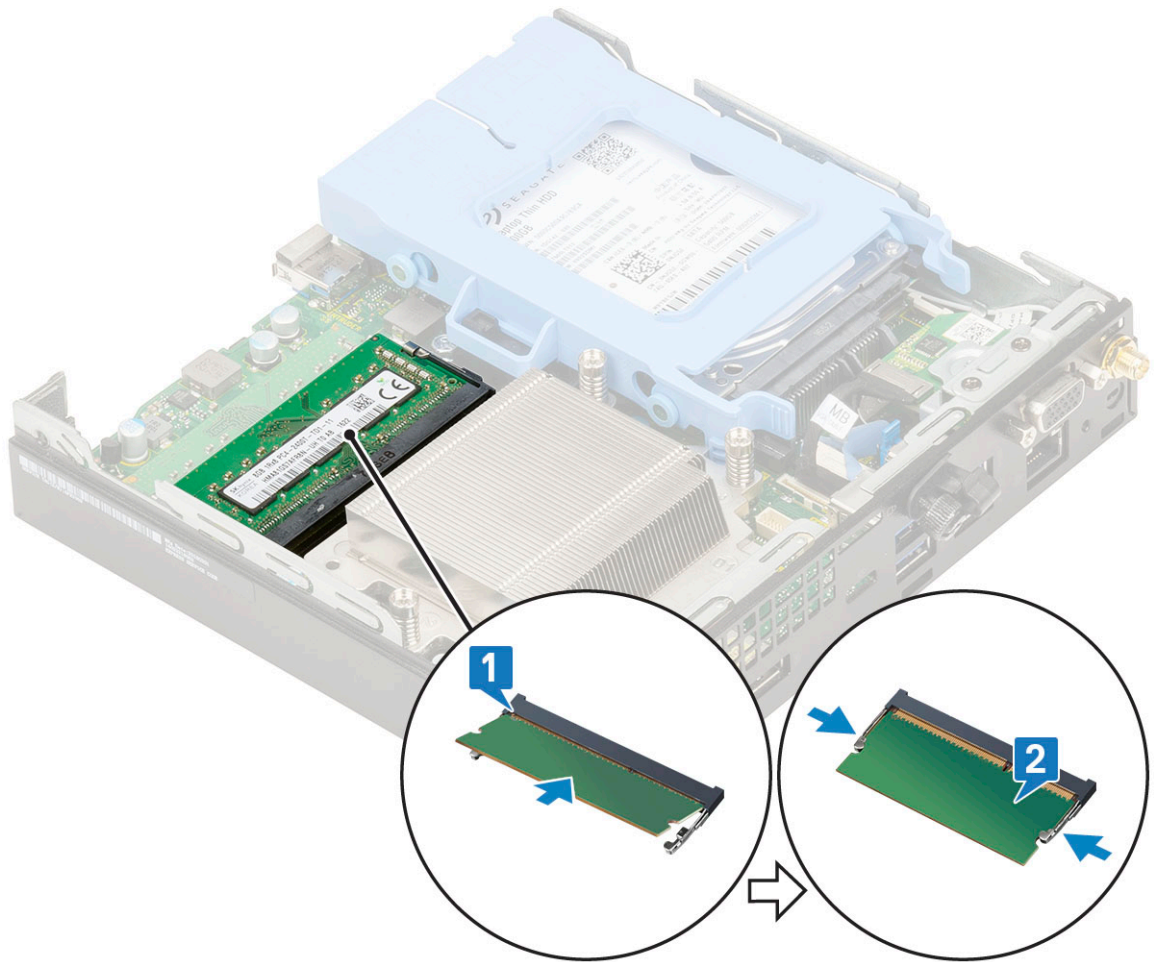

2. התקן את:
 - a. מפוח גוף הקירור
 - b. כיסוי צד
3. בצע את הפעולות המפורטות בסעיף לאחר העבודה על חלקיו הפנימיים של המחשב.

מכלול מכלול גוף הקירור

הסרת גוף הקירור

1. בצע את ההליך המפורט בסעיף לפני העבודה על חלקיו הפנימיים של המחשב.
2. הסר את:
 - a. כיסוי צד
 - b. מכלול כונן קשיח בגודל 2.5 אינץ'
 - c. מאוורר גוף הקירור
3. כדי להסיר את גוף הקירור:
 - a. שחרר את ארבעת שלושת (M3) בורגי החיזוק שמהדקים את גוף הקירור למערכת [1].
 - b. הרם את גוף הקירור והרחק אותו מהמערכת [2].

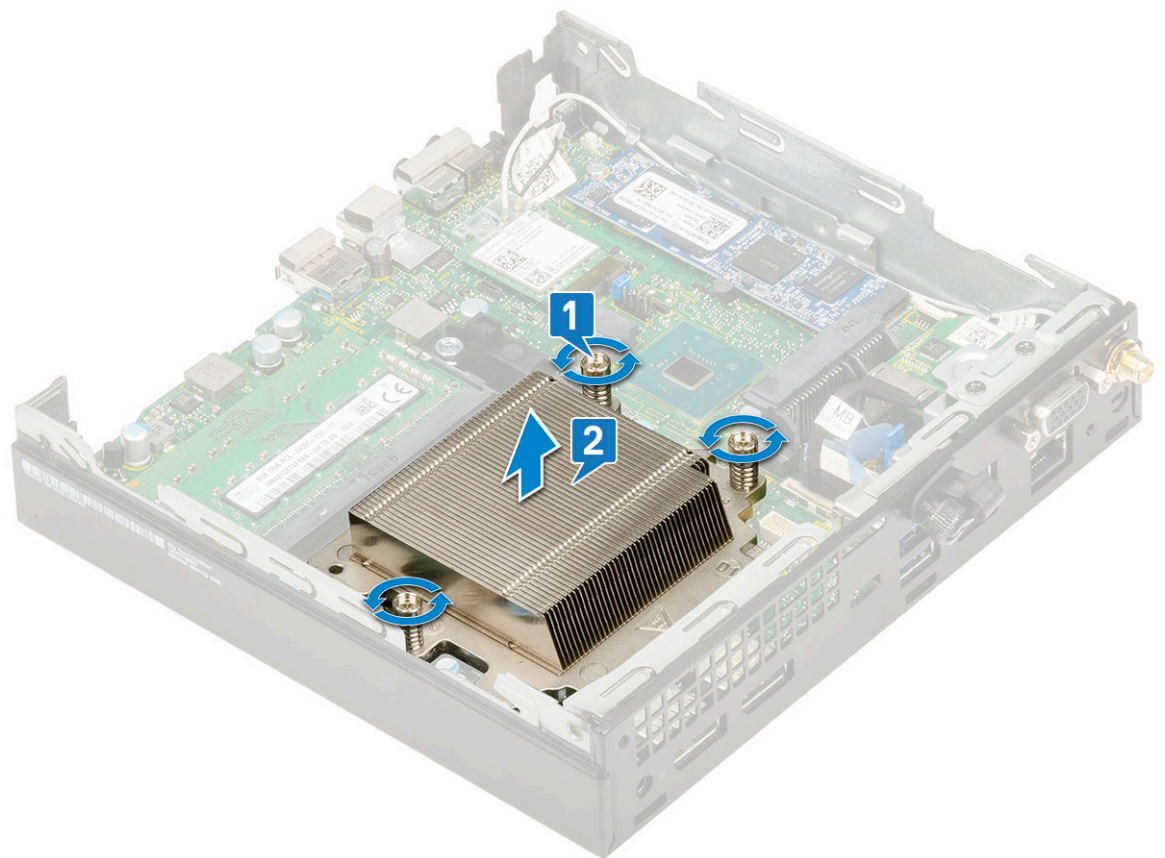
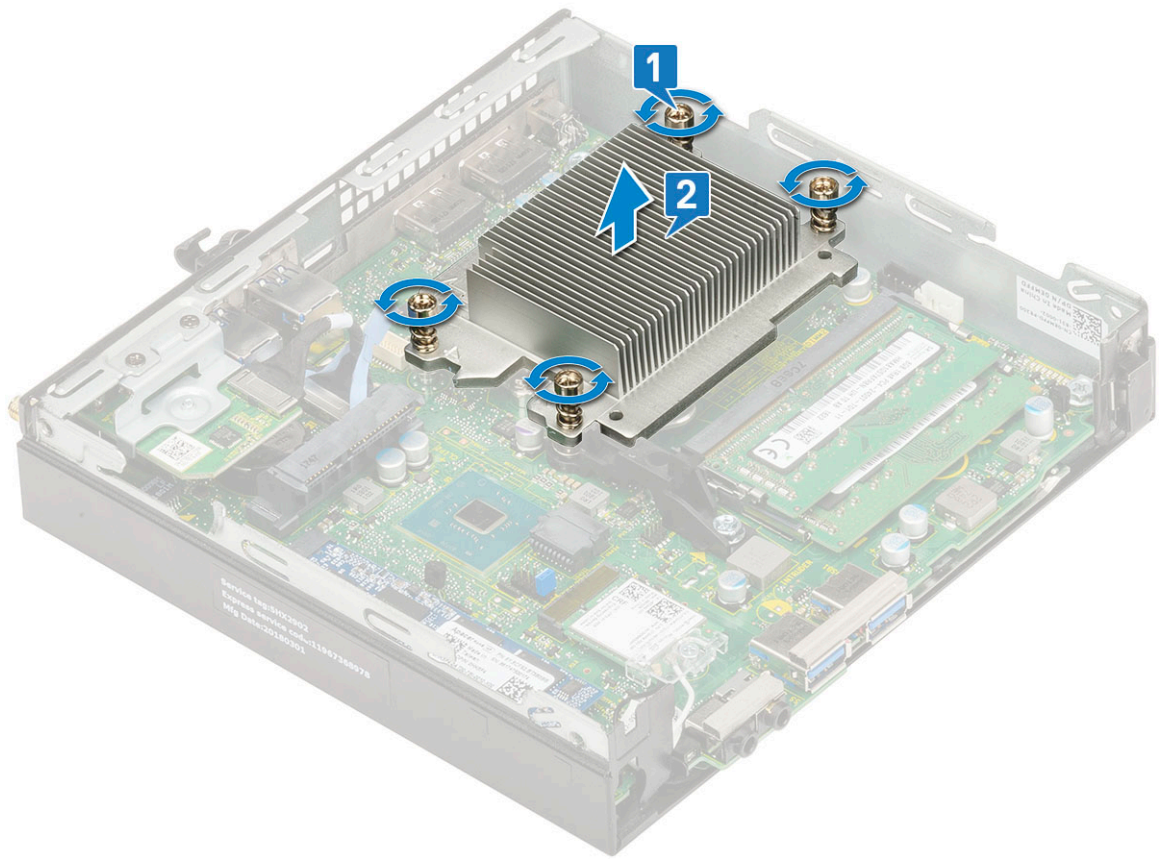

התקנת גוף הקירור

1. כדי להתקין את גוף הקירור:

- a. הנח את גוף הקירור על המעבד [1].
- b. חזק את ארבעת שלושת (M3) בורגי החיזוק כדי להדק את גוף הקירור ללוח המערכת [2].

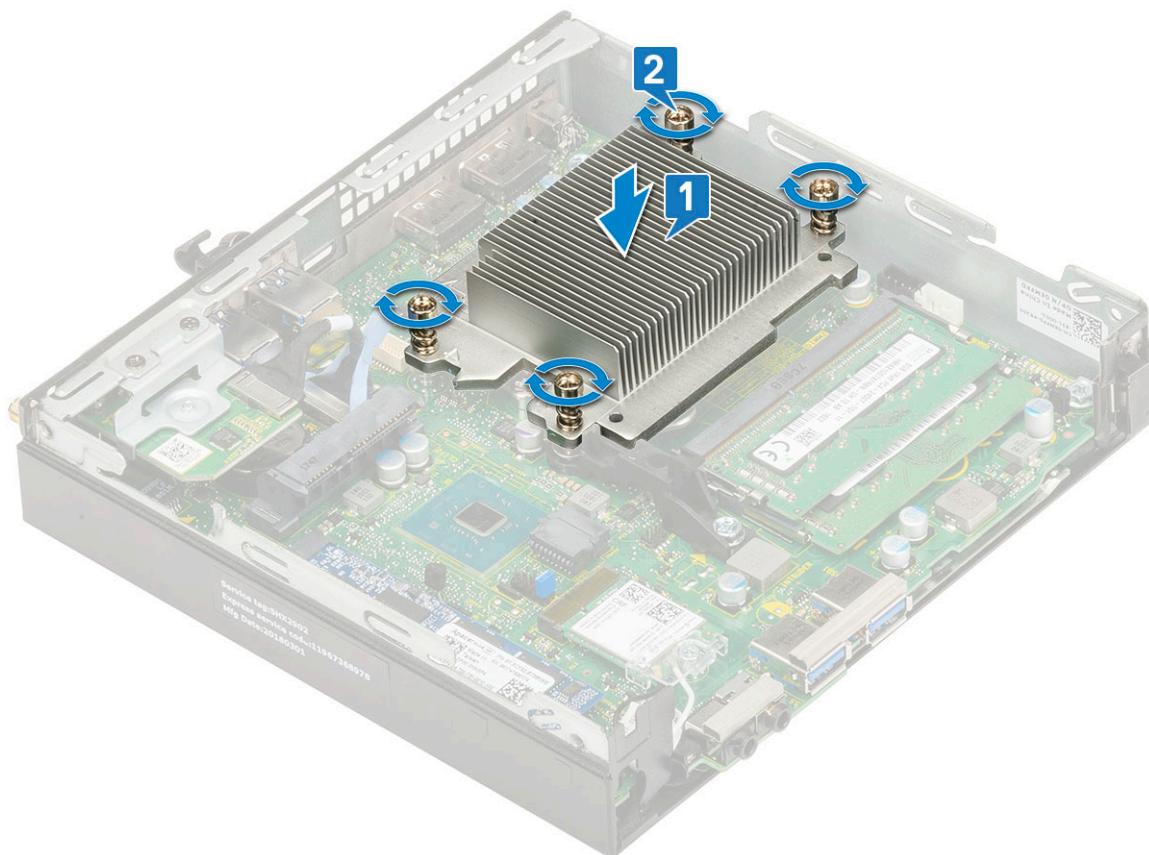

הערה  מכלול גוף הקירור מהודק ללוח המערכת עם ארבעה ברגים ושלושה ברגים עבור מעבד 35W ו-65W בהתאמה.

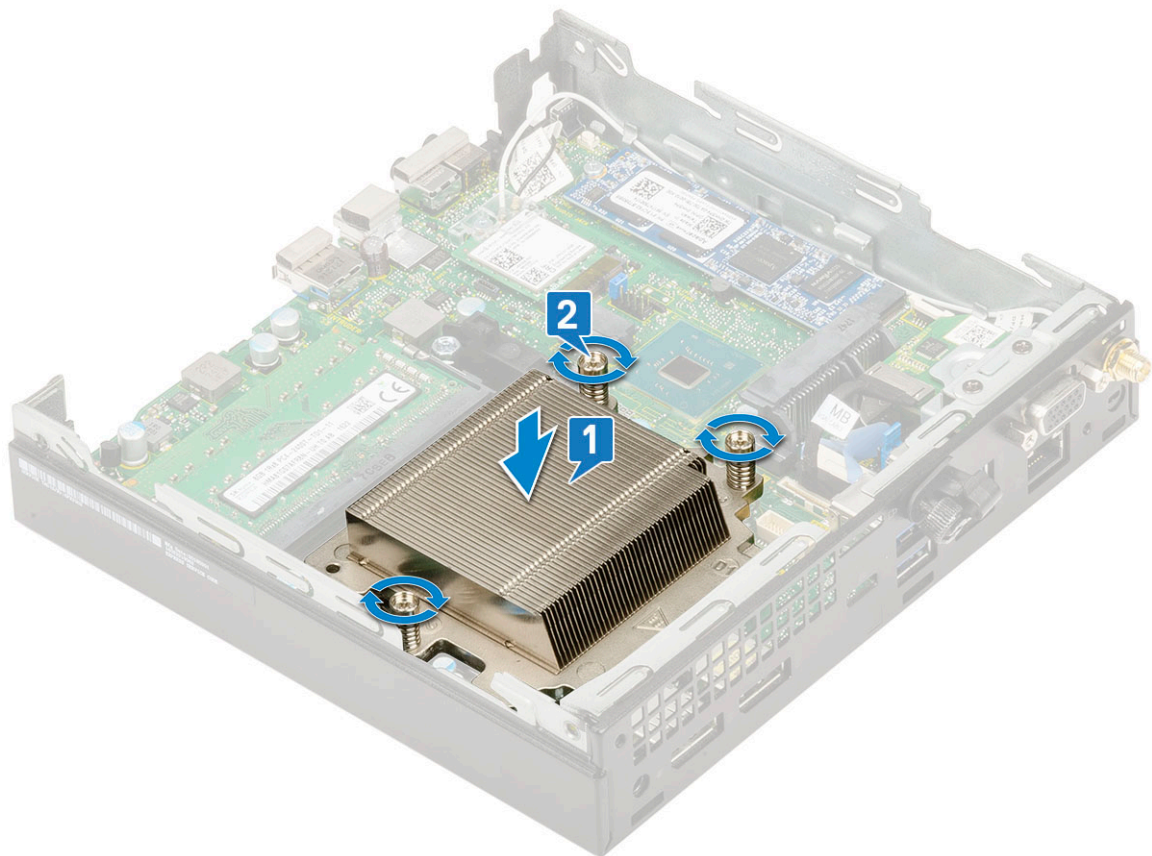

2. התקן את:
 - a. מאוורר גוף הקירור
 - b. מכלול כונן קשיח בגודל 2.5 אינץ'
 - c. כיסוי צד
3. בצע את הפעולות המפורטות בסעיף לאחר העבודה על חלקיו הפנימיים של המחשב.

Processor (מעבד)

הסרת המעבד

1. בצע את ההליך המפורט בסעיף "לפני עבודה בתוך המחשב".
2. הסר את:
 - a. כיסוי צד
 - b. מכלול כונן קשיח בגודל 2.5 אינץ'
 - c. מפוח גוף הקירור
 - d. גוף קירור
3. כדי להסיר את המעבד:
 - a. שחרר את ידית השקע על ידי משיכת הידית כלפי מטה והוצאתה החוצה מתחת ללשונית מגן המעבד [1].
 - b. הרם את הידית כלפי מעלה והרם את מגן המעבד [2].

⚠ התראה הפינים בשקע המעבד שבירים ועלולים להינזק באופן בלתי הפיך. היזהר שלא לכופף את הפינים בשקע המעבד בעת הסרת המעבד מהשקע.

 - c. הרם בזירות את המעבד והוצא אותו מהשקע [3].

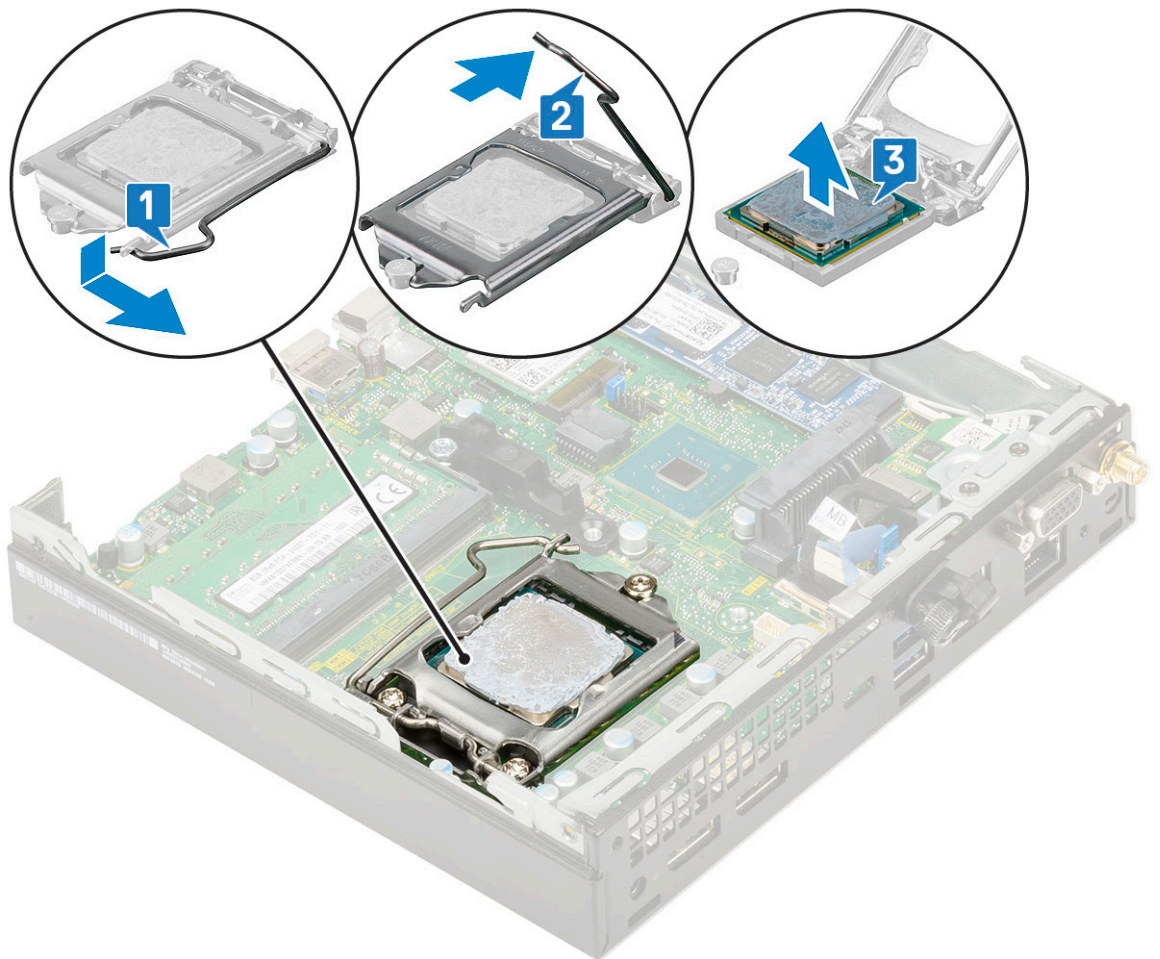
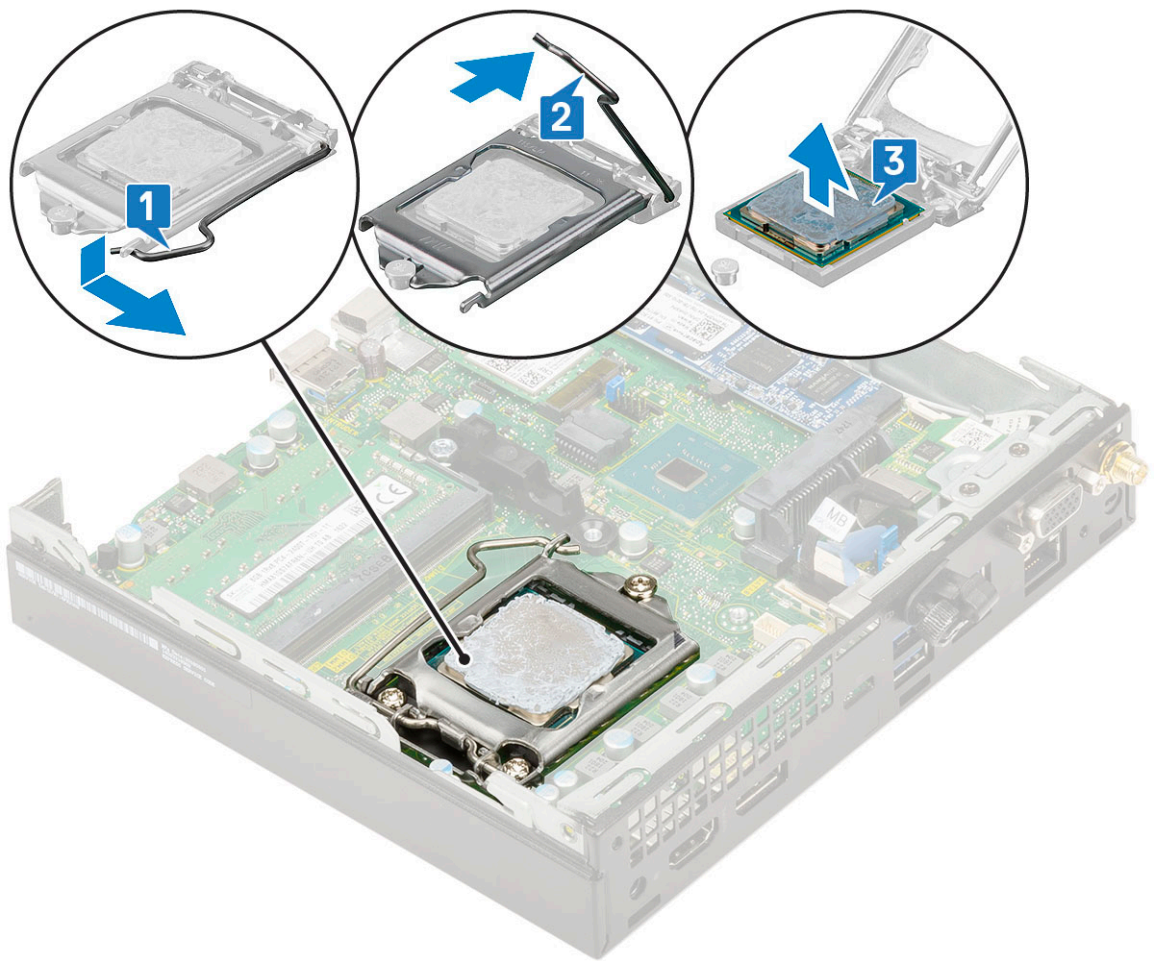

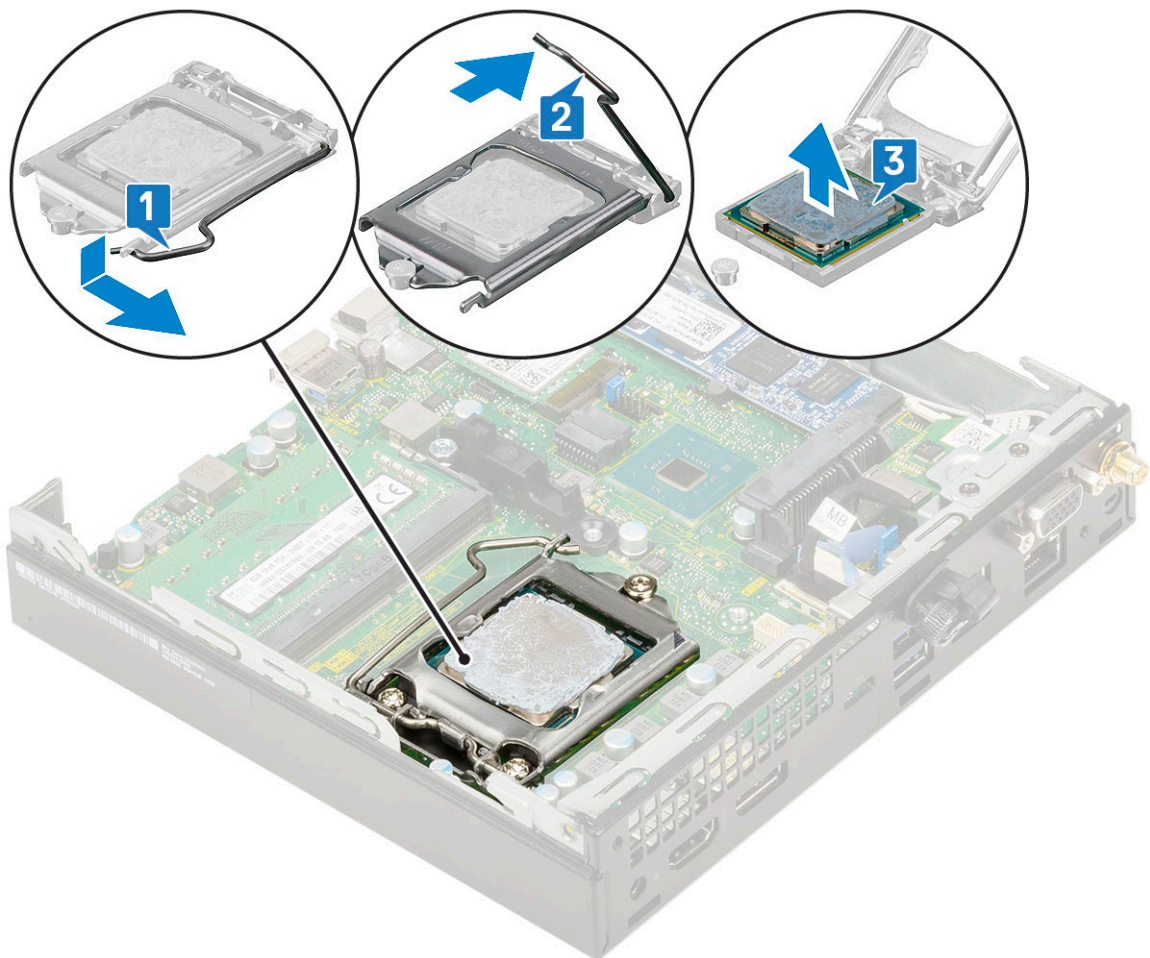

הערה לאחר הסרת המעבד, הנח אותו במכל אנטי-סטטי לשימוש חוזר, להחזרה או לאחסון זמני. כדי לא לגרום נזק למגעים של המעבד, אל תיגע בתחתית שלו. יש לגעת אך ורק בצדי המעבד.

התקנת המעבד

1. כדי להתקין את המעבד:

a. ישר את המעבד עם הבליטות בשקע.

⚠️ התראה אל תנסה להושיב את המעבד בכוח. כאשר מציבים אותו נכון, המעבד נכנס בקלות לשקע.

b. ישר את מחוון פין 1 של המעבד עם המשולש בשקע [1], [2].

c. הנח את המעבד על השקע כך שהחריצים במעבד יהיו מיושרים עם הבליטות בשקע [1], [3].

d. סגור את מגן המעבד על ידי החלקתו תחת בורג הקיבוע [2], [4].

e. הורד את ידיית השקע ודחף אותה מתחת ללשונית כדי לנעול אותה [3], [5].

הערה ודא שאתה מורח דבק תרמי נקי על המעבד לפני התקנת גוף הקירור

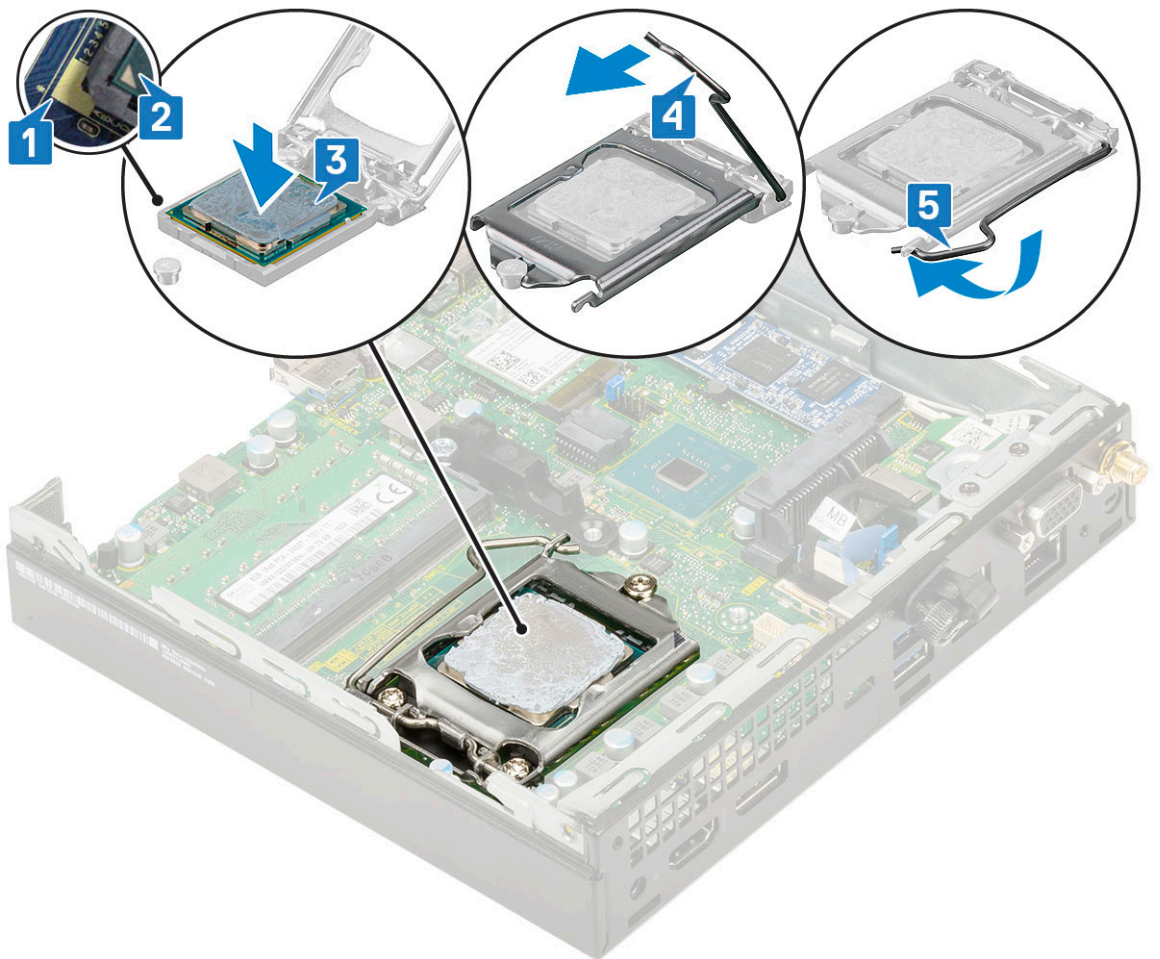
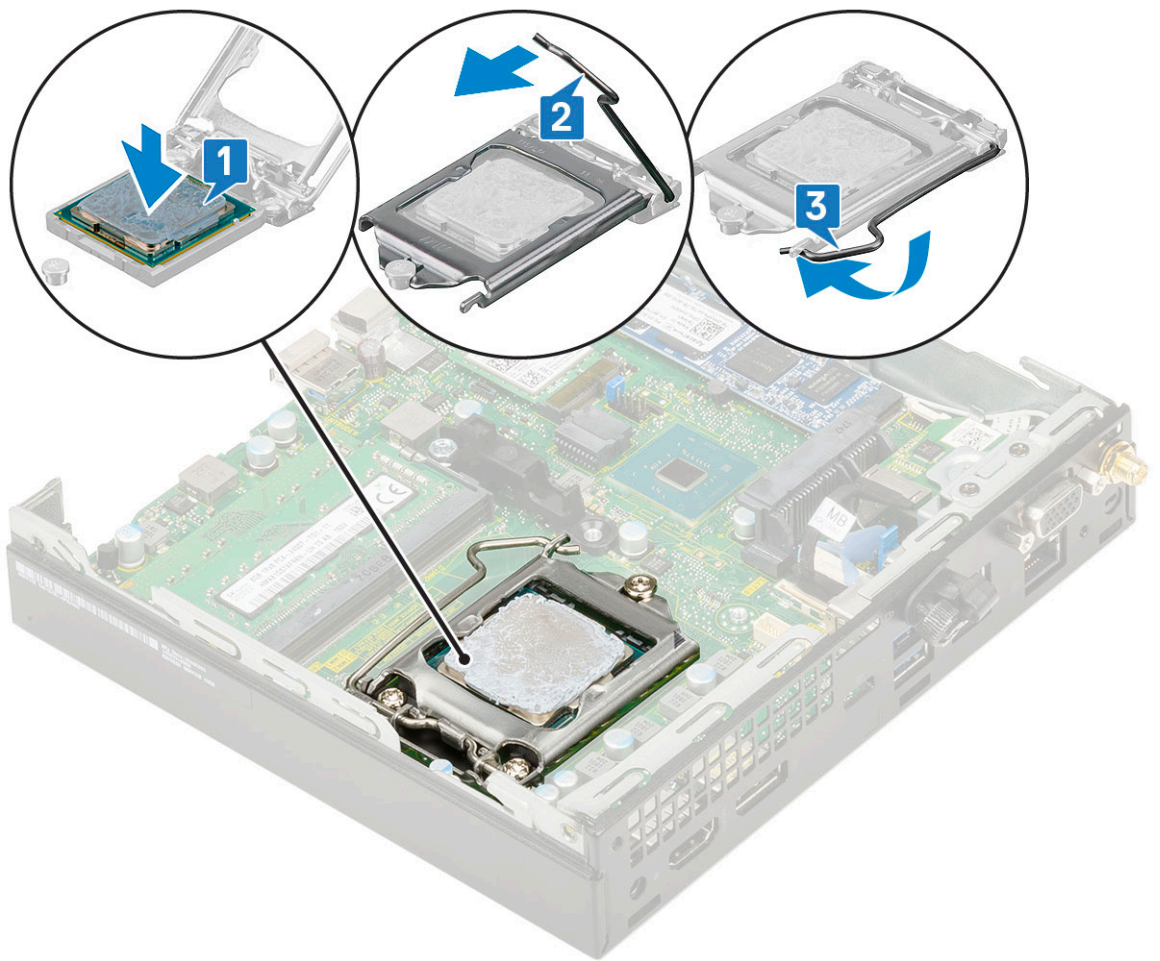

2. התקן את:
 - a. גוף קירור
 - b. מפוח גוף הקירור
 - c. מכלול כונן קשיח בגודל 2.5 אינץ'
 - d. כיסוי צד
3. בצע את הפעולות המפורטות בסעיף לאחר העבודה על חלקיו הפנימיים של המחשב.

כרטיס ה-WLAN

הסרת כרטיס ה-WLAN

1. בצע את ההליך המפורט בסעיף לפני העבודה על חלקיו הפנימיים של המחשב.
2. כדי להסיר את האנטנה החיצונית
 - a. שחרר את בורג האנטנה כדי להסיר את האנטנה מהמחשב.

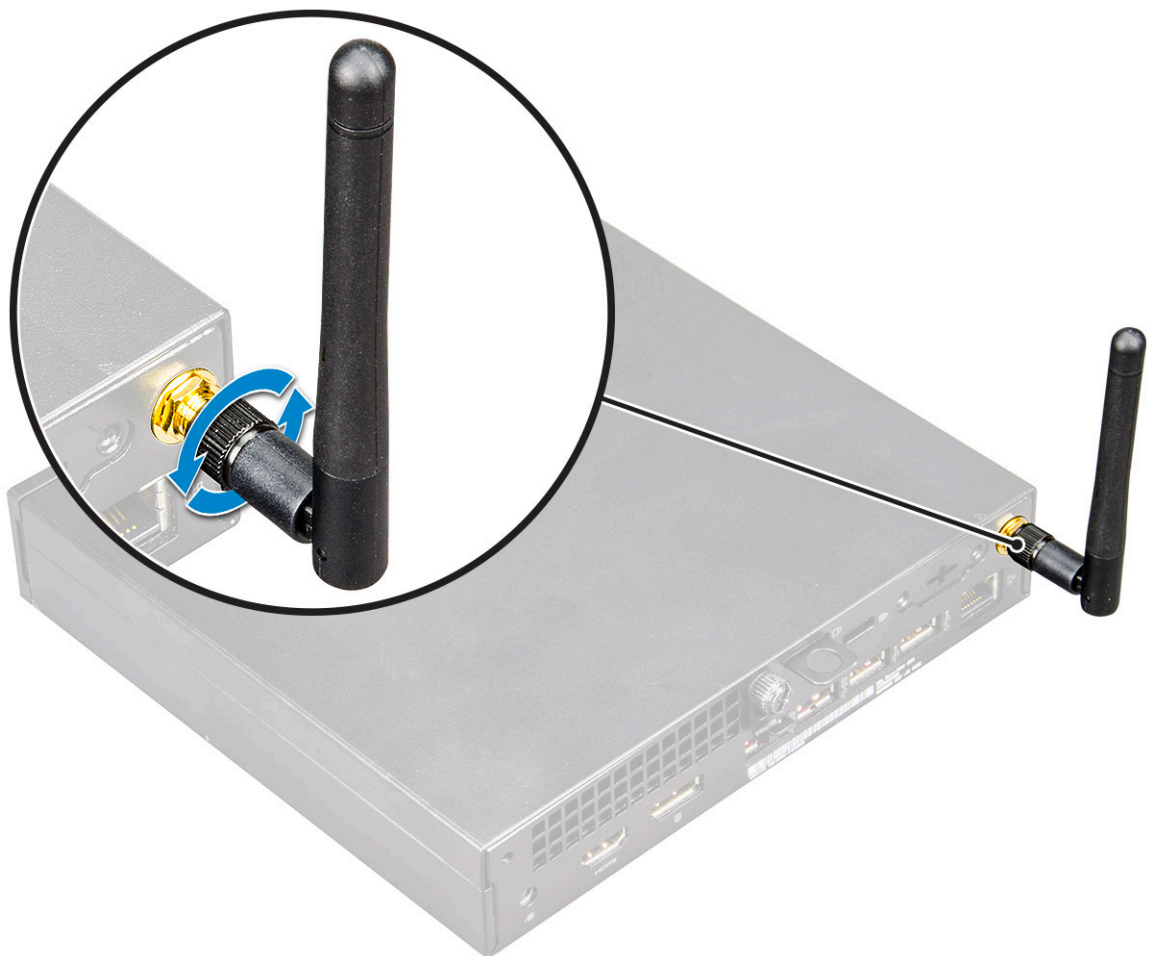

3. הסר את:
 - a. כיסוי צד
 - b. מכלול הכונן הקשיח בגודל 2.5 אינץ'
4. כדי להסיר את כרטיס ה-WLAN:
 - a. הסר את הבורג היחיד (M2X3.5) שמהדק את לשונית הפלסטיק לכרטיס ה-WLAN [1].
 - b. הסר את לשונית הפלסטיק כדי לגשת לכבלי אנטנת ה-WLAN [2].
 - c. נתק את כבלי אנטנת ה-WLAN מהמחברים בכרטיס ה-WLAN [3].
 - d. הרם את כרטיס ה-WLAN מהמחבר שבלוח המערכת [4].

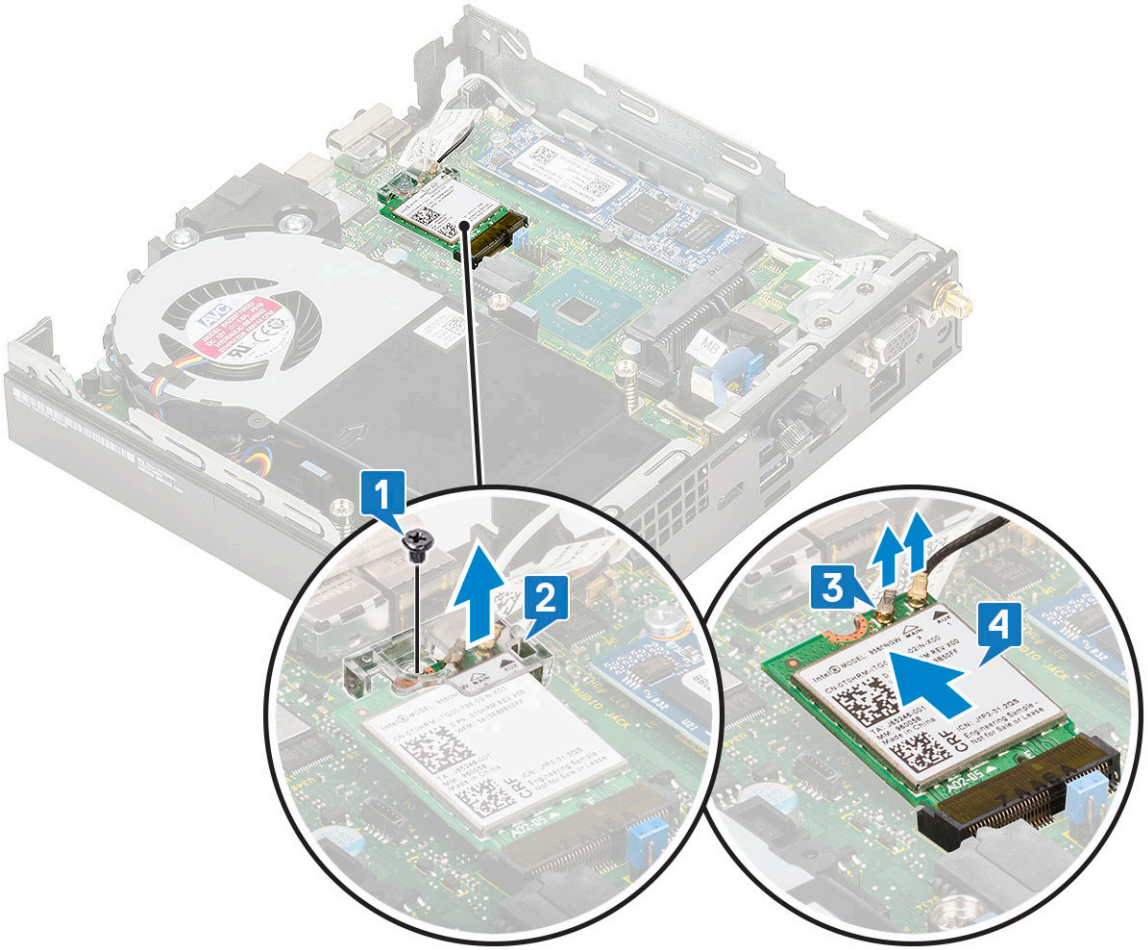
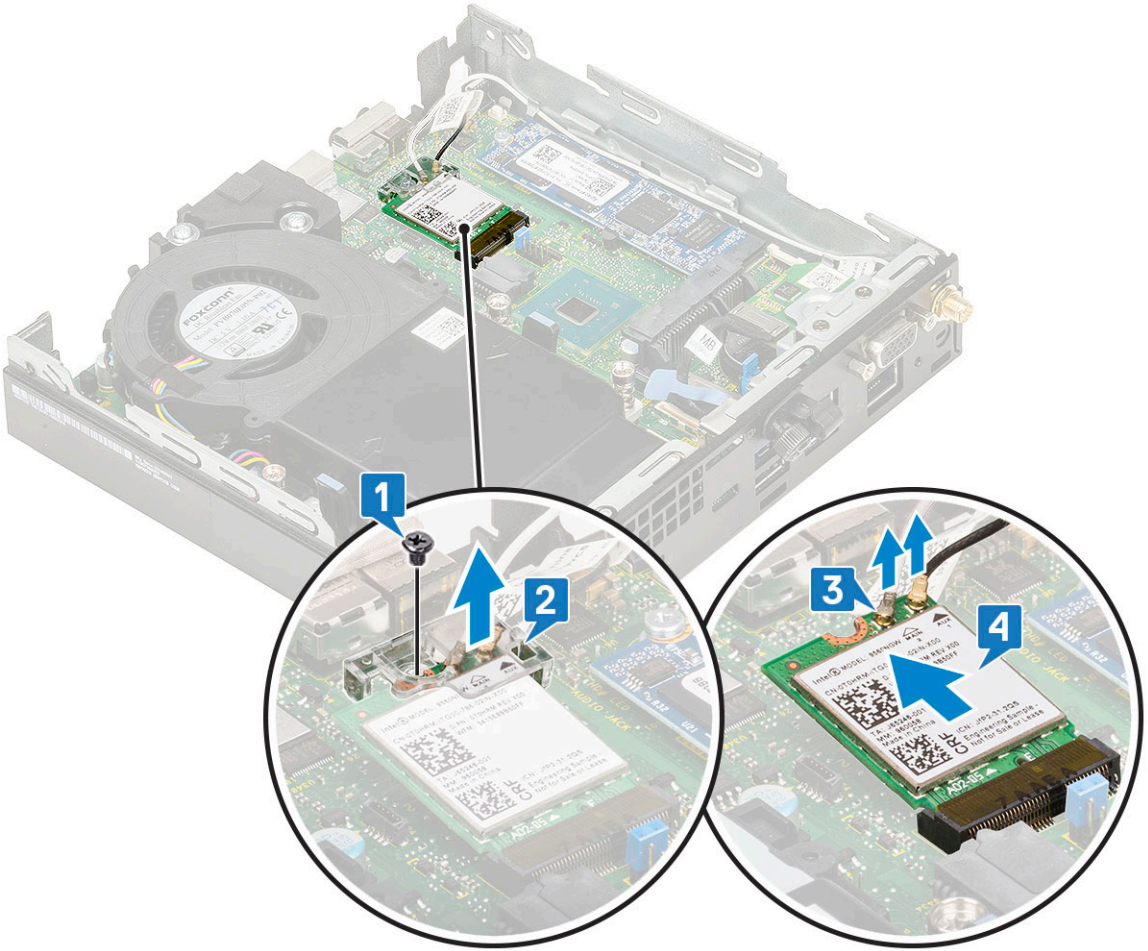

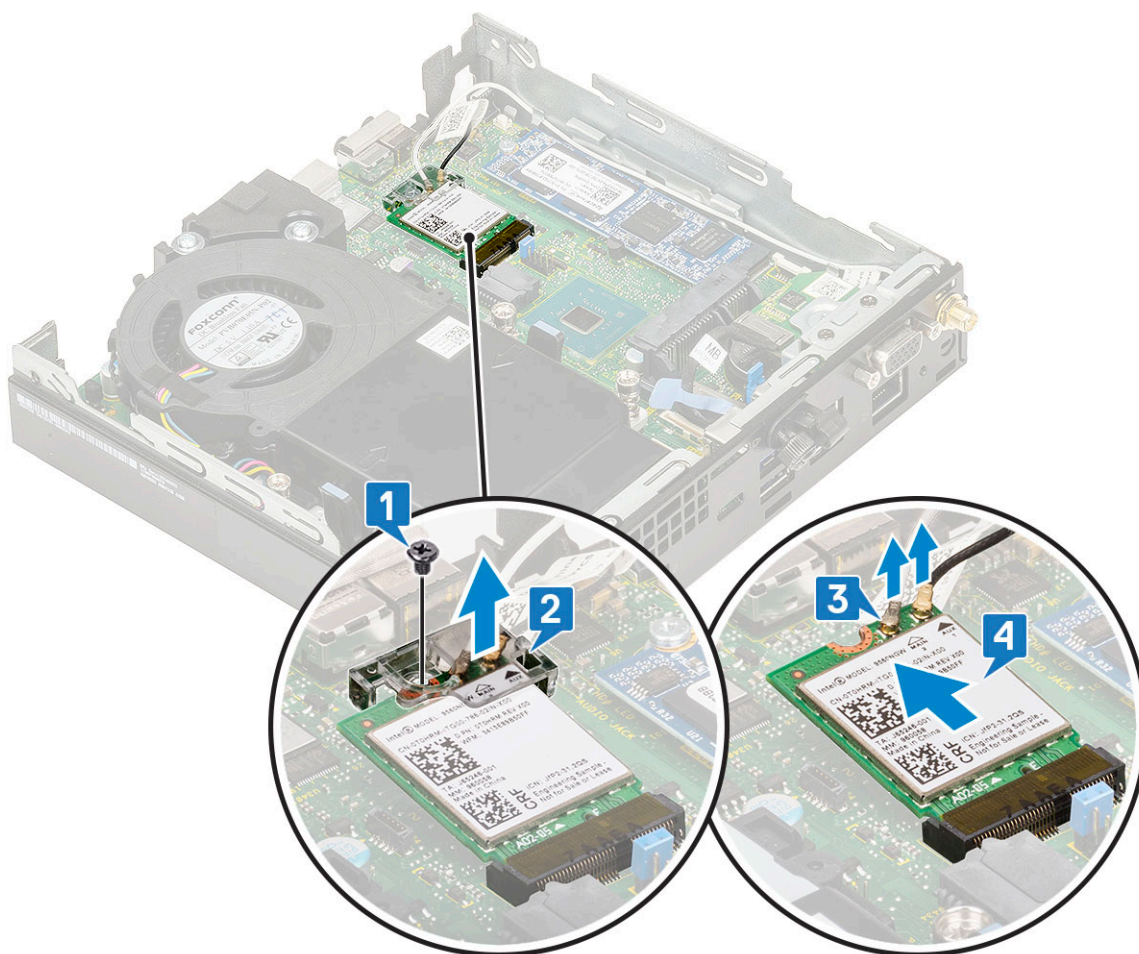

התקנת כרטיס WLAN

1. כדי להתקין את כרטיס ה-WLAN:
 - a. הכנס את כרטיס ה-WLAN למחבר שבלוח המערכת [1].
 - b. חבר את כבלי אנטנת ה-WLAN למחברים שבכרטיס ה-WLAN [2].
 - c. הנח את לשונית הפלסטיק כדי להדק את כבלי ה-WLAN [3].
 - d. הברג חזרה את הבורג היחיד (M2x3.5) כדי להדק את לשונית הפלסטיק לכרטיס ה-WLAN [4].

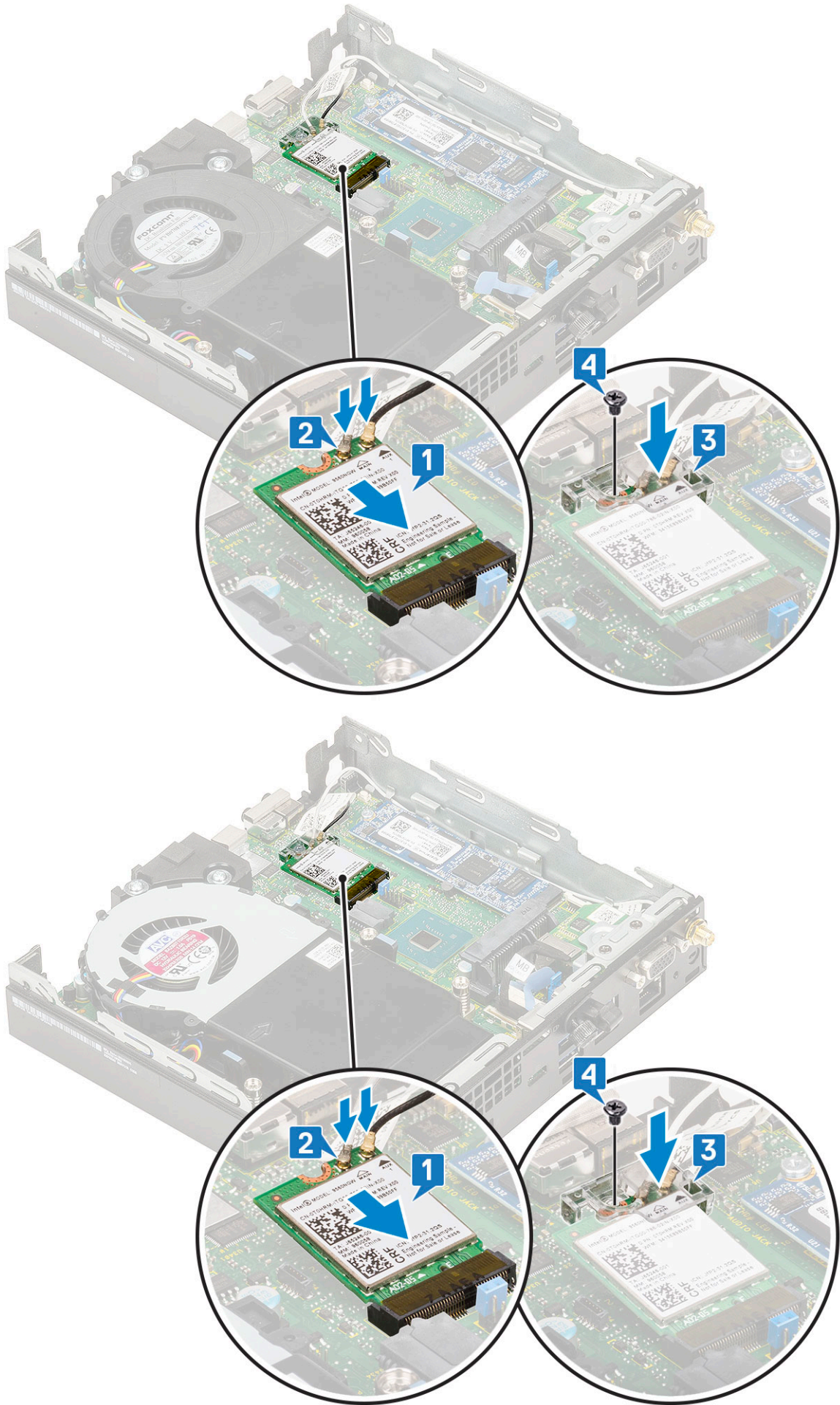

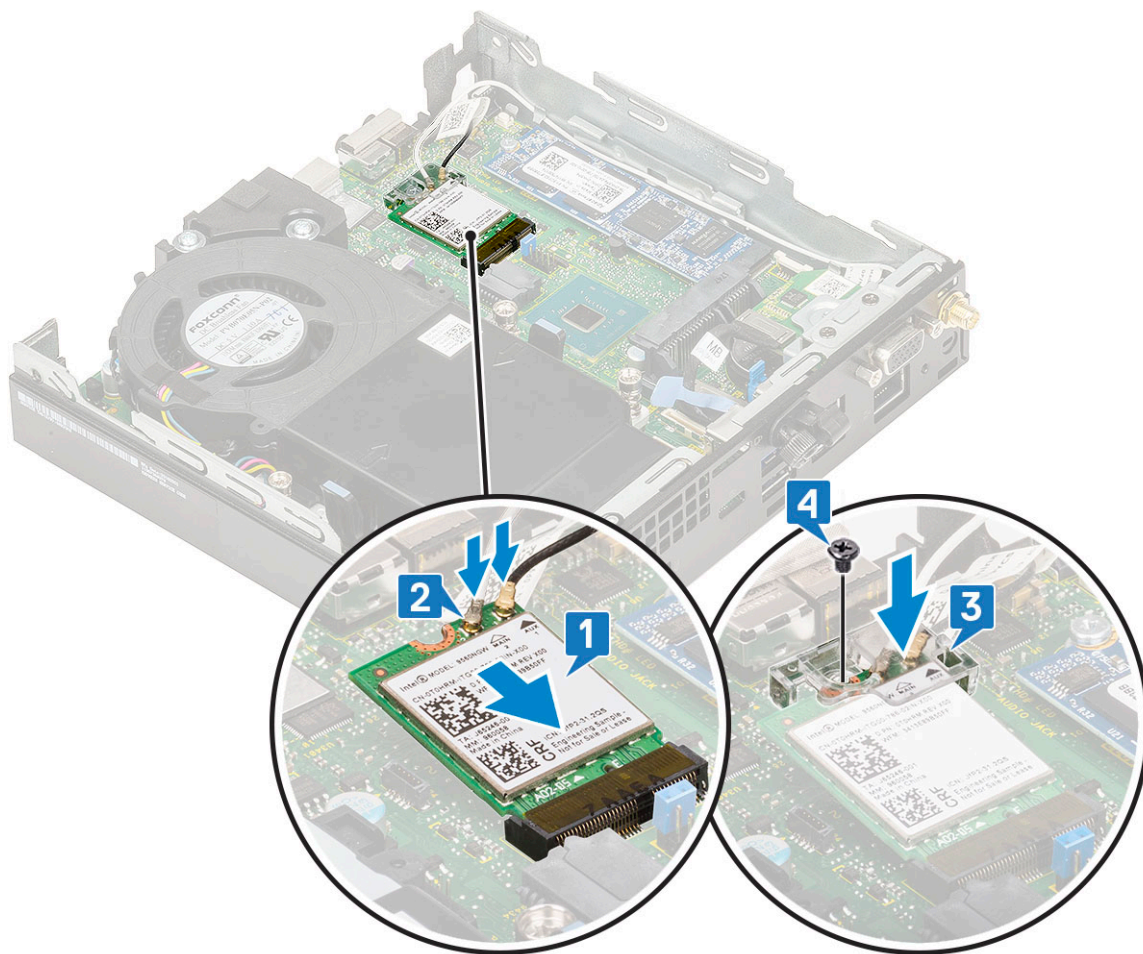

2. התקן את:

a. מכלול הכונן הקשיח בגודל 2.5 אינץ'

b. כיסוי צד

3. כדי להתקין את האנטנה החיצונית

a. חזק את בורג האנטנה כדי להתקין את האנטנה במחשב.

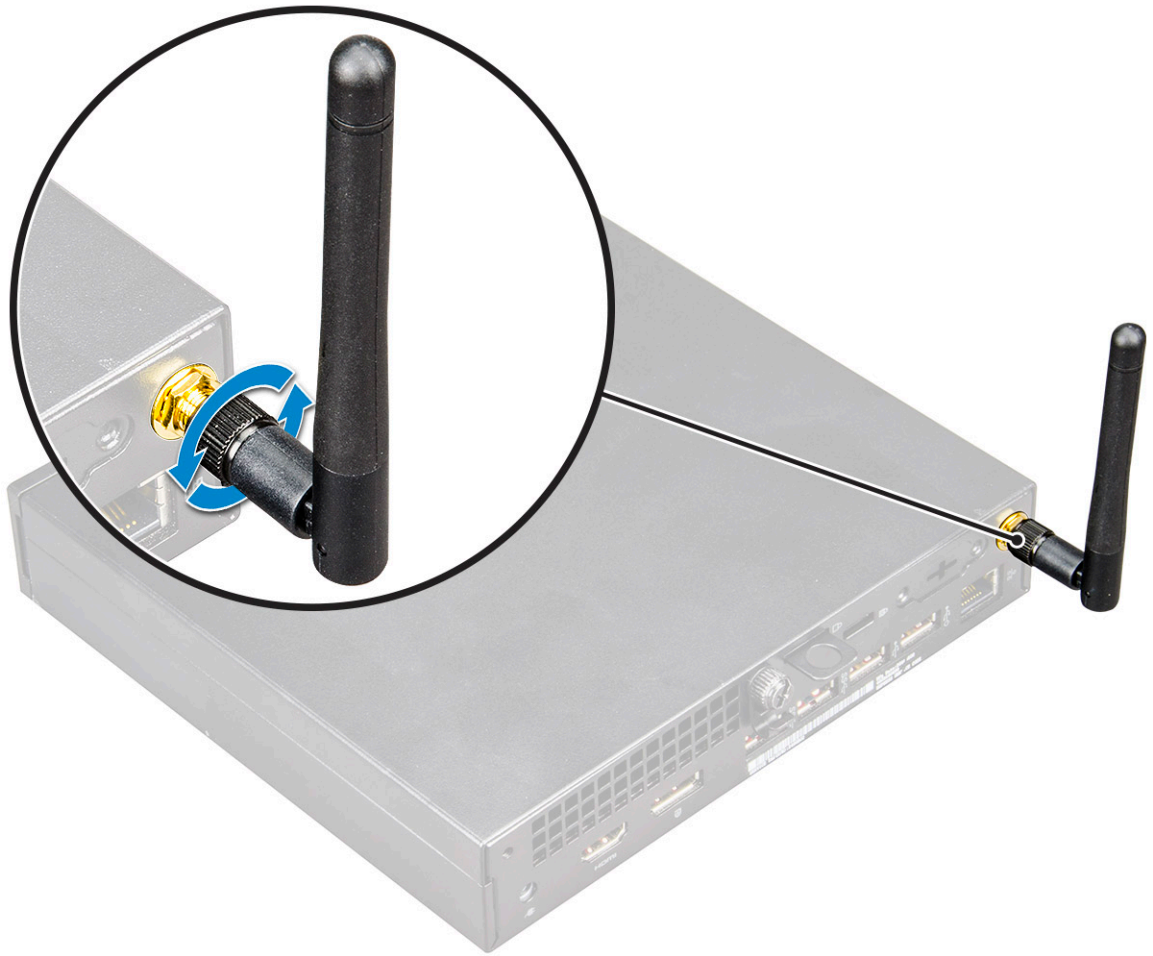

4. בצע את הפעולות המפורטות בסעיף לאחר העבודה על חלקי הפנימיים של המחשב.

M.2 PCIe SSD (כונן SSD מסוג M.2 PCIe)

הסרת כונן ה-M.2 PCIe SSD

הערה |  ההוראות רלוונטיות גם ל-SATA SSD M.2.

1. בצע את ההליך המפורט בסעיף לפני העבודה על חלקי הפנימיים של המחשב.
2. הסר את:
 - a. כיסוי צד
 - b. מכלול כונן קשיח בגודל 2.5 אינץ'
3. כדי להסיר את כונן ה-M.2 PCIe SSD:
 - a. הסר את הבורג היחיד (M2x3.5) שמהדק את כונן M.2 PCIe SSD ללוח המערכת [1].
 - b. הרם ומשוך החוצה את כונן ה-PCIe SSD מהמחבר שלו שעל לוח המערכת [2].

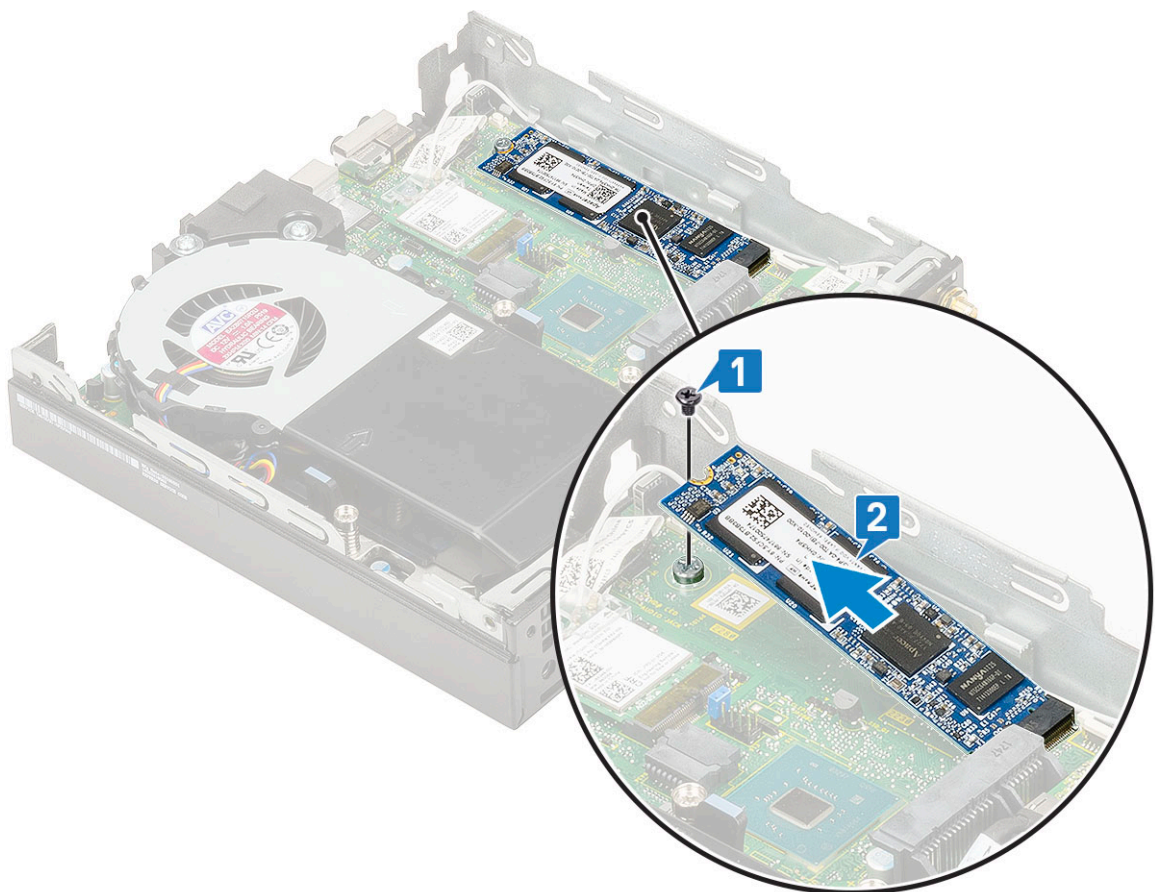
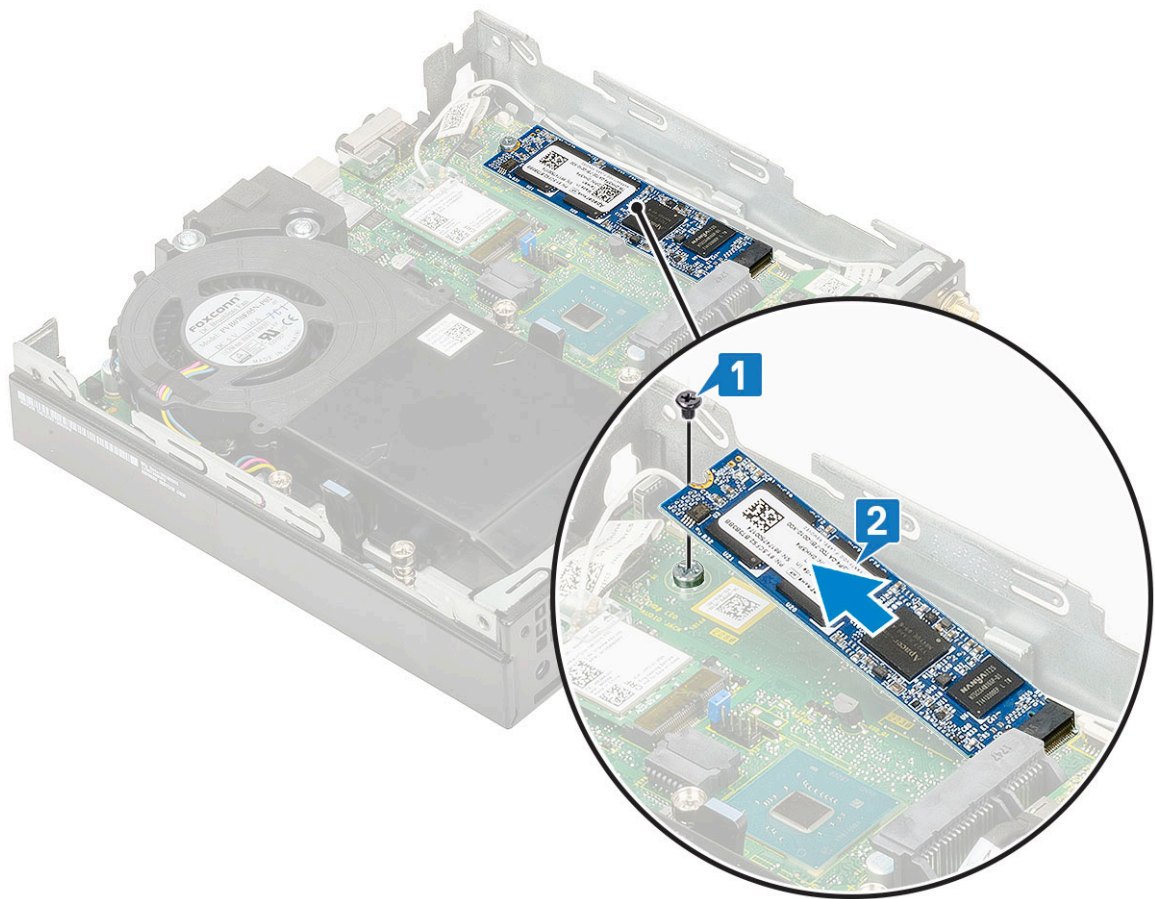

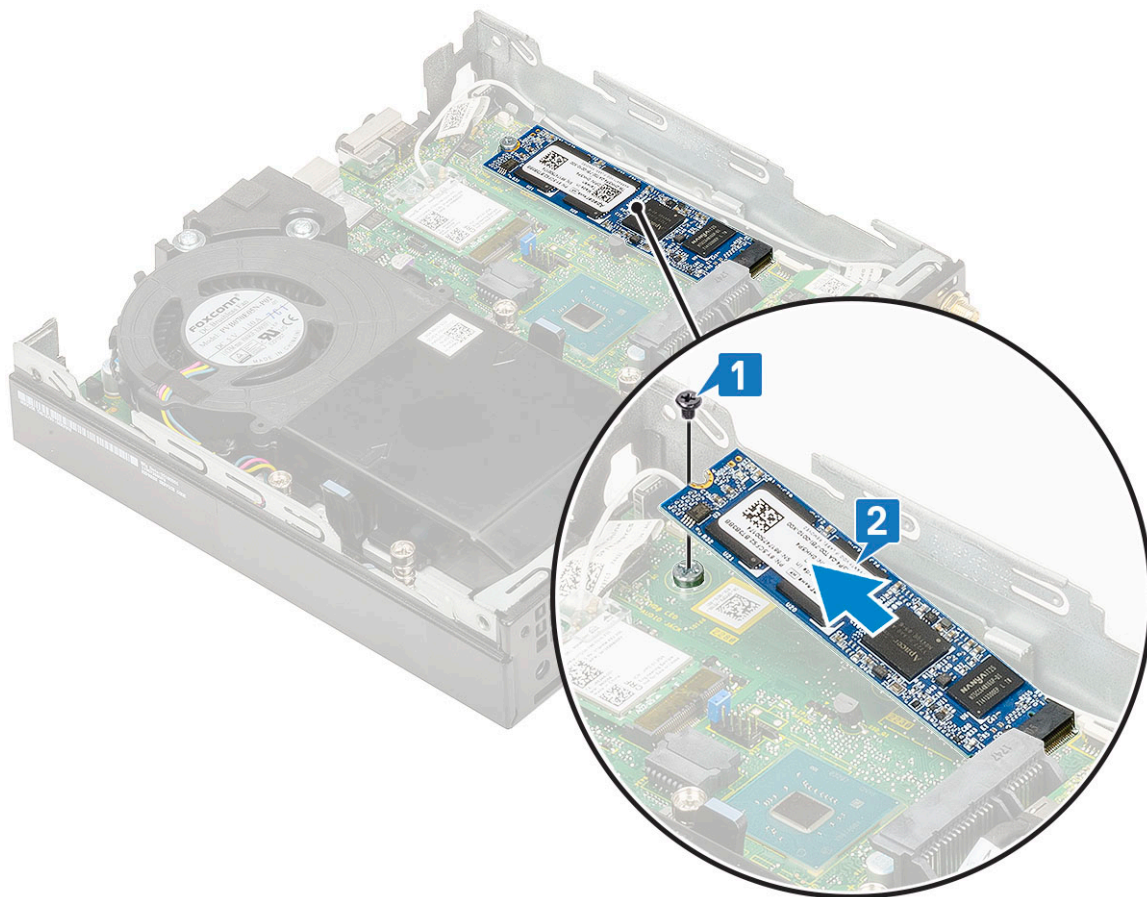

התקנת כונן ה-M.2 PCIe SSD

הערה | הוראות רלוונטיות גם ל-M.2 SATA SSD.

1. כדי להתקין כונן M.2 PCIe SSD:
 - a. הכנס את כונן ה-M.2 PCIe SSD למחבר למחבר בלוח המערכת [1].
 - b. הברג חזרה את הברג היחיד (M2x3.5) שמהדק את כונן ה-M.2 PCIe SSD ללוח המערכת [2].

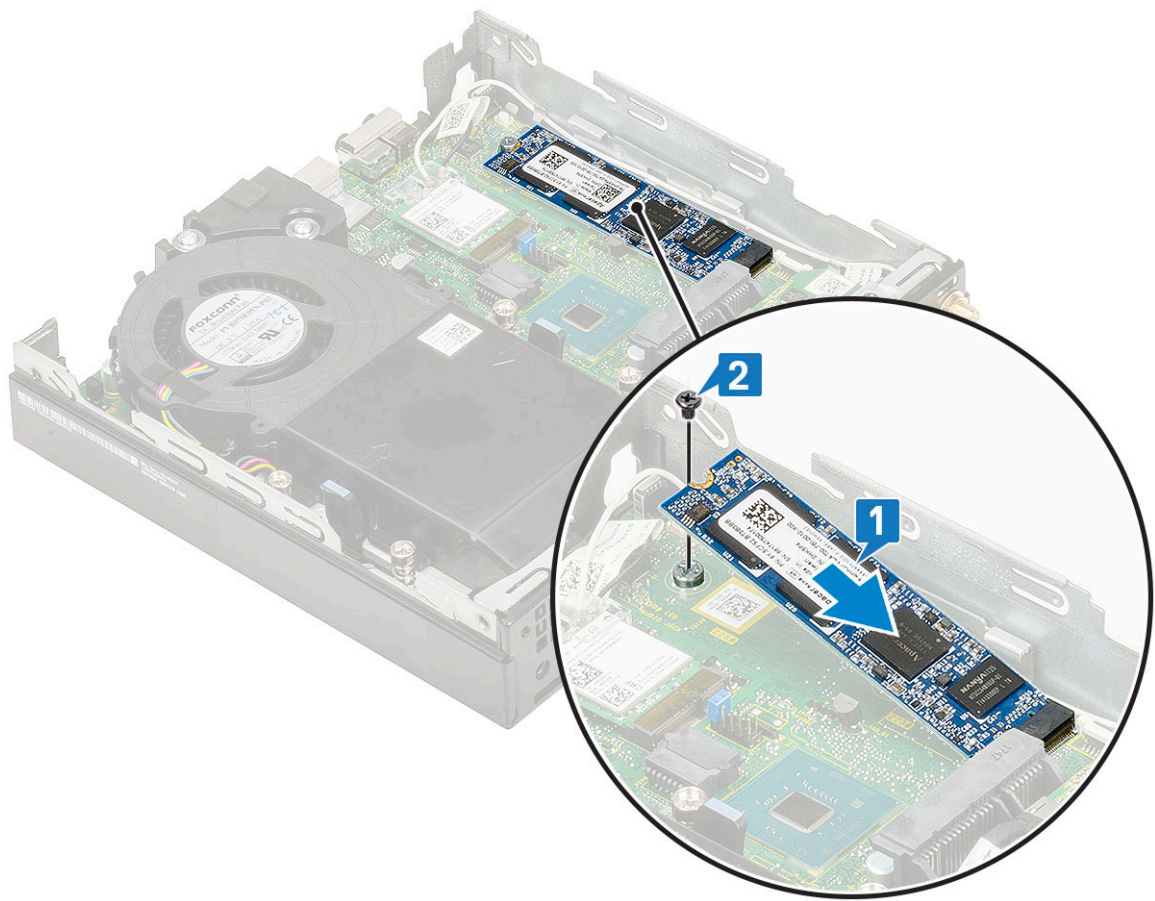

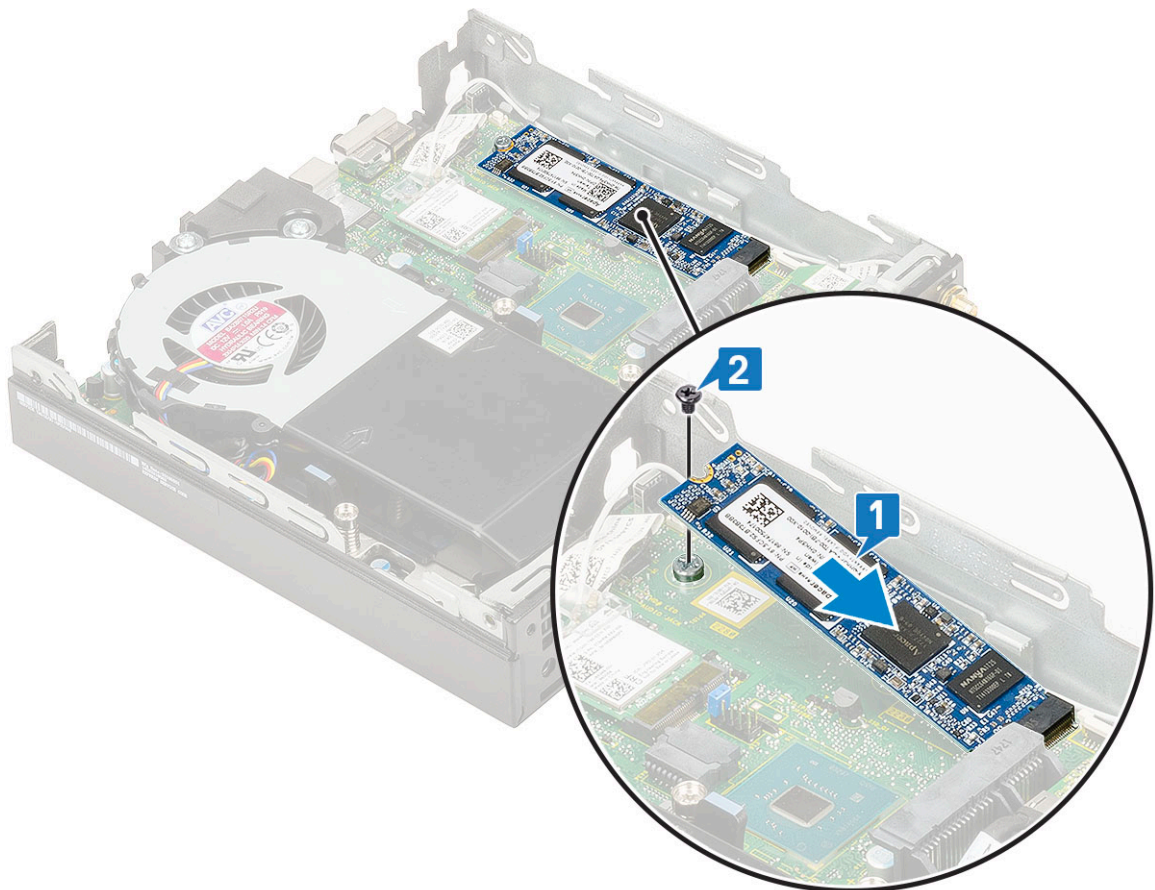
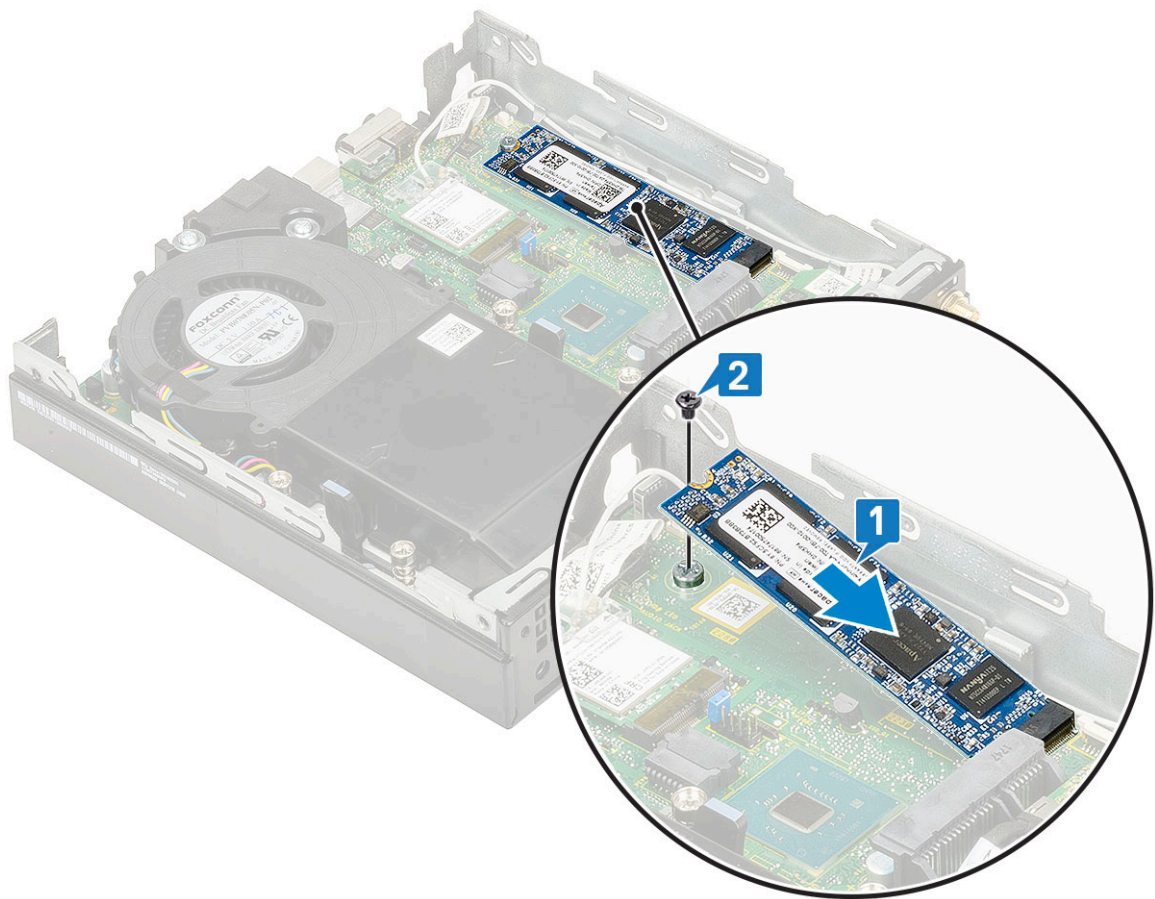

2. התקן את:
 - a. מכלול כונן קשיח בגודל 2.5 אינץ'
 - b. כיסוי צד
3. בצע את הפעולות המפורטות בסעיף לאחר העבודה על חלקיו הפנימיים של המחשב.

מודול אופציונלי

הסרת מודול אופציונלי

1. בצע את ההליך המפורט בסעיף לפני העבודה על חלקיו הפנימיים של המחשב.
2. הסר את:
 - a. כיסוי צד
 - b. מכלול הכונן הקשיח בגודל 2.5 אינץ'
3. כדי להסיר את הכרטיס האופציונלי:
 - a. נתק את כבל הכרטיס האופציונלי מהמחבר בלוח המערכת [1].
 - b. הסר את שני הברגים מסוג M2x3.5 ואת שני הברגים שמהדקים את הכרטיס אופציונלי למארז המערכת [2, 3].

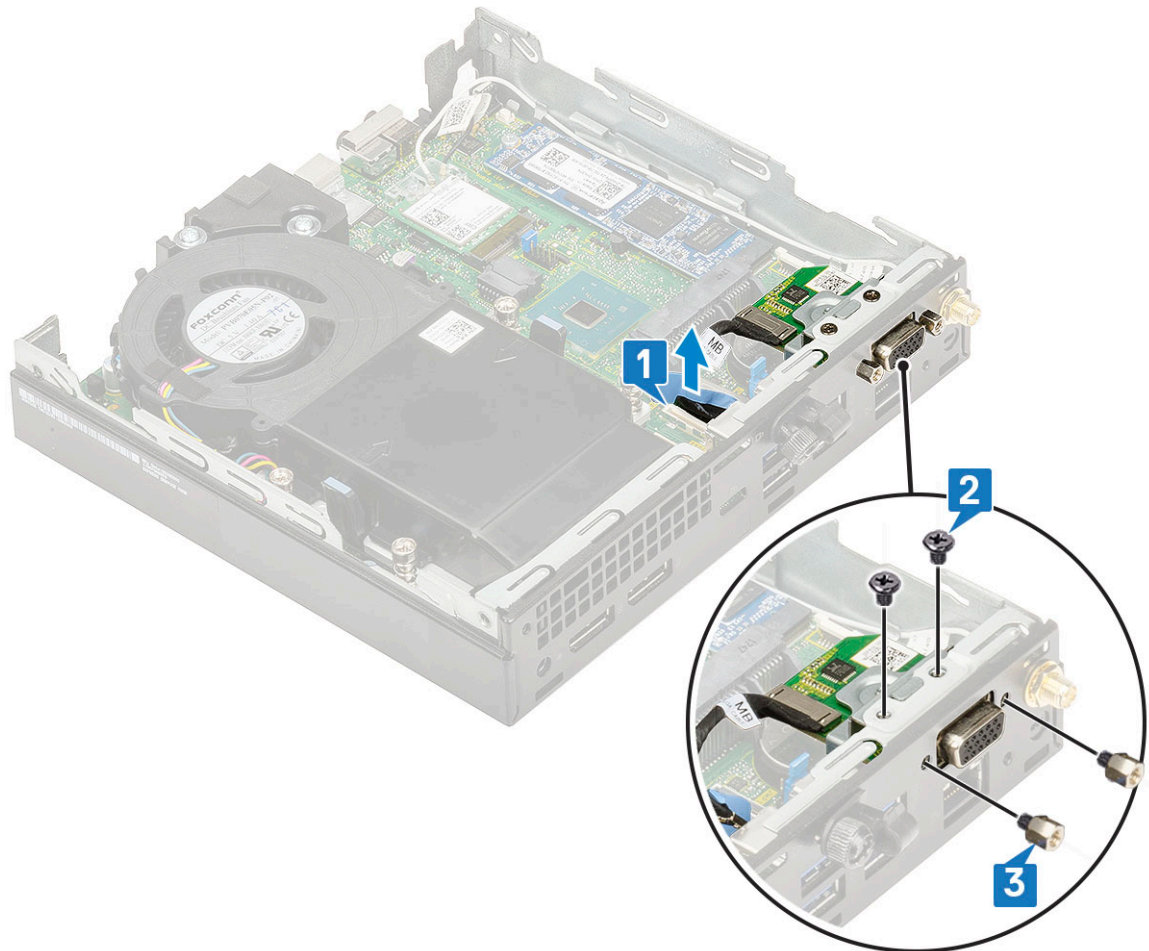
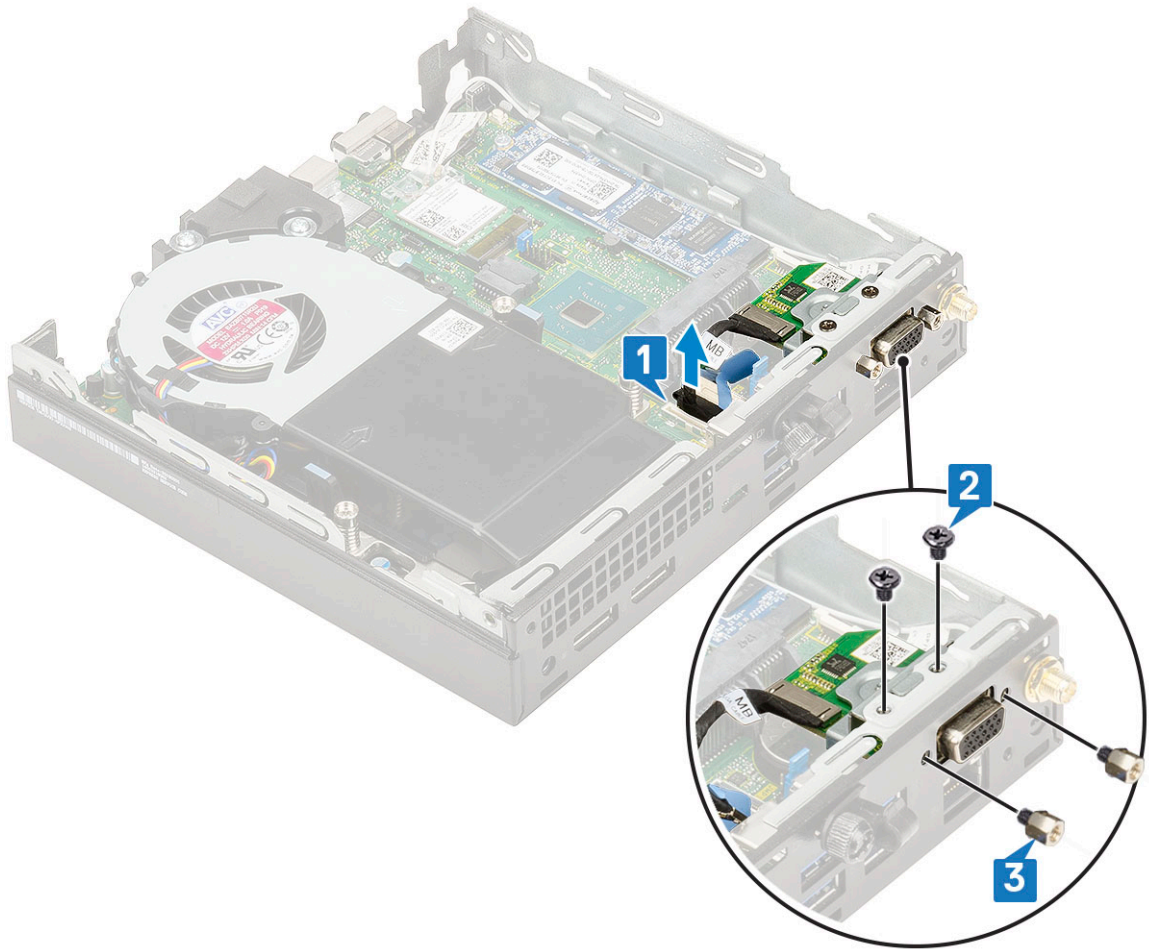

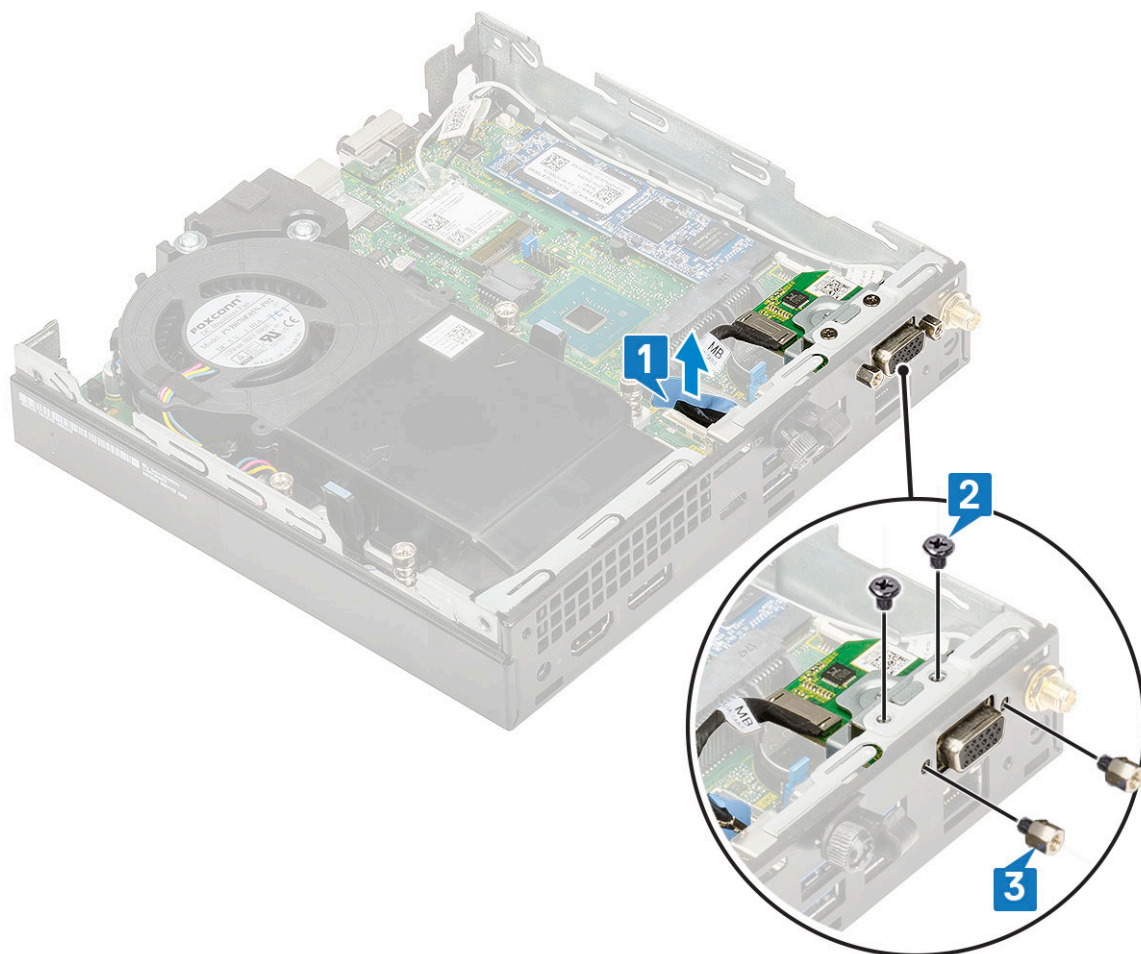

ג. משוך והרם את הכרטיס האופציונלי והוצא אותו מהמערכת.

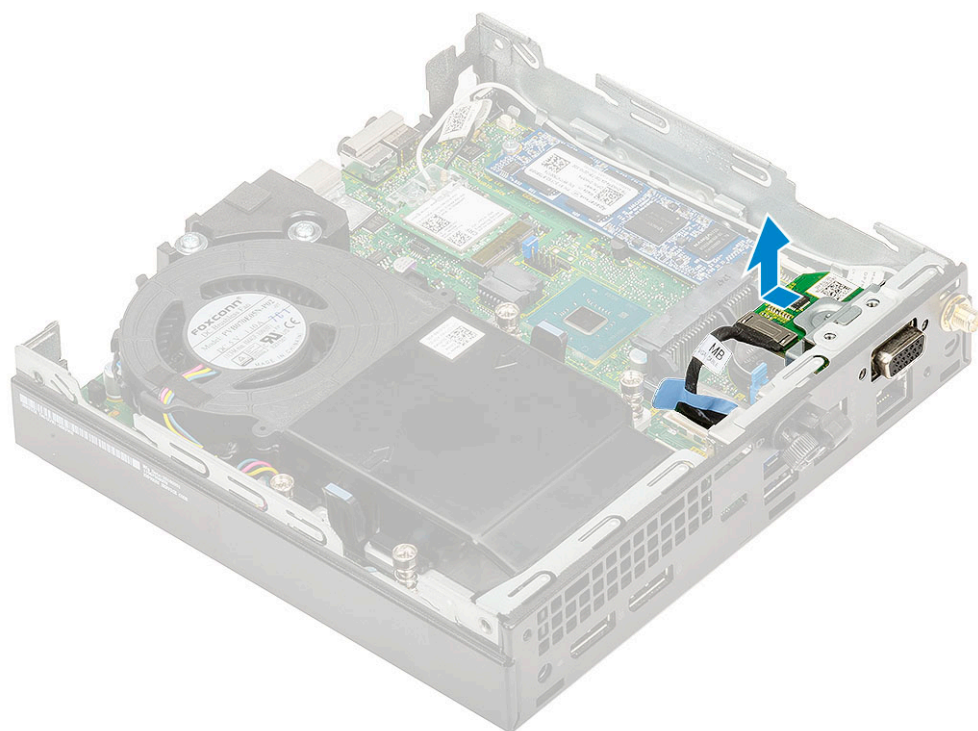
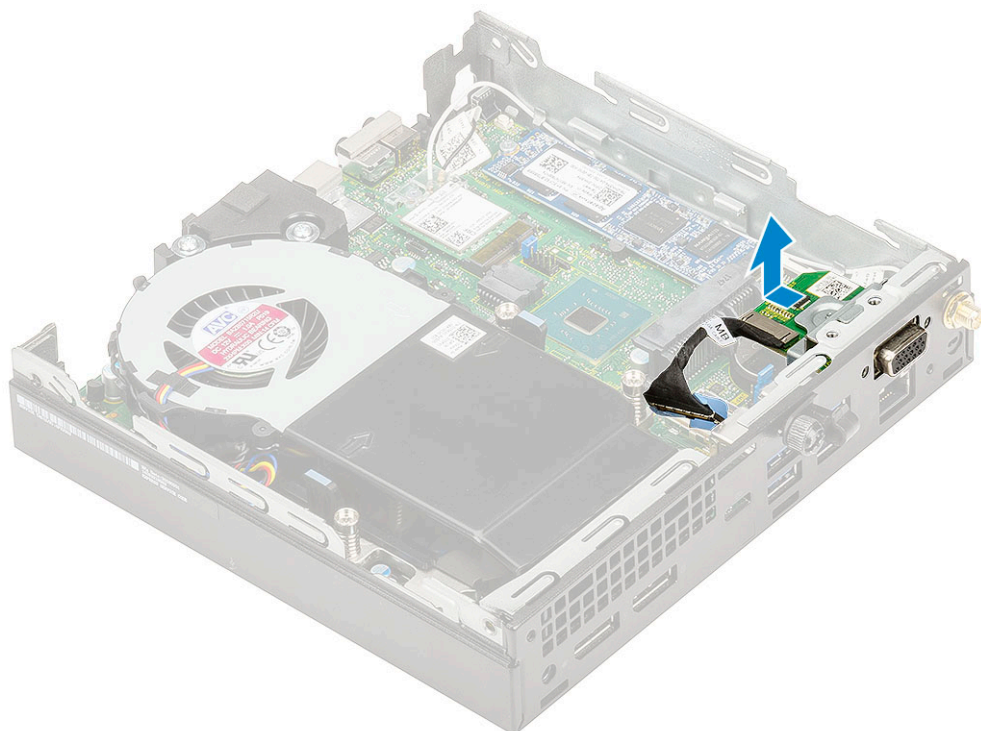

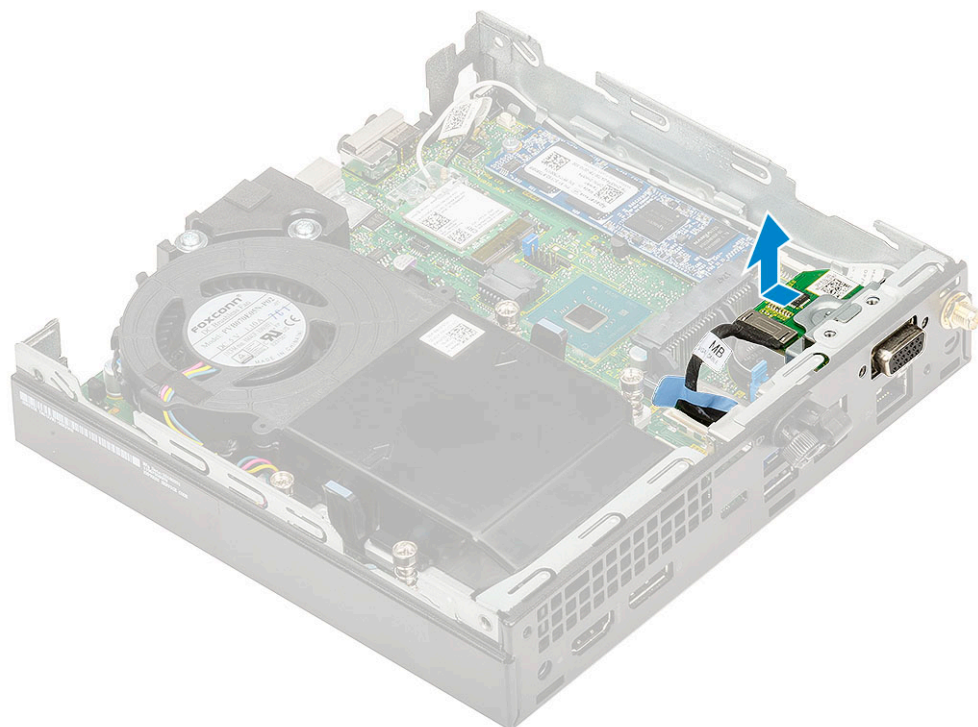

התקנת מודול אופציונלי

1. כדי להתקין את הכרטיס האופציונלי:
 - a. מקם וישר את הכרטיס האופציונלי למקומו במערכת.

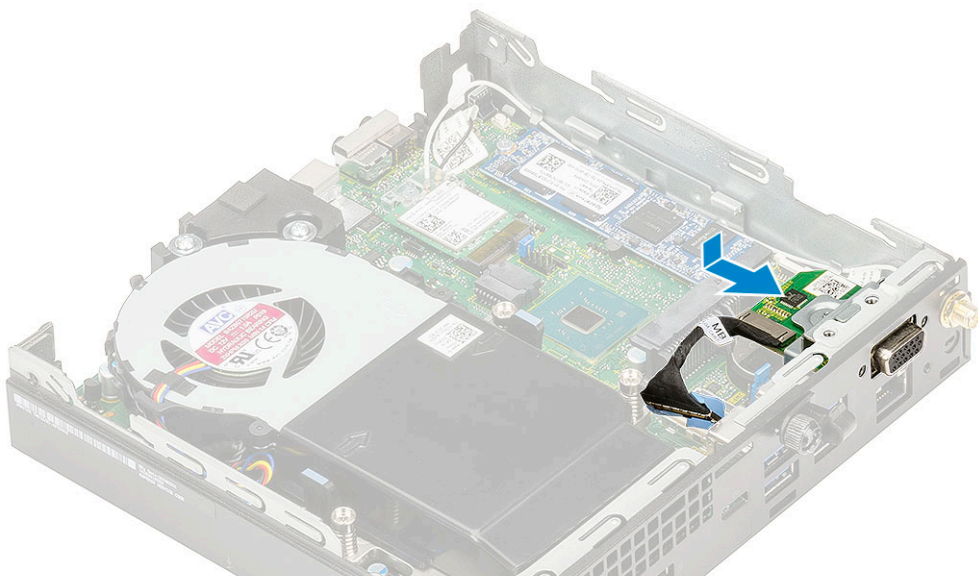
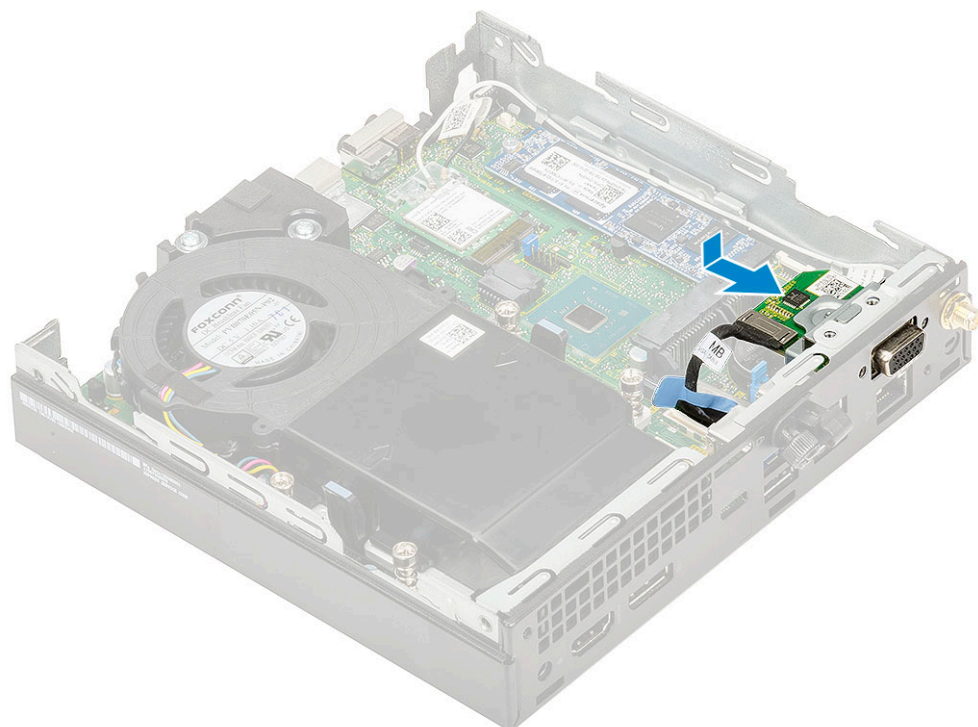
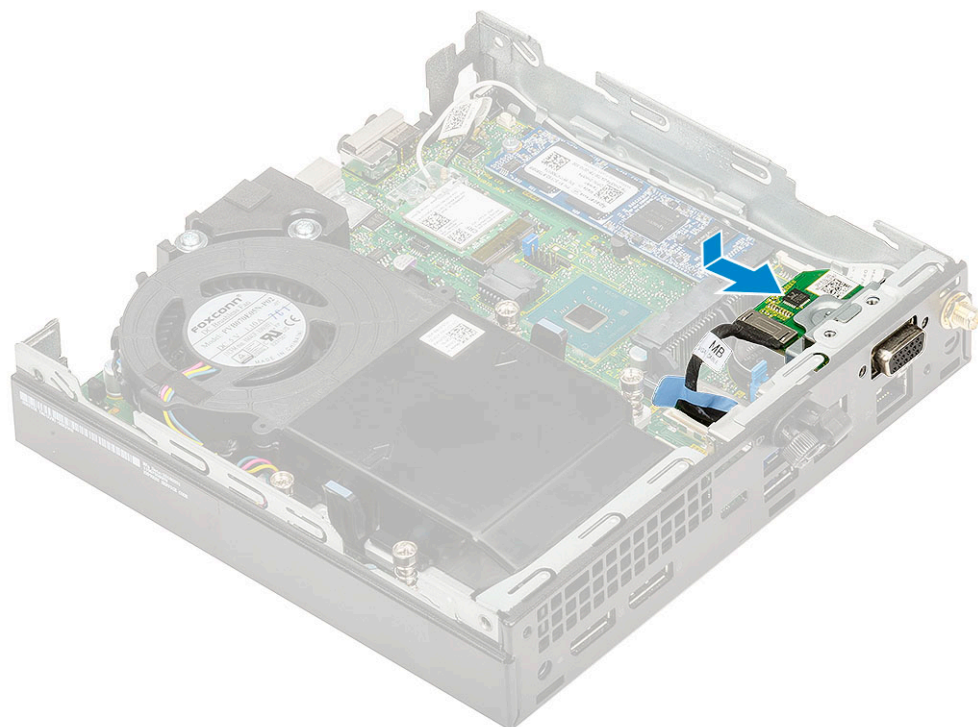

- b. הברג בחזרה את שני הברגים מסוג M2x3.5 ואת שני הברגים כדי להדק את הכרטיס אופציונלי למארז המערכת [1,2]
- c. חבר את כבל הכרטיס האופציונלי למחבר בלוח המערכת [3].

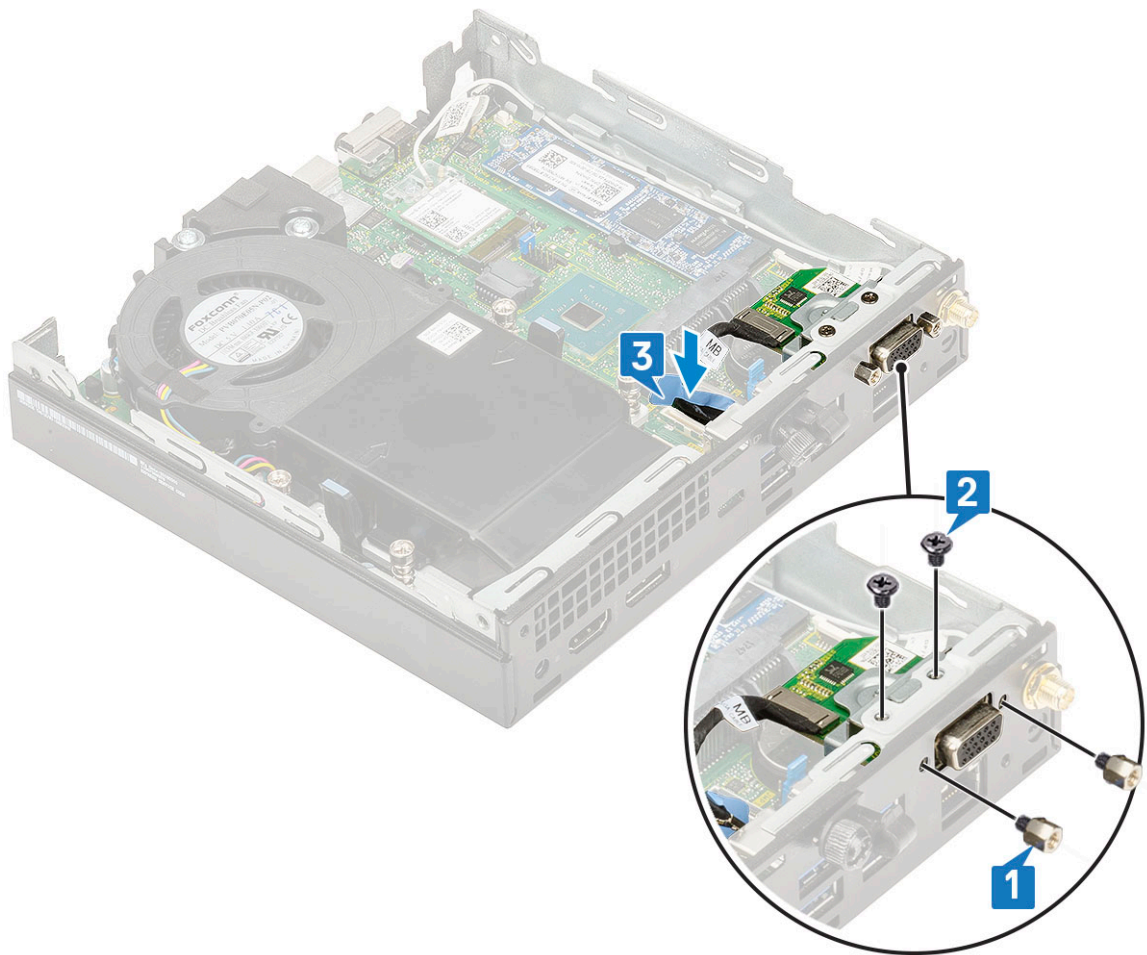
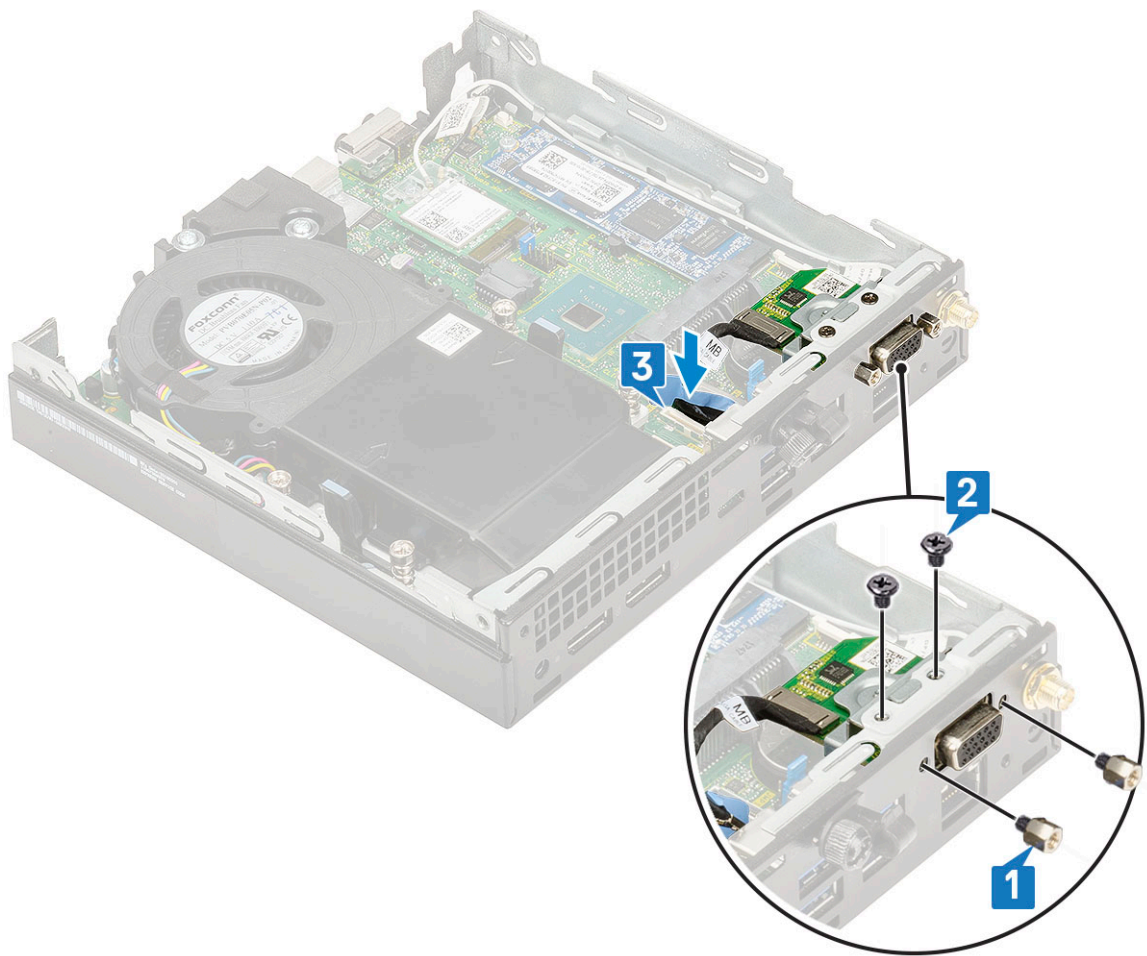

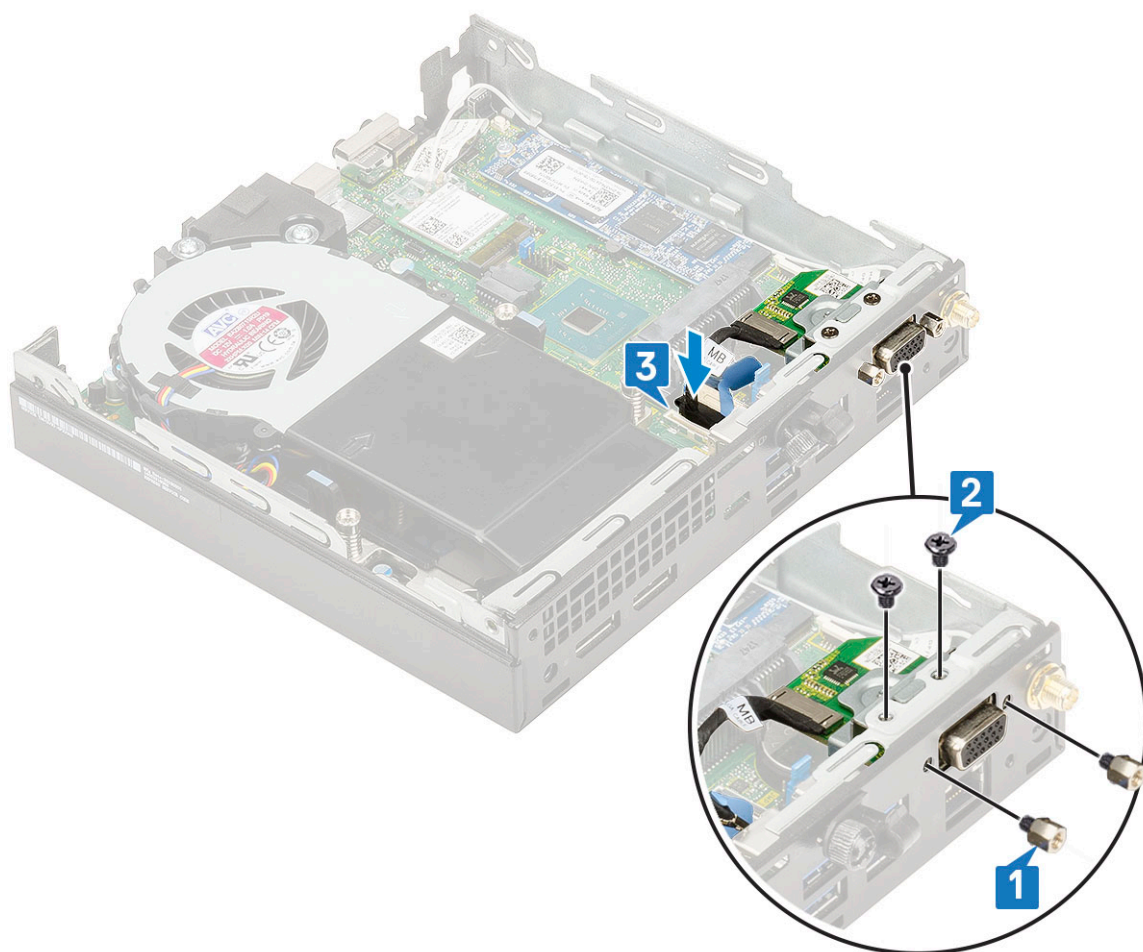

2. התקן את:
 - a. כיסוי צד
 - b. מכלול הכונן הקשיח בגודל 2.5 אינץ'
3. בצע את הפעולות המפורטות בסעיף לאחר העבודה על חלקיו הפנימיים של המחשב.

סוללת מטבע

הסרת סוללת המטבע

1. בצע את ההליך המפורט בסעיף לפני העבודה על חלקיו הפנימיים של המחשב.
2. הסר את:
 - a. כיסוי צד
3. כדי להסיר את סוללת המטבע:
 - a. לחץ על תפס השחרור עד שסוללת המטבע תשתחרר ממקומה [1].
 - b. הסר את סוללת המטבע מלוח המערכת [2].

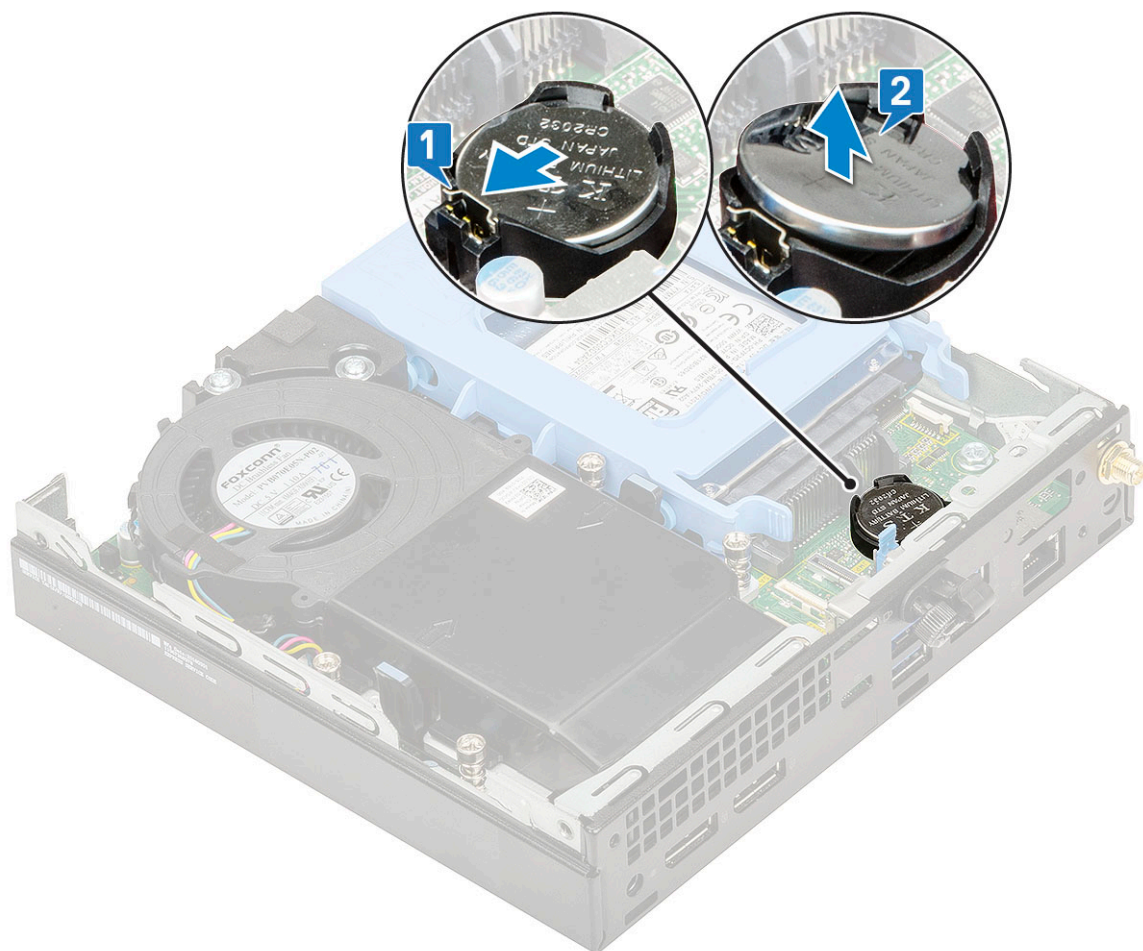

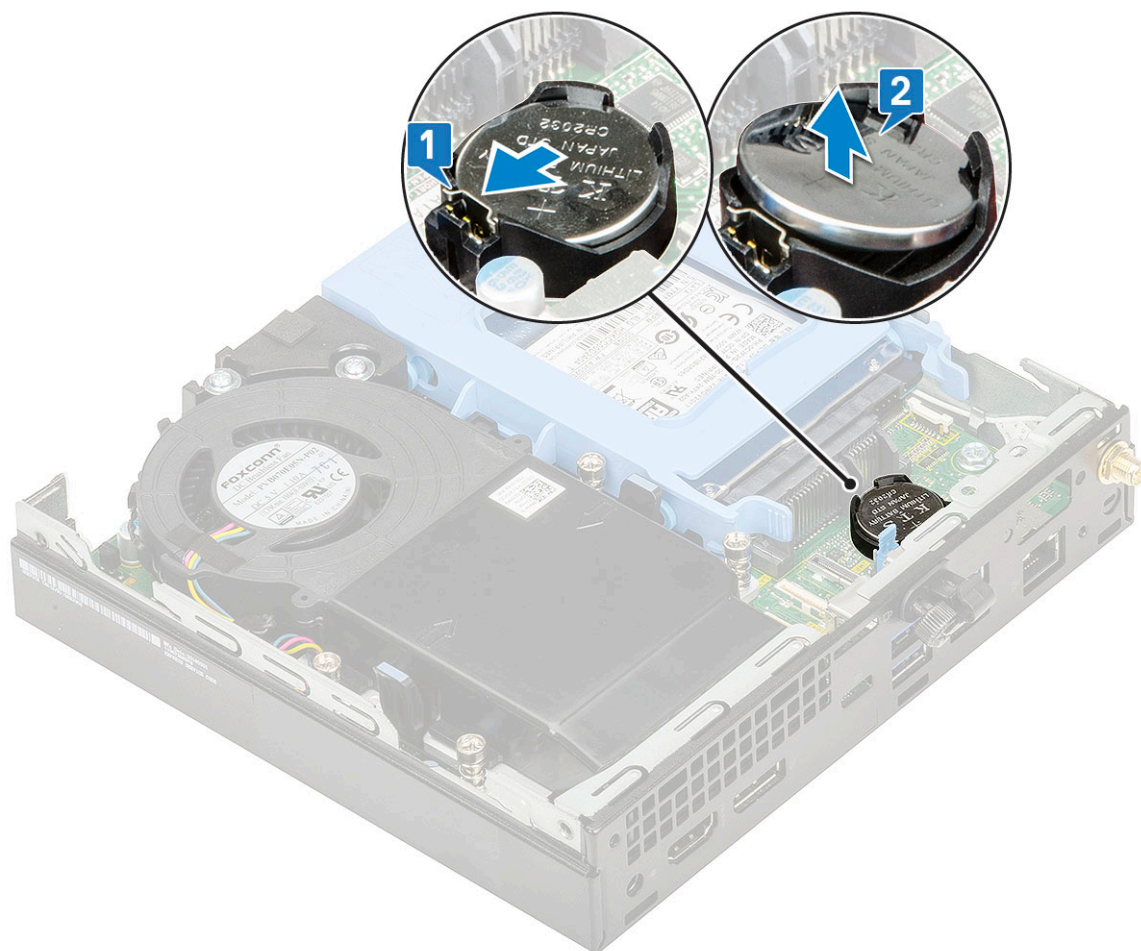

התקנת סוללת המטבע

1. כדי להתקין את סוללת המטבע:
 - a. אחוז את סוללת המטבע כאשר הסמל "+" כלפי מעלה, והחלק אותה תחת לשוניות ההצמדה בצד החיובי של המחבר בלוח המערכת [1].
 - b. לחץ את הסוללה לתוך המחבר עד שתינעל במקומה בנקישה [2].

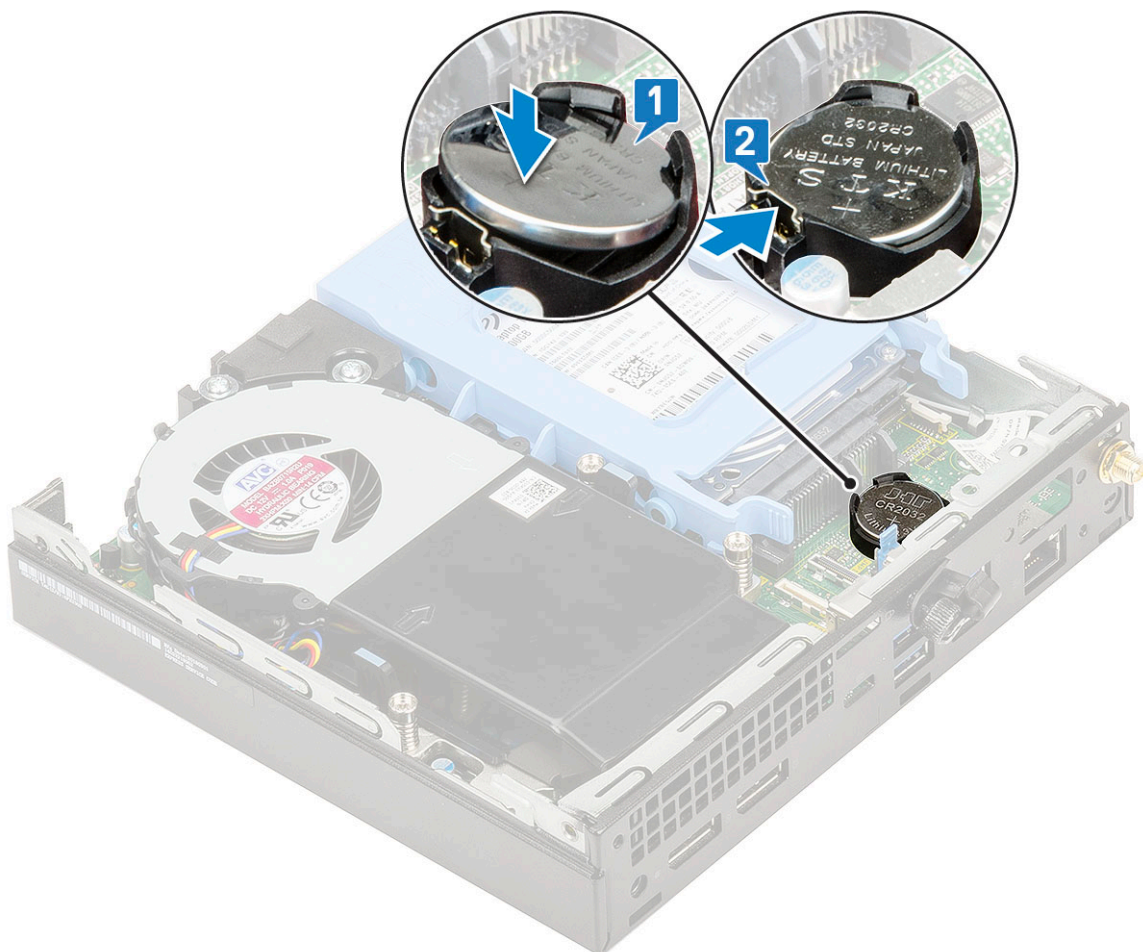
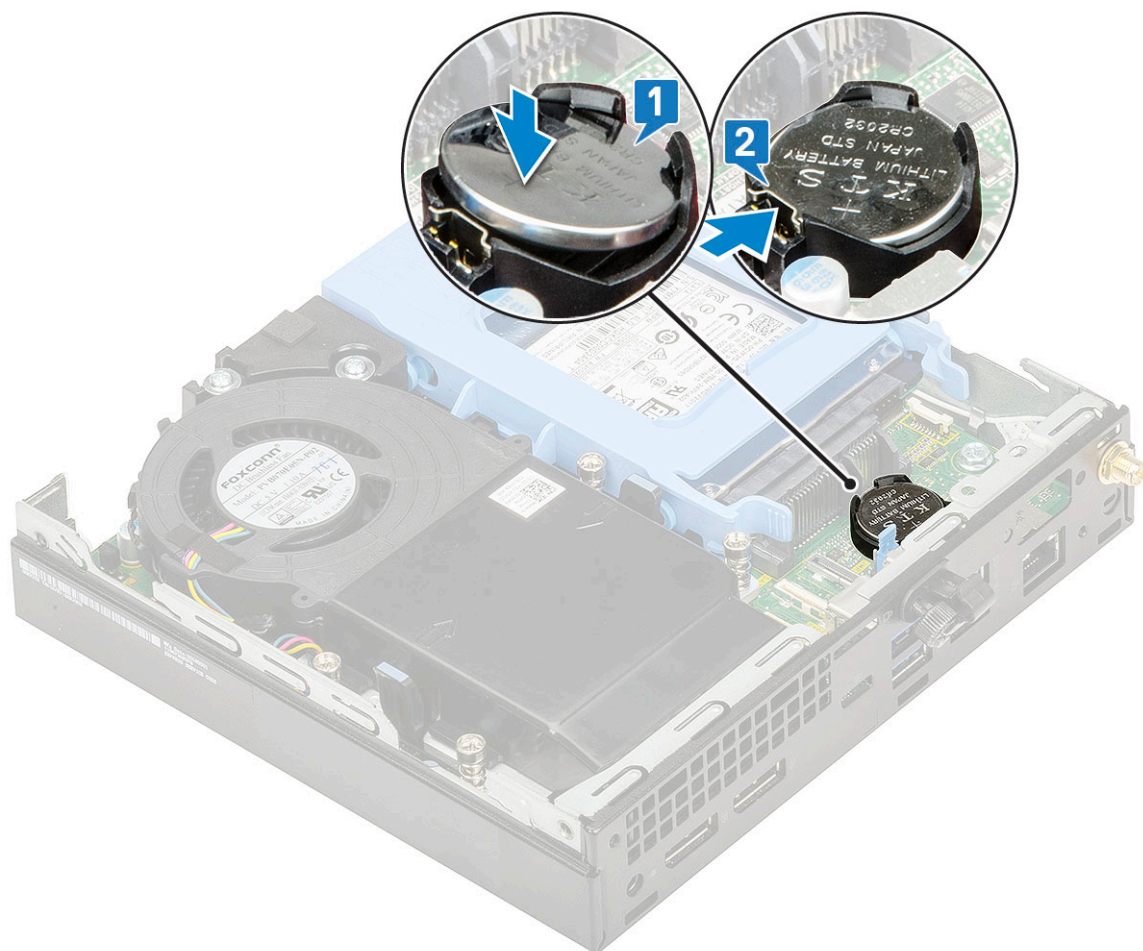

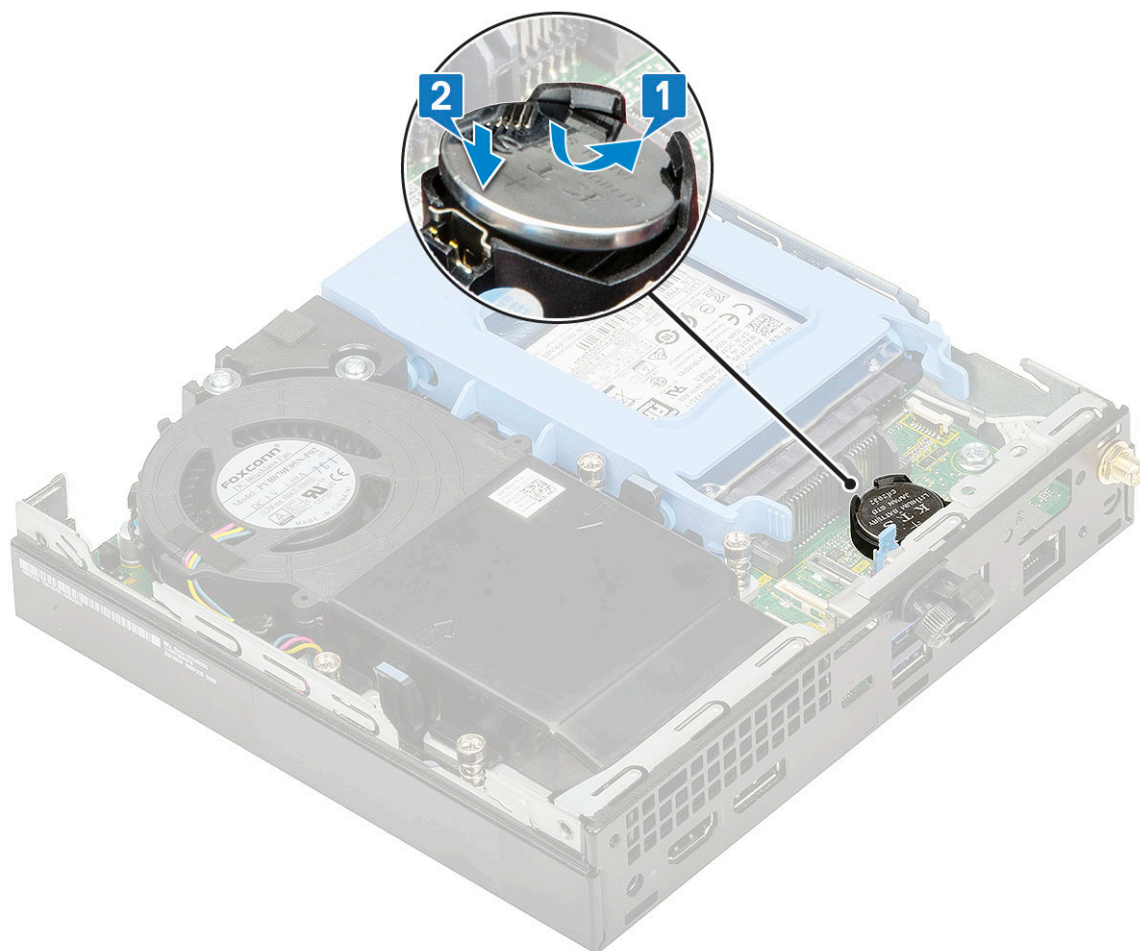

2. התקן את
 - a. כיסוי צד
3. בצע את הפעולות המפורטות בסעיף לאחר העבודה על חלקיו הפנימיים של המחשב.

לוח המערכת

הסרת לוח המערכת

1. בצע את ההליך המפורט בסעיף לפני העבודה על חלקיו הפנימיים של המחשב.
2. הסר את:
 - a. כיסוי צד
 - b. מכלול כונן קשיח 2.5
 - c. מפוח גוף הקירור
 - d. WLAN
 - e. M.2 PCIe SSD (כונן SSD מסוג M.2 PCIe)
 - f. מודול זיכרון
 - g. מודול אופציונלי
 - h. גוף קירור
 - i. מעבד
3. כדי להסיר את תיבת התמיכה של הכונן הקשיח:
 - a. הסר את הבורג שמהדק את תיבת התמיכה של הכונן הקשיח ללוח המערכת [1].
 - b. הרם את התמיכה של תיבת הכונן הקשיח והוצא אותה מלוח המערכת [2].

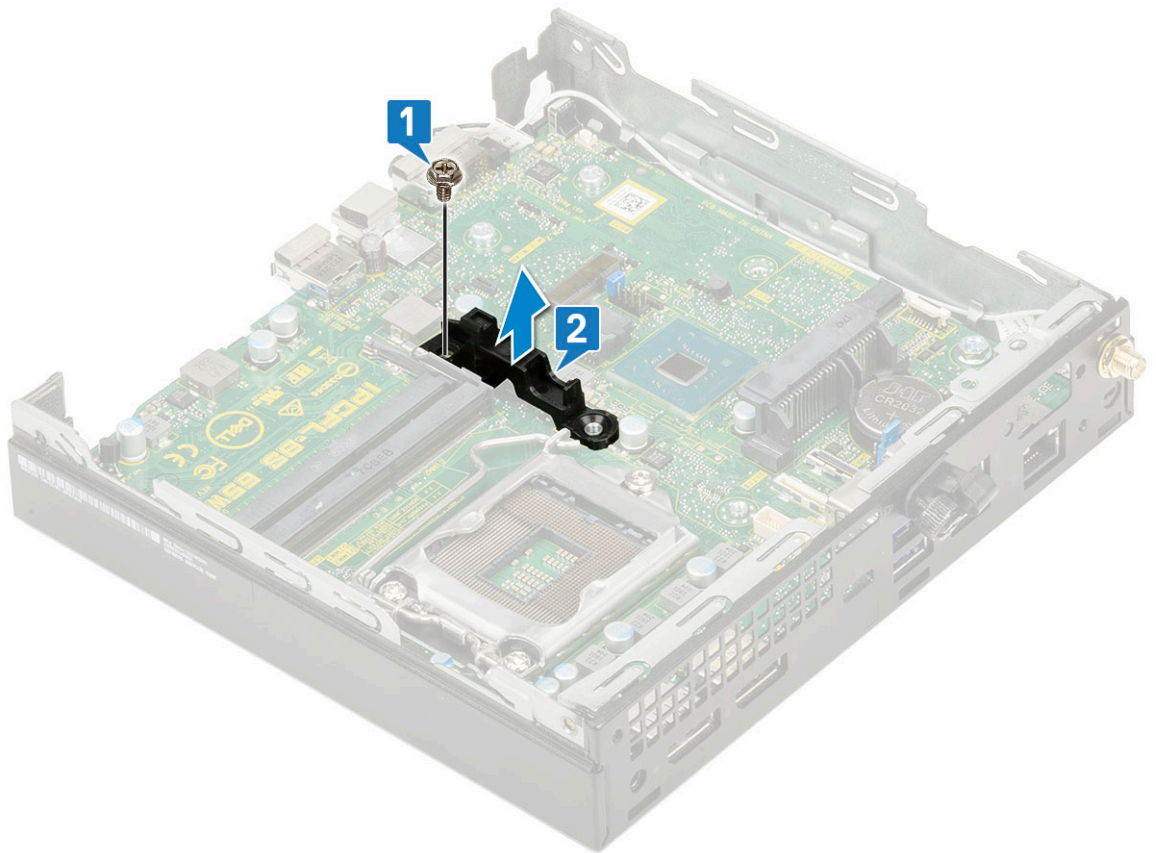
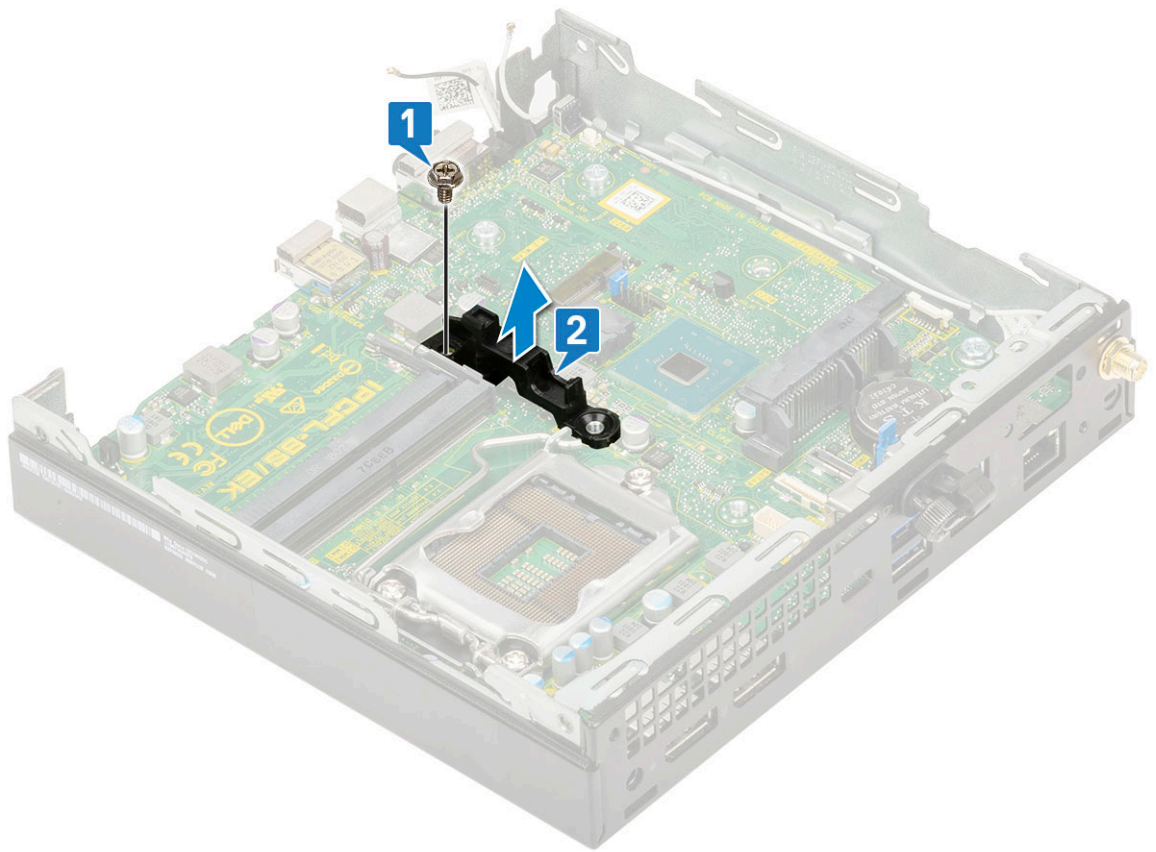

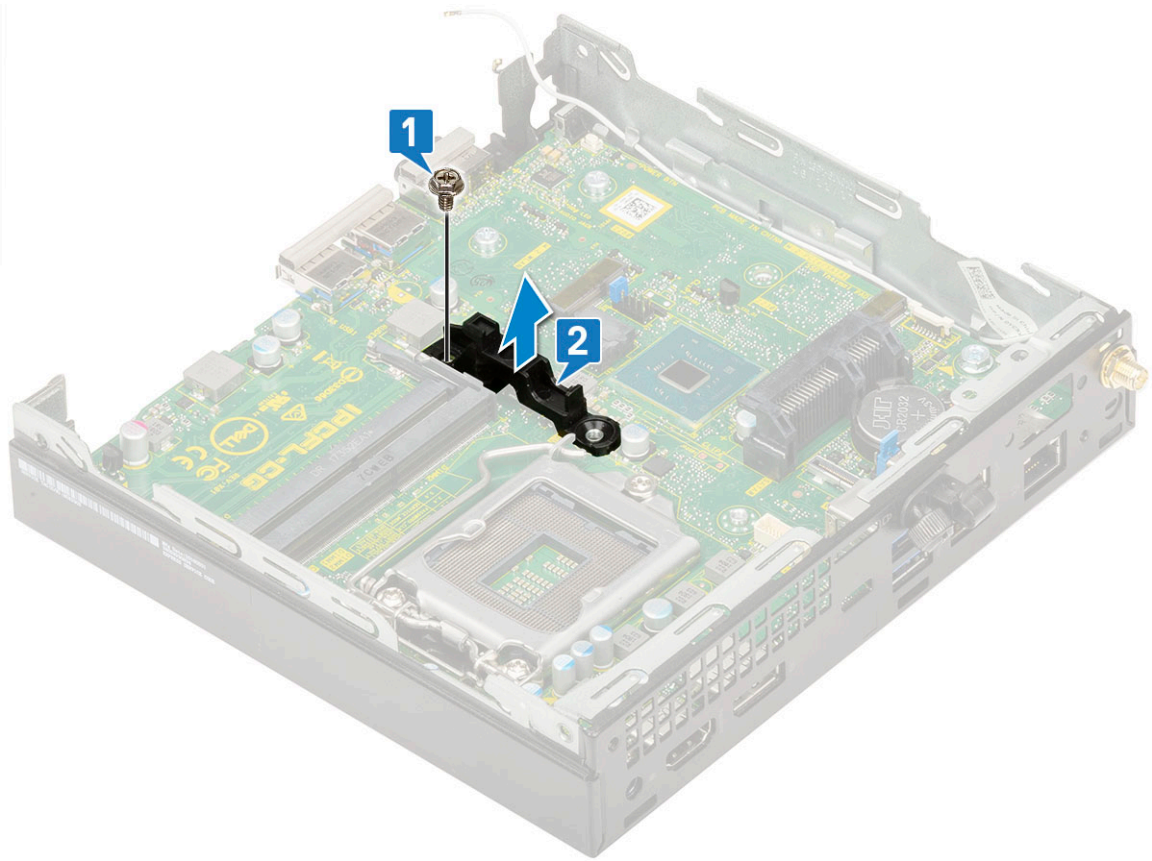

4. כדי להסיר את לוח המערכת:
- a. הסר את שני הברגים (M3x4) הברגים [2] שמהדקים את לוח המערכת למערכת.

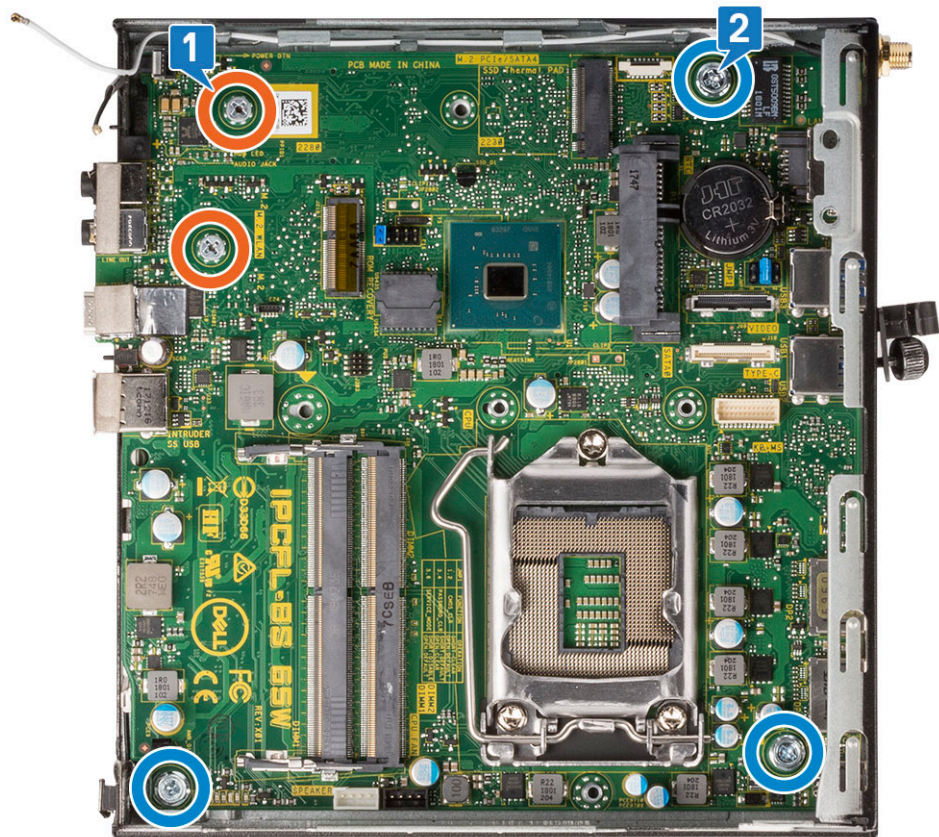
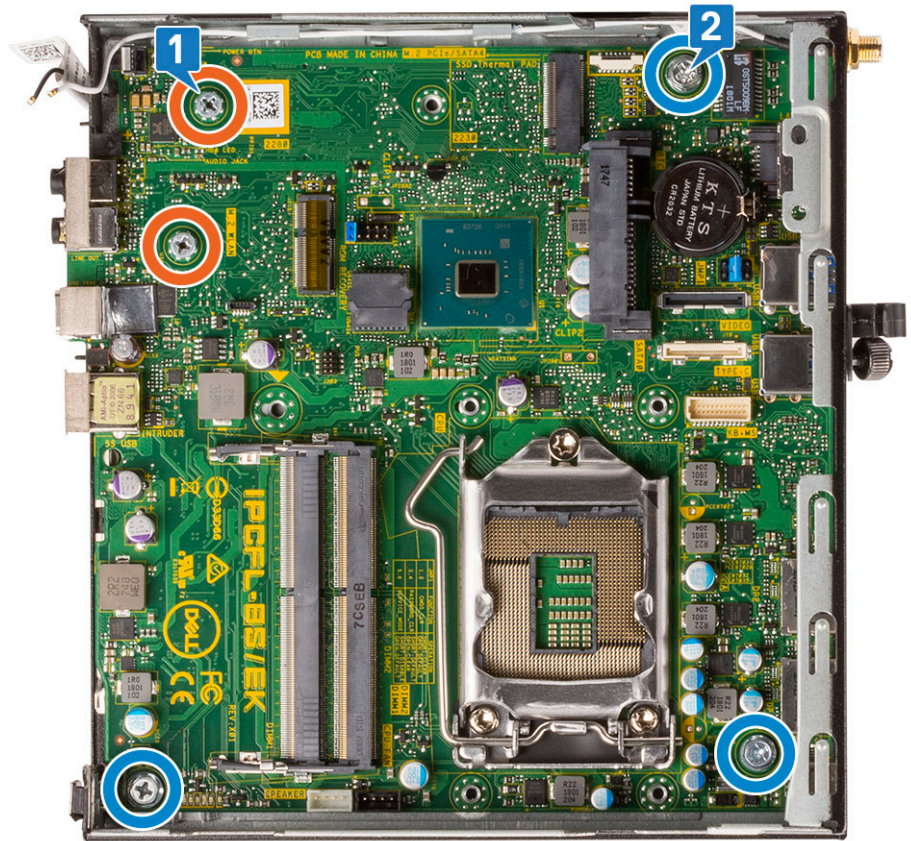

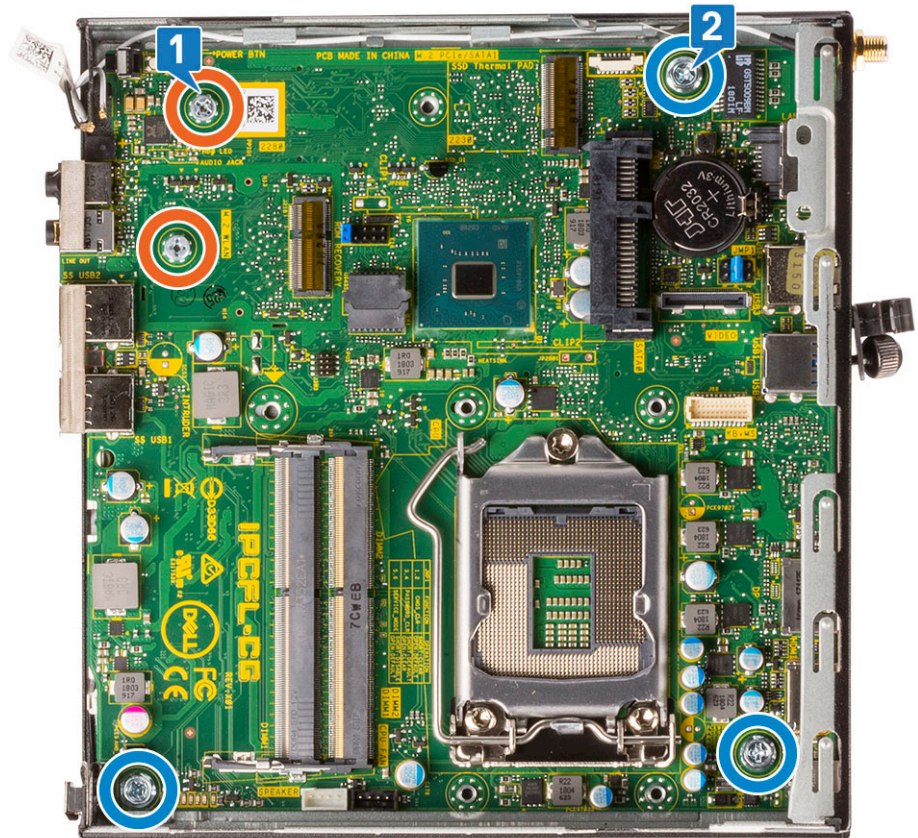

- b. הרם את לוח המערכת כדי לנתק את המחברים מגב המחשב [1].
- c. החלק את לוח המערכת אל מחוץ למחשב [2].

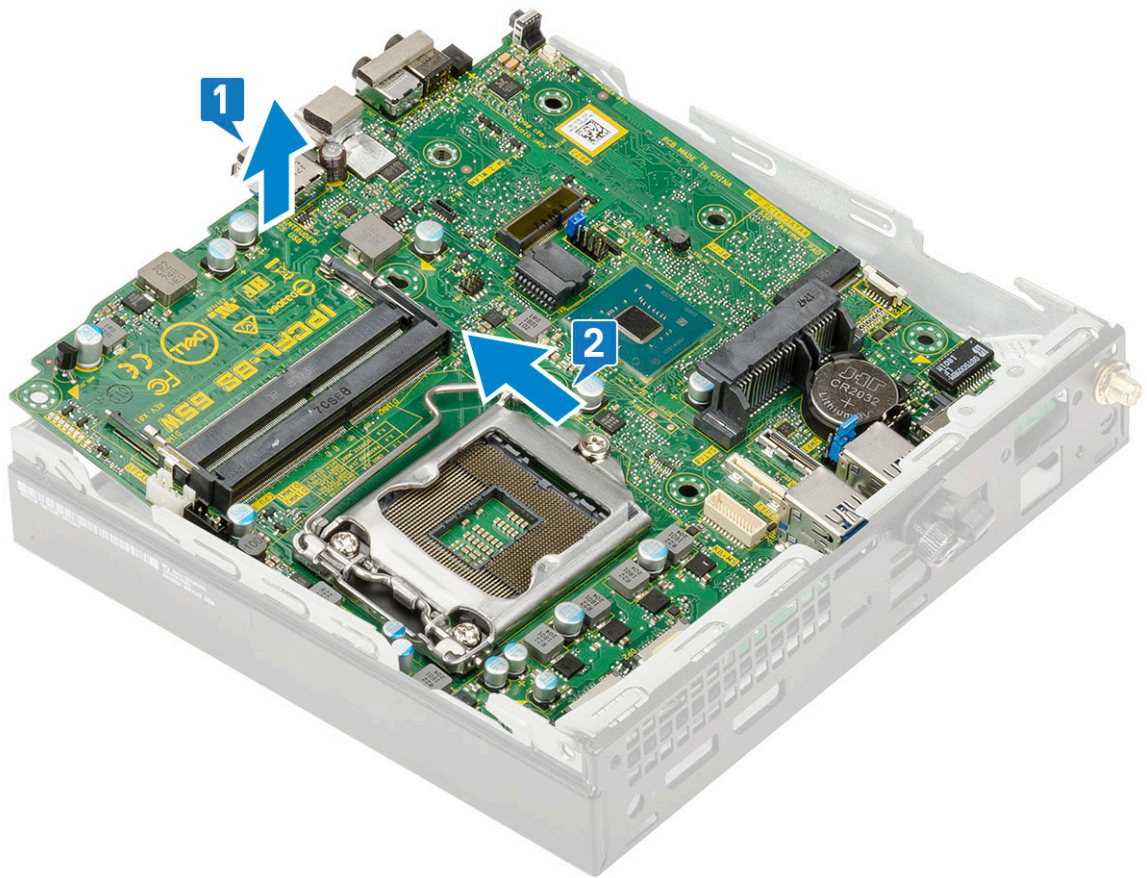
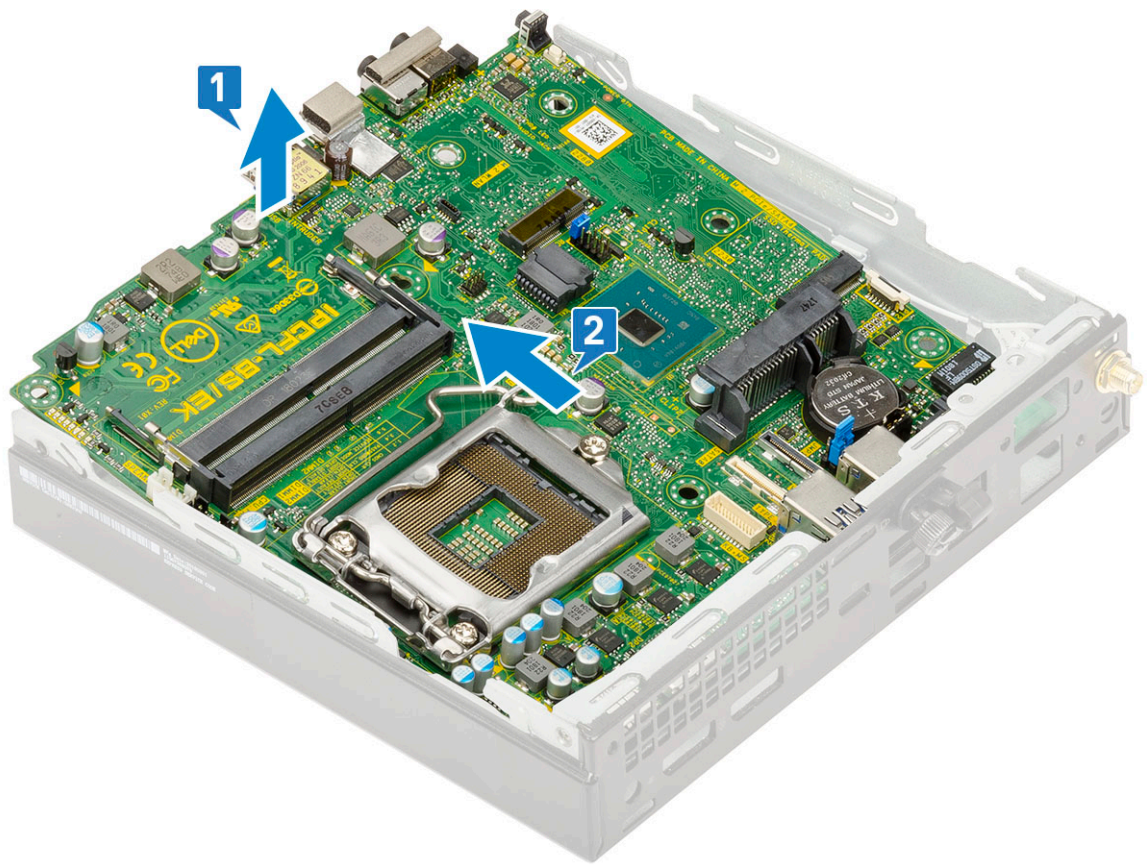

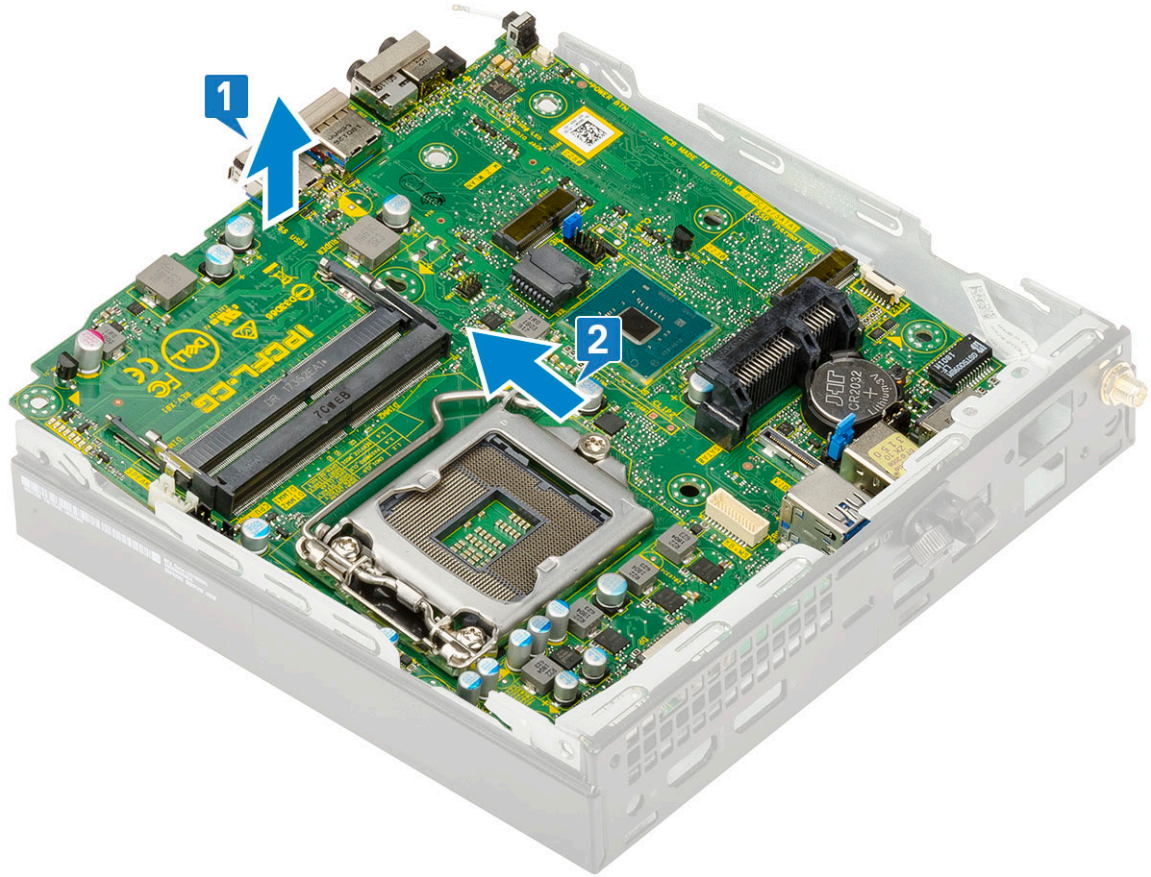

התקנת לוח המערכת

1. כדי להתקין את לוח המערכת:
 - a. החזק את לוח המערכת בקצותיו והכנס אותו בזווית לכיוון גב המחשב.
 - b. הורד את לוח המערכת לתוך המערכת עד שהמחברים שבגב לוח המערכת יתיישרו עם החריצים שבמארז, וחורי הברגים שבלוח המערכת יתיישרו עם בורגי ה-standoff במערכת [2,1].

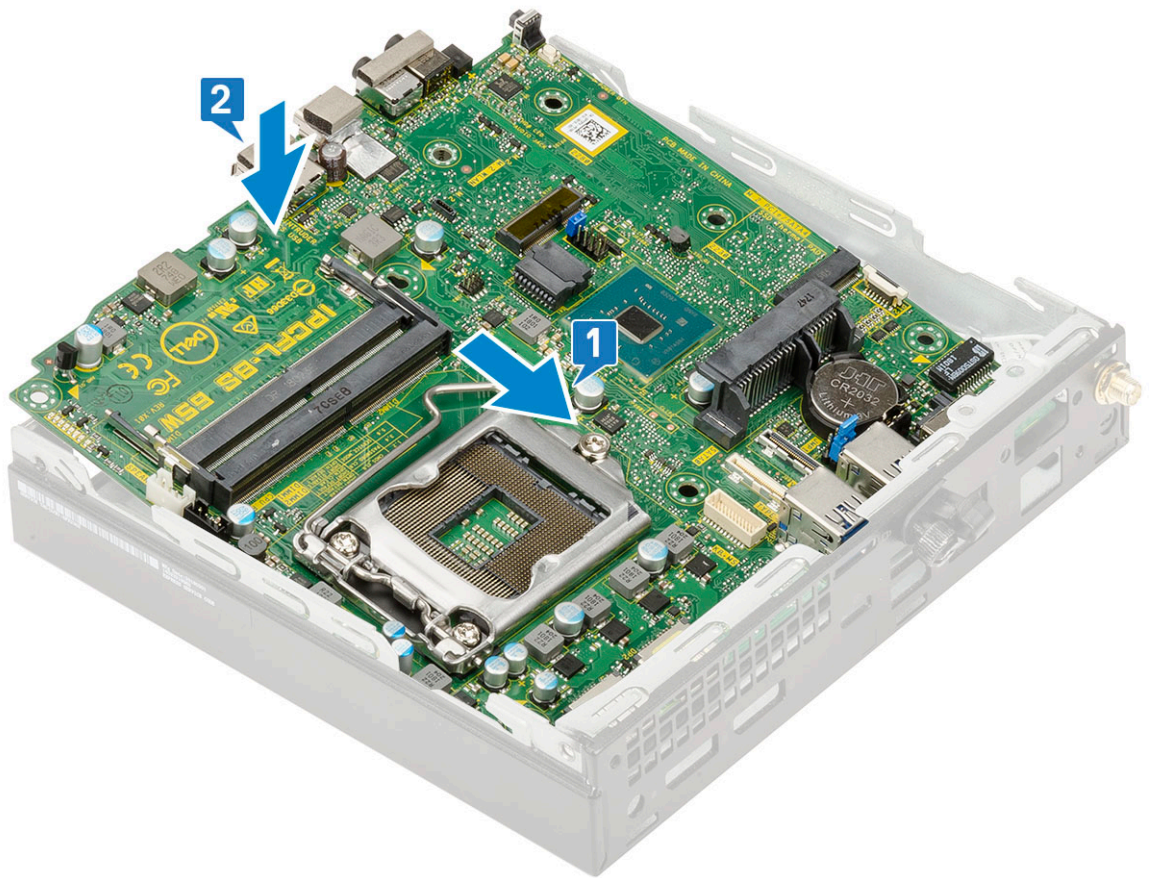
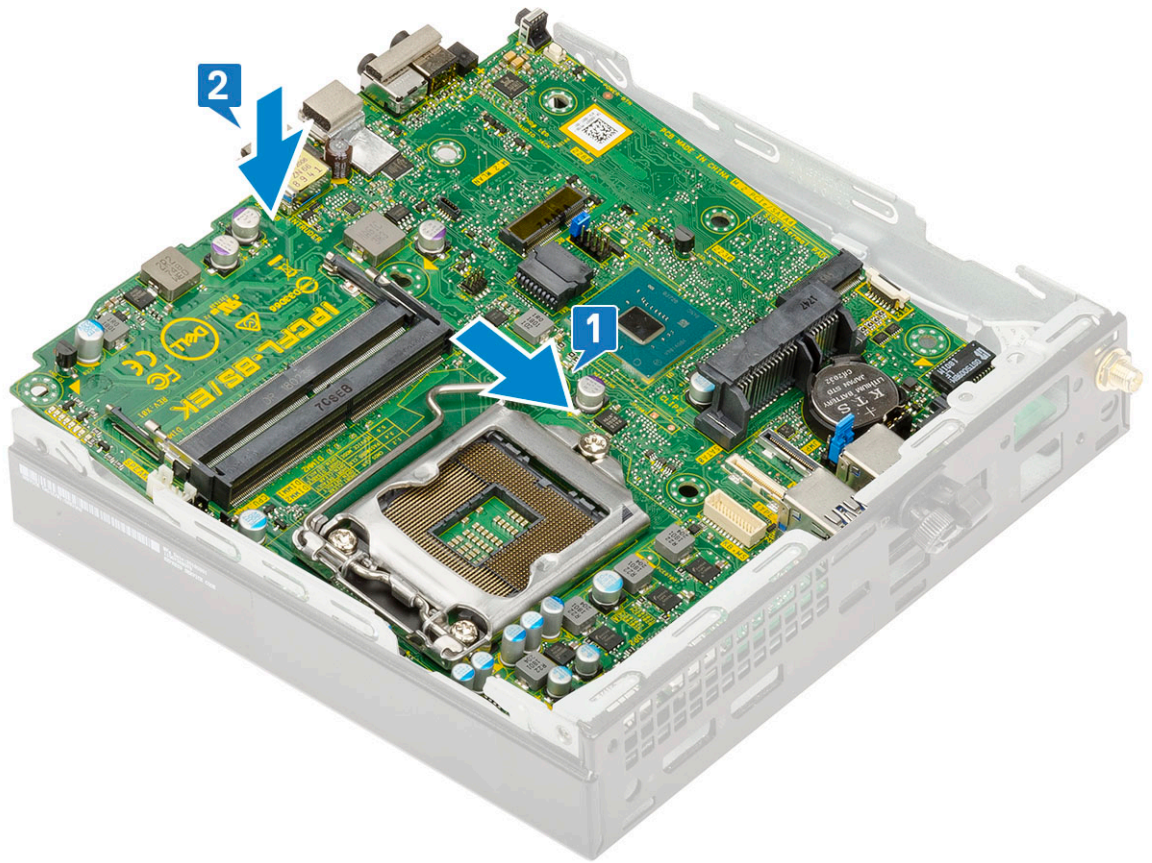

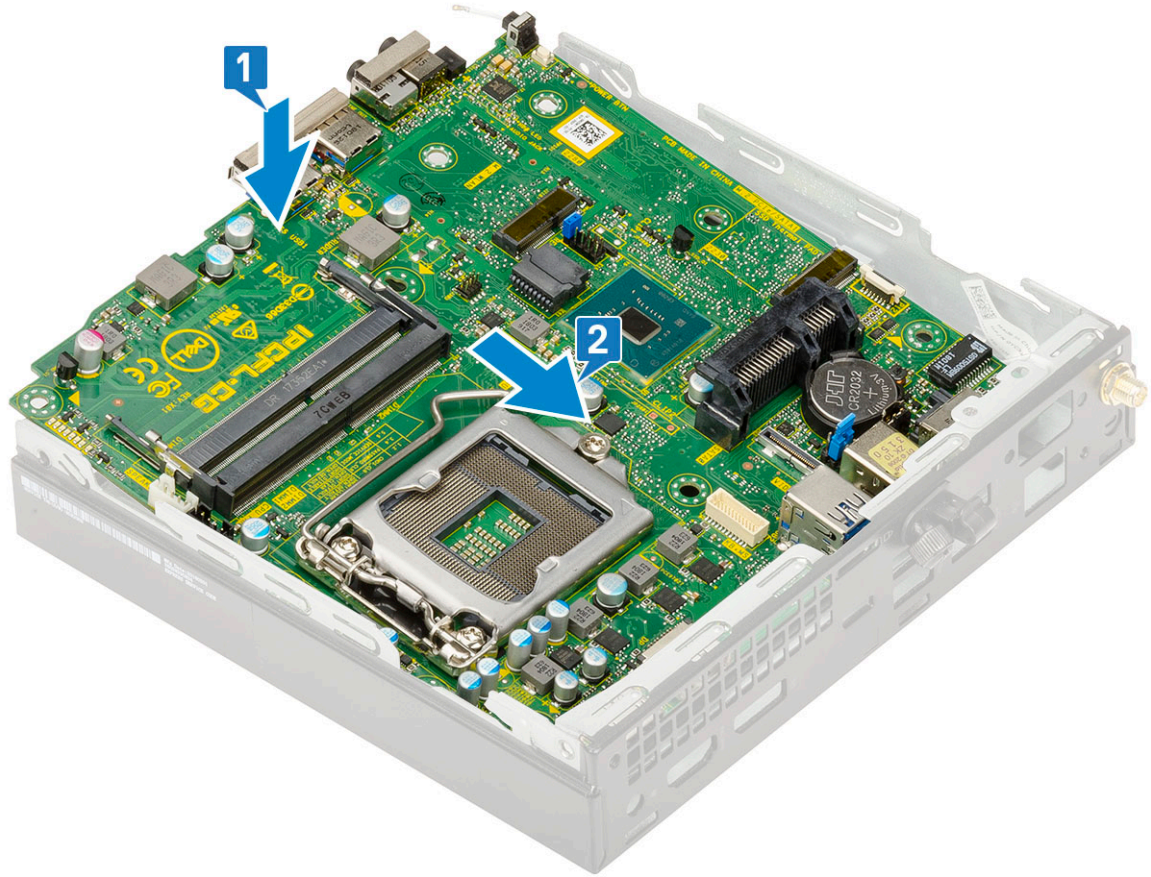

ג. הברג חזרה את שני הברגים (M3x4) הברגים [1] ואת שלושת הברגים (6-32x5.4) הברגים [2] כדי להדק את לוח המערכת למערכת.

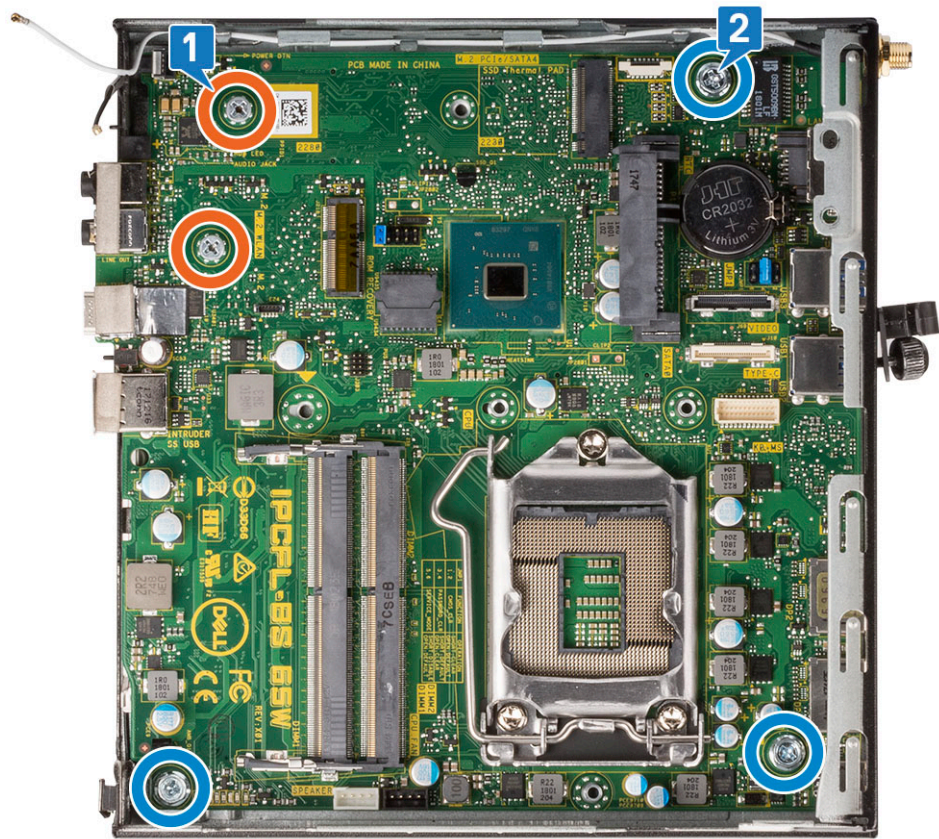
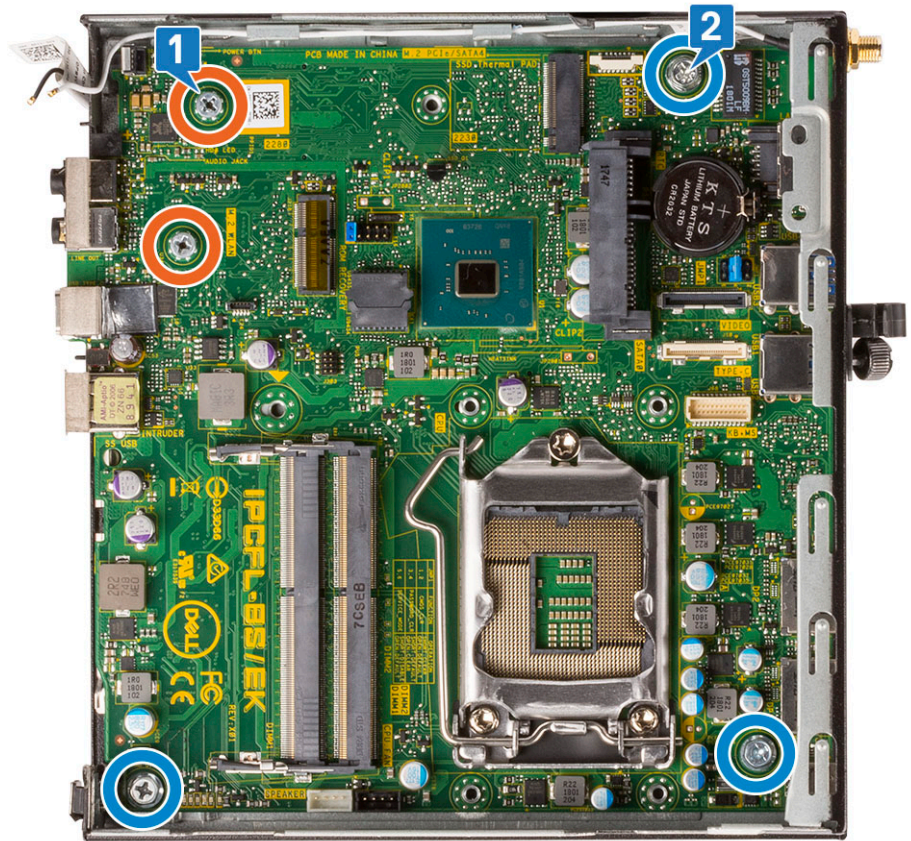

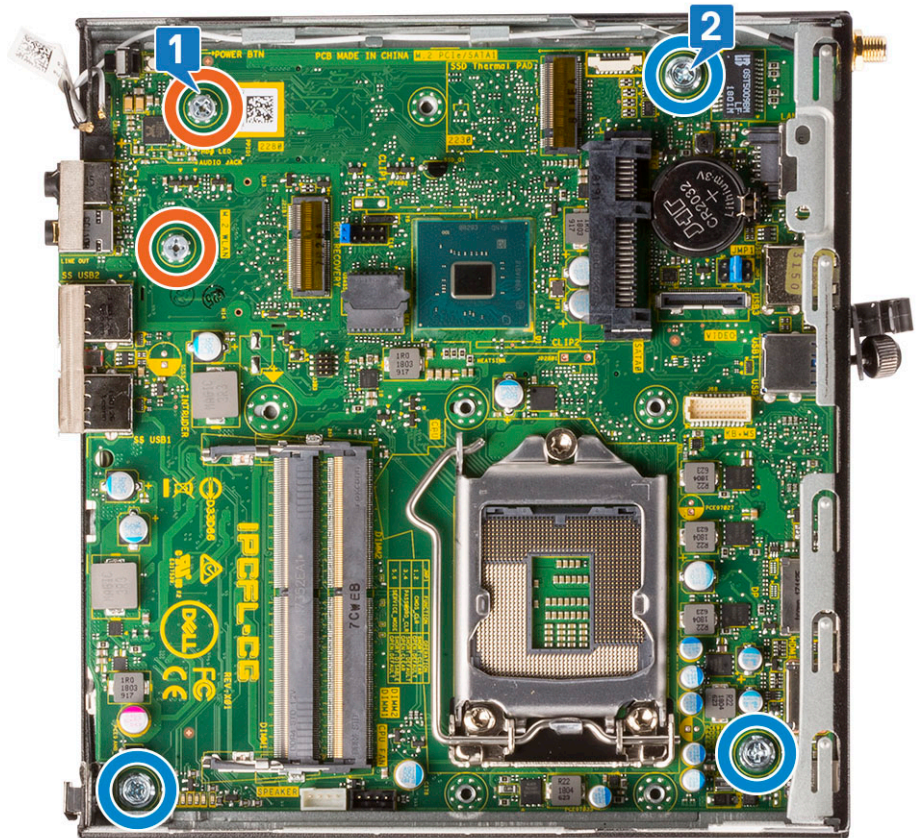

- d. הנח את התמיכה של תיבת הכונן הקשיח בלוח המערכת [1].
- e. הברג מחדש את הבורג שמאבטח את התמיכה של תיבת הכונן הקשיח ללוח המערכת [2].

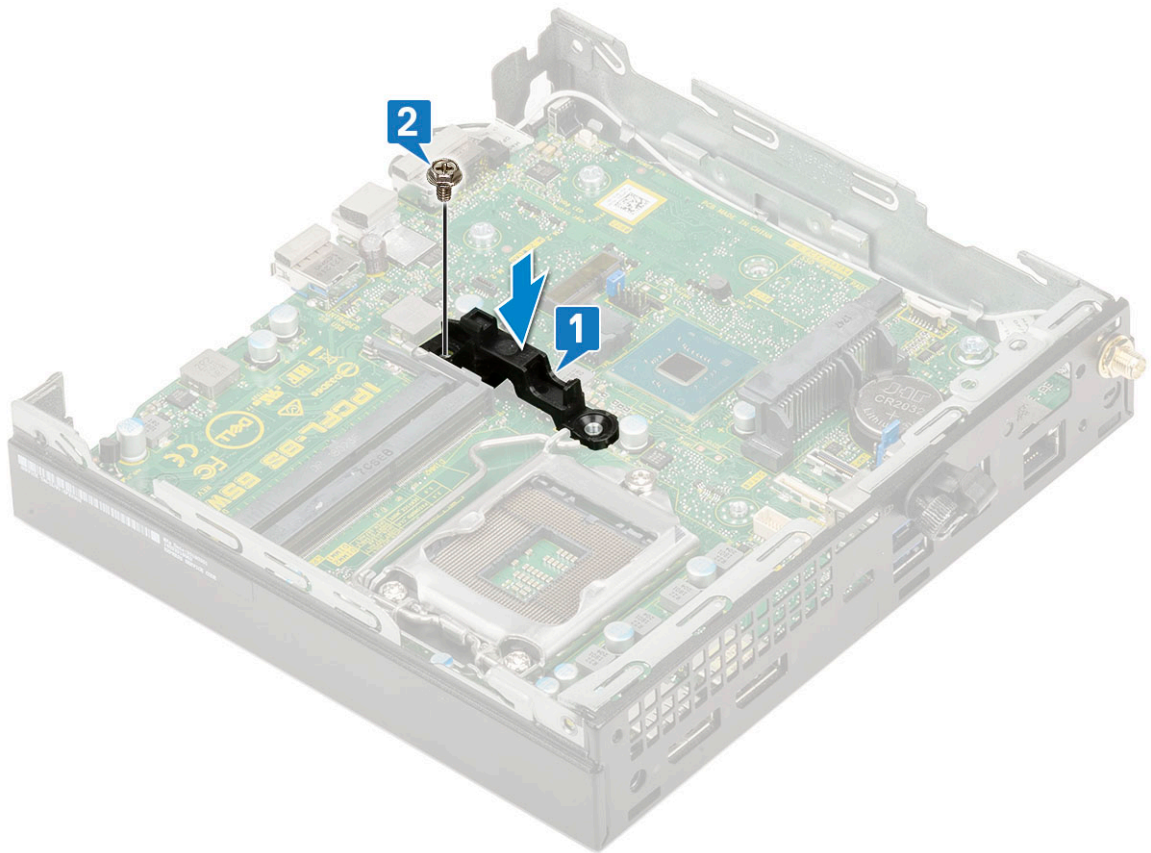
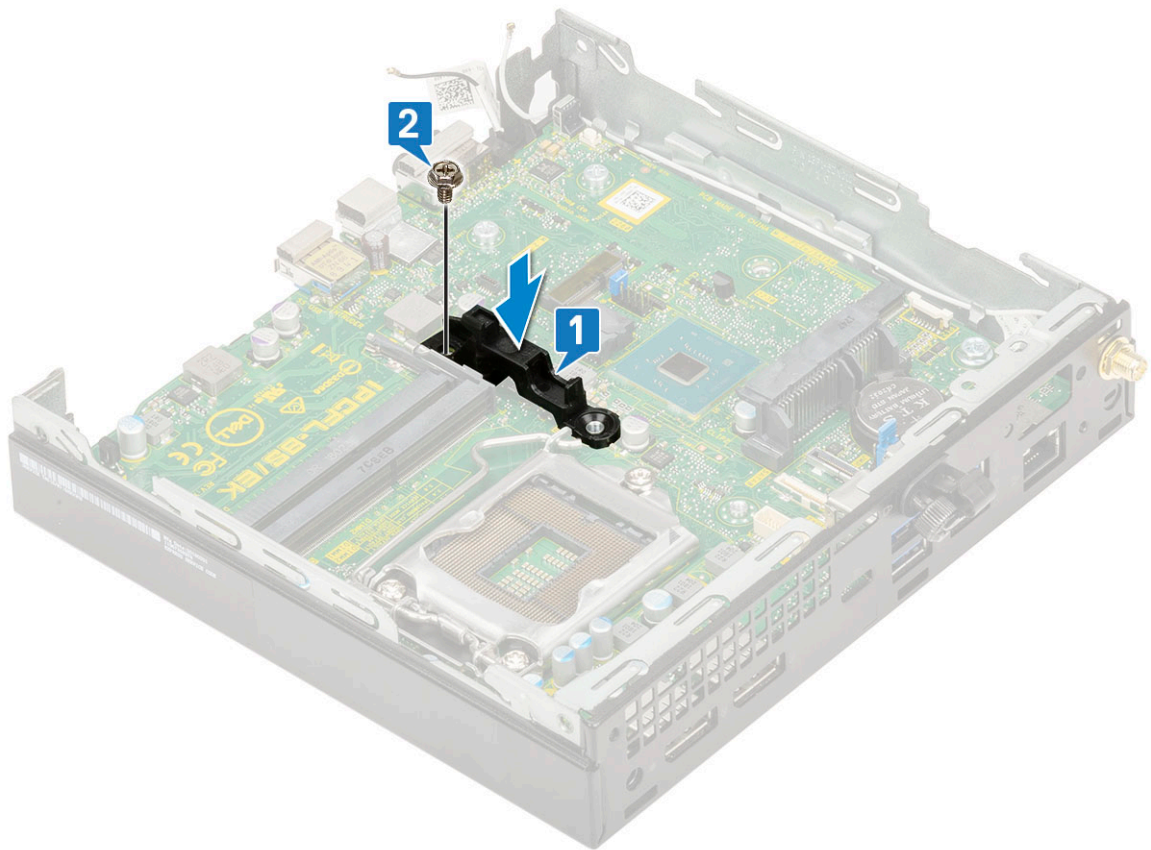

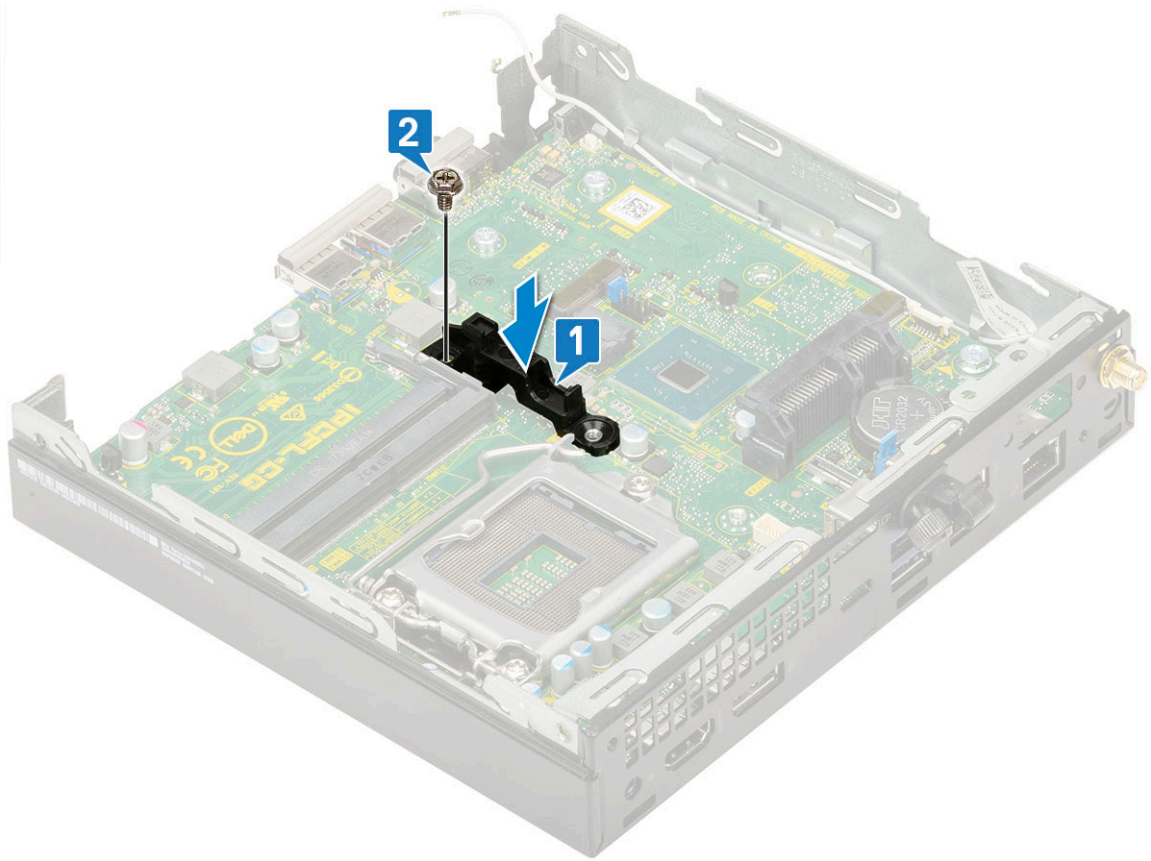

2. התקן את:
a. מעבד

פתרון בעיות

נושאים:

- אבחון של בדיקת ביצועי מערכת לפני אתחול של Dell SupportAssist
- אבחון
- הודעות שגיאה לאבחון
- הודעות שגיאה של המערכת
- שחזור מערכת ההפעלה
- אפשרויות שחזור ומדיית גיבוי
- כיבוי והפעלה מחדש של ה-WiFi

אבחון של בדיקת ביצועי מערכת לפני אתחול של Dell SupportAssist

תוכנית האבחון SupportAssist (הידועה גם כ'אבחון מערכת') מבצעת בדיקה מקיפה של החומרה. תוכנית האבחון של בדיקת ביצועי מערכת לפני אתחול של Dell SupportAssist מובנית ב-BIOS ומופעלת על ידו כהליך פנימי. תוכנית אבחון המערכת המובנית מספקת מערך אפשרויות עבור קבוצות התקנים או התקנים מסוימים המאפשר לך:

- להפעיל בדיקות אוטומטית או במצב אינטראקטיבי
 - לחזור על בדיקות
 - להציג או לשמור תוצאות בדיקות
 - להפעיל בדיקות מקיפות כדי לשלב אפשרויות בדיקה נוספות שיספקו מידע נוסף אודות ההתקנים שכשלו
 - להציג הודעות מצב שמדווחות אם בדיקות הושלמו בהצלחה
 - להציג הודעות שגיאה שמדווחות על בעיות שזוהו במהלך הבדיקה
- הערה** מספר בדיקות של התקנים מסוימים מחייבות אינטראקציה מצד המשתמש. הקפד להימצא בקרבת מסוף המחשב כאשר בדיקות האבחון מתבצעות. 

לקבלת מידע נוסף, ראה <https://www.dell.com/support/kbdoc/000180971>.

הפעלת בדיקת ביצועי מערכת לפני אתחול של SupportAssist

1. הפעל את המחשב.
 2. במהלך אתחול המחשב, הקש על מקש F12 כשמופיע הסמל של Dell.
 3. במסך של תפריט האתחול בחר באפשרות **Diagnostics (אבחון)**.
 4. לחץ על החץ בפינה השמאלית התחתונה.
 5. לחץ על החץ בפינה הימנית התחתונה כדי לעבור לרשימה בדף הפריטים שזוהו מופיעים ברשימה.
 6. כדי להפעיל בדיקת אבחון בהתקן ספציפי, לחץ על Esc ולחץ על **Yes (כן)** כדי לעצור את בדיקת האבחון.
 7. בחר את ההתקן בחלונית השמאלית ולחץ על **Run Tests (הפעל בדיקות)**.
 8. אם קיימות בעיות, קודי השגיאה מוצגים.
- רשום לפניך את קוד השגיאה ואת מספר האימות ופנה אל Dell.

אבחון

בדיקת ה-POST במחשב (בדיקה עצמית בהפעלה) מבטיחה שהוא עומד בדרישות הבסיס ושהחומרה פועלת כראוי, לפני שתהליך האתחול מתחיל. אם המחשב עובר את בדיקת ה-POST, המחשב ממשיך בתהליך אתחול כרגיל. עם זאת, אם המחשב נכשל בבדיקת ה-POST, הוא יציג סדרה של קודי נוריות LED במהלך האתחול. נורית המערכת משולבת בלחצן ההפעלה.

בטבלה הבאה מוצגות תבניות תאורה שונות ואת מה שהן מציינות.

טבלה 3. סיכום מצבי נורית הפעלה

מצב נורית כתום	מצב נורית לבן	מצב מערכת	הערות
כבויה	כבויה	S4, S5	<ul style="list-style-type: none"> מצב שינה או השהיה לדיסק (S4) מצב כבוי (S5)
כבויה	מהבהבת	S1, S3	המערכת נמצאת במצב צריכת חשמל נמוכה S1 או S3. אין זה מעיד על מצב תקלה.
מצב קודם	מצב קודם	S3, no PWRGD_PS	רשומה זו מספקת את האפשרות לבצע עיכוב ממצב #SLP_S3 פעיל למצב PWRGD_PS לא פעיל.
מהבהבת	כבויה	S0, no PWRGD_PS	כשל אתחול - המחשב מקבל אספקת חשמל, והחשמל שמסופק על-ידי ספק הכוח תקין. ייתכן שאירעה תקלה בהתקן או שהוא מותקן באופן שגוי. עיין בטבלה להלן עבור הצעות לכלי אבחון של תבנית ההבהוב של נורית כתומה וכשלים אפשריים.
רציף	כבויה	= S0, no PWRGD_PS קוד 0	כשל אתחול - זהו מצב שגיאה של תקלת מערכת, כולל ספק הכוח. רק מסילת ה-5VSB+ בספק הכוח פועלת כהלכה.
כבויה	רציף	= S0, no PWRGD_PS קוד 1	מצוין שה-BIOS המארח התחיל לבצע את הפעולה ושרישום מצבי הנורית כעת ניתן לכתובה.

טבלה 4. כשלים לפי הבהובי נורית כתומה

מצב נורית כתום	מצב נורית לבן	מצב מערכת	הערות
2	1	MBD פגום	MBD פגום, שורות A, G, H, J- בטבלה 12.4 של מפרט SIO - מחווני לפני/אחרי [40]
2	2	בעיה ב-MDB, ב-PSU או בחיבור הכבלים	בעיה ב-MDB, ב-PSU או בחיבור הכבלים של ה-PSU - שורות B, C, D- בטבלה 12.4 של מפרט SIO [40]
2	3	MBD, רכיבי DIMM או CPU פגומים	MBD, רכיבי DIMM או CPU פגומים - שורות F, K- בטבלה 12.4 של מפרט SIO [40]
2	4	סוללת מטבע לא תקינה	סוללת מטבע לא תקינה - שורה M בטבלה 12.4 של מפרט SIO [40]

טבלה 5. מצבים בשליטת BIOS מארח

מצב נורית כתום	מצב נורית לבן	מצב מערכת	הערות
2	5	מצב BIOS 1	קוד POST BIOS (דפוס נורית ישן) BIOS (0001) פגום.
2	6	מצב BIOS 2	קוד POST BIOS (דפוס נורית ישן) (0010) תהליך הגדרת CPU או כשל ב-CPU.

טבלה 5. מצבים בשליטת BIOS מארח (המשך)

מצב נורית כתום	מצב נורית לבן	מצב מערכת	הערות
2	7	מצב BIOS 3	קוד BIOS POST (דפוס נורית ישן 0011) תהליך הגדרת MEM בעיצומו. מודולי MEM מתאימים זוהו אבל אירע כשל.
3	1	מצב BIOS 4	קוד BIOS POST (דפוס נורית ישן 0100) שילוב של כשל או תהליך הגדרת התקן PCI עם כשל או תהליך הגדרה של מערכת משנה של וידיאו. BIOS ינטרל את קוד וידיאו 0101.
3	2	מצב BIOS 5	קוד BIOS POST (דפוס נורית ישן 0110) שילוב של תהליך הגדרה או כשל באחסון וב-BIOS USB. ינטרל את קוד USB 0111.
3	3	מצב BIOS 6	קוד BIOS POST (דפוס נורית ישן 1000) תהליך הגדרת MEM, לא זוהה זיכרון.
3	4	מצב BIOS 7	קוד BIOS POST (דפוס נורית ישן 1001) שגיאת לוח אם חמורה.
3	5	מצב BIOS 8	קוד BIOS POST (דפוס נורית ישן 1010) תהליך הגדרת MEM, מודולים לא תואמים או לא חוקיים לתהליך הגדרה.
3	6	מצב BIOS 9	קוד BIOS POST (דפוס נורית ישן 1011) שילוב קודים של פעילות קדם-וידיאו אחרת ותצורת משאבים. BIOS ינטרל את קוד 1100.
3	7	מצב BIOS 10	קוד BIOS POST (דפוס נורית ישן 1110) פעילות קדם POST אחרת, שגרה לאחר אתחול וידיאו.

הודעות שגיאה לאבחון

טבלה 6. הודעות שגיאה לאבחון

תיאור	הודעות שגיאה
ייתכן שיש תקלה במשטח המגע או בעכבר החיצוני. בעת שימוש בעכבר חיצוני, בדוק את חיבור הכבל. תחת 'הגדרות המערכת', בחר באפשרות התקן הצבעה .	AUXILIARY DEVICE FAILURE
ודא שלא שגית באיות הפקודה, השתמשת ברווחים במקומות הנכונים והזנת את הנתבי הנכון.	BAD COMMAND OR FILE NAME
אירע כשל בזיכרון המטמון הראשי של המעבד. פנה אל Dell	CACHE DISABLED DUE TO FAILURE
הכונן האופטי אינו מגיב לפקודות של המחשב.	CD DRIVE CONTROLLER FAILURE
הכונן הקשיח אינו יכול לקרוא את הנתונים.	DATA ERROR
ייתכן שמודול זיכרון אחד או יותר פגום או מותקן שלא כהלכה. התקן מחדש את מודולי הזיכרון, ואם יש צורך - החלף אותם.	DECREASING AVAILABLE MEMORY
אתחול הכונן הקשיח נכשל. הפעל את בדיקות הכונן הקשיח תחת תוכנית האבחון של Dell .	DISK C: FAILED INITIALIZATION

טבלה 6. הודעות שגיאה לאבחון (המשך)

תיאור	הודעות שגיאה
לצורך המשך הפעולה יש להתקין כונן קשיח בתא. התקן כונן קשיח בתא הכונן הקשיח.	DRIVE NOT READY
המחשב אינו יכול לזהות את כרטיס ExpressCard. הכנס מחדש את הכרטיס או נסה להשתמש בכרטיס אחר.	ERROR READING PCMCIA CARD
אין התאמה בין כמות הזיכרון הרשומה בזיכרון הבלתי נדיף (VNRAM) לבין מודול הזיכרון המותקן במחשב. הפעל מחדש את המחשב. אם השגיאה מתרחשת שוב, פנה אל Dell.	EXTENDED MEMORY SIZE HAS CHANGED
הקובץ שאתה מנסה להעתיק גדול מדי ולא ניתן לאחסנו בדיסק, או שהדיסק מלא. נסה להעתיק את הקובץ לדיסק אחר או השתמש בדיסק בעל קיבולת גדולה יותר.	THE FILE BEING COPIED IS TOO LARGE FOR THE DESTINATION DRIVE
אל תשתמש בתווים אלה בשמות קבצים.	A FILENAME CANNOT CONTAIN ANY OF THE FOLLOWING - < > " ? * : / \ :CHARACTERS
ייתכן ואחד ממודולי הזיכרון רופף. התקן מחדש את מודול הזיכרון, ואם יש צורך - החלף אותו.	GATE A20 FAILURE
מערכת ההפעלה אינה יכולה לבצע את הפקודה. לאחר ההודעה מופיעים בדרך כלל פרטים ספציפיים. לדוגמה, , Printer out of paper. Take the appropriate action (אזל הנייר. בצע את הפעולה המתאימה)	GENERAL FAILURE
המחשב אינו יכול לזהות את סוג הכונן. כבה את המחשב, הסר את הכונן הקשיח ואתחל את המחשב דרך כונן אופטי. לאחר מכן, כבה את המחשב, התקן מחדש את הכונן הקשיח והפעל מחדש את המחשב. הפעל את בדיקות כונן דיסק תחת תוכנית האבחון של Dell.	HARD-DISK DRIVE CONFIGURATION ERROR
הכונן הקשיח אינו מגיב לפקודות מהמחשב. כבה את המחשב, הסר את הכונן הקשיח ואתחל את המחשב דרך כונן אופטי. לאחר מכן, כבה את המחשב, התקן מחדש את הכונן הקשיח והפעל מחדש את המחשב. אם הבעיה נמשכת, נסה להשתמש בכונן אחר. הפעל את בדיקות כונן דיסק קשיח תחת תוכנית האבחון של Dell.	HARD-DISK DRIVE CONTROLLER FAILURE 0
הכונן הקשיח אינו מגיב לפקודות מהמחשב. כבה את המחשב, הסר את הכונן הקשיח ואתחל את המחשב דרך כונן אופטי. לאחר מכן, כבה את המחשב, התקן מחדש את הכונן הקשיח והפעל מחדש את המחשב. אם הבעיה נמשכת, נסה להשתמש בכונן אחר. הפעל את בדיקות כונן דיסק קשיח תחת תוכנית האבחון של Dell.	HARD-DISK DRIVE FAILURE
ייתכן שהכונן הקשיח פגום. כבה את המחשב, הסר את הכונן הקשיח ואתחל את המחשב דרך כונן אופטי. לאחר מכן, כבה את הכונן הקשיח והפעל מחדש את המחשב. אם הבעיה נמשכת, נסה להשתמש בכונן אחר. הפעל את בדיקות כונן דיסק קשיח תחת תוכנית האבחון של Dell.	HARD-DISK DRIVE READ FAILURE
מערכת ההפעלה מנסה לאתחל ממדיה שלא ניתן לאתחל ממנה, כגון כונן אופטי. הכנס מדיה המאפשרת אתחול.	INSERT BOOTABLE MEDIA
מידע תצורת המערכת אינו תואם לתצורת החומרה. ההודעה עשויה להופיע לאחר התקנה של מודול זיכרון. תקן את האפשרויות המתאימות בתוכנית הגדרת המערכת.	INVALID CONFIGURATION INFORMATION-PLEASE RUN SYSTEM SETUP PROGRAM
בעת שימוש במקלדת חיצונית, בדוק את חיבור הכבל. הפעל בדיקת בקר מקלדת תחת תוכנית האבחון של Dell.	KEYBOARD CLOCK LINE FAILURE
בעת שימוש במקלדת חיצונית, בדוק את חיבור הכבל. הפעל מחדש את המחשב, והמנע מלגעת במקלדת או בעכבר בזמן תהליך האתחול. הפעל בדיקת בקר מקלדת תחת תוכנית האבחון של Dell.	KEYBOARD CONTROLLER FAILURE
בעת שימוש במקלדת חיצונית, בדוק את חיבור הכבל. הפעל בדיקת בקר מקלדת תחת תוכנית האבחון של Dell.	KEYBOARD DATA LINE FAILURE

טבלה 6. הודעות שגיאה לאבחון (המשך)

הודעות שגיאה	תיאור
KEYBOARD STUCK KEY FAILURE	בעת שימוש במקלדת חיצונית או בלוח מקשים חיצוני, בדוק את חיבור הכבל. הפעל מחדש את המחשב, והמנע מלגעת במקלדת או במקשים בזמן תהליך האתחול. הפעל בדיקת מקש תקוע תחת תוכנית האבחון של Dell .
LICENSED CONTENT IS NOT ACCESSIBLE IN MEDIADIRECT	אין באפשרות Dell MediaDirect; לאמת את מגבלות ניהול הזכויות הדיגיטלי (DRM) בקובץ, ולכן לא ניתן להפעיל את הקובץ.
MEMORY ADDRESS LINE FAILURE AT ADDRESS, READ VALUE EXPECTING VALUE	ייתכן שאחד ממודולי הזיכרון פגום או שלא הותקן כהלכה. התקן מחדש את מודול הזיכרון, ואם יש צורך - החלף אותו.
MEMORY ALLOCATION ERROR	התוכנה שאתה מנסה להפעיל מתנגשת עם מערכת ההפעלה, עם תוכנית אחרת או עם תוכנית שירות. כבה את המחשב, המתן 30 שניות והפעל אותו מחדש. הפעל את התוכנית מחדש. אם הודעת השגיאה שבה ומופיעה, עיין בתיעוד התוכנה.
MEMORY DOUBLE WORD LOGIC FAILURE AT ADDRESS, READ VALUE EXPECTING VALUE	ייתכן שאחד ממודולי הזיכרון פגום או שלא הותקן כהלכה. התקן מחדש את מודול הזיכרון, ואם יש צורך - החלף אותו.
MEMORY ODD/EVEN LOGIC FAILURE AT ADDRESS, READ VALUE EXPECTING VALUE	ייתכן שאחד ממודולי הזיכרון פגום או שלא הותקן כהלכה. התקן מחדש את מודול הזיכרון, ואם יש צורך - החלף אותו.
MEMORY WRITE/READ FAILURE AT ADDRESS, READ VALUE EXPECTING VALUE	ייתכן שאחד ממודולי הזיכרון פגום או שלא הותקן כהלכה. התקן מחדש את מודול הזיכרון, ואם יש צורך - החלף אותו.
NO BOOT DEVICE AVAILABLE	המחשב אינו מוצא את הכונן הקשיח. אם הכונן הקשיח הוא התקן האתחול שלך, ודא שהכונן מותקן כהלכה, ושהוא מחולק למחיצות כהתקן אתחול.
NO BOOT SECTOR ON HARD DRIVE	ייתכן שמערכת ההפעלה נפגמה, פנה אל Dell .
NO TIMER TICK INTERRUPT	ייתכן ויש תקלה באחד השבבים בלוח המערכת. הפעל בדיקות הגדרת מערכת תחת תוכנית האבחון של Dell .
NOT ENOUGH MEMORY OR RESOURCES. EXIT SOME PROGRAMS AND TRY AGAIN	יותר מדי תוכניות מופעלות בעת ובעונה אחת. סגור את כל החלונות ופתח את התוכנית הרצויה.
OPERATING SYSTEM NOT FOUND	התקן מחדש את מערכת ההפעלה. אם הבעיה נמשכת, פנה אל Dell .
OPTIONAL ROM BAD CHECKSUM	אירע כשל בזיכרון ה-ROM האופציונלי. פנה אל Dell .
SECTOR NOT FOUND	מערכת ההפעלה אינה יכולה לאתר סקטור מסוים על הכונן הקשיח. ייתכן שיש בכונן הקשיח סקטור פגום או טבלת FAT שנפגמה. הפעל את תוכנית השירות של Windows לבדיקת שגיאות כדי לבדוק את מבנה הקבצים על הכונן. להנחיות עיין בעזרה ובתמיכה של Windows (לחץ על התחל < עזרה ותמיכה). אם יש מספר רב של סקטורים פגומים, גבה את הנתונים (אם הדבר אפשרי), ולאחר מכן אתחל מחדש את הכונן הקשיח.
SEEK ERROR	מערכת ההפעלה אינה מצליחה למצוא רצועה מסוימת על הכונן הקשיח.
SHUTDOWN FAILURE	ייתכן ויש תקלה באחד השבבים בלוח המערכת. הפעל בדיקות הגדרת מערכת תחת תוכנית האבחון של Dell . אם ההודעה מופיעה שוב, פנה אל Dell .
TIME-OF-DAY CLOCK LOST POWER	הגדרות תצורת המערכת הושחתו. חבר את המחשב לשקע חשמל כדי לטעון את הסוללה. אם הבעיה נמשכת, נסה לשחזר את הנתונים על ידי כניסה לתוכנית 'הגדרות המערכת' ויציאה מידית ממנה. אם ההודעה מופיעה שוב, פנה אל Dell .
TIME-OF-DAY CLOCK STOPPED	ייתכן והסוללה הרזרבית שתומכת בהגדרות תצורת המערכת זקוקה לטעינה מחדש. חבר את המחשב לשקע חשמל כדי לטעון את הסוללה. אם הבעיה נמשכת, פנה אל Dell .
TIME-OF-DAY NOT SET-PLEASE RUN THE SYSTEM SETUP PROGRAM	השעה או התאריך השמורים בתוכנית הגדרת המערכת אינם תואמים לשעון המערכת. תקן את ההגדרות באפשרויות תאריך ושעה .
TIMER CHIP COUNTER 2 FAILED	ייתכן ויש תקלה באחד השבבים בלוח המערכת. הפעל בדיקות הגדרת מערכת תחת תוכנית האבחון של Dell .

טבלה 6. הודעות שגיאה לאבחון (המשך)

תיאור	הודעות שגיאה
ייתכן וארעה תקלה בבקר המקלדת, או שאחד ממודולי הזיכרון רופף. הפעל בדיקות זיכרון המערכת ואת בדיקת בקר מקלדת תחת תוכנית האבחון של Dell או פנה אל Dell.	UNEXPECTED INTERRUPT IN PROTECTED MODE
הכנס תקליטור לכונן ונסה שנית.	X:\ IS NOT ACCESSIBLE. THE DEVICE IS NOT READY

הודעות שגיאה של המערכת

טבלה 7. הודעות שגיאה של המערכת

תיאור	הודעת מערכת
המחשב נכשל בהשלמת שגרת האתחול שלוש פעמים ברציפות עקב אותה שגיאה.	Alert! Previous attempts at booting this system have failed at checkpoint [nnnn]. For help in resolving this problem, please note this checkpoint and contact Dell Technical Support (התראה! ניסיונות קודמים לאתחול מערכת זו נכשלו בנקודת ביקורת [nnnn]). לקבלת עזרה בפתרון בעיה זו, רשום נקודת ביקורת זו ופנה לתמיכה הטכנית של Dell)
BIOS Setup default has been loaded, RTC is reset, (RTC אופס, ברירת המחדל של הגדרת BIOS נטענה).	CMOS checksum error (שגיאה בטכום ביקורת של CMOS)
כשל במאוורר המעבד.	CPU fan failure (כשל במאוורר המעבד)
כשל במאוורר המערכת.	System fan failure (כשל במאוורר המערכת)
כשל אפשרי של כונן קשיח במהלך POST.	Hard-disk drive failure (כשל בכונן הקשיח)
כשל במקלדת או כבל רופף. אם חיבור מחדש של הכבל אינו פותר את הבעיה, החלף את המקלדת.	Keyboard failure (כשל במקלדת)
אין מחיצה שניתנת לאתחול בכונן הקשיח, כבל הכונן הקשיח רופף, או שלא קיים התקן הניתן לאתחול. <ul style="list-style-type: none"> If the hard drive is your boot device, ensure that the cables are connected and that the drive is installed properly and partitioned as a boot device. (אם הכונן הקשיח הוא התקן האתחול, ודא שהכבלים מחוברים ושהכונן מותקן כראוי ומחולק למחיצות כהתקן אתחול). Enter system setup and ensure that the boot sequence information is correct. (היכנס להגדרת המערכת וודא שפרטי רצף האתחול נכונים). 	No boot device available (אין התקן אתחול זמין)
ייתכן ששבב כלשהו בלוח המערכת אינו פועל כהלכה או שאירע כשל בלוח האם.	No timer tick interrupt (אין פסיקת סימון שעון)
שגיאת S.M.A.R.T, כשל אפשרי בכונן הקשיח.	NOTICE - Hard Drive SELF MONITORING SYSTEM has reported that a parameter has exceeded its normal operating range. Dell recommends that you back up your data regularly. A parameter out of range may or may not indicate a potential hard drive problem (זהירות - מערכת הניטור העצמי של הכונן הקשיח דיווחה שפרמטר חרג מטווח הפעולה הרגיל שלו. חברת Dell ממליצה לגבות את הנתונים בקביעות. פרמטר שחורג מהטווח עשוי להצביע על בעיה אפשרית בכונן הקשיח)

שחזור מערכת ההפעלה

כאשר המחשב לא מצליח לאתחל למערכת ההפעלה גם לאחר מספר ניסיונות, הכלי Dell SupportAssist OS Recovery יופעל אוטומטית.

Dell SupportAssist OS Recovery הוא כלי עצמאי שמותקן מראש בכל מחשבי Dell שמצוידים במערכת ההפעלה Windows. הוא כולל כלים לאבחון ופתרון בעיות שעלולות לקרות לפני שהמחשב מאתחל למערכת ההפעלה. הוא מאפשר אבחון של בעיות חומרה, תיקון המחשב, גיבוי הקבצים או שחזור המחשב למצב הגדרות יצרן.

באפשרותך גם להוריד אותו מאתר התמיכה של Dell כדי לפתור בעיות ולתקן את המחשב, במקרה של כשל באתחול למערכת ההפעלה הראשית עקב כשלים בתוכנה או בחומרה.

לקבלת מידע נוסף על הכלי Dell SupportAssist OS Recovery, עיין ב-*Dell SupportAssist OS Recovery User's Guide* (המדריך למשתמש ב-Dell SupportAssist OS Recovery) בכתובת www.dell.com/serviceabilitytools. לחץ על **SupportAssist** ולאחר מכן לחץ על **SupportAssist OS Recovery**.

אפשרויות שחזור ומדיית גיבוי

מומלץ ליצור כונן שחזור כדי לפתור ולתקן בעיות שעלולות להתרחש ב-Dell Windows. מציעה מספר אפשרויות לשחזור מערכת ההפעלה Windows במחשב של Dell שברשותך. לקבלת מידע נוסף, ראה **אפשרויות שחזור ומדיית גיבוי של Dell עבור Windows**.

גיבוי והפעלה מחדש של ה-WiFi

אם אין למחשב גישה לאינטרנט עקב בעיית קישוריות WiFi יבוצע הליך של גיבוי והפעלה מחדש של ה-WiFi. ההליך הבא מספק הנחיות לגבי אופן ביצוע גיבוי והפעלה מחדש של ה-WiFi:

הערה ישנם ספקי שירותי אינטרנט (ISP) שמספקים התקן מודם/נתב משולב.

1. כבה את המחשב.
2. כבה את המודם.
3. כבה את הנתב האלחוטי.
4. המתן 30 שניות.
5. הפעל את הנתב האלחוטי.
6. הפעל את המודם.
7. הפעל את המחשב.

קבלת עזרה

נושאים:

- פנייה אל Dell

Dell פנייה אל

הערה | אם אין לך חיבור אינטרנט פעיל, תוכל למצוא את פרטי ההתקשרות בחשבונית הקנייה שלך, בתעודת האריזה, בחשבון או בקטלוג מוצרי Dell.

חברת Dell מציעה מספר אפשרויות לתמיכה, בטלפון או דרך האינטרנט. הזמינות משתנה בהתאם למדינה ולשירות, וייתכן כי חלק מהשירותים לא יהיה זמינים באזורך. כדי ליצור קשר עם Dell בנושאי מכירות, תמיכה טכנית או שירות לקוחות:

1. עבור אל [Dell.com/support](https://www.dell.com/support).
2. בחר קטגוריית תמיכה.
3. בחר פרטים לגבי הארץ או האזור שלך ברשימה הנפתחת **Choose A Country/Region** (בחר ארץ/אזור) בחלק התחתון של הדף.
4. בחר את קישור השירות או התמיכה המתאים על פי צרכיך.