

الطراز OptiPlex 3070 البالغ الصغر من Dell

دليل الخدمة



الملاحظات والتنبيهات والتحذيرات

ملاحظة: تشير كلمة "ملاحظة" إلى معلومات هامة تساعدك على تحقيق أقصى استفادة من المنتج الخاص بك.

تنبيه: تشير كلمة "تنبيه" إلى احتمال حدوث تلف بالأجهزة أو فقد للبيانات وتُعلمك بكيفية تجنب المشكلة.

تحذير: تشير كلمة "تحذير" إلى احتمال حدوث تلف بالمنتجات أو وقوع إصابة شخصية أو الوفاة.

جدول المحتويات

5	فصل 1: العمل على الكمبيوتر الخاص بك
5	إرشادات الأمان
5	قبل العمل داخل الكمبيوتر
6	احتياطات السلامة
6	التفريغ الإلكتروني - الحماية من التفريغ الإلكتروني
7	عدة الخدمة في الموقع الخاصة بالتفريغ الإلكتروني
7	نقل المكونات الحساسة
8	بعد العمل داخل جهاز الكمبيوتر الخاص بك
9	فصل 2: التكنولوجيا والمكونات
9	DDR4
10	مميزات USB
12	USB النوع C
12	مزايا منفذ DisplayPort مقارنةً بمنفذ USB من النوع C
13	HDMI 2.0
13	ذاكرة Intel Optane
14	تمكين ذاكرة Intel Optane
14	تعطيل ذاكرة بتقنية Intel من Optane
15	فصل 3: الفك وإعادة التركيب
15	الغطاء الجانبي
15	إزالة الغطاء الجانبي
19	تركيب الغطاء الجانبي
21	مجموعة محرك الأقراص الثابتة — مقاس 2.5 بوصة
21	إزالة مجموعة محرك الأقراص الثابتة مقاس 2.5 بوصة
23	إزالة محرك الأقراص مقاس 2.5 بوصة من حامل محرك الأقراص
23	تركيب محرك الأقراص الثابتة مقاس 2.5 بوصة في حامل محرك الأقراص
24	تركيب مجموعة محرك الأقراص مقاس 2.5 بوصة
26	منفاخ المشتت الحراري
26	إزالة منفاخ المشتت الحراري
30	تركيب منفاخ المشتت الحراري
34	مكبر الصوت
34	إزالة مكبر الصوت
35	تركيب مكبر الصوت
36	وحدة (وحدات) الذاكرة
36	إزالة وحدة الذاكرة
39	تركيب وحدة الذاكرة
41	مجموعة المشتت الحراري
41	إزالة غرفة التبريد
43	تركيب المشتت الحراري
44	المعالج
44	إزالة المعالج
46	تركيب المعالج
48	بطاقة الشبكة المحلية اللاسلكية (WLAN)

48	إزالة بطاقة WLAN
50	تركيب بطاقة الشبكة اللاسلكية محلية النطاق (WLAN)
53	M.2 PCIe SSD
53	إزالة محرك الأقراص في الحالة الصلبة من نوع M.2 PCIe
55	تركيب محرك الأقراص في الحالة الصلبة من نوع M.2 PCIe
58	الوحدة الاختيارية
58	إزالة الوحدة الاختيارية
62	تركيب الوحدة الاختيارية
66	البطارية الخلية المصغرة
66	إزالة البطارية الخلية المصغرة
68	تركيب البطارية الخلية المصغرة
70	لوحة النظام
70	إزالة لوحة النظام
76	تركيب لوحة النظام

83 فصل 4: استكشاف الأخطاء وإصلاحها

83	تشخيصات فحص أداء النظام قبل التمهيد باستخدام Dell SupportAssist
83	إجراء فحص لأداء النظام قبل التمهيد باستخدام SupportAssist
83	التشخيصات
85	رسائل الأخطاء التشخيصية
88	رسائل أخطاء النظام
88	استرداد نظام التشغيل
88	وسائط النسخ الاحتياطي وخيارات الاسترداد
89	دورة تشغيل شبكة WiFi

90 فصل 5: الحصول على المساعدة

90	الاتصال بشركة Dell
----	--------------------

العمل على الكمبيوتر الخاص بك

الموضوعات:

- إرشادات الأمان

إرشادات الأمان

استعن بإرشادات السلامة التالية لحماية جهاز الكمبيوتر الخاص بك من أي تلف محتمل وضمان سلامتك الشخصية. ما لم يتم الإشارة إلى غير ذلك، فإن كل إجراء متضمن في هذا المستند يفترض وجود الظروف التالية:

- قيامك بقراءة معلومات الأمان الواردة مع الكمبيوتر.
- يمكن استبدال أحد المكونات أو، في حالة شرائه بصورة منفصلة، تركيبه من خلال اتباع إجراءات الإزالة بترتيب عكسي.

ملاحظة: قم بفصل جميع مصادر الطاقة قبل فتح غطاء الكمبيوتر أو اللوحات. بعد الانتهاء من العمل داخل جهاز الكمبيوتر، أعد وضع جميع الأغشية واللوحات والمسامير اللولبية قبل التوصيل بمصدر التيار الكهربائي.

تحذير: قبل أن تبدأ العمل بداخل الكمبيوتر، يرجى قراءة معلومات الأمان الواردة مع جهاز الكمبيوتر. للحصول على معلومات إضافية حول أفضل ممارسات السلامة، راجع الصفحة الرئيسية للتوافق التنظيمي

تنبيه: العديد من الإصلاحات لا يجوز القيام بها إلا بواسطة الفني المختص. يجب أن تقوم فقط باكتشاف الأعطال وإصلاحها وعمليات الإصلاح البسيطة وفقاً لما هو موضح في وثائق المنتج، أو كما يتم توجيهك من خلال خدمة الصيانة على الإنترنت أو عبر الهاتف أو بواسطة فريق الدعم. فالتلف الناتج عن إجراء الصيانة بمعرفة شخص غير مصرح له من شركة Dell لا يغطيه الضمان. يُرجى قراءة واتباع تعليمات الأمان المرفقة مع المنتج.

تنبيه: لتجنب تفريغ شحنة الكهرباء الاستاتيكية، قم بتأريض نفسك عن طريق استخدام عصابة اليد المضادة للكهرباء الاستاتيكية أو لمس سطح معدني غير مطلي مثل الموصل الموجود على الجزء الخلفي لجهاز الكمبيوتر في الوقت نفسه.

تنبيه: تعامل مع المكونات والبطاقات بعناية. لا تلمس المكونات أو نقاط التلامس الموجودة على البطاقة. أمسك البطاقة من إحدى حوافها، أو من حامل التثبيت المعدني الخاص بها. أمسك أحد المكونات مثل معالج من حوافه، وليس من السنون الخاصة به.

تنبيه: عندما تفصل أحد الكابلات، اسحب من الموصل الخاص به، أو من عروة السحب الخاصة به، وليس من الكابل نفسه. بعض الكابلات تتميز بوجود موصلات مزودة بعروة قفل، فإذا كنت تحاول فصل هذا النوع من الكابلات، فاضغط على عروات القفل قبل فصل الكابل. وبينما تقوم بسحب الموصلات عن بعضها، حافظ على تساويهما لكي تتجنب ثني أي من سنون الموصل. أيضاً، قبل توصيل الكابل، تأكد أنه قد تم توجيهه ومحاذاة الكابلات بطريقة صحيحة.

ملاحظة: قد تظهر ألوان الكمبيوتر الخاص بك وبعض المكونات المحددة بشكل مختلف عما هو مبيّن في هذا المستند.

تنبيه: سيتم إيقاف تشغيل النظام إذا تمت إزالة الأغشية أثناء تشغيل النظام. لن يتم تشغيل النظام إذا كان الغطاء الجانبي مزالاً.

تنبيه: سيتم إيقاف تشغيل النظام إذا تمت إزالة الأغشية أثناء تشغيل النظام. لن يتم تشغيل النظام إذا كان الغطاء الجانبي مزالاً.

تنبيه: سيتم إيقاف تشغيل النظام إذا تمت إزالة الأغشية أثناء تشغيل النظام. لن يتم تشغيل النظام إذا كان الغطاء الجانبي مزالاً.

قبل العمل داخل الكمبيوتر

لتجنب إتلاف جهاز الكمبيوتر الخاص بك، قم بإجراء الخطوات التالية قبل التعامل مع الأجزاء الداخلية لجهاز الكمبيوتر.

1. تأكد من اتباعك تعليمات السلامة.
2. تأكد أن سطح العمل مسطح ونظيف لوقاية غطاء جهاز الكمبيوتر من التعرض للخدوش.
3. قم بإيقاف تشغيل جهاز الكمبيوتر الخاص بك.
4. افصل كل كابلات الشبكة عن جهاز الكمبيوتر.

تنبيه: لفصل كابل الشبكة، قم أولاً بفصل الكابل عن جهاز الكمبيوتر، ثم افصله عن الجهاز المتصل بالشبكة.

5. افصل جهاز الكمبيوتر الخاص بك وكافة الأجهزة المتصلة به من مأخذ التيار الكهربائي الخاصة بهم.

6. اضغط مع الاستمرار على زر التشغيل أثناء فصل الكمبيوتر لعزل لوحة النظام أرضياً.

ملاحظة: لتجنب تفريغ شحنة الكهرياء الاستاتيكية، قم بتأريض نفسك عن طريق استخدام عصابة اليد المضادة للكهرباء الاستاتيكية أو لمس سطح معدني غير مطلي مثل الموصل الموجود على الجزء الخلفي لجهاز الكمبيوتر في الوقت نفسه.

احتياطات السلامة

يتناول فصل احتياطات السلامة بالتفصيل الخطوات الأساسية المطلوب اتخاذها قبل تنفيذ أي من تعليمات التفكيك.

اتبع احتياطات السلامة التالية قبل تنفيذ أي إجراءات للتركيب أو الإصلاح/التثبيت تشتمل على التفكيك أو إعادة التجميع:

- قم بإيقاف تشغيل النظام وجميع الأجهزة الطرفية المتصلة.
- افصل النظام وجميع الأجهزة الطرفية المتصلة من طاقة التيار المتردد.
- افصل جميع كابلات الشبكة والهاتف وخطوط الاتصالات السلكية واللاسلكية عن النظام.
- استخدم عدة الخدمة في الموقع الخاصة بالتفريغ الإلكتروني عند العمل داخل أي كمبيوتر لوحى كمبيوتر محمول كمبيوتر مكتبي لتجنب التلف الناتج عن التفريغ الإلكتروني (ESD).
- بعد إزالة أي من مكونات النظام، ضع المكونات المخرجة بعناية على حصيرة مضادة للكهرباء الإستاتيكية.
- احرص على ارتداء حذاء بنعل مطاطي غير موصل لتقليل فرصة التعرض لصدمة كهربائية.

الطاقة في وضع الاستعداد

يجب فصل توصيل منتجات Dell في وضع الاستعداد قبل فتح العلبة. يتم تشغيل الأنظمة التي تدعم الطاقة في وضع الاستعداد بشكل أساسي أثناء إيقاف تشغيلها. تعمل الطاقة الداخلية على تمكين النظام ليتم تشغيله عن بُعد (التنبيه على شبكة LAN) ويتم تعليقها في وضع السكون ولها ميزات إدارة الطاقة متقدمة أخرى. من المفترض أن يؤدي فصل زر التشغيل والضغط عليه مع الاستمرار لمدة 15 ثانية إلى تفريغ شحنة الطاقة الزائدة في لوحة النظام. قم بإزالة البطارية من أجهزة الكمبيوتر المحمولة/أجهزة الكمبيوتر اللوحية/أجهزة الكمبيوتر الدفترية.

الربط

يعد الربط إحدى طرق توصيل موصلي تأريض أو أكثر بنفس الجهد الكهربائي. ويتم ذلك من خلال استخدام عدة الخدمة في الموقع الخاصة بالتفريغ الإلكتروني (ESD). عند توصيل سلك الربط، تأكد من أنه متصل بسطح معدني مكشوف وغير متصل مطلقاً بسطح معدني مطلي أو بسطح غير معدني. يجب أن يكون حزام المعصم أمناً ومتصل بجهدك تماماً، وتأكد من إزالة كافة الحلبي مثل الساعات أو الأساور أو الخواتم قبل ربط نفسك والأجهزة.

التفريغ الإلكتروني - الحماية من التفريغ الإلكتروني

يُعد التفريغ الإلكتروني مثير اهتمام رئيسياً عند التعامل مع المكونات الإلكترونية، خاصة المكونات الحساسة مثل بطاقات التوسعة والمعالجات ووحدات ذاكرة DIMM ولوحات الأنظمة. قد يؤدي وجود الشحنات الطفيفة جداً إلى حدوث تلف للدائرة الكهربائية بطرق قد لا تكون ملموسة، مثل مشكلات التلامس المتقطع أو قصر العمر الافتراضي للمنتج. مع اتجاه المجال إلى دعم تقليل متطلبات الطاقة وزيادة الكثافة، أصبحت الحماية من التفريغ الإلكتروني تثير اهتماماً متزايداً.

وبسبب زيادة الكثافة في استخدام أشباه الموصلات في منتجات Dell الحديثة، أصبحت نسبة التعرض للتلف الناتج عن الكهرياء الاستاتيكية الآن أعلى من نسبتها في منتجات Dell السابقة. ولهذا السبب، لم تعد بعض الأساليب المعتمدة سابقاً للتعامل مع الأجزاء مطبقة الآن.

ويوجد نوعان معروفان من التلف الناتج عن التفريغ الإلكتروني يتمثلان في الأعطال الكارثية والأعطال الناجمة عن التلامس المتقطع.

- **الكارثية** - تمثل الأعطال الكارثية نسبة 20 بالمائة تقريباً من الأعطال ذات الصلة بالتفريغ الإلكتروني. وقد يتسبب التلف في فقدان فوري وتام لوظائف الجهاز. من أمثلة الأعطال الكارثية ذاكرة DIMM التي تتلقى صدمة كهرباء استاتيكية ويظهر عليها عرض "تعذر الاختبار الذاتي عند التشغيل (POST)/الفيديو" مقترناً بإشارة صوتية منبعثة للدلالة على فقدان الذاكرة أو حدوث خلل بها.
- **الناجمة عن التلامس المتقطع** - تمثل الأعطال الناجمة عن التلامس المتقطع 80 بالمائة تقريباً من الأعطال ذات الصلة بالتفريغ الإلكتروني. ارتفاع معدل الأعطال الناجمة عن التلامس المتقطع يعني عدم تمييز التلف على الفور في معظم الأوقات التي يحدث خلالها. إذ تتلقى وحدة ذاكرة DIMM صدمة كهرباء استاتيكية، ولكن تتبّع أثرها ضعيف للغاية ولا ينتج عنها على الفور أعراض خارجية لها علاقة بالتلف. وقد يستغرق اختفاء الأثر الضعيف أسابيعاً أو شهوراً، وقد يؤدي في هذه الأثناء إلى انحداد مستوى سلامة الذاكرة وحدوث أخطاء بالذاكرة ناجمة عن التلامس المتقطع وما شابه ذلك.

النوع الأكثر صعوبة في التعرف على التلف الذي يحدثه واستكشاف أخطائه وإصلاحها هو العطل الناجم عن التلامس المتقطع (يُطلق عليه أيضاً الكامن أو "المصاب بجائحة").

قم بتنفيذ الخطوات التالية للوقاية من التلف الناتج عن التفريغ الإلكتروني:

- استخدام رباط معصم مضاد للتفريغ الإلكتروني مؤرض بطريقة صحيحة. لم يعد مسموحاً باستخدام الأربطة اللاسلكية المضادة للكهرباء الاستاتيكية؛ فهي لا توفر الحماية الكافية. لا يضمن لمس الهيكل قبل التعامل مع الأجزاء الحماية الكافية من التفريغ الإلكتروني، وذلك في الأجزاء ذات الحساسية الزائدة للتلف الناتج عن التفريغ الإلكتروني.
- تعامل مع جميع المكونات الحساسة للكهرباء الاستاتيكية في منطقة محمية من الكهرياء الاستاتيكية. إن أمكن، فاستخدم وسادات أرضية أو ملتصقة بطاولة العمل مضادة للكهرباء الاستاتيكية.
- عند فك عبوة أحد المكونات الحساسة للكهرباء الاستاتيكية من صندوق الشحن، لا تقم بإزالة المكون من مادة التغليف المضادة للكهرباء الاستاتيكية حتى تكون جاهزاً لتركيب المكون. وقبل إزالة مادة التغليف المضادة للكهرباء الاستاتيكية، تأكد من تفريغ الكهرياء الاستاتيكية من جسمك.
- قبل نقل أحد المكونات الحساسة للكهرباء الاستاتيكية، ضع المكون في حاوية أو مادة تغليف مضادة للكهرباء الاستاتيكية.

عدة الخدمة في الموقع الخاصة بالتفريغ الإلكتروني

تعد عدة الخدمة في الموقع غير المراقبة هي عدة الخدمة الأكثر استخدامًا. تتضمن كل عدة الخدمة في الموقع ثلاثة مكونات رئيسية: حصيرة مضادة للكهرباء الإلكترونية وحزام المعصم وسلك ربط.

مكونات عدة الخدمة في الموقع الخاصة بالتفريغ الإلكتروني

مكونات عدة الخدمة في الموقع الخاصة بالتفريغ الإلكتروني هي:

- **حصيرة مضادة للكهرباء الإلكترونية** - تعد الحصيرة المضادة للكهرباء الإلكترونية مبددة ويمكن وضع الأجزاء عليها أثناء إجراءات الخدمة. عند استخدام حصيرة مضادة للإستاتيكية، يجب أن يكون حزام المعصم محكمًا وأن يكون سلك الربط متصلًا بالحصيرة وبأي معدن مكشوف موجود على النظام الذي يتم العمل عليه. وبمجرد نشرها بشكل صحيح، يمكن إزالة أجزاء الخدمة من التفريغ الإلكتروني من حقيبة ESD ووضعها بشكل مباشر على الحصيرة. تعد العناصر الحساسة للتفريغ الإلكتروني آمنة في يدك أو على حصيرة التفريغ الإلكتروني أو في النظام أو داخل حقيبة.
- **حزام المعصم وسلك الربط** - يمكن توصيل حزام المعصم وسلك الربط بشكل مباشر بين المعصم والمعدن المكشوف على الجهاز إذا لم تكن حصيرة التفريغ الإلكتروني غير مطلوبة، أو توصيلها بحصيرة مضادة للكهرباء الإلكترونية لحماية الأجهزة التي يتم وضعها بشكل مؤقت على الحصيرة. يُعرف الاتصال المادي لحزام المعصم وسلك الربط بين بشرتك وحصيرة التفريغ الإلكتروني والجهاز باسم الربط. لا تستخدم إلى عدد الخدمة في الموقع إلا مع حزام معصم وحصيرة وسلك ربط. لا تستخدم أحزمة المعصم اللاسلكية مطلقًا. اعمل دائمًا أن الأسلاك الداخلية لحزام المعصم غرضي للتلف الناتج عن الارتداء أو البلى الطبيعي، ويجب فحصها بانتظام باستخدام جهاز اختبار حزام المعصم لتجنب التلف العرضي لأجهزة التفريغ الإلكتروني. يوصى باختبار حزام المعصم وسلك الربط مرة في الأسبوع على الأقل.
- **جهاز اختباري حزام المعصم للتفريغ الإلكتروني** - الأسلاك الموجودة داخل حزام التفريغ الإلكتروني غرضي للتلف بمرور الوقت. عند عدة غيري مراقبة، يعد إجراء اختبار بانتظام على الحزام قبل كل مكاملة للخدمة وإجراء اختبار مرة واحدة في الأسبوع على الأقل من أفضل الممارسات. وبعد جهاز اختبار حزام المعصم أفضل طريقة لإجراء هذا الاختبار. إذا لم يكن لديك جهاز اختبار حزام المعصم الخاص بك، فنحن مع المكتب الإقليمي لديك لمعرفة ما إذا كان لديهم أحدها. لإجراء الاختبار، قم بتوصيل سلك الربط الخاص بحزام المعصم بجهاز الاختبار مع ربطه على معصمك واضغط على الزر لإجراء الاختبار. يضيء مؤشر LED بالأخضر إذا كان الاختبار ناجحًا، ويضيء مؤشر LED بالأحمر ويصدر صوت إنذار إذا فشل الاختبار.
- **عناصر العازل** - من الضروري الاحتفاظ بالأجهزة الحساسة للتفريغ الإلكتروني، مثل الأغلفة البلاستيكية للمثبتات الحرارية، بعيدًا عن الأجزاء الداخلية التي تعد مواد عازلة وغالبًا تكون مشحونة بشكل مرتفع.
- **بيئة العمل** - قبل نشر عدة الخدمة في الموقع الخاصة بالتفريغ الإلكتروني، قم بتقييم الموقف في موقع العمل. على سبيل المثال، يختلف نشر العدة لبيئة خادم عن بيئة كمبيوتر مكتبي أو كمبيوتر محمول. عادة ما يتم تركيب الخوادم في حامل داخل مركز بيانات؛ وعادة ما يتم وضع أجهزة الكمبيوتر المكتبية أو أجهزة الكمبيوتر المحمولة على مكاتب أو تقسيمات. ابحث دومًا عن منطقة عمل كبيرة ومفتوحة ومسطحة تكون خالية من الفوضى وكبيرة بما يكفي لنشر العدة الخاصة بالتفريغ الإلكتروني مع توفر مساحة إضافية لاستيعاب نوع النظام الذي يجري إصلاحه. كما ينبغي أن تكون مساحة العمل خالية من المواد العازلة التي قد تتسبب في إحداث التفريغ الإلكتروني. في منطقة العمل، ينبغي دائمًا تحريك المواد العازلة مثل الستيروفوم والمواد البلاستيكية الأخرى مسافة 12 بوصة أو 30 سنتيمترًا على الأقل بعيدًا عن الأجزاء الحساسة قبل التعامل فعليًا مع أي مكونات للأجهزة.
- **العبوة الخاصة بالتفريغ الإلكتروني** - يجب شحن جميع الأجهزة الحساسة للتفريغ الإلكتروني واستلامها في عبوة آمنة من الكهرباء الإلكترونية. تُفضل المعادن والحقائب المحمية من الكهرباء الإلكترونية. ومع ذلك، فينبغي عليك دومًا إرجاع الجزء التالف باستخدام نفس الحقيبة الخاصة بالتفريغ الإلكتروني والعبوة التي وصل فيها الجزء الجديد. ينبغي طي الحقيبة الخاصة بالتفريغ الإلكتروني من الأعلى وتثبيتها بشرط وينبغي استخدام كافة مواد التغليف من الفلين في العلبة الأصلية التي وصل فيها الجزء الجديد. ينبغي إزالة الأجهزة الحساسة للتفريغ الإلكتروني فقط على سطح عمل محمي من التفريغ الإلكتروني، ولا ينبغي وضع الأجزاء مطلقًا أعلى الحقيبة الخاصة بالتفريغ الإلكتروني لأن الجزء المحمول من الحقيبة يقع داخلها فقط. ضع الأجزاء الموجودة في يدك دائمًا على حصيرة خاصة بالتفريغ الإلكتروني، أو داخل حقيبة مضادة للكهرباء الإلكترونية.
- **نقل المكونات الحساسة** - عند نقل المكونات الحساسة للتفريغ الإلكتروني مثل قطع الغيار أو الأجزاء المطلوب إعادتها إلى Dell، يكون من الضروري وضع هذه الأجزاء في حقائب مضادة للكهرباء الإلكترونية من أجل نقل آمن.

ملخص الحماية من التفريغ الإلكتروني (ESD)

يوصى بأن يقوم جميع فنيي الخدمات في الموقع باستخدام شريط تأريض المعصم السلبي التقليدي والخاص بالتفريغ الإلكتروني وحصيرة مضادة للكهرباء الإلكترونية عند صيانة منتجات Dell. وبالإضافة إلى ذلك، من الضروري أن يحتفظ الفنيون بالأجزاء الحساسة عن جميع الأجزاء العازلة أثناء إجراء الخدمة وأن يستخدموا الحقائب المضادة للكهرباء الإلكترونية لنقل المكونات الحساسة.

نقل المكونات الحساسة

عند نقل المكونات الحساسة لتفريغ الشحن الإلكتروني مثل قطع الغيار البديلة أو القطع المطلوب إعادتها إلى Dell، فمن المهم وضع هذه القطع في أكياس مضادة للكهرباء الإلكترونية للنقل الآمن.

رفع الجهاز

الترمز بالإرشادات التالية عند رفع الأجهزة ثقيلة الوزن:

⚠ تنبيه: لا ترفع أكثر من 50 رطلاً. احصل دائمًا على موارد خارجية أو استخدم جهاز رفع ميكانيكيًا.

1. احرص على الوقوف على مكان ثابت ومتوازن. حافظ على إبعاد قدميك عن بعض للحصول على قاعدة مستقرة، وقم بفرد أصابع قدميك لأسفل.
2. قم بشد عضلات البطن. فضلات البطن تدعم العمود الفقري عندما تقوم بالرفع، مما يوازن قوة الحمل.
3. ارفع ساقيك، وليس ظهرك.

4. احرص على أن يكون الحمل قريبًا منك. فكلما كان قريبًا من عمودك الفقري، قلت القوة التي تبذلها على ظهرك.
5. حافظ على استقامة ظهرك، سواء عند رفع الحمل أو وضعه. لا تقم بإضافة وزن جسمك إلى الحمل. تجنب لف جسمك وظهرك.
6. اتبع نفس الخطوات بترتيب عكسي عند وضع الحمل لأسفل.

بعد العمل داخل جهاز الكمبيوتر الخاص بك

بعد إكمال أي إجراء بديل، تأكد من توصيل أي أجهزة خارجية، وبطاقات، وكبلات قبل تشغيل الكمبيوتر.

1. قم بتوصيل أي كابلات هاتف أو شبكة بجهاز الكمبيوتر الخاص بك.

⚠️ تنبيه: لتوصيل كابل شبكة، قم بتوصيل الكابل بجهاز الشبكة أولاً ثم قم بتوصيله بجهاز الكمبيوتر.

2. قم بتوصيل جهاز الكمبيوتر الخاص بك وجميع الأجهزة المتصلة بالمنافذ الكهربائية الخاصة بها.

3. قم بتشغيل جهاز الكمبيوتر الخاص بك.

4. إذا تطلب الأمر، فتحقق من أن الكمبيوتر يعمل بشكل صحيح عن طريق تشغيل تشخيصات ePSA.

التكنولوجيا والمكونات

يتناول هذا الفصل التكنولوجيا والمكونات المتوفرة في النظام.
الموضوعات:

- DDR4
- ميزات USB
- USB النوع C
- مزايا منفذ DisplayPort مقارنةً بمنفذ USB من النوع C
- HDMI 2.0
- ذاكرة Intel Optane

DDR4

تُعد ذاكرة DDR4 (معدل نقل البيانات المزدوج من الجيل الرابع) بمثابة ذاكرة فائقة السرعة تأتي خلفًا لتقنيتي DDR2 و DDR3 وهي تسمح بسعة تصل إلى 512 جيجابايت، بالمقارنة بالسعة القصوى لـ DDR3 البالغة 128 جيجابايت لكل DIMM. يتم إعداد ذاكرة الوصول العشوائي الديناميكية المتزامنة مع DDR4 بشكل مختلف عن SDRAM و DDR على حدٍ سواء لمنع المستخدم من تركيب النوع الخاطئ من الذاكرة في النظام.

تحتاج DDR4 إلى 20 بالمتة على الأقل أو مجرد 1.2 فولت، مقارنةً بوحدة DDR3 التي تتطلب 1.5 فولت من التيار الكهربائي للعمل. تدعم DDR4 أيضًا وضعًا جديدًا لإيقاف التشغيل العميق يسمح لجهاز المضيف بالدخول إلى وضع الاستعداد دون الحاجة إلى تحديث ذاكرته. ومن المتوقع أن يعمل وضع إيقاف التشغيل العميق على تقليل استهلاك الطاقة في وضع الاستعداد بنسبة تتراوح من 40 إلى 50 بالمئة.

تفاصيل DDR4

هناك فروق طفيفة بين وحدتي الذاكرة DDR3 و DDR4، كما هو مبين أدناه.

الفرق في الحزّ الرئيسي

يوجد الحزّ الرئيسي على وحدة DDR4 في موقع مختلف عن وجوده على وحدة DDR3. ويوجد كلا الحزّين على حافة الإدخال، غير أن موقع الحزّ على وحدة DDR4 يختلف اختلافًا طفيفًا، وذلك لمنع تركيب الوحدة في لوحة أو نظام أساسي غير متوافق.

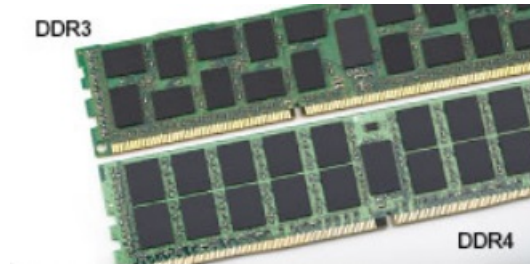

شكل 1. الفرق في الحزّ

زيادة السمك

تنتم وحدات DDR4 بأنها أقل سمكًا عن DDR3 إلى حد ما، وذلك لاستيعاب المزيد من طبقات الإشارة.

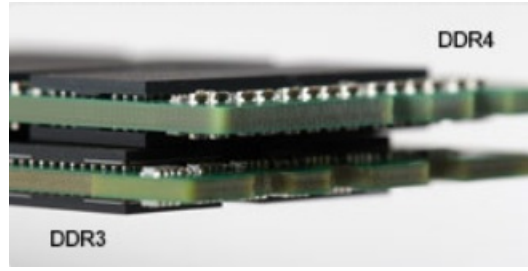

شكل 2. الفرق في السمك

الحافة المنحنية

تتميز وحدات DDR4 بحافة منحنية للمساعدة في الإدخال وتقليل الضغط على لوحة الدائرة المطبوعة (PCB) أثناء تركيب الذاكرة.



شكل 3. الحافة المنحنية

أخطاء الذاكرة

تعرض أخطاء الذاكرة على النظام رمز فشل ON-FLASH-ON أو ON-FLASH-FLASH الجديد. إذا فشلت جميع وحدات الذاكرة، فلن يتم تشغيل شاشة LCD. يمكنك إجراء عملية استكشاف الأخطاء وإصلاحها للتعرف على الخطأ في الذاكرة المحتمل عن طريق تجربة وحدات ذاكرة جيدة معروفة في موصلات الذاكرة بالجزء السفلي من النظام أو أسفل لوحة المفاتيح، كما هو الحال في بعض الأنظمة المحمولة.

ملاحظة: ذاكرة DDR4 مضمنة في لوحة وليست ذاكرة DIMM قابلة للاستبدال كما هو موضح ومشار إليه.

مميزات USB

تم طرح الناقل التسلسلي العالمي، أو USB، في عام 1996. وقد قام بتبسيط الاتصال بشكل كبير بين أجهزة الكمبيوتر المضيفة والأجهزة الطرفية مثل أجهزة الماوس ولوحات المفاتيح ومحركات الأقراص الخارجية والطابعات.

دعنا نلق نظرة سريعة على تطور USB بالإشارة إلى الجدول أدناه.

جدول 1. تطور USB

النوع	معدل نقل البيانات	الفئة	سنة الإصدار
USB 2.0	480 ميجابت/ث	سرعة عالية	2000
منفذ USB 3.0/USB 3.1 من الجيل الأول	5 جيجابت/ث	سرعة فائقة	2010
منفذ USB 3.1 من الجيل الثاني	10 جيجابت في الثانية	سرعة فائقة	2013

منفذ USB 3.0/USB 3.1 من الجيل الأول (SuperSpeed USB)

لعدة سنوات، أثبتت USB 2.0 بقوة أنها الواجهة الفعلية المتطابقة مع المعايير في عالم أجهزة الكمبيوتر حيث تم توفيرها في حوالي 6 مليارات من الأجهزة المباعة؛ وفي الواقع تزداد الحاجة إلى مزيد من السرعة بتزايد متطلبات أجهزة الحوسبة الأسرع وعرض النطاق الترددي الفائق. وأخيرًا تليها USB 3.0/USB 3.1 من الجيل الأول متطلبات العملاء من خلال توفيرها سرعة أكبر بمعدل 10 مرات مقارنة بالجيل السابق لها من الناحية النظرية. باختصار، تتمثل الميزات المتوفرة في منفذ USB 3.1 من الجيل الأول فيما يلي:

- معدلات نقل أعلى (ما يصل إلى 5 جيجابت في الثانية)
- زيادة الحد الأقصى لطاقة الناقل وزيادة سحب تيار الجهاز لكي يستوعب الأجهزة التي تحتاج إلى الطاقة بشكل أفضل
- خصائص جديدة لإدارة الطاقة

- عمليات نقل بيانات مزدوجة الاتجاه كاملة ودعم أنواع النقل الجديدة
- توافق USB 2.0 مع الإصدارات السابقة
- الموصلات والكابلات الجديدة

تغطي الموضوعات التالية بعض الأسئلة الأكثر شيوعًا بشأن منفذ USB 3.0/USB 3.1 من الجيل الأول.



السرعة

حاليًا، يتوفر 3 أوضاع سرعة يتم تحديدها وفقًا لأحدث مواصفات منفذ USB 3.0/USB 3.1 من الجيل الأول. وهي تتمثل في Super-Speed و Hi-Speed و Full-Speed. يتمتع وضع SuperSpeed الجديد بمعدل نقل يبلغ 4.8 جيجابايت/ث. وعلى الرغم من أن المواصفات تحتفظ بوضع Hi-Speed و Full-Speed USB، الذي يعرف بشكل شائع بـ USB 2.0 و 1.1 على التوالي، لا تزال الأوضاع الأبطأ تعمل بسرعة 480 ميجابايت/ث و 12 ميجابايت/ث على التوالي، كما يتم الاحتفاظ بها للحفاظ على التوافق مع الإصدارات الأقدم.

يحقق منفذ USB 3.0/USB 3.1 من الجيل الأول أداءً أعلى بكثير من خلال التغييرات الفنية أدناه:

- ناقل مادي إضافي تتم إضافته بالتوازي مع ناقل USB 2.0 الحالي (ارجع إلى الصورة أدناه).
- كان لمنفذ USB 2.0 سابقًا أربعة أسلاك (التيار، والأرضي، وزوج من البيانات التفاضلية)؛ ويضيف منفذ USB 3.0/USB 3.1 من الجيل الأول أربعة أسلاك إضافية لزوجين من الإشارات التفاضلية (الاستقبال والإرسال) لكي يصل الإجمالي إلى ثمانية وصلات في الموصلات والكابلات.
- يستخدم منفذ USB 3.0/USB 3.1 من الجيل الأول واجهة بيانات ثنائية الاتجاه، بدلاً من التوزيع نصف المزدوج لمنفذ USB 2.0. وهذا يُقَدِّم زيادة بمعدل 10 أضعاف فيما يتعلق بعرض النطاق الترددي النظري.

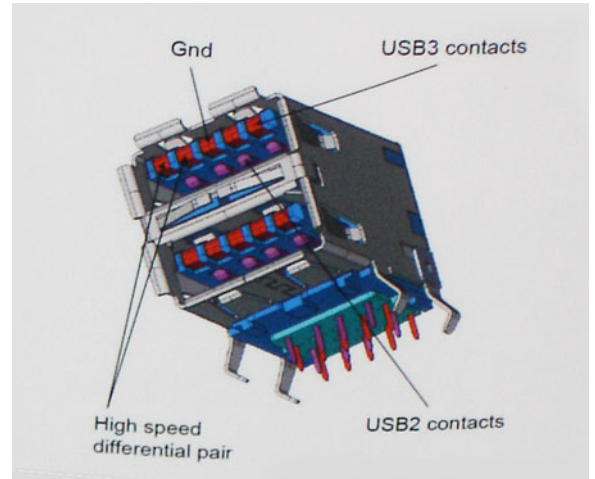

نظرًا لتزايد المتطلبات المتعلقة بعمليات نقل البيانات اليوم من خلال محتوى الفيديو فائق الدقة وأجهزة التخزين بسعة التيرا بايت والكاميرات الرقمية بدقة فائقة بوحدات الميجابايت، إلخ، قد لا تكون USB 2.0 سريعة بما فيه الكفاية. وعلاوة على ذلك، لا يمكن أن تأتي وصلة USB 2.0 بسعة معالجة قصوى نظرية تبلغ 480 ميجابايت/ث تقريبًا، مما يتيح نقل البيانات بمعدل 320 ميجابايت/ث (40 ميجابايت/ث) تقريبًا — الحد الأقصى الفعلي. وبالمثل، لن تحقق وصلات منفذ USB 3.0/USB 3.1 من الجيل الأول مطلقًا 4.8 جيجابايت في الثانية. ومن المحتمل أن نحصل على سرعة قصوى فعلية تبلغ 400 ميجابايت/ث مقابل نغفات إضافية. فيما يتعلق بهذه السرعة، يتميز منفذ USB 3.0/USB 3.1 من الجيل الأول بأنه أفضل من منفذ USB 2.0 بمعدل 10 أضعاف.

التطبيقات

يفتح منفذ USB 3.0/USB 3.1 من الجيل الأول ممرات ويوفر حيزًا كبيرًا للأجهزة لتقديم تجربة كلية مثلى. نظرًا لأن فيديو USB كان جيدًا نوعًا ما سابقًا (من الدقة القصوى وزمن الوصول ومنظور ضغط الفيديو)، من السهل تخيل أنه مع عرض النطاق الترددي المتاح الأكبر بمعدل يتراوح من 5 إلى 10 أضعاف، ينبغي أن تعمل حلول الفيديو USB بشكل أفضل. يتطلب DVI أحادي الوصلة سعة معالجة تبلغ 2 جيجابايت/ث تقريبًا. نظرًا لأن السرعة البالغة 480 ميجابايت/ث كانت محدودة، تكون السرعة البالغة 5 جيجابايت/ث واعدة. بفضل السرعة الواعدة البالغة 4.8 جيجابايت/ث، سيتطابق المعيار مع بعض المنتجات التي لم تكن تمثل سابقًا وحدة USB، مثل أنظمة التخزين RAID الخارجية.

فيما يلي بعض منتجات SuperSpeed USB 3.0/USB 3.1 من الجيل الأول المتاحة.

- محركات الأقراص الثابتة الخارجية لأجهزة الكمبيوتر المكتبية والمستخدم عبر منافذ USB 3.0/USB 3.1 من الجيل الأول
- محركات الأقراص الثابتة المحمولة المستخدمة عبر منافذ USB 3.0/USB 3.1 من الجيل الأول
- وحدات إرساء ومهايئات محركات الأقراص المستخدمة عبر منافذ USB 3.0/USB 3.1 من الجيل الأول
- محركات الفلاش وأجهزة القراءة المستخدمة عبر منافذ USB 3.0/USB 3.1 Gen 1 من الجيل الأول
- محركات الأقراص المزودة بذاكرة مصنوعة من مكونات صلبة المستخدمة عبر منافذ USB 3.0/USB 3.1 من الجيل الأول
- وحدات التحكم RAID عبر منافذ USB 3.0/USB 3.1 من الجيل الأول

- محركات أقراص الوسائط الضوئية
- أجهزة الوسائط المتعددة
- أجهزة الاتصال بالشبكة
- البطاقات ولوحات الوصل المزودة بمهايئ عبر منافذ USB 3.0/USB 3.1 من الجيل الأول

التوافق

تتمثل الأخبار السارة في أن منافذ USB 3.0/USB 3.1 من الجيل الأول تم التخطيط لها بعناية منذ البداية لمناسبة منفذ USB 2.0 تمامًا. أولاً وقبل كل شيء، مع تحديد منافذ USB 3.0/USB 3.1 للتوصيلات المادية الجديدة ومن ثم الكبلات الجديدة للاستفادة من إمكانية السرعة الأعلى التي يتميز بها البروتوكول الجديد، يحافظ الموصل على شكله المستطيل نفسه المزود بأربع وصلات تماس USB 2.0 في الموقع نفسه المعروف من قبل. توجد خمس توصيلات جديدة لنقل البيانات المرسله واستلامها بشكل مستقل في كبلات منافذ USB 3.0/USB 3.1 من الجيل الأول وتتلامس فقط عند توصيلها بوصلة SuperSpeed USB مناسبة.

سيوفر نظام التشغيل Windows 8/10 الدعم الأصلي لوحدة التحكم في منافذ USB 3.1 من الجيل الأول. وهذا مقارنةً بالإصدارات السابقة من نظام التشغيل Windows، والتي ما زالت تحتاج إلى برامج تشغيل منفصلة لوحدة التحكم في منافذ USB 3.0/USB 3.1 من الجيل الأول.

أعلنت شركة Microsoft أن نظام التشغيل Windows 7 يوفر الدعم لمنفذ USB 3.1 من الجيل الأول، ربما ليس في إصدارها الحالي، ولكن في حزمة خدمة تالية أو تحديث تالي لها. وليس من الوارد التسليم بأن الإصدار الناجح لدعم منافذ USB 3.0/USB 3.1 من الجيل الأول في نظام التشغيل Windows 7 يعقبه تراجع في مستوى دعم ميزة SuperSpeed إلى نظام التشغيل Vista. أكدت شركة Microsoft ذلك خلال تصريحها بأن معظم شركائها متفقين على ضرورة أن يدعم نظام التشغيل Vista منافذ USB 3.0/USB 3.1 من الجيل الأول أيضًا.

USB النوع C

يُعد موصل USB من النوع C موصلًا ماديًا جديدًا بالغ الصغر. يمكن للموصل نفسه دعم معايير USB جديدة متنوعة رائعة مثل USB 3.1 وتزويد التيار عبر موصل USB (يُعرف اختصارًا بـ USB PD).

وضع بديل

يُعد موصل USB من النوع C معيارًا جديدًا للموصل الصغير للغاية. إذ يبلغ حجمه ثلث حجم مقبس USB قديم من النوع A. وهذا معيار واحد للموصل يجب أن يتمكن كل جهاز من استخدامه. يمكن لمنافذ USB من النوع C دعم مجموعة متنوعة من البروتوكولات المختلفة باستخدام "أوضاع بديلة"، مما يتيح لك مهايئات يمكنها إنشاء اتصال عبر منفذ HDMI أو منفذ VGA أو منفذ DisplayPort أو أنواع أخرى من التوصيلات الناشئة من منفذ USB هذا الوحيد.

تزويد التيار عبر موصل USB

ترتبط مواصفات USB PD أيضًا ارتباطًا وثيقًا بموصل USB من النوع C. إذ غالبًا ما تستخدم الهواتف الذكية وأجهزة الكمبيوتر اللوحية وغيرها من الأجهزة المحمولة حاليًا اتصال USB للشحن. ويوفر اتصال USB 2.0 ما يصل إلى 2.5 وات من الطاقة - وهي قدرة كفيلاً بشحن الهاتف، ويقتصر الأمر على ذلك فقط. قد يتطلب الكمبيوتر المحمول قدرة تصل إلى 60 وات، على سبيل المثال. وتعمل مواصفات تزويد تيار USB على زيادة سعة تزويد التيار هذه إلى 100 وات. فهو تزويد ثنائي الاتجاه، بحيث يمكن للجهاز إرسال التيار أو تلقيه. كما يمكن نقل هذا التيار في الوقت نفسه الذي يرسل خلاله الجهاز البيانات عبر الاتصال.

ويمكن أن يكشف ذلك عن جميع كبلات الشحن الخاصة بالكمبيوتر المحمول، مع كل ما يتعلق بالشحن عبر اتصال USB قياسي. يمكنك شحن الكمبيوتر المحمول من إحدى مجموعات البطاريات المحمولة التي تشحن منها الهواتف الذكية وغيرها من الأجهزة المحمولة في الوقت الحاضر. يمكنك توصيل الكمبيوتر المحمول بشاشة خارجية موصلة بكابل تيار، وسوف تشحن تلك الشاشة الخارجية الكمبيوتر المحمول عند استخدامه كشاشة خارجية - كل ذلك عبر وصلة USB واحدة صغيرة من النوع C. لاستخدام هذا الخيار، يجب أن يدعم الجهاز والكابل تزويد تيار USB. إذ لا يعني بالضرورة توفر اتصال USB من النوع C أنهما يدعمان هذه الخاصية.

منفذ USB من النوع C ومنفذ USB 3.1

USB 3.1 هو معيار USB جديد. يبلغ عرض النطاق الترددي لمنفذ USB 3.1 نظريًا 5 جيجابايت في الثانية مماثلًا لمنفذ USB 3.1 من الجيل الأول، في حين يبلغ عرض النطاق الترددي لمنفذ USB 3.1 من الجيل الثاني 10 جيجابايت في الثانية. وتمثل تلك القيمة ضعف عرض النطاق الترددي، بمعدل السرعة نفسه المتوفر في موصل Thunderbolt من الجيل الأول. موصل USB من النوع C ليس مماثلًا لموصل USB 3.1. فموصل USB من النوع C ليس سوى شكل من أشكال الموصلات، وتتمثل التقنيات الأساسية في USB 2 أو USB 3.0. في الواقع، يستخدم الكمبيوتر اللوحي الفئة N1 بنظام التشغيل Android من Nokia موصل USB من النوع C، ويندرج تحته موصل USB 2.0 - وليس USB 3.0. ومع ذلك، ترتبط هذه التقنيات ارتباطًا وثيقًا به.

مزايا منفذ DisplayPort مقارنةً بمنفذ USB من النوع C

- أداء متكامل للصوت/الفيديو (A/V) عبر منفذ DisplayPort (بدقة تصل إلى 4K بسرعة 60 هرتز)
- مقبس وكابل قابلان للاستخدام في اتجاهين
- توافق مع الإصدارات القديمة لمنفذي VGA وDVI المزودين بمهايئات

- نقل البيانات عبر منفذ USB (USB 3.1) بتقنية SuperSpeed
- يدعم منفذ HDMI 2.0a ويتوافق مع الإصدارات القديمة السابقة

HDMI 2.0

يعرض هذا الموضوع منفذ HDMI 2.0 وميزاته وخصائصه.

تُعد HDMI (واجهة الوسائط المتعددة عالية الدقة) بمثابة واجهة صوت/فيديو رقمية بالكامل وغير مضغوطة وتدعم المعايير الصناعية. توفر HDMI واجهة بين أي مصدر صوت/فيديو رقمي متوافق، مثل مشغل DVD أو مستقبل A/V وشاشة صوت و/أو فيديو رقمية متوافقة، مثل التلفزيون الرقمي (DTV). التطبيقات المقصودة لأجهزة التلفزيون التي تدعم HDMI ومشغلات DVD. تتمثل الميزة الرئيسية في شروط تصغير الكبل وحماية المحتوى. تدعم HDMI تنسيق الفيديو القياسي أو المحسن أو عالي الدقة، بالإضافة إلى الصوت الرقمي متعدد القنوات على كبل أحادي.

مميزات منفذ HDMI 2.0

- **قناة HDMI Ethernet** - تضيف الاتصال الشبكي عالي السرعة برابط HDMI، مما يسمح للمستخدمين بالانتفاع الكامل بالأجهزة الممكنة ببروتوكول الإنترنت (IP) بدون كابل Ethernet منفصل
- **قناة إرجاع الصوت** - تسمح لتلفاز متصل بـ HDMI مزود بموالف مدمج بإرسال البيانات الصوتية "المنقلة إلى الخادم" إلى نظام صوتي محيط، مما يقضي على الحاجة إلى كابل صوتي منفصل
- **3D** - يعرف بروتوكولات الإدخال/الإخراج لتنسيقات الفيديو ثلاثية الأبعاد (3D) الرئيسية، ويمهد الطريق للألعاب ثلاثية الأبعاد (3D) الحقيقية وتطبيقات المسرح المنزلي ثلاثي الأبعاد (3D)
- **نوع المحتوى** - إرسال الإشارات في الوقت الفعلي لأنواع المحتوى بين الشاشة وأجهزة المصدر، مما يمكن جهاز التلفاز من تحسين إعدادات الصورة بناء على نوع المحتوى
- **مساحات الألوان الإضافية** - تضيف الدعم لطرز الألوان الإضافية المستخدمة في التصوير الرقمي ورسومات جهاز الكمبيوتر.
- **دعم 4 كيلو بايت** - يمكن درجات دقة الفيديو إلى أكثر من 1080 بكسل، مما يدعم شاشات الجيل التالي التي سوف تنافس أنظمة السينما الرقمية المستخدمة في العديد من سينمات الأفلام التجارية
- **موصل HDMI المصغر** - موصل جديد وأصغر للهواتف والأجهزة المحمولة الأخرى، يدعم درجات دقة الفيديو حتى 1080 بكسل
- **نظام الاتصال ذاتي الحركة** - كابلات وموصلات جديدة لأنظمة الفيديو ذاتية الحركة، مصممة للوفاء بالمتطلبات الفريدة لبنية عمل المحرك مع توفير جودة عالية الوضوح (HD) حقيقية

مميزات HDMI

- HDMI عالية الجودة تحول المقاطع الصوتية ومقاطع الفيديو الرقمية غير المضغوطة لضمان أعلى جودة ووضوح للصورة.
- توفر HDMI ذات التكلفة المنخفضة جودة الواجهة الرقمية ووظيفتها مع دعم تنسيقات الفيديو غير المضغوطة بطريقة بسيطة وغير مكلفة
- تدعم HDMI الصوتية تنسيقات صوتية متعددة بدءاً من الاستريو القياسي وحتى الصوت المحيطي متعدد القنوات.
- تقوم HDMI بدمج مقاطع الفيديو والمقاطع الصوتية متعددة القنوات في كابل واحد، مما يقلل التكلفة، والتعقيد، وتشابك الكابلات المتعددة المستخدمة حالياً في الأنظمة الصوتية/المرئية
- تدعم HDMI الاتصال بين مصدر الفيديو (مثل مشغل DVD) وDTV، مما يمكن وظيفة جديدة

ذاكرة Intel Optane

تعمل تقنية Optane من Intel كمسرع لوحدة التخزين فقط. لا تحل محل الذاكرة (RAM) التي تم تركيبها في جهاز الكمبيوتر ولا تضيف إليها.

ملاحظة: الذاكرة بتقنية Optane من Intel مدعومة على أجهزة الكمبيوتر التي تفي بالمتطلبات التالية:

- معالج Intel Core i3/i5/i7 من الجيل السابع أو الأعلى
- نظام التشغيل Windows 10 64 بت الإصدار 1607 أو الأعلى
- برنامج تشغيل Intel Rapid Storage Technology من الإصدار 15.9.1.1018 أو إصدار أعلى

جدول 2. مواصفات ذاكرة Intel Optane

المواصفات	الميزة
PCIe 3x2 NVMe 1.1	الواجهة
فتحة بطاقة (M.2 (2230/2280)	الموصل
<ul style="list-style-type: none"> ● معالج Intel Core i3/i5/i7 من الجيل السابع أو الأعلى ● نظام التشغيل Windows 10 64 بت الإصدار 1607 أو الأعلى ● برنامج تشغيل Intel Rapid Storage Technology من الإصدار 15.9.1.1018 أو إصدار أعلى 	التهيئات المدعومة

جدول 2. مواصفات ذاكرة Intel Optane (يتبع)

المواصفات	الميزة
32 جيجابايت	السعة

تمكين ذاكرة Intel Optane

1. على شريط المهام، انقر فوق مربع البحث، ثم اكتب "Intel Rapid Storage Technology".
2. انقر فوق **Intel Rapid Storage Technology** (تقنية التخزين السريع من Intel).
3. من علامة التبويب الحالة، انقر فوق **تمكين** لتمكين ذاكرة Intel Optane.
4. من شاشة التحذير، حدد أحد المحركات السريعة المتوافقة، ثم انقر فوق **Yes** (نعم) لمتابعة تمكين ذاكرة بتقنية Intel من Optane.
5. انقر فوق **ذاكرة Intel Optane < إعادة التمهيد** لتمكين ذاكرة intel Optane.

ملاحظة: قد تستغرق الطلبات ما يصل إلى ثلاث عمليات تشغيل متعاقبة بعد التمكين لمعرفة المميزات الكاملة للأداء.

تعطيل ذاكرة بتقنية Intel من Optane

تنبيه: بعد تعطيل ذاكرة Intel Optane، لا تَقم بإلغاء تثبيت برنامج تشغيل **Intel Rapid Storage Technology**، حيث سيؤدي ذلك إلى حدوث خطأ شاشة زرقاء. يمكن إزالة واجهة مستخدم **Intel Rapid Storage Technology** دون إلغاء تثبيت برنامج التشغيل.

ملاحظة: يلزم تعطيل ذاكرة Intel Optane قبل إزالة جهاز تخزين SATA، والذي يتم تسريعه عبر وحدة ذاكرة Intel Optane، من الكمبيوتر.

1. على شريط المهام، انقر فوق مربع البحث، ثم اكتب "Intel Rapid Storage Technology".
2. انقر فوق **Intel Rapid Storage Technology** (تقنية التخزين السريع من Intel). يتم عرض النافذة **Intel Rapid Storage Technology** (تقنية التخزين السريع من Intel).
3. من علامة تبويب ذاكرة **Intel Optane**، انقر فوق **تعطيل** لتعطيل ذاكرة Intel Optane.
4. انقر فوق **نعم** في حالة قبول التحذير. يتم عرض تقدم التعطيل.
5. انقر فوق **إعادة التشغيل** لإكمال تعطيل ذاكرة Intel Optane وإعادة تشغيل جهاز الكمبيوتر الخاص بك.

الفك وإعادة التركيب

الموضوعات:

- الغطاء الجانبي
- مجموعة محرك الأقراص الثابتة — مقياس 2.5 بوصة
- منفاخ المشتت الحراري
- مكبر الصوت
- وحدة (وحدات) الذاكرة
- مجموعة المشتت الحراري
- المعالج
- بطاقة الشبكة المحلية اللاسلكية (WLAN)
- M.2 PCIe SSD
- الوحدة الاختيارية
- البطارية الخلية المصغرة
- لوحة النظام

الغطاء الجانبي

إزالة الغطاء الجانبي

1. اتبع الإجراءات الواردة في قِبل العمل داخل جهاز الكمبيوتر الخاص بك.
2. لإزالة الغطاء الجانبي:
 - a. قم بفك المسمار اللولبي الإبهامي الذي يثبت الغطاء الجانبي بالنظام.





b. قم بإزاحة الغطاء الجانبي نحو الجزء الأمامي من النظام ورفع الغطاء لإزالته من النظام.

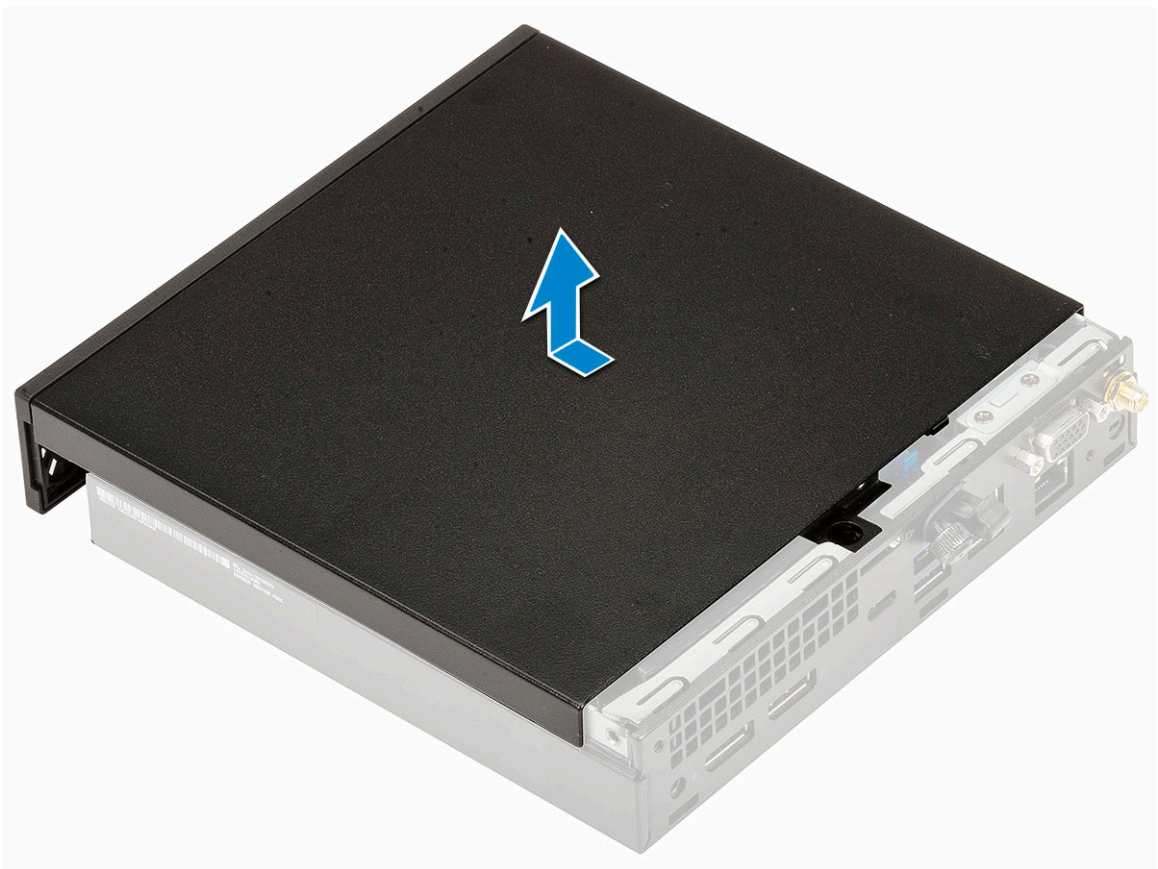
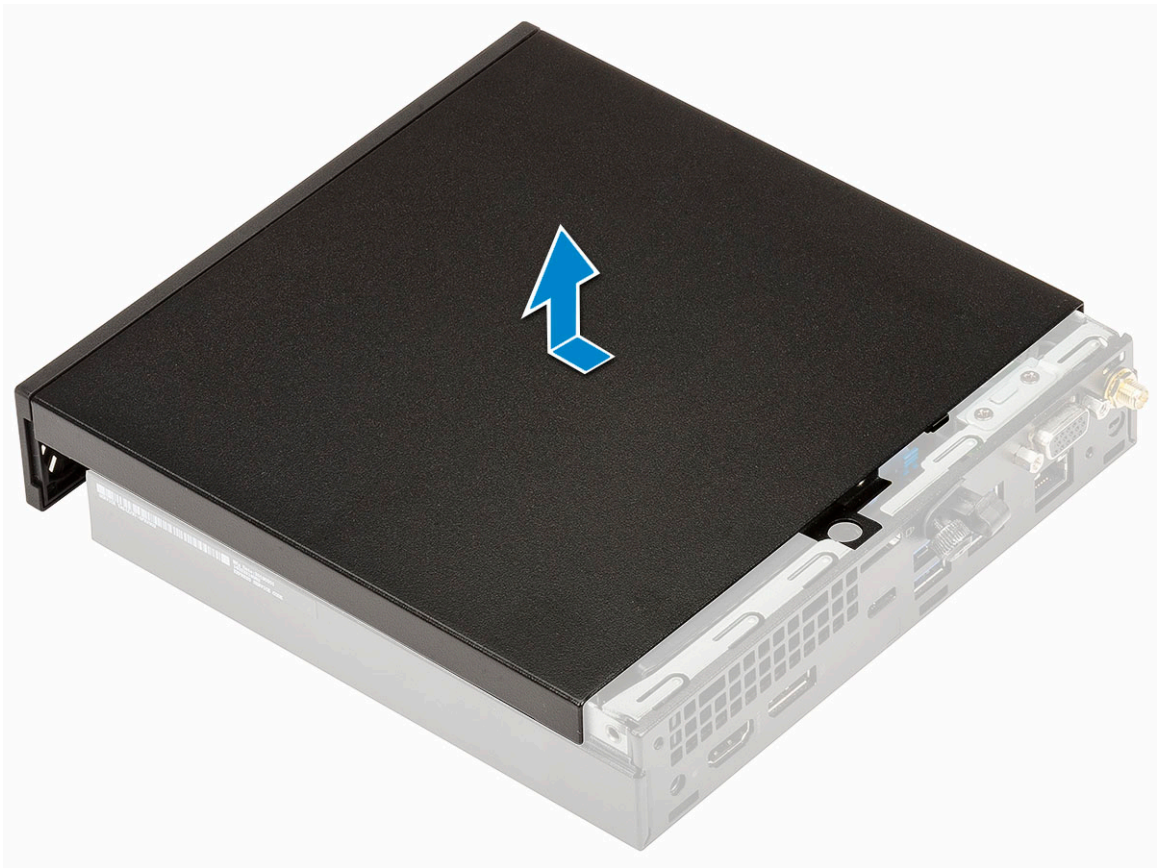

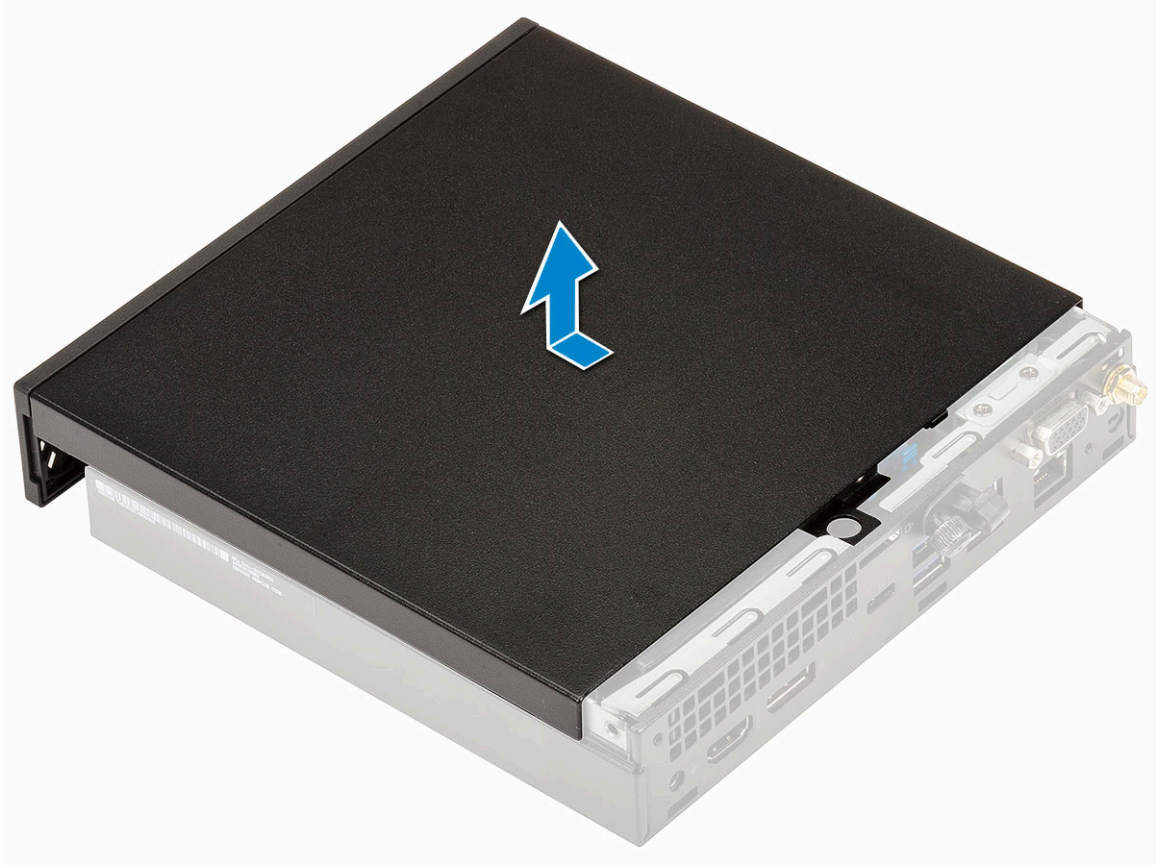

تركيب الغطاء الجانبي

1. لتركيب الغطاء الجانبي:
 - a. ضع الغطاء الجانبي على النظام.
 - b. أزح الغطاء باتجاه الجزء الخلفي من النظام لتثبيته.

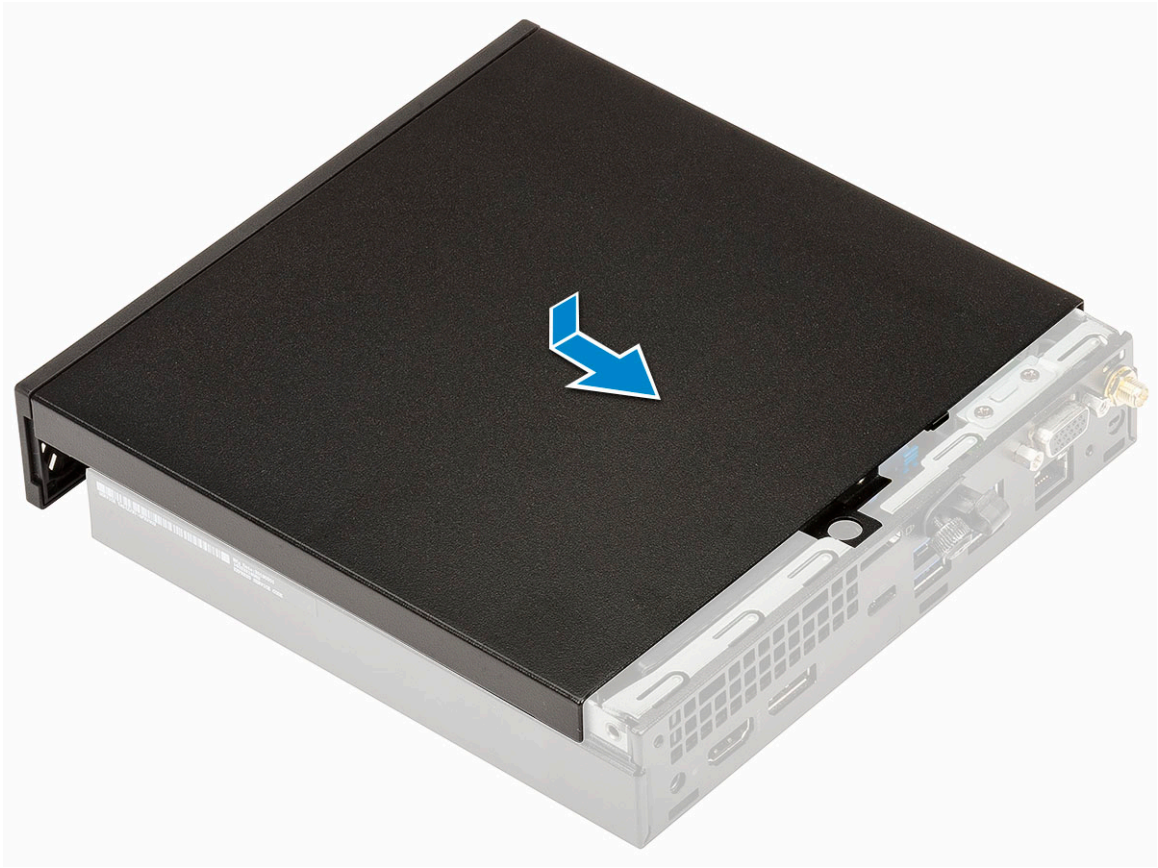

c. أحكم ربط المسامير اللولبي الإبهامي لتثبيت الغطاء في النظام.



2. اتبع الإجراءات الواردة في بعد العمل داخل جهاز الكمبيوتر الخاص بك.

مجموعة محرك الأقراص الثابتة — مقاس 2.5 بوصة

إزالة مجموعة محرك الأقراص الثابتة مقاس 2.5 بوصة

1. اتبع الإجراءات الواردة في قبل العمل داخل جهاز الكمبيوتر الخاص بك.
2. قم بإزالة الغطاء الجانبي.
3. لإزالة مجموعة محرك الأقراص:
 - a. اضغط على ألسنة التثبيت الزرقاء الموجودة على جانبي مجموعة محرك الأقراص الثابتة [1].
 - b. ادفع مجموعة محرك الأقراص الثابتة لتحريرها من النظام [2] وقم بإزالة مجموعة محرك الأقراص الثابتة من النظام [2].

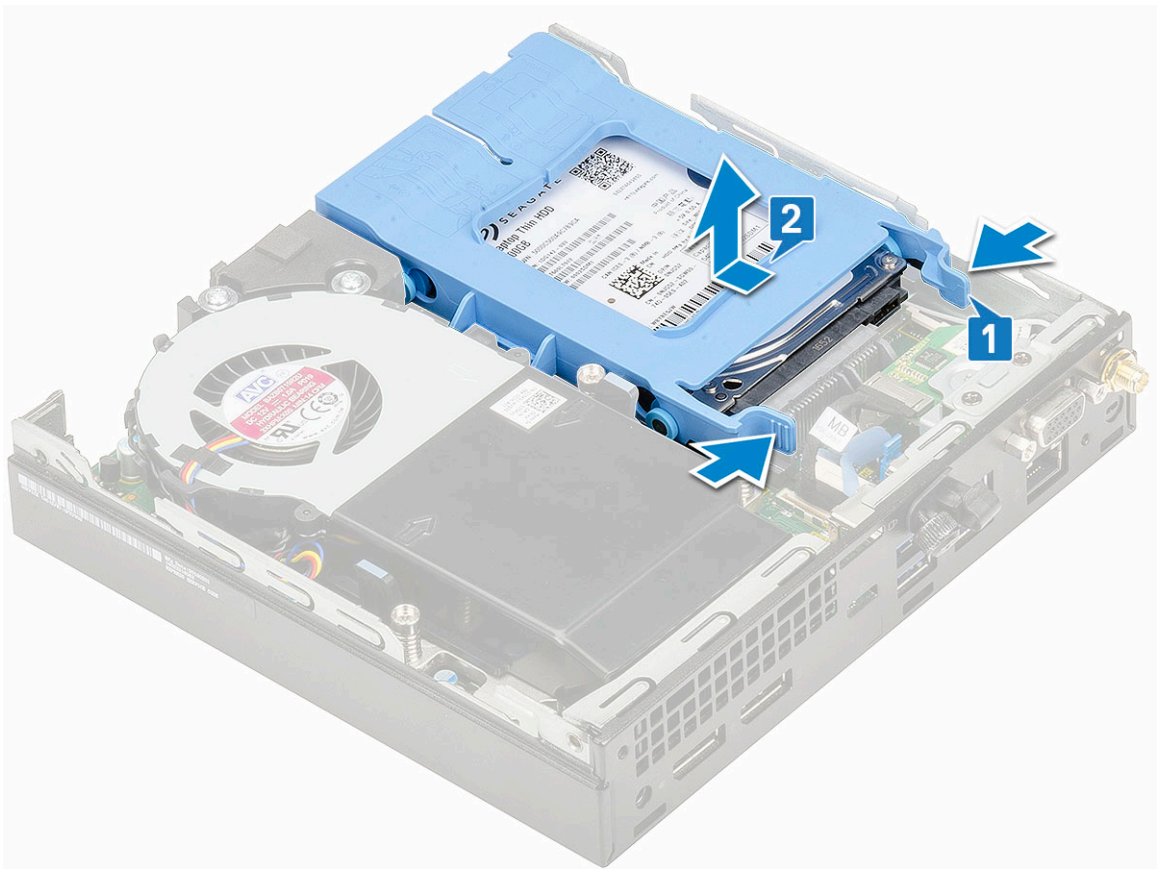
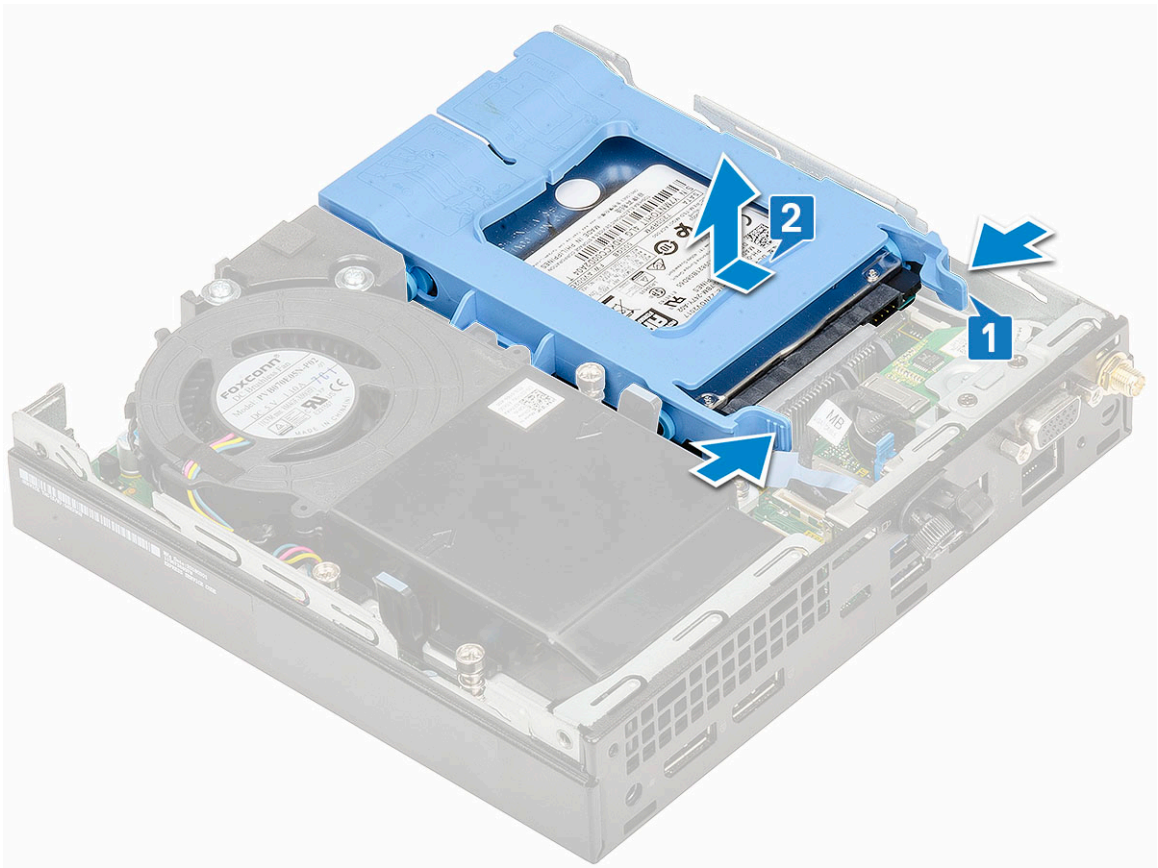

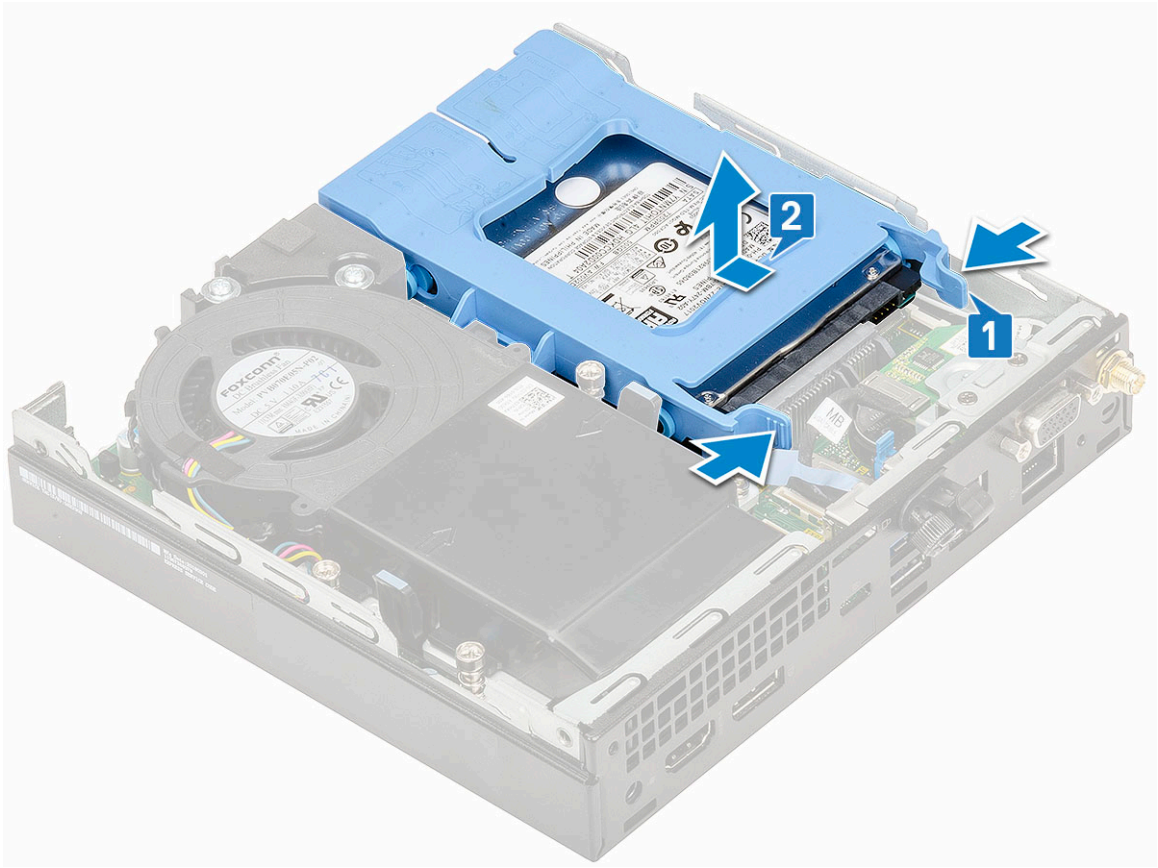

c. قم بإزالة مجموعة محرك الأقراص من النظام.

إزالة محرك الأقراص مقاس 2.5 بوصة من حامل محرك الأقراص

1. اتبع الإجراءات الواردة في قبل العمل داخل الكمبيوتر.
2. قم بإزالة:
 - a. الغطاء الجانبي
 - b. مجموعة محرك الأقراص الثابتة مقاس 2.5 بوصة
3. لإزالة حامل محرك الأقراص:
 - a. اسحب جانبيًا واحدًا من حامل محرك الأقراص لفصل الأسنان الموجودة على الحامل من الفتحات الموجودة على محرك الأقراص [1] ورفع محرك الأقراص [2].

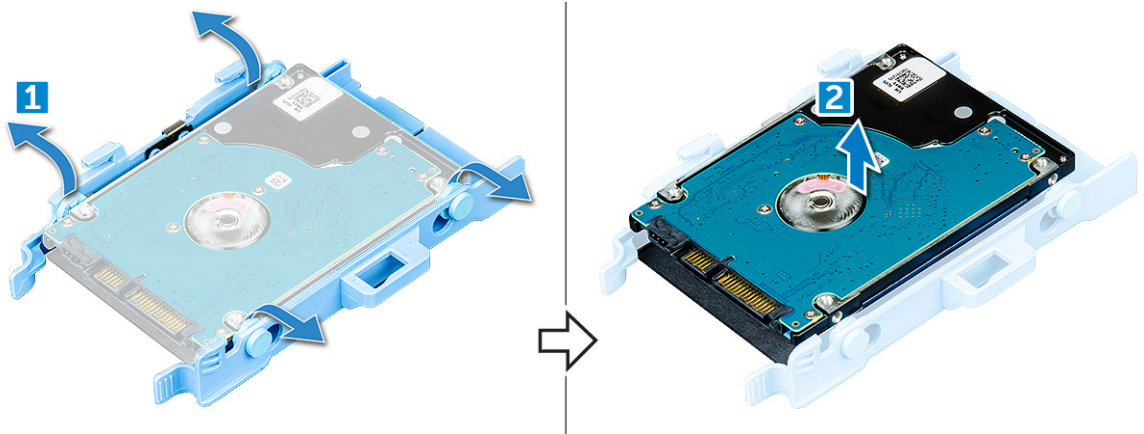

تركيب محرك الأقراص الثابتة مقاس 2.5 بوصة في حامل محرك الأقراص

1. قم بمحاذاة الأسنان الموجودة على حامل محرك الأقراص مع الفتحات الموجودة على أحد جانبي محرك الأقراص وإدخالها.

2. قم بتثني الجانب الآخر من حامل محرك الأقراص، وقم بمحاذاة الأسنان الموجودة على الحامل وإدخالها في محرك الأقراص الثابتة.
3. قم بتركيب:
 - a. مجموعة محرك الأقراص الثابتة مقاس 2.5 بوصة
 - b. الغطاء الجانبي
4. اتبع الإجراءات الواردة في بعد العمل داخل جهاز الكمبيوتر الخاص بك.

تركيب مجموعة محرك الأقراص مقاس 2.5 بوصة

1. لتركيب مجموعة محرك الأقراص الثابتة:
 - a. أدخل مجموعة محرك الأقراص الثابتة في الفتحة الموجودة في النظام.
 - b. قم بإزاحة مجموعة محرك الأقراص الثابتة باتجاه الموصل في لوحة النظام حتى تستقر في مكانها.

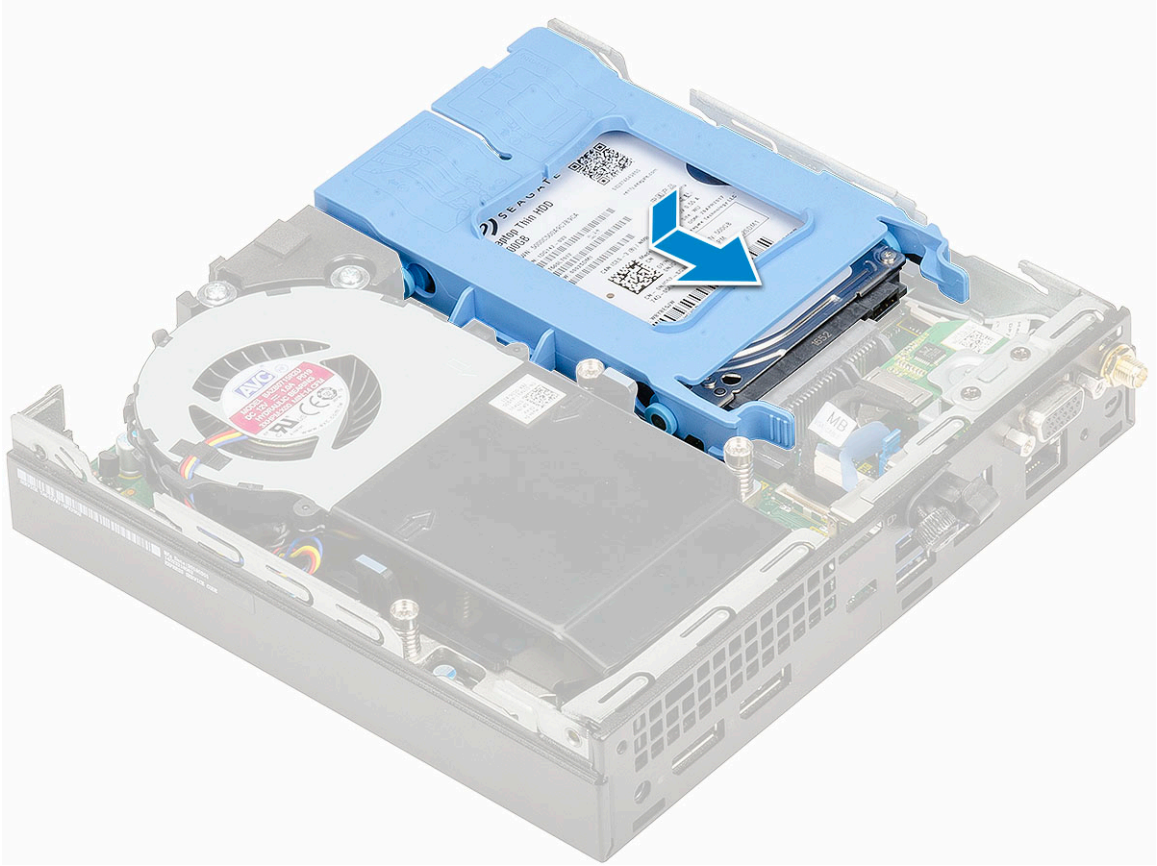

2. قم بتركيب الغطاء الجانبي.
3. اتبع الإجراءات الواردة في بعد العمل داخل جهاز الكمبيوتر الخاص بك.

منفاخ المشتت الحراري

إزالة منفاخ المشتت الحراري

1. اتبع الإجراءات الواردة في قِبل العمل داخل جهاز الكمبيوتر الخاص بك.
2. قم بإزالة الغطاء الجانبي.
3. لإزالة منفاخ المشتت الحراري:
 - a. اضغط على الألسنة الزرقاء الموجودة على كلا جانبي منفاخ المشتت الحراري [1].
 - b. قم بإزاحة منفاخ المشتت الحراري ورفعته لتحريره من النظام [2].
 - c. اقلب منفاخ المشتت الحراري لإزالته من النظام [2][3].

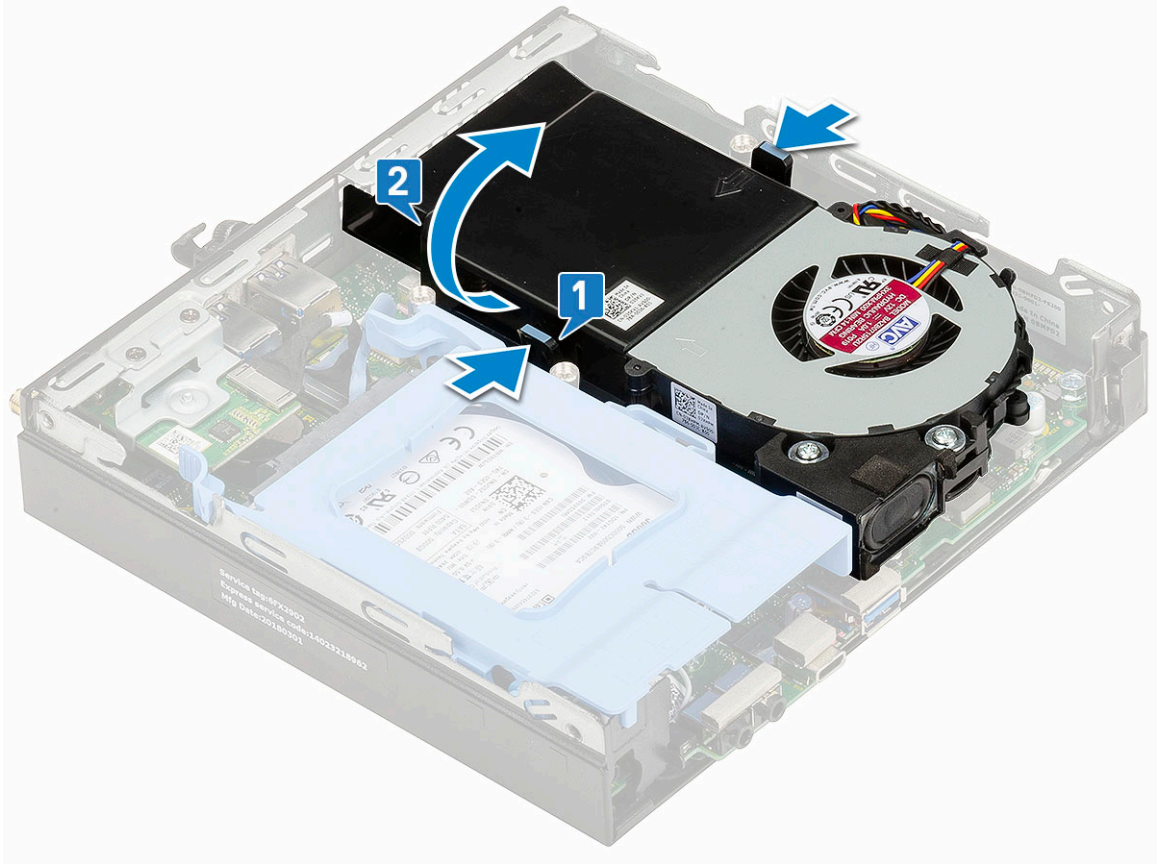
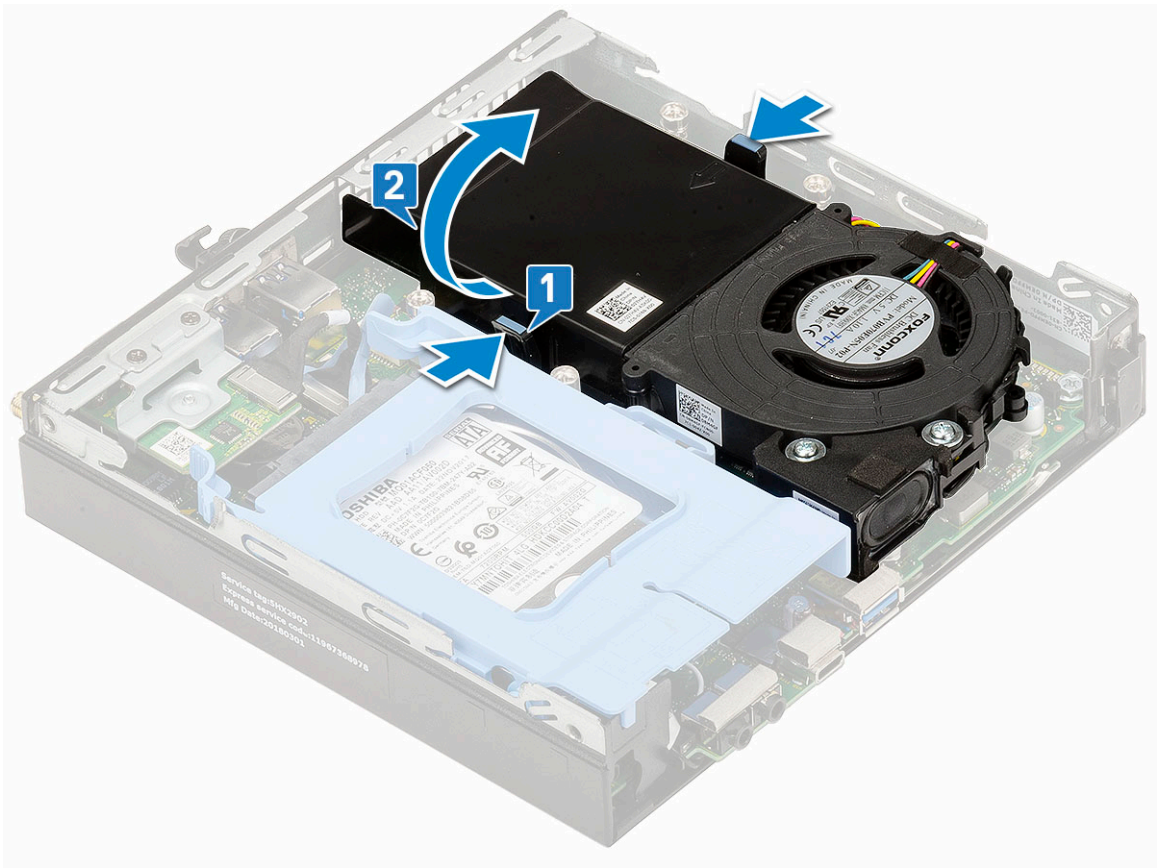

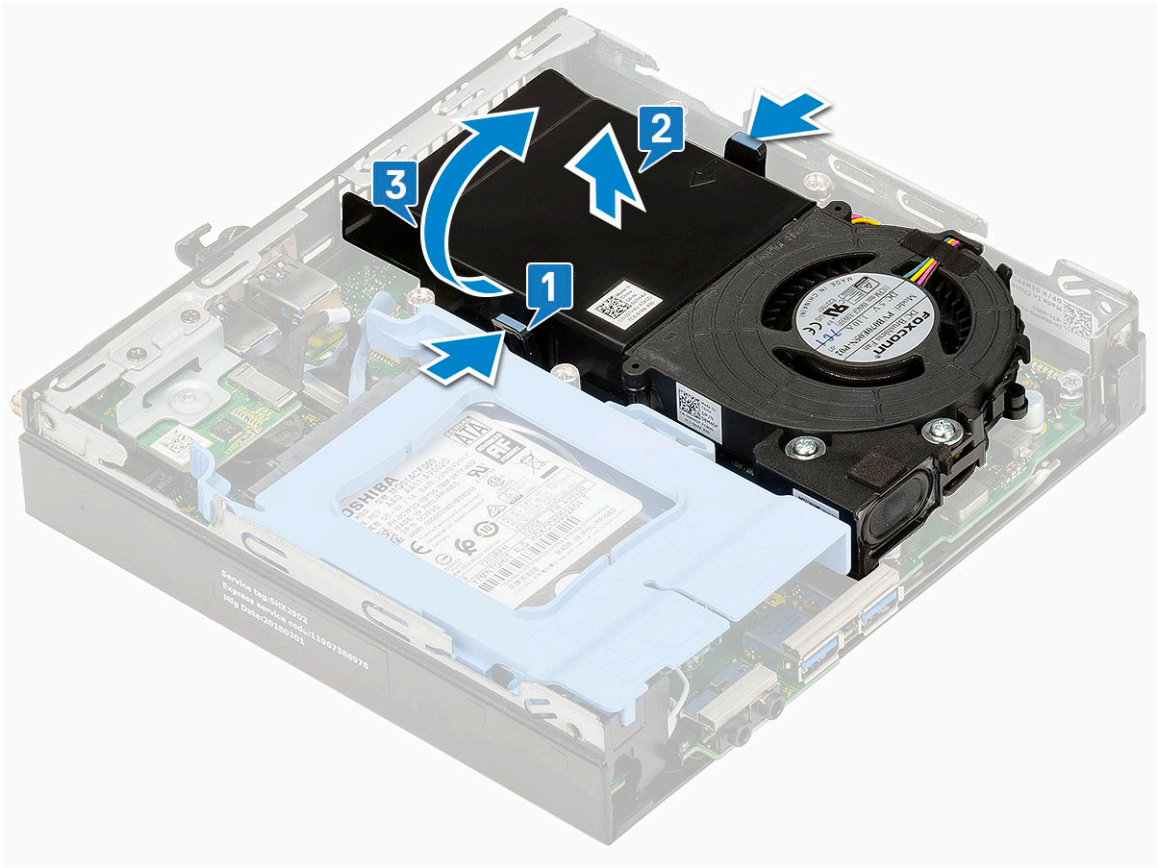

4. افصل كابل مكبر الصوت [1] وكابل منافخ المشتت الحراري [2] عن الموصلات الموجودة في لوحة النظام.

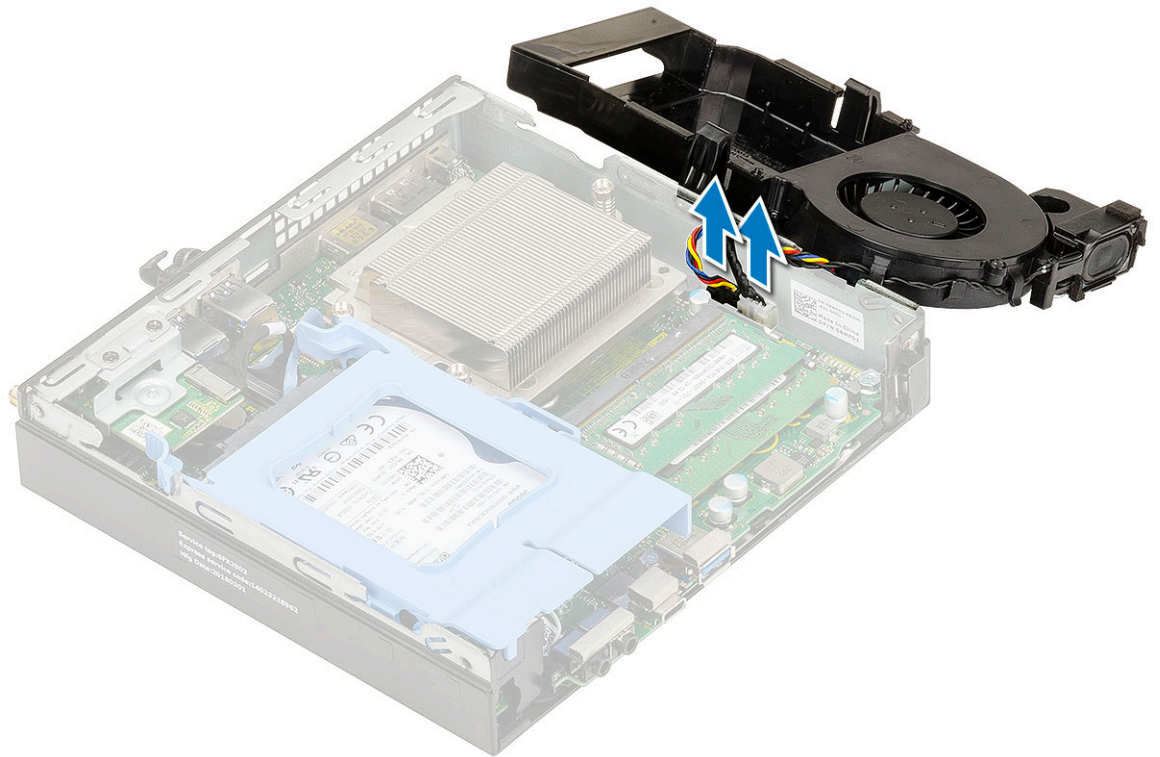
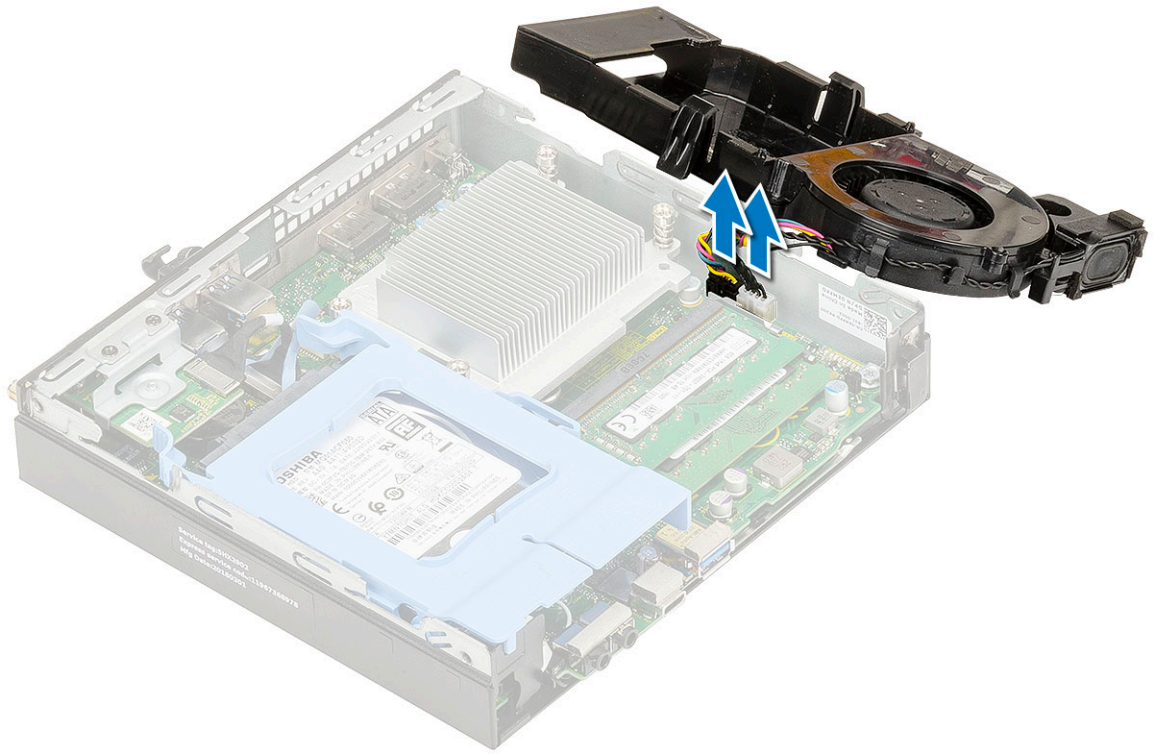

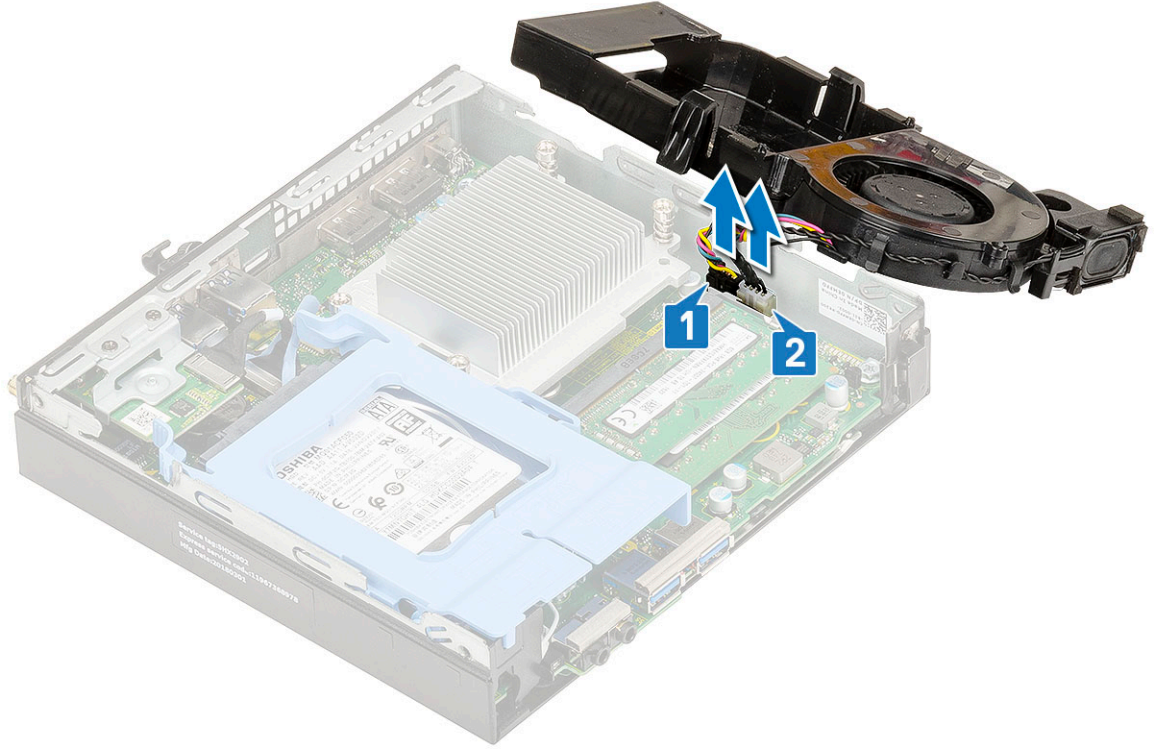

تركيب منافخ المشنت الحراري

1. لتركيب منافخ المشنت الحراري:
 - a. قم بتوصيل كابل مروحة المشنت الحراري [1] وكابل مكبر الصوت [2] بالموصلات الموجودة في لوحة النظام.

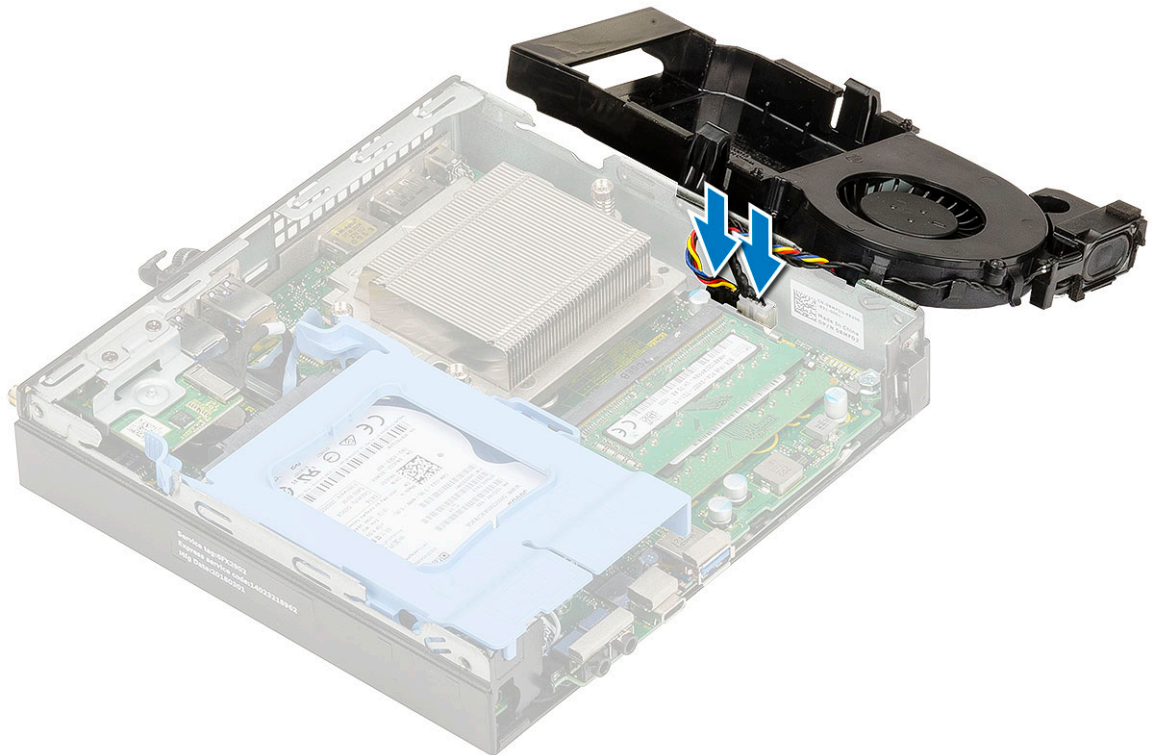
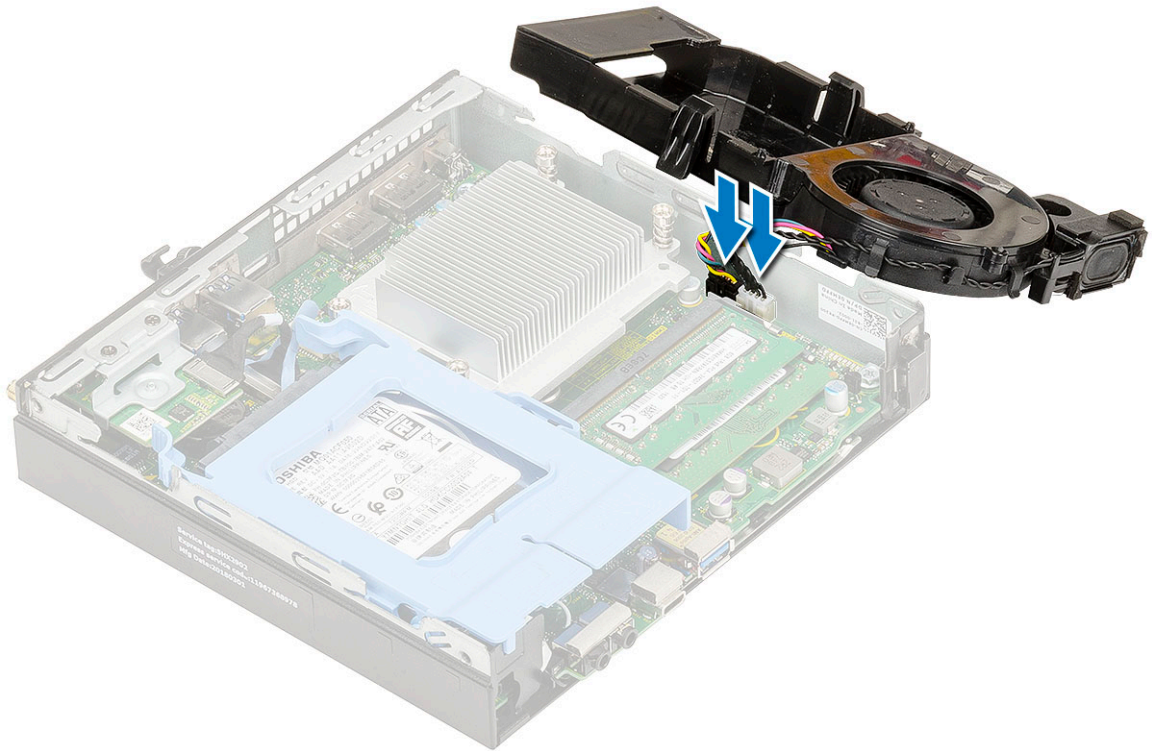

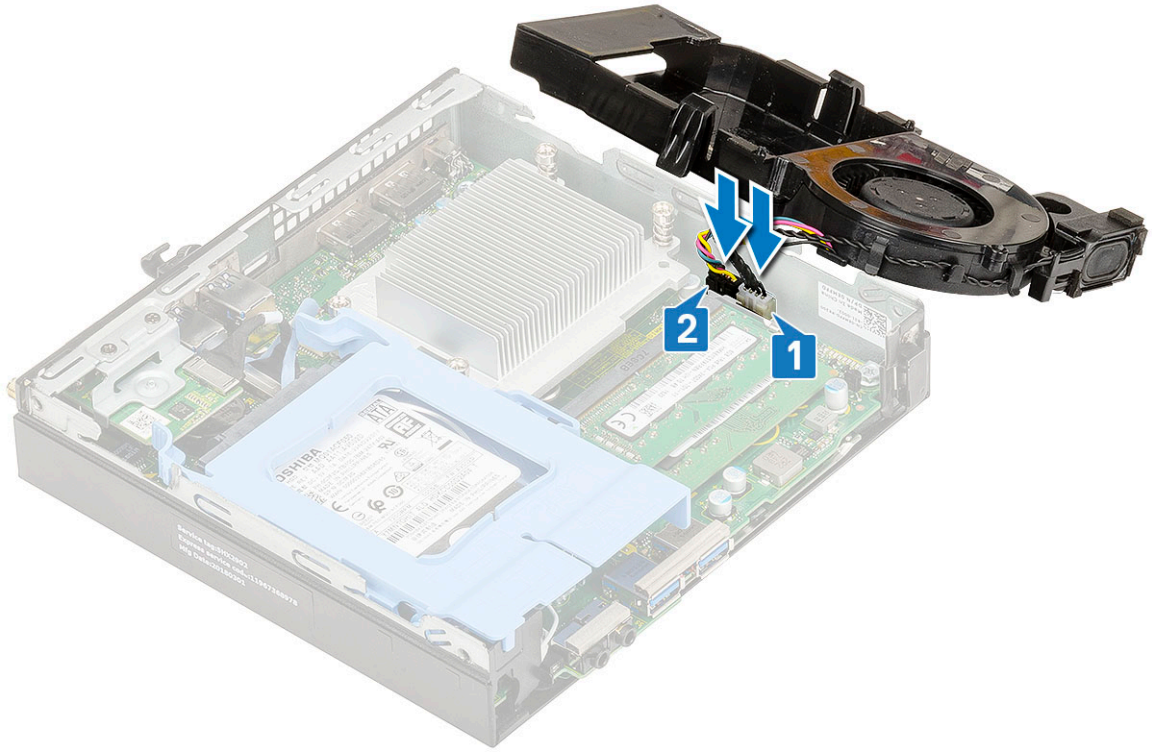

b. ضع مفناخ المشتت الحرارة بالنظام وقم بتحريكه حتى يستقر في مكانه.

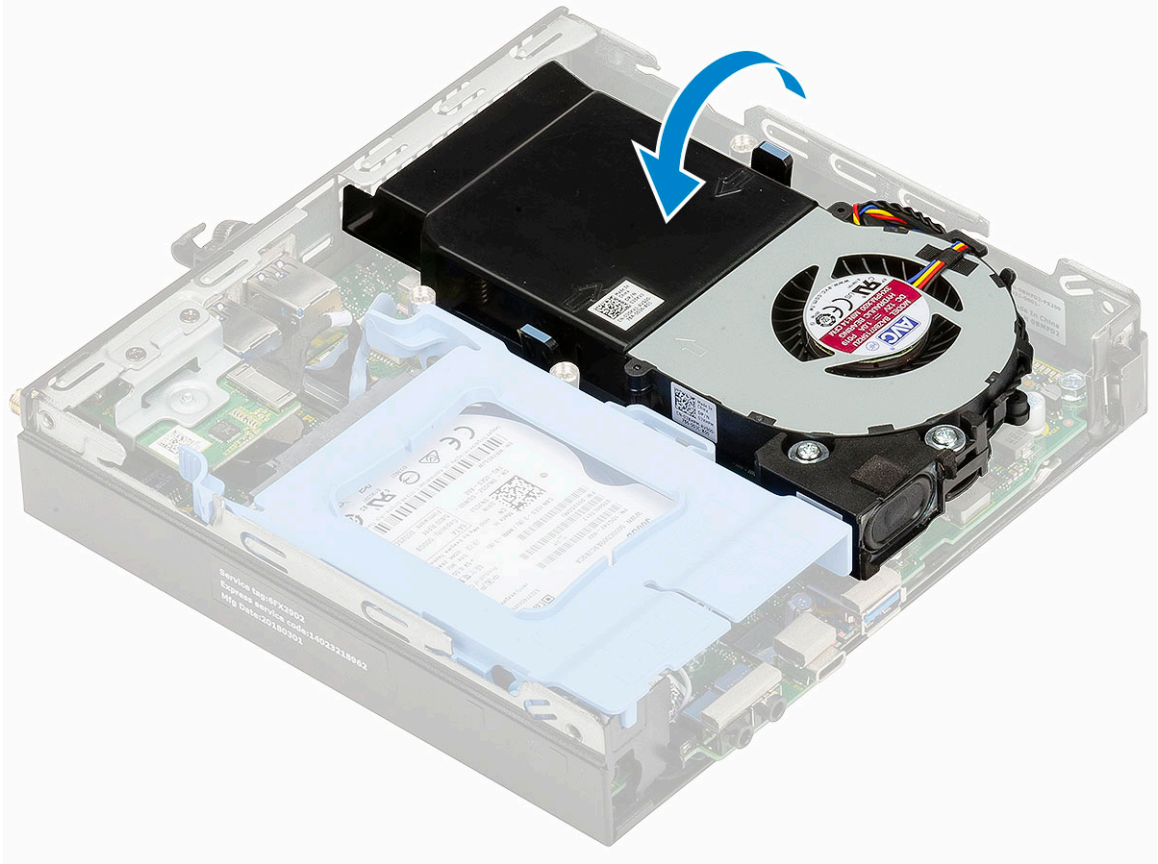
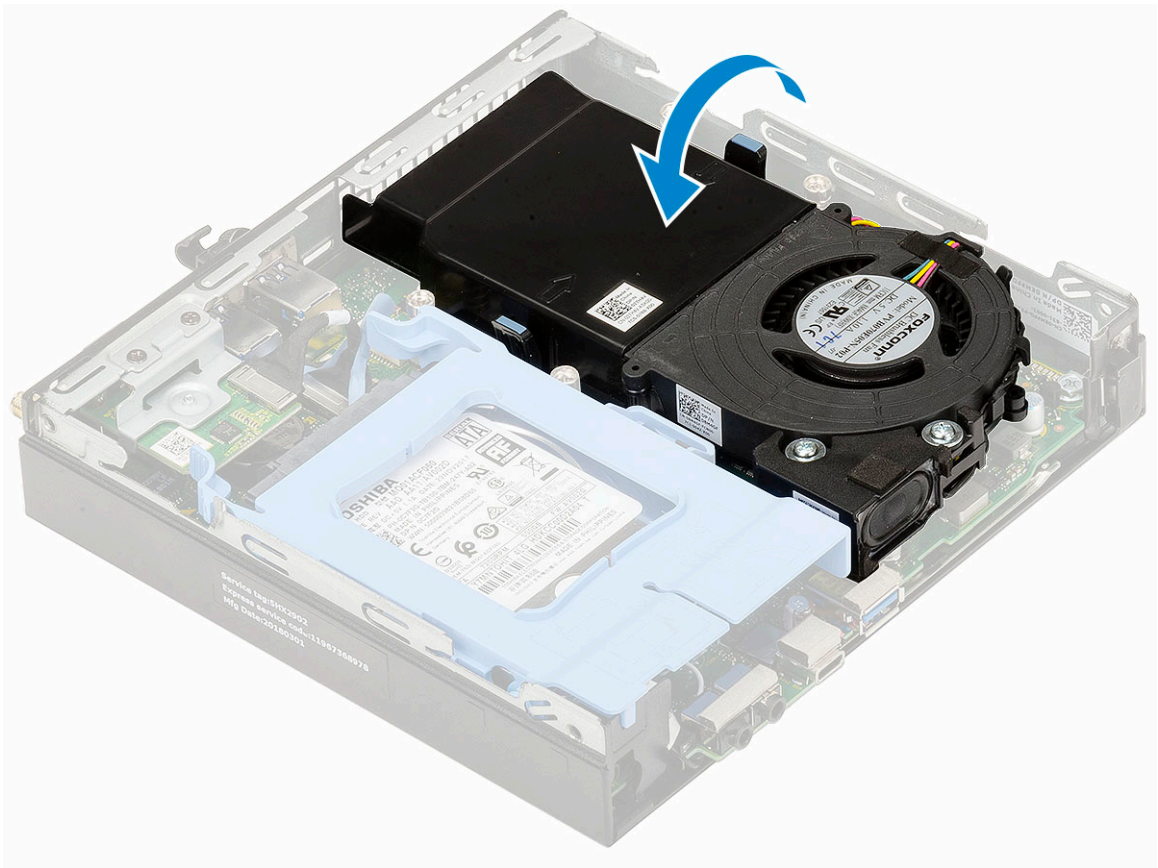

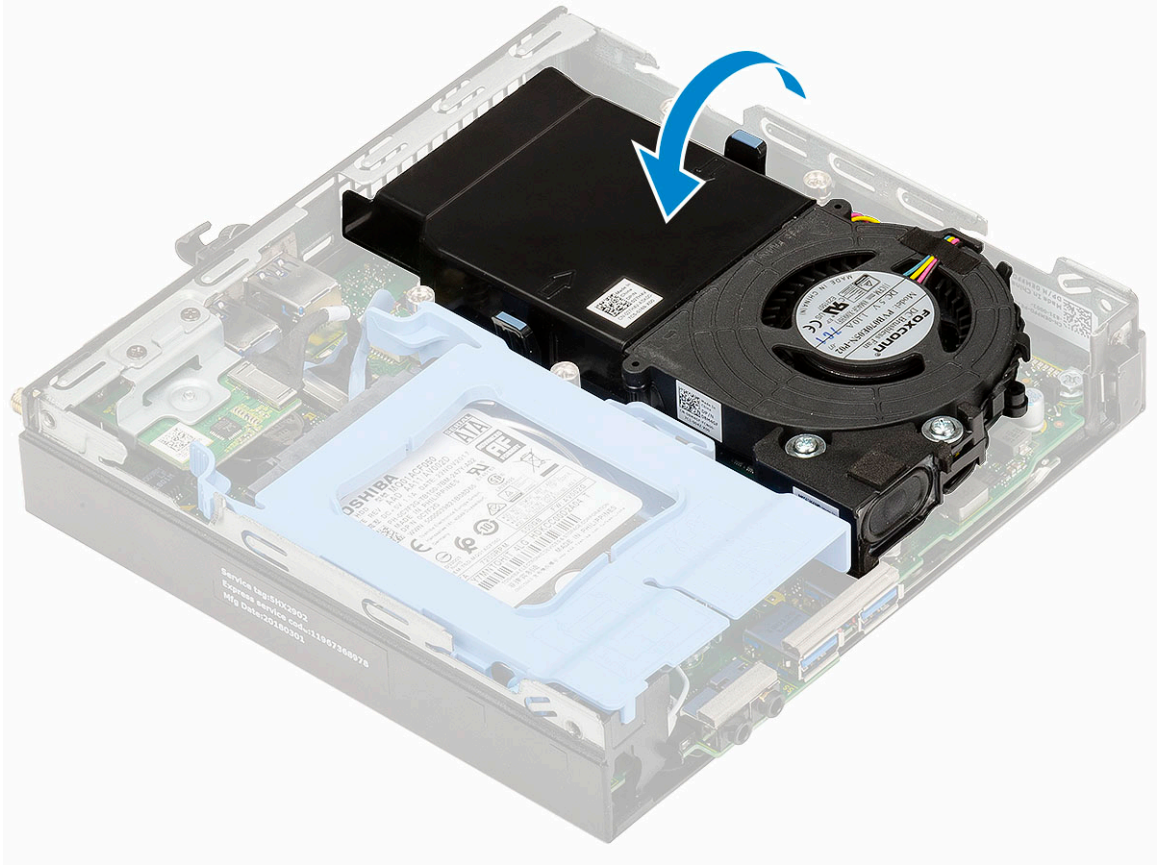

2. قم بتركيب الغطاء الجانبي.
3. اتبع الإجراءات الواردة في بعد العمل داخل جهاز الكمبيوتر الخاص بك.

مكبر الصوت

إزالة مكبر الصوت

1. اتبع الإجراءات الواردة في قبل العمل داخل جهاز الكمبيوتر الخاص بك.
2. قم بإزالة:
 - a. الغطاء الجانبي
 - b. منفخ المشتت الحراري
3. لإزالة مكبر الصوت:
 - a. حرر كابل مكبر الصوت من مشابك الاحتجاز الموجودة في منفخ المشتت الحراري [1].
 - b. قم بإزالة المسمارين اللولبيين (M2.5X4) اللذين يثبتان مكبر الصوت في منفخ المشتت الحراري [2].
 - c. قم بإزالة مكبر الصوت من منفخ المشتت الحراري [3].

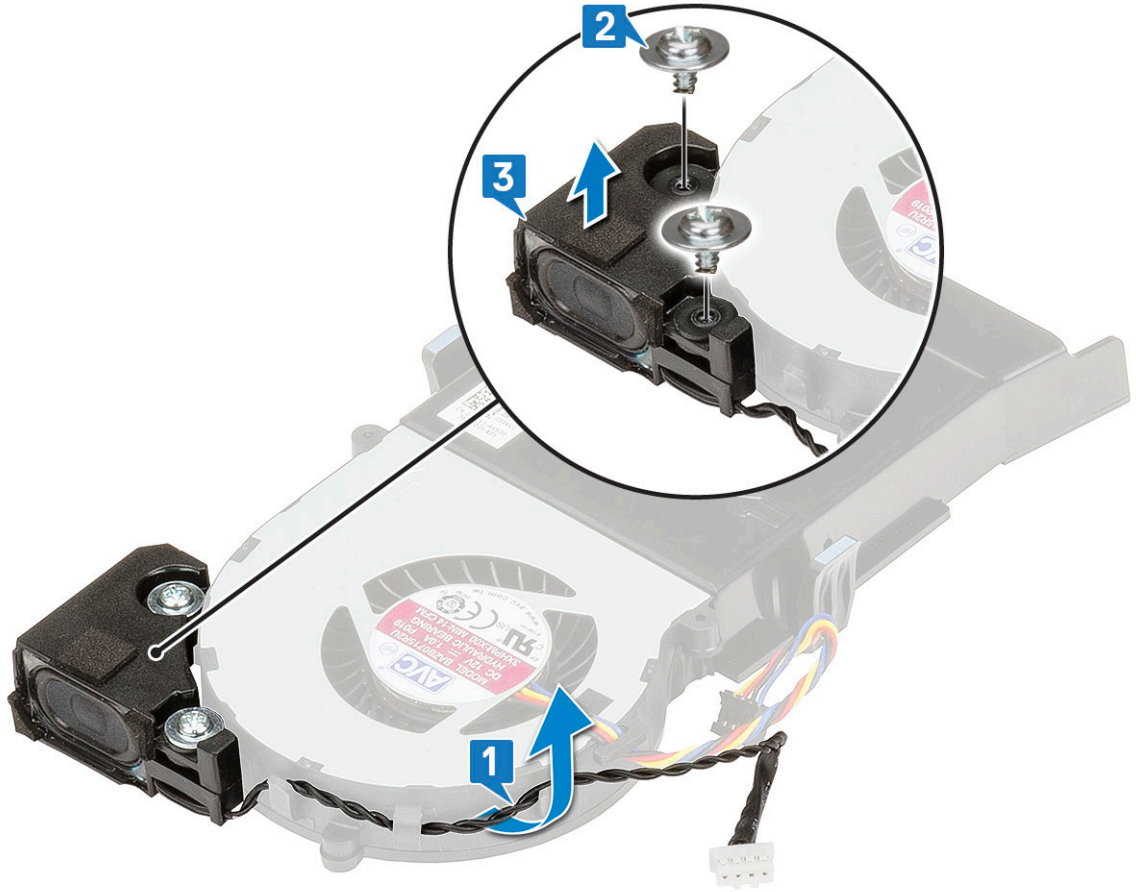

تركيب مكبر الصوت

1. لتركيب مكبر الصوت:

- a. قم بمحاذاة الفتحات الموجودة على مكبر الصوت مع الفتحات الموجودة على منفخ المشتت الحراري [1].
- b. أعد تركيب المسمارين اللولبيين (M2.5X4) اللذين يثبتان مكبر الصوت في منفخ المشتت الحراري [2].
- c. قم بتوجيه كابل مكبر الصوت من مشابه الاحتجاز الموجودة في منفخ المشتت الحراري [3].

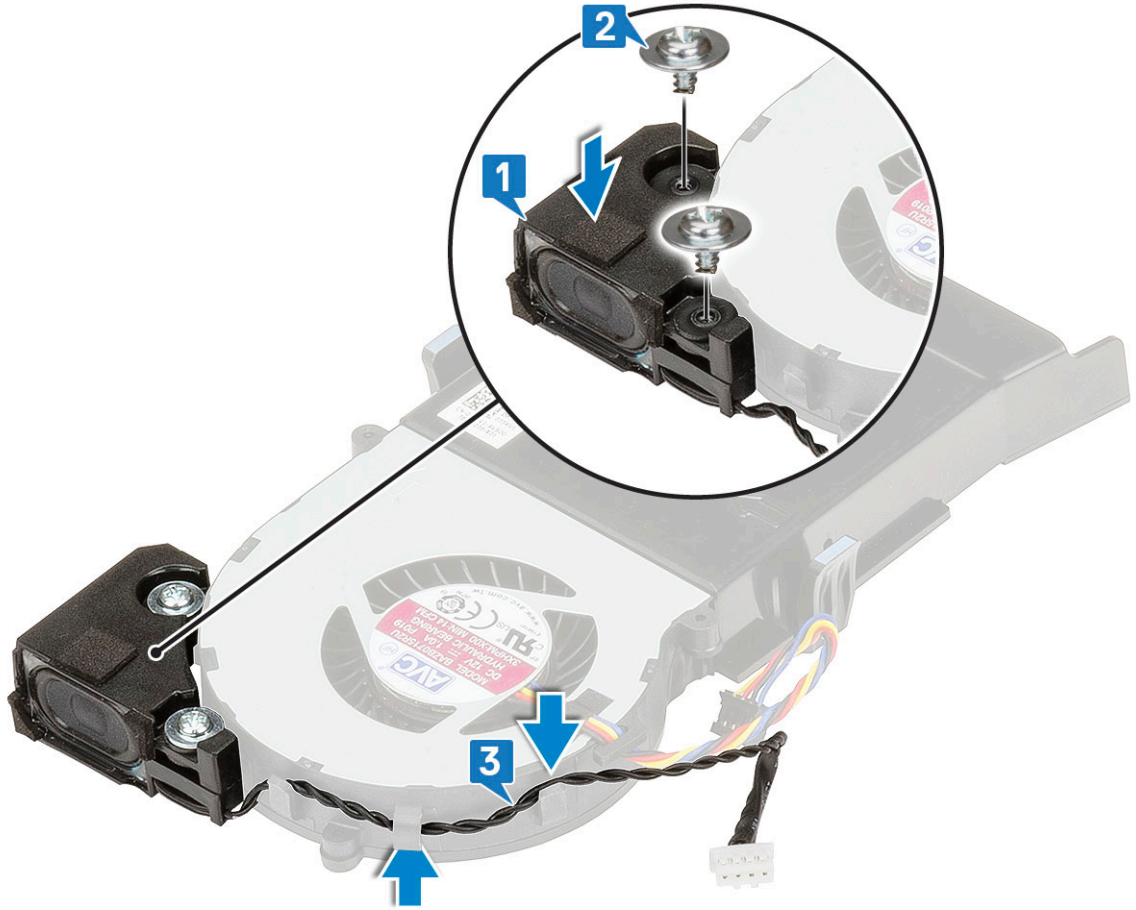

2. قم بتركيب:
 - a. منفخ الممتت الحراري
 - b. الغطاء الجانبي
3. اتبع الإجراءات الواردة في بعد العمل داخل جهاز الكمبيوتر الخاص بك.

وحدة (وحدات) الذاكرة

إزالة وحدة الذاكرة

1. اتبع الإجراءات الواردة في قبل العمل داخل جهاز الكمبيوتر الخاص بك.
2. قم بإزالة:
 - a. الغطاء الجانبي
 - b. منفخ الممتت الحراري
3. لإزالة وحدة الذاكرة:
 - a. اسحب مشابك التثبيت من وحدة الذاكرة حتى تبرز وحدة الذاكرة [1].
 - b. قم بإزالة وحدة الذاكرة من القابس الموجود على لوحة النظام [2].

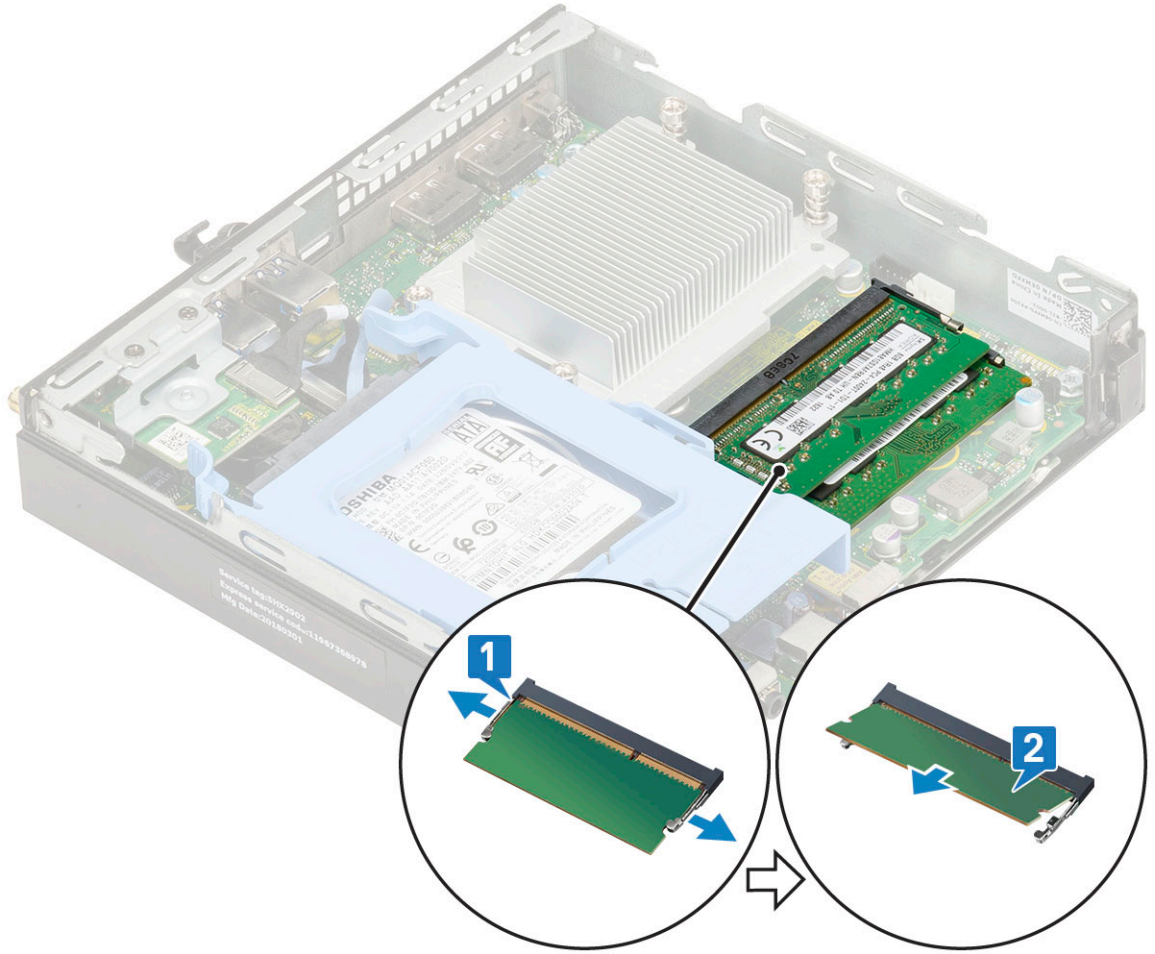

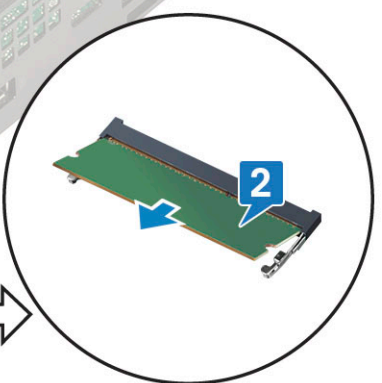
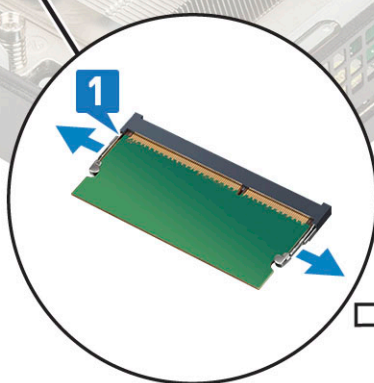
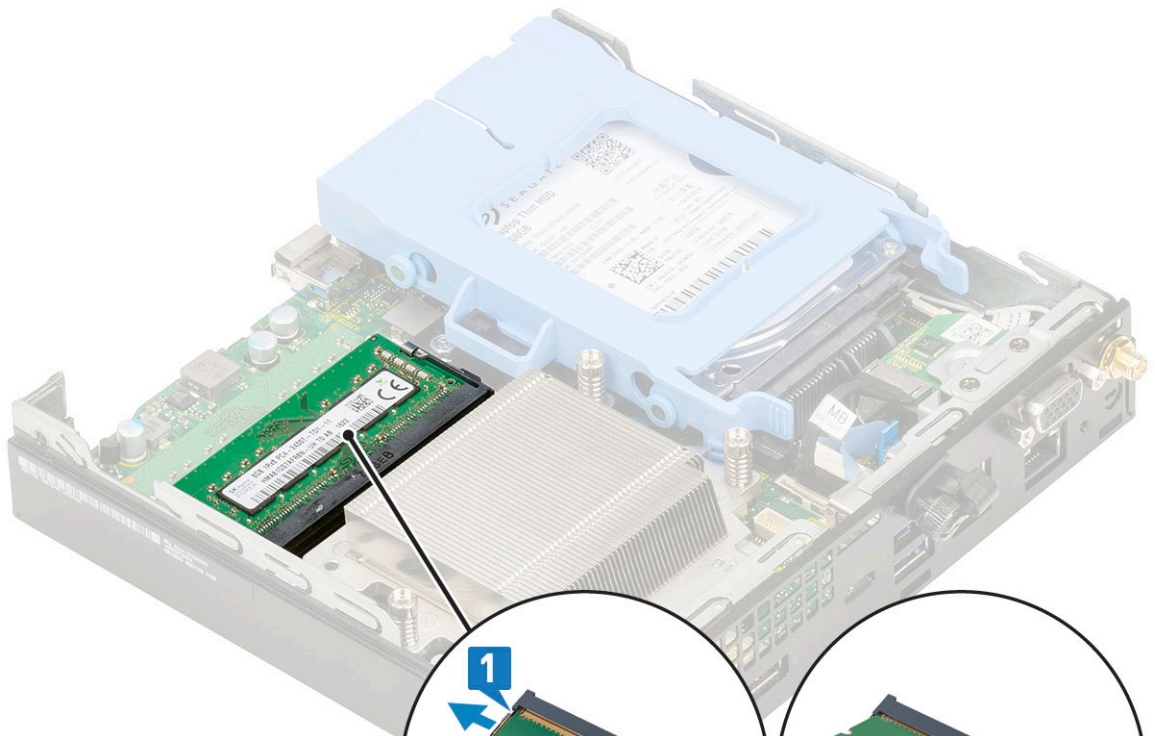
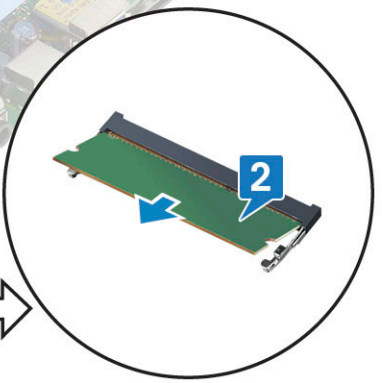
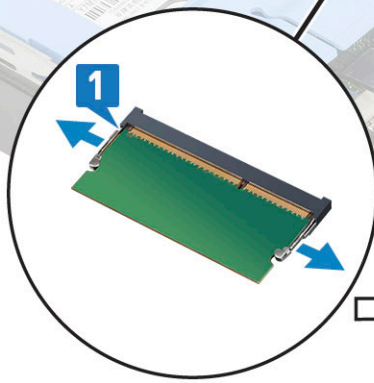
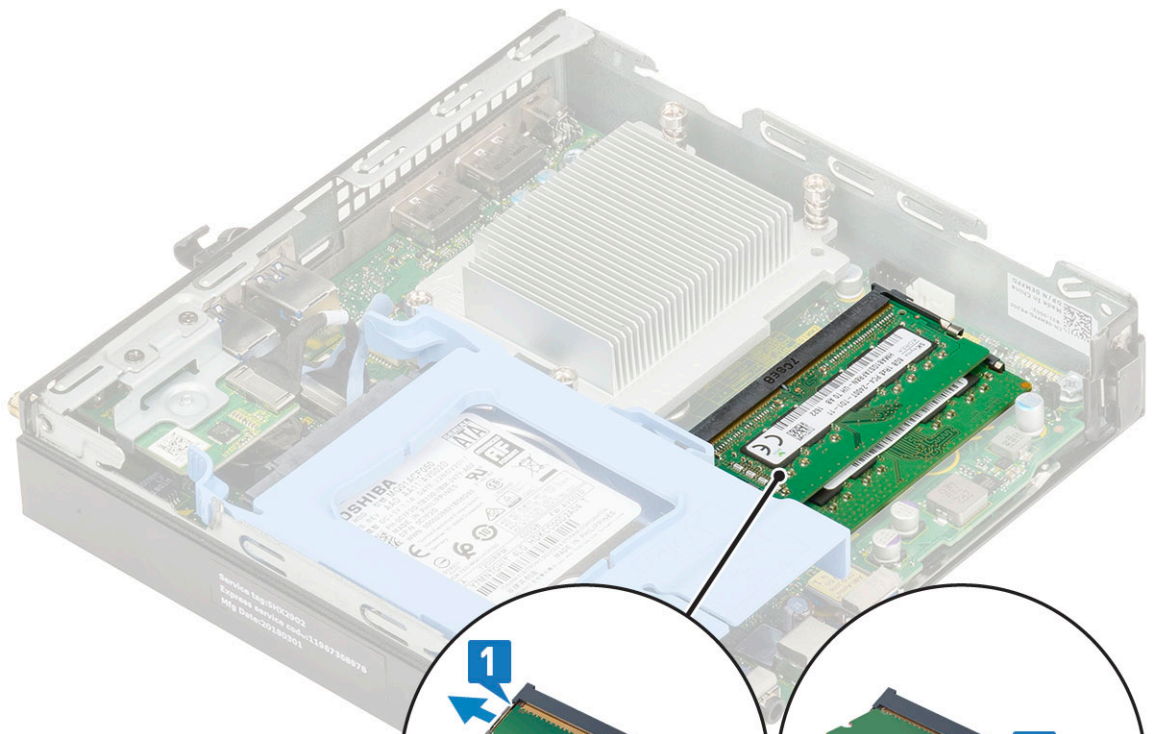

تركيب وحدة الذاكرة

1. لتركيب وحدة الذاكرة:

- a. قم بمحاذاة الفتحة الموجودة في وحدة الذاكرة مع العروة الموجودة في موصل وحدة الذاكرة.
- b. أدخل وحدة الذاكرة داخل مقبس وحدة الذاكرة [1] واضغط عليها حتى تستقر في مكانها [2].

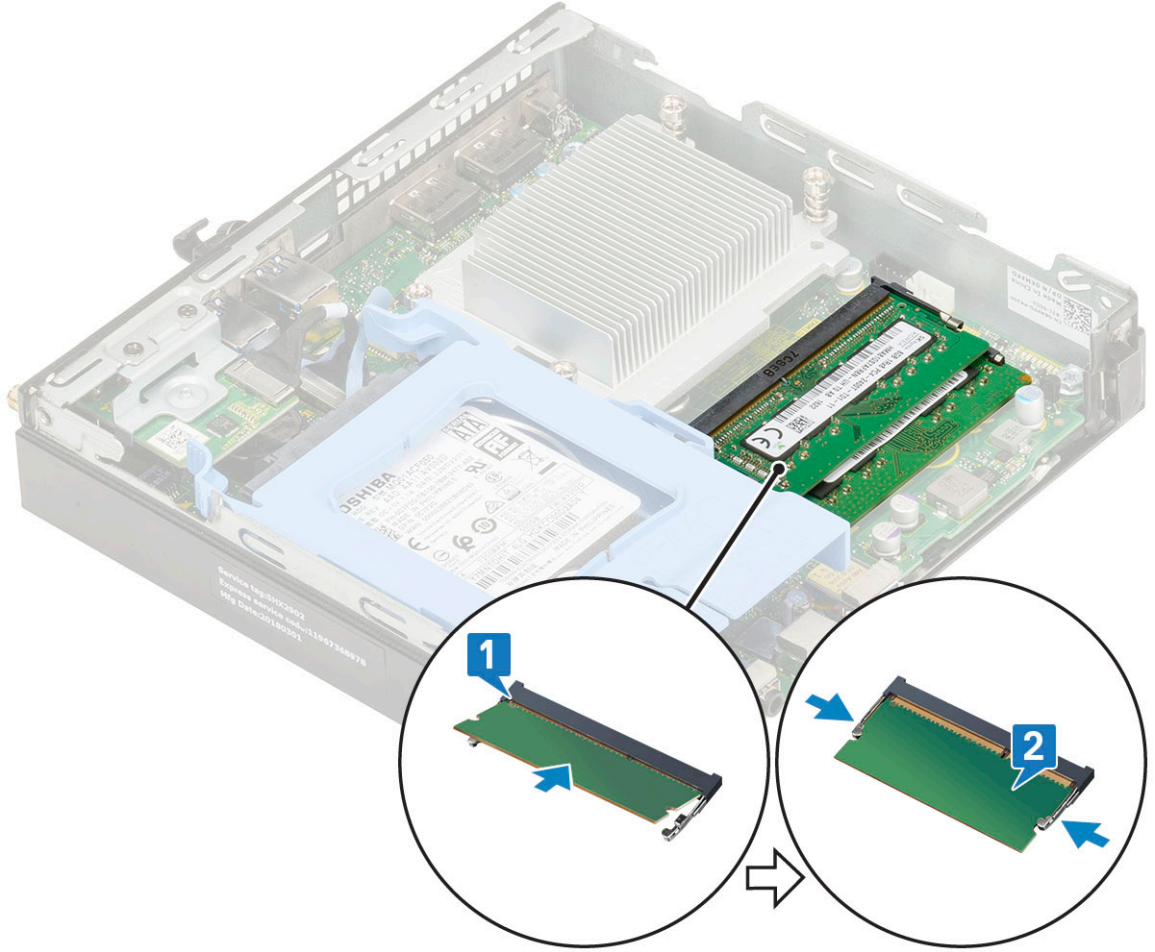

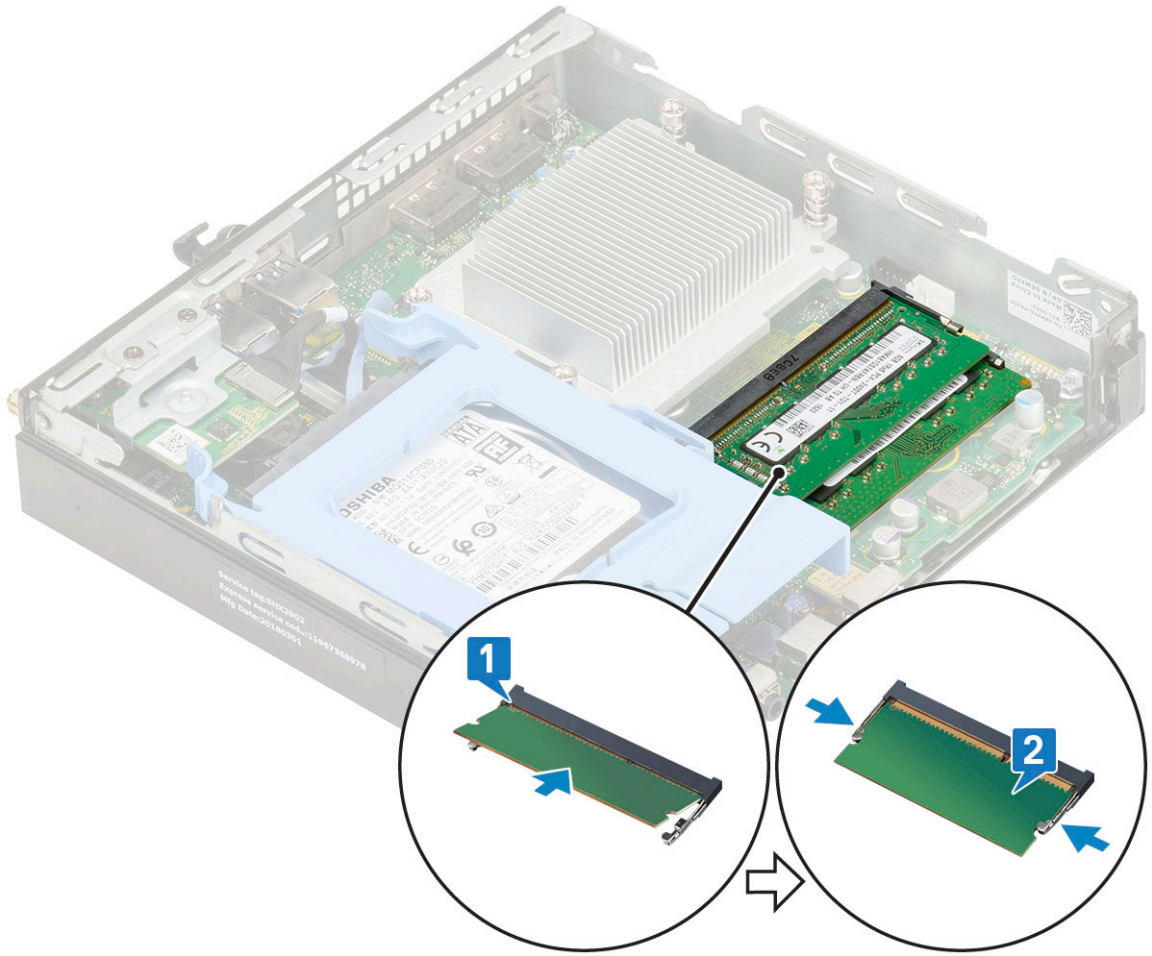

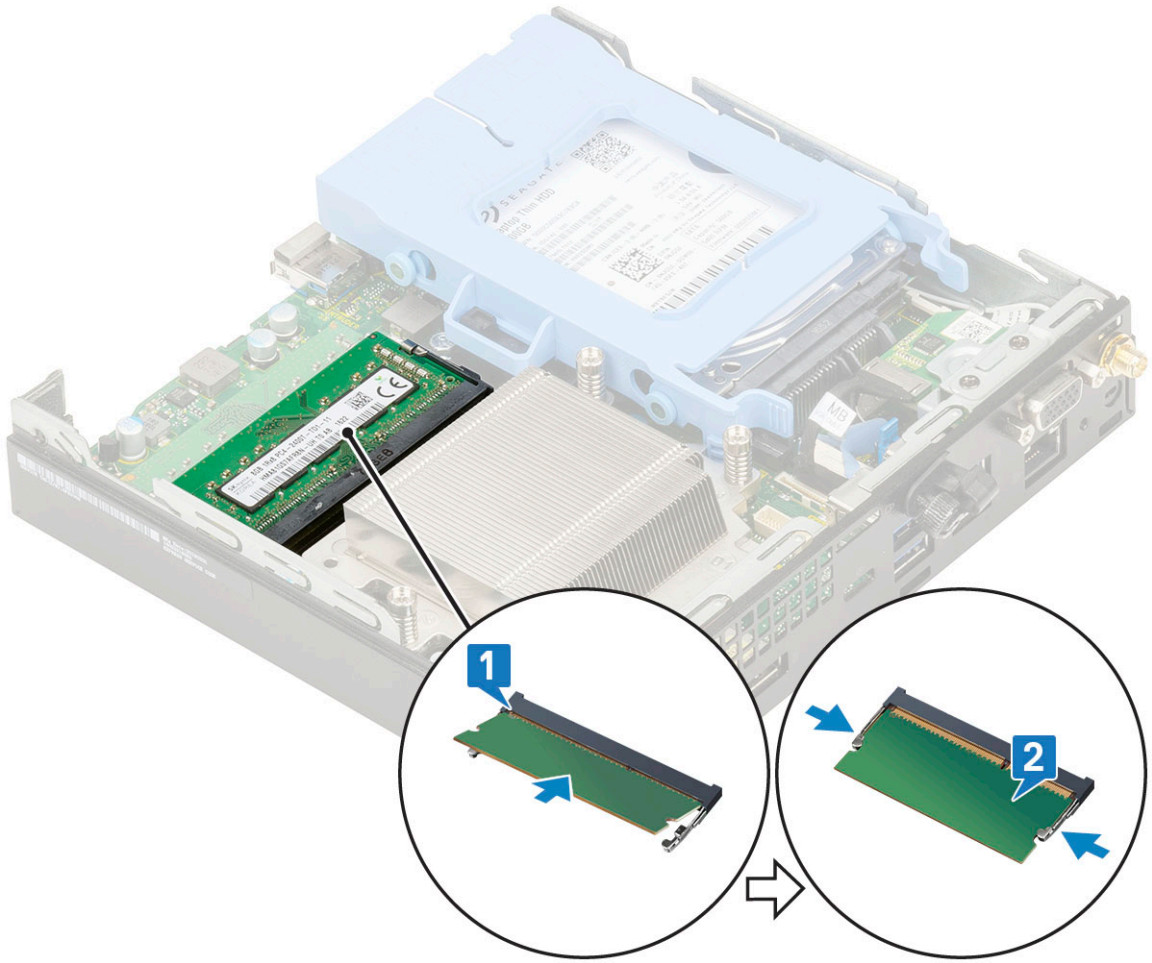

2. قم بتركيب:
 - a. منافخ المشنت الحراري
 - b. الغطاء الجانبي
3. اتبع الإجراءات الواردة في بعد العمل داخل جهاز الكمبيوتر الخاص بك.

مجموعة المشنت الحراري

إزالة غرفة التبريد

1. اتبع الإجراءات الواردة في قبل العمل داخل جهاز الكمبيوتر الخاص بك.
2. قم بإزالة:
 - a. الغطاء الجانبي
 - b. مجموعة محرك الأقراص الثابتة مقاس 2.5 بوصة
 - c. مروحة المشنت الحراري
3. لإزالة المشنت الحراري:
 - a. قم بفك مسامير التثبيت اللولبية الأربعة الثلاثة (M3) التي تثبت المشنت الحراري بالنظام [1].
 - b. ارفع المشنت الحراري بعيدًا عن النظام [2].

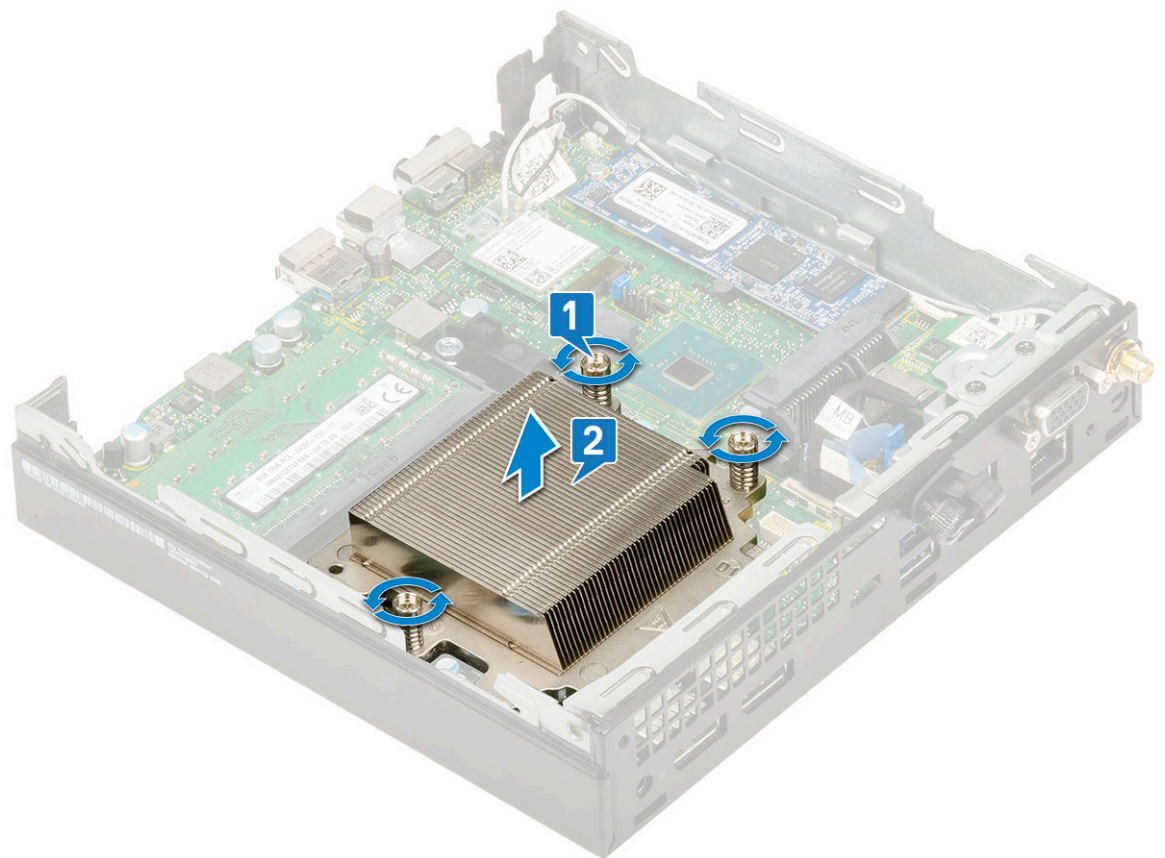
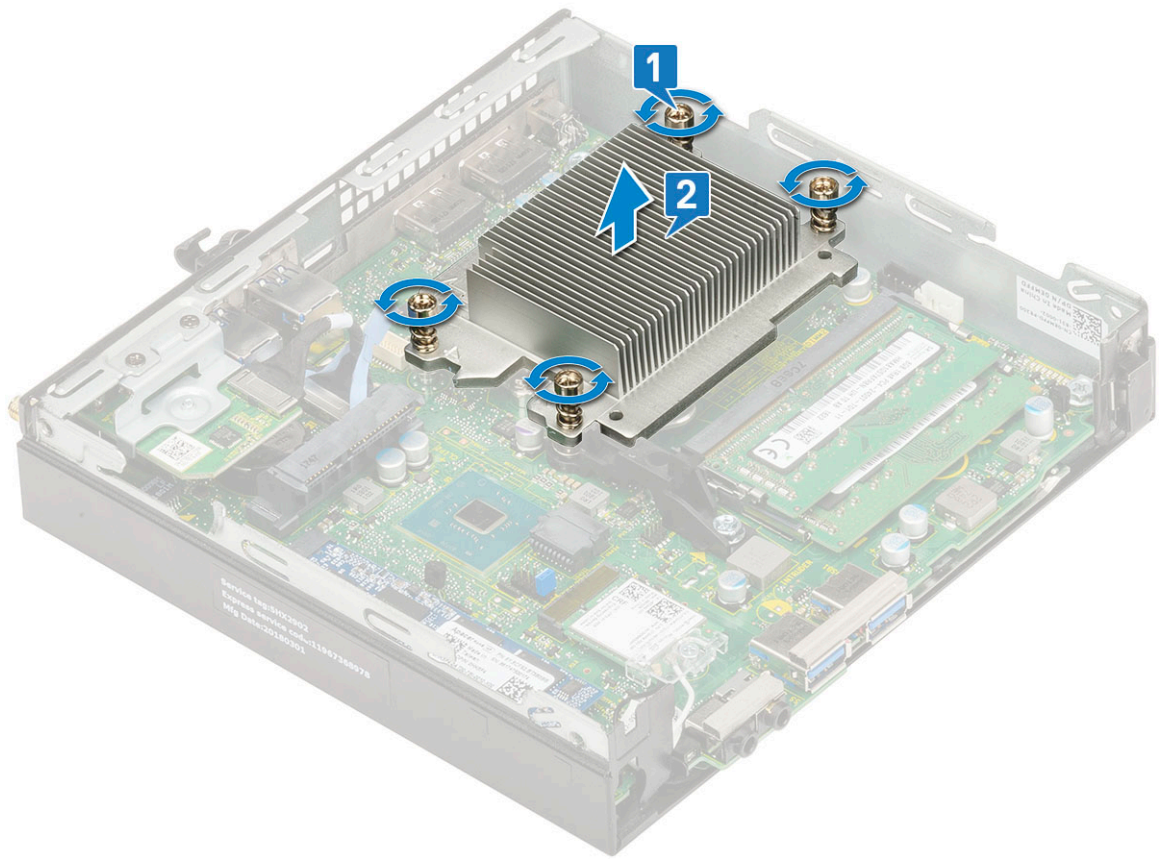

تركيب المشتت الحرارة

1. لتركيب المشتت الحرارة:

- a. ضع المشتت الحرارة في المعالج [1].
- b. أحكم ربط مسامير التثبيت اللولبية الأربعة الثلاثة (M3) لتثبيت المشتت الحرارة بلوحة النظام [2].

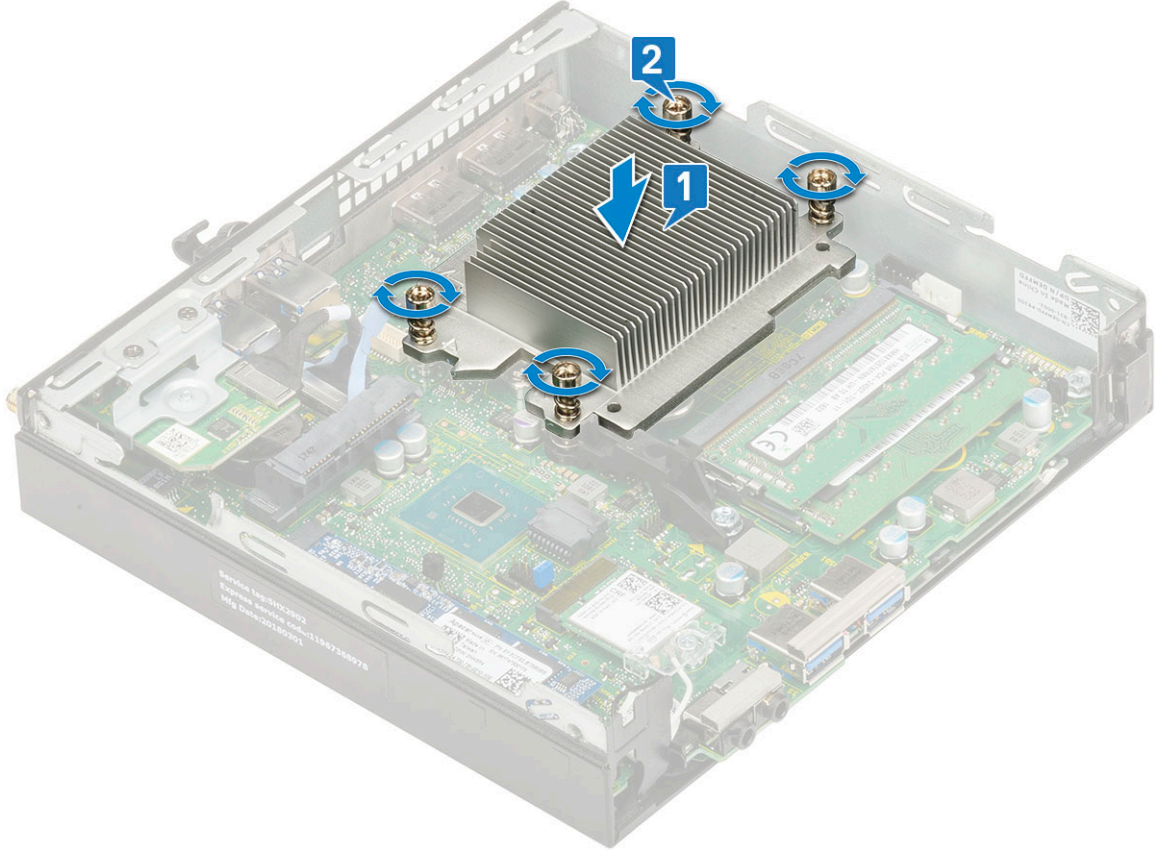

ملاحظة: يتم تثبيت مجموعة المشتت الحرارة بلوحة النظام بأربعة مسامير لولبية وثلاثة مسامير لولبية لوحدة المعالجة المركزية (CPU) بقدرة 35 وات و65 وات على التوالي.

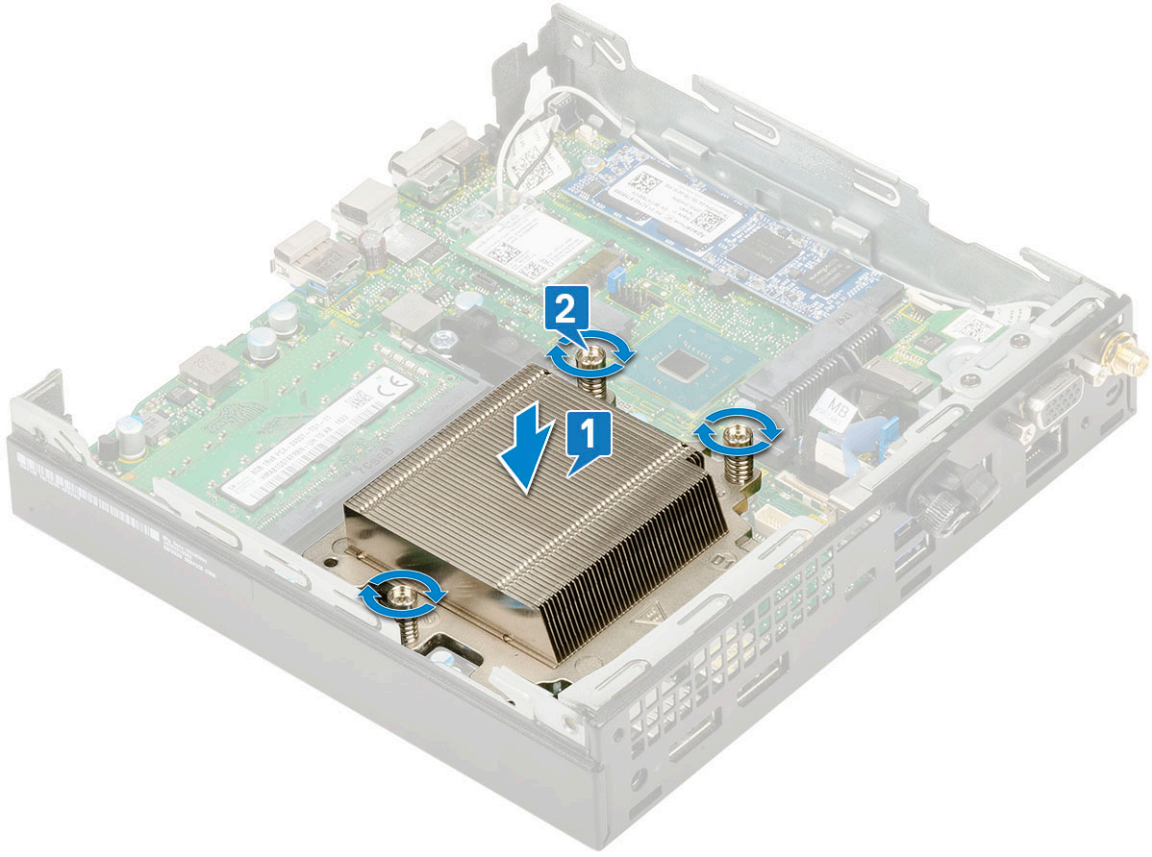

2. قم بتركيب:
 - a. مروحة المشتت الحراري
 - b. مجموعة محرك أقراص ثابتة مقاس 2.5 بوصة
 - c. الغطاء الجانبي
3. اتبع الإجراءات الواردة في بعد العمل داخل جهاز الكمبيوتر الخاص بك.

المعالج

إزالة المعالج

1. اتبع الإجراءات الواردة في قبل العمل داخل الكمبيوتر.
2. قم بإزالة:
 - a. الغطاء الجانبي
 - b. مجموعة محرك الأقراص الثابتة مقاس 2.5 بوصة
 - c. منافخ المشتت الحراري
 - d. المشتت الحراري
3. لإزالة المعالج:
 - a. حرر ذراع المقبس عن طريق دفع الذراع لأسفل ونحو الخارج من أسفل اللسان الموجود على وافي المعالج [1].
 - b. ارفع الذراع لأعلى وارفع وافي المعالج [2].
 - c. **تنبيه:** أسنان مقبس المعالج سهلة الكسر ويمكن أن تتلف بشكل دائم. ولذا، كن حذرًا حتى لا تتسبب في ثني الأسنان في مقبس المعالج عند إزالة المعالج خارج المقبس.
 - c. ارفع المعالج بعناية إلى خارج المقبس [3].

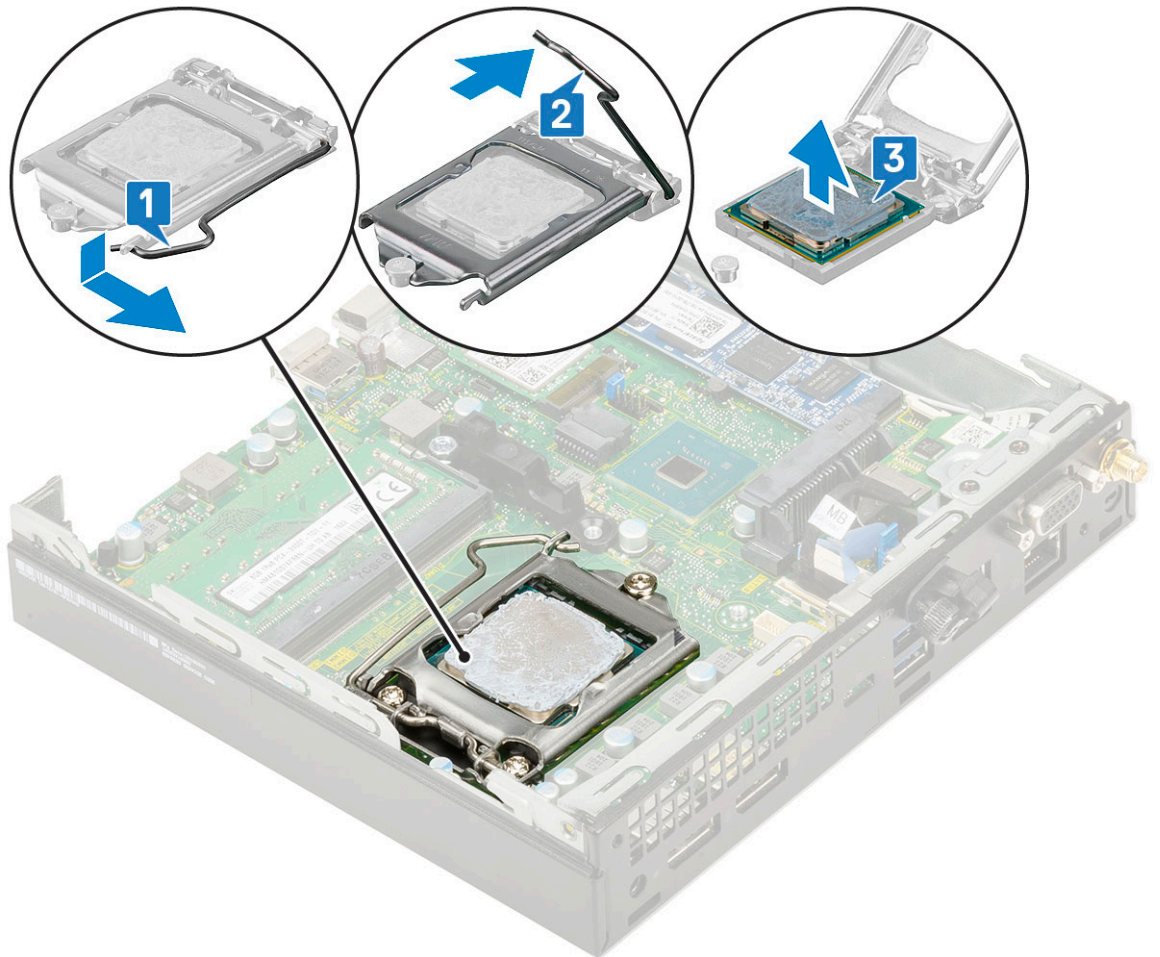
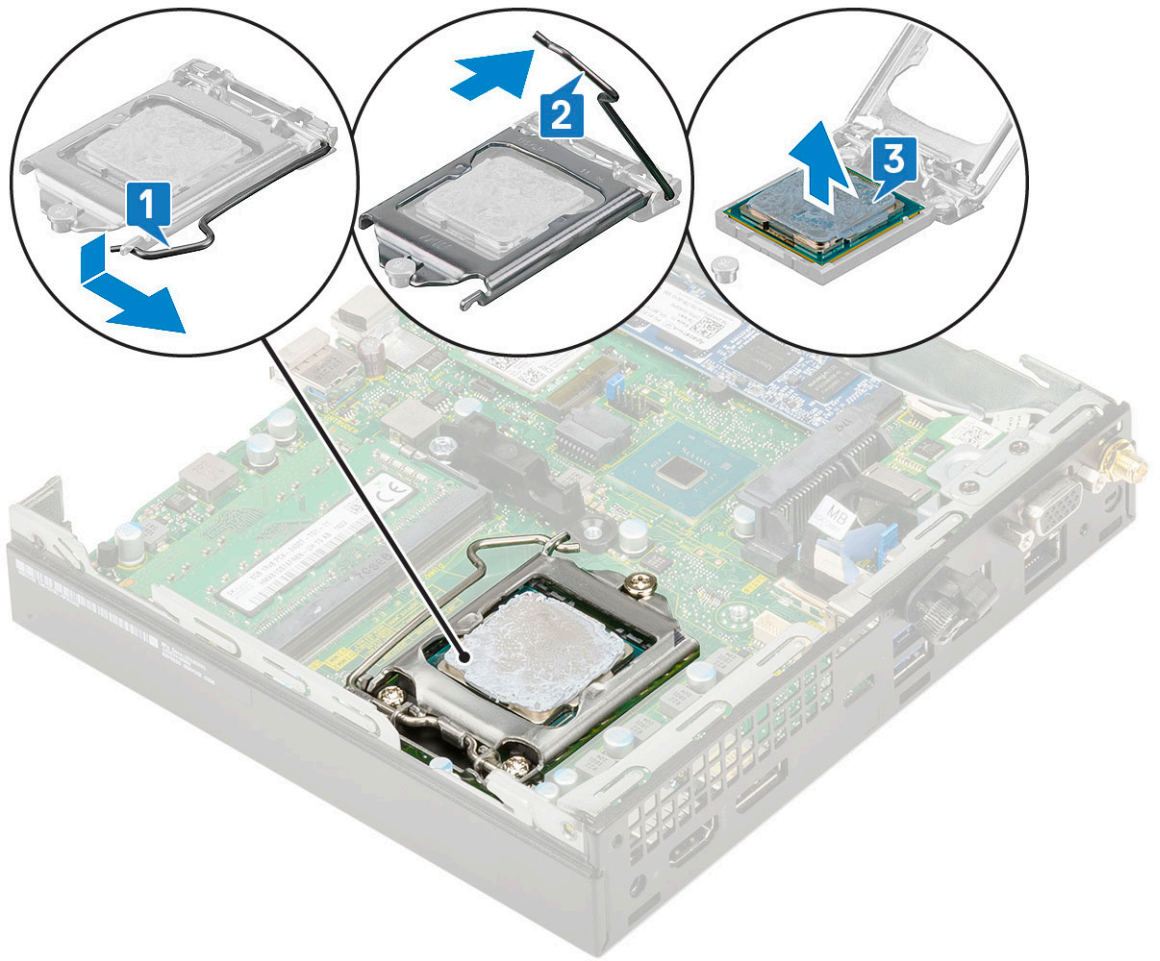

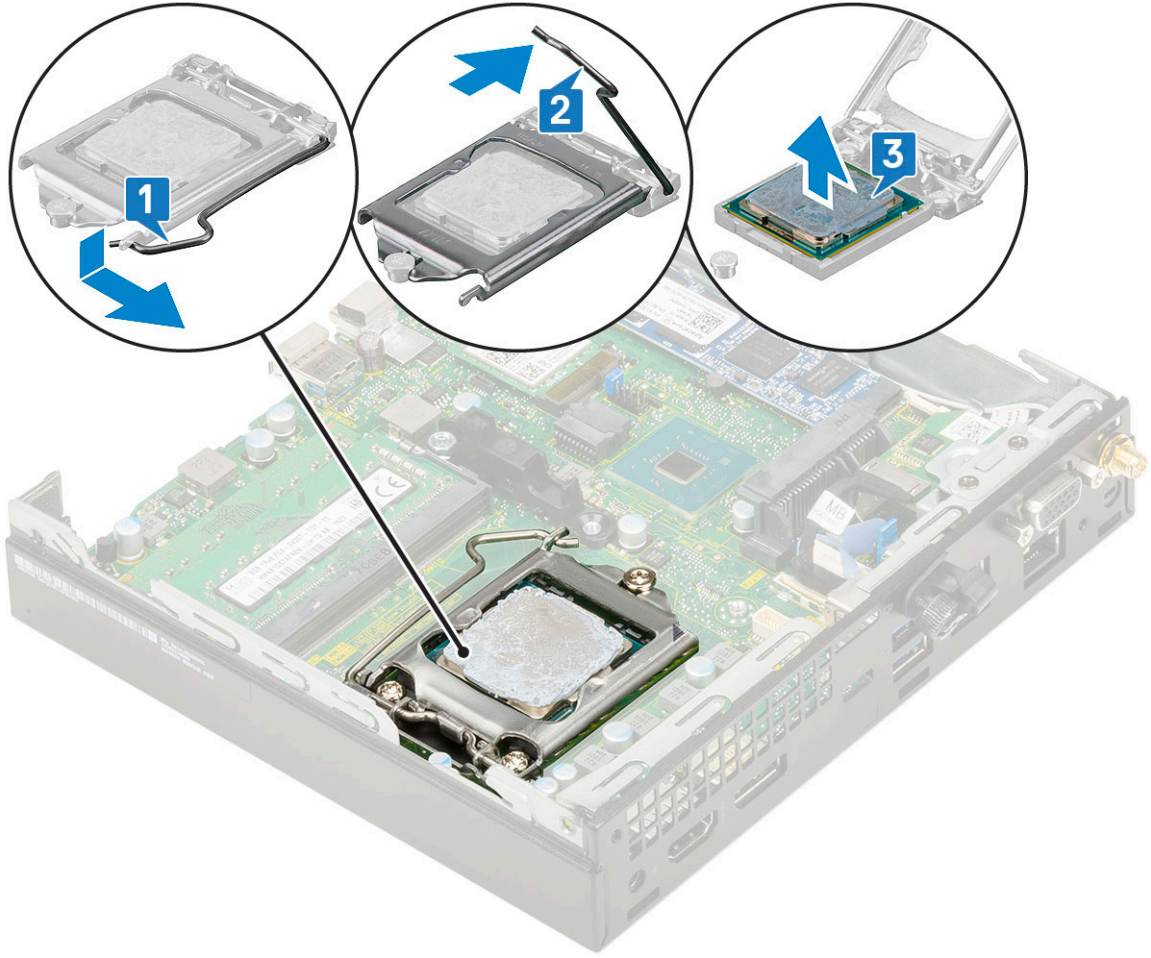

ملاحظة: بعد إزالة المعالج، ضعه في كيس بلاستيكي لإعادة الاستخدام أو الإرجاع أو التخزين المؤقت. لا تلمس الجزء السفلي من المعالج لتجنب تلف ملامسات المعالج. المس فقط الحواف الجانبية للمعالج.

تركيب المعالج

1. لتركيب المعالج:

a. قم بمحاذاة المعالج مع مفاتيح المقبس.

تنبيه: لا تستخدم القوة لثبيت المعالج في مكانه. عندما يتخذ المعالج مكانه الصحيح، سيتمكن من الاتصال بسهولة بالمقبس.

b. قم بمحاذاة مؤشر السن 1 للمعالج مع المثلث الموجود على المقبس [1]، [2].

c. ضع المعالج على المقبس بحيث تتحاذا الفتححات الموجودة على المعالج مع مفاتيح المقبس [1]، [3].

d. أغلق واقي المعالج عن طريق إزاحته تحت مسمار الاحتجاز اللولبي [2]، [4].

e. أنزل ذراع المقبس وادفعه تحت اللسان لقفله [3]، [5].

ملاحظة: تأكد من استخدام معجون حراري نظيف على المعالج قبل تركيب المشتت الحراري

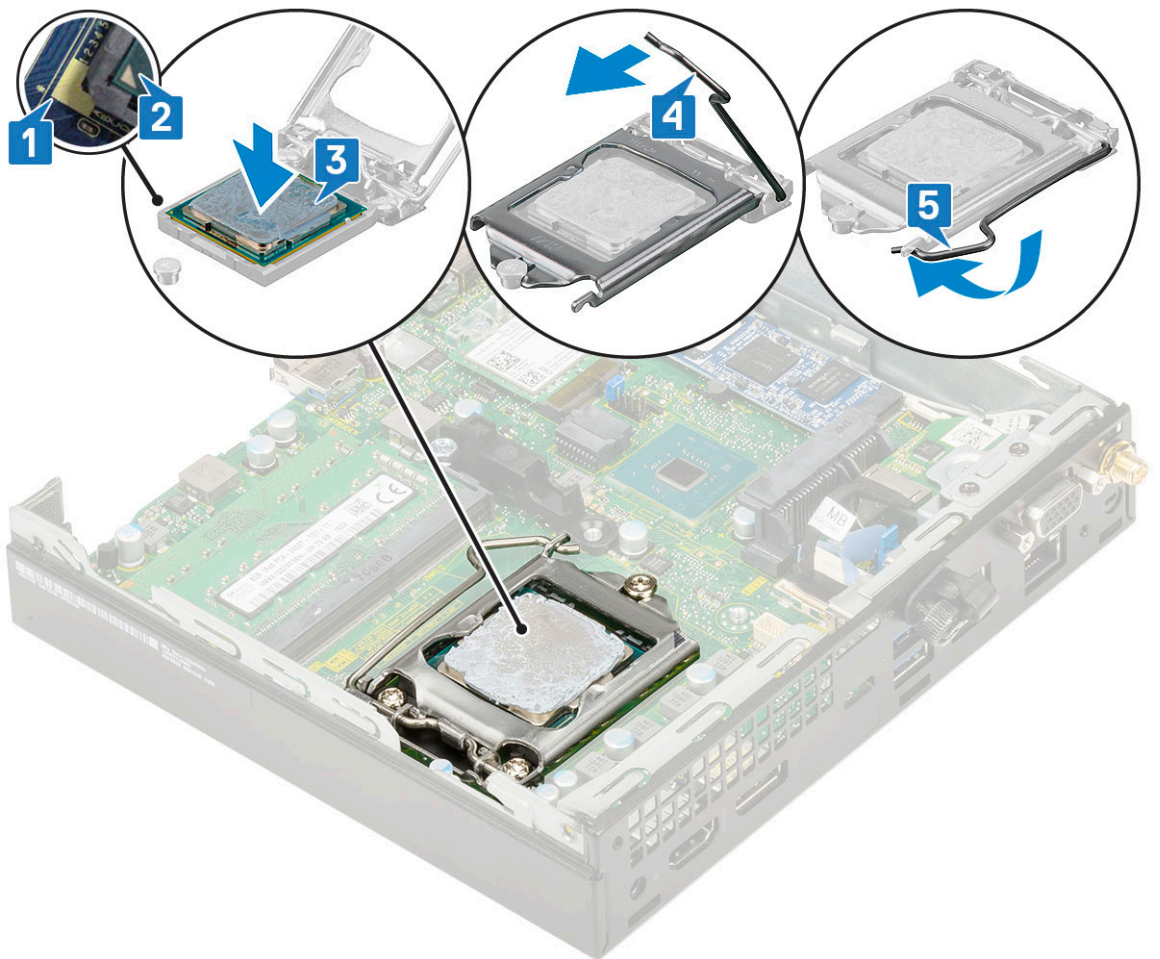
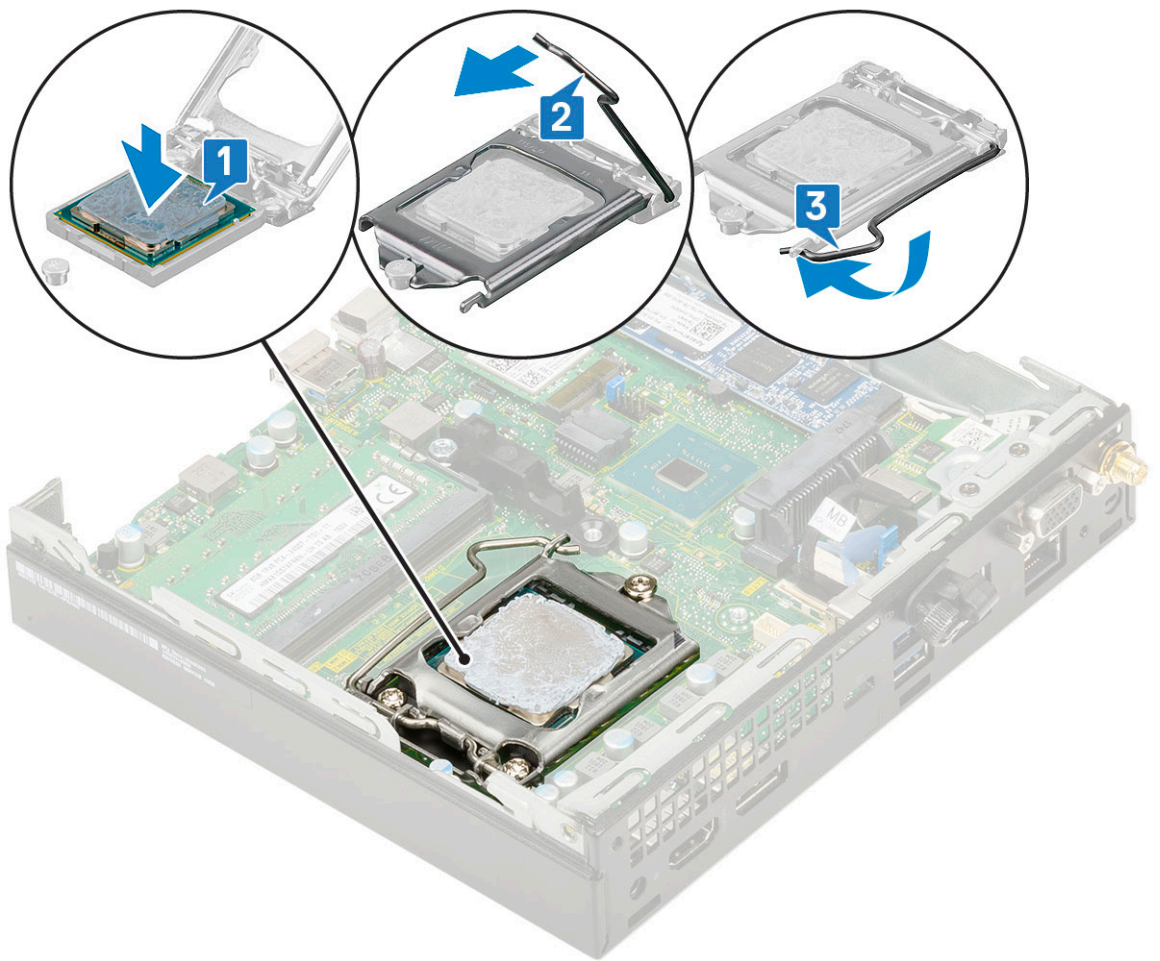

2. قم بتركيب:
 - a. المشتت الحراري
 - b. منافخ المشتت الحراري
 - c. مجموعة محرك أقراص ثابتة مقاس 2.5 بوصة
 - d. الغطاء الجانبي
3. اتبع الإجراء الوارد في بعد العمل داخل جهاز الكمبيوتر الخاص بك.

بطاقة الشبكة المحلية اللاسلكية (WLAN)

إزالة بطاقة WLAN

1. اتبع الإجراءات الواردة في قبل العمل داخل جهاز الكمبيوتر الخاص بك.
2. لإزالة الهوائي الخارجي
 - a. قم بفك المسمار اللولبي للهوائي لإزالة الهوائي من الكمبيوتر.

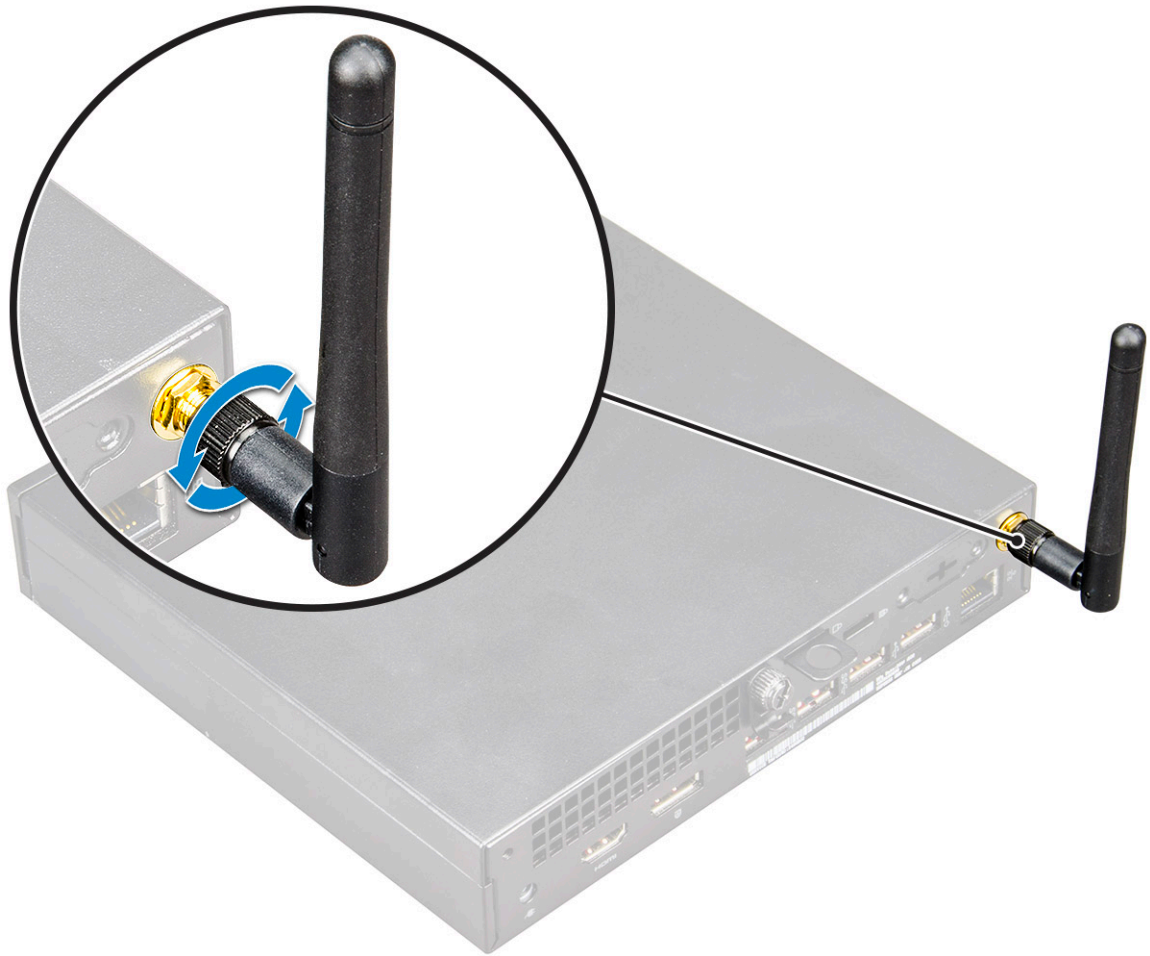

3. قم بإزالة:
 - a. الغطاء الجانبي
 - b. مجموعة محرك الأقراص الثابتة مقاس 2.5 بوصة
4. لإزالة بطاقة WLAN:
 - a. قم بإزالة المسمار اللولبي (M2X3.5) الأحادي الذي يثبت اللسان البلاستيكي في بطاقة WLAN [1].
 - b. قم بإزالة اللسان البلاستيكي للوصول إلى كبلات الهوائي WLAN [2].
 - c. افصل كبلات هوائي WLAN عن الموصلات الموجودة في بطاقة WLAN [3].
 - d. ارفع بطاقة WLAN من الموصل الموجود على لوحة النظام [4].

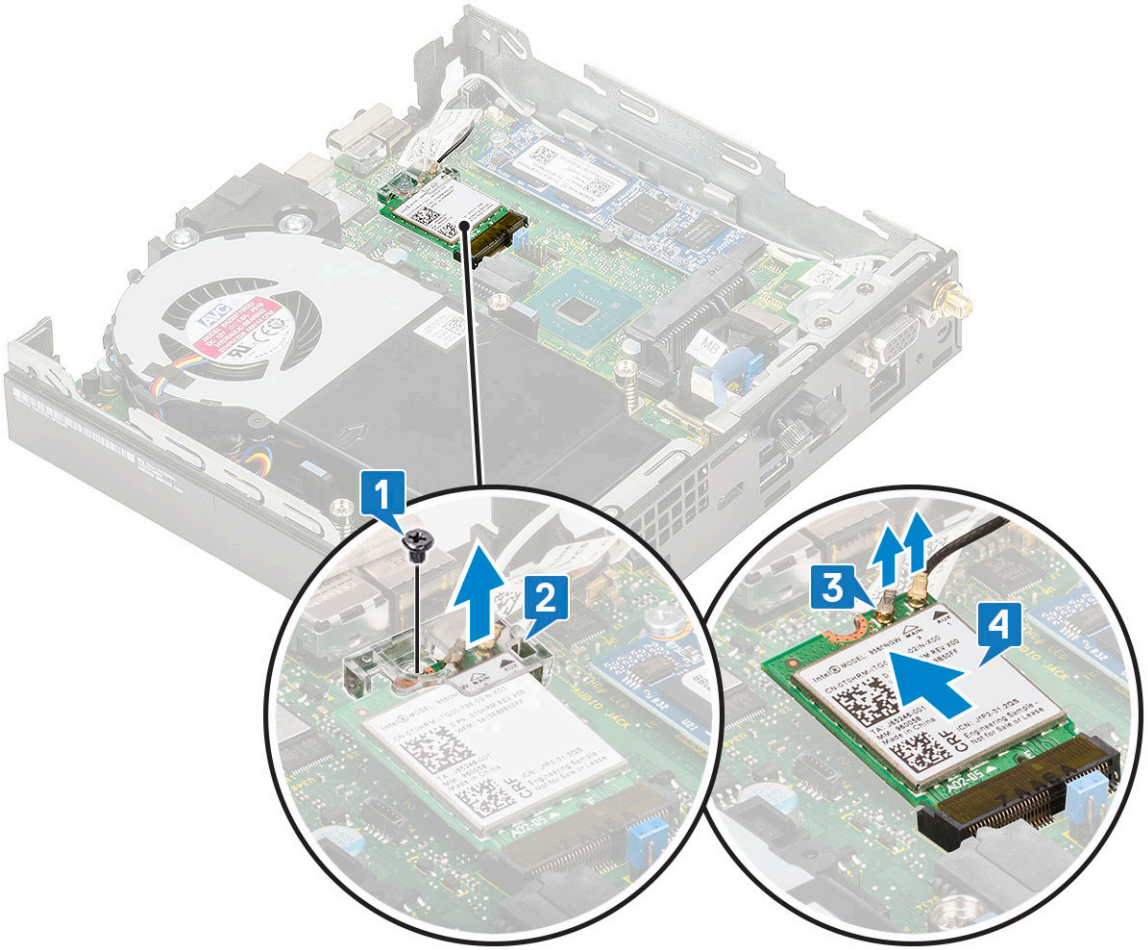
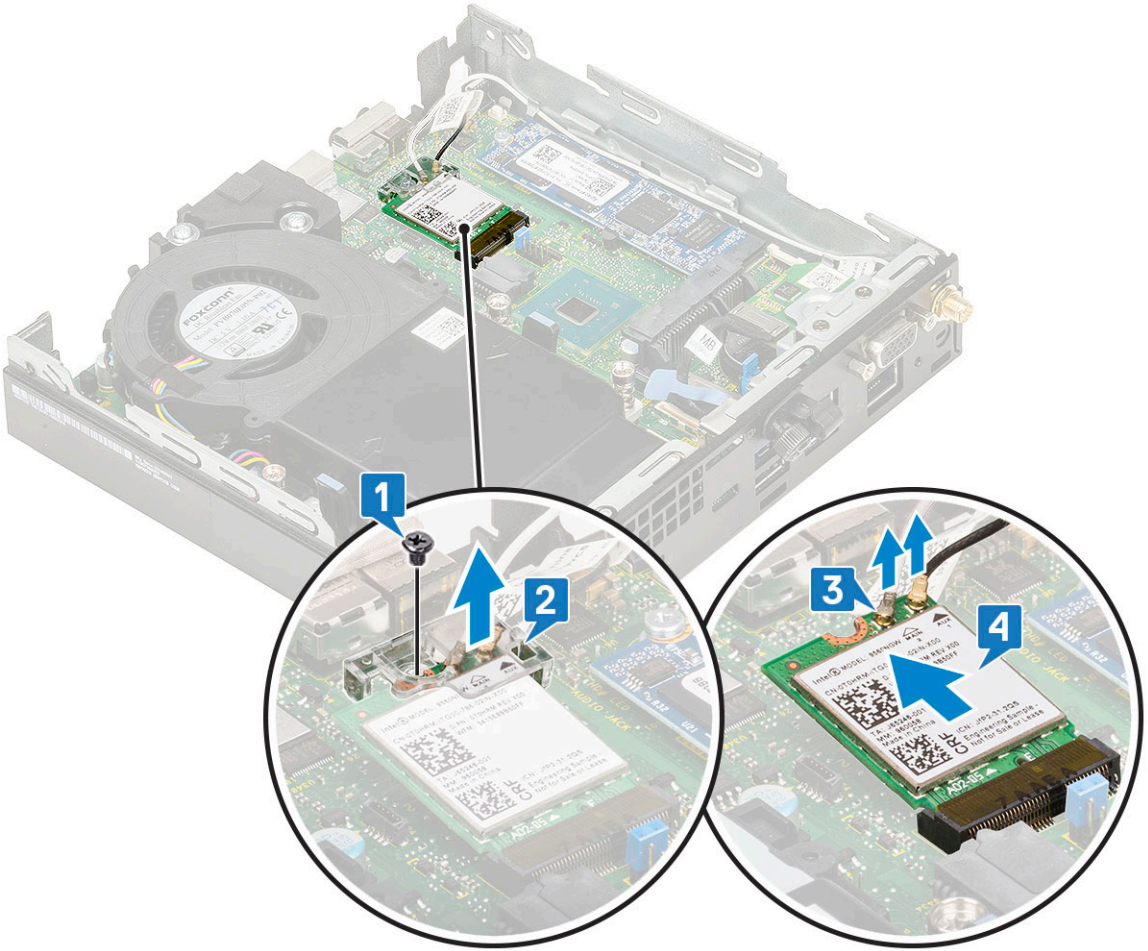

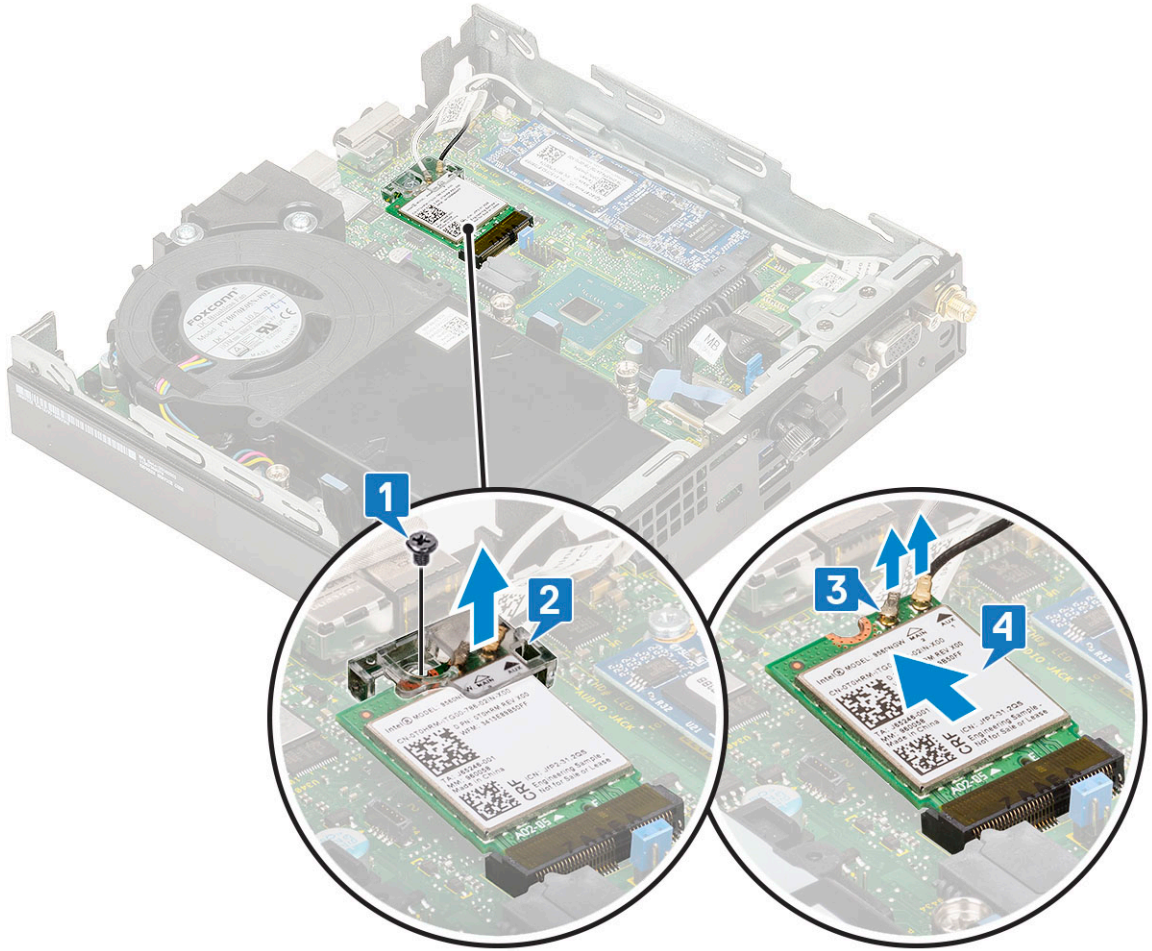

تركيب بطاقة الشبكة اللاسلكية محلية النطاق (WLAN)

1. لتركيب بطاقة WLAN:

- قم بتركيب بطاقة WLAN في الموصل الموجود على لوحة النظام [1].
- قم بتوصيل كابلات هوائي WLAN بالموصلات الموجودة في بطاقة WLAN [2].
- قم بوضع اللسان البلاستيكي لتثبيت كبلات WLAN [2].
- أعد تركيب المسامير اللولبي (M2X3.5) الأحادي لتثبيت اللسان البلاستيكي ببطاقة WLAN [4].

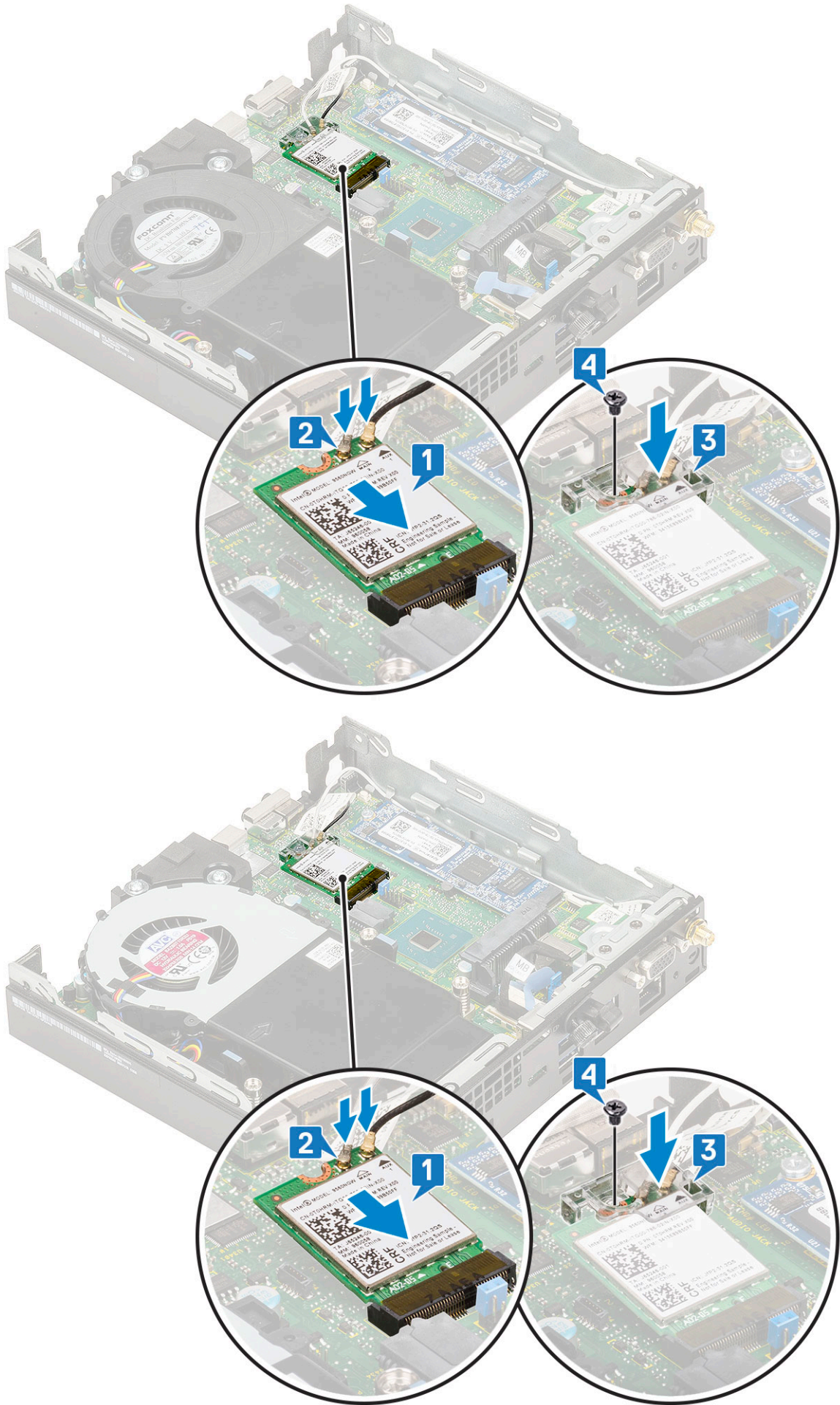

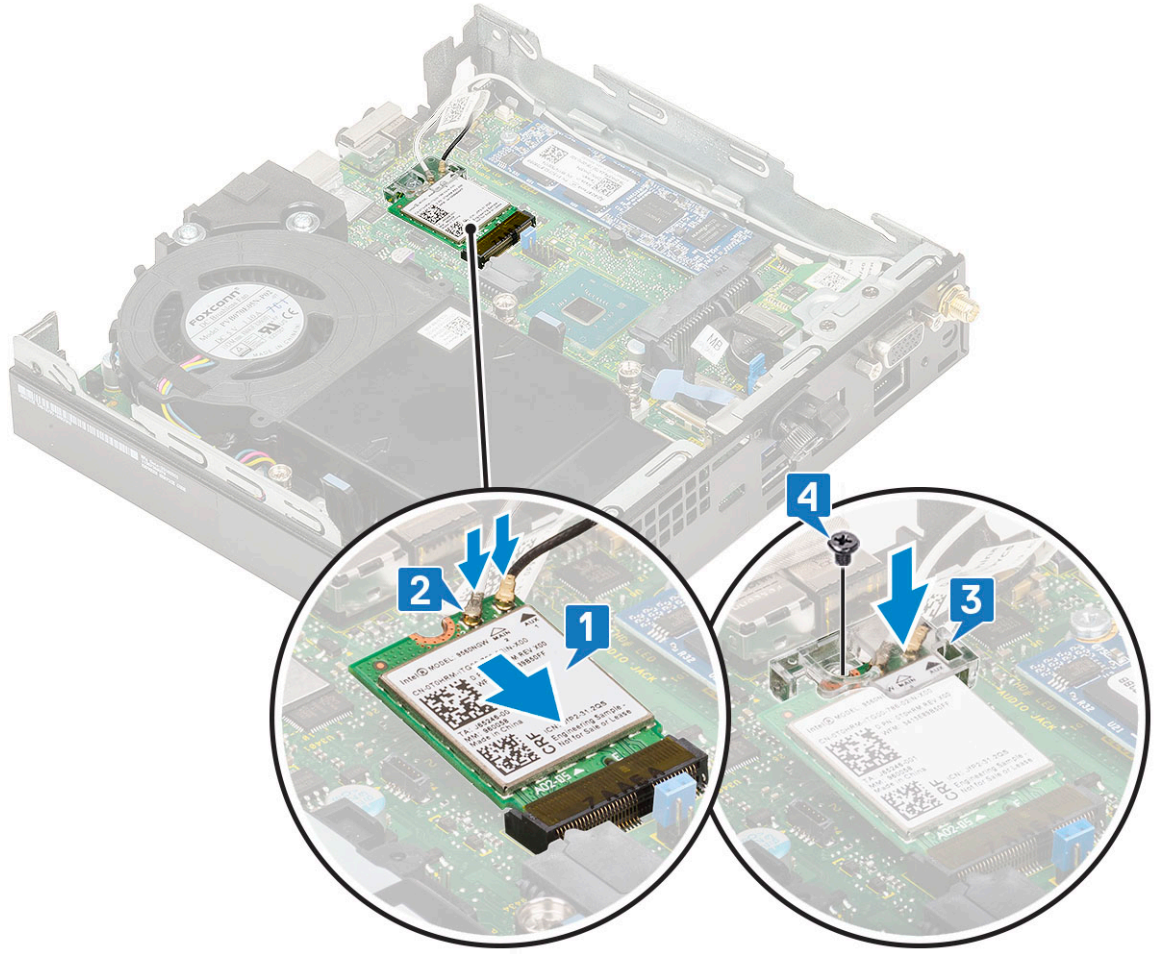

2. قم بتركيب:

a. مجموعة محرك الأقراص الثابتة بمقاس 2.5 بوصة

b. الغطاء الجانبي

3. لتركيب الهوائي الخارجي

a. أحكم ربط المسامير اللولبي للهوائي لتثبيت الهوائي في جهاز الكمبيوتر.

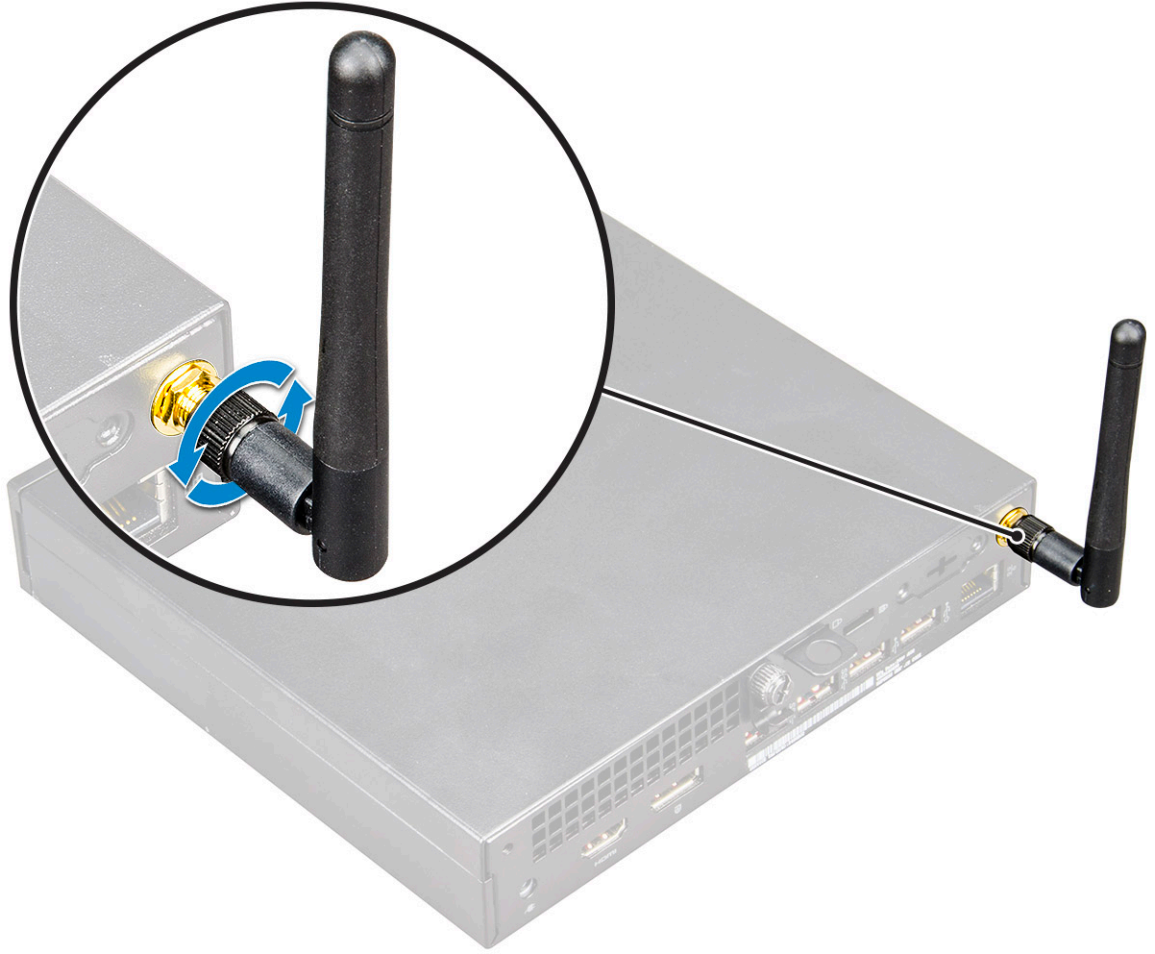

4. اتبع الإجراءات الواردة في بعد العمل داخل جهاز الكمبيوتر الخاص بك.

M.2 PCIe SSD

إزالة محرك الأقراص في الحالة الصلبة من نوع M.2 PCIe

ملاحظة: تسري التعليمات على محرك الأقراص في الحالة الصلبة من نوع M.2 SATA أيضًا.

1. اتبع الإجراءات الواردة في قبل العمل داخل جهاز الكمبيوتر الخاص بك.
2. قم بإزالة:
 - a. الغطاء الجانبي
 - b. مجموعة محرك الأقراص الثابتة بمقاس 2.5 بوصة
3. لإزالة محرك الأقراص في الحالة الصلبة (SSD) من نوع M.2 PCIe:
 - a. قم بإزالة المسمار اللولبي (M2X3.5) الأحادي الذي يثبت محرك الأقراص في الحالة الصلبة (SSD) من نوع M.2 PCIe بلوحة النظام [1].
 - b. ارفع محرك الأقراص المزود بذاكرة مصنوعة من مكونات صلبة (SSD) من نوع PCIe واسحبه من الموصل الموجود على لوحة النظام [2].

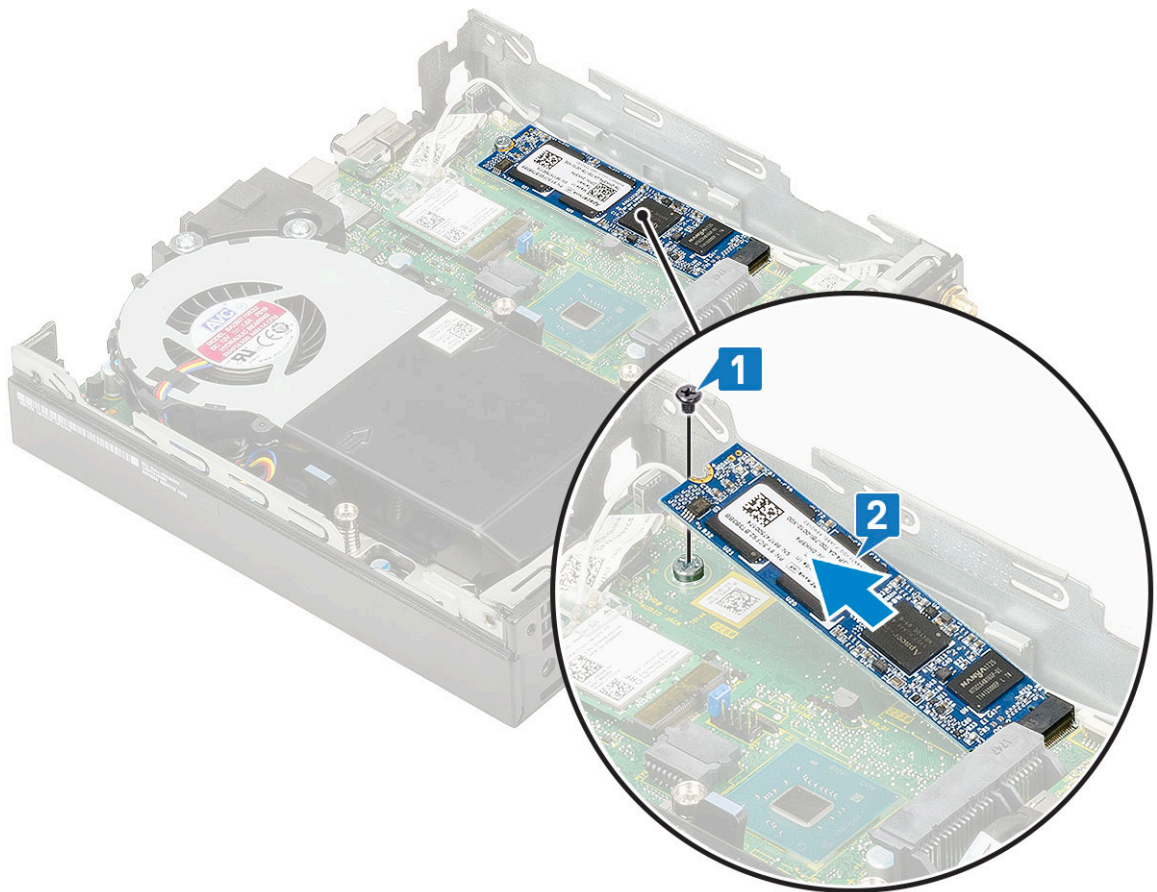
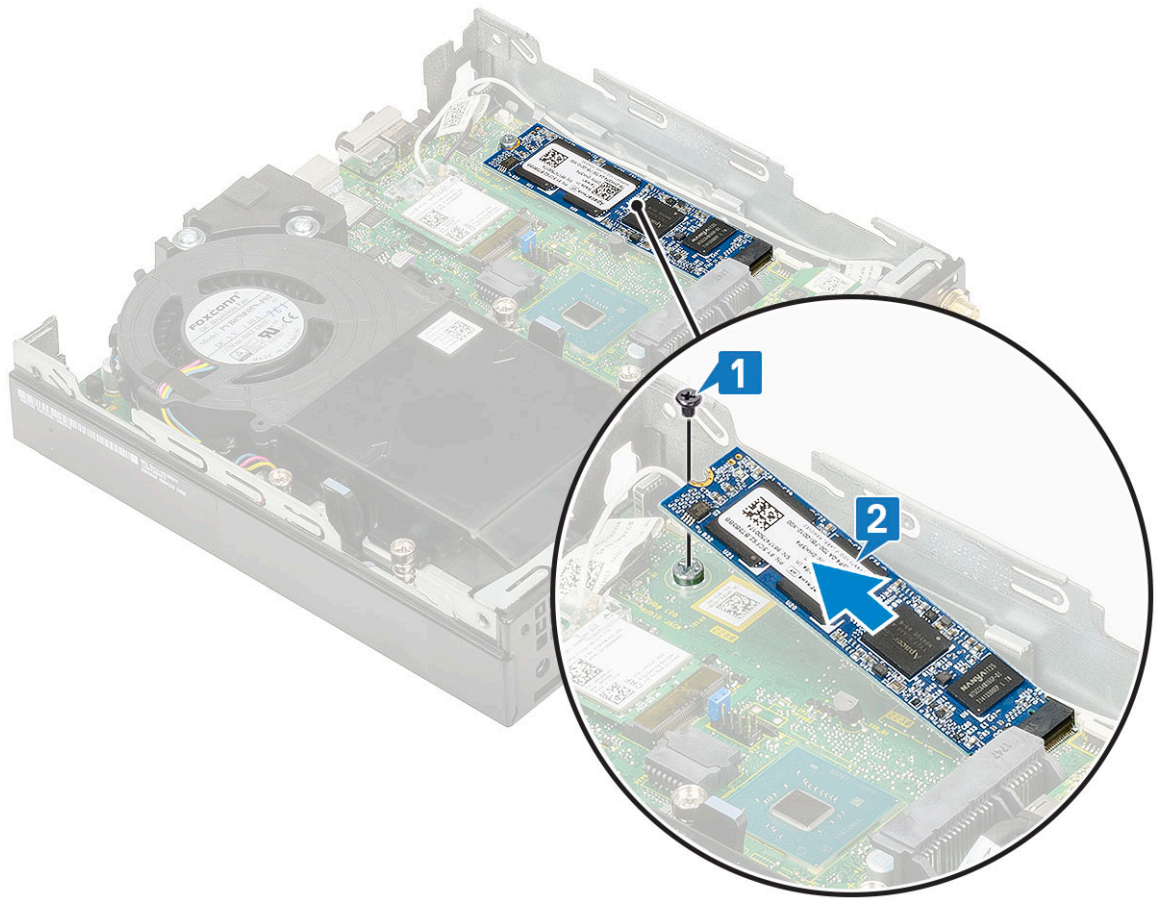

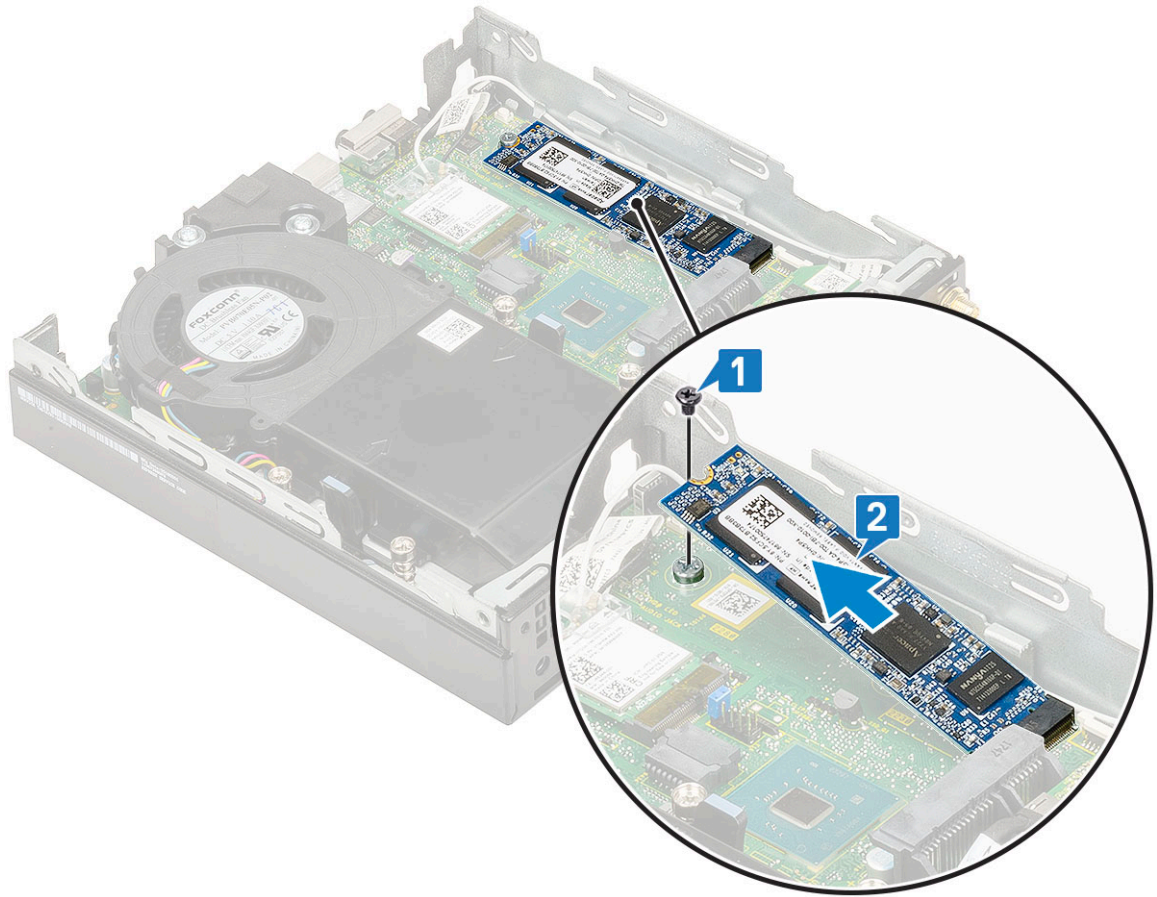

تركيب محرك الأقراص في الحالة الصلبة من نوع M.2 PCIe

ملاحظة: تسري التعليمات على محرك الأقراص في الحالة الصلبة من نوع M.2 SATA أيضًا.

1. لتركيب محرك الأقراص في الحالة الصلبة من نوع M.2 PCIe:
 - a. أدخل محرك الأقراص في الحالة الصلبة (SSD) من نوع M.2 PCIe في الموصل الموجود على لوحة النظام [1].
 - b. أعد تركيب المسمار اللولبي (M2X3.5) الأحادي الذي يثبت محرك الأقراص في الحالة الصلبة (SSD) من نوع M.2 PCIe بلوحة النظام [2].

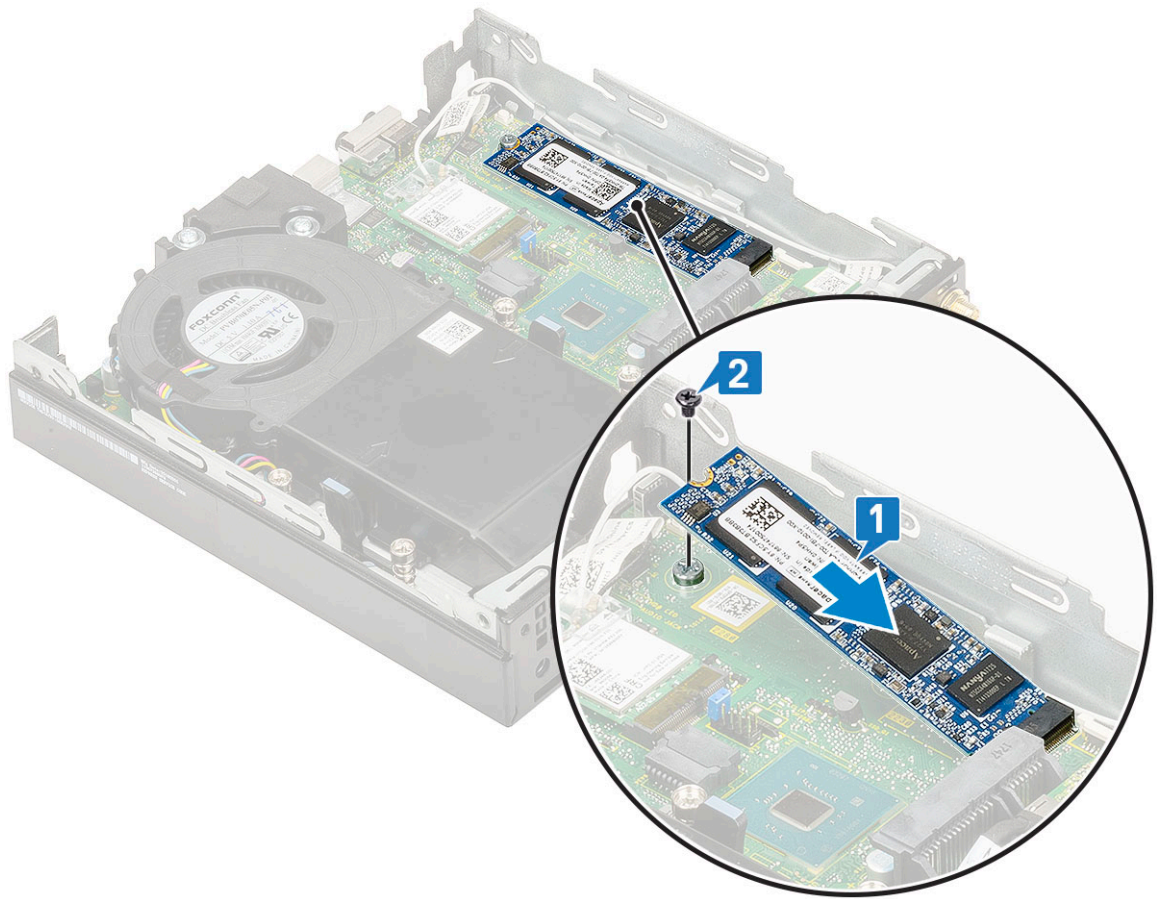

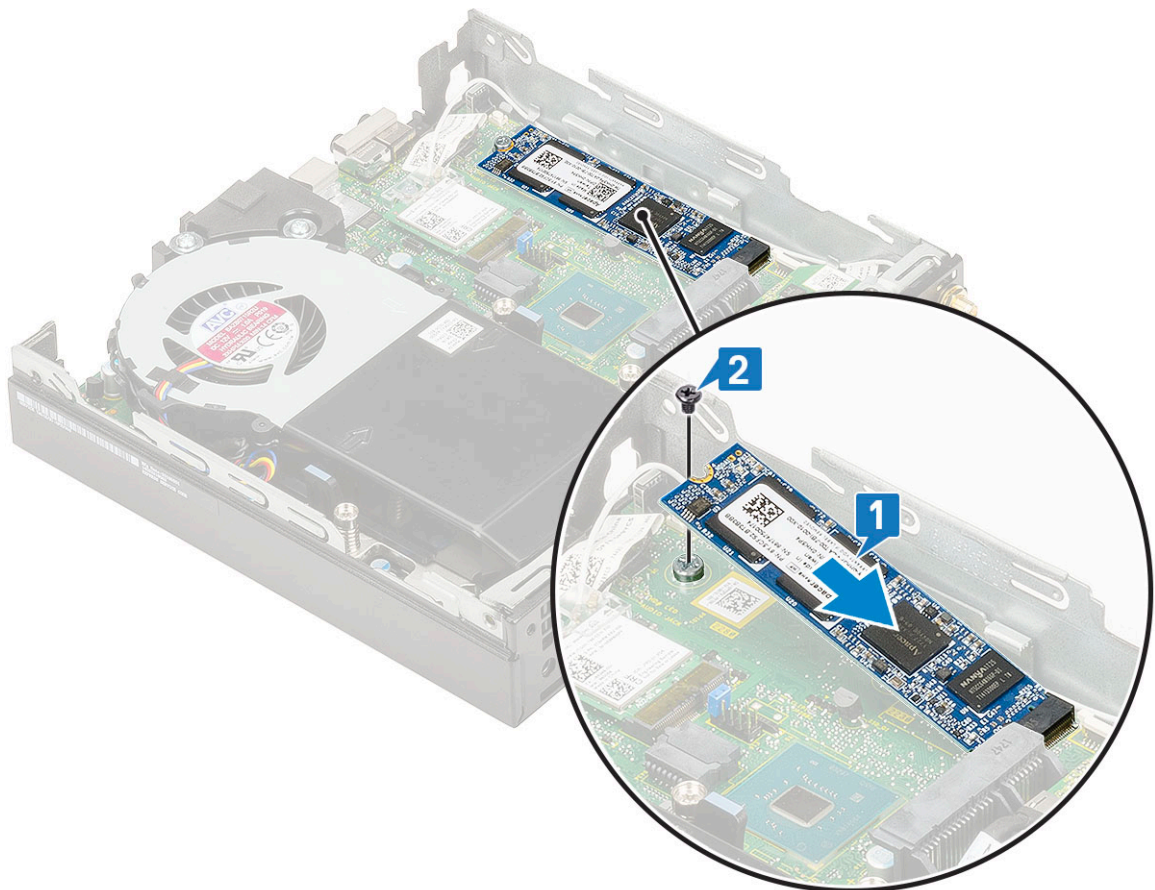
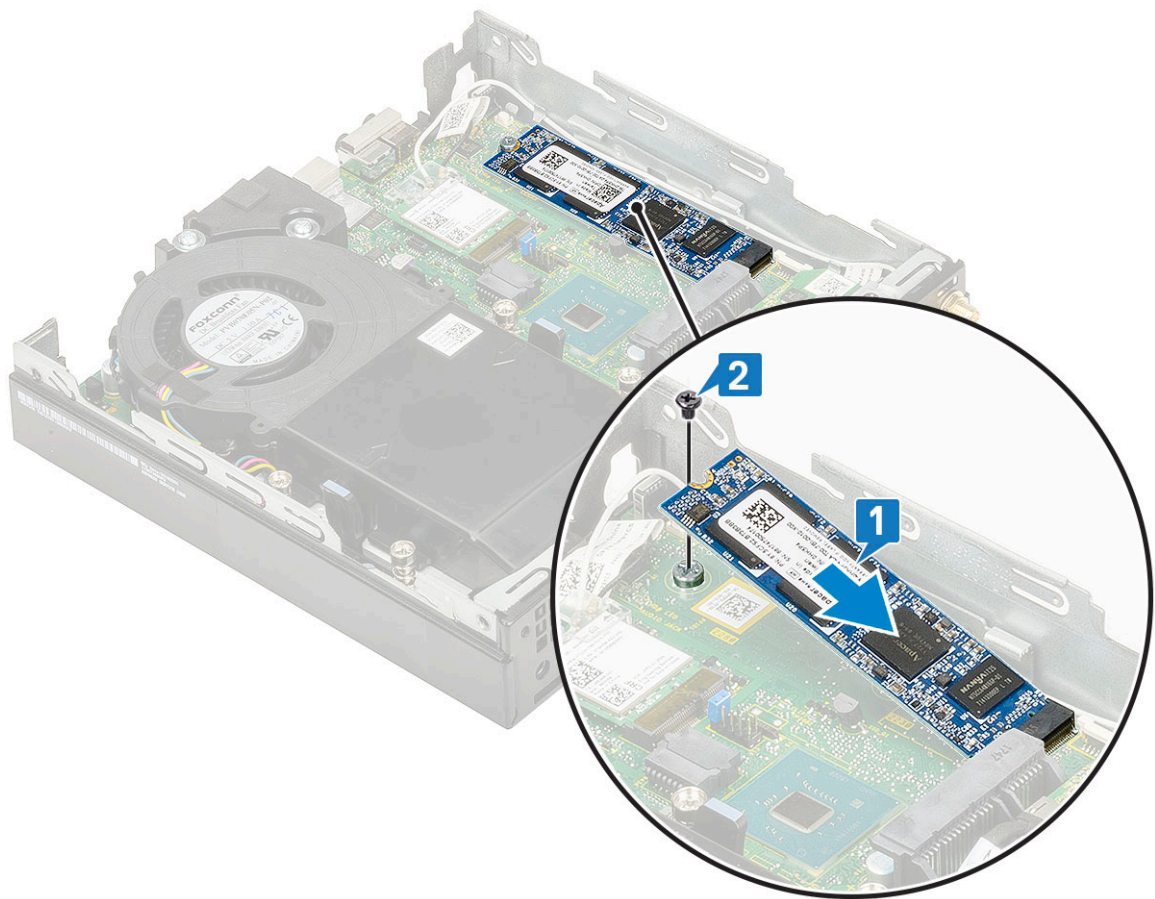

2. قم بتركيب:
 - a. مجموعة محرك الأقراص الثابتة مقاس 2.5 بوصة
 - b. الغطاء الجانبي
3. اتبع الإجراءات الواردة في بعد العمل داخل جهاز الكمبيوتر الخاص بك.

الوحدة الاختيارية

إزالة الوحدة الاختيارية

1. اتبع الإجراءات الواردة في قبل العمل داخل جهاز الكمبيوتر الخاص بك.
2. قم بإزالة:
 - a. الغطاء الجانبي
 - b. مجموعة محرك الأقراص الثابتة مقاس 2.5 بوصة
3. لإزالة البطاقة الاختيارية:
 - a. افصل كابل البطاقة الاختيارية من الموصل الموجود في لوحة النظام [1].
 - b. قم بإزالة المسمارين اللولبيين (M2X3.5) والمسمارين اللولبيين المثبتين للبطاقة الاختيارية في هيكل النظام [2، 3].

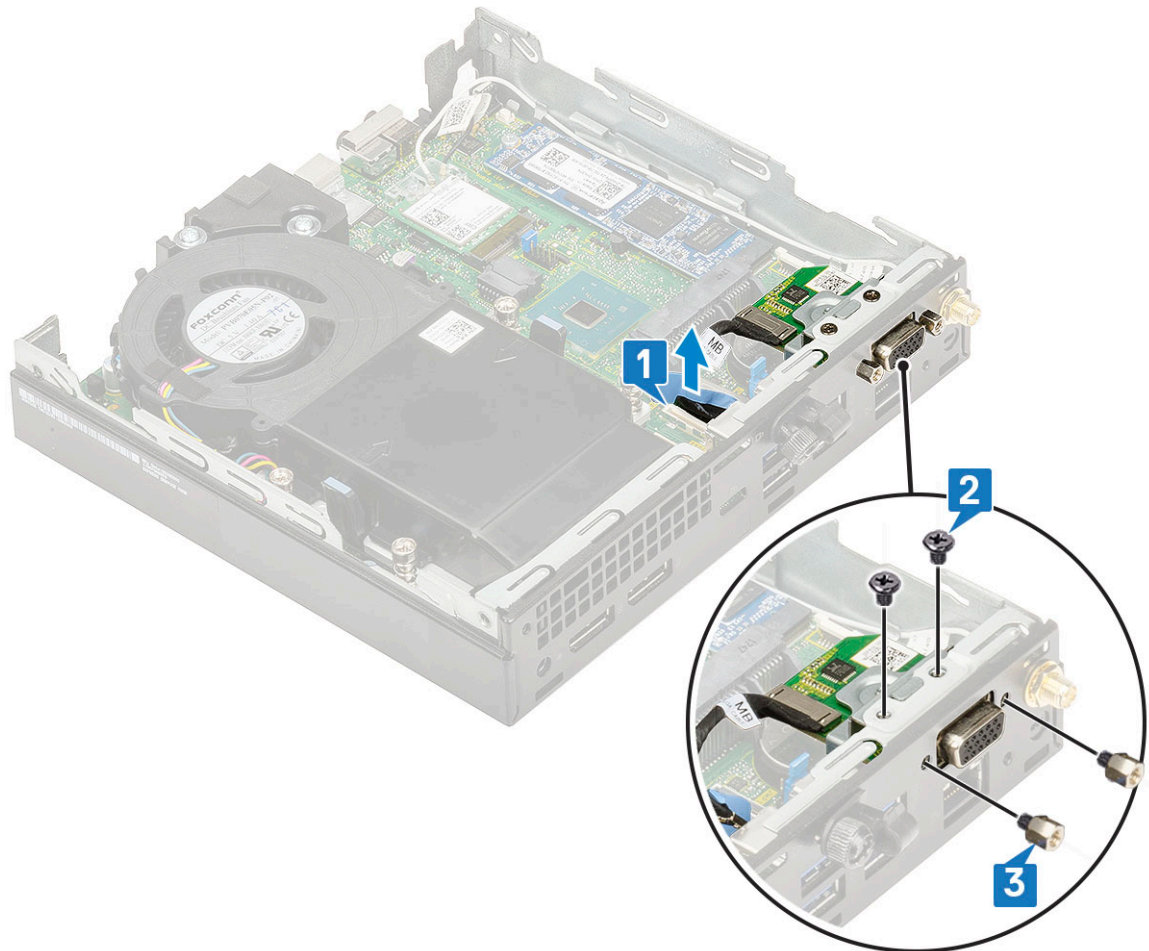
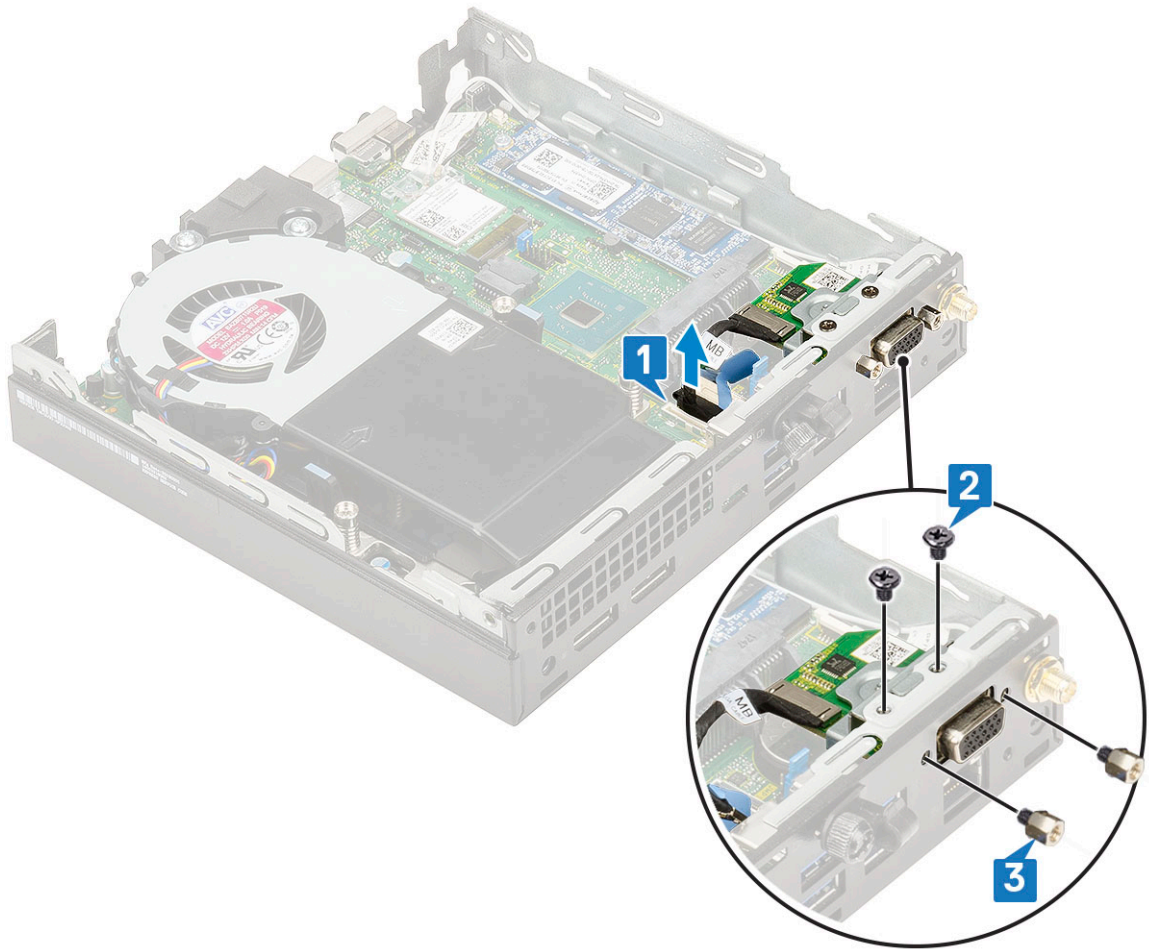

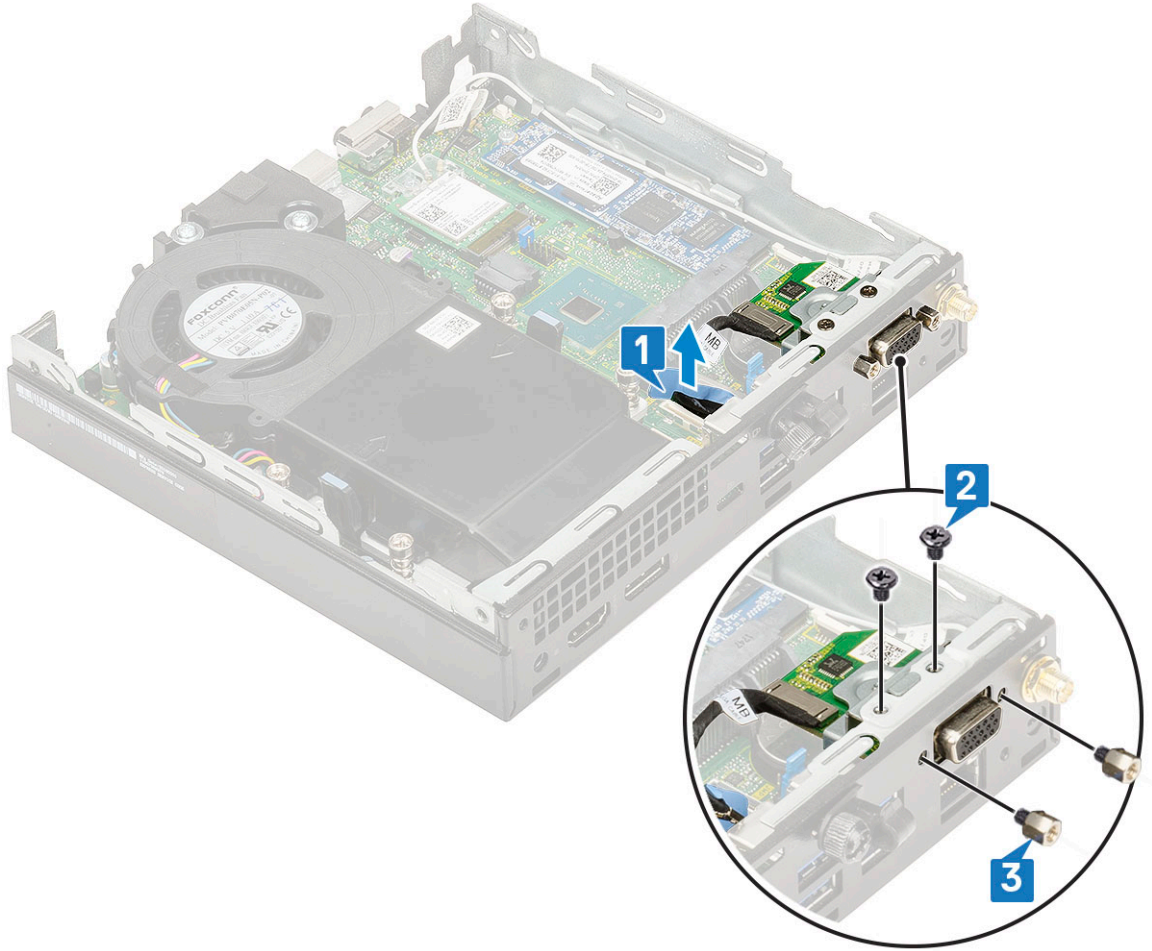

C. اسحب اللوحة الاختيارية وارفعها بعيداً عن النظام.

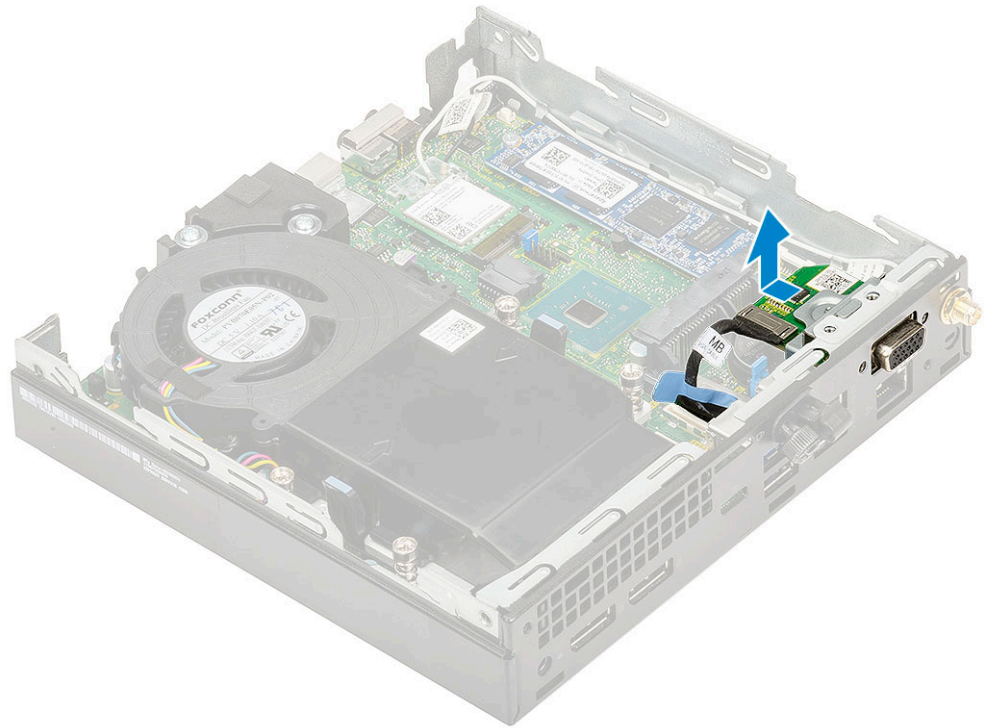
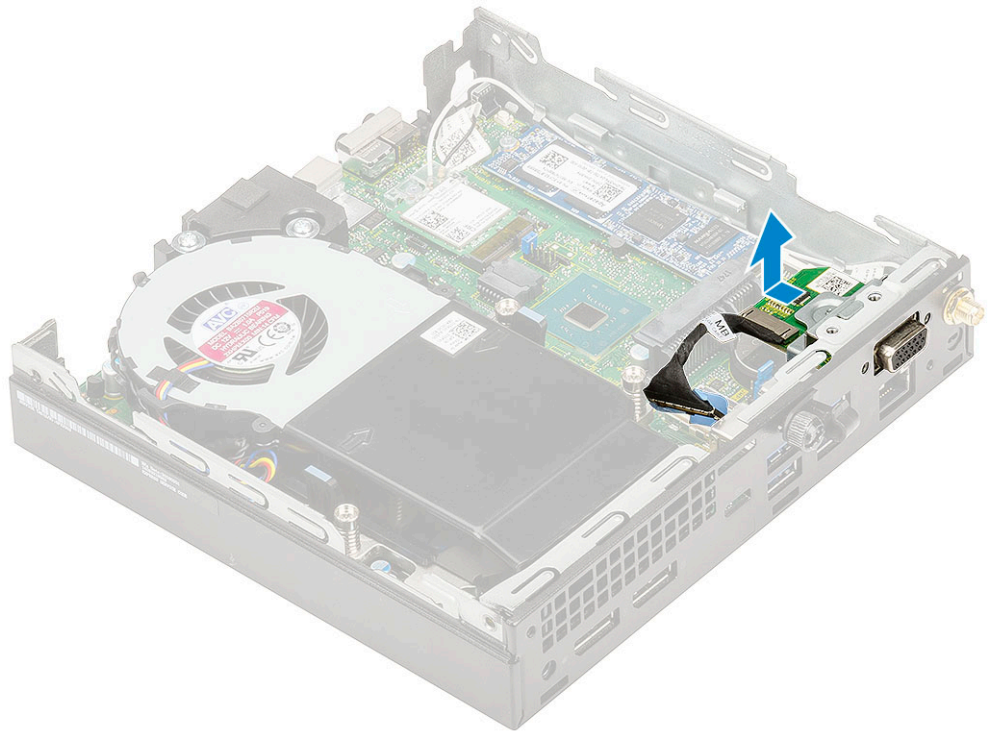

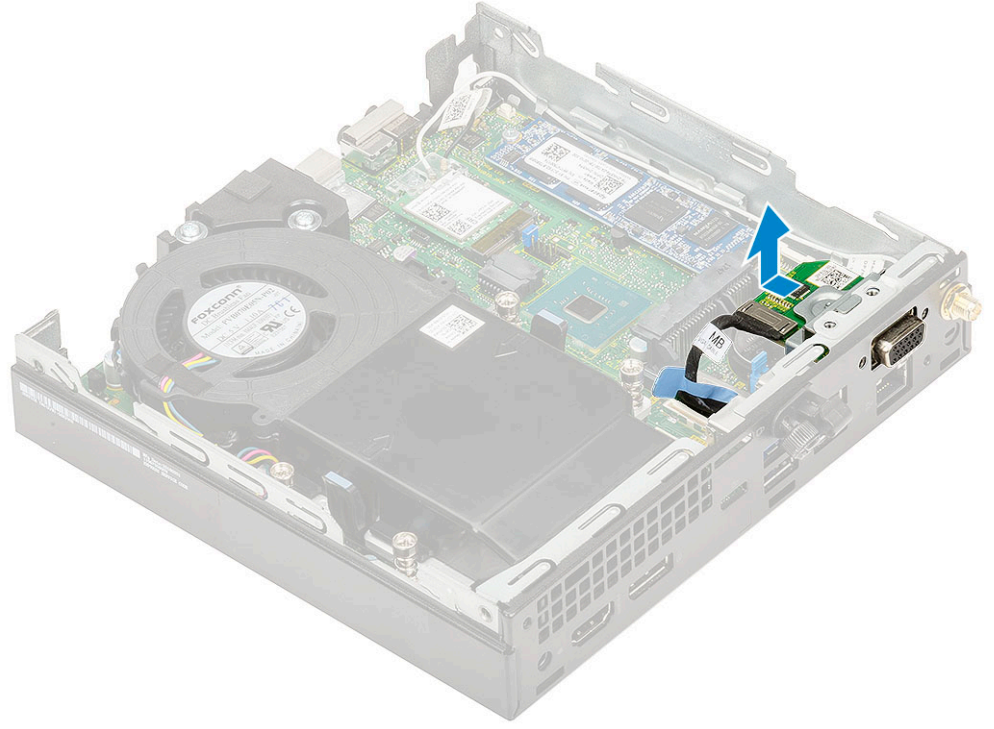

تركيب الوحدة الاختيارية

1. لتركيب البطاقة الاختيارية:
a. ضع البطاقة الاختيارية وقم بمحاذاتها في مكانها بالنظام.

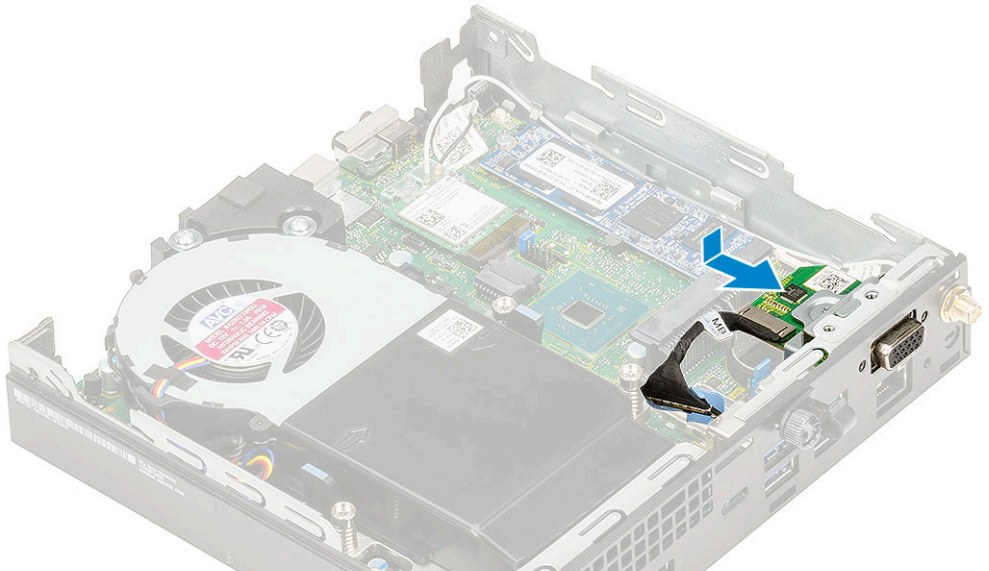
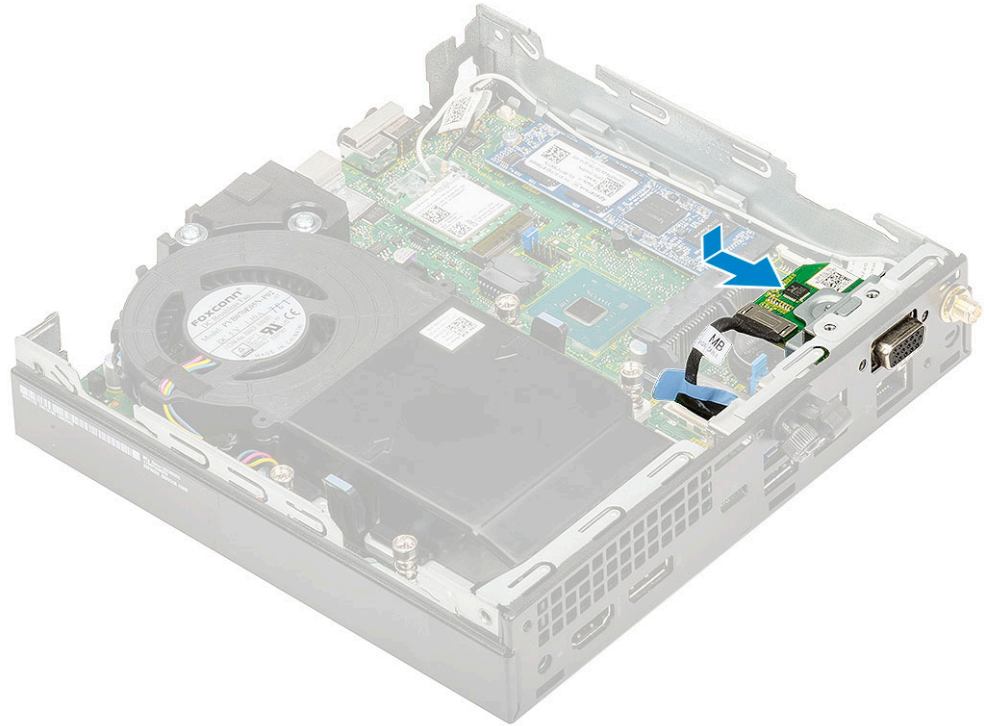
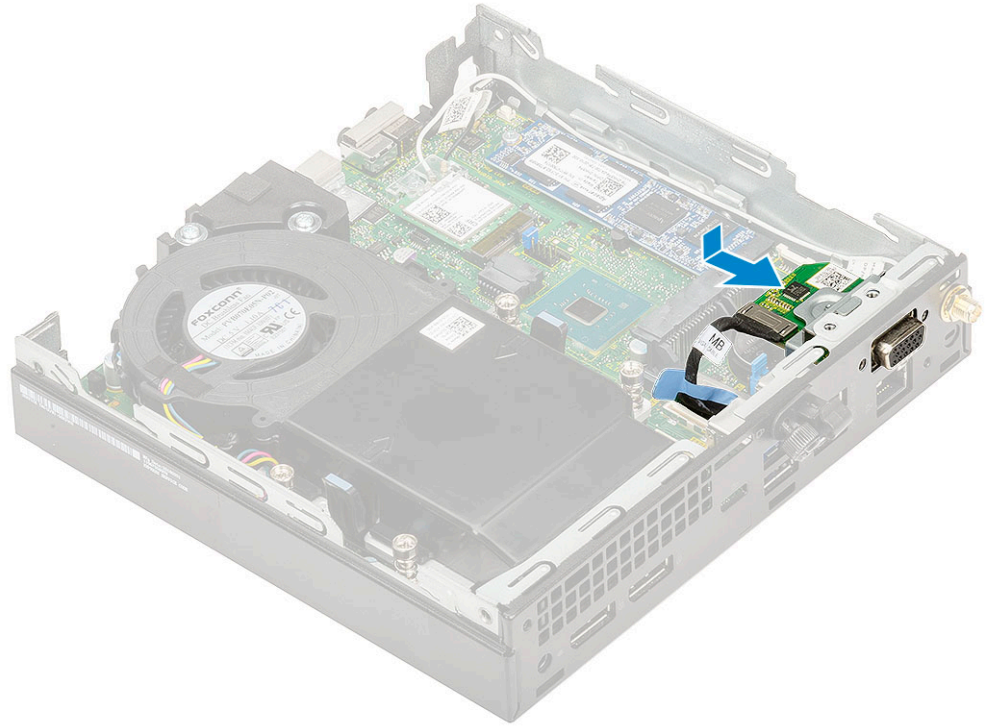

- b. أعد وضع المسمارين اللولبيين (M2X3.5) والمسمارين اللولبيين لتثبيت البطاقة الاختيارية في هيكل النظام [1، 2]
- c. قم بتوصيل كبل البطاقة الذكية بالموصل الموجود في لوحة النظام [3].

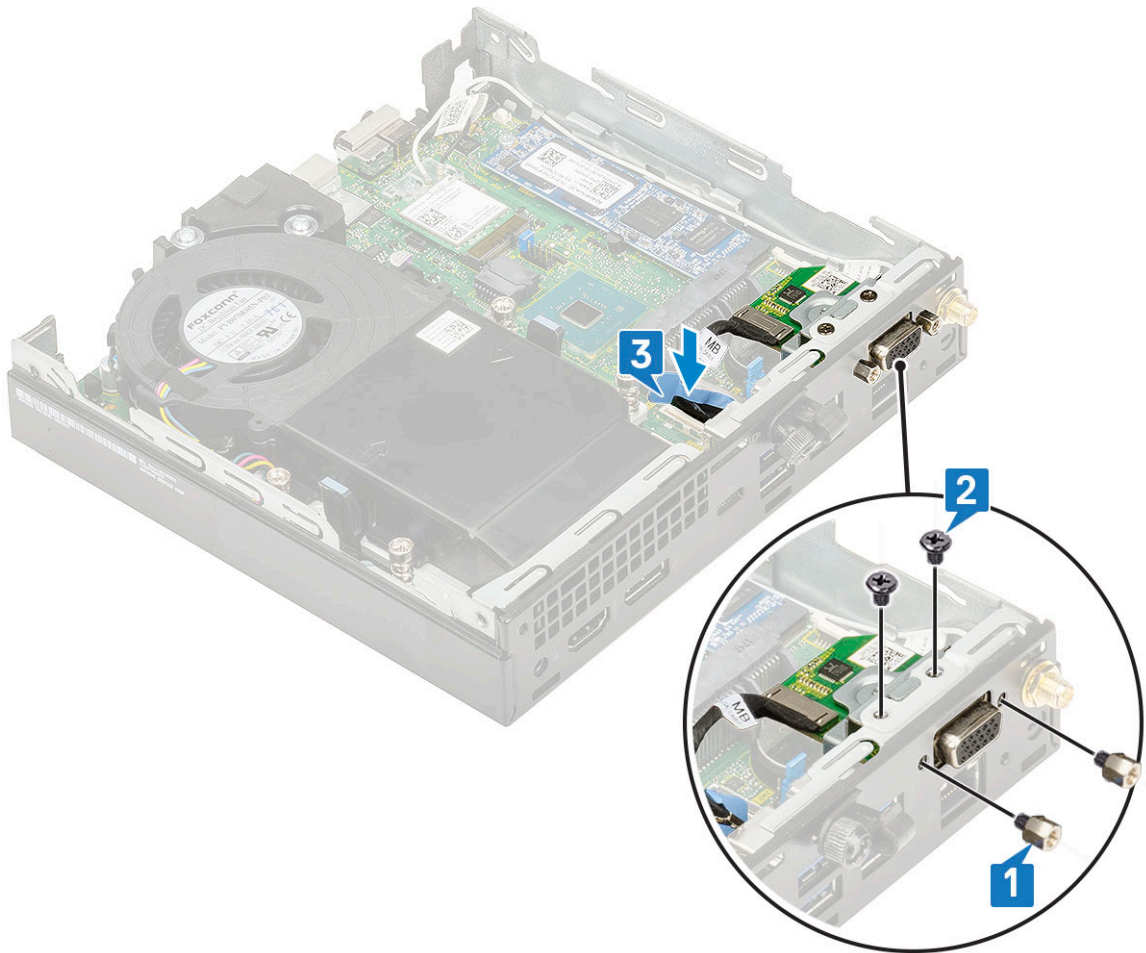
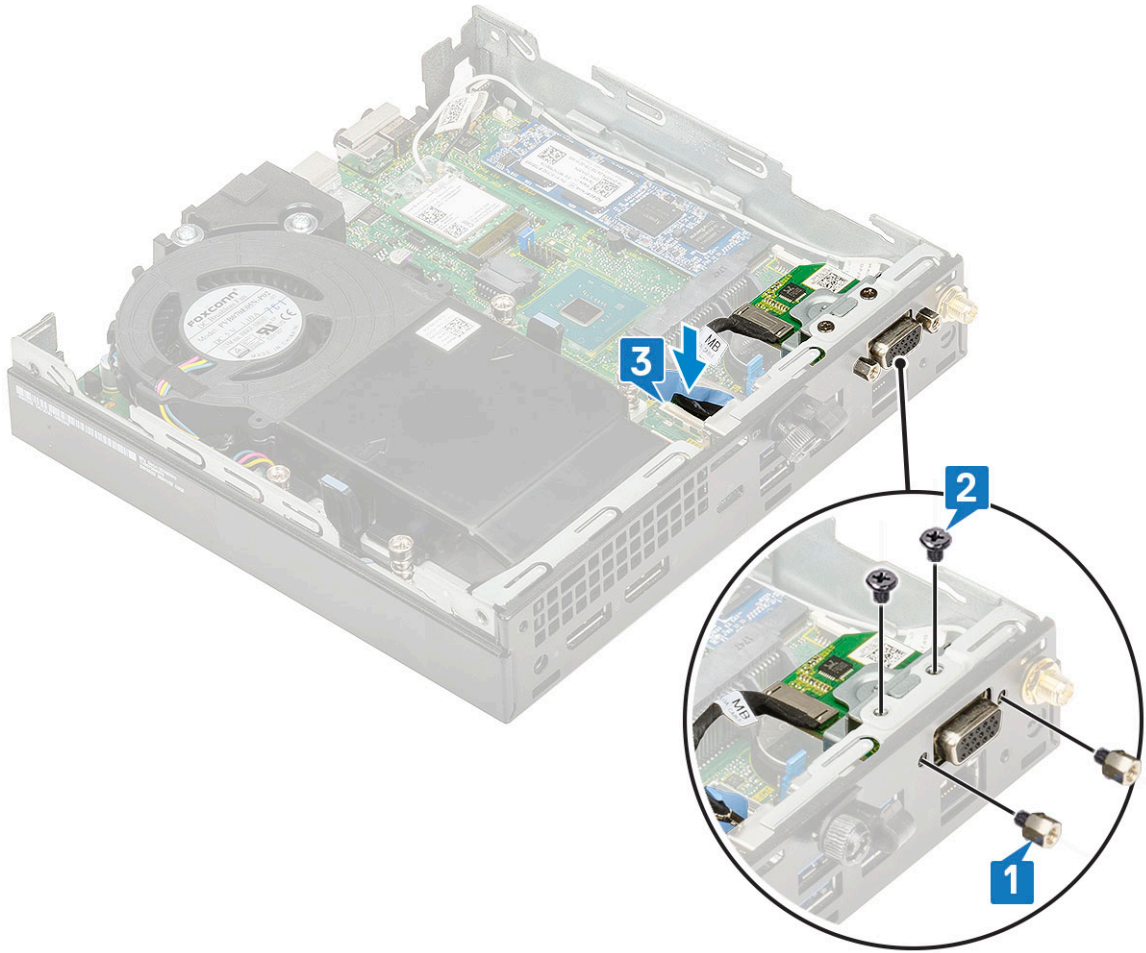

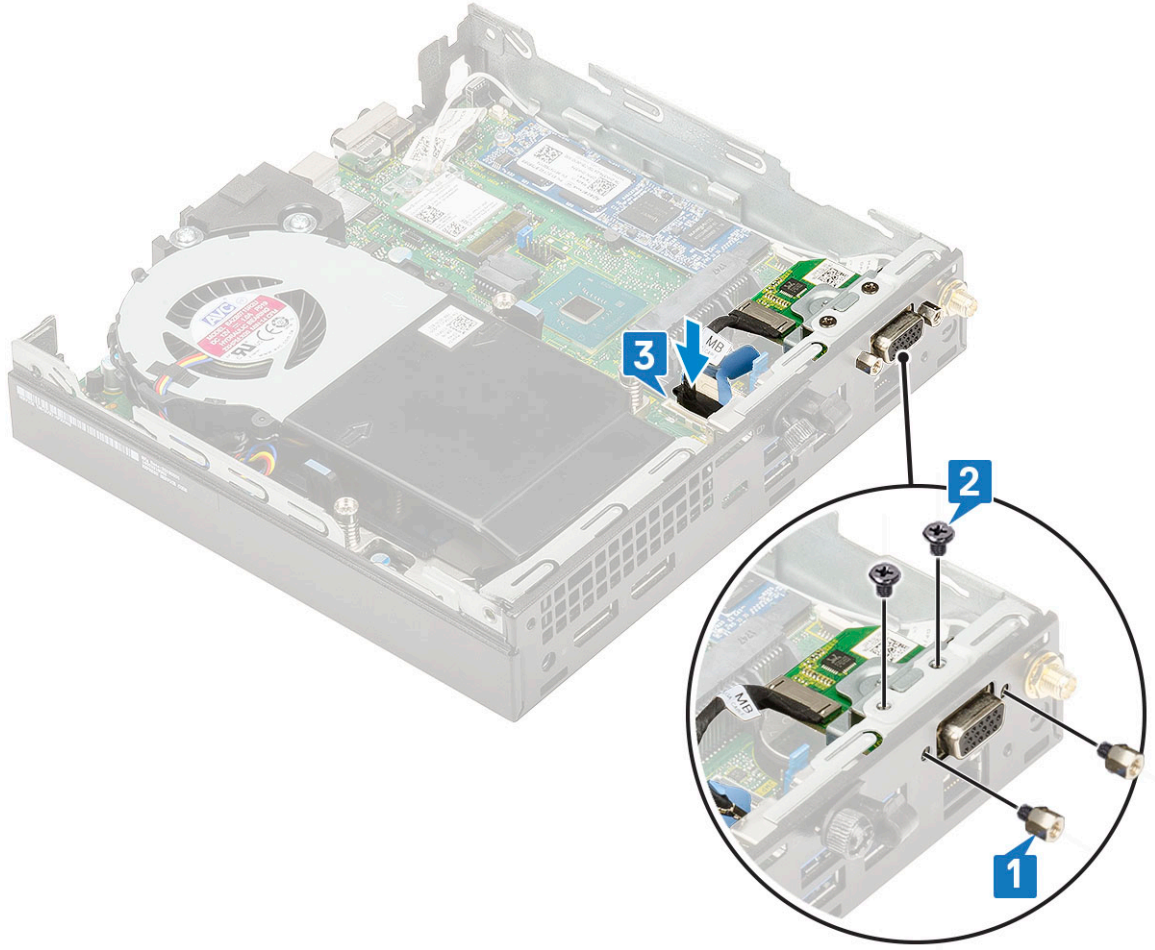

2. قم بتركيب:
 - a. الغطاء الجانبي
 - b. مجموعة محرك الأقراص الثابتة بمقاس 2.5 بوصة
3. اتبع الإجراءات الواردة في بعد العمل داخل جهاز الكمبيوتر الخاص بك.

البطارية الخلية المصغرة

إزالة البطارية الخلية المصغرة

1. اتبع الإجراءات الواردة في قبل العمل داخل جهاز الكمبيوتر الخاص بك.
2. قم بإزالة:
 - a. الغطاء الجانبي
3. لإزالة البطارية الخلية المصغرة:
 - a. اضغط على مزلاج التحرير حتى تخرج البطارية الخلية المصغرة [1].
 - b. أزل البطارية الخلية المصغرة من لوحة النظام [2].

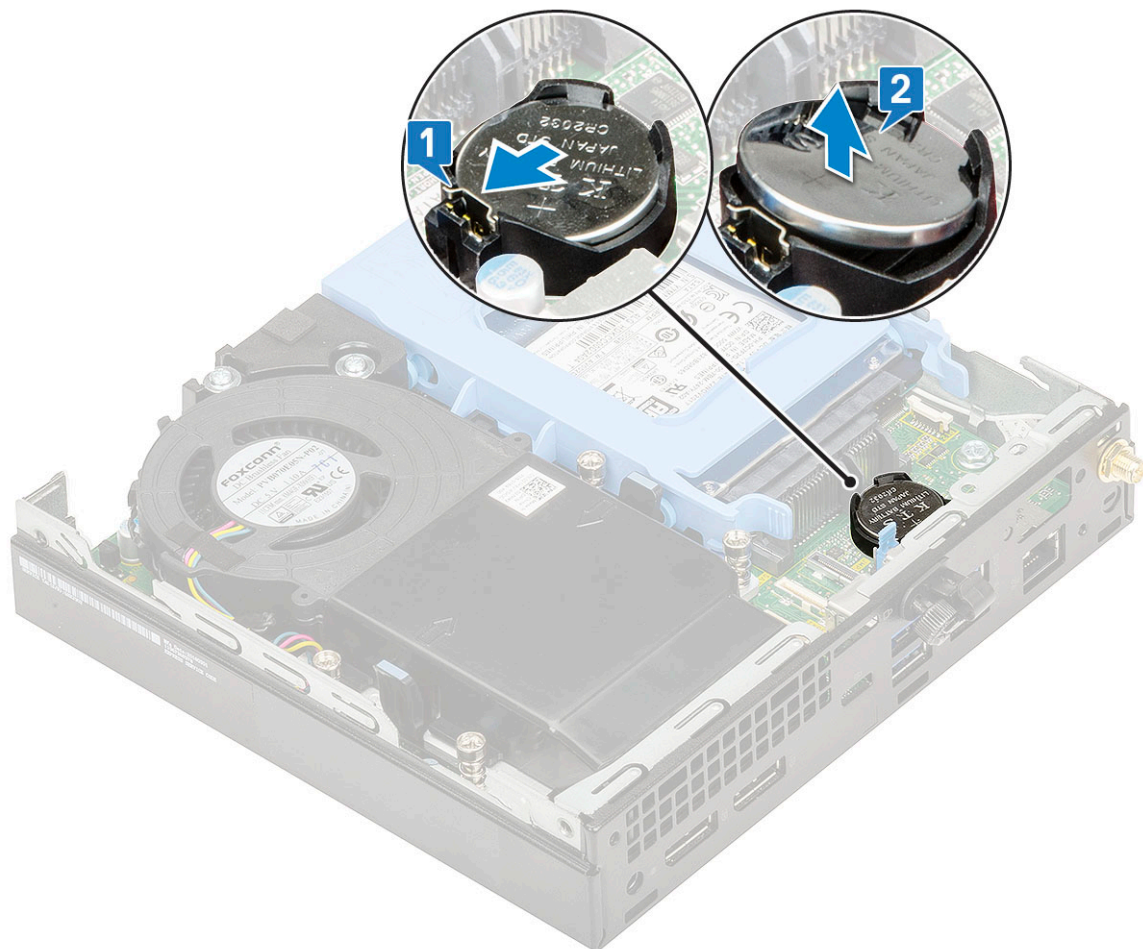

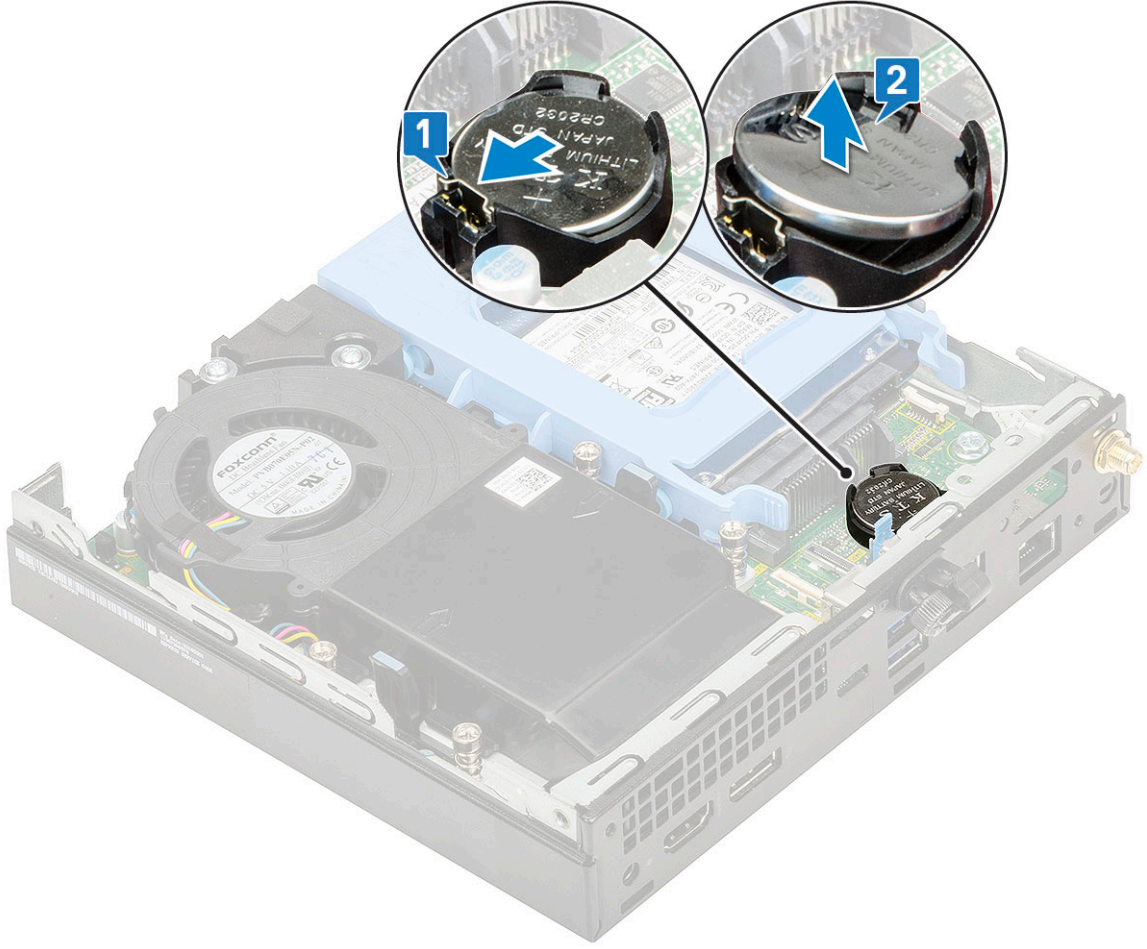

تركيب البطارية الخلوية المصغرة

1. لتركيب البطارية الخلوية المصغرة:
 - a. أمسك بالبطارية الخلوية المصغرة بحيث تكون العلامة "+" مواجهة للأعلى ثم أدخلها تحت السنّة التثبيت عند الجانب الموجب من الموصل الموجود بلوحة النظام [1].
 - b. اضغط على البطارية في الموصل حتى تستقر في مكانها [2].

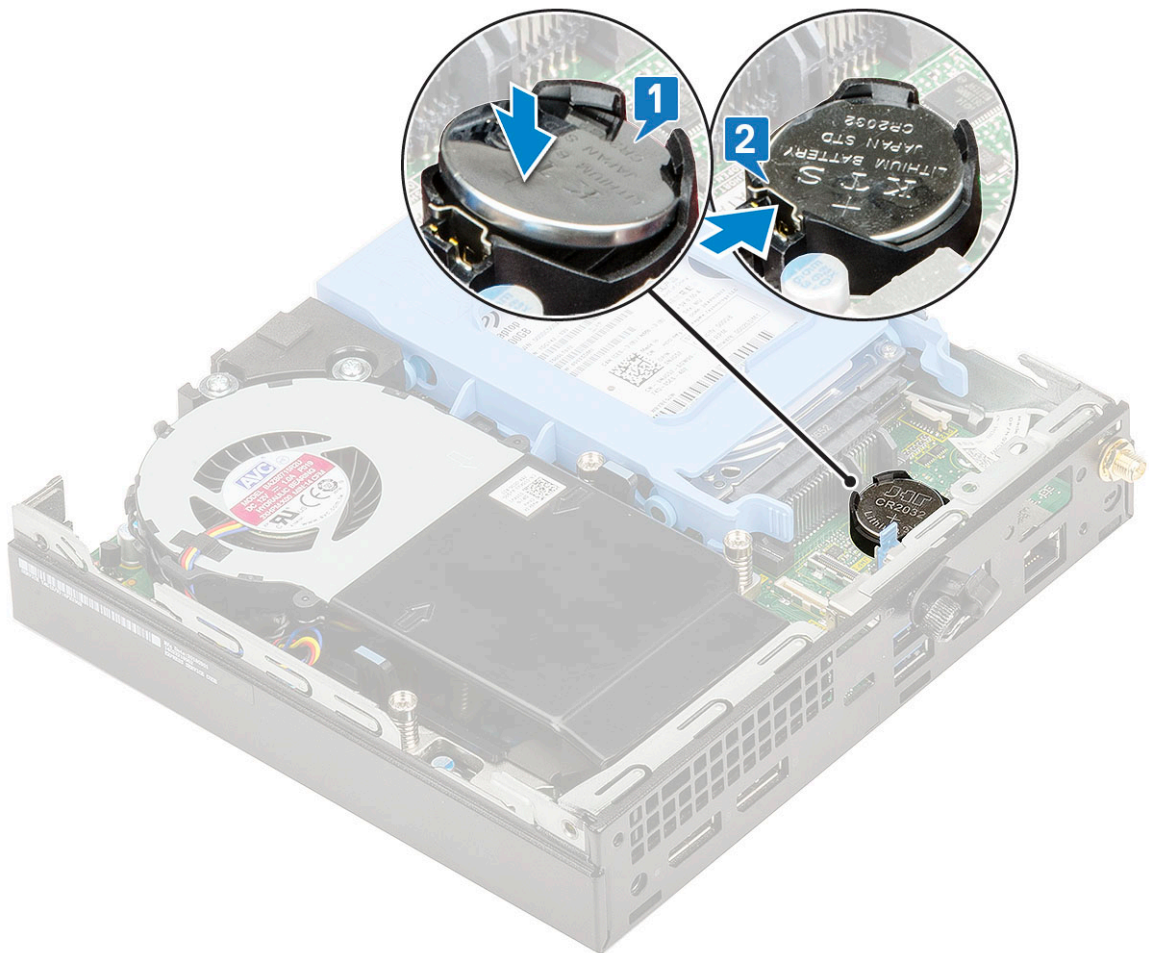
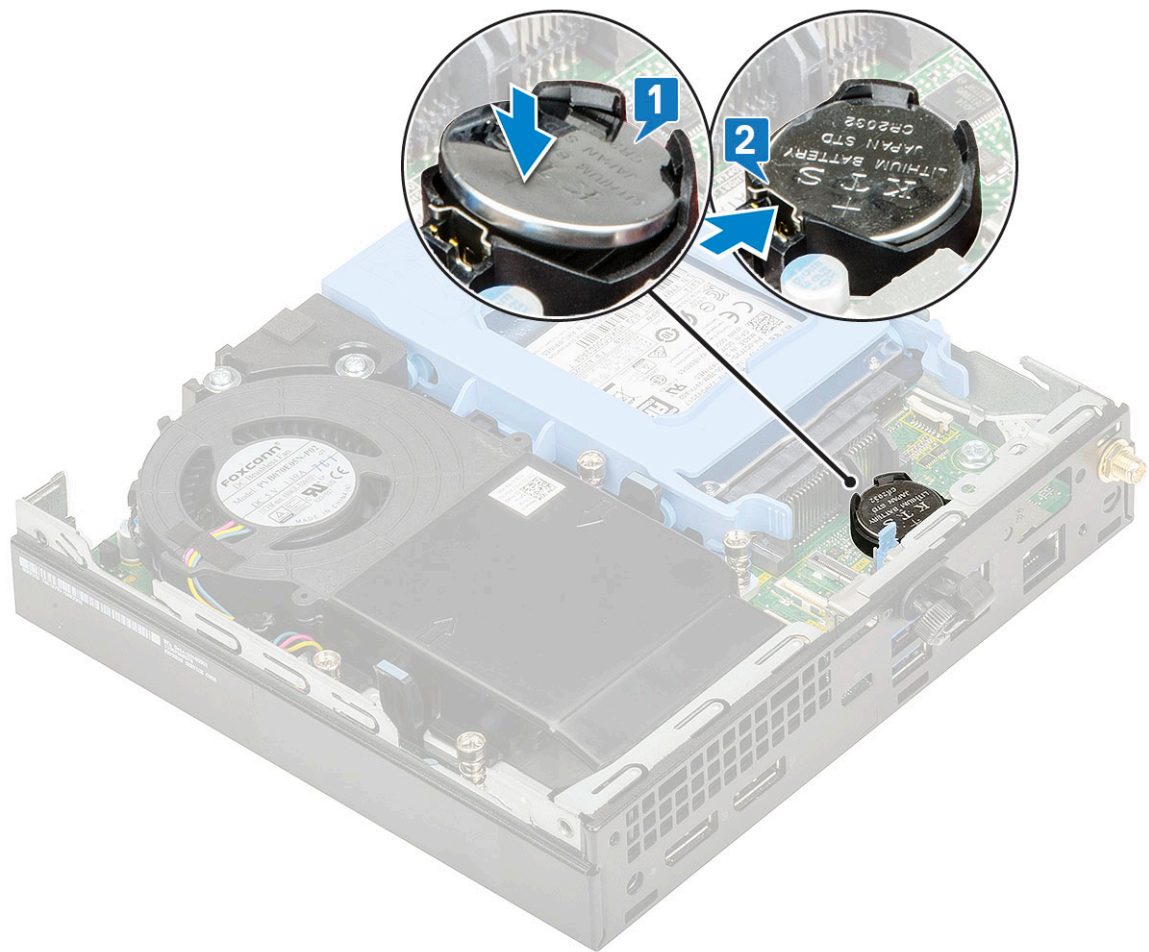

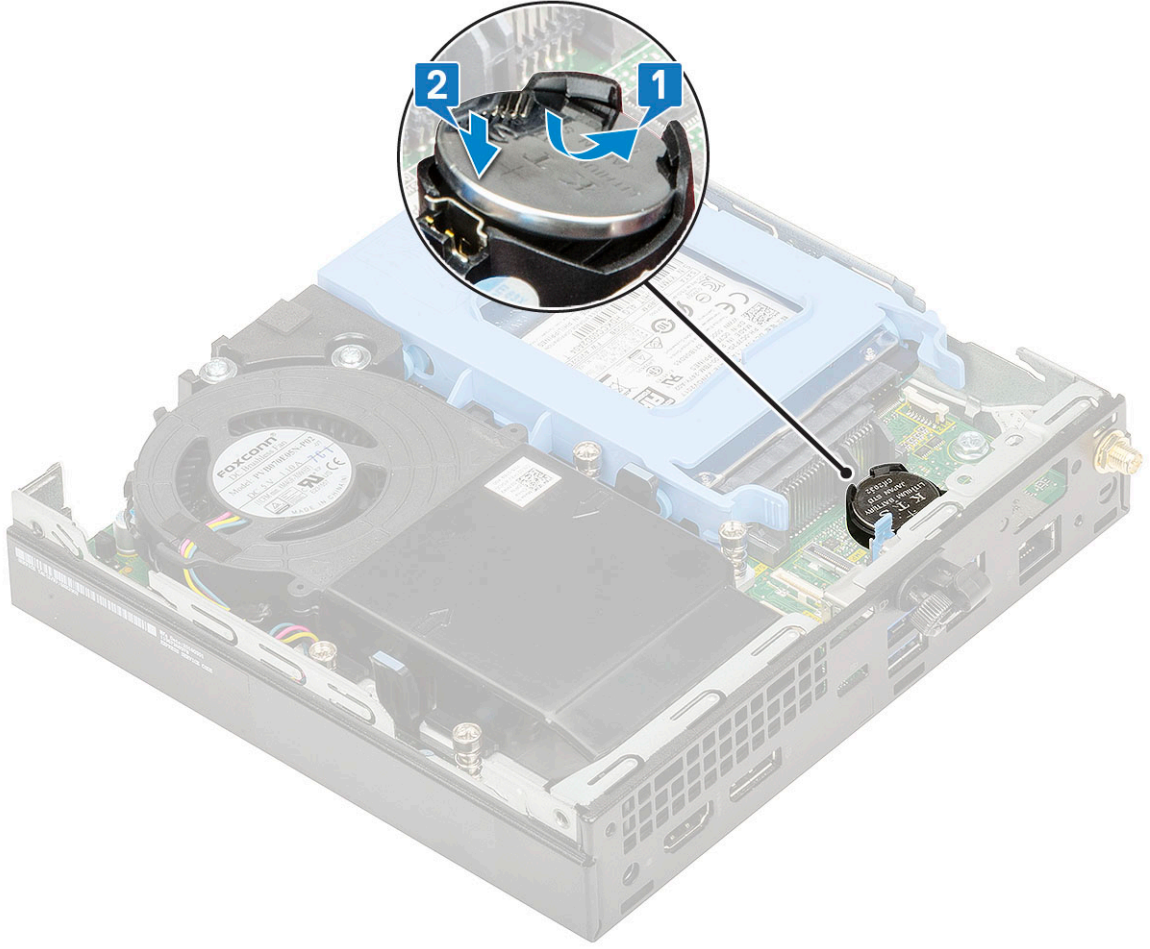

2. قم بتركيب
 - a. الغطاء الجانبي
3. اتبع الإجراءات الواردة في بعد العمل داخل جهاز الكمبيوتر الخاص بك.

لوحة النظام

إزالة لوحة النظام

1. اتبع الإجراءات الواردة في قبل العمل داخل جهاز الكمبيوتر الخاص بك.
2. قم بإزالة:
 - a. الغطاء الجانبي
 - b. مجموعة محرك الأقراص الثابتة مقاس 2.5 بوصة
 - c. منافخ المشتت الحراري
 - d. WLAN
 - e. M.2 PCIe SSD
 - f. وحدة الذاكرة
 - g. الوحدة الاختيارية
 - h. المشتت الحراري
 - i. المعالج
3. لازالة دعامة علبة محرك الأقراص الثابتة:
 - a. قم بإزالة المسمار اللولبي الذي يثبت دعامة علبة محرك الأقراص الثابتة بلوحة النظام [1].
 - b. ارفع دعامة علبة محرك الأقراص الثابتة بعيدًا عن لوحة النظام [2].

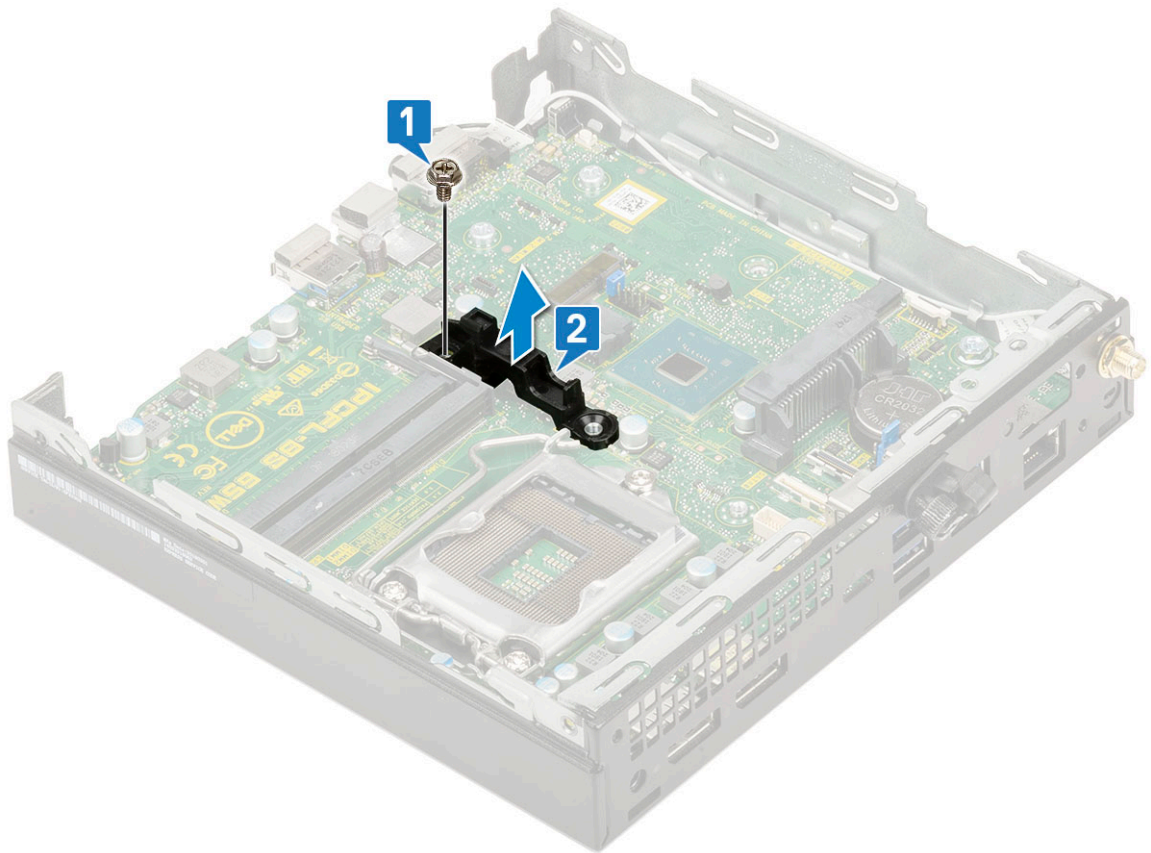
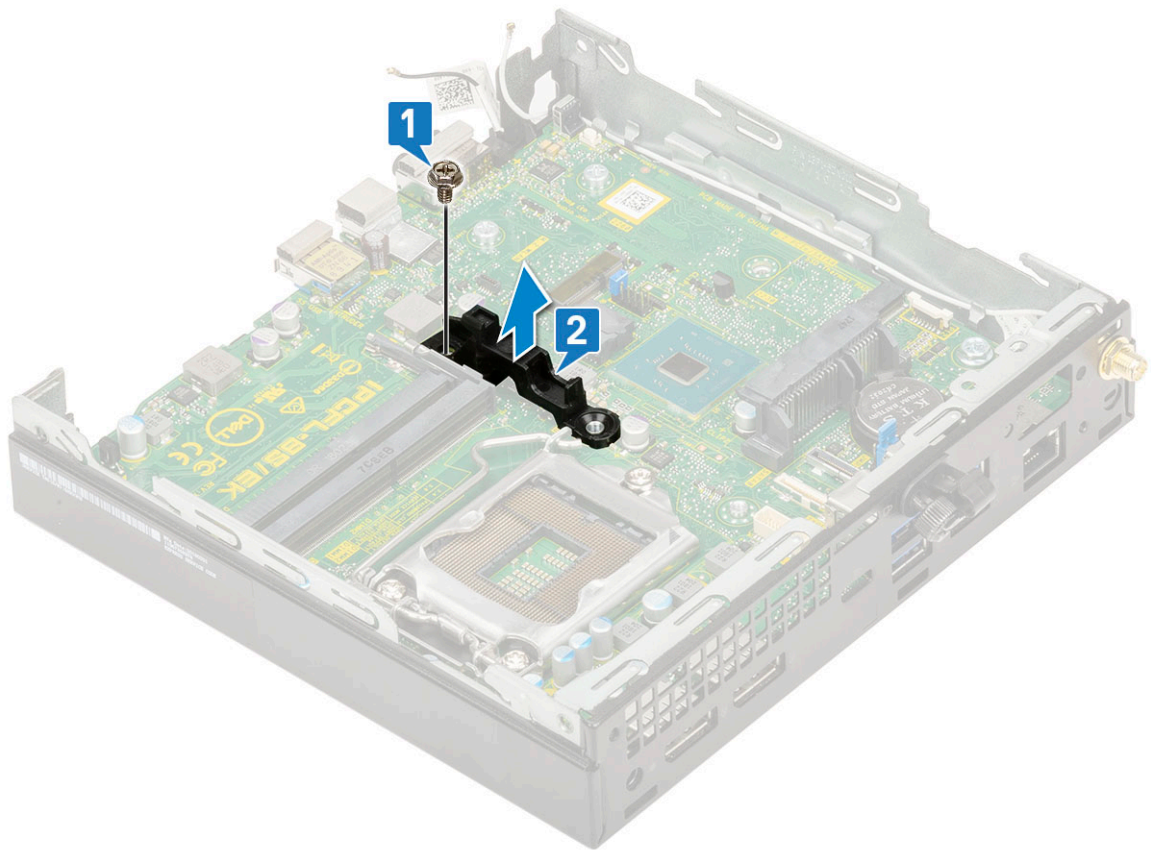

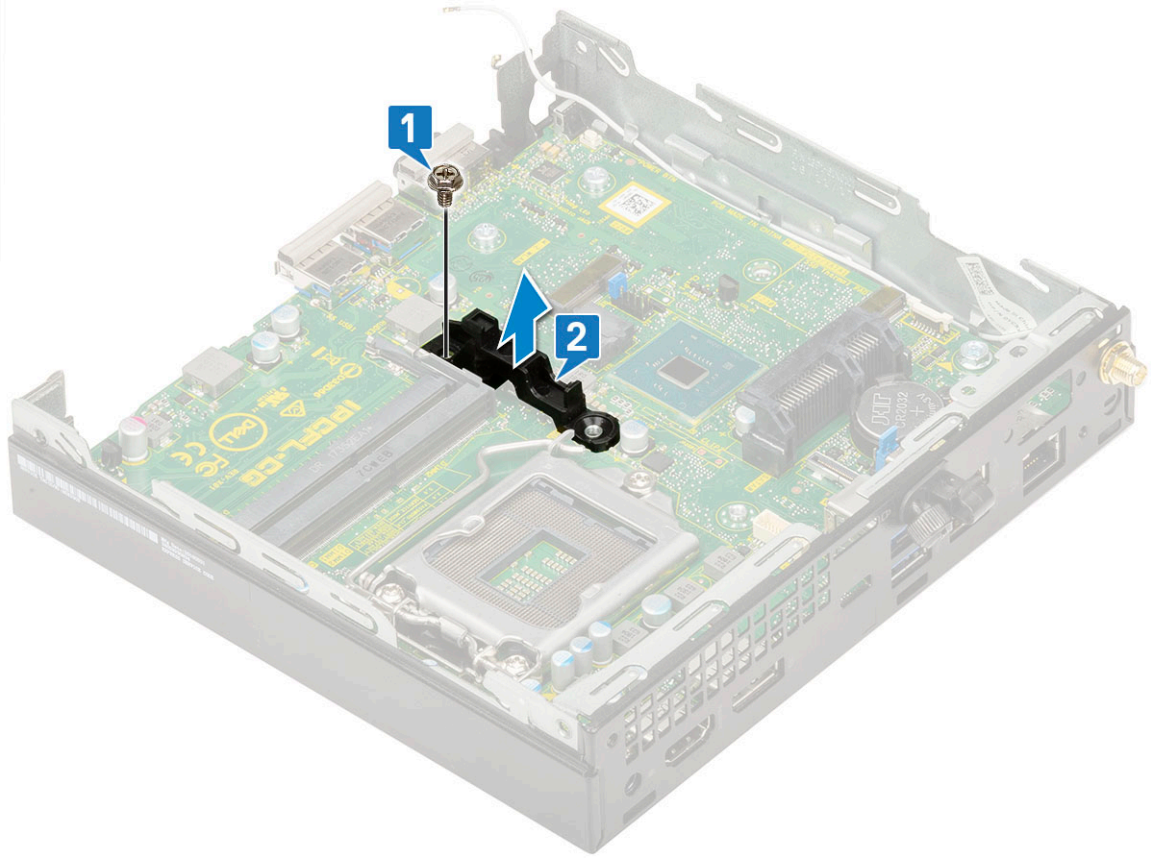

4. لإزالة لوحة النظام:

a. قم بإزالة المسمارين اللولبيين (M3x4) [1] والمسامير اللولبية (6-32x5.4) الثلاثة [2] التي تثبت لوحة النظام بالنظام

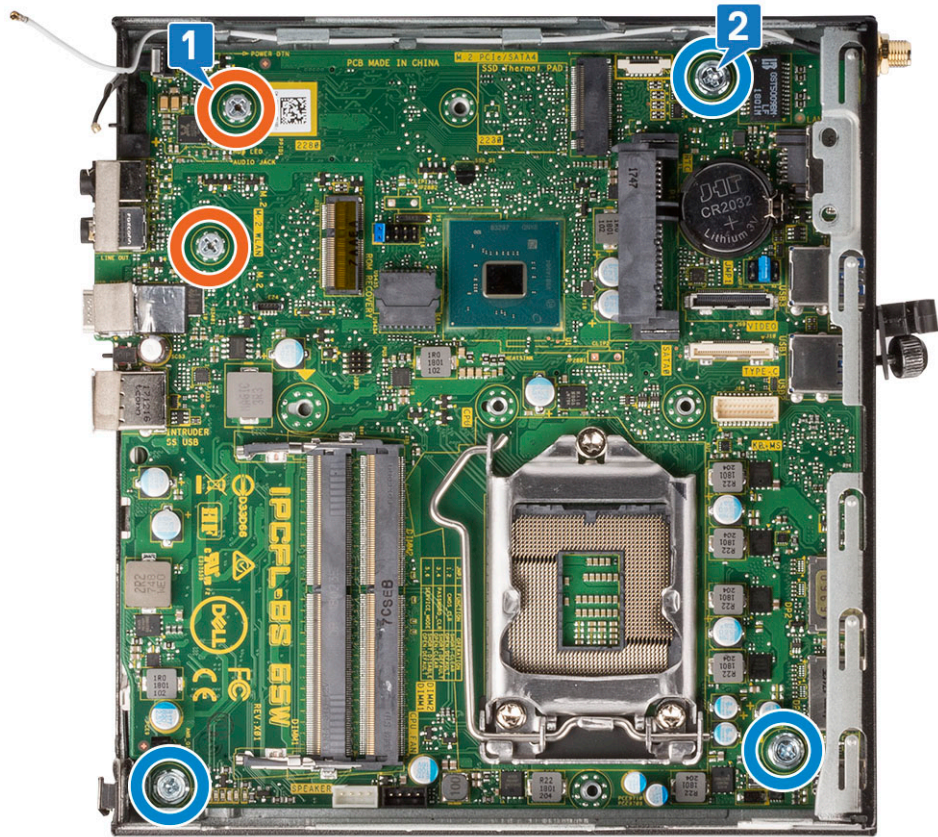
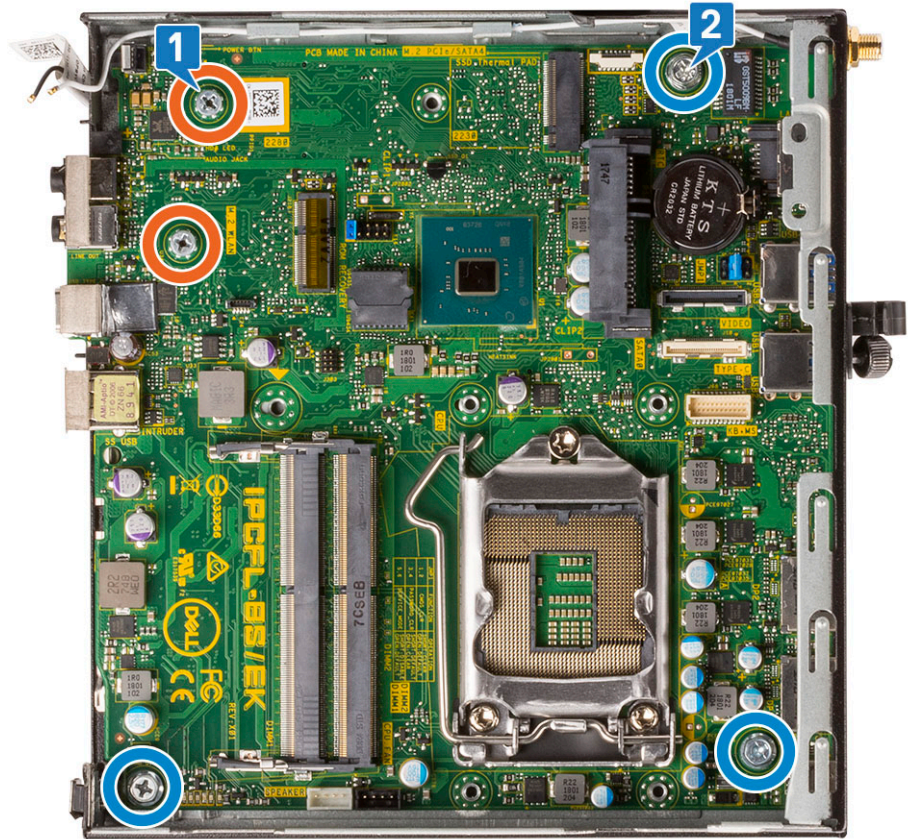

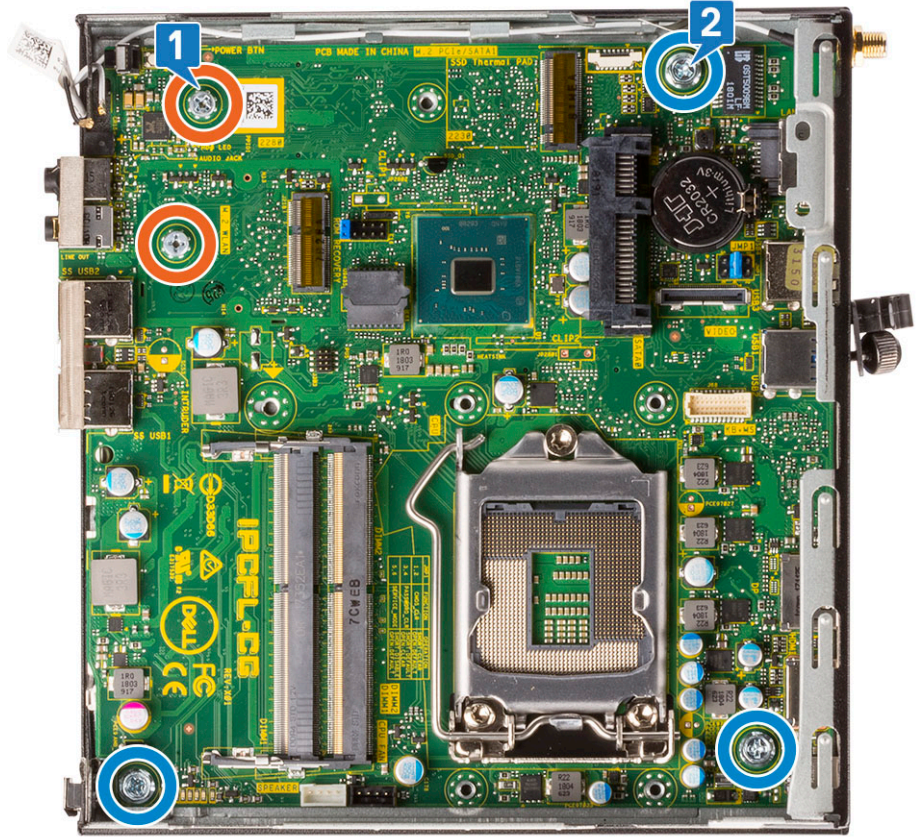

- b. ارفع لوحة النظام لفصل الموصلات من الجزء الخلفي من الكمبيوتر [2].
c. حرّك لوحة النظام بعيداً عن الكمبيوتر [2].

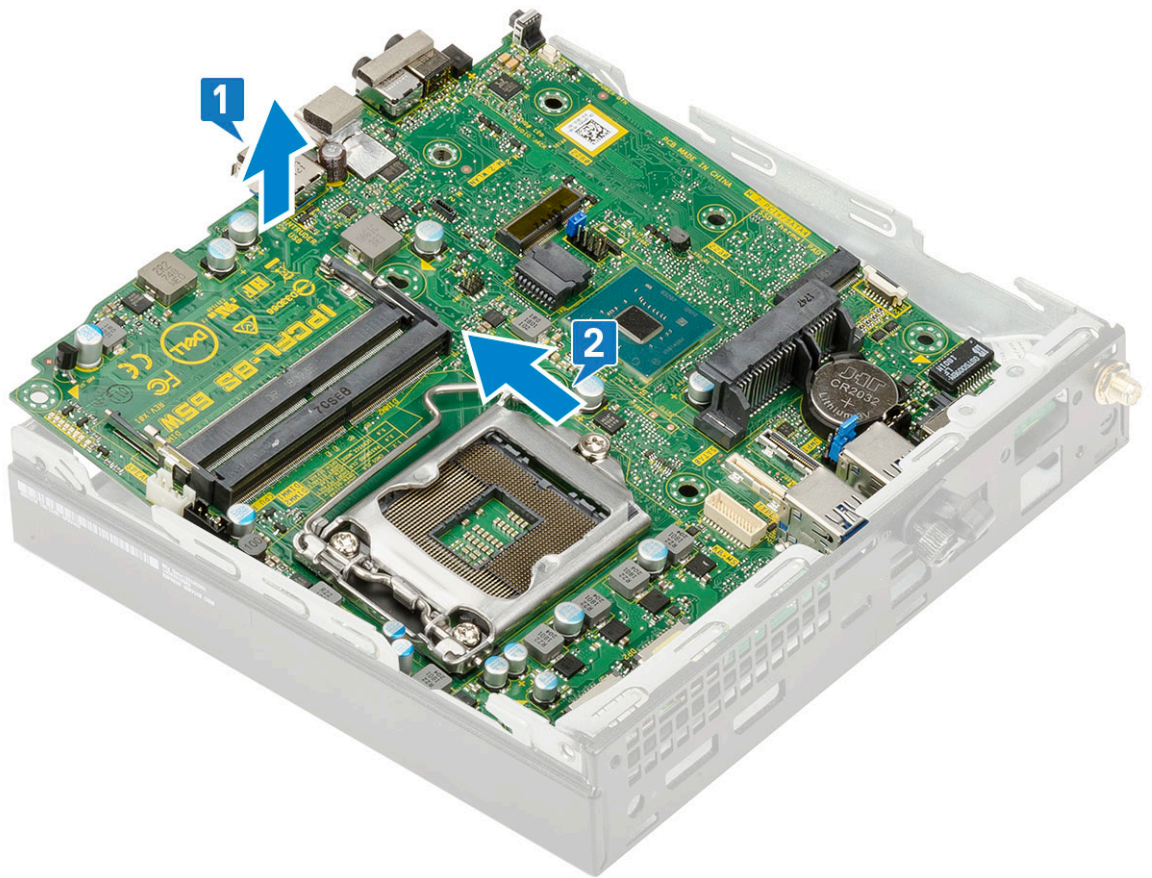
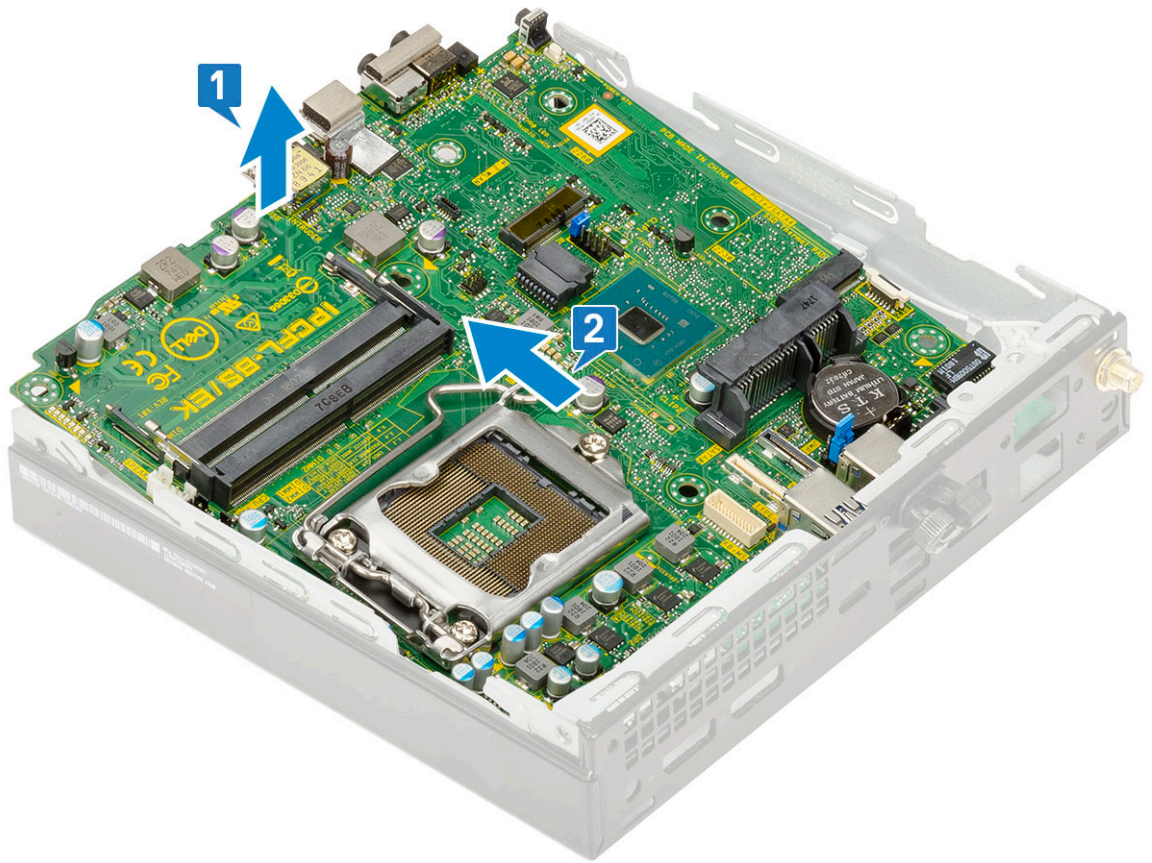

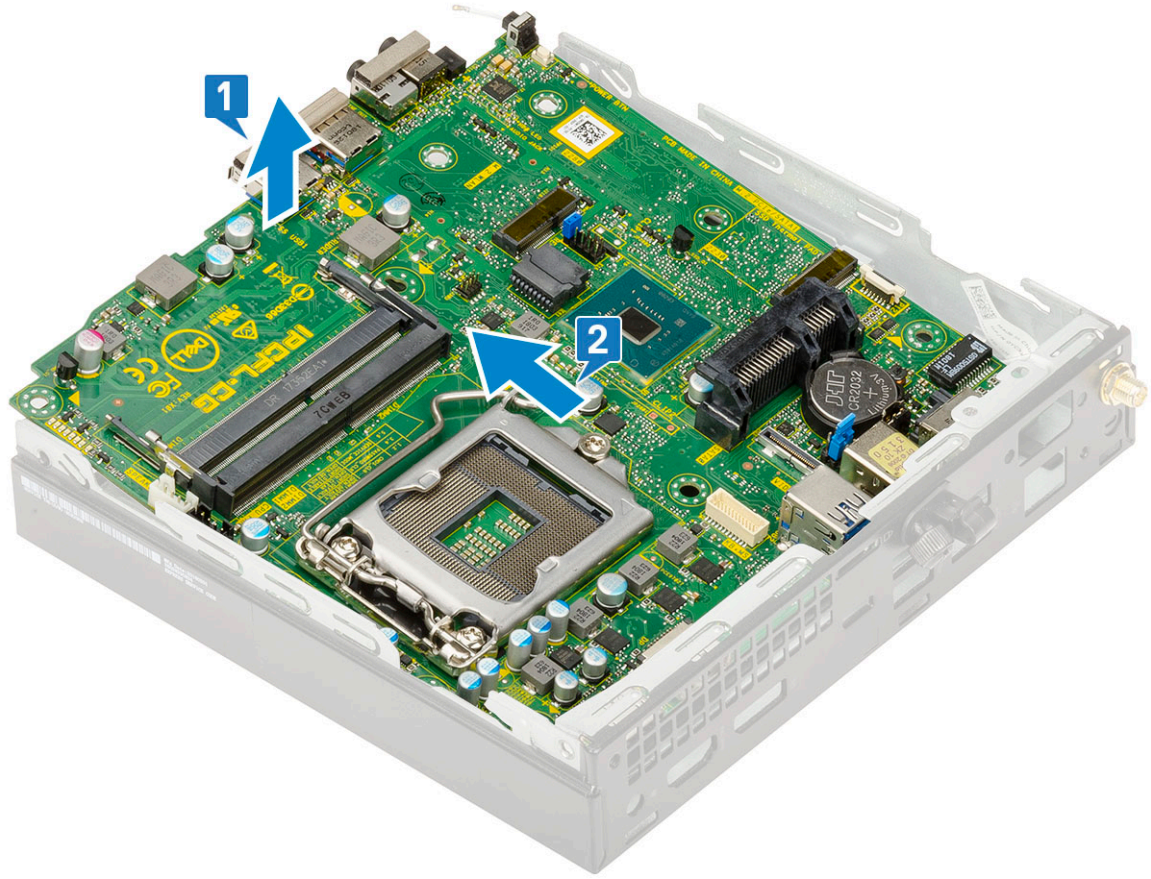

تركيب لوحة النظام

1. لتركيب لوحة النظام:

- a. أمسك لوحة النظام من حوافها وقم بتوجيهها بزاوية تجاه الجزء الخلفي من النظام.
- b. أنزل لوحة النظام داخل النظام حتى تكون الموصلات الموجودة في الجزء الخلفي من لوحة النظام بمحاذاة الفتحات الموجودة على الهيكل وتكون فتحات المسامير اللولبية الموجودة على لوحة النظام بمحاذاة العوازل الموجودة على النظام [1، 2].

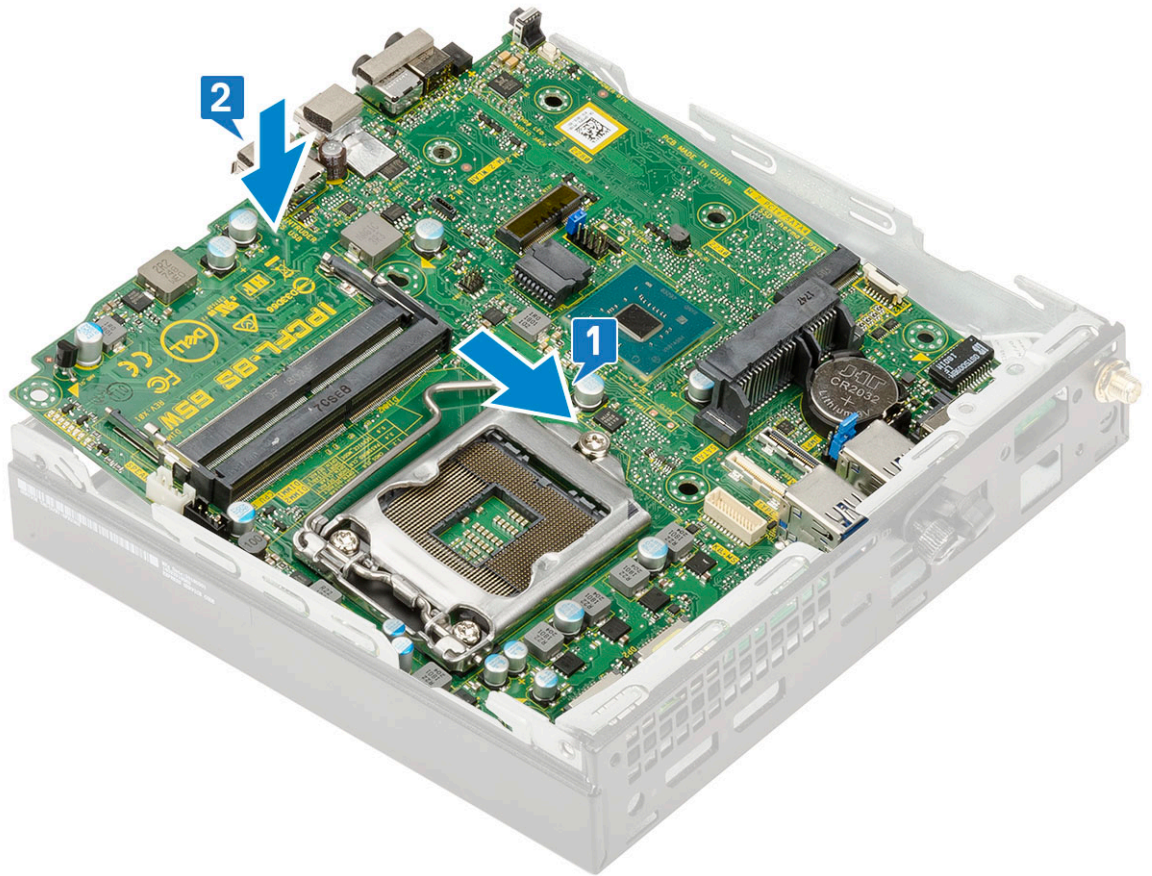
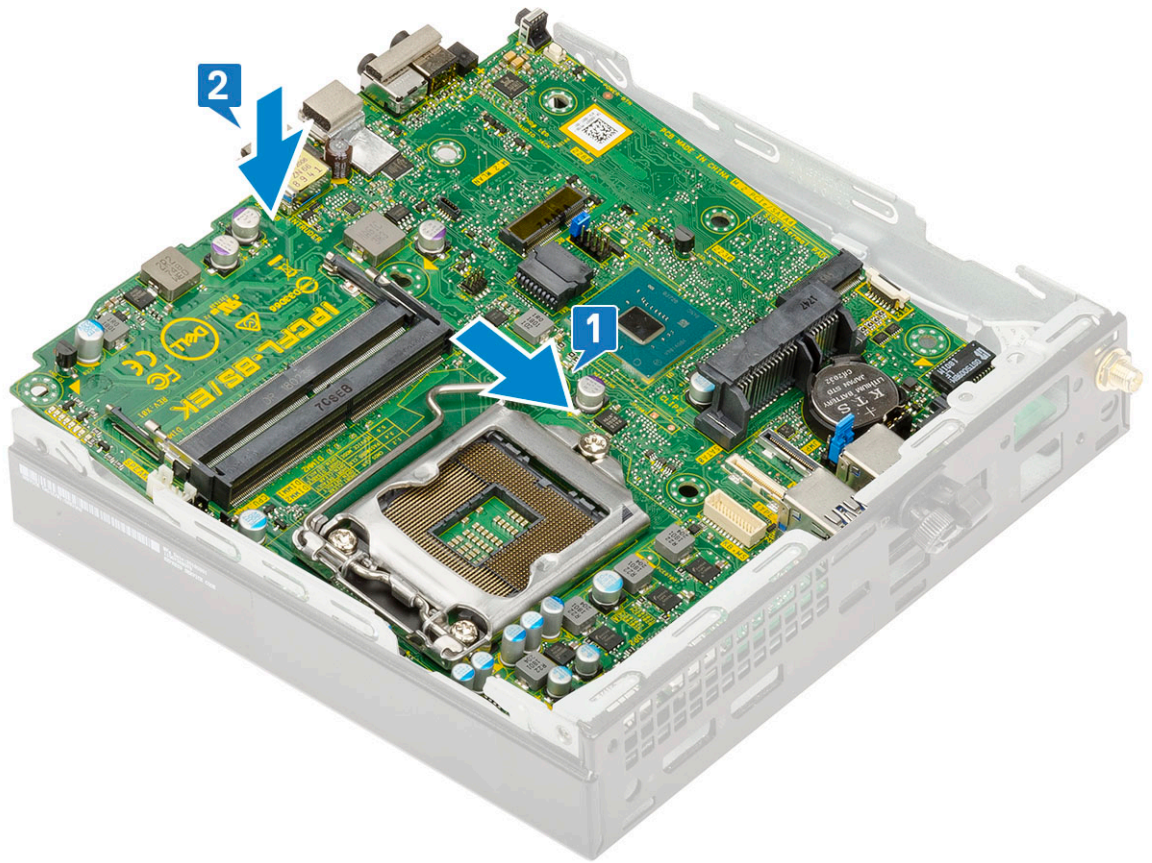

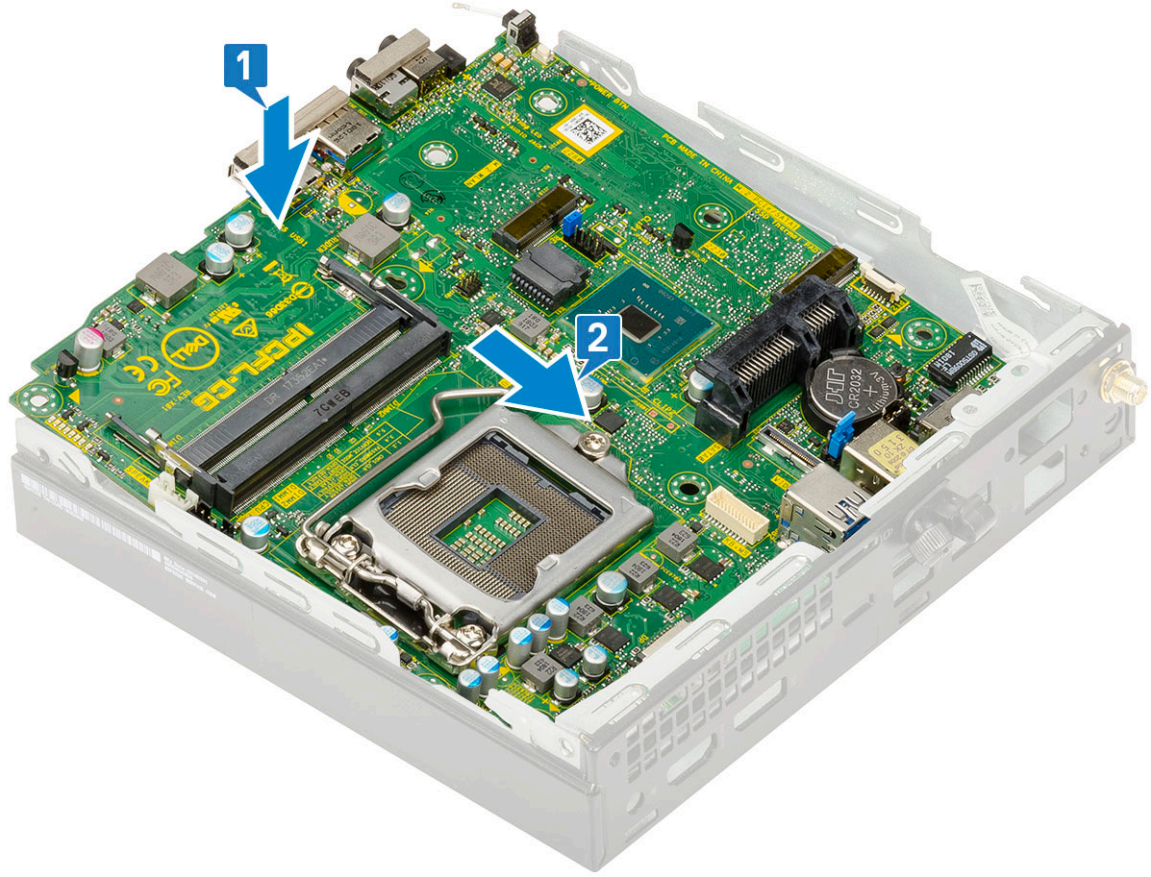

c. أعد وضع المسمارين اللولبيين (M3x4) [1] والمسامير اللولبية (6-32x5.4) الثلاثة [2] لتثبيت لوحة النظام في النظام.

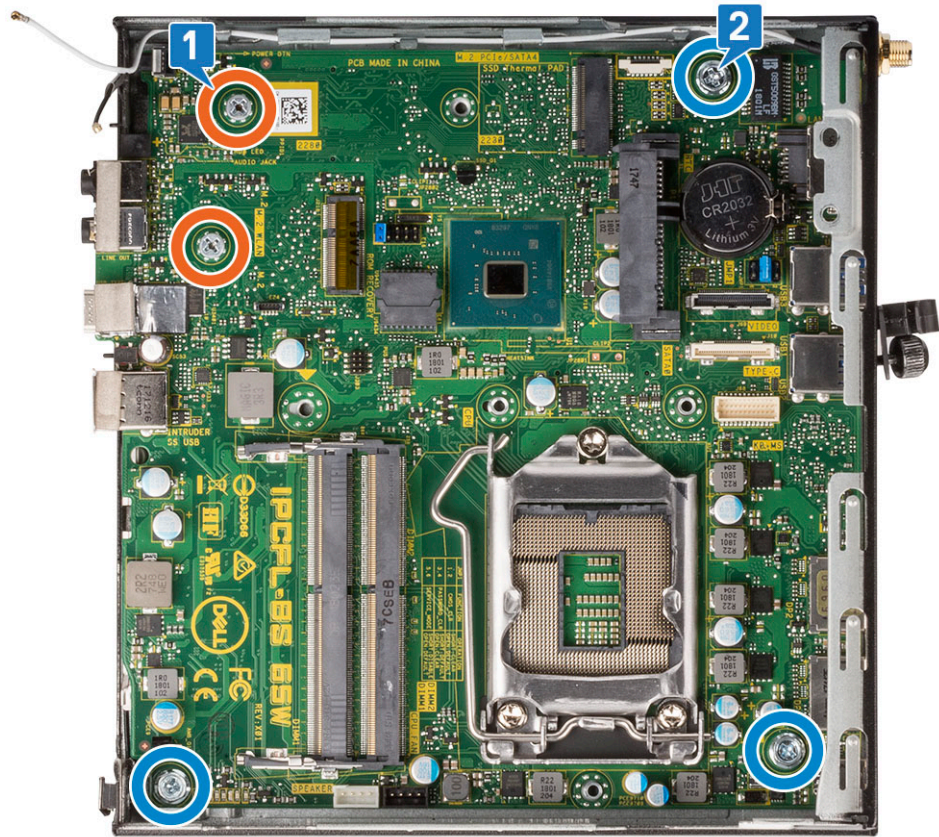
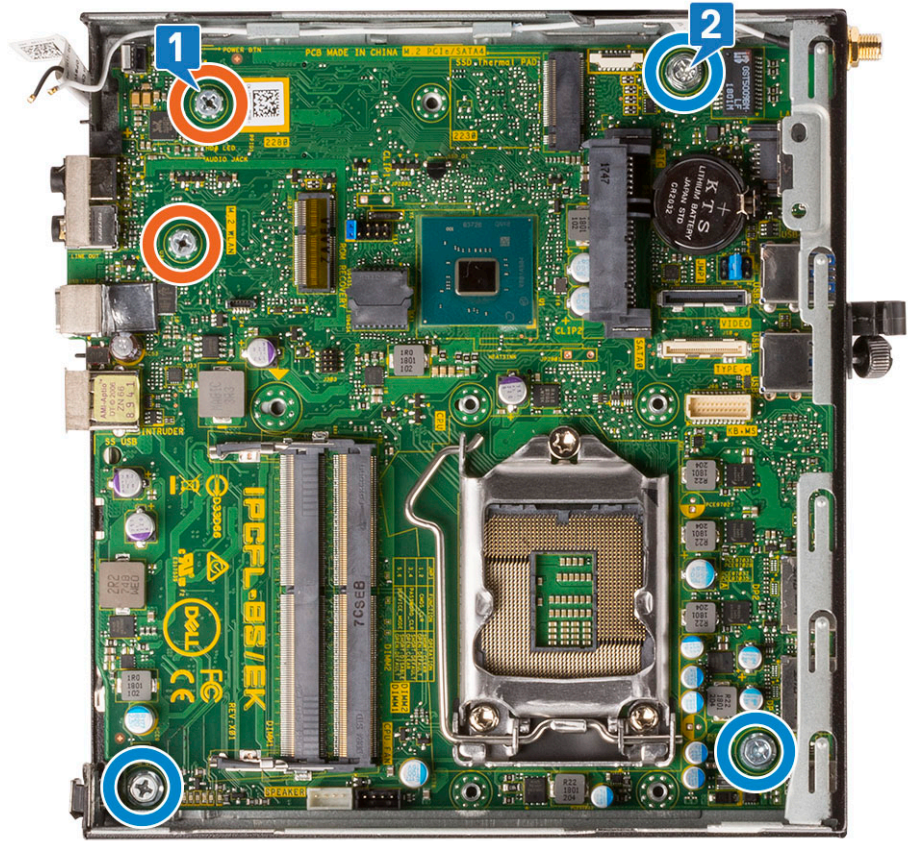

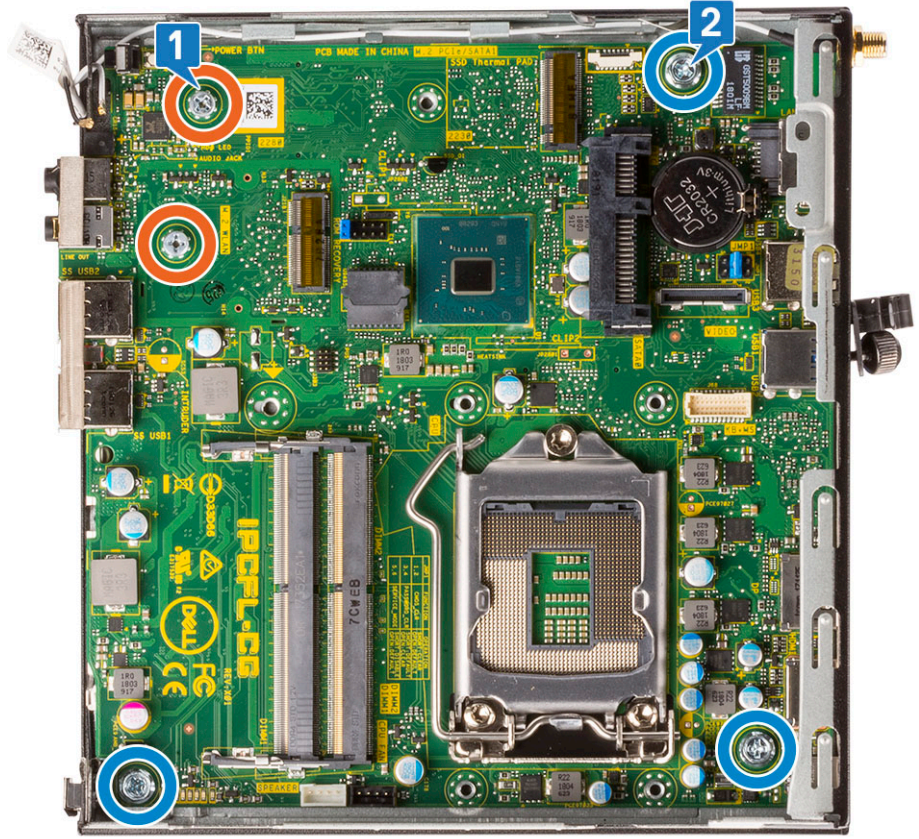

- d. ضع دعامة علبة محرك الأقراص الثابتة على لوحة النظام [1].
- e. أعد وضع المسامير اللولبية الذي يثبت دعامة علبة محرك الأقراص الثابتة في لوحة النظام [2].

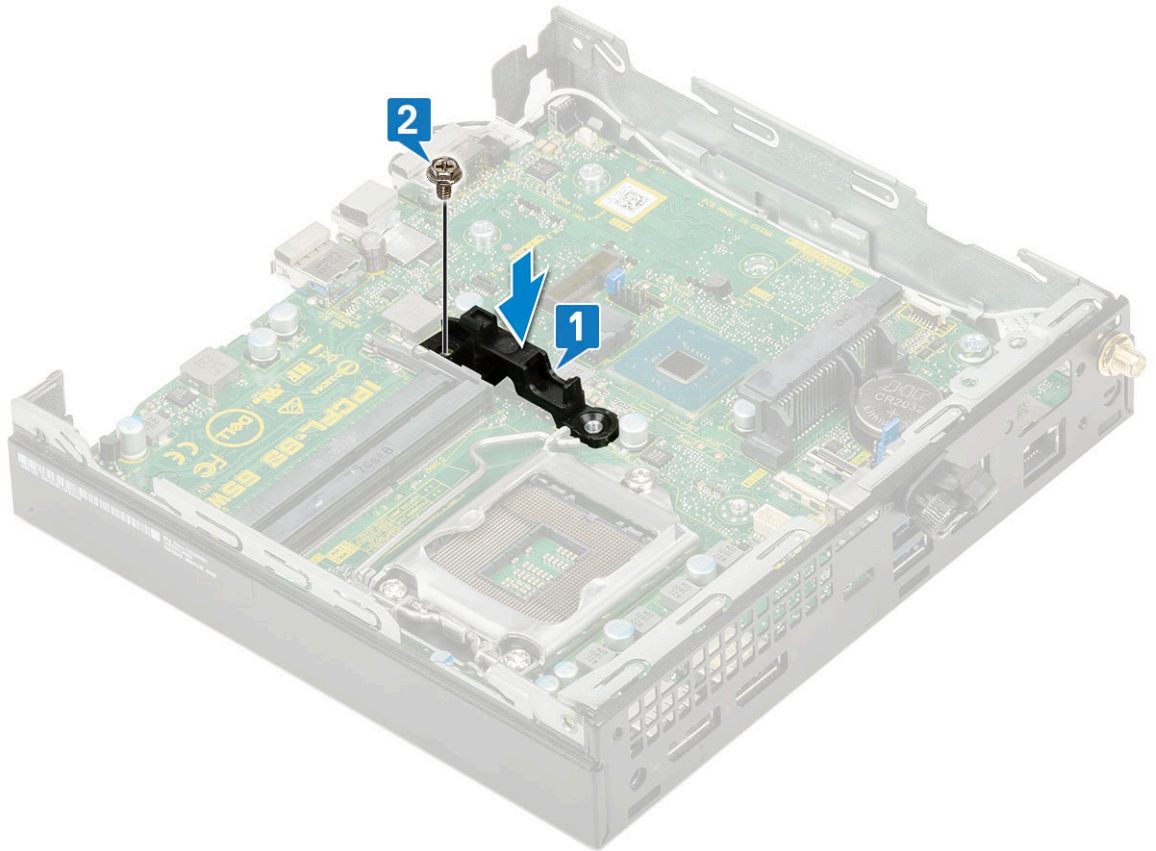
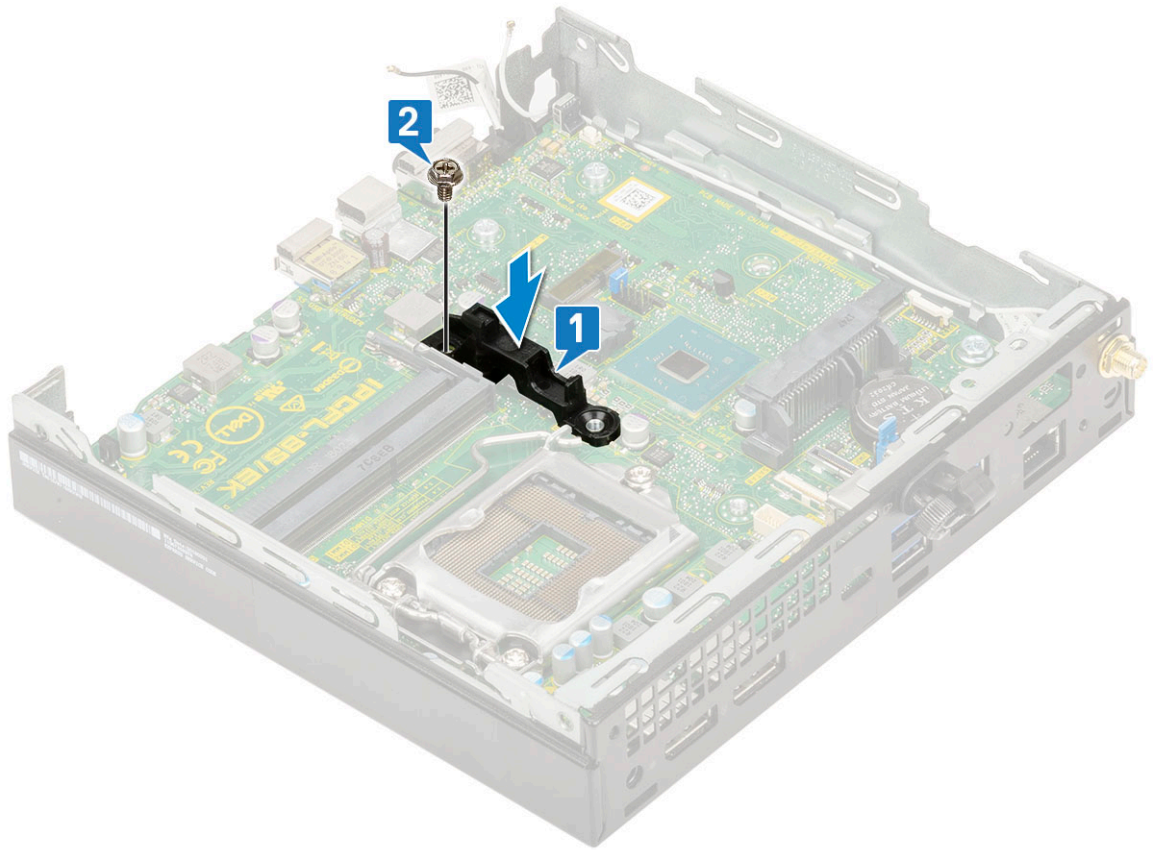

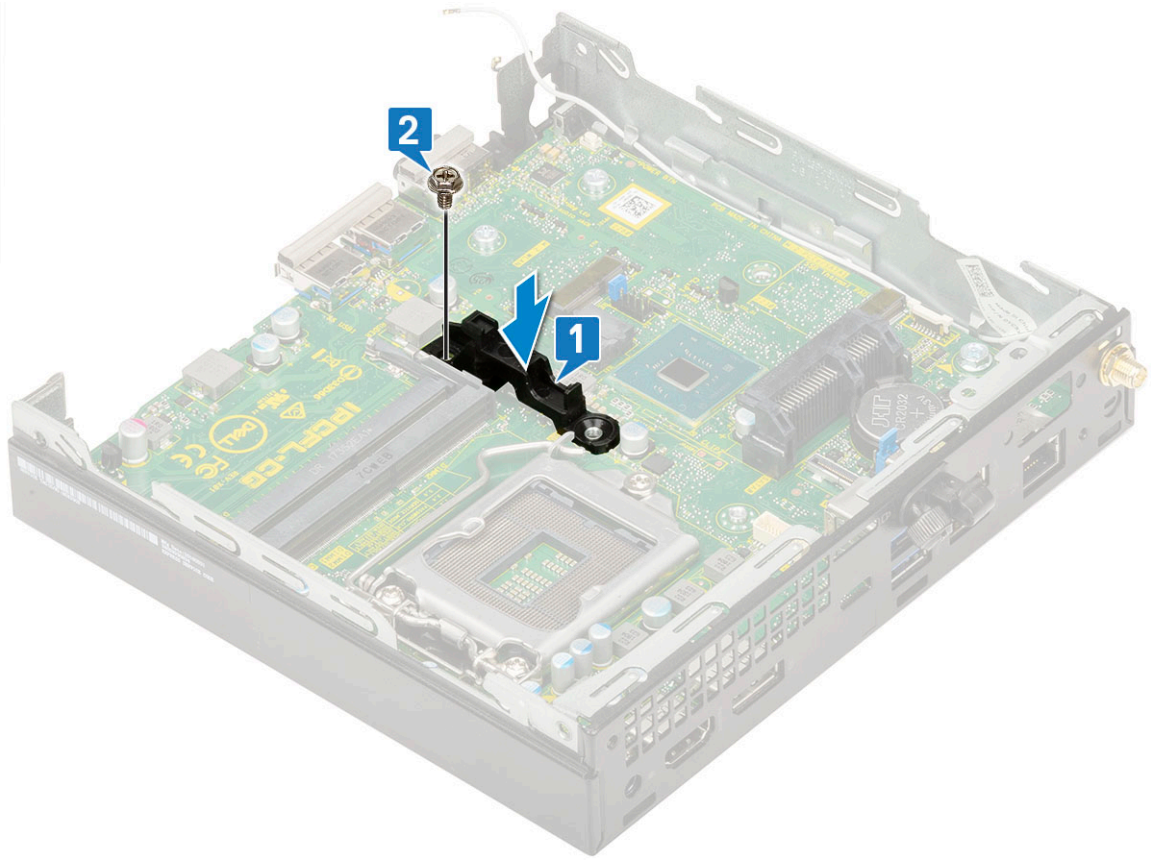

2. قم بتركيب:
a. المعالج

استشكاف الأخطاء وإصلاحها

الموضوعات:

- تشخيصات فحص أداء النظام قبل التمهيد باستخدام Dell SupportAssist
- التشخيصات
- رسائل الأخطاء التشخيصية
- رسائل أخطاء النظام
- استرداد نظام التشغيل
- وسائط النسخ الاحتياطي وخيارات الاسترداد
- دورة تشغيل شبكة WiFi

تشخيصات فحص أداء النظام قبل التمهيد باستخدام Dell SupportAssist

تجري تشخيصات SupportAssist (المعروفة أيضًا بتشخيصات النظام) فحصًا كاملاً لأجهزتك. تم تضمين تشخيصات فحص أداء النظام قبل التمهيد باستخدام Dell SupportAssist بنظام الإدخال والإخراج الأساسي (BIOS) ويتم تشغيلها داخليًا من خلاله. توفر تشخيصات النظام المضمنة مجموعة من الخيارات لأجهزة أو مجموعات أجهزة معينة تتيح لك:

- تشغيل الاختبارات تلقائيًا أو في وضع متفاعل
 - تكرار الاختبارات
 - عرض نتائج الاختبار أو حفظها
 - تشغيل اختبارات شاملة لتقديم خيارات اختبارية إضافية لتوفير معلومات إضافية حول الجهاز (الأجهزة) المعطل (المعطلة)
 - عرض رسائل حالة تخبرك بما إذا كانت الاختبارات قد تمت بنجاح
 - عرض رسائل الخطأ التي تخبرك بالمشكلات التي تطرأ أثناء الاختبار
- ملاحظة:** تتطلب بعض الاختبارات لأجهزة معينة تفاعل المستخدم. تأكد دائمًا من وجودك بالقرب من جهاز الكمبيوتر عند إجراء اختبارات التشخيص.

لمزيد من المعلومات، راجع <https://www.dell.com/support/kbdoc/000180971>.

إجراء فحص لأداء النظام قبل التمهيد باستخدام SupportAssist

1. قم بتشغيل جهاز الكمبيوتر الخاص بك.
2. أثناء تمهيد جهاز الكمبيوتر، اضغط على المفتاح F12 عند ظهور شعار Dell.
3. في شاشة قائمة التمهيد، حدد الخيار **تشخيصات**.
4. انقر فوق مفتاح السهم في الركن الأيسر السفلي. يتم عرض الصفحة الأمامية للتشخيصات.
5. اضغط على السهم الموجود في الركن السفلي الأيمن للانتقال إلى قوائم الصفحات. يتم سرد العناصر المكتشفة.
6. لتشغيل اختبار تشخيصي على جهاز محدد، اضغط على Esc وانقر فوق **نعم** لإيقاف الاختبار التشخيصي.
7. حدد الجهاز من الجزء الأيسر وانقر فوق **تشغيل الاختبارات**.
8. في حالة وجود أي مشكلات، يتم عرض رموز الأخطاء. قم بتدوين رمز الخطأ ورقم التحقق واتصل بشركة Dell.

التشخيصات

يضمن POST (الاختبار الذاتي عند بدء التشغيل) لجهاز الكمبيوتر أنه يفي بالمتطلبات الأساسية لجهاز الكمبيوتر وأن الجهاز يعمل بشكل مناسب قبل بدء عملية التمهيد. إذا تجاوز جهاز الكمبيوتر POST، يستمر جهاز الكمبيوتر في بدء التشغيل في الوضع العادي. ومع ذلك، إذا فشل جهاز الكمبيوتر في POST، يصدر جهاز الكمبيوتر سلسلة من رموز مؤشر LED أثناء بدء التشغيل. يكون مؤشر LED للنظام مدمجًا على زر التشغيل.

يظهر الجدول التالي أنماط الضوء المختلفة وإلى ماذا تشير.

جدول 3. ملخص مصباح LED الخاص بالتشغيل

ملاحظات	حالة النظام	حالة مصباح LED الأبيض	حالة مصباح LED الكهرماني
<ul style="list-style-type: none"> • وضع السبات أو التعليق للقرص (S4) • تم إيقاف التشغيل (S5) 	S4، وS5	مطفأ	مطفأ
النظام في حالة انخفاض مستوى الطاقة، إما في الحالة S1 أو S3. وهذا لا يشير إلى حالة عطل.	S1، وS3	يومض	مطفأ
يتيح هذا الإدخال إمكانية حدوث تأخير من PWRGD_PS إلى SLP_S3# تنشيط إلى PWRGD_PS غير نشط.	S3، لا يوجد PWRGD_PS	الحالة السابقة	الحالة السابقة
فشل التمهيد - يتلقى الكمبيوتر تيارًا كهربائيًا ويتم إمداده بالتيار من خلال وحدة الإمداد بالتيار بشكل طبيعي. قد يكون هناك خلل في الجهاز أو قد لا يكون مركبًا بشكل صحيح. ارجع إلى الجدول أدناه للاطلاع على الاقتراحات التشخيصية والأعطال المحتملة فيما يخص نمط الضوء الكهرماني الوامض.	S0، لا يوجد PWRGD_PS	مطفأ	يومض
فشل التمهيد - هذه عبارة عن حالة من حالات الخطأ الناتجة عن عطل في النظام، بما في ذلك الإمداد بالتيار. يعمل قضيب 5VSB+ الموجود في وحدة الإمداد بالتيار فقط بشكل صحيح.	S0، لا يوجد PWRGD_PS، معلومات الرمز = 0	مطفأ	أزرق
يشير ذلك إلى أن نظام الإدخال والإخراج الأساسي (BIOS) الخاص بالمشيف بدأ في التنفيذ وأن تسجيل LED قابل للكتابة الآن.	S0، لا يوجد PWRGD_PS، معلومات الرمز = 1	أزرق	مطفأ

جدول 4. حالات فشل وميض LED بلون كهرماني

ملاحظات	حالة النظام	حالة مصباح LED الأبيض	حالة مصباح LED الكهرماني
MBD سيء - الصفوف A و G و H و L من الجدول 12.4 من مواصفات SIO - مؤشرات ما قبل الاختبار الذاتي عند بدء التشغيل [40]	MBD سيئ	1	2
MBD أو وحدة تزويد بالطاقة أو كابلات وحدة تزويد بالطاقة سيئة - الصفوف B و C و D من الجدول 12.4 من مواصفات SIO [40]	MB أو وحدة تزويد بالطاقة أو كابلات سيئة	2	2
MBD أو DIMMS أو CPU سيئة - الصفين F و K من الجدول 12.4 من مواصفات SIO [40]	MBD أو DIMMS أو CPU سيئة	3	2
البطارية الخلية المصغرة سيئة - الصف M من الجدول 12.4 في مواصفات SIO [40]	البطارية الخلية المصغرة سيئة	4	2

جدول 5. الحالات وفقًا للتحكم في BIOS للمضيف

ملاحظات	حالة النظام	حالة مصباح LED الأبيض	حالة مصباح LED الكهرماني
رمز Post لـ BIOS (نمط LED قديم 0001) BIOS تالف.	حالة BIOS 1	5	2
رمز Post لـ BIOS (نمط LED قديم 0010) CPU أو فشل في CPU.	حالة BIOS 2	6	2

جدول 5. الحالات وفقاً للتحكم في BIOS للمضيف (يتبع)

ملاحظات	حالة النظام	حالة مصباح LED الأبيض	حالة مصباح LED الكهرماني
رمز Post لـ BIOS (نمط LED قديم 0011) تهيئة MEM قيد التقدم. تم اكتشاف وحدات ذاكرة مناسبة ولكن حدث خطأ.	حالة BIOS 3	7	2
رمز Post لـ BIOS (نمط LED قديم 0100) الجمع بين تهيئة جهاز PCI أو فشله مع تهيئة النظام الفرعي للفيديو أو فشله. BIOS للتخلص من رمز الفيديو 0101.	حالة BIOS 4	1	3
رمز Post لـ BIOS (نمط LED قديم 0110) الجمع بين وحدة التخزين وتهيئة CPU أو فشلها. BIOS للتخلص من رمز الفيديو USB 0111.	حالة BIOS 5	2	3
رمز Post لـ BIOS (نمط LED قديم 1000) تجري تهيئة MEM، ولم يتم اكتشاف ذاكرة.	حالة BIOS 6	3	3
رمز Post لـ BIOS (نمط LED قديم 1001) خطأ جسيم في اللوحة الأم.	حالة BIOS 7	4	3
رمز Post لـ BIOS (نمط LED قديم 1010) تهيئة الذاكرة أو الوحدات غير متوافقة أو تهيئة غير صالحة.	حالة BIOS 8	5	3
رمز Post لـ BIOS (نمط LED قديم 1011) للجمع بين "رموز أخرى لنشاط الفيديو المسبق وتهيئة الموارد. BIOS للتخلص من رمز 1100.	حالة BIOS 9	6	3
رمز Post لـ BIOS (نمط LED قديم 1110) نشاط آخر للاختبار الذاتي عند بدء التشغيل المسبق، روتين تالي لتهيئة الفيديو.	حالة BIOS 10	7	3

رسائل الأخطاء التشخيصية

جدول 6. رسائل الأخطاء التشخيصية

الوصف	رسائل الخطأ
احتمال وجود خلل بلوحة اللمس أو الماوس الخارجي. بالنسبة للماوس الخارجي، قم بفحص توصيل الكابل. تمكين خيار جهاز تأشير في برنامج إعداد النظام.	AUXILIARY DEVICE FAILURE
تأكد من كتابة الأمر بشكل صحيح، وضع المسافات في أماكنها الصحيحة، واستخدم اسم مسار صحيح.	BAD COMMAND OR FILE NAME
حدث فشل بذاكرة التخزين المؤقت الرئيسية الداخلية بمعالج البيانات الصغير. الاتصال بـ Dell	CACHE DISABLED DUE TO FAILURE
لا يستجيب محرك الأقراص الضوئية للأوامر من الكمبيوتر.	CD DRIVE CONTROLLER FAILURE
لم يتمكن محرك الأقراص الثابتة من قراءة البيانات.	DATA ERROR
قد يكون هناك خلل بوحدة أو أكثر من وحدات الذاكرة أو أنها غير مثبتة بشكل صحيح. أعد تثبيت وحدات الذاكرة أو إذا لزم الأمر، فاستبدلها.	DECREASING AVAILABLE MEMORY
فشل محرك القرص الصلب في التهيئة. قم بإجراء اختبارات محرك القرص الثابت في Dell Diagnostics (تشخيصات Dell) .	DISK C: FAILED INITIALIZATION
يتطلب التشغيل وجود قرص ثابت في العلبة قبل أن يتمكن من متابعة العمل. قم بتركيب محرك قرص صلب في حاوية محرك القرص الصلب.	DRIVE NOT READY
لا يستطيع الكمبيوتر التعرف على بطاقة ExpressCard. أعد تثبيت البطاقة أو حاول تثبيت بطاقة أخرى.	ERROR READING PCMCIA CARD

جدول 6. رسائل الأخطاء التشخيصية (يتبع)

رسائل الخطأ	الوصف
EXTENDED MEMORY SIZE HAS CHANGED	حجم الذاكرة المسجل في ذاكرة الوصول العشوائي الثابتة (NVRAM) لا يطابق وحدة الذاكرة المثبتة في الكمبيوتر. أعد تشغيل الكمبيوتر. إذا ظهر الخطأ مرة أخرى، فاتصل بشركة Dell
THE FILE BEING COPIED IS TOO LARGE FOR THE DESTINATION DRIVE	الملف الذي تحاول نسخه كبير جدًا، حيث لا يتلاءم مع القرص، أو القرص الذي تحاول النسخ عليه ممثلي للغاية. حاول نسخ الملف على قرص آخر أو استخدم قرصًا ذا سعة أكبر.
A FILENAME CANNOT CONTAIN ANY OF THE FOLLOWING - < > " ? * : / \ :CHARACTERS	لا تستخدم هذه الأحرف في أسماء الملفات.
GATE A20 FAILURE	ربما تكون هناك وحدة ذاكرة غير ثابتة. أعد تثبيت وحدة الذاكرة أو إذا لزم الأمر، فاستبدلها.
GENERAL FAILURE	لا يستطيع نظام التشغيل تنفيذ الأمر. عادة تظهر معلومات محددة بعد هذه الرسالة. على سبيل المثال، Printer out of paper. Take the appropriate action.
HARD-DISK DRIVE CONFIGURATION ERROR	لا يستطيع الكمبيوتر التعرف على نوع المحرك. قم بإيقاف تشغيل الكمبيوتر وإخراج محرك القرص الثابت، ثم قم بتمهيد الكمبيوتر من محرك أقراص ضوئية. ثم أوقف تشغيل الكمبيوتر وأعد تثبيت محرك القرص الثابت، ثم أعد تشغيل الكمبيوتر. قم بإجراء اختبارات Hard-Disk Drive (محرك أقراص ثابتة) في Dell Diagnostics (تشخيصات Dell) .
HARD-DISK DRIVE CONTROLLER FAILURE 0	لا يستطيع محرك القرص الصلب للأوامر الصادرة من الكمبيوتر. قم بإيقاف تشغيل الكمبيوتر وإخراج محرك القرص الثابت، ثم قم بتمهيد الكمبيوتر من محرك أقراص ضوئية. ثم أوقف تشغيل الكمبيوتر وأعد تثبيت محرك القرص الثابت، ثم أعد تشغيل الكمبيوتر. إذا استمرت المشكلة، جرب استخدام محرك آخر. قم بإجراء اختبارات Hard-Disk Drive (محرك أقراص ثابتة) في Dell Diagnostics (تشخيصات Dell) .
HARD-DISK DRIVE FAILURE	لا يستطيع محرك القرص الصلب للأوامر الصادرة من الكمبيوتر. قم بإيقاف تشغيل الكمبيوتر وإخراج محرك القرص الثابت، ثم قم بتمهيد الكمبيوتر من محرك أقراص ضوئية. ثم أوقف تشغيل الكمبيوتر وأعد تثبيت محرك القرص الثابت، ثم أعد تشغيل الكمبيوتر. إذا استمرت المشكلة، جرب استخدام محرك آخر. قم بإجراء اختبارات Hard-Disk Drive (محرك أقراص ثابتة) في Dell Diagnostics (تشخيصات Dell) .
HARD-DISK DRIVE READ FAILURE	قد يكون محرك القرص الصلب تالفًا. قم بإيقاف تشغيل الكمبيوتر وإخراج محرك القرص الثابت، ثم قم بتمهيد الكمبيوتر من محرك أقراص ضوئية. ثم أوقف تشغيل الكمبيوتر وأعد تثبيت محرك القرص الثابت، ثم أعد تشغيل الكمبيوتر. إذا استمرت المشكلة، جرب استخدام محرك آخر. قم بإجراء اختبارات Hard-Disk Drive (محرك أقراص ثابتة) في Dell Diagnostics (تشخيصات Dell) .
INSERT BOOTABLE MEDIA	بحاول نظام التشغيل التمهيد إلى وسائط غير قابلة للتمهيد، مثل محرك الأقراص الضوئية. أدخل وسائط قابلة للتمهيد.
INVALID CONFIGURATION INFORMATION-PLEASE RUN SYSTEM SETUP PROGRAM	لا تتلاءم معلومات تهيئة النظام مع تهيئة الأجهزة. من المحتمل ظهور الرسالة بعد تثبيت وحدة ذاكرة. قم بتصحيح الخيارات المناسبة في برنامج إعداد النظام.
KEYBOARD CLOCK LINE FAILURE	بالنسبة للوحات المفاتيح الخارجية، قم بفحص توصيل الكابلات. قم بإجراء اختبار Keyboard Controller (وحدة تحكم لوحة المفاتيح) في Dell Diagnostics (تشخيصات Dell) .
KEYBOARD CONTROLLER FAILURE	بالنسبة للوحات المفاتيح الخارجية، قم بفحص توصيل الكابلات. أعد تشغيل الكمبيوتر وتجنب ملامسة لوحة المفاتيح أو الماوس أثناء التمهيد. قم بإجراء اختبار Keyboard Controller (وحدة تحكم لوحة المفاتيح) في Dell Diagnostics (تشخيصات Dell) .
KEYBOARD DATA LINE FAILURE	بالنسبة للوحات المفاتيح الخارجية، قم بفحص توصيل الكابلات. قم بإجراء اختبار Keyboard Controller (وحدة تحكم لوحة المفاتيح) في Dell Diagnostics (تشخيصات Dell) .
KEYBOARD STUCK KEY FAILURE	بالنسبة للوحات المفاتيح الخارجية أو لوحات المفاتيح الرقمية الخارجية، قم بفحص توصيل الكابلات. أعد تشغيل الكمبيوتر وتجنب ملامسة لوحة المفاتيح أو المفاتيح أثناء التمهيد. قم بإجراء اختبار Stuck Key (التصاق المفاتيح) في Dell Diagnostics (تشخيصات Dell) .

جدول 6. رسائل الأخطاء التشخيصية (يتبع)

الوصف	رسائل الخطأ
لا يمكن لـ Dell MediaDirect التحقق من قيود Digital Rights Management (DRM) في الملف، لذا لا يمكن تشغيل الملف.	LICENSED CONTENT IS NOT ACCESSIBLE IN MEDIADIRECT
قد تكون وحدة الذاكرة تالفة أو غير مثبتة بشكل صحيح. أعد تثبيت وحدة الذاكرة أو إذا لزم الأمر، فاستبدلها.	MEMORY ADDRESS LINE FAILURE AT ADDRESS, READ VALUE EXPECTING VALUE
يتعارض البرنامج الذي ترغب في تشغيله مع نظام التشغيل أو مع برنامج آخر أو مع أداة مساعدة. أوقف تشغيل الكمبيوتر وانتظر 30 ثانية ثم أعد تشغيله مرة أخرى. تشغيل البرنامج مرة أخرى. إذا استمر ظهور رسالة الخطأ، راجع وثائق البرنامج.	MEMORY ALLOCATION ERROR
قد تكون وحدة الذاكرة تالفة أو غير مثبتة بشكل صحيح. أعد تثبيت وحدة الذاكرة أو إذا لزم الأمر، فاستبدلها.	MEMORY DOUBLE WORD LOGIC FAILURE AT ADDRESS, READ VALUE EXPECTING VALUE
قد تكون وحدة الذاكرة تالفة أو غير مثبتة بشكل صحيح. أعد تثبيت وحدة الذاكرة أو إذا لزم الأمر، فاستبدلها.	MEMORY ODD/EVEN LOGIC FAILURE AT ADDRESS, READ VALUE EXPECTING VALUE
قد تكون وحدة الذاكرة تالفة أو غير مثبتة بشكل صحيح. أعد تثبيت وحدة الذاكرة أو إذا لزم الأمر، فاستبدلها.	MEMORY WRITE/READ FAILURE AT ADDRESS, READ VALUE EXPECTING VALUE
لم يتمكن الكمبيوتر من العثور على محرك القرص الصلب. إذا كان محرك القرص الصلب هو جهاز التمهيد الخاص بك، فتأكد من تركيب المحرك وتثبيته بشكل صحيح وتقسيمه كجهاز تمهيد.	NO BOOT DEVICE AVAILABLE
قد يكون نظام التشغيل غير صالح، اتصل بـ Dell.	NO BOOT SECTOR ON HARD DRIVE
ربما يوجد قصور في رقاقة من الرقائق المثبتة على لوحة النظام. قم بإجراء اختبارات System Set (إعداد النظام) في Dell Diagnostics (تشخيصات Dell).	NO TIMER TICK INTERRUPT
لقد قمت بتشغيل الكثير من البرامج في آن واحد. اغلق جميع الإطارات وافتح البرنامج الذي ترغب في استخدامه.	NOT ENOUGH MEMORY OR RESOURCES. EXIT SOME PROGRAMS AND TRY AGAIN
أعد تثبيت نظام التشغيل. إذا استمرت المشكلة، فاتصل بشركة Dell.	OPERATING SYSTEM NOT FOUND
فشل في ذاكرة ROM (القراءة فقط) الاختيارية. اتصل بشركة Dell.	OPTIONAL ROM BAD CHECKSUM
لم يتمكن نظام التشغيل من تحديد قطاع على محرك القرص الصلب. وقد يكون لديك قطاع به خلل أو نظام جدول تخصيص الملفات (FAT) تالف على محرك القرص الصلب. قم بتشغيل أداة فحص الخطأ من Windows لفحص بنية الملف الموجود على محرك القرص الصلب. Windows Help and Support (التعليمات والدعم بنظام Windows) للحصول على إرشادات (انقر فوق Start (ابدأ) < Help and Support (التعليمات والدعم). إذا كان هناك عدد كبير من القطاعات التالفة، فقم بعمل نسخة احتياطية من البيانات (إن أمكن ذلك)، ثم أعد تهيئة محرك القرص الصلب.	SECTOR NOT FOUND
لم يتمكن نظام التشغيل من العثور على مسار محدد على محرك القرص الصلب.	SEEK ERROR
ربما يوجد قصور في رقاقة من الرقائق المثبتة على لوحة النظام. قم بإجراء اختبارات System Set (إعداد النظام) في Dell Diagnostics (تشخيصات Dell). إذا عادت الرسالة للظهور، فاتصل بشركة Dell.	SHUTDOWN FAILURE
إعدادات تهيئة النظام تالفة. قم بتوصيل الكمبيوتر الخاص بك بمأخذ تيار كهربائي لشحن البطارية. إذا استمرت المشكلة، حاول استرداد البيانات عن طريق الدخول إلى برنامج إعداد النظام، ثم إنهاء البرنامج في الحال. إذا عادت الرسالة للظهور، فاتصل بشركة Dell.	TIME-OF-DAY CLOCK LOST POWER
ربما تحتاج البطارية الاحتياطية، التي تدعم إعدادات تهيئة النظام، إلى إعادة الشحن. قم بتوصيل الكمبيوتر الخاص بك بمأخذ تيار كهربائي لشحن البطارية. إذا استمرت المشكلة، فاتصل بشركة Dell.	TIME-OF-DAY CLOCK STOPPED
لا يتوافق الوقت أو التاريخ المخزن في برنامج إعداد النظام مع ساعة النظام. قم بتصحيح الإعدادات الخاصة بخيارات Date and Time (التاريخ والوقت).	TIME-OF-DAY NOT SET-PLEASE RUN THE SYSTEM SETUP PROGRAM
ربما يوجد قصور في رقاقة من الرقائق المثبتة على لوحة النظام. قم بإجراء اختبارات System Set (إعداد النظام) في Dell Diagnostics (تشخيصات Dell).	TIMER CHIP COUNTER 2 FAILED
قد يوجد قصور في وحدة تحكم لوحة المفاتيح، أو هناك احتمال وجود وحدة ذاكرة غير ثابتة. قم بإجراء اختبارات System Memory (ذاكرة النظام) واختبار Keyboard Controller (وحدة التحكم في لوحة المفاتيح) في Dell Diagnostics (تشخيصات Dell) أو اتصل بشركة Dell.	UNEXPECTED INTERRUPT IN PROTECTED MODE

جدول 6. رسائل الأخطاء التشخيصية (يتبع)

الوصف	رسائل الخطأ
أدخل قرصًا في المحرك وحاول مرة أخرى.	X:\ IS NOT ACCESSIBLE. THE DEVICE IS NOT READY

رسائل أخطاء النظام

جدول 7. رسائل أخطاء النظام

الوصف	رسالة النظام
فشل الكمبيوتر في استكمال إجراءات التمهيد ثلاث مرات متتالية بسبب نفس الخطأ.	Alert! Previous attempts at booting this system have failed at checkpoint [nnnn]. For help in resolving this problem, please note this checkpoint and contact Dell Technical Support
تم إعادة تعيين RTC، تم تحميل إعداد BIOS الافتراضي.	CMOS checksum error
تعطلت مروحة وحدة المعالجة المركزية.	CPU fan failure
تعطلت مروحة النظام.	System fan failure
احتمال حدوث عطل في محرك الأقراص الثابتة أثناء إجراء الاختبار الذاتي عند بدء التشغيل (POST).	Hard-disk drive failure
عطل في لوحة المفاتيح أو الكبل مفكوك. إذا لم يسهم إعادة تركيب الكبل في حل المشكلة، فأعد وضع لوحة المفاتيح.	Keyboard failure
لا يوجد قسم قابل للتمهيد على محرك الأقراص الثابتة، أو أن كابل محرك الأقراص الثابتة غير مثبت بإحكام أو لا يوجد جهاز قابل للتمهيد.	No boot device available
<ul style="list-style-type: none"> إذا كان محرك القرص الصلب هو جهاز التمهيد الخاص بك، فتأكد من توصيل الكبلات ومن تركيب المحرك وتثبيتته بشكل صحيح وتقسيمه كجهاز تمهيد. ادخل إلى إعداد النظام وتأكد أن معلومات تتابع التمهيد صحيحة. 	
من المحتمل وجود عطل في إحدى رقاقات لوحة النظام أو وجود خلل في اللوحة الأم.	No timer tick interrupt
خطأ في تكنولوجيا المراقبة الذاتية والتحليل وعمل التقارير (S.M.A.R.T)، يحتمل وجود عطل في محرك الأقراص الثابتة.	NOTICE - Hard Drive SELF MONITORING SYSTEM has reported that a parameter has exceeded its normal operating range. Dell recommends that you back up your data regularly. A parameter out of range may or may not indicate a potential hard drive problem

استرداد نظام التشغيل

عندما يتعذر على جهاز الكمبيوتر التمهيد إلى نظام التشغيل حتى بعد تكرار المحاولات، يبدأ تلقائيًا تشغيل أداة Dell SupportAssist OS Recovery. تُعد Dell SupportAssist أداة مستقلة يتم تثبيتها مسبقًا في جميع أجهزة الكمبيوتر من Dell المثبت عليها نظام التشغيل Windows. وهي تتألف من أدوات لتشخيص واستكشاف المشكلات التي قد تحدث وإصلاحها قبل تمهيد الكمبيوتر إلى نظام التشغيل. حيث تتيح لك إمكانية تشخيص مشكلات الأجهزة أو إصلاح جهاز الكمبيوتر أو النسخ الاحتياطي للملفات أو استعادة جهاز الكمبيوتر إلى الحالة التي كان عليها بالمصنع.

يمكنك أيضًا تنزيلها من موقع دعم Dell على الويب لاستكشاف الأخطاء وإصلاحها على الكمبيوتر وإصلاحها عندما يفشل تمهيد نظام تشغيله الأساسي بسبب عطل في البرامج أو الأجهزة. لمزيد من المعلومات حول استرداد Dell SupportAssist OS، راجع دليل المستخدم لاسترداد Dell SupportAssist OS على موقع www.dell.com/serviceabilitytools. انقر فوق **SupportAssist OS Recovery** ثم انقر فوق **SupportAssist OS Recovery**.

وسائط النسخ الاحتياطي وخيارات الاسترداد

يوصى بإنشاء محرك الاسترداد لاستكشاف المشكلات التي قد تحدث في نظام التشغيل Windows وحلها. تقترح Dell العديد من الخيارات لاسترداد نظام التشغيل Windows على جهاز الكمبيوتر من Dell. لمزيد من المعلومات، راجع وسائط النسخ الاحتياطي وخيارات الاسترداد لنظام التشغيل Windows من Dell.

دورة تشغيل شبكة WiFi

إذا كان الكمبيوتر غير قادر على الوصول إلى الإنترنت بسبب مشكلات في الاتصال بشبكة WiFi، فيمكن تنفيذ دورة دورة تشغيل شبكة WiFi. يقدم الإجراء التالي التعليمات حول كيفية إجراء دورة تشغيل شبكة WiFi:

ملاحظة: يقدم بعض موفري خدمة الإنترنت (ISP) جهاز مودم/موجه متعدد الوظائف.

1. قم بإيقاف تشغيل جهاز الكمبيوتر الخاص بك.
2. قم بإيقاف تشغيل المودم.
3. قم بإيقاف تشغيل الموجه اللاسلكي.
4. انتظر لمدة 30 ثانية.
5. قم بتشغيل الموجه اللاسلكي.
6. قم بتشغيل المودم.
7. قم بتشغيل جهاز الكمبيوتر الخاص بك.

الحصول على المساعدة

الموضوعات:

- الاتصال بشركة Dell

الاتصال بشركة Dell

ملاحظة: إذا لم يكن لديك اتصال نشط بالإنترنت، فيمكنك العثور على معلومات الاتصال على فاتورة الشراء الخاصة بك أو إيصال الشحن أو الفاتورة أو كتيب منتج Dell.

توفر Dell العديد من خيارات الدعم والخدمة القائمة على الهاتف والإنترنت. يختلف التوفر حسب البلد والمنتج، وقد لا تتوفر بعض الخدمات في منطقتك. للاتصال بشركة Dell للاستفسار عن مسائل تتعلق بالمبيعات أو الدعم الفني أو خدمة العملاء:

1. اذهب إلى [Dell.com/support](https://www.dell.com/support).
2. حدد فئة الدعم.
3. تحقق من دولتك أو منطقتك في القائمة المنسدلة (اختيار دولة/منطقة) أسفل الصفحة.
4. حدد الخدمة الملائمة أو ارتباط الدعم وفقاً لاحتياجاتك.