

# OptiPlex 3070 Small Form Factor

## Servicehandleiding

## Opmerkingen, voorzorgsmaatregelen, en waarschuwingen

 **OPMERKING:** Een OPMERKING duidt belangrijke informatie aan voor een beter gebruik van het product.

 **WAARSCHUWING: WAARSCHUWINGEN duiden potentiële schade aan hardware of potentieel gegevensverlies aan en vertellen u hoe het probleem kan worden vermeden.**

 **GEVAAR: LET OP** duidt het risico van schade aan eigendommen, lichamelijk letsel of overlijden aan.

<b>Hoofdstuk 1: Aan de computer werken.....</b>	<b>6</b>
Veiligheidsinstructies.....	6
Voordat u in de computer gaat werken.....	6
Veiligheidsmaatregelen.....	7
Bescherming tegen elektrostatische ontlading (electrostatic discharge, ESD).....	7
ESD-onderhoudskit.....	8
Gevoelige componenten transporteren.....	9
Nadat u aan de computer heeft gewerkt.....	9
<b>Hoofdstuk 2: Technologie en onderdelen.....</b>	<b>10</b>
DDR4.....	10
USB-functies.....	11
USB Type-C.....	13
Voordelen van een DisplayPort via USB Type-C.....	14
HDMI 2.0.....	14
Intel Optane-geheugen.....	14
Intel Optane geheugen inschakelen.....	15
Intel Optane geheugen uitschakelen.....	15
<b>Hoofdstuk 3: Belangrijke onderdelen van uw systeem.....</b>	<b>16</b>
<b>Hoofdstuk 4: Onderdelen verwijderen en plaatsen.....</b>	<b>18</b>
Zijpaneel.....	18
Het zijpaneel verwijderen.....	18
De zijklep plaatsen.....	19
Uitbreidingskaart.....	20
Uitbreidingskaart verwijderen.....	20
De uitbreidingskaart plaatsen.....	21
Knoopbatterij.....	22
Knoopcelbatterij verwijderen.....	22
De knoopbatterij plaatsen.....	23
Harde schijf.....	24
De harde schijf verwijderen.....	24
De harde schijf-eenheid plaatsen.....	25
Montagekader.....	26
Montagekader aan de voorkant verwijderen.....	26
Montagekader aan de voorkant plaatsen.....	27
Optisch station.....	28
Het optische station verwijderen.....	28
Het optische station plaatsen.....	31
Harde schijf en module voor het optische station.....	34
De harde schijf en het optische station verwijderen.....	34
De harde schijf en de optische module plaatsen.....	37
Geheugenmodule.....	40

Geheugenmodule verwijderen.....	40
De geheugenmodule plaatsen.....	41
Ventilator van de warmteafleider.....	42
De ventilator van de warmteafleider verwijderen.....	42
De ventilator van de warmteafleider plaatsen.....	43
Koelplaatteenheid.....	44
De warmteafleider verwijderen.....	44
De warmteafleider plaatsen.....	45
Intrusieschakelaar.....	46
Intrusieschakelaar verwijderen.....	46
De intrusieschakelaar plaatsen.....	47
Aan-/uitknop.....	48
Aan-uitknop verwijderen.....	48
De aan-uitknop plaatsen.....	49
Processor.....	50
Processor verwijderen.....	50
De processor plaatsen.....	51
M.2 PCIe SSD.....	52
De M.2 PCIe SSD verwijderen.....	52
De M.2 PCIe SSD installeren.....	53
Voedingsapparaat.....	54
De voeding verwijderen.....	54
De voeding plaatsen.....	56
Luidspreker.....	58
De luidspreker verwijderen.....	58
De luidspreker plaatsen.....	59
Moederbord.....	60
Moederbord verwijderen.....	60
Het moederbord plaatsen.....	64
Uitbreidingskaart.....	67
Uitbreidingskaart verwijderen.....	67
De uitbreidingskaart plaatsen.....	68
Knoopbatterij.....	69
Knoopcelbatterij verwijderen.....	69
De knoopbatterij plaatsen.....	70
Harde schijf.....	71
De harde schijf verwijderen.....	71
De harde schijf-eenheid plaatsen.....	72
Harde schijf.....	73
De harde schijf verwijderen.....	73
De harde schijf plaatsen.....	74
Montagekader.....	74
Montagekader aan de voorkant verwijderen.....	74
Montagekader aan de voorkant plaatsen.....	75
Harde schijf en module voor het optische station.....	76
De harde schijf en het optische station verwijderen.....	76
De harde schijf en de optische module plaatsen.....	78
Optisch station.....	81
Het optische station verwijderen.....	81
Het optische station plaatsen.....	85

Geheugenmodule.....	88
Geheugenmodule verwijderen.....	88
De geheugenmodule plaatsen.....	89
Ventilator van de warmteafleider.....	90
De ventilator van de warmteafleider verwijderen.....	90
De ventilator van de warmteafleider plaatsen.....	91
Koelplaatteenheid.....	92
De warmteafleider verwijderen.....	92
De warmteafleider plaatsen.....	93
Intrusieschakelaar.....	94
Intrusieschakelaar verwijderen.....	94
De intrusieschakelaar plaatsen.....	95
Aan-/uitknop.....	96
Aan-uitknop verwijderen.....	96
De aan-uitknop plaatsen.....	97
Processor.....	98
Processor verwijderen.....	98
De processor plaatsen.....	99
M.2 PCIe SSD.....	100
De M.2 PCIe SSD verwijderen.....	100
De M.2 PCIe SSD installeren.....	101
Voedingsapparaat.....	102
De voeding verwijderen.....	102
De voeding plaatsen.....	104
Luidspreker.....	106
De luidspreker verwijderen.....	106
De luidspreker plaatsen.....	107
<b>Hoofdstuk 5: Problemen oplossen.....</b>	<b>109</b>
Dell SupportAssist Pre-Boot System prestatiecontrole uitvoeren.....	109
De PerformanceAssist Pre-Boot System prestatiecontrole uitvoeren.....	109
Diagnostiek.....	109
Diagnostische foutmeldingen.....	111
Systeemfoutberichten.....	114
Het besturingssysteem herstellen.....	115
Back-upmedia en herstelocties.....	116
Wifi-stroomcyclus.....	116
<b>Hoofdstuk 6: Behulpzame informatie vinden.....</b>	<b>117</b>
Contact opnemen met Dell.....	117

# Aan de computer werken

## Onderwerpen:

- [Veiligheidsinstructies](#)

## Veiligheidsinstructies

Volg de onderstaande veiligheidsrichtlijnen om uw persoonlijke veiligheid te garanderen en de computer te beschermen tegen mogelijke schade. Tenzij anders aangegeven, wordt er bij elke procedure in dit document van de volgende veronderstellingen uitgegaan:

- U hebt de veiligheidsinformatie geraadpleegd die bij uw computer is geleverd.
- Een onderdeel kan worden vervangen of, indien afzonderlijk aangeschaft, worden geplaatst door de verwijderingsprocedure in omgekeerde volgorde uit te voeren.

**⚠ GEVAAR:** Volg de veiligheidsinstructies die bij de computer werden geleverd alvorens u werkzaamheden binnen de computer uitvoert. Zie voor extra informatie over de beste veiligheidsmaatregelen de [startpagina over de naleving van wet- en regelgeving](#)

**⚠ WAARSCHUWING:** Een groot aantal reparaties mag alleen door een erkend servicemonteur worden uitgevoerd. U mag alleen probleemoplossing en eenvoudige reparaties uitvoeren zoals toegestaan volgens de documentatie bij uw product of zoals geïnstrueerd door het online of telefonische team voor service en support. Schade als gevolg van onderhoudswerkzaamheden die niet door Dell zijn goedgekeurd, valt niet onder de garantie. Lees de veiligheidsinstructies die bij het product zijn geleverd en leef deze na.

**⚠ WAARSCHUWING:** Voorkom elektrostatische ontlading door uzelf te aarden met een aardingspolsbandje of door regelmatig zowel een ongeverfd metalen oppervlak als een connector aan de achterkant van de computer tegelijkertijd aan te raken.

**⚠ WAARSCHUWING:** Ga voorzichtig met componenten en kaarten om. Raak de componenten en de contacten op kaarten niet aan. Pak kaarten vast bij de uiteinden of bij de metalen bevestigingsbeugel. Houd een component, zoals een processor, vast aan de uiteinden, niet aan de pinnen.

**⚠ WAARSCHUWING:** Verwijder kabels door aan de stekker of aan de kabelontlastingslus te trekken en niet aan de kabel zelf. Sommige kabels zijn voorzien van een connector met borglippen. Als u dit type kabel loskoppelt, moet u de borglippen ingedrukt houden voordat u de kabel verwijdert. Trek connectoren in een rechte lijn uit elkaar om te voorkomen dat connectorpinnen verbuigen. Ook moet u voordat u een kabel verbindt, controleren of beide connectoren op juiste wijze zijn opgesteld en uitgelijnd.

**i OPMERKING:** Koppel alle voedingsbronnen los voordat u de computerbehuizing of -panelen opent. Zodra u klaar bent met de werkzaamheden in de computer, plaatst u de behuizing en alle panelen en schroeven terug voordat u de computer weer aansluit op de voedingsbron.

**i OPMERKING:** De kleur van uw computer en bepaalde componenten kunnen verschillen van de kleur die in dit document is afgebeeld.

## Voordat u in de computer gaat werken

1. Sla alle geopende bestanden op en sluit deze, en sluit alle geopende applicaties af.
2. Sluit de computer af. Klik op **Start** > **Power** > **Shut down**.

**i OPMERKING:** Wanneer u een ander besturingssysteem gebruikt, raadpleegt u de documentatie van uw besturingssysteem voor instructies voor het afsluiten hiervan.

3. Haal de stekker van de computer en van alle aangesloten apparaten uit het stopcontact.
4. Koppel alle aangesloten netwerkapparaten en randapparatuur, zoals het toetsenbord, de muis, de monitor enz. los van uw computer.
5. Verwijder eventueel aanwezige mediakaarten en optische schijven uit uw computer, indien van toepassing.
6. Nadat de computer is uitgeschakeld, houdt u de aan-uitknop vijf seconden ingedrukt om de systeemkaart te aarden.



**WAARSCHUWING: Plaats de computer op een vlak, zacht en schoon oppervlak om krassen op het beeldscherm te voorkomen.**

7. Plaats de computer met de voorzijde omlaag gericht.

## Veiligheidsmaatregelen

In het hoofdstuk veiligheidsmaatregelen worden de primaire stappen genoemd die moeten worden genomen voordat demontage-instructies worden uitgevoerd.

Neem de volgende voorzorgsmaatregelen in acht voordat u een installatie of break/fix-procedures uitvoert die montage of demontage vereisen.

- Zet het systeem uit, inclusief eventueel aangesloten randapparatuur.
- Koppel het systeem en alle aangesloten randapparatuur los van het stopcontact.
- Koppel alle netwerkkabels, telefoon- en telecommunicatielijnen los van het systeem.
- Gebruik een ESD-servicekit wanneer u werkzaamheden aan de binnenkant van een uitvoert om schade door elektrostatische ontlading (ESD) te voorkomen.
- Plaats, na het verwijderen van een systeemonderdeel, het verwijderde onderdeel zorgvuldig op een anti-statische mat.
- Draag schoenen met niet-geleidende rubberen zolen om de kans op elektrocutie te verminderen.

## Stand-bystand

Dell producten met stand-bystand moeten worden losgekoppeld voordat u de behuizing opent. Systemen die zijn uitgerust met de stand-bystand worden in wezen gevoed wanneer deze uit staan. Door de interne voeding kan het systeem op afstand worden ingeschakeld (Wake on LAN) en onderbroken in een slaapstand en heeft andere geavanceerde functies voor energiebeheer.

Door ont koppeling en het ingedrukt houden van de aan-/uitknop gedurende 15 seconden zou de reststroom in de systeemkaart moeten ontladen. .

## Binding

Binding is een methode voor het verbinden van twee of meer aardingsgeleiders met dezelfde elektrische potentiaal. Dit wordt gedaan door het gebruik van een ESD-buitendienstkit. Zorg er bij het aansluiten van een bindingsdraad voor dat deze is aangesloten op blank metaal en nooit op een geverfd of niet-metalen oppervlak. De polsband moet goed vastzitten en volledig in contact zijn met uw huid. Zorg er tevens voor dat u altijd alle sieraden, zoals horloges, armbanden of ringen, verwijdert voordat u uzelf en de apparatuur met elkaar verbindt.

## Bescherming tegen elektrostatische ontlading (electrostatic discharge, ESD)

ESD is een belangrijk aandachtspunt bij het werken met elektronische onderdelen, vooral gevoelige onderdelen zoals uitbreidingskaarten, processoren, geheugen-DIMM's, en moederborden. Zeer geringe ladingen kunnen schade aan circuits veroorzaken op manieren die mogelijk niet vanzelfsprekend zijn, zoals onregelmatige problemen of een verkorte levensduur. Hoe meer de industrie lagere energievereisten en hogere dichtheid promoot, des te belangrijker wordt ESD-bescherming.

Vanwege de hogere dichtheid van halfgeleiders in recente Dell producten, is de gevoeligheid voor schade door statische elektriciteit nu hoger dan in eerdere Dell producten. Daarom zijn sommige eerder goedgekeurde methoden van het omgaan met onderdelen niet langer van toepassing.

Twee erkende soorten ESD-schade zijn fatale en onregelmatige storingen.

- **Fataal:** Fatale storingen vertegenwoordigen ongeveer 20 procent van de aan ESD gerelateerde storingen. De schade veroorzaakt een onmiddellijk en volledig verlies van functionaliteit van het apparaat. Een voorbeeld van een fatale fout is een geheugen-DIMM die een statische schok heeft ontvangen en onmiddellijk een 'No POST/No Video'-symptoom genereert, waarbij een pieptoon wordt uitgezonden voor ontbrekend of niet-functioneel geheugen.

- **Onregelmatig** – Onregelmatige storingen vertegenwoordigen ongeveer 80 procent van de aan ESD gerelateerde storingen. De hoge frequentie van onregelmatige fouten betekent dat wanneer schade plaatsvindt, dit meestal niet onmiddellijk wordt herkend. De DIMM ontvangt een statische schok, maar hierdoor wordt de tracing alleen verzwakt en worden geen onmiddellijk externe symptomen van de schade veroorzaakt. Het kan weken of maanden duren voordat de verzwakte tracing smelt. In de tussentijd kan dit leiden tot verslechtering van geheugenintegriteit, onregelmatige geheugenstoringen, enz.

De soort schade die moeilijker te herkennen en op te lossen is, is de onregelmatige storing (ook wel latente storing of 'walking wounded' genoemd).

Voer de volgende stappen uit om ESD-schade te voorkomen:

- Gebruik een bedrade ESD-polsband die goed is geaard. Het gebruik van draadloze antistatische banden is niet meer toegestaan; deze bieden onvoldoende bescherming. Het aanraken van het chassis alvorens onderdelen te hanteren zorgt niet voor adequate bescherming tegen ESD op onderdelen met verhoogde gevoeligheid voor ESD-schade.
- Werk met alle elektrostatisch gevoelige onderdelen in een ruimte die vrij is van statische elektriciteit. Gebruik indien mogelijk antistatische vloer- en werkbankmatten.
- Wanneer u een voor statische elektriciteit gevoelig onderdeel uit de verzenddoos haalt, verwijdert u het onderdeel pas uit de antistatische verpakking op het moment dat u het gaat installeren. Voordat u het onderdeel uit de antistatische verpakking verwijdert, zorgt u ervoor dat u de statische elektriciteit van uw lichaam ontladent.
- Plaats een gevoelig onderdeel voor transport eerst in een antistatische doos of andere verpakking.

## ESD-onderhoudskit

De onbewaakte onderhoudskit is de meest gebruikte servicekit. Elke onderhoudskit bestaat uit drie hoofdcomponenten: antistatische mat, polsbandje en aardings snoer.

### Componenten van een ESD-onderhoudskit

De componenten van een ESD-onderhoudskit zijn:

- **Antistatische mat** - De antistatische mat is dissipatief en tijdens serviceprocedures kunnen er onderdelen op worden geplaatst. Uw polsband moet nauwsluitend zitten en het aardings snoer moet aan de mat en aan onbewerkt metaal van het systeem waaraan u werkt zijn bevestigd wanneer u de antistatische mat gebruikt. Wanneer u het bovenstaande goed hebt uitgevoerd, kunt u serviceonderdelen uit de ESD-tas halen en die direct op de mat plaatsen. ESD-gevoelige items zijn veilig in uw hand, op de ESD-mat, in het systeem of in een zak.
- **Polsband en aardings snoer** - De polsband en het aardings snoer kunnen ofwel direct tussen uw pols en blank metaal op de hardware worden bevestigd als de ESD-mat niet vereist is, of worden verbonden met de antistatische mat om hardware te beschermen die tijdelijk op de mat is geplaatst. De fysieke verbinding van de polsband en het aardings snoer tussen uw huid, de ESD-mat en de hardware staat bekend als hechting. Gebruik alleen onderhoudskits met een polsband, mat en aardings snoer. Gebruik nooit draadloze polsbanden. Houd er altijd rekening mee dat de interne draden van een polsband gevoelig zijn voor schade door slijtage en dat die dus regelmatig gecontroleerd moeten worden met een polsbandtester om mogelijke ESD-hardwareschade te voorkomen. Het wordt aanbevolen om de polsband en het aardings snoer ten minste eenmaal per week te testen.
- **ESD-polsbandtester** - De draden in een ESD-polsbandje kunnen na verloop van tijd beschadigd raken. Bij gebruik van een onbewaakte kit wordt het aanbevolen om de band regelmatig voor elke servicebeurt of minimaal eenmaal per week te testen. Een polsbandtester is de beste methode voor het uitvoeren van deze test. Als u zelf geen polsbandtester hebt, kunt u kijken of uw regionale kantoor er wel een heeft. Voor het uitvoeren van de test sluit u het aardings snoer van de polsband aan op de tester terwijl die aan uw pols is bevestigd en drukt u vervolgens op de knop om de test uit te voeren. Een groene LED geeft aan dat de test succesvol is; een rode LED geeft aan dat de test is mislukt.
- **Isolatorelementen** - Het is belangrijk om ESD-gevoelige apparaten, zoals plastic warmteafleiderbehuizingen uit de buurt te houden van interne onderdelen zoals isolatoren omdat die vaak geladen zijn.
- **Werkomgeving** - Voor het gebruik van de ESD-onderhoudskit dient u de situatie op de klantlocatie te beoordelen. Het implementeren van de kit voor een serveromgeving is anders dan voor een desktop- of draagbare omgeving. Servers zijn doorgaans geïnstalleerd in een patchkast in een datacenter; desktops of laptops worden doorgaans geplaatst op kantoorbureaus of in kantoorhokjes. Zoek altijd een grote, open en vlakke ruimte zonder rommel die groot genoeg is om de ESD-kit te gebruiken waarbij er genoeg ruimte is voor het systeem dat moet worden gerepareerd. Er mogen geen geleiders in de werkrimte liggen die voor ESD kunnen zorgen. Op de werkplek moeten isolators zoals piepschuim en andere kunststofmaterialen altijd minstens 30 centimeter van gevoelige onderdelen worden geplaatst voordat u fysiek omgaat met hardwarecomponenten.
- **ESD-verpakking** - Alle ESD-gevoelige apparaten moeten worden verzonden en ontvangen in statisch-veilige verpakking. Metalen, statisch afgeschermde zakken krijgen de voorkeur. U moet het beschadigde onderdeel echter altijd in dezelfde ESD-tas en -verpakking doen als waarin het nieuwe onderdeel arriveerde. De ESD-tas moet om worden gevouwen en worden afgeplakt en hetzelfde schuimverpakkingsmateriaal moet worden gebruikt met de originele doos van het nieuwe onderdeel. ESD-gevoelige apparaten dienen alleen op ESD-beschermde ondergrond te worden geplaatst en onderdelen mogen nooit op de ESD-tas worden geplaatst omdat alleen de binnenkant daarvan is beschermd. Plaats onderdelen altijd in uw hand, op de ESD-mat, in het systeem of in een antistatische zak.

- **Het transporteren van gevoelige componenten** - Bij het transporteren van ESD-gevoelige componenten zoals vervangende onderdelen of onderdelen die naar Dell teruggestuurd moeten worden, is het zeer belangrijk om deze onderdelen voor veilig transport in de antistatische tassen te plaatsen.

## Overzicht van ESD-bescherming

Het wordt onderhoudstechnici aanbevolen om de traditionele bedraade ESD-aardingspolsband en beschermende antistatische mat te allen tijde te gebruiken wanneer service wordt verleend voor Dell producten. Daarnaast is het van essentieel belang dat technici de gevoelige onderdelen apart houden van alle isolatoronderdelen wanneer service wordt verleend en dat ze antistatische tassen gebruiken voor het transport van gevoelige onderdelen.

## Gevoelige componenten transporteren

Bij het transport van ESD-gevoelige componenten, zoals vervangende onderdelen of onderdelen die moeten worden teruggestuurd naar Dell, is het van kritiek belang om deze onderdelen in antistatische tassen te plaatsen voor veilig transport.

## Apparatuur optillen

Houd u aan de volgende richtlijnen bij het optillen van zware apparatuur:

 **WAARSCHUWING: Til nooit meer dan 22,5 kg op. Zorg altijd dat u assistentie hebt of gebruik een mechanische hefinrichting.**

1. Neem een stevige en evenwichtige positie in. Houd uw voeten uit elkaar voor een stabiele basis en wijs uw tenen naar buiten.
2. Span de buikspieren aan. Buikspieren ondersteunen uw wervelkolom wanneer u optilt, waardoor de kracht van de belasting wordt gecompenseerd.
3. Til met uw benen, niet met uw rug.
4. Houd de last dichtbij. Hoe dichterbij uw ruggengraat, hoe minder kracht het op uw rug uitoefent.
5. Houd uw rug recht, of u de last nu optilt of neerzet. Voeg het gewicht van uw lichaam niet toe aan de last. Vermijd het draaien van uw lichaam en rug.
6. Volg dezelfde technieken in omgekeerde volgorde om de last neer te zetten.

## Nadat u aan de computer heeft gewerkt

 **OPMERKING:** Uw computer kan beschadigd raken als u er losse schroeven in achterlaat.

1. Breng alle schroeven opnieuw aan en zorg ervoor dat er geen losse schroeven in uw computer achterblijven.
2. Sluit alle externe apparaten, randapparaten of kabels die u eerder had losgekoppeld, weer aan voordat u aan uw computer werkt.
3. Plaats alle mediakaarten, schijven of andere onderdelen die u had verwijderd, weer terug voordat u aan uw computer werkt.
4. Sluit uw computer en alle aangesloten apparaten aan op het stopcontact.
5. Schakel de computer in.

# Technologie en onderdelen

In dit hoofdstuk worden de technologie en onderdelen beschreven die beschikbaar zijn in het systeem.

## Onderwerpen:

- [DDR4](#)
- [USB-functies](#)
- [USB Type-C](#)
- [Voordelen van een DisplayPort via USB Type-C](#)
- [HDMI 2.0](#)
- [Intel Optane-geheugen](#)

## DDR4

DDR4-geheugen (double data rate van de vierde generatie) heeft een hogere snelheid dan de DDR2- en DDR3-technologieën en kunnen maximaal 512 GB hebben in vergelijking met het maximum van 128 GB per DIMM van de DDR3. Het Synchronous Dynamic Random-Access Memory van DDR4 is anders versleuteld dan bij zowel SDRAM en DDR zodat wordt voorkomen dat de gebruiker het verkeerde soort geheugen in het systeem plaatst.

DDR4 heeft 20 procent minder of slechts 1,2 volt nodig in vergelijking met DDR3 waarvoor 1,5 volt nodig is. DDR4 ondersteunt ook een nieuwe diepe slaapmodus waarmee het hostapparaat in stand-by gaat zonder dat zijn geheugen moet worden vernieuwd. De diepe slaapmodus zal waarschijnlijk het energieverbruik in stand-by met 40-50% verminderen.

## DDR4-informatie

De subtiele verschillen tussen de DDR3- en DDR4-geheugenmodules staan hieronder weergegeven.

### Verskil in toetsinkeping

De toetsinkeping op een DDR4-module zit op een andere locatie dan die op een DDR3-module. Beide inkepingen bevinden zich op de insteekkant, maar de locatie van de inkeping op het DDR4-geheugen wijkt iets af om te voorkomen dat de module in een incompatibele kaart of incompatibel platform wordt geplaatst.

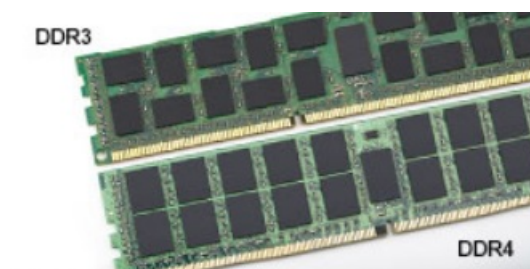

**Afbeelding 1. Verskil in inkeping**

### Toegenomen dikte

DDR4-modules zijn iets dikker dan DDR3-modules om meer signaallagen mogelijk te maken.



**Afbeelding 2. Verschil in dikte**

Gebogen rand

DDR4-modules hebben een gebogen rand zodat ze makkelijker geplaatst kunnen worden en zodat er minder druk komt te staan op de PCB wanneer het geheugen wordt geplaatst.



**Afbeelding 3. Gebogen rand**

## Geheugenfouten

Geheugenfouten op het systeem geven de nieuwe ON-FLASH-FLASH- of ON-FLASH-ON-foutcode weer. Het LCD-scherm gaat niet aan als al het geheugen niet werkt. Probeer mogelijke geheugenfouten op te lossen door goed werkende geheugenmodules in de geheugenconnectors onder in het systeem of onder het toetsenbord (bij sommige draagbare systemen) te plaatsen.

**OPMERKING:** Het DDR4-geheugen is ingebed in het moederbord en is geen vervangbare DIMM zoals is afgebeeld en waarnaar wordt verwezen.

## USB-functies

Universal Serial Bus of USB, werd in 1996 op de markt gebracht. USB heeft de verbinding tussen hostcomputers en randapparaten, zoals muizen, toetsenborden, externe schijven en printers, enorm vereenvoudigd.

**Tabel 1. Evolutie van USB**

Type	Gegevensoverdrachtssnelheid	Categorie	Jaar van introductie
USB 2.0	480 Mbps	Hoge snelheid	2000
USB 3.0/USB 3.1 Gen 1	5 Gbps	SuperSpeed	2010
USB 3.1 Gen 2	10 Gbps	SuperSpeed	2013

### USB 3.0/USB 3.1 Gen 1 (SuperSpeed USB)

USB 2.0 staat al een aantal jaren goed bekend als de interfacestandaard in de wereld van de pc's met ongeveer 6 miljard verkochte apparaten. Toch wordt de drang naar meer snelheid steeds groter door snellere hardware en meer bandbreedte. USB 3.0/USB 3.1 Gen 1 voldoet met een theoretisch 10 maal hogere snelheid dan zijn voorganger eindelijk aan de vraag van de consument. Kort samengevat heeft de USB 3.1 Gen 1 de volgende functies:

- Hogere gegevensoverdrachtsnelheden (tot 5 Gbps)

- Grotere maximale buskracht en meer stroomopname van het apparaat om beter te kunnen voldoen aan de vraag van apparaten die veel stroom verbruiken
- Nieuwe stroombeheerfuncties
- Full-duplex gegevensoverdracht en ondersteuning voor nieuwe overdrachtstypen
- Achterwaartse compatibiliteit met USB 2.0
- Nieuwe connectoren en kabel

In de onderstaande onderwerpen behandelen we enkele van de meest gestelde vragen over USB 3.0/USB 3.1 Gen 1.



## Snelheid

Momenteel zijn er 3 snelheidsmodi gedefinieerd in de nieuwste USB 3.0/USB 3.1 Gen 1-specificatie. Super-Speed, Hi-Speed en Full-Speed. De nieuwe SuperSpeed-modus heeft een overdrachtsnelheid van 4,8 Gbps. De tragere Hi-Speed- en Full-Speed USB-modus, ook wel bekend als USB 2.0 en 1.1, werken respectievelijk met een snelheid van 480 Mbps en 12 Mbps. Bovendien zijn beide snelheden achterwaarts compatibel.

USB 3.0/USB 3.1 Gen 1 behaalt de veel hogere prestaties door de volgende technische wijzigingen:

- Een extra fysieke bus die parallel aan de bestaande USB 2.0-bus wordt toegevoegd (zie de afbeelding hieronder).
- USB 2.0 bevatte vier draden (voeding, aarde en een paar voor differentiële gegevens); USB 3.0/USB 3.1 Gen 1 voegt nog vier draden toe voor twee paar differentiële signalen (ontvangen en verzenden) voor een totaal van acht aansluitingen in de connectoren en bekabeling.
- USB 3.0/USB 3.1 Gen 1 maakt gebruik van de bi-directionele data-interface in plaats van de half-duplex opstelling van USB 2.0. Hierdoor is de theoretische bandbreedte 10 keer hoger.

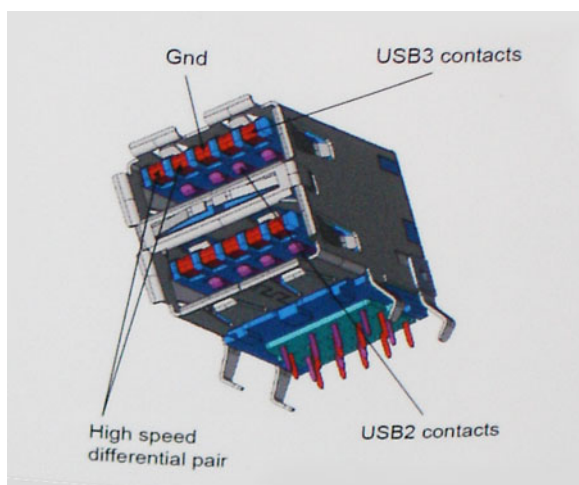

Door de steeds hogere eisen van vandaag op het gebied van de gegevensoverdracht van high-definition-videomateriaal, opslagapparaten die terabytes kunnen verslinden en digitale camera's met een hoog aantal megapixels, is USB 2.0 mogelijk niet snel genoeg meer. Bovendien kwam geen enkele USB 2.0-verbinding maar in de buurt van de theoretische maximale doorvoer van 480 Mbps. Hierdoor lag de feitelijke gegevensoverdracht rond het maximum van 320 Mbps (40 MB/s). USB 3.0/USB 3.1 Gen 1-aansluitingen zullen ook nooit 4,8 Gbps bereiken. Het is waarschijnlijker dat de snelheid rond de 400 MB/s ligt. Bij deze snelheid is USB 3.0/USB 3.1 Gen 1 een 10-voudige verbetering ten opzichte van USB 2.0.

## Toepassingen

USB 3.0/USB 3.1 Gen 1 ontsluit nieuw terrein en biedt meer ruimte voor apparaten voor het leveren van een betere gebruikerservaring. Waar USB-video in het verleden eigenlijk niet haalbaar was (met betrekking tot de maximumresolutie, latency en videocompressie), kunt u zich voorstellen dat de nieuwe USB-oplossingen met een bandbreedte die 5 tot 10 keer hoger ligt dit moeiteloos aankunnen. Single-link DVI vereist bijna 2 Gbps doorvoer. Terwijl 480 Mbps een beperking vormde, biedt 5 Gbps veelbelovende resultaten. Met een snelheid van 4,8 Gbps is deze standaard nu gebruikelijk voor apparaten die voorheen buiten het USB-territorium vielen, zoals externe RAID-opslagsystemen.

Hieronder staan enkele beschikbare SuperSpeed USB 3.0/USB 3.1 Gen 1-producten:

- Harde schijven met USB 3.0/USB 3.1 Gen 1 voor extern bureaublad
- Draagbare harde schijven met USB 3.0/USB 3.1 Gen 1
- Docks en adapters voor schijven met USB 3.0/USB 3.1 Gen 1
- Flashdrives en lezers met USB 3.0/USB 3.1 Gen 1
- SSD-schijven met USB 3.0/USB 3.1 Gen 1
- RAID's met USB 3.0/USB 3.1 Gen 1
- Optische mediastations
- Multimedia-apparaten
- Netwerken
- Adapterkaarten en hubs met USB 3.0/USB 3.1 Gen 1

## Compatibiliteit

Het goede nieuws is dat USB 3.0/USB 3.1 Gen 1 vanaf het begin zorgvuldig is gepland om te kunnen samenleven met USB 2.0. Voor USB 3.0/USB 3.1 Gen 1 worden wel nieuwe fysieke verbindingen gespecificeerd, en dus nieuwe kabels om te profiteren van de mogelijkheden van het nieuwe protocol met hogere snelheid. De aansluiting zelf behoudt echter dezelfde rechthoekige vorm met de vier USB 2.0-contacten in precies dezelfde locatie als voorheen. Op nieuwe USB 3.0/USB 3.1 Gen 1-kabels zitten vijf nieuwe connectoren voor het onafhankelijk doorgeven van ontvangen en verzonden gegevens. Deze komen alleen in contact wanneer ze zijn aangesloten op een correcte SuperSpeed USB-verbinding.

## USB Type-C

USB Type-C is een nieuwe, kleine, fysieke connector. De connector zelf ondersteunt diverse interessante nieuwe USB-standaarden, zoals USB 3.1 en USB Power Delivery (USB PD).

## Alternatieve modus

USB Type-C is een nieuwe, zeer kleine verbindingsstandaard. De grootte bedraagt ongeveer een derde van de oude USB Type-A-stekker. Dit is een standaard met enkele connector die elk apparaat moet kunnen gebruiken. USB Type-C-poorten bieden ondersteuning voor verschillende protocollen die 'alternatieve modi' gebruiken. Hiermee kunt u adapters gebruiken met HDMI-, VGA- en DisplayPort-uitvoer of andere typen aansluitingen via die enkele USB-poort

## USB Power Delivery

De specificatie USB PD is nauw verbonden aan USB Type-C. Vandaag de dag maken smartphones, tablets en andere mobiele apparaten vaak gebruik van een USB-verbinding om op te laden. Een USB 2.0-aansluiting biedt maximaal 2,5 watt vermogen. Hierdoor wordt uw telefoon opgeladen, maar dat is het wel zo ongeveer. Een laptop heeft bijvoorbeeld tot wel 60 watt nodig. De specificatie USB Power Delivery verhoogt deze vermogenslevering tot 100 watt. Het werkt bi-directioneel, zodat een apparaat vermogen kan verzenden of ontvangen. Dit vermogen kan worden overgedragen op hetzelfde moment waarop het apparaat gegevens via de verbinding verzendt.

Dit zou het einde kunnen betekenen van alle bedrijfseigen oplaadkabels voor laptops. Alles wordt dan opgeladen via een standaard USB-aansluiting. U kunt uw laptop dan opladen met zo'n draagbare accu waarmee u tegenwoordig al smartphones en andere mobiele apparaten oplaadt. Plug uw laptop in een extern beeldscherm dat is aangesloten op een voedingskabel en dat externe beeldscherm laadt uw laptop op alsof u deze gebruikt als een extern beeldscherm. En dat allemaal via die ene kleine USB Type-C-aansluiting. Om deze functie te kunnen gebruiken, moeten het apparaat en de kabel USB Power Delivery ondersteunen. Het hebben van een USB Type-C-aansluiting betekent niet noodzakelijkerwijs dat die ondersteuning wordt geboden.

## USB Type-C en USB 3.1

USB 3.1 is een nieuwe USB-standaard. De theoretische bandbreedte van USB 3 is 5 Gbps. Gelijk aan USB 3.1 Gen 1, terwijl de bandbreedte van USB 3.1 Gen 2 10 Gbps is. Dat is de dubbele hoeveelheid, net zo snel als een Thunderbolt-connector van de eerste generatie. USB Type-C is niet hetzelfde als USB 3.1. USB Type-C is slechts een aansluitingsvorm en de onderliggende technologie kan gewoon USB 2 of USB 3.0 zijn. De Android-tablet N1 van Nokia, bijvoorbeeld, maakt gebruik van een USB Type-C aansluiting, maar aan de binnenkant is alles USB 2.0 - zelfs geen USB 3.0. Deze technologieën zijn echter wel nauw gerelateerd.

# Voordelen van een DisplayPort via USB Type-C

- Volledige DisplayPort audio/video (A/V)-performance (tot 4K bij 60 Hz)
- Omkeerbare plug en kabelrichting
- Achterwaarts compatibel met VGA, DVI met adapters
- SuperSpeed USB (USB 3.1)-data
- Ondersteunt HDMI 2.0 en is achterwaarts compatibel met oudere versies

## HDMI 2.0

In dit onderwerp leest u meer over HDMI 2.0 en de functies en voordelen ervan.

HDMI (High Definition Multimedia Interface) is een ondersteunde, niet-gecomprimeerde, digitale audio/video-interface. HDMI biedt een interface tussen een compatibele digitale audio/video-bron, zoals een dvd-speler, of A/V-ontvanger en een compatibel digitaal audioapparaat en/of een videomonitor, zoals een digitale tv (DTV). De beoogde toepassingen voor HDMI-tv's en dvd-spelers. Het primaire voordeel is een vermindering van het aantal kabels en voorzieningen voor contentbescherming. HDMI ondersteunt standaard, verbeterde of high-definition video, plus meerkanaals digitaal geluid op één enkele kabel.

## Functies HDMI 2.0

- **HDMI Ethernet-kanaal** - voegt een snelle netwerkverbinding toe aan een HDMI-koppeling, waardoor gebruikers hun IP-apparaten ten volle kunnen benutten zonder een afzonderlijke Ethernet-kabel
- **Audio Return-kanaal** - hiermee kan een op HDMI aangesloten tv met een ingebouwde audio-gegevens "upstream" verzenden naar een surround-audio-systeem, waardoor een afzonderlijke audiokabel niet meer nodig is
- **3D** - definieert ingangs-/uitgangsprotocollen voor grote 3D-video-indelingen, wat mogelijkheden biedt voor echte 3D-games en 3D home cinema-toepassingen
- **Type inhoud** - real-time signalering van typen inhoud tussen het beeldscherm en de bronapparaten, waardoor een TV de beeldinstellingen kan optimaliseren op basis van het type inhoud
- **Extra kleurruimten** - voegt ondersteuning toe voor extra kleurmodellen die worden gebruikt bij digitale fotografie en computerbeelden.
- **Ondersteuning voor 4K** - voor videoresoluties die veel groter zijn dan 1080p, ondersteuning voor next-generation beeldschermen die vergelijkbaar zijn met de Digital Cinema-systemen in veel commerciële bioscopen
- **HDMI Micro-connector** - een nieuwe, kleinere connector voor telefoons en andere draagbare apparaten, ondersteunt videoresoluties tot 1080p
- **Automotive Connection System** - nieuwe kabels en connectoren voor videosystemen in de auto-industrie, ontworpen om te voldoen aan de unieke vereisten van de auto-industrie en levert True HD-kwaliteit

## Voordelen van HDMI

- HDMI van hoge kwaliteit zorgt voor overdracht van ongecomprimeerde digitale audio en video voor de hoogste, helderste beeldkwaliteit.
- Goedkope HDMI biedt de kwaliteit en functionaliteit van een digitale interface en biedt ook op een eenvoudige, rendabele manier ondersteuning voor ongecomprimeerde video-indelingen
- Audio-HDMI ondersteunt meerdere audio-indelingen, van standaard stereo tot meerkanaals surround-geluid
- HDMI combineert video en meerkanaals audio in één kabel voor lagere kosten, minder complexiteit en een einde aan de wirwar van kabels die worden gebruikt in A/V-systemen
- HDMI ondersteunt communicatie tussen de videobron (zoals een dvd-speler) en de DTV, waardoor nieuwe functionaliteit mogelijk wordt

## Intel Optane-geheugen

Intel Optane geheugen werkt alleen als een storage-accelerator. Het is geen vervanging van of aanvulling op het geheugen (RAM) van uw computer.

 **OPMERKING:** Intel Optane geheugen wordt ondersteund op computers die voldoen aan de volgende eisen:

- Intel Core i3/i5/i7-processor van de 7e generatie of hoger
- Windows 10, 64-bits versie 1607 of hoger
- Intel Rapid Storage Technology driver versie 15.9.1.1018 of hoger

**Tabel 2. Specificaties Intel Optane-geheugen**

Functie	Specificaties
Interface	PCIe 3x2 NVMe 1.1
Connector	M.2-kaartsleuf (2230/2280)
Ondersteunde configuraties	<ul style="list-style-type: none"> <li>• Intel Core i3/i5/i7-processor van de 7e generatie of hoger</li> <li>• Windows 10, 64-bits versie 1607 of hoger</li> <li>• Intel Rapid Storage Technology driver versie 15.9.1.1018 of hoger</li> </ul>
Capaciteit	32 GB

## Intel Optane geheugen inschakelen

1. Klik op de taakbalk op het vak Zoeken en typ vervolgens **'Intel Rapid Storage Technology'**.
2. Klik op **Intel Rapid Storage Technology**.
3. Klik op het tabblad **Status** op **Enable (Inschakelen)** om het Intel Optane geheugen in te schakelen.
4. Selecteer op het waarschuwingsscherm een geschikte snelle schijf en klik dan op **Yes (Ja)** om door te gaan met het inschakelen van het Intel Optane geheugen.
5. Klik op **Intel Optane memory > Reboot (Intel Optane geheugen > Opnieuw opstarten)** om het Intel Optane geheugen in te schakelen.

 **OPMERKING:** De applicaties moeten na inschakeling mogelijk drie keer opnieuw worden opgestart voor de volledige prestatievoordelen.

## Intel Optane geheugen uitschakelen

 **WAARSCHUWING:** Na het uitschakelen van het Intel Optane geheugen, dient u het stuurprogramma voor de Intel Rapid Storage Technology niet te verwijderen aangezien dat zal resulteren in een fout met een blauw scherm. De Intel Rapid Storage Technology gebruikersinterface kan worden verwijderd zonder dat het stuurprogramma verwijderd hoeft te worden.

 **OPMERKING:** U dient het Intel Optane geheugen uit te schakelen voordat u het SATA storage-apparaat, versneld door de Intel Optane geheugenmodule, uit de computer verwijdert.

1. Klik op de taakbalk op het vak Zoeken en typ vervolgens **'Intel Rapid Storage Technology'**.
2. Klik op **Intel Rapid Storage Technology**. Het venster **Intel Rapid Storage Technology** wordt weergegeven.
3. Op het tabblad **Intel Optane geheugen** klikt u op **Disable (Uitschakelen)** om het Intel Optane geheugen uit te schakelen.
4. Klik op **Ja** als u akkoord gaat met de waarschuwing.  
De voortgang van het uitschakelen wordt weergegeven.
5. Klik op **Reboot (Opnieuw opstarten)** om het uitschakelen van het Intel Optane geheugen te voltooien en uw computer opnieuw op te starten.

## Belangrijke onderdelen van uw systeem

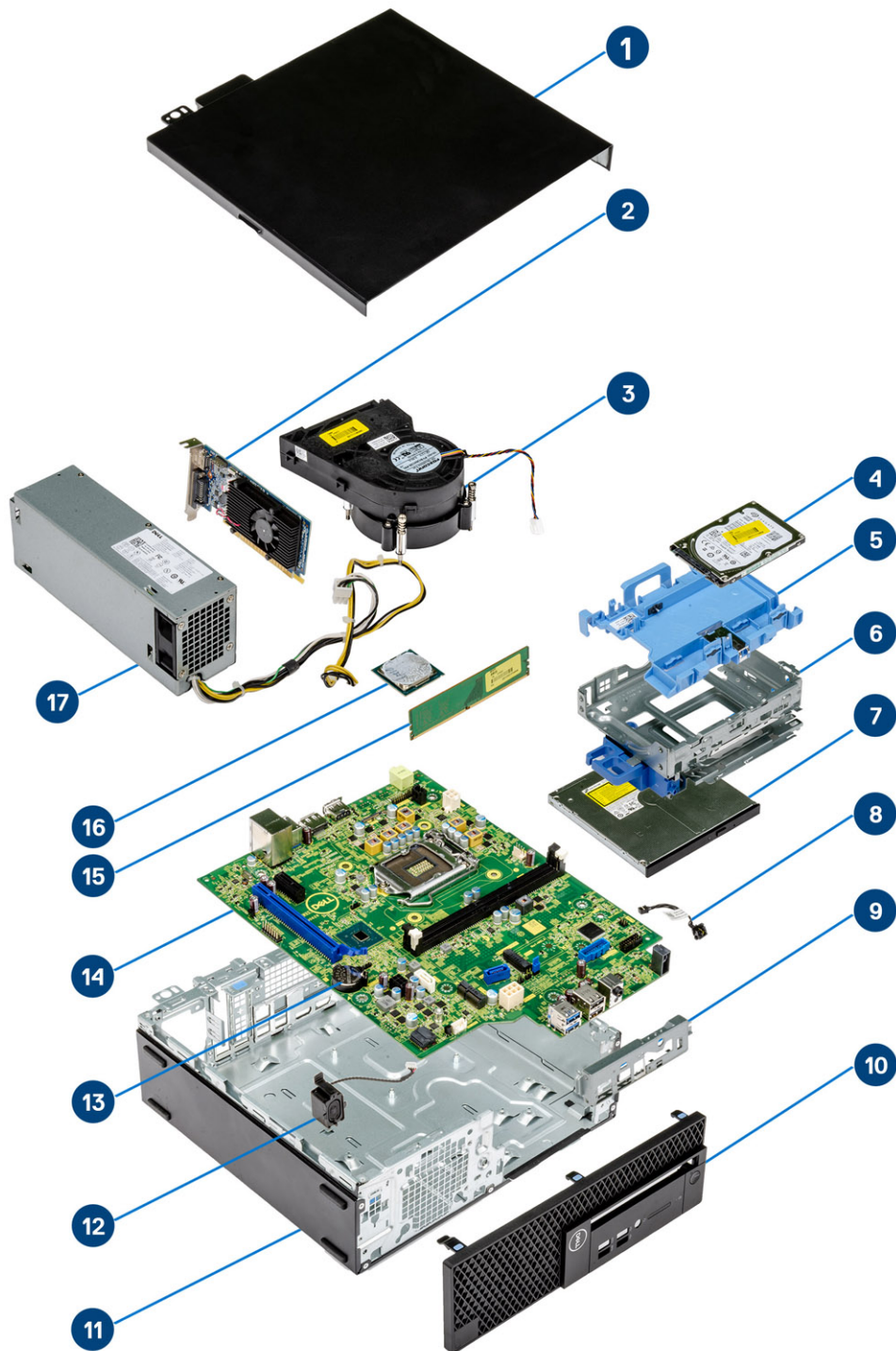

1. Zijpaneel
2. Uitbreidingskaart

3. Warmteafleider
4. Harde schijf
5. Bracket van de harde schijf
6. Behuizing van de harde schijf
7. Optische schijf
8. Aan-uitschakelaar
9. I/O-beugel voorzijde
10. Voorklep
11. Chassis
12. Luidspreker
13. Knoopbatterij
14. Moederbord
15. Geheugen
16. Processor
17. Voedingsapparaat

**i** **OPMERKING:** Dell levert een lijst met componenten en hun onderdeelnummers voor de originele, gekochte systeemconfiguratie. Deze onderdelen zijn beschikbaar volgens garantiedekkingen die door de klant zijn aangeschaft. Neem contact op met uw Dell verkoopvertegenwoordiger voor aankoopopties.

# Onderdelen verwijderen en plaatsen

**OPMERKING:** De afbeeldingen in dit document kunnen verschillen van uw computer; dit is afhankelijk van de configuratie die u hebt besteld.

## Onderwerpen:

- Zijpaneel
- Uitbreidingskaart
- Knoopbatterij
- Harde schijf
- Montagekader
- Optisch station
- Harde schijf en module voor het optische station
- Geheugenmodule
- Ventilator van de warmteafleider
- Koelplaatteenheid
- Intrusieschakelaar
- Aan-/uitknop
- Processor
- M.2 PCIe SSD
- Voedingsapparaat
- Luidspreker
- Moederbord
- Uitbreidingskaart
- Knoopbatterij
- Harde schijf
- Harde schijf
- Montagekader
- Harde schijf en module voor het optische station
- Optisch station
- Geheugenmodule
- Ventilator van de warmteafleider
- Koelplaatteenheid
- Intrusieschakelaar
- Aan-/uitknop
- Processor
- M.2 PCIe SSD
- Voedingsapparaat
- Luidspreker

## Zijpaneel

### Het zijpaneel verwijderen

1. Volg de procedure in [Voordat u in de computer gaat werken](#).
2. Verwijder de kap:
  - a. Draai de borgschroeven los waarmee de kap aan de computer vastzit [1].
  - b. Schuif en til het zijpaneel uit de computer [2].

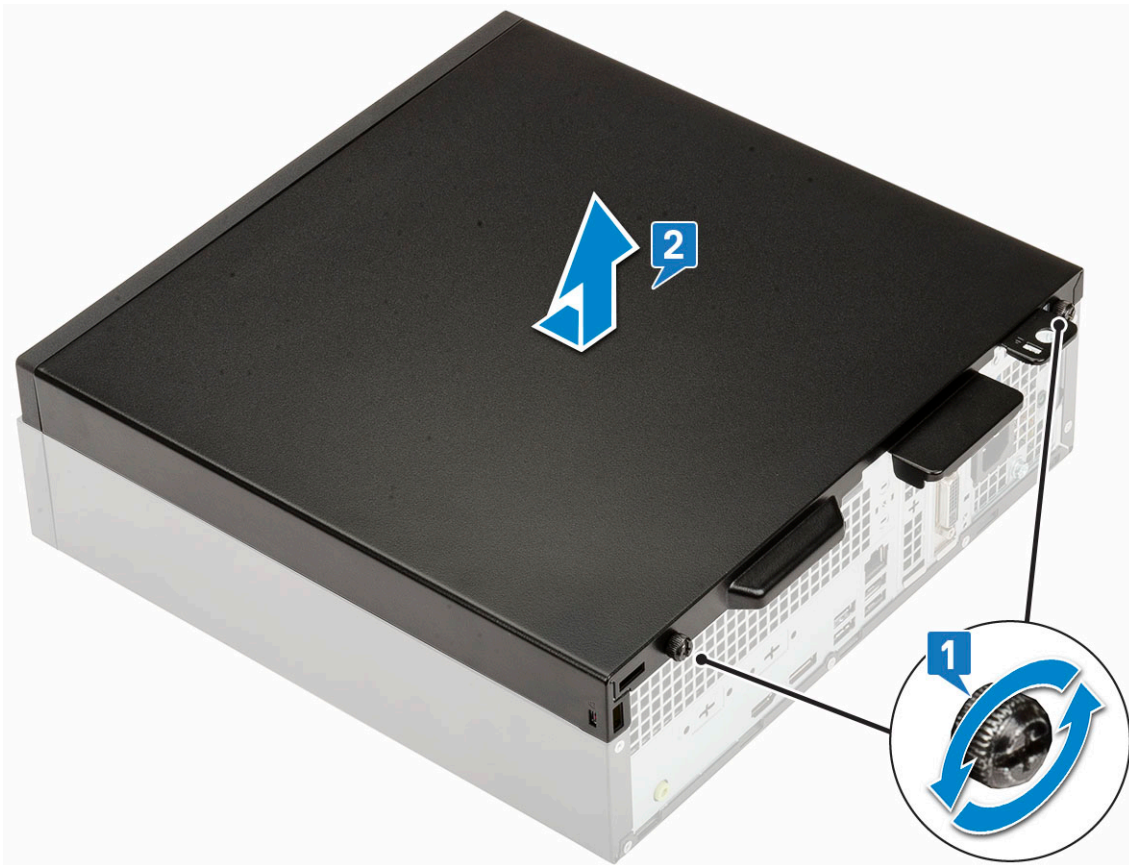

## De zijklep plaatsen

1. Plaats de klep op de computer en verschuif deze om de klep uit te lijnen met het chassis en draai de geborgde schroeven vast om de klep aan de computer [1] te bevestigen.

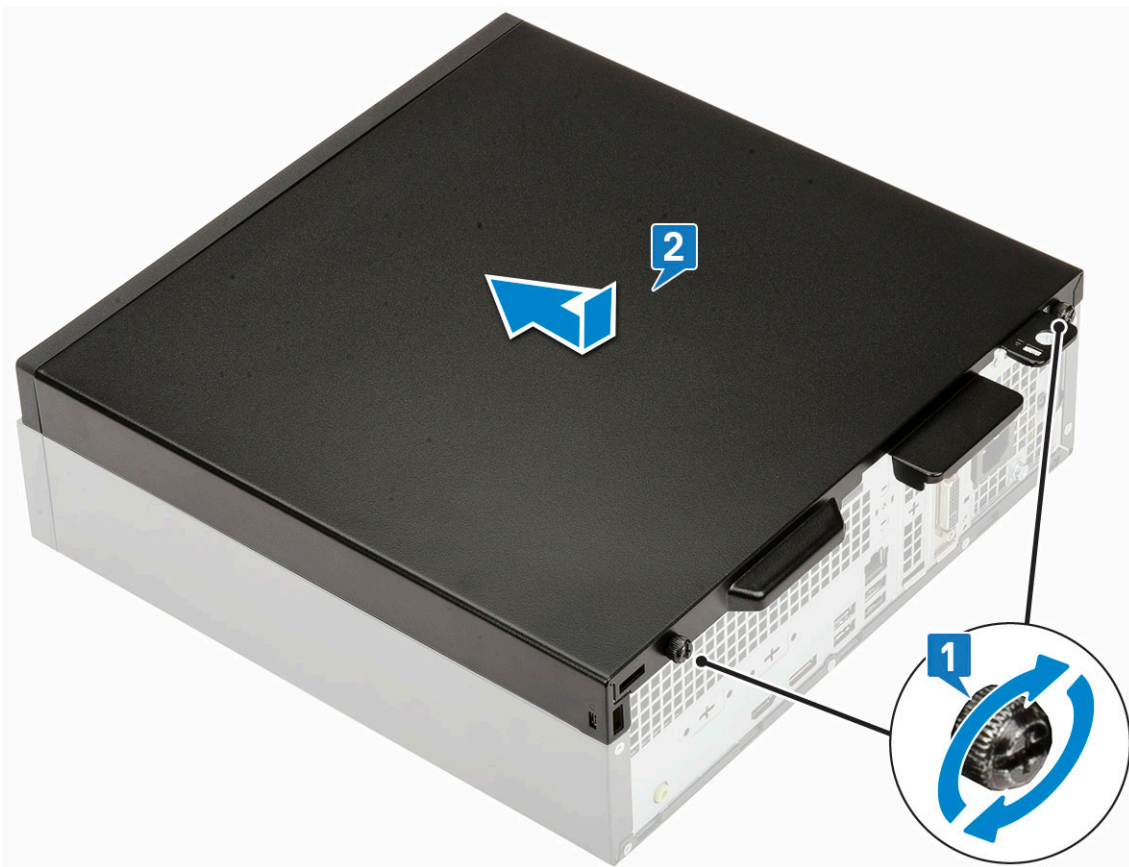

2. Volg de procedure in [Nadat u in de computer hebt gewerkt](#).

## Uitbreidingskaart

### Uitbreidingskaart verwijderen

1. Volg de procedure in [Voordat u in de computer gaat werken](#).
2. Verwijder het [zijpaneel](#).
3. Verwijder de uitbreidingskaart:
  - a. Trek aan het metalen lipje om de uitbreidingskaart los te maken. [1]
  - b. Trek aan het ontgrendelingslipje aan de onderzijde van de uitbreidingskaart [2].  
**i** **OPMERKING:** Geldt voor x16-kaartsleuf. De x1-kaart heeft geen vergrendellipje.
  - c. Koppel de uitbreidingskaart los en verwijder deze van de connector op het moederbord [3].

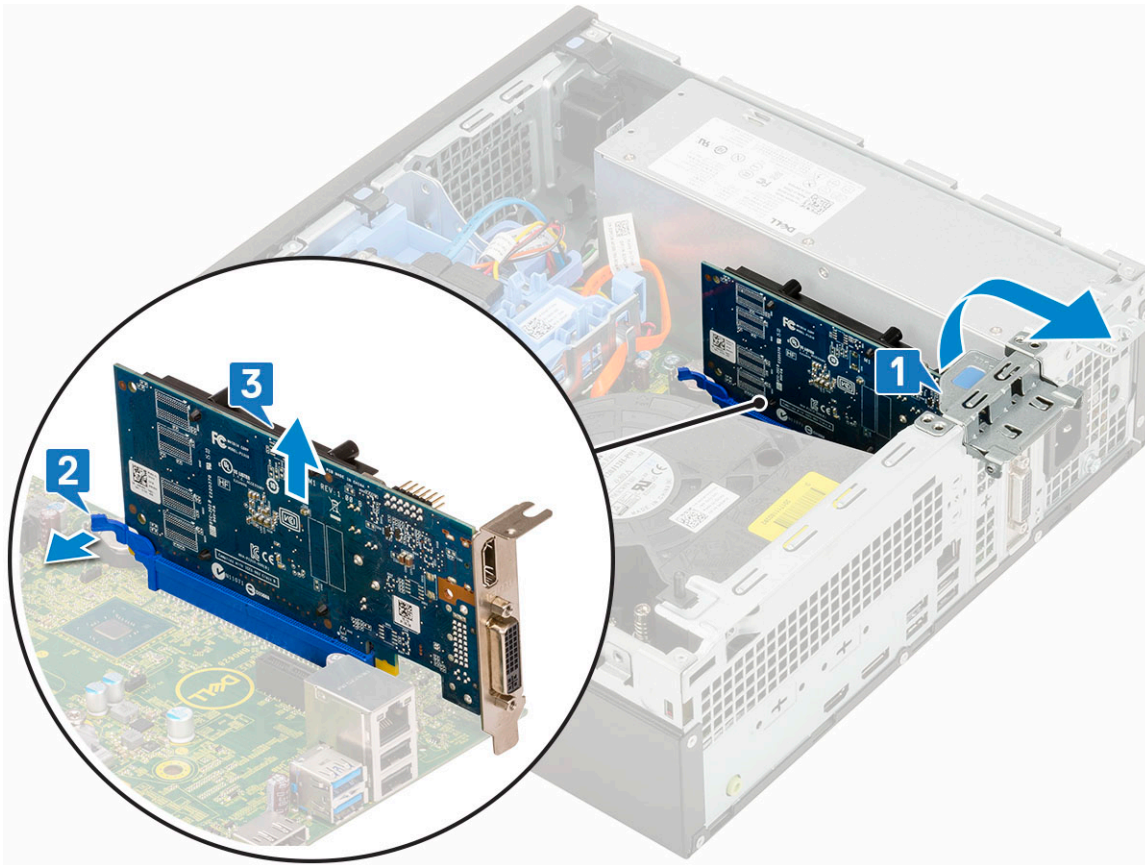

## De uitbreidingskaart plaatsen

1. **OPMERKING:** Als u de PCIe-beugels wilt verwijderen, drukt u de beugel omhoog vanaf de binnenkant van de computer om deze los te maken en tilt u de beugel vervolgens weg van de computer.

Plaats een schroevendraaier in het gat van een PCIe-beugel, druk hard om de beugel los te halen en til de beugel vervolgens uit de computer.

2. Plaats de uitbreidingskaart in de connector op het systeembord [1].
3. Druk op de uitbreidingskaart totdat deze vastklikt [2].
4. Sluit de vergrendeling van de uitbreidingskaart en druk erop totdat hij vastklikt [3].

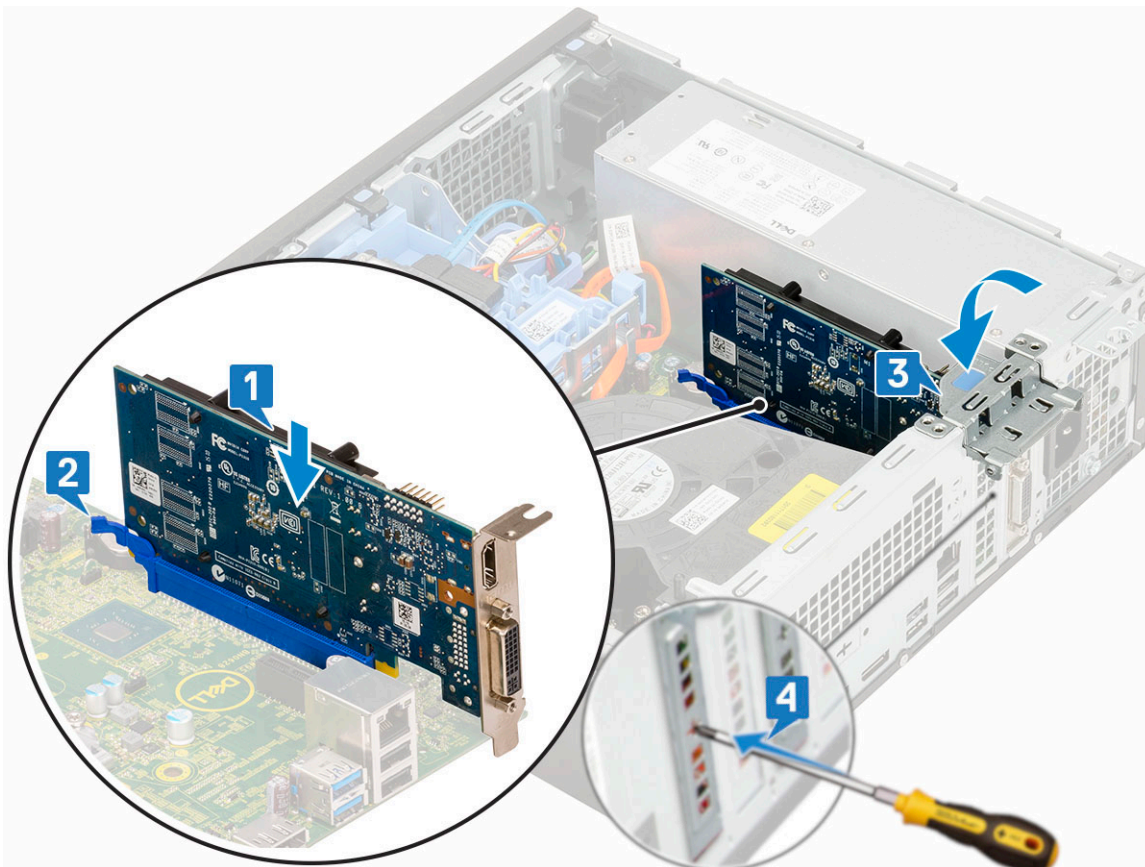

5. Plaats de zijafdekking.
6. Volg de procedure in [Nadat u in de computer hebt gewerkt](#).

## Knoopbatterij

### Knoopcelbatterij verwijderen

**⚠ WAARSCHUWING:** Als u de knoopcelbatterij verwijdert, wordt het moederbord mogelijk gereset.

1. Volg de procedure in [Voordat u in de computer gaat werken](#).
2. Verwijder de volgende onderdelen:
  - a. Zijpaneel
  - b. Uitbreidingskaart
3. Verwijder de knoopcelbatterij:
  - a. Druk op de vergrendeling met een plastic pennetje totdat de knoopcelbatterij naar buiten komt [1].
  - b. Verwijder de knoopcelbatterij uit de computer [2].

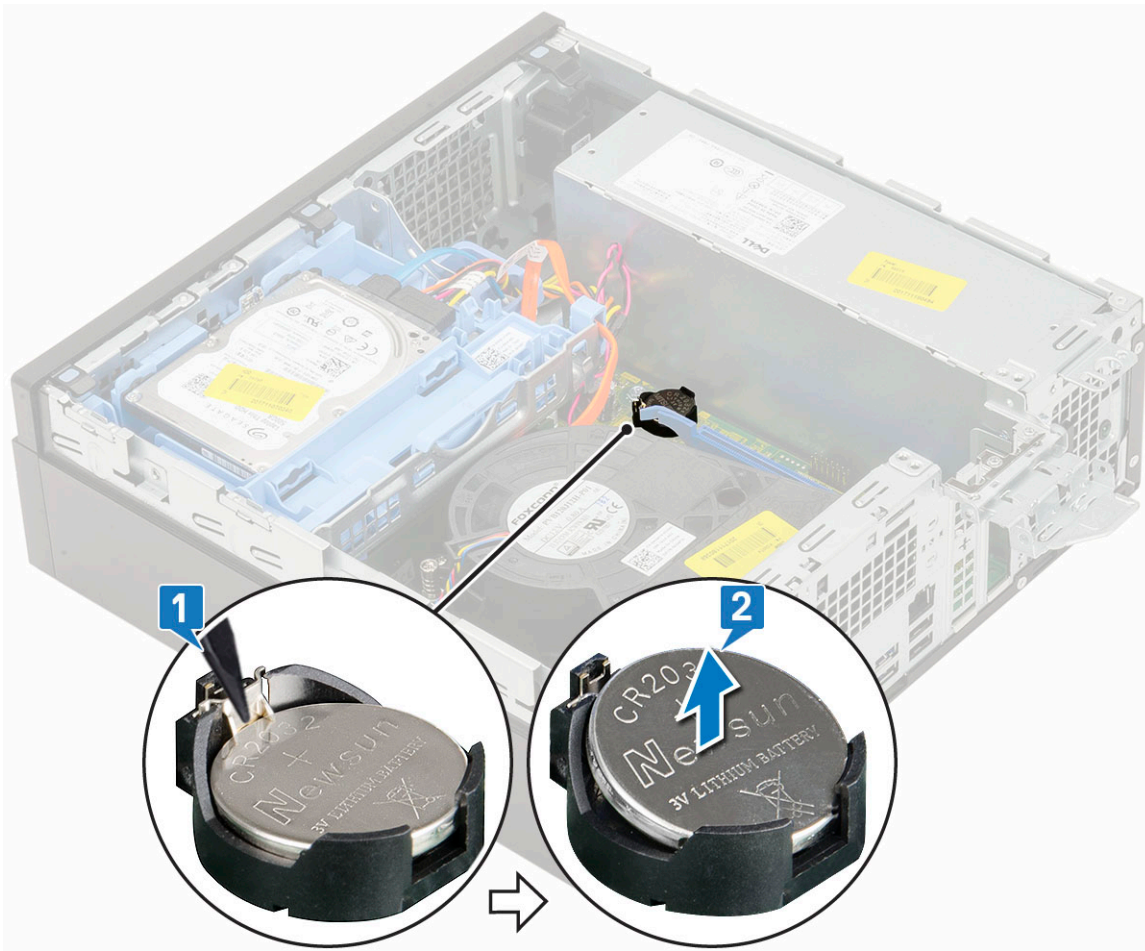

## De knoopbatterij plaatsen

1. Plaats de knoopcelbatterij met het plusteken (+) naar boven in de sleuf op het moederbord [1].
2. Druk de batterij in de connector totdat deze vastklikt [2,3].

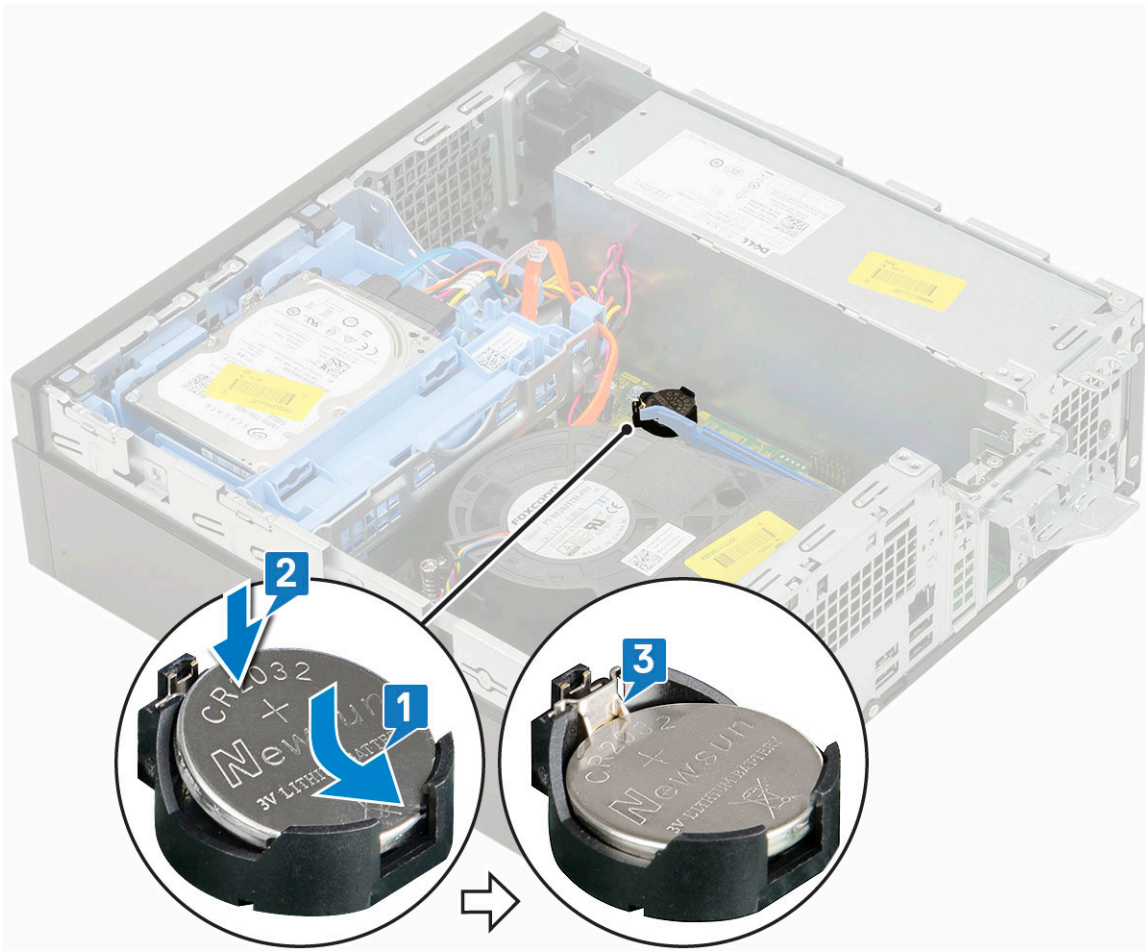

3. Plaats:
  - a. [Uitbreidingskaarten](#)
  - b. [Zijklep](#)
4. Volg de procedure in [Nadat u in de computer hebt gewerkt](#).

## Harde schijf

### De harde schijf verwijderen

1. Volg de procedure in [Voordat u in de computer gaat werken](#).
2. Verwijder het [zijpaneel](#).
3. Verwijder de harde schijf:
  - a. Koppel de gegevenskabel en de stroomkabel los van de connectoren op de harde schijf [1, 2].
  - b. Druk op het ontgrendelingslipje en til de harde schijf uit het systeem [3].

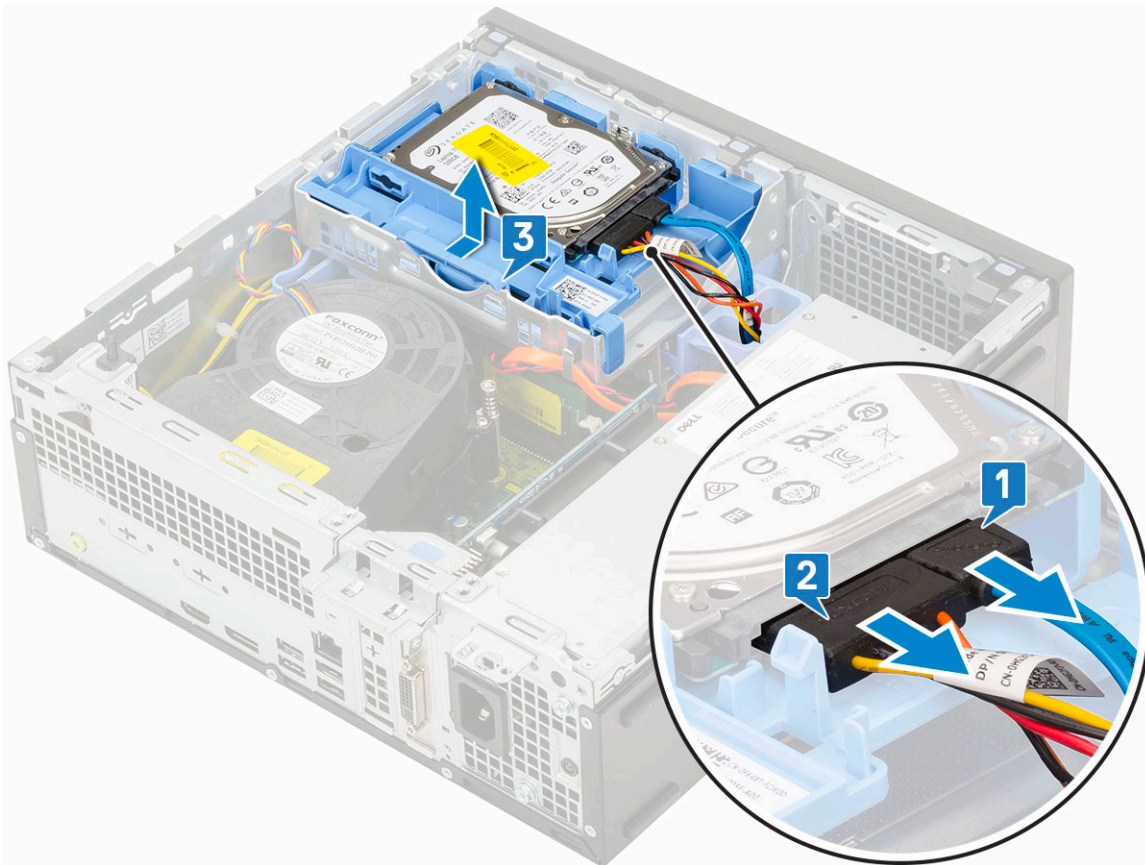

## De harde schijf-eenheid plaatsen

1. Plaats de harde schijf-eenheid in de sleuf in de computer [1].
2. Sluit de kabel van de harde schijf aan op de connector op de harde schijf [2,3].

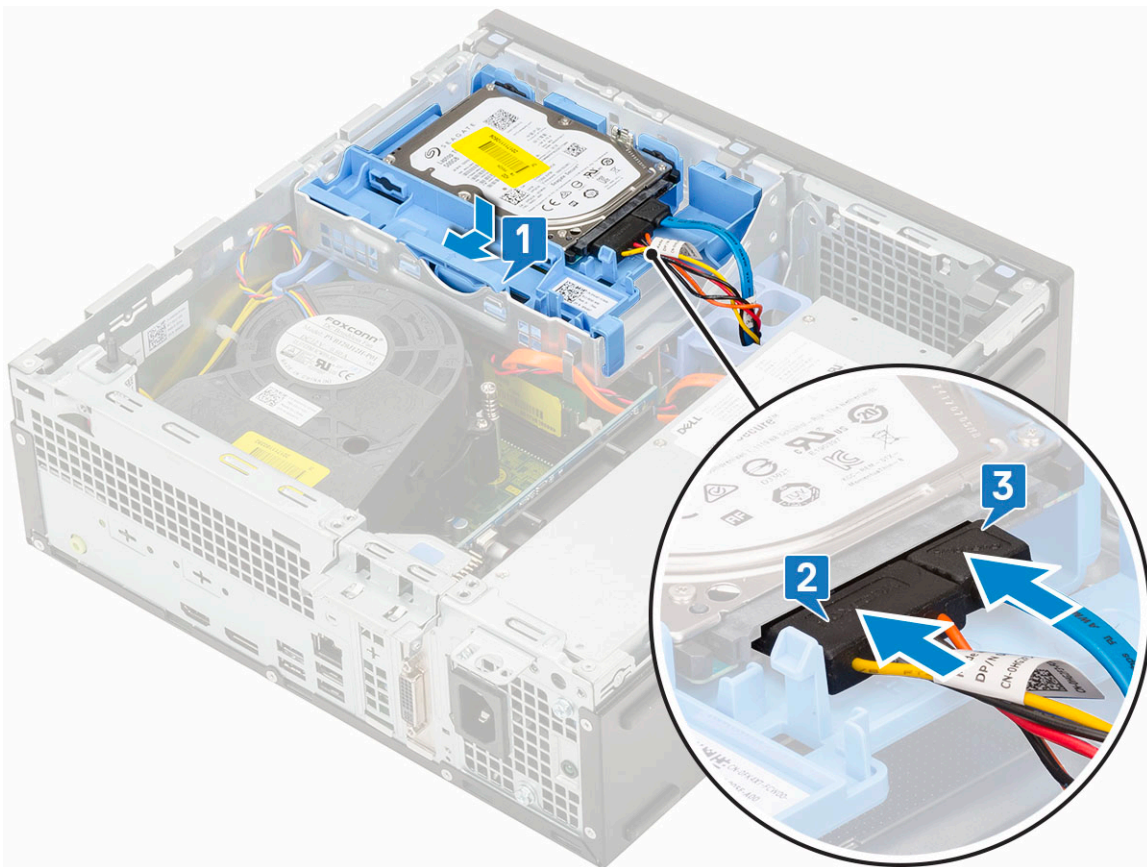

3. Installeer het [zijpaneel](#).
4. Volg de procedure in [Nadat u in de computer hebt gewerkt](#).

## Montagekader

### Montagekader aan de voorkant verwijderen

1. Volg de procedure in [Voordat u in de computer gaat werken](#).
2. Verwijder het [zijpaneel](#).
3. Verwijder het montagekader:
  - a. Til de vergrendellipjes omhoog om het montagekader los te maken van de computer [1].
  - b. Draai het montagekader weg van de computer [2] en trek om de haakjes aan het montagekader vrij te maken van de sleuven op het voorpaneel [3].

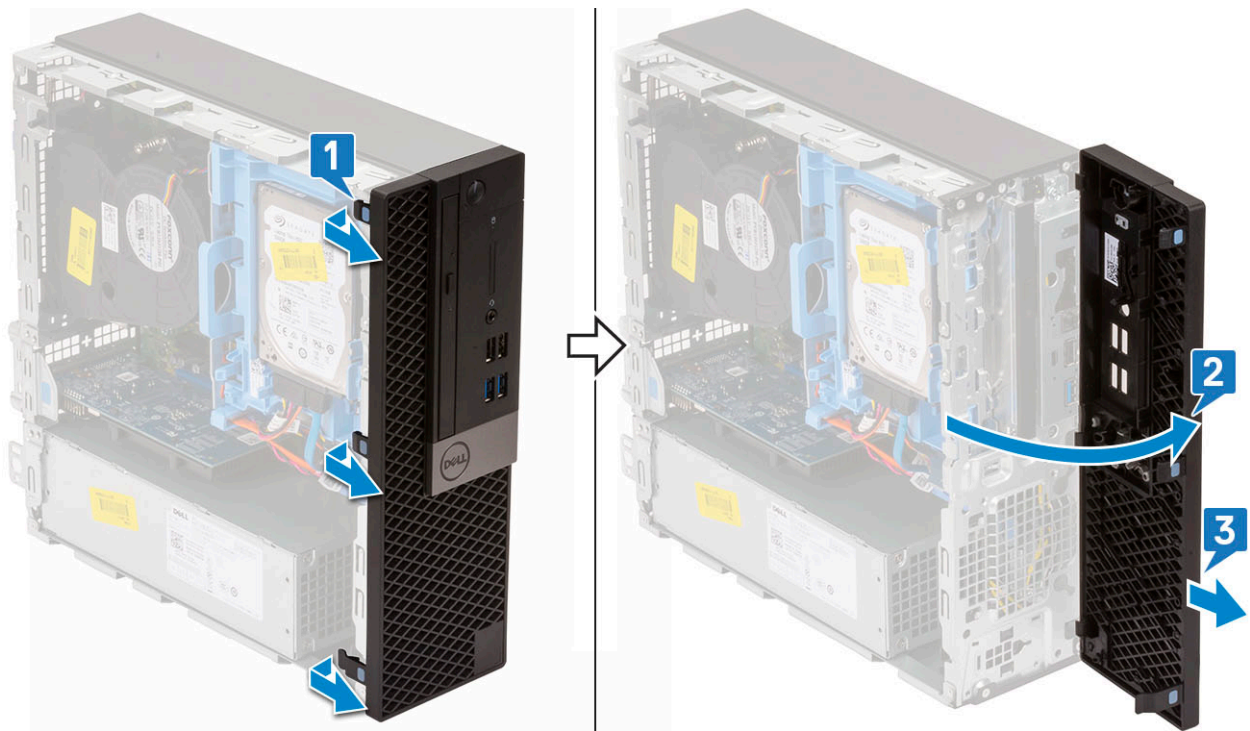

## Montagekader aan de voorkant plaatsen

1. Lijn het montagekader uit en plaats de vergrendelingslipjes van het montagekader in de sleuven op het systeem [1].
2. Druk op het montagekader totdat de lipjes vastklikken [2].

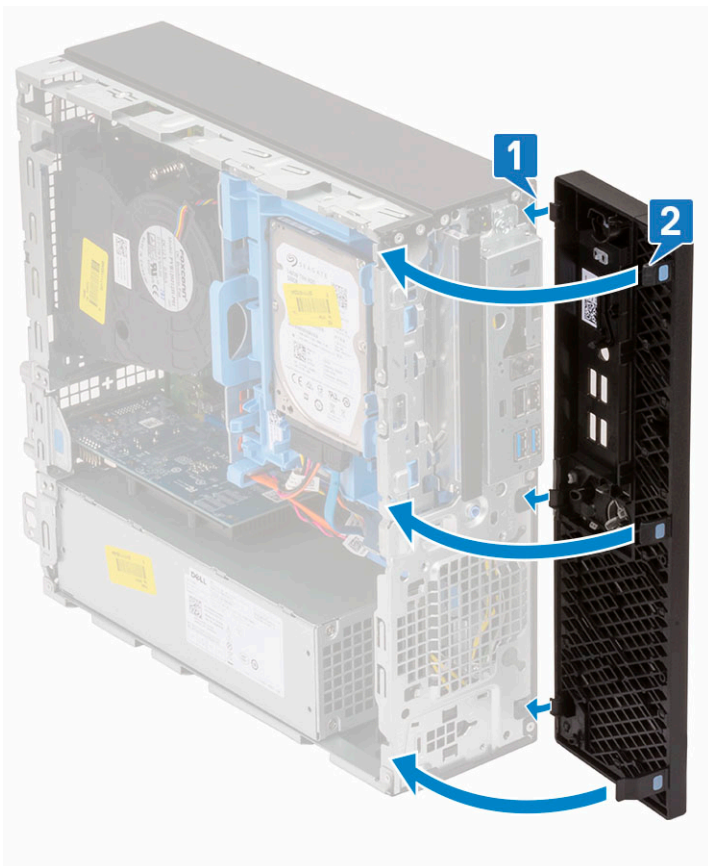

3. Installeer het zijpaneel.

4. Volg de procedure in [Nadat u in de computer hebt gewerkt](#).

## Optisch station

### Het optische station verwijderen

1. Volg de procedure in [Voordat u in de computer gaat werken](#).
2. Verwijder de volgende onderdelen:
  - a. [Zijpaneel](#)
  - b. [Voorklep](#)
3. Verwijder het optische station:
  - a. Koppel de gegevenskabel en de stroomkabel los van de connectoren op de harde schijf [1, 2].

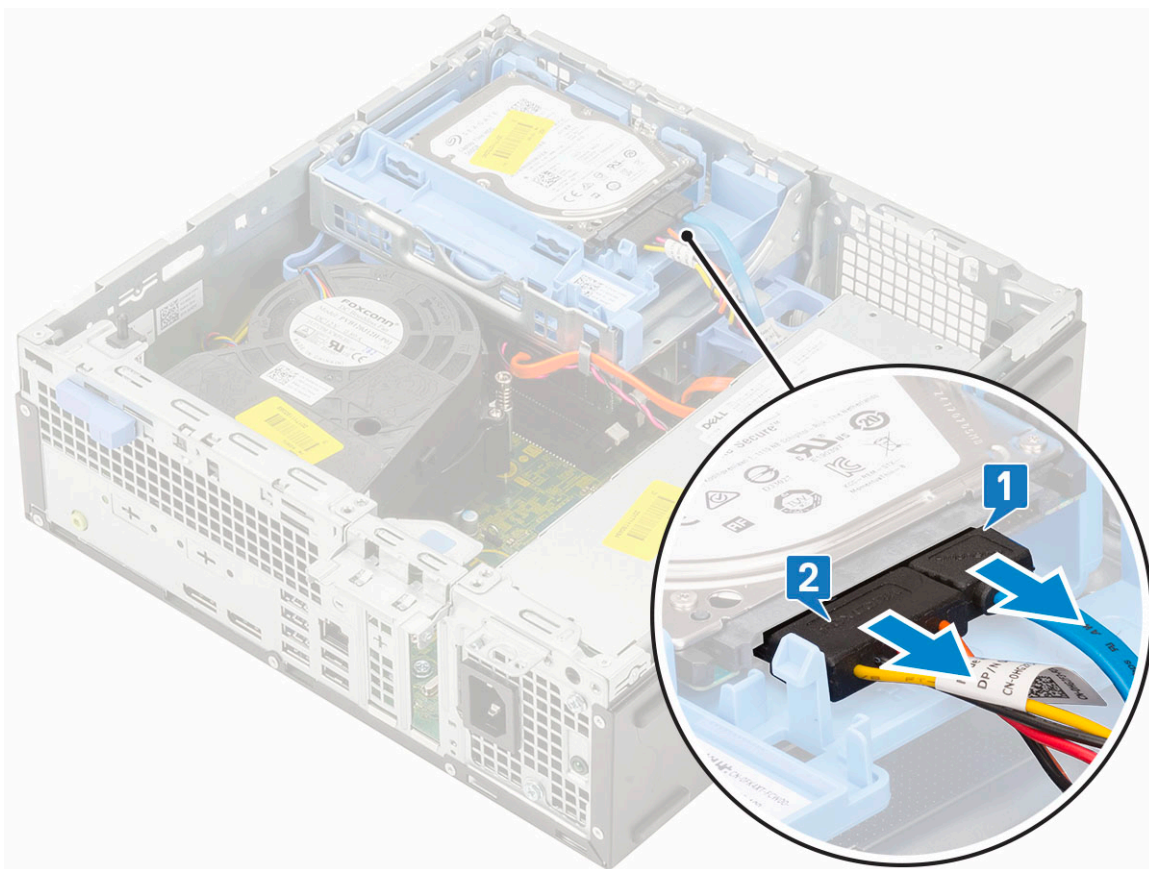

- b. Schuif het ontgrendelingslipje om de harde schijf en optische module te ontgrendelen [1].
- c. Til de harde schijf en optische module omhoog [2].

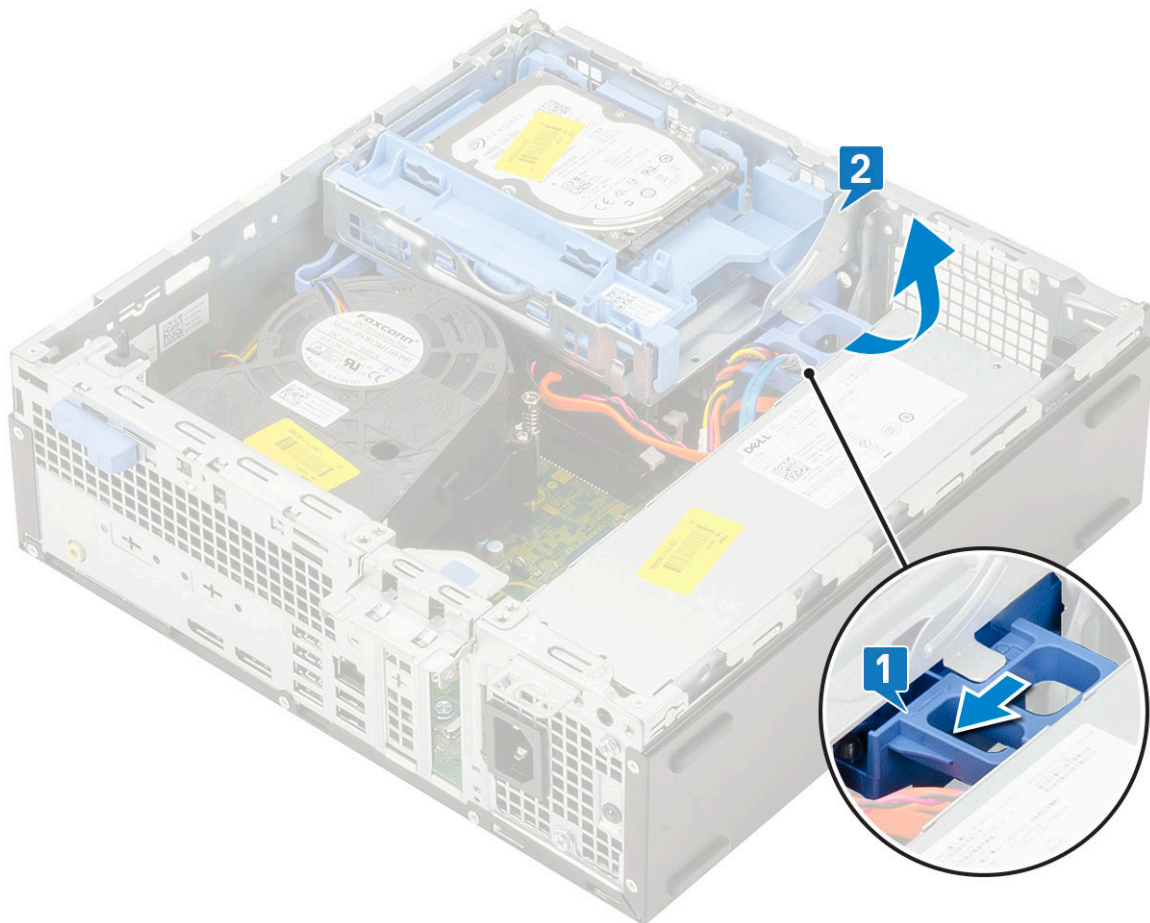

- d. Koppel de gegevenskabel en stroomkabel van het optische station los van de connectoren op het optische station [1, 2] en laat de harde schijf en de optische module zakken totdat deze goed vast zitten.

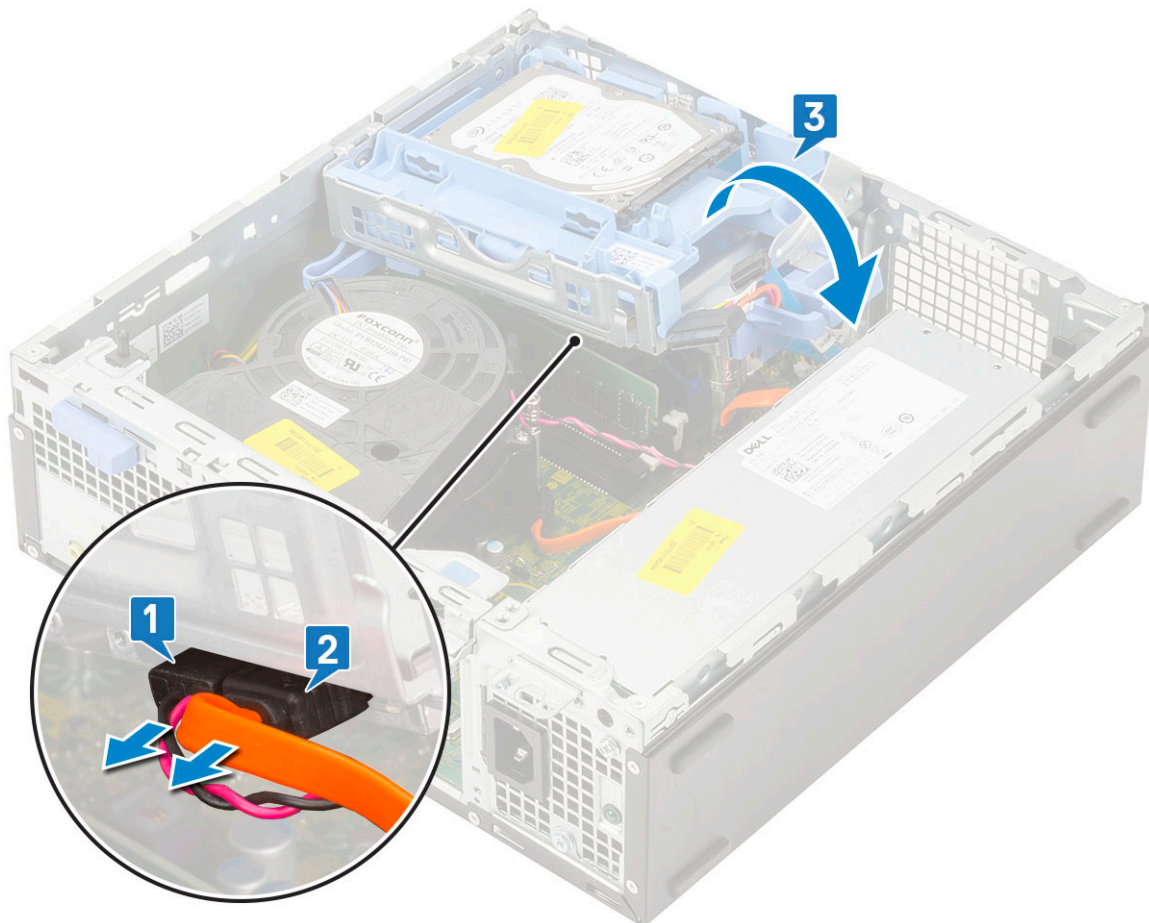

- e. Duw de vergrendeling op het optische station [1] en trek het optische station uit het systeem [3].

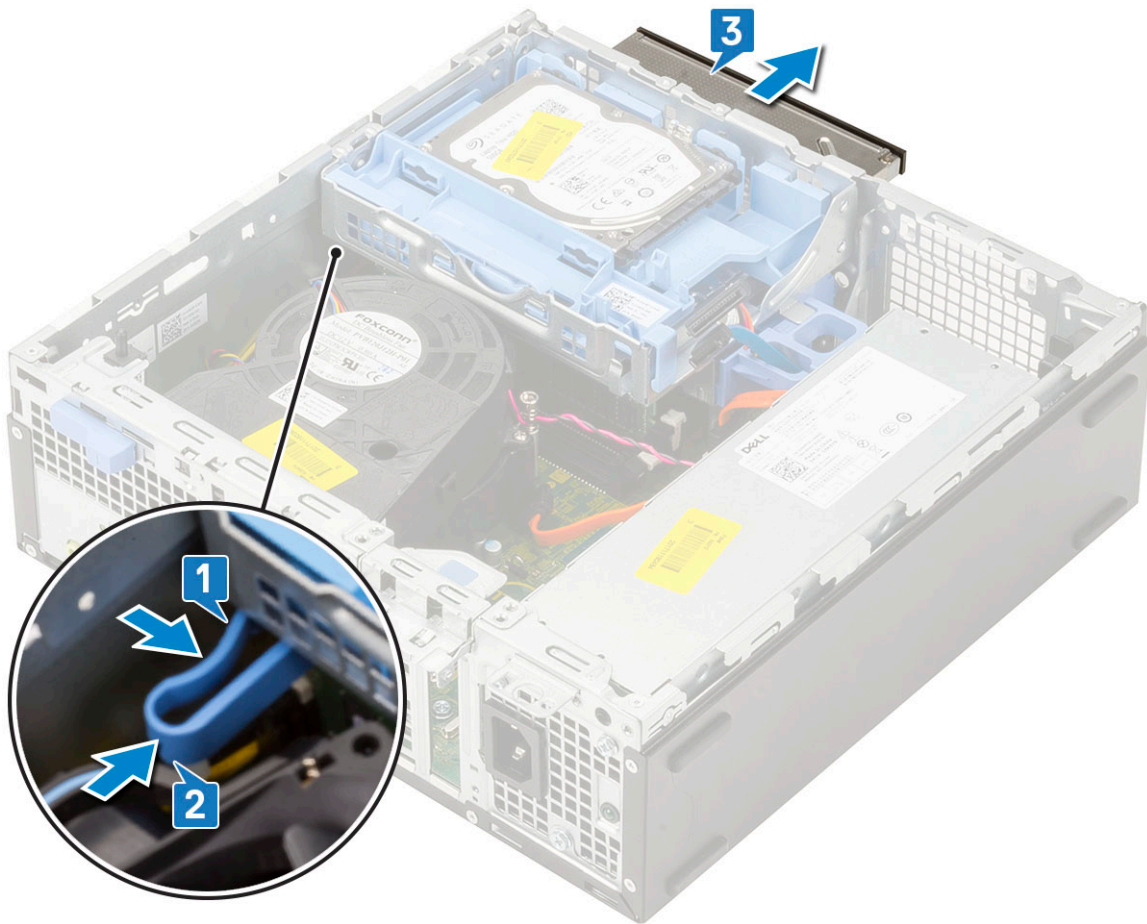

## Het optische station plaatsen

1. Schuif de harde schijf in de sleuf in de computer [1].
2. Schuif het ontgrendelingslipje om de harde schijf en de optische module te ontgrendelen [2].

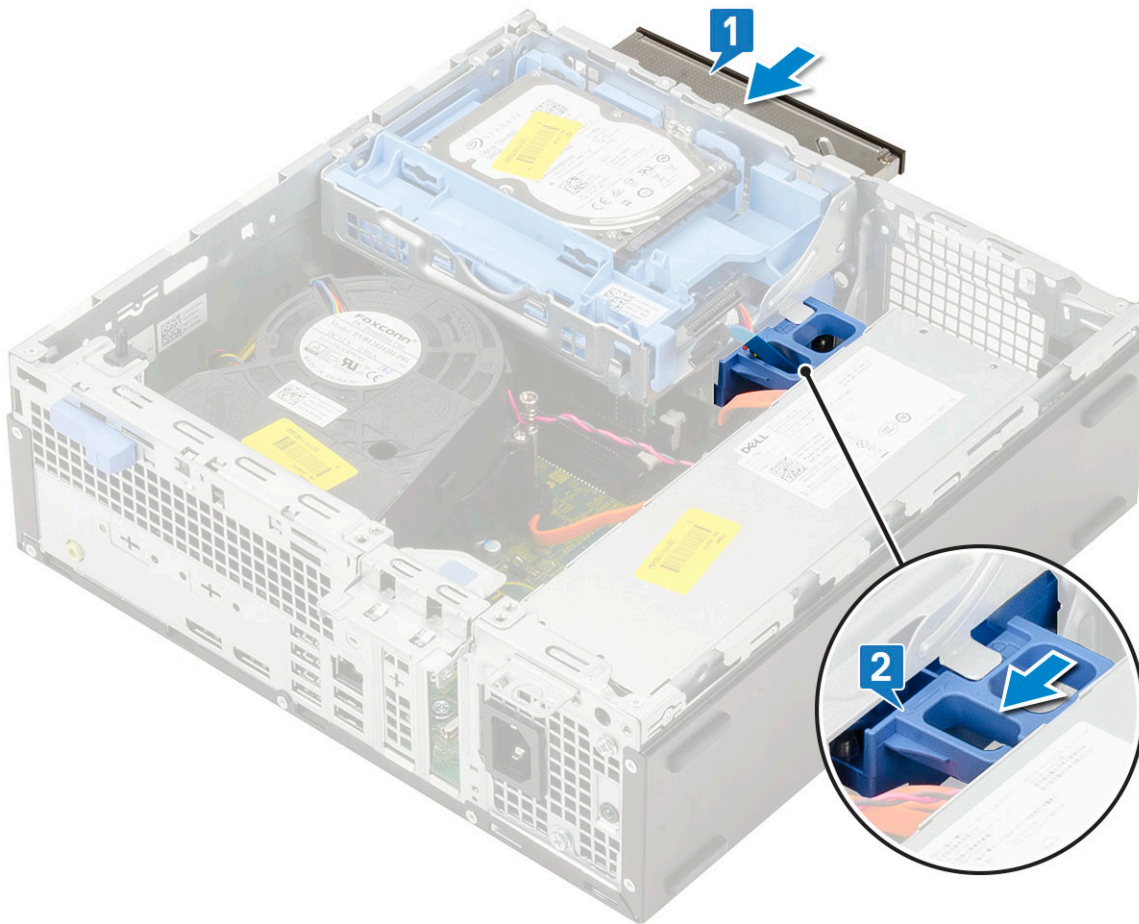

3. Til de harde schijf en de optische module op [1] en sluit de gegevenskabel en stroomkabel aan op de connectoren op het optische station [2, 3].

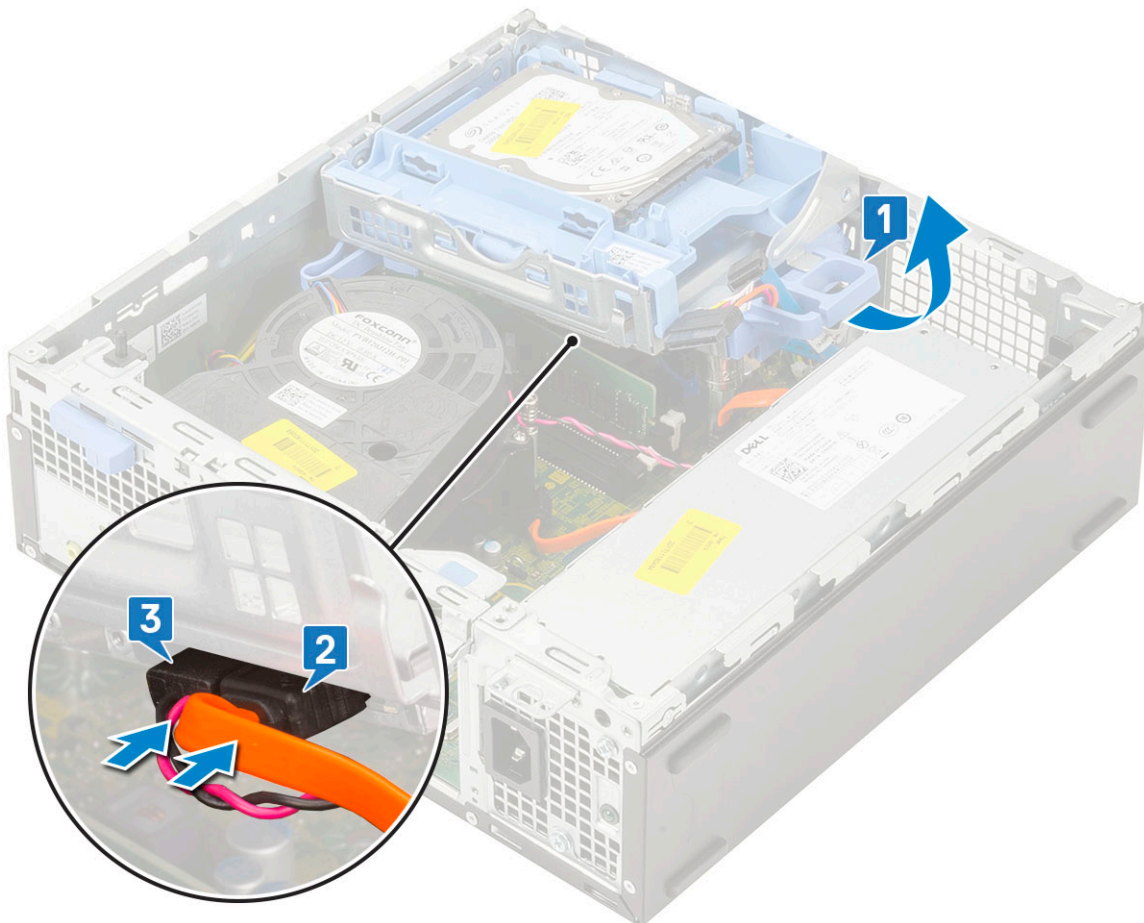

4. Sluit de gegevenskabel en de stroomkabel van de harde schijf aan op de connectoren op de harde schijf [1,2].

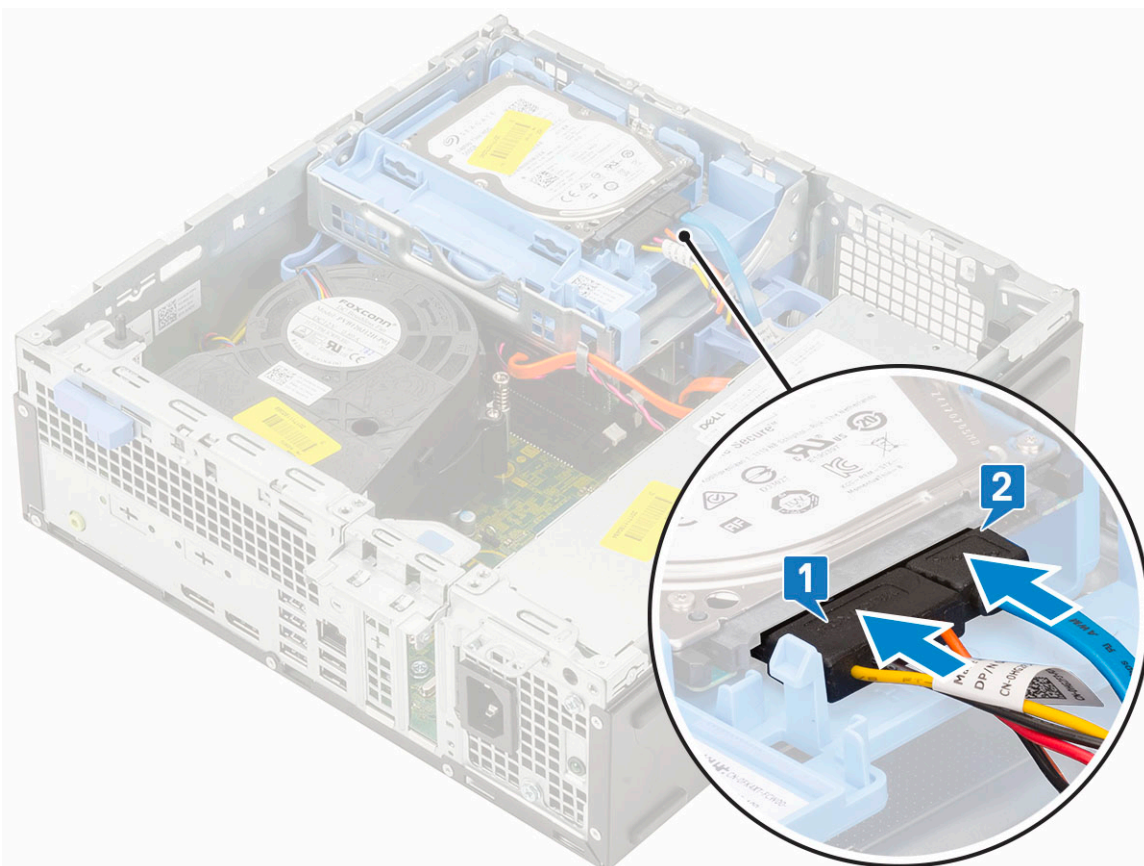

- Schuif het ontgrendelingslipje om de module te vergrendelen [2].

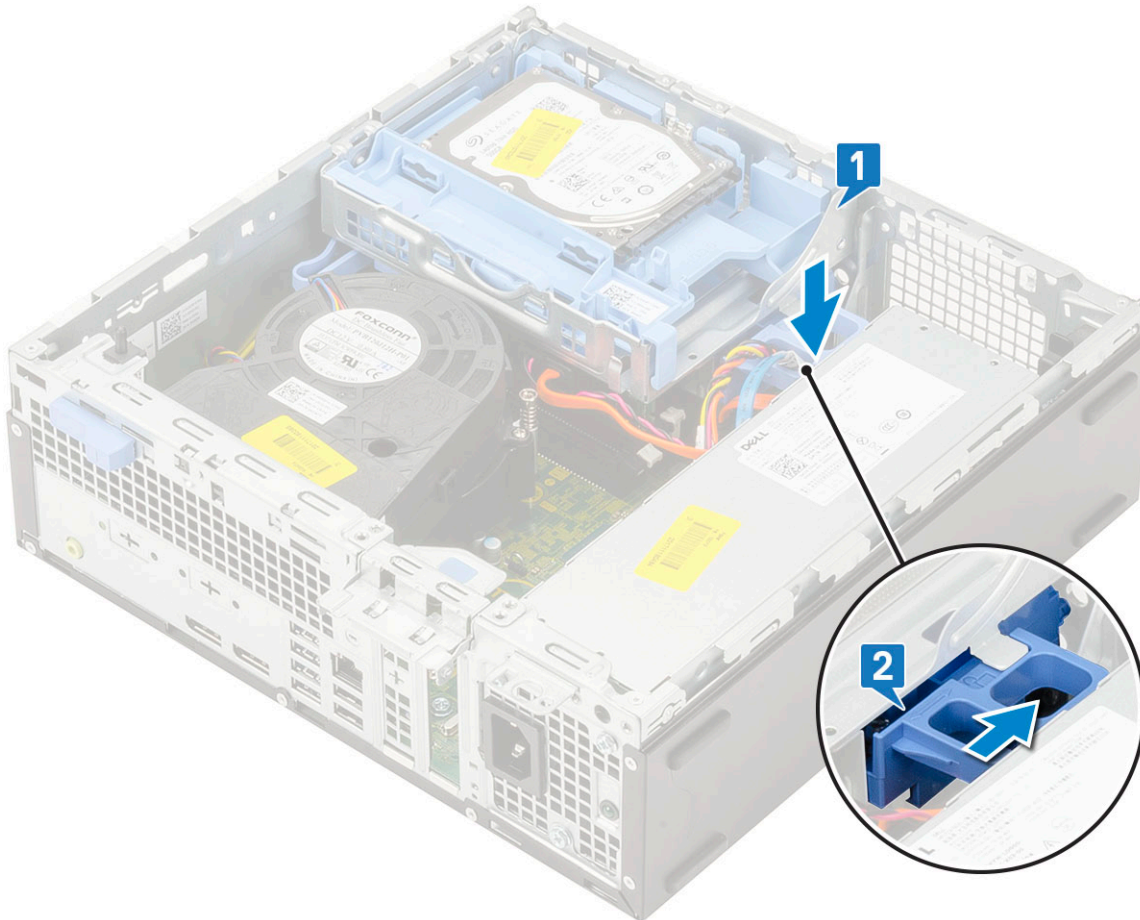

- Plaats:
  - Voorklep
  - Zijpaneel
- Volg de procedure in [Nadat u in de computer hebt gewerkt](#).

## Harde schijf en module voor het optische station

### De harde schijf en het optische station verwijderen

- Volg de procedure in [Voordat u in de computer gaat werken](#).
- Verwijder de volgende onderdelen:
  - Zijpaneel
  - Voorklep
  - Harde schijf-eenheid
- Ontgrendel de harde schijf en het optische station:
  - Koppel de kabels van het optische station [1] en de kabels van de harde schijf los [2] door de kabels door respectievelijk het bevestigingsklemmetje en het HDD-ODD-ontgrendelingslipje te halen.

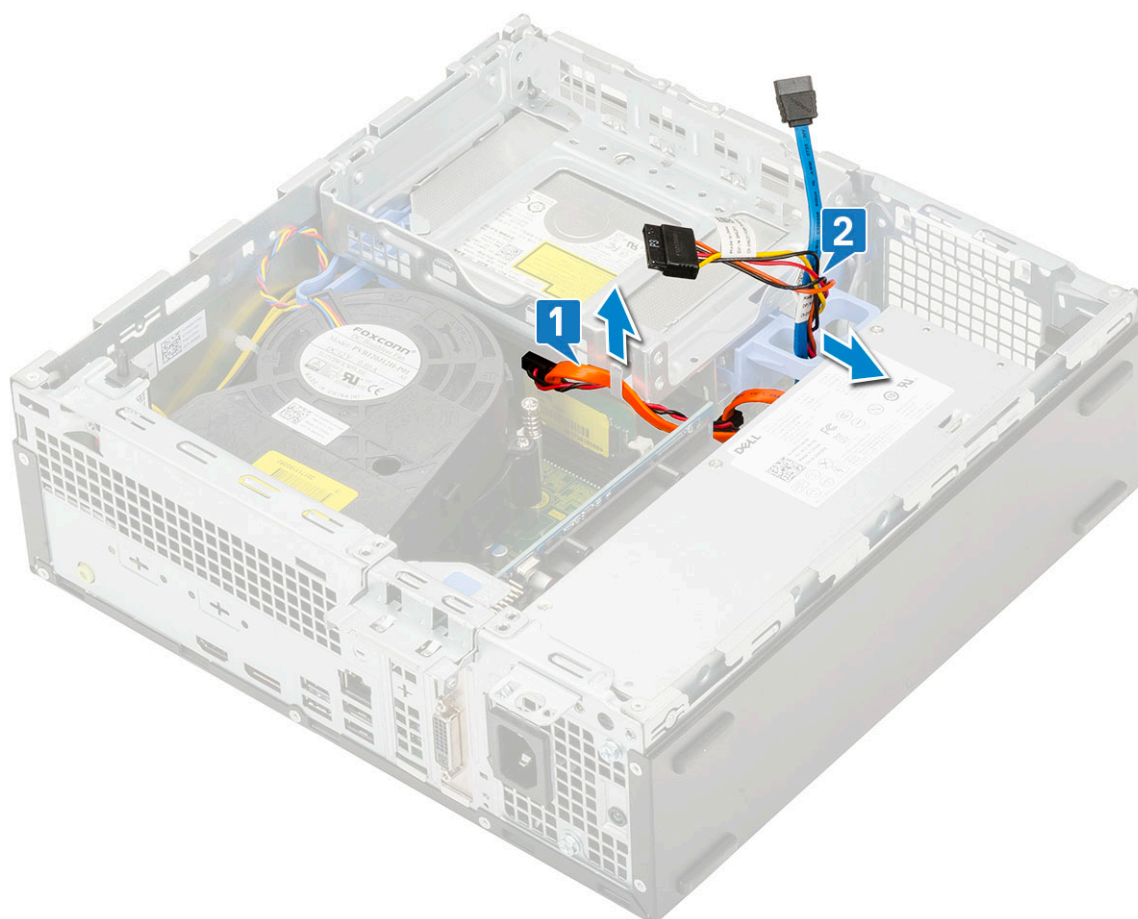

- b. Schuif het ontgrendelingslipje om de harde schijf en de optische module te ontgrendelen [1].
- c. Til de harde schijf en de optische module omhoog [2].

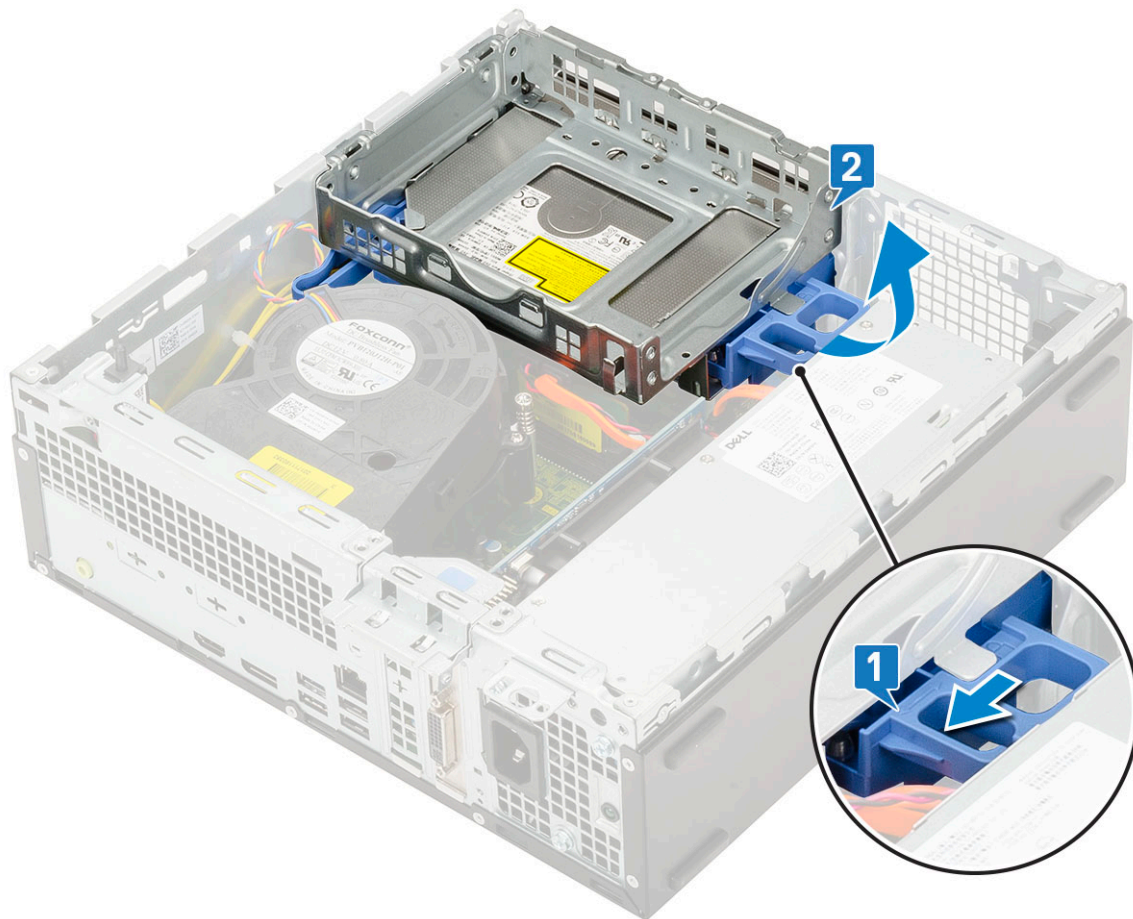

4. Verwijder de harde schijf en de optische module:
  - a. Koppel de gegevenskabel en de stroomkabel los van de connectoren op het optische station [1, 2].
  - b. Schuif en til de harde schijf en de optische module uit het systeem [3].

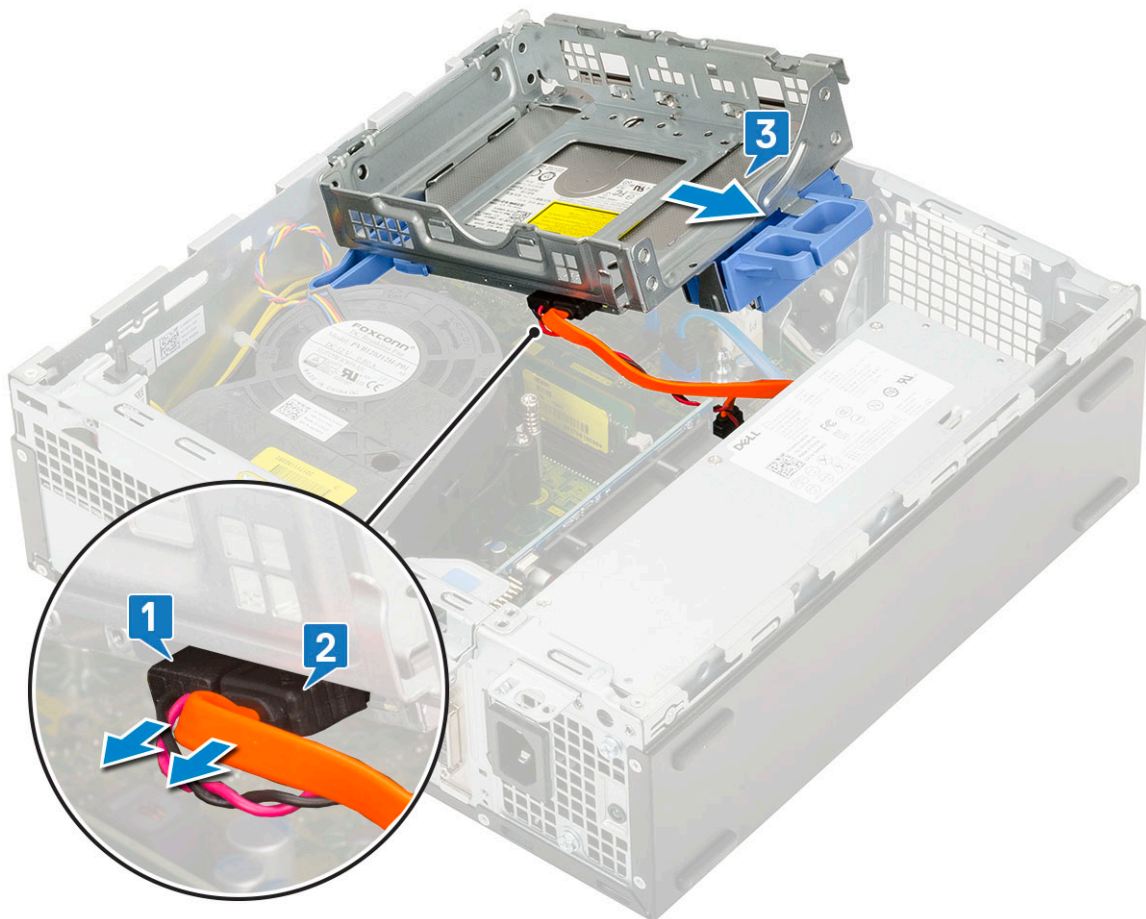

## De harde schijf en de optische module plaatsen

1. Plaats de lipjes op de harde schijf en de optische module in de sleuf van het systeem onder een hoek van 30 graden [1].
2. Sluit de gegevenskabel en stroomkabel aan op de connectoren op het optische station [2, 3].

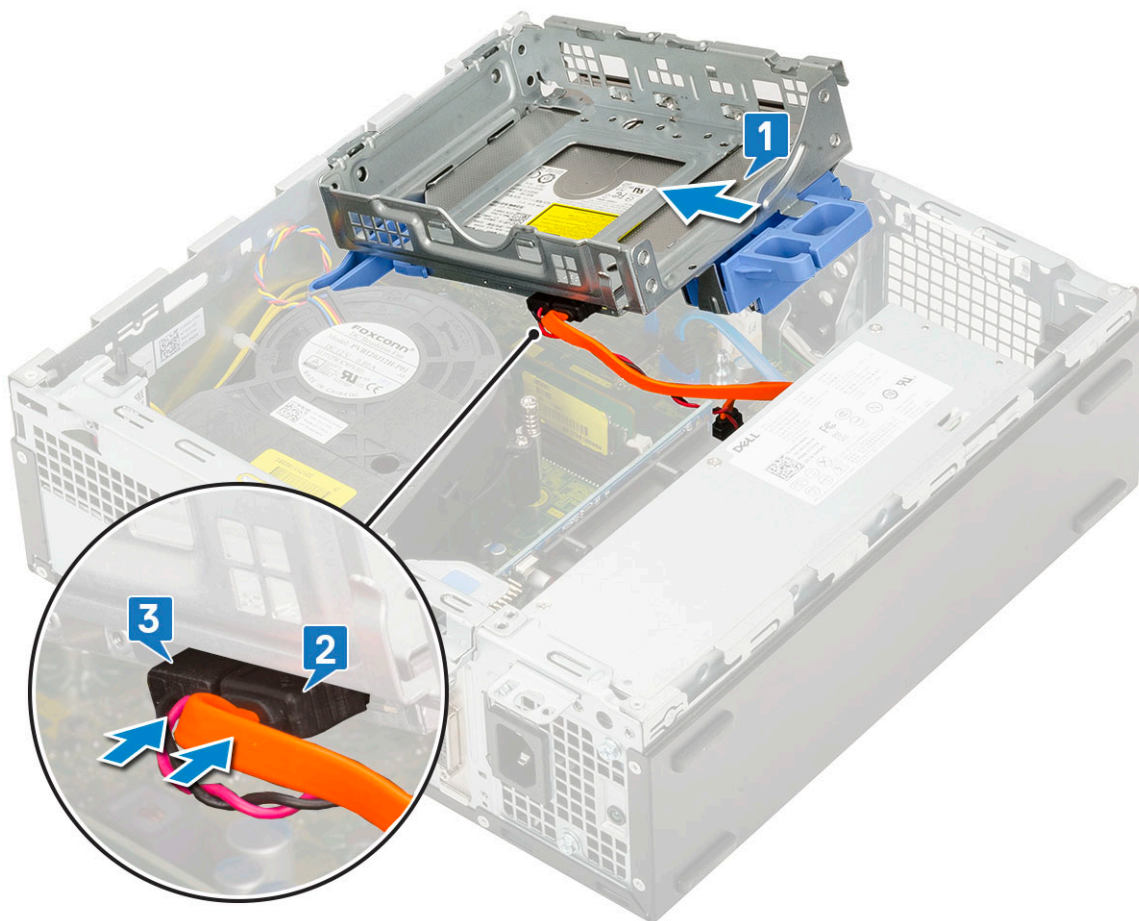

3. Laat de harde schijf en de optische module zodanig zakken dat deze in de sleuf worden geplaatst [1].
4. Schuif het ontgrendelingslipje om de module te vergrendelen [2].

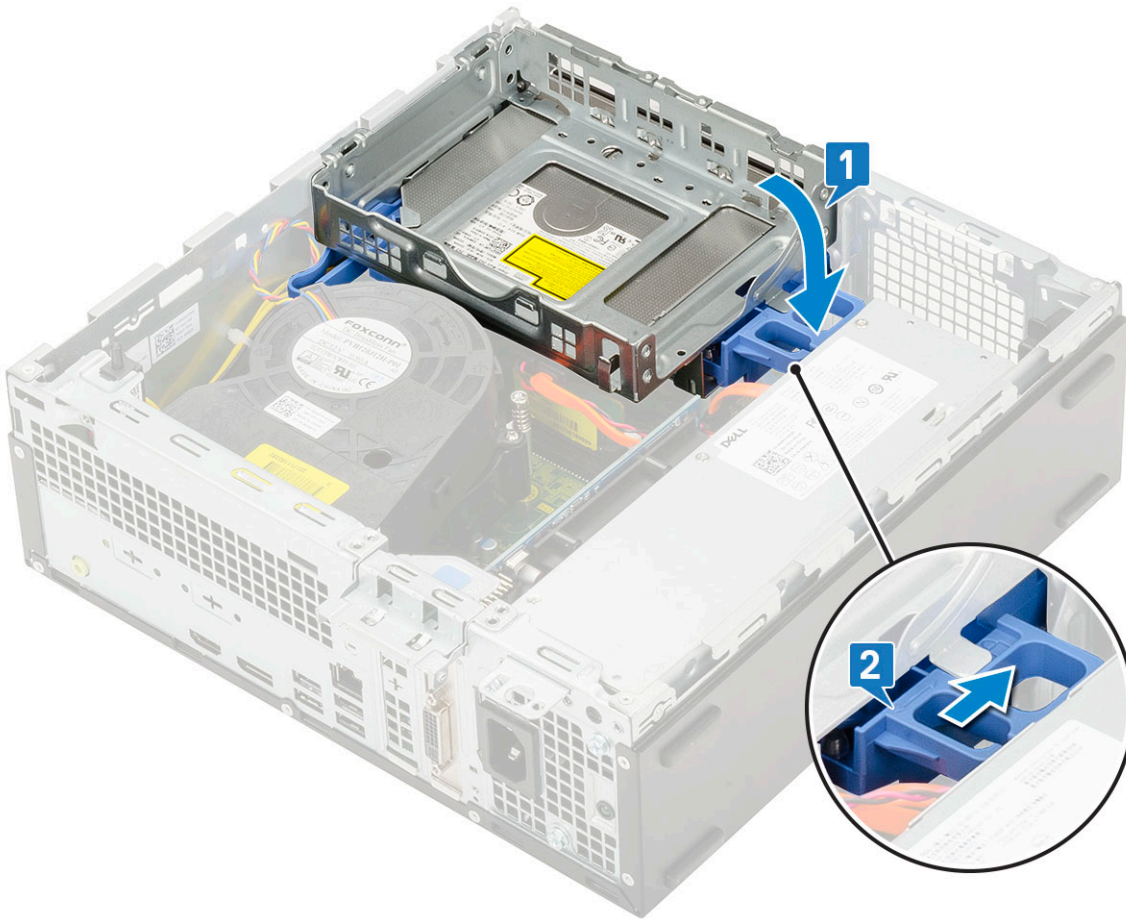

5. Leid de gegevenskabel van de harde schijf en de stroomkabel door het HDD-ODD-ontgrendelingslipje [1].
6. Leid de gegevenskabel van het optische station en de stroomkabel door de bevestigingsklemmetjes [2].

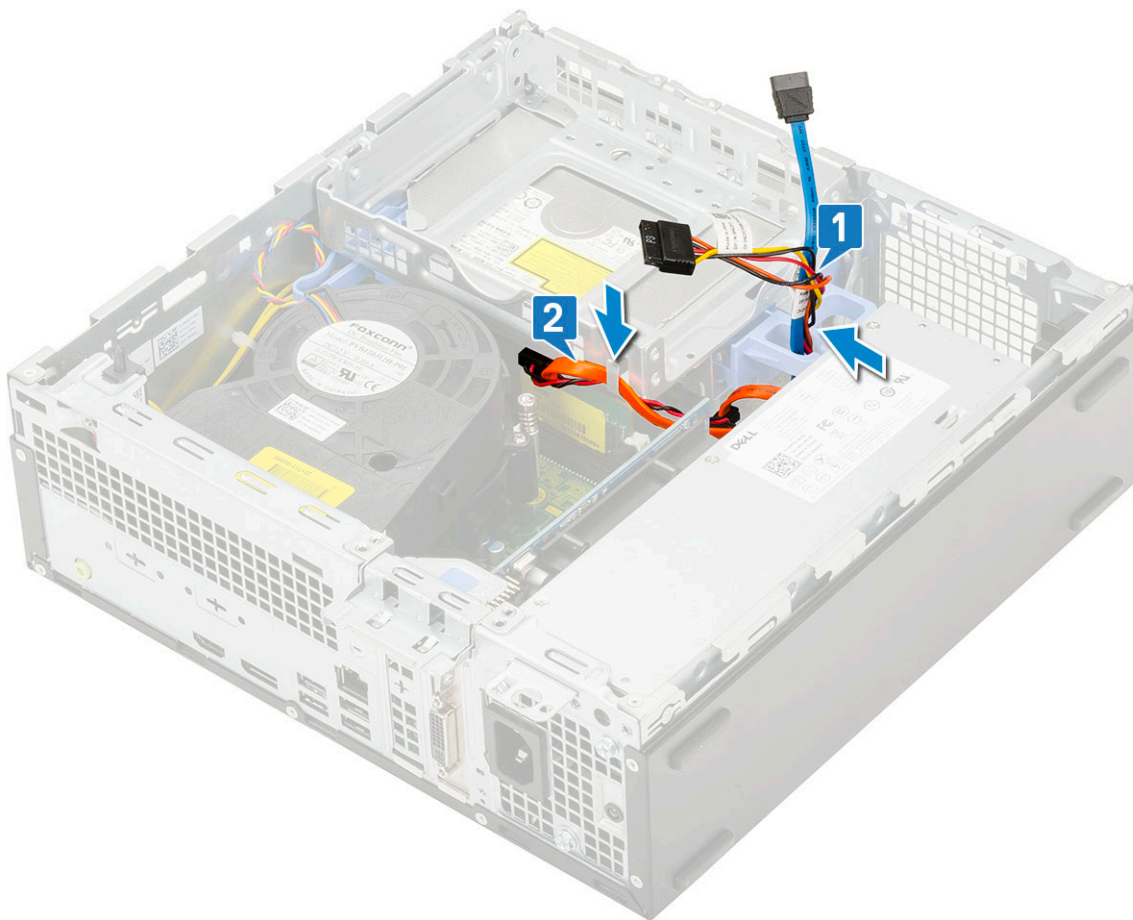

7. Plaats:
  - a. [Harde schijf-eenheid](#)
  - b. [Voorklep](#)
  - c. [Zijpaneel](#)
8. Volg de procedure in [Nadat u in de computer hebt gewerkt](#).

## Geheugenmodule

### Geheugenmodule verwijderen

1. Volg de procedure in [Voordat u in de computer gaat werken](#).
2. Verwijder de volgende onderdelen:
  - a. [Zijpaneel](#)
  - b. [Voorklep](#)
  - c. [Harde schijf-eenheid](#)
  - d. [Harde schijf en module voor het optische station](#)
3. Verwijder de geheugenmodule:
  - a. Wrik de vergrendelingen aan beide zijden open om de geheugenmodule van de connector te tillen [1].
  - b. Verwijder de geheugenmodule van het moederbord [2].

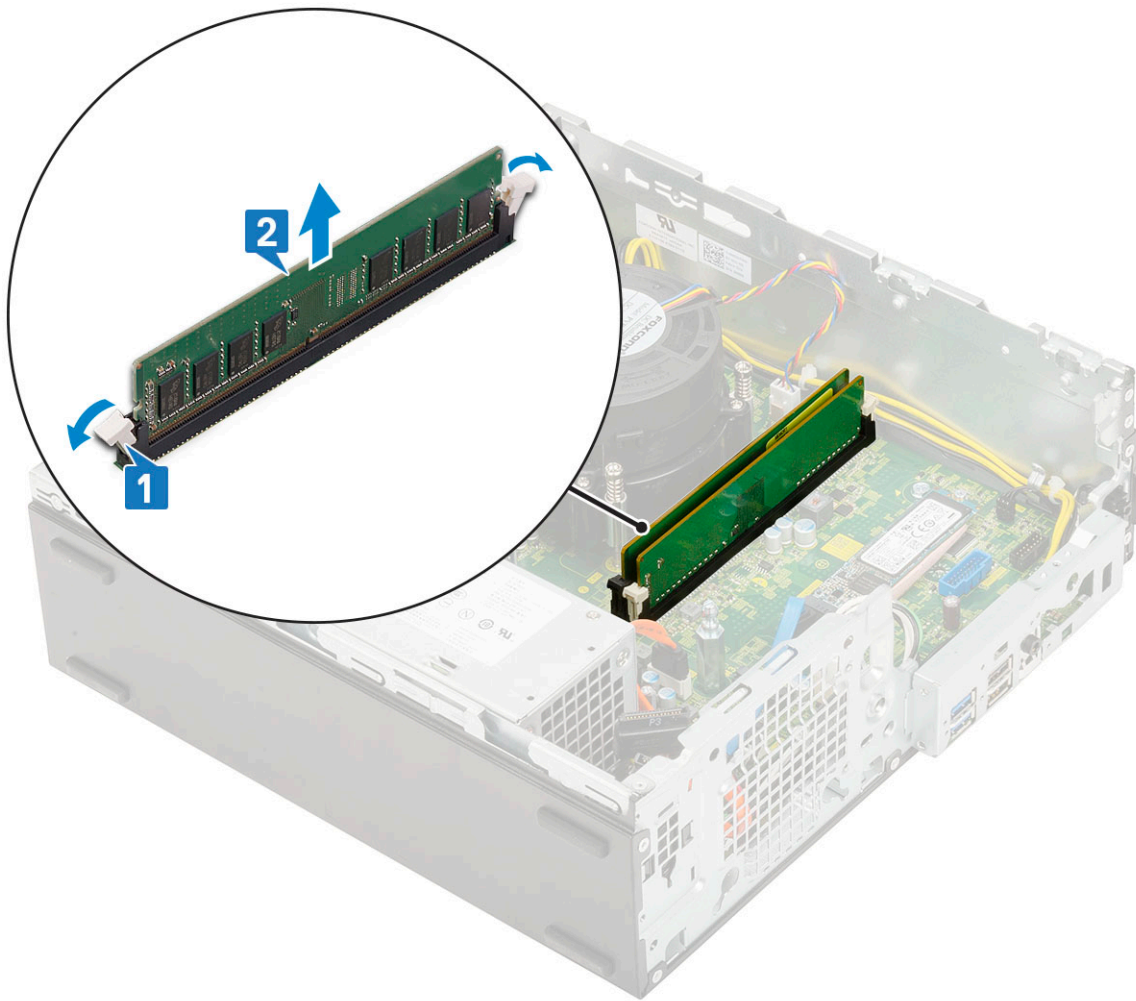

## De geheugenmodule plaatsen

1. Lijn de inkeping in de geheugenmodule uit met het lipje op de aansluiting van de geheugenmodule.
2. Plaats de geheugenmodule in de houder van de geheugenmodule [1].
3. Druk op de geheugenmodule totdat de vergrendellipjes van de geheugenmodule vastklikken [2].

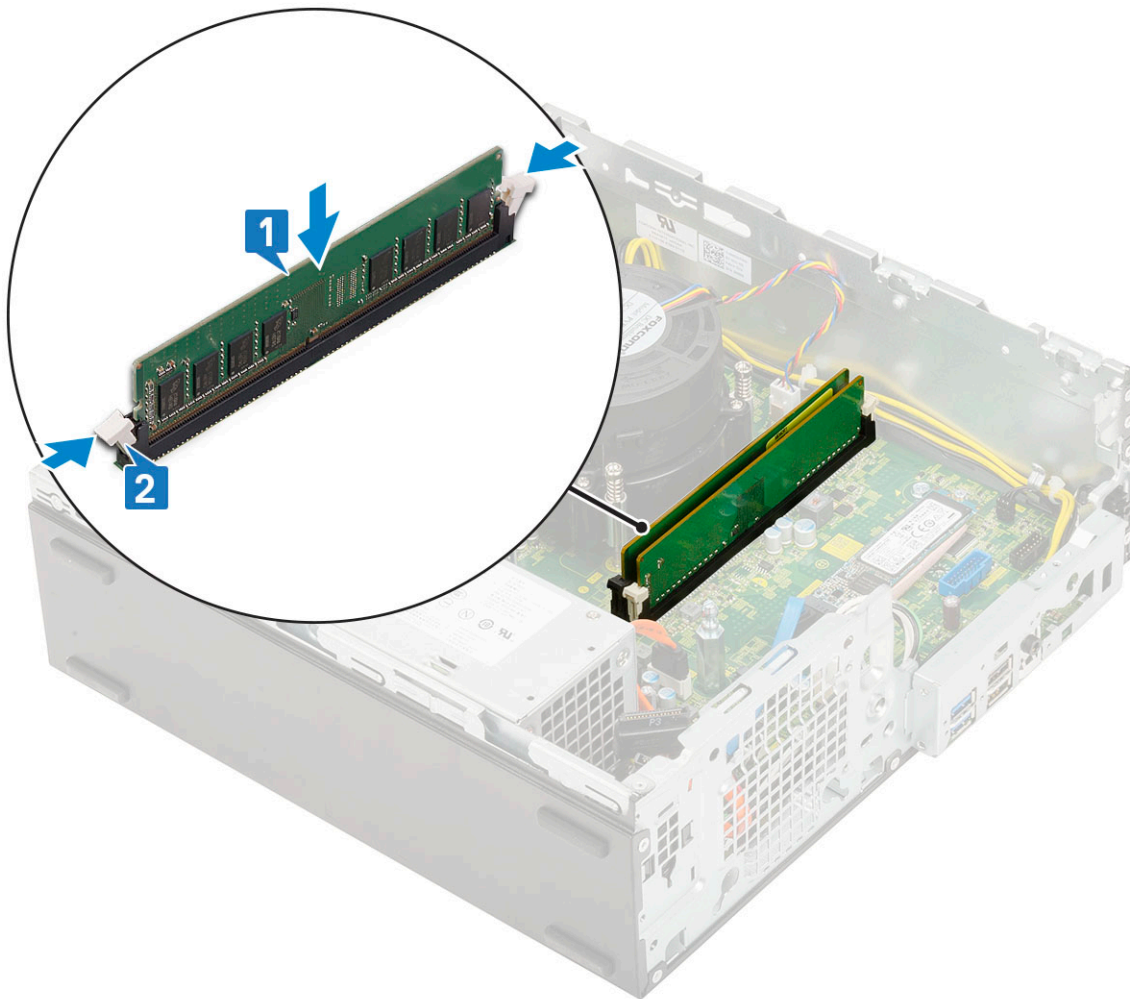

4. Plaats:
  - a. Harde schijf en module voor het optische station
  - b. Harde schijf-eenheid
  - c. Voorklep
  - d. Zijpaneel
5. Volg de procedure in [Nadat u in de computer hebt gewerkt](#).

## Ventilator van de warmteafleider

### De ventilator van de warmteafleider verwijderen

1. Volg de procedure in [Voordat u in de computer gaat werken](#).
2. Verwijder de volgende onderdelen:
  - a. Zijpaneel
  - b. Voorklep
  - c. Harde schijf-eenheid
  - d. Harde schijf en module voor het optische station
3. Verwijder de ventilator van de warmteafleider als volgt:
  - a. Maak de kabel van de ventilator voor de warmteafleider los van de connector op de systeemkaart [1].
  - b. Verwijder de 3 schroeven waarmee de ventilator op de warmteafleider [2] is bevestigd.
  - c. Til de ventilator van de warmteafleider uit de computer [3].

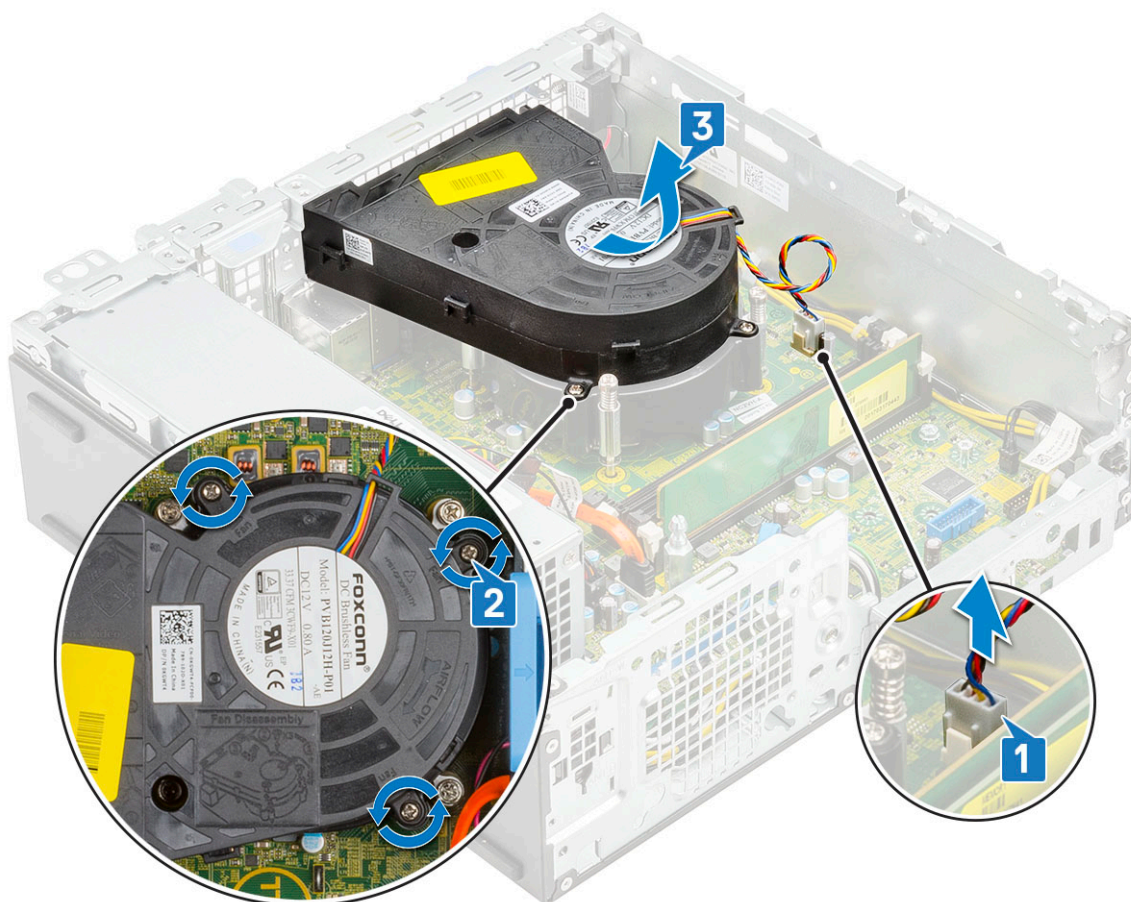

## De ventilator van de warmteafleider plaatsen

1. Verwijder de ventilator van de warmteafleider uit de warmteafleidereenheid [1].
2. Plaats de 3 schroeven terug om de ventilator van de warmteafleider aan de warmteafleidereenheid te bevestigen [2].
3. Sluit de kabel van de ventilator van de warmteafleider aan op de connector op de systeemkaart [3].

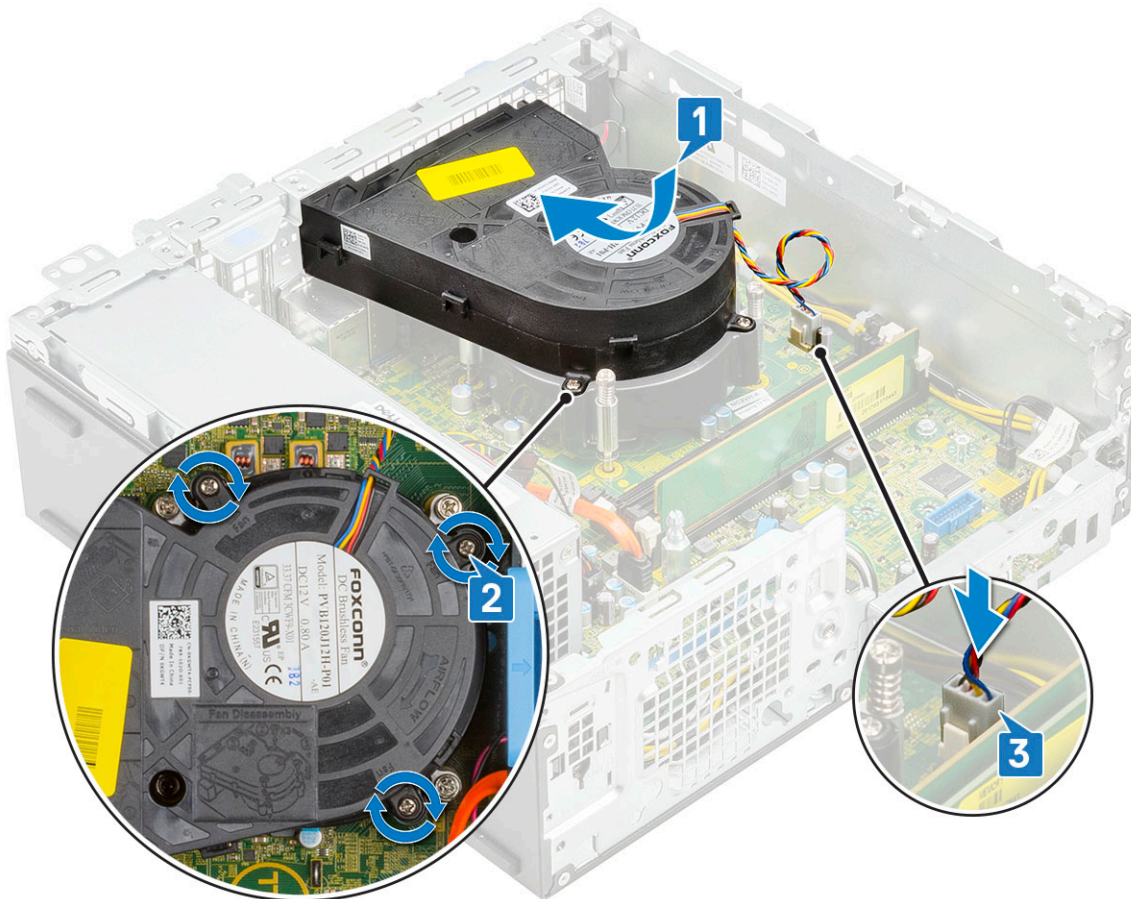

4. Plaats:
  - a. Harde schijf en module voor het optische station
  - b. Harde schijf-eenheid
  - c. Voorklep
  - d. Zijpaneel
5. Volg de procedure in [Nadat u in de computer hebt gewerkt.](#)

## Koelplaateneenheid

### De warmteafleider verwijderen

1. Volg de procedure in [Voordat u in de computer gaat werken.](#)
2. Verwijder de volgende onderdelen:
  - a. Zijpaneel
  - b. Voorklep
  - c. Harde schijf-eenheid
  - d. Harde schijf en module voor het optische station
3. U verwijdert de warmteafleider als volgt:
  - a. Maak de kabel van de ventilator voor de warmteafleider los van de connector op het moederbord [1].
  - b. Draai de 4 geborgde schroeven los waarmee de warmteafleider is bevestigd [2] en til deze weg van het systeem [3].

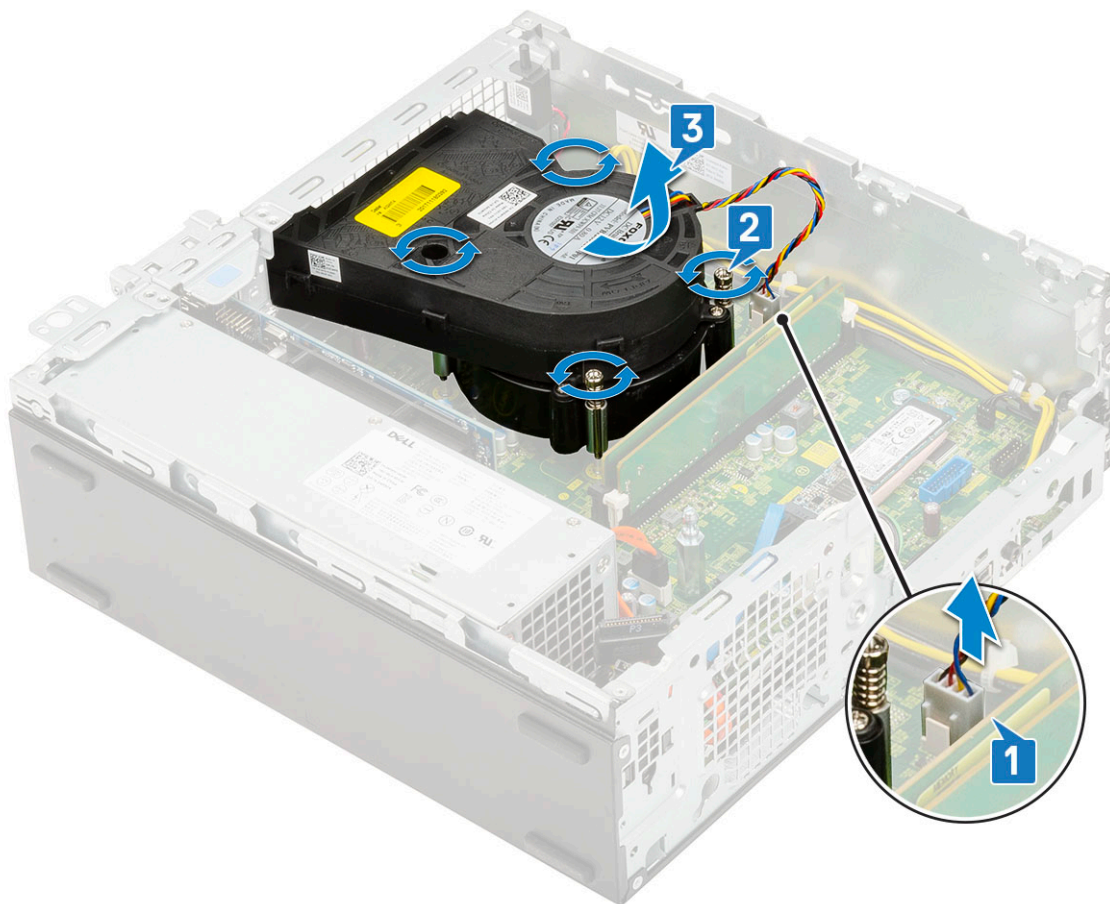

**OPMERKING:** Draai de schroeven in de juiste volgorde los (1,2,3,4), zoals vermeld op het moederbord.

## De warmteafleider plaatsen

1. Lijn de warmteafleider uit op de processor [1].
2. Draai de 4 borgschroeven vast om de warmteafleider aan het moederbord te bevestigen [2].  
**OPMERKING:** Draai de schroeven vast in de volgorde (1,2,3,4) zoals vermeld op het moederbord.
3. Sluit de kabel van de ventilator voor de warmteafleider aan op de connector op het moederbord [3].

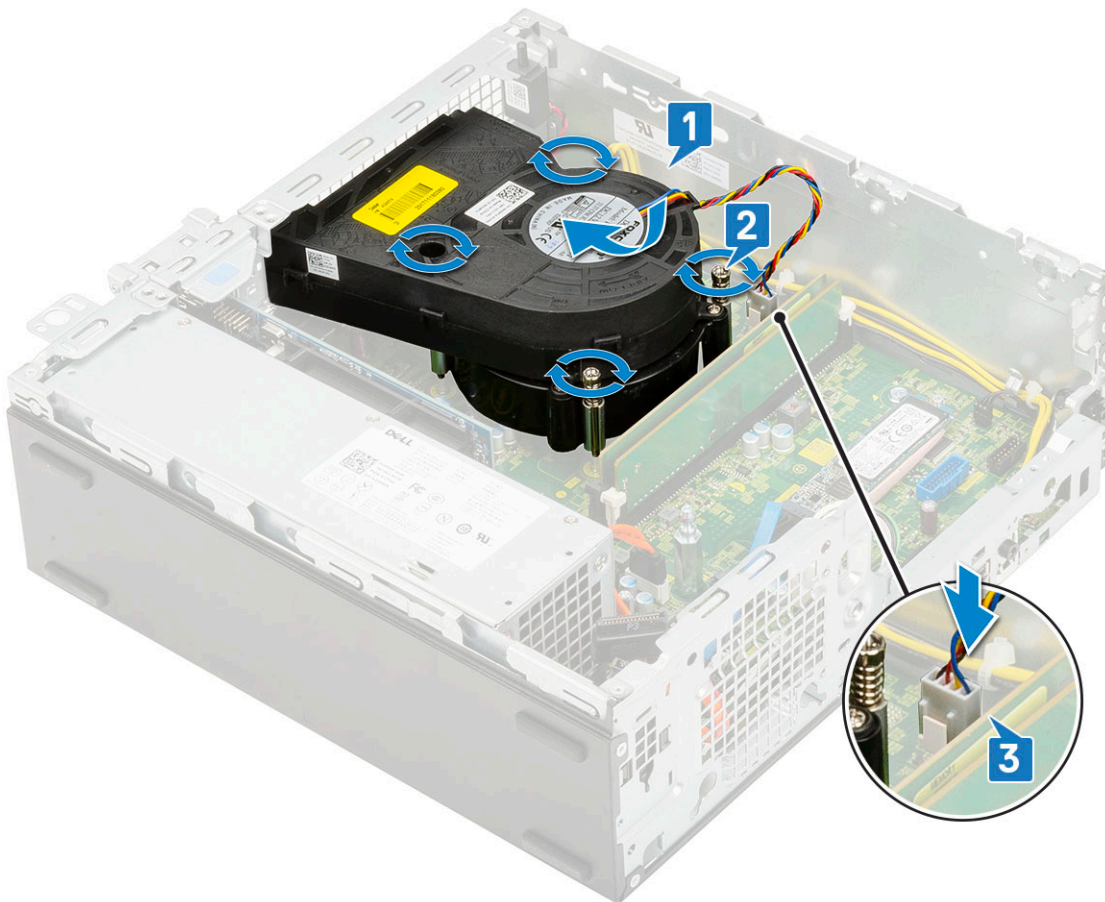

4. Plaats:
  - a. [Harde schijf en module voor het optische station](#)
  - b. [Harde schijf-eenheid](#)
  - c. [Voorklep](#)
  - d. [Zijpaneel](#)
5. Volg de procedure in [Nadat u in de computer hebt gewerkt](#).

## Intrusieschakelaar

### Intrusieschakelaar verwijderen

1. Volg de procedure in [Voordat u in de computer gaat werken](#).
2. Verwijder de volgende onderdelen:
  - a. [Zijpaneel](#)
  - b. [Voorklep](#)
  - c. [Harde schijf-eenheid](#)
  - d. [Harde schijf en module voor het optische station](#)
  - e. [Warmteafleider](#)
3. Verwijder de intrusieschakelaar:
  - a. Koppel de kabel van de intrusieschakelaar los van de connector op het moederbord [1].
  - b. Schuif de intrusieschakelaar en til deze uit de van het systeem [2].

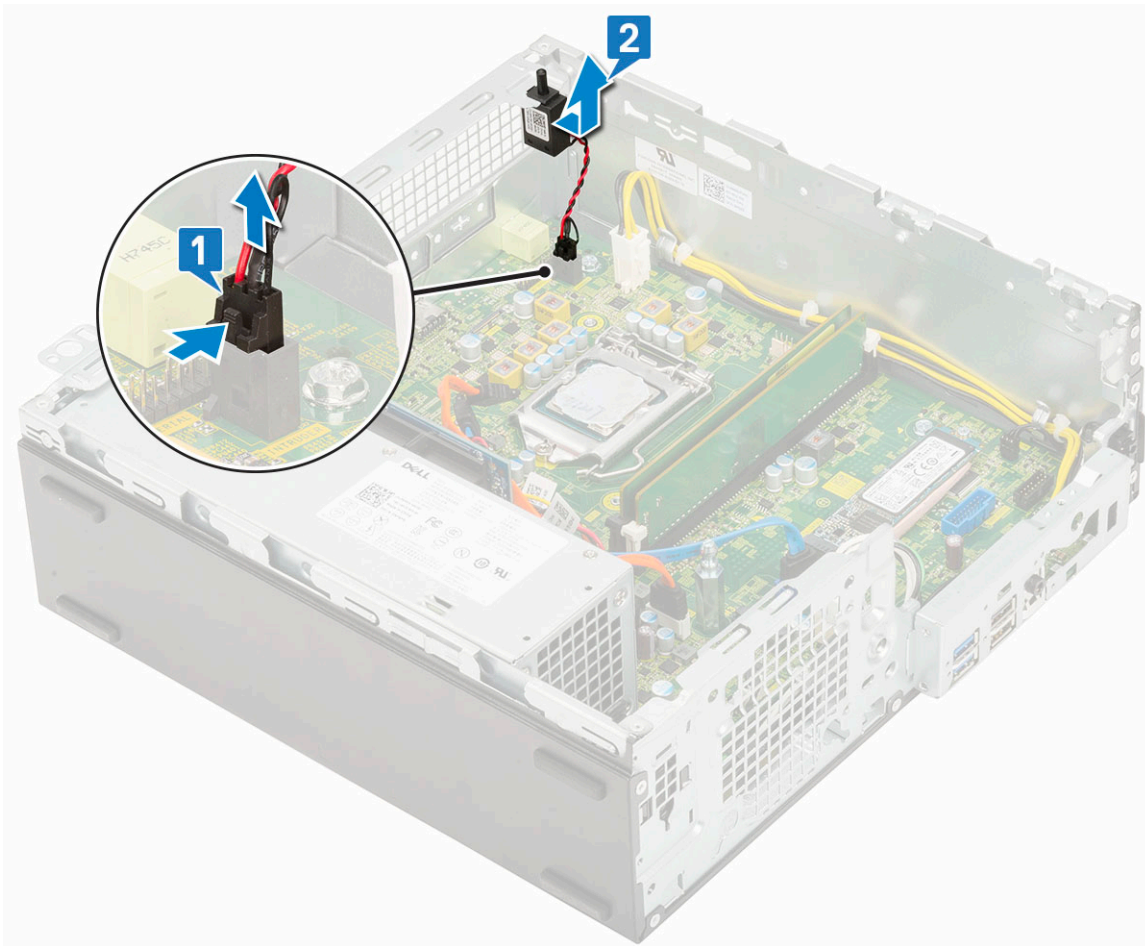

## De intrusieschakelaar plaatsen

1. Plaats de intrusieschakelaar in de sleuf op het chassis [1].
2. Sluit de kabel van de intrusieschakelaar aan op het moederbord [2].

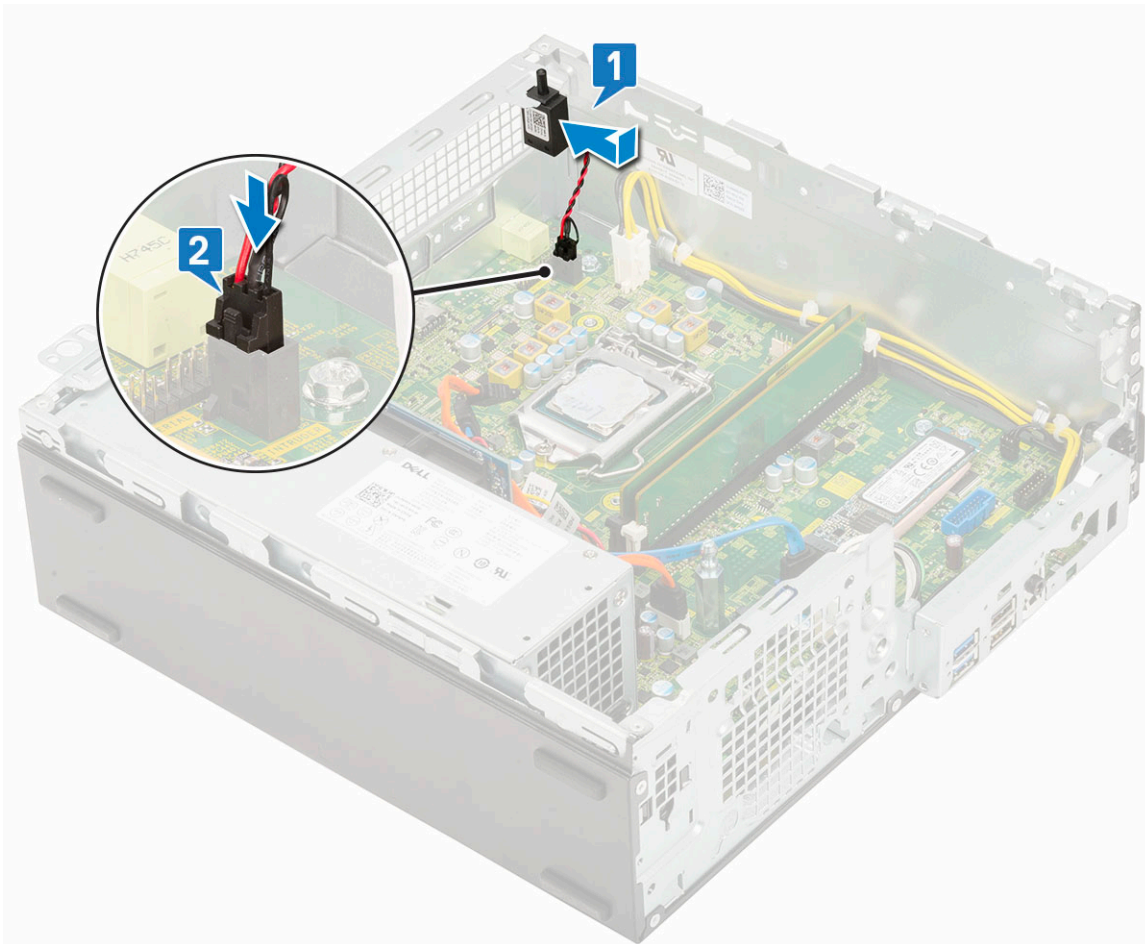

3. Plaats:
  - a. Warmteafleider
  - b. Harde schijf en module voor het optische station
  - c. Harde schijf-eenheid
  - d. Voorklep
  - e. Zijpaneel
4. Volg de procedure in [Nadat u in de computer hebt gewerkt.](#)

## Aan-/uitknop

### Aan-uitknop verwijderen

1. Volg de procedure in [Voordat u in de computer gaat werken.](#)
2. Verwijder de volgende onderdelen:
  - a. Zijpaneel
  - b. Voorklep
  - c. Harde schijf-eenheid
  - d. Harde schijf en module voor het optische station
3. Verwijder de aan-uitknop:
  - a. Koppel de kabel van de aan-uitknop los van het moederbord [1].
  - b. Druk op de vergrendellipjes van de aan-uitknop en trek de aan-uitknop uit het systeem [2] [3].

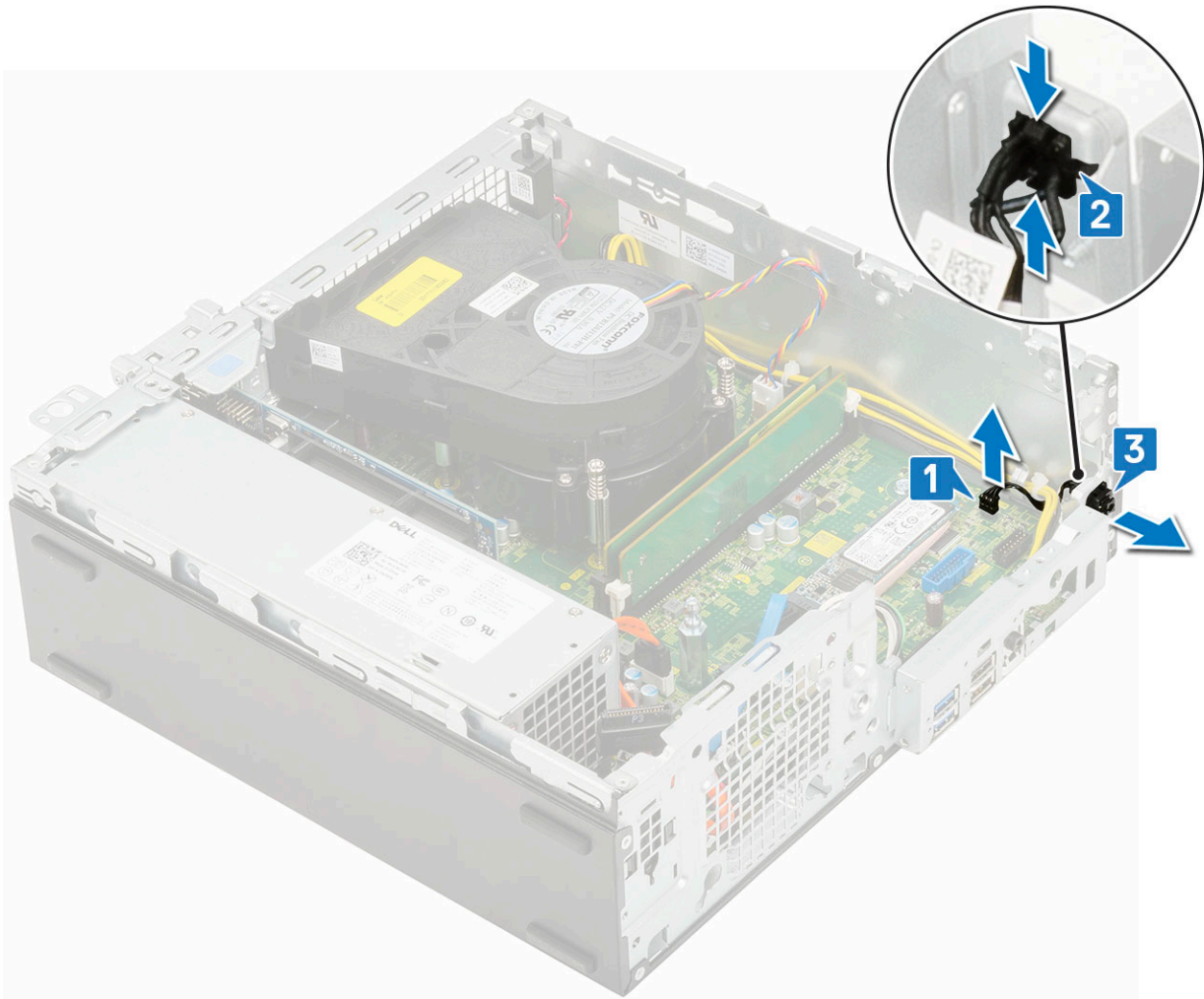

## De aan-uitknop plaatsen

1. Lijn de module van de aan-uitknop uit en schuif deze in de sleuf op het chassis totdat deze vastklikt [1, 2].
2. Sluit de kabel van de aan-uitknop aan op de connector op het moederbord [3].

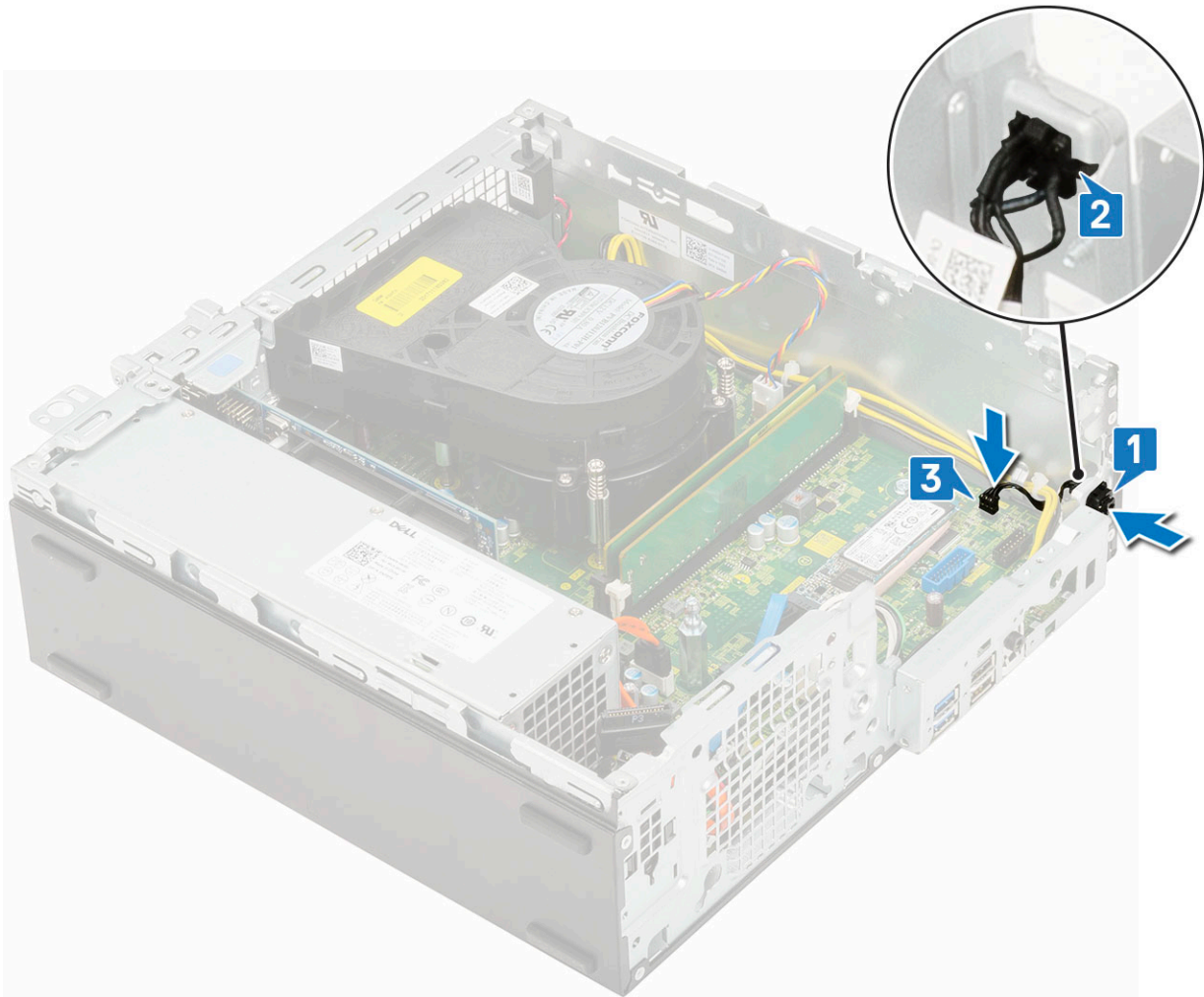

3. Plaats:
  - a. [Harde schijf en module voor het optische station](#)
  - b. [Harde schijf-eenheid](#)
  - c. [Voorklep](#)
  - d. [Zijklep](#)
4. Volg de procedure in [Nadat u in de computer hebt gewerkt.](#)

## Processor

### Processor verwijderen

1. Volg de procedure in [Voordat u in de computer gaat werken.](#)
2. Verwijder de volgende onderdelen:
  - a. [Zijpaneel](#)
  - b. [Voorklep](#)
  - c. [Harde schijf-eenheid](#)
  - d. [Harde schijf en module voor het optische station](#)
  - e. [Warmteafleider](#)
3. De processor verwijderen:
  - a. Maak de sockethendel los door de hendel omlaag en onder het lipje op het processorschild uit te drukken [1].
  - b. Til de hendel en de processorschild omhoog [2].

**WAARSCHUWING:** De processorsocket pinnen zijn kwetsbaar en kunnen permanent worden beschadigd. Let erop dat u de pinnen in de processorsocket niet buigt bij het verwijderen van de processor uit de socket.

c. Til de processor uit de socket [3].

**OPMERKING:** Nadat u de processor hebt verwijderd, plaatst u deze in een antistatische-container voor hergebruik, teruggave of tijdelijke opslag. Raak de onderkant van de processor niet aan om schade aan de contactpersonen van de processor te voorkomen. Raak alleen de zijkanten van de processor aan.

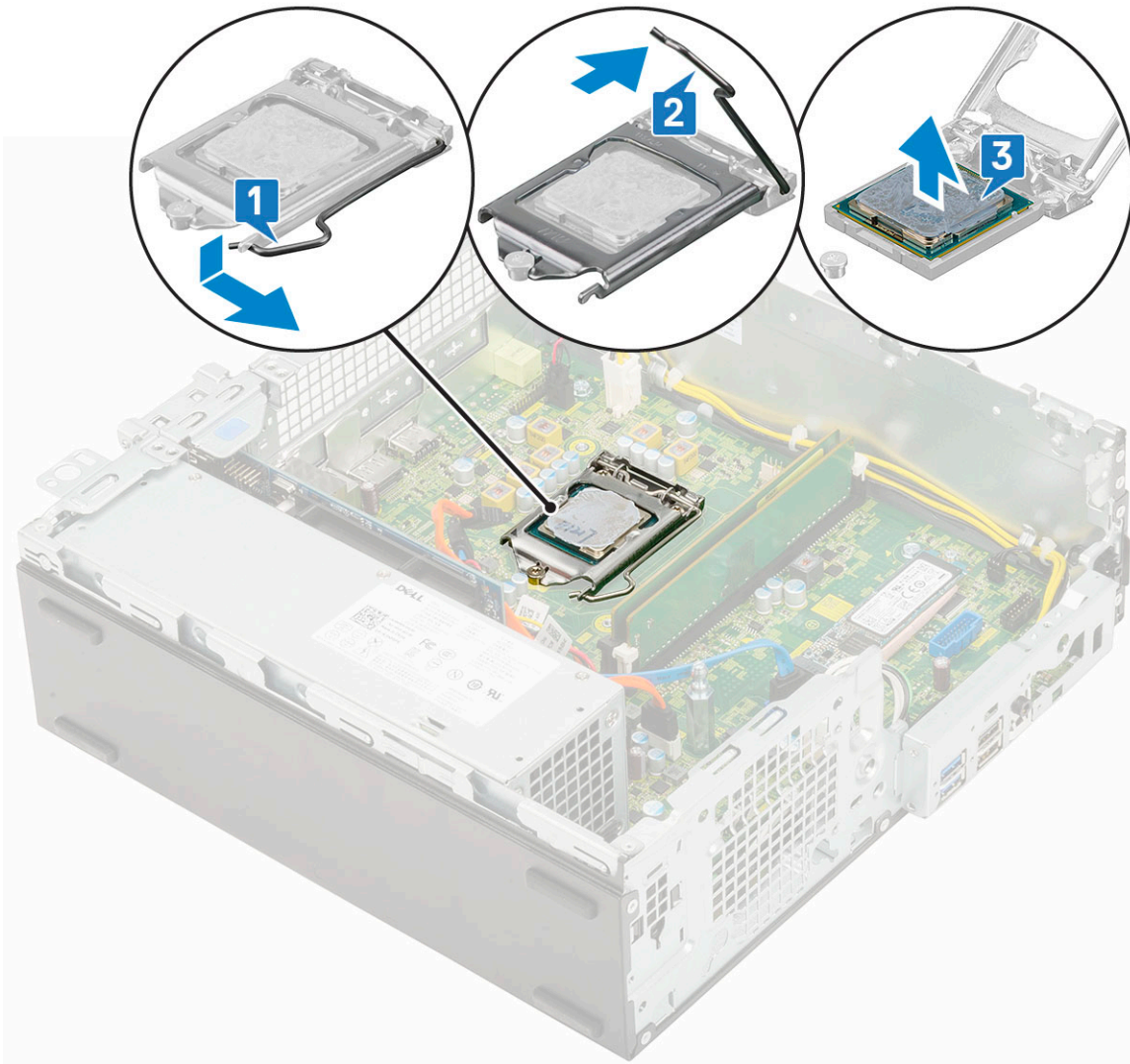

## De processor plaatsen

1. Plaats de processor op de houder zodat de sleuven in de processor zijn uitgelijnd met de uitsparingen in de houder [1].

**WAARSCHUWING:** De pin-1-hoek van de processor heeft een driehoek die overeenstemt met de driehoek op de pin-1-hoek van de processorhouder. Als de processor op juiste wijze is geplaatst, bevinden alle vier de hoeken zich op dezelfde hoogte. Als één of meer hoeken van de processor hoger is dan de andere hoeken, dan is de processor niet op juiste wijze geïnstalleerd.

2. Sluit het processorschild door deze onder de retentiehaakschroef door te schuiven [2].

3. Laat de hendel van de houder zakken en druk hem onder het lipje om hem te vergrendelen [3].

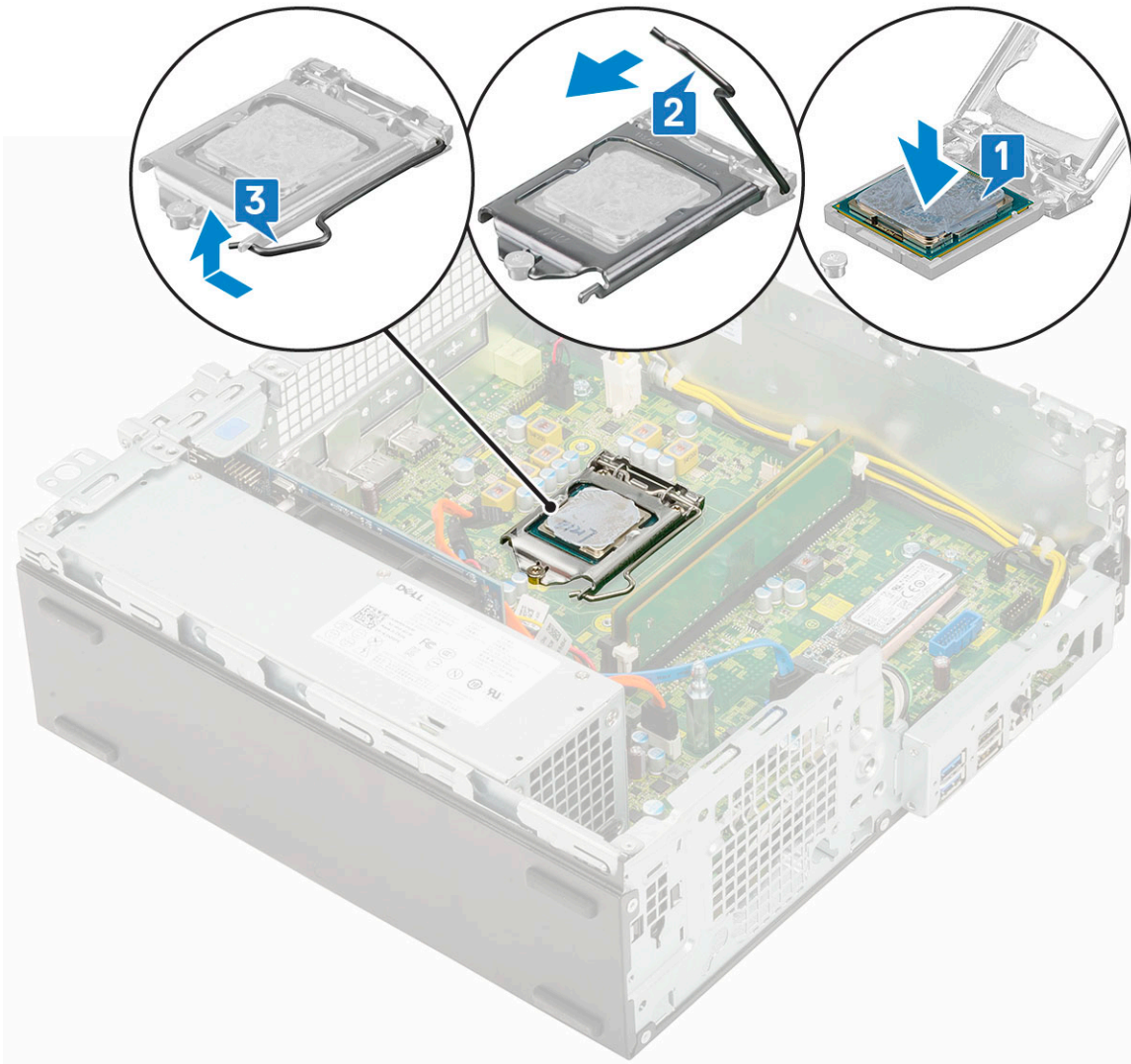

4. Plaats:
  - a. Warmteafleider
  - b. Harde schijf en module voor het optische station
  - c. Harde schijf-eenheid
  - d. Voorklep
  - e. Zijpaneel
5. Volg de procedure in [Nadat u in de computer hebt gewerkt.](#)

## M.2 PCIe SSD

### De M.2 PCIe SSD verwijderen

**OPMERKING:** De instructies zijn ook van toepassing op M.2 SATA SSD.

1. Volg de procedure in [Voordat u in de computer gaat werken.](#)
2. Verwijder de volgende onderdelen:
  - a. Zijpaneel
  - b. Voorklep
  - c. Harde schijf-eenheid
  - d. Harde schijf en module voor het optische station
  - e. Warmteafleider

3. Verwijder de M.2 PCIe SSD:
  - a. Verwijder de enkele (M2x3.5) schroef waarmee de M.2 PCIe SSD aan het moederbord is bevestigd [1].
  - b. Til en trek de PCIe SSD uit de connector op het moederbord [2].
  - c. Verwijder het thermisch blok van de SSD [3].

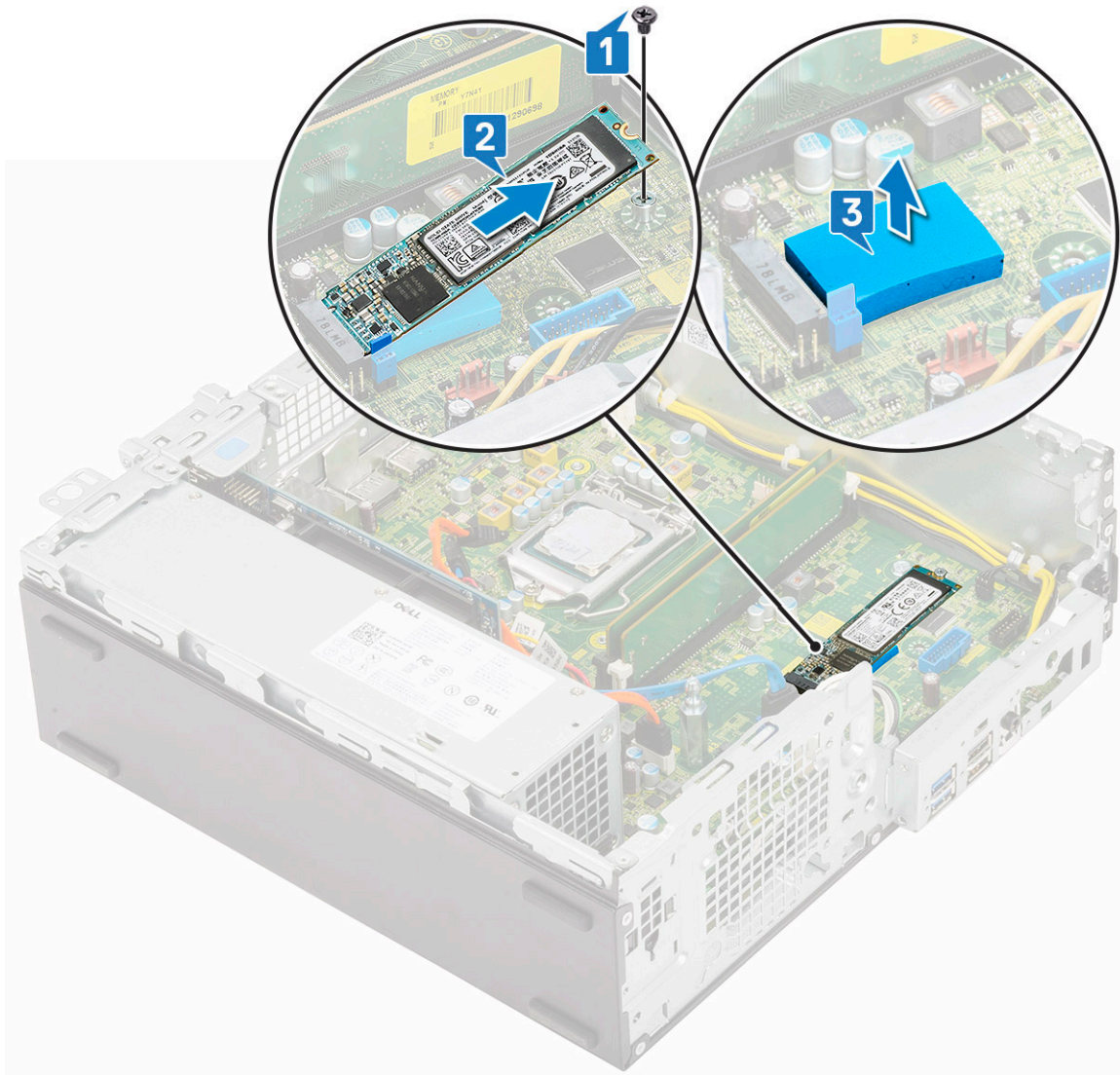

## De M.2 PCIe SSD installeren

**OPMERKING:** De instructies zijn ook van toepassing op M.2 SATA SSD.

1. Plaats het thermisch blok van de SSD in de sleuf op het moederbord [1].
2. Plaats de M.2 PCIe SSD in de connector op het moederbord [2].
3. Plaats de enkele (M2x3.5) schroef terug waarmee de M.2 PCIe SSD op het moederbord wordt bevestigd [3].

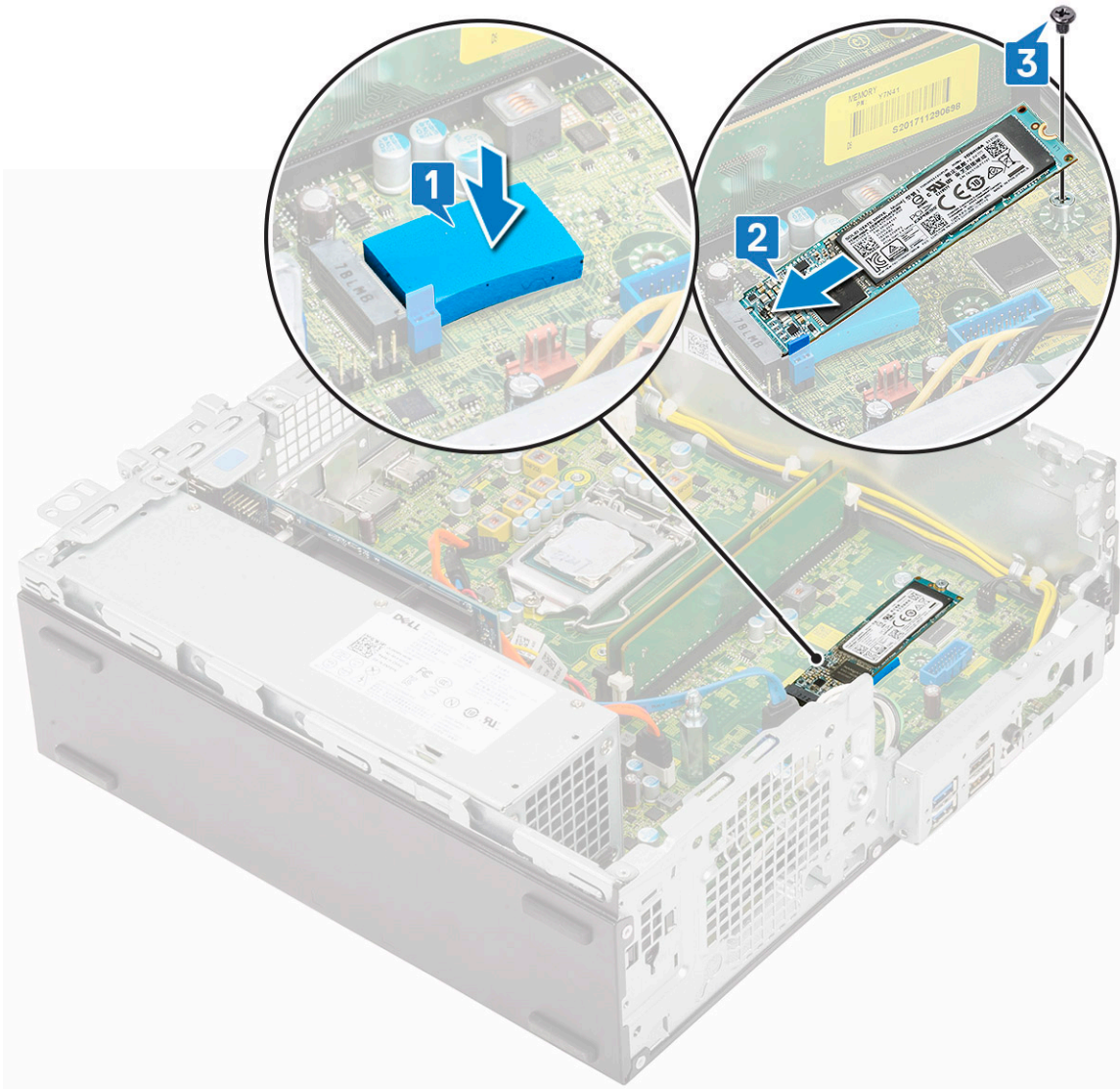

4. Plaats:
  - a. Warmteafleider
  - b. Harde schijf en module voor het optische station
  - c. Harde schijf-eenheid
  - d. Voorklep
  - e. Zijpaneel
5. Volg de procedure in [Nadat u in de computer hebt gewerkt.](#)

## Voedingsapparaat

### De voeding verwijderen

1. Volg de procedure in [Voordat u in de computer gaat werken.](#)
2. Verwijder de volgende onderdelen:
  - a. Zijpaneel
  - b. Voorklep
  - c. Harde schijf-eenheid
  - d. Harde schijf en module voor het optische station
  - e. Warmteafleider

3. De voeding losmaken:
- a. Maak de stekker van de stroomkabel los van het moederbord [1].
  - b. Maak de stroomkabels los uit de bevestigingsklemmetjes op het chassis [2].

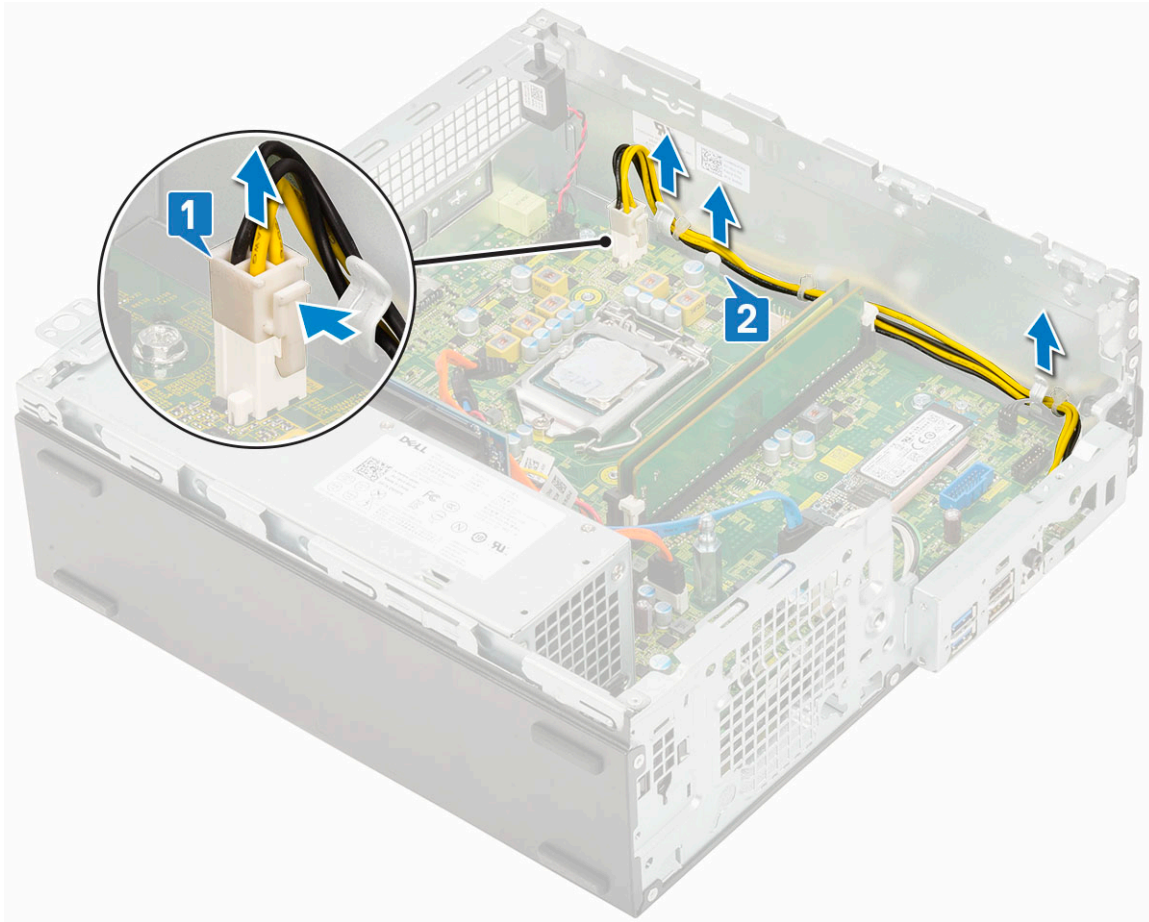

4. De voeding verwijderen:
- a. Verwijder de 3 schroeven waarmee de voeding aan de computer vastzit [1].
  - b. Maak de stroomkabel los van de connector op het moederbord [2].
  - c. Til de kabels uit de computer [3].
  - d. Druk op het blauwe ontgrendelingslipje [4] aan de achterzijde van de voedingseenheid, schuif de voedingseenheid en til deze uit het systeem [5].

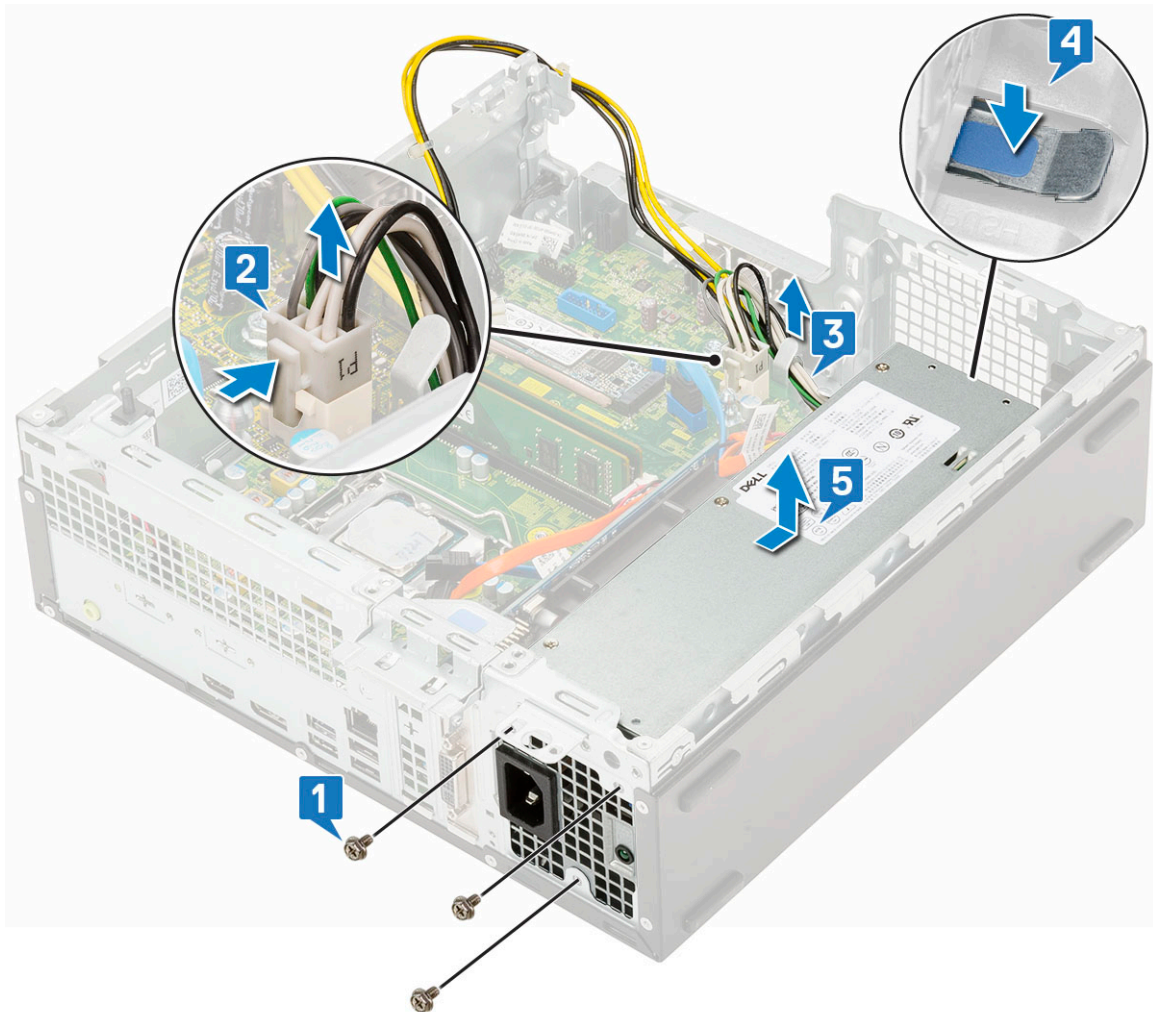

## De voeding plaatsen

1. Plaats de voeding in het chassis en schuif deze naar de achterkant van de computer om de voeding te bevestigen [1, 2].
2. Leid de stroomkabel door de bevestigingsklemmen [3].
3. Sluit de stroomkabel aan op de connector op het moederbord [4].
4. Plaats de schroeven terug waarmee de voeding aan de achterkant van het chassis van het systeem wordt bevestigd [5].

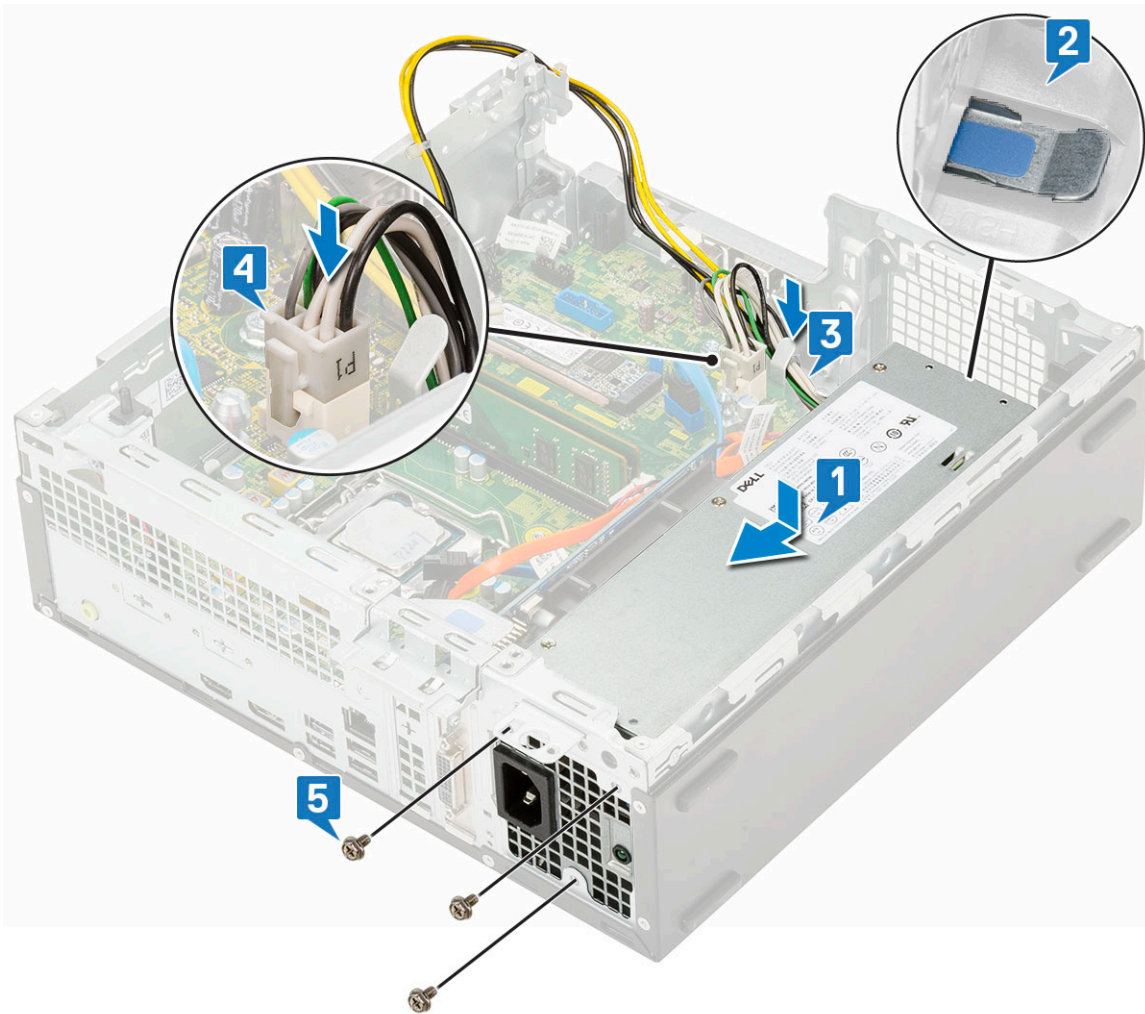

5. Leid de stroomkabel door de bevestigingsklemmen [1].
6. Sluit de stroomkabel op de connector op het moederbord aan [2].

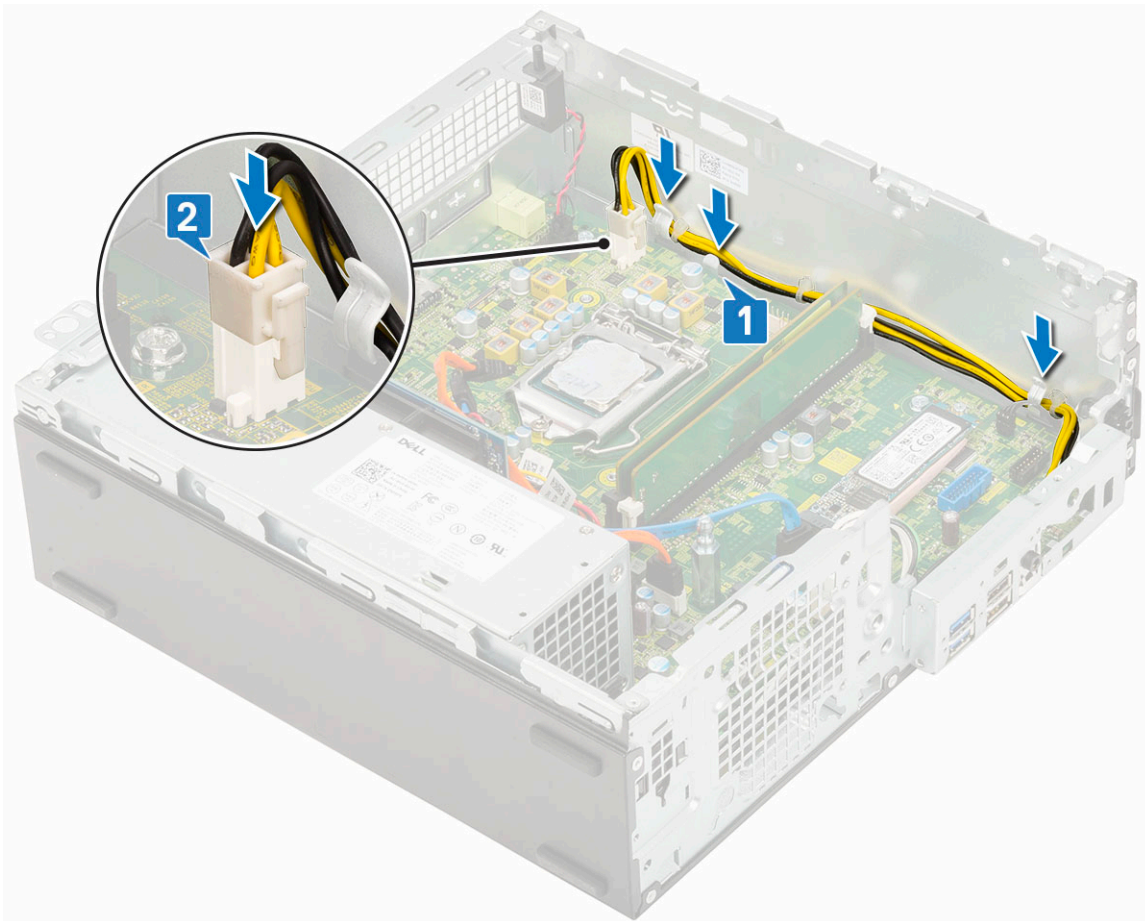

7. Plaats:
  - a. Warmteafleider
  - b. Harde schijf en module voor het optische station
  - c. Harde schijf-eenheid
  - d. Voorklep
  - e. Zijpaneel
8. Volg de procedure in [Nadat u in de computer hebt gewerkt.](#)

## Luidspreker

### De luidspreker verwijderen

1. Volg de procedure in [Voordat u in de computer gaat werken.](#)
2. Verwijder de volgende onderdelen:
  - a. Zijpaneel
  - b. Voorklep
  - c. Harde schijf-eenheid
  - d. Harde schijf en module voor het optische station
3. Verwijder de luidspreker:
  - a. Koppel de luidsprekerkabel los van de connector op de systeemkaart [1].
  - b. Druk op het ontgrendelingslipje [2] en trek de luidspreker uit het [3].

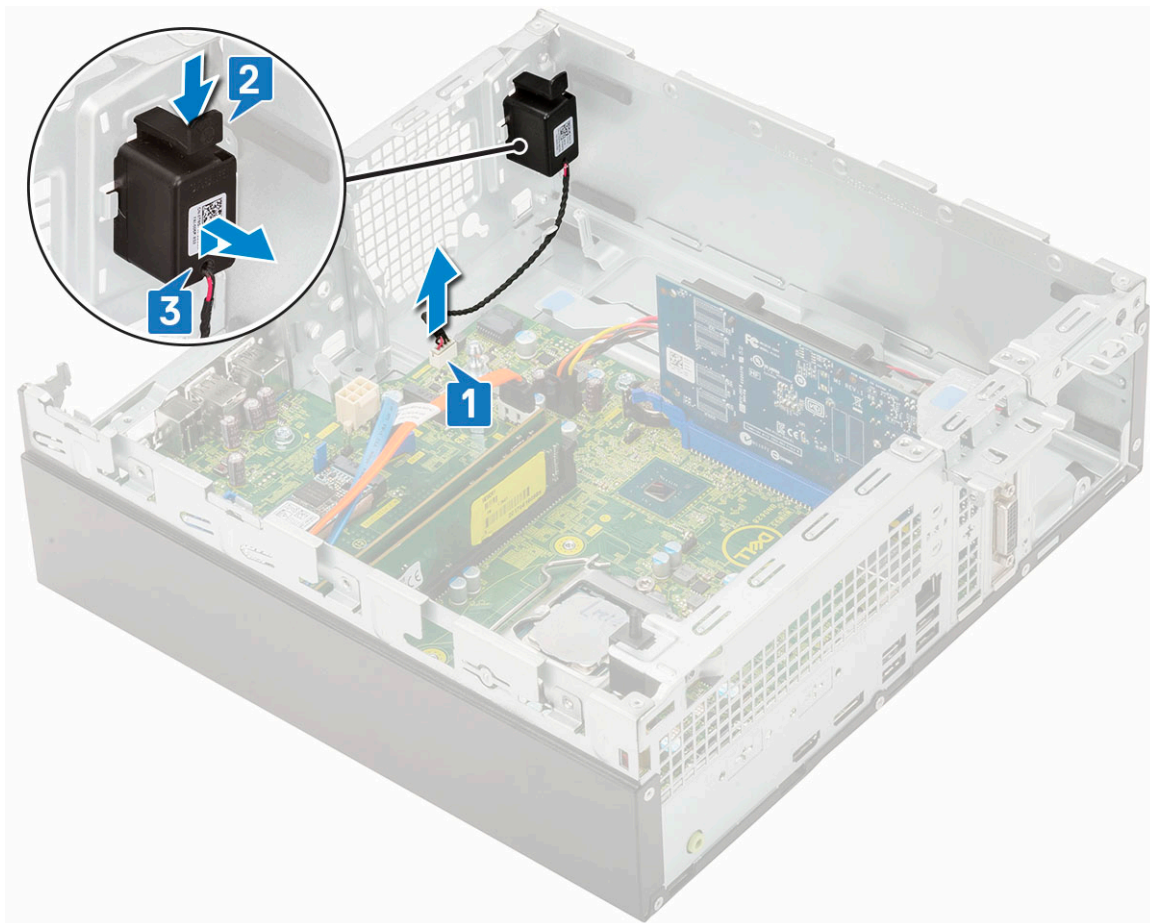

## De luidspreker plaatsen

1. Plaats de luidspreker in de sleuf op het systeemchassis en druk erop totdat hij vastklikt [1, 2].
2. Sluit de luidsprekerkabel aan op de connector op het moederbord [3].

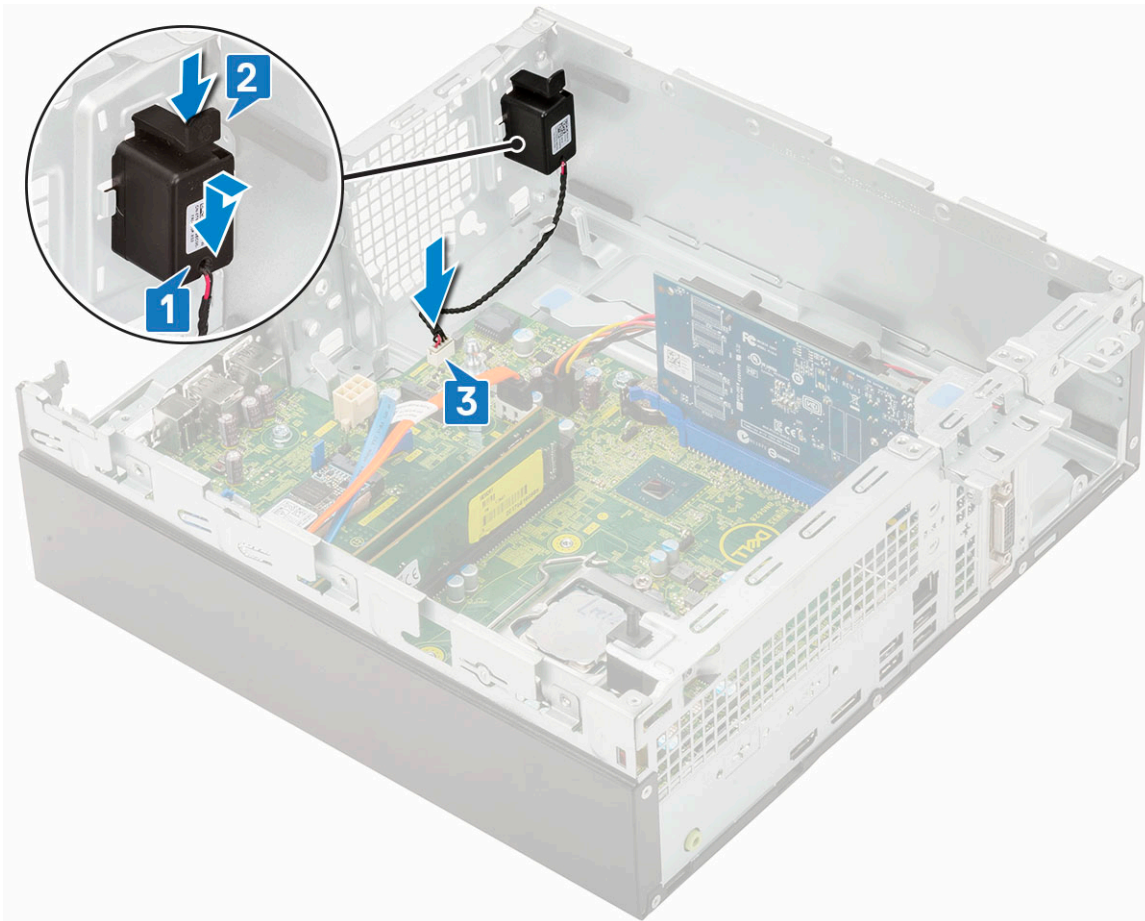

3. Plaats:
  - a. Harde schijf en module voor het optische station
  - b. Harde schijf-eenheid
  - c. Voorklep
  - d. Zijpaneel
4. Volg de procedure in [Nadat u in de computer hebt gewerkt.](#)

## Moederbord

### Moederbord verwijderen

1. Volg de procedure in [Voordat u in de computer gaat werken.](#)
2. Verwijder de volgende onderdelen:
  - a. Zijpaneel
  - b. Knoopcelbatterij
  - c. Voorklep
  - d. Harde schijf-eenheid
  - e. Harde schijf en module voor het optische station
  - f. Warmteafleider
  - g. Processor
  - h. Geheugenmodule
  - i. M.2 PCIe SSD
3. Koppel de volgende kabels los:
  - a. Intrusieschakelaar
  - b. Aan-/uitknop

4. U verwijdert als volgt het I/O-paneel:
- a. Verwijder de schroef waarmee het I/O-paneel is bevestigd [1].
  - b. Draai het I/O-paneel en verwijder het uit het systeem [2].
  - c. Koppel de gegevenskabels van de harde schijf [3] en het optische station [4] en de stroomkabel [5] los van de connectors op het moederbord.

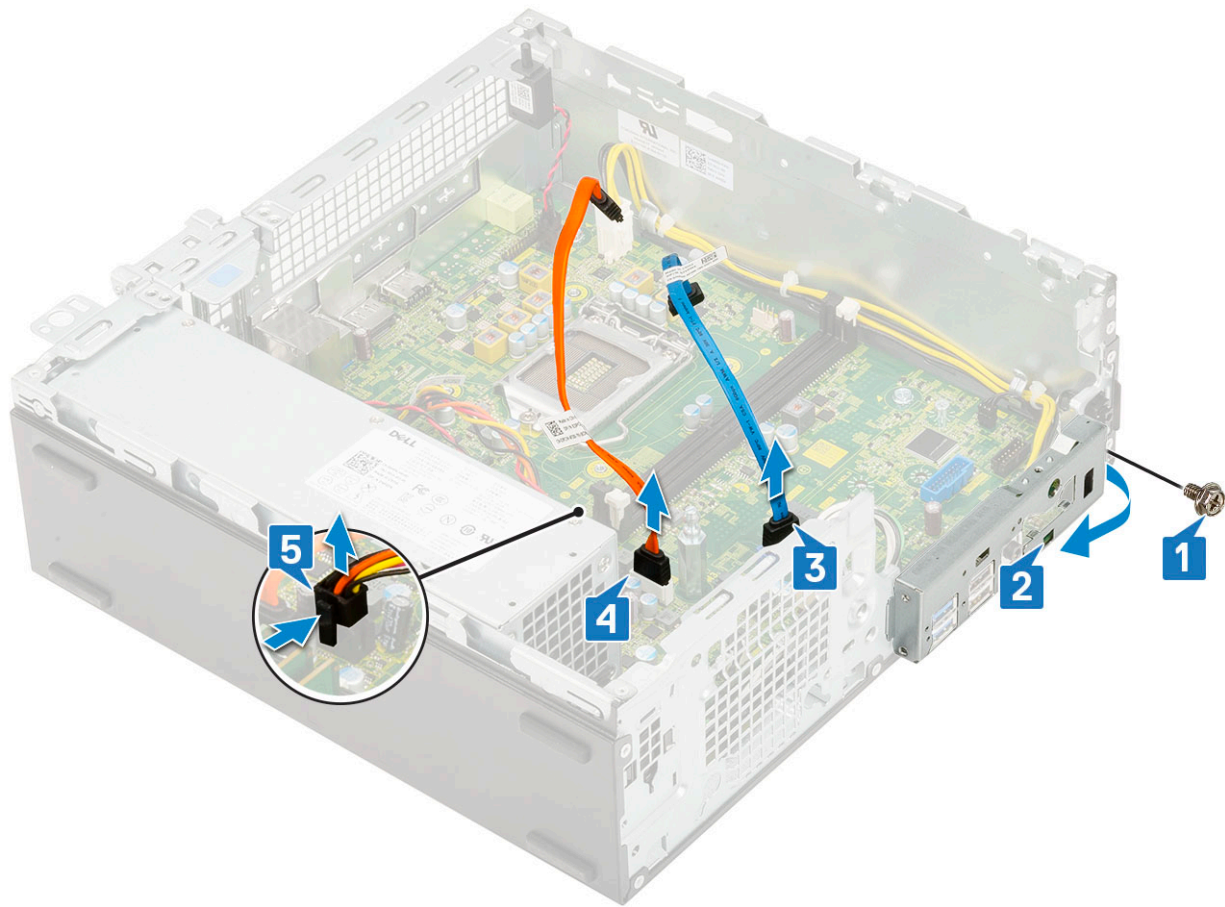

5. Koppel de volgende kabels los van de connectoren op het moederbord:
- a. Intrusieschakelaar [1]
  - b. Processorvoeding [2]
  - c. Aan-uitknop [3]
6. Haal de stroomkabels uit de bevestigingklemmen [4].

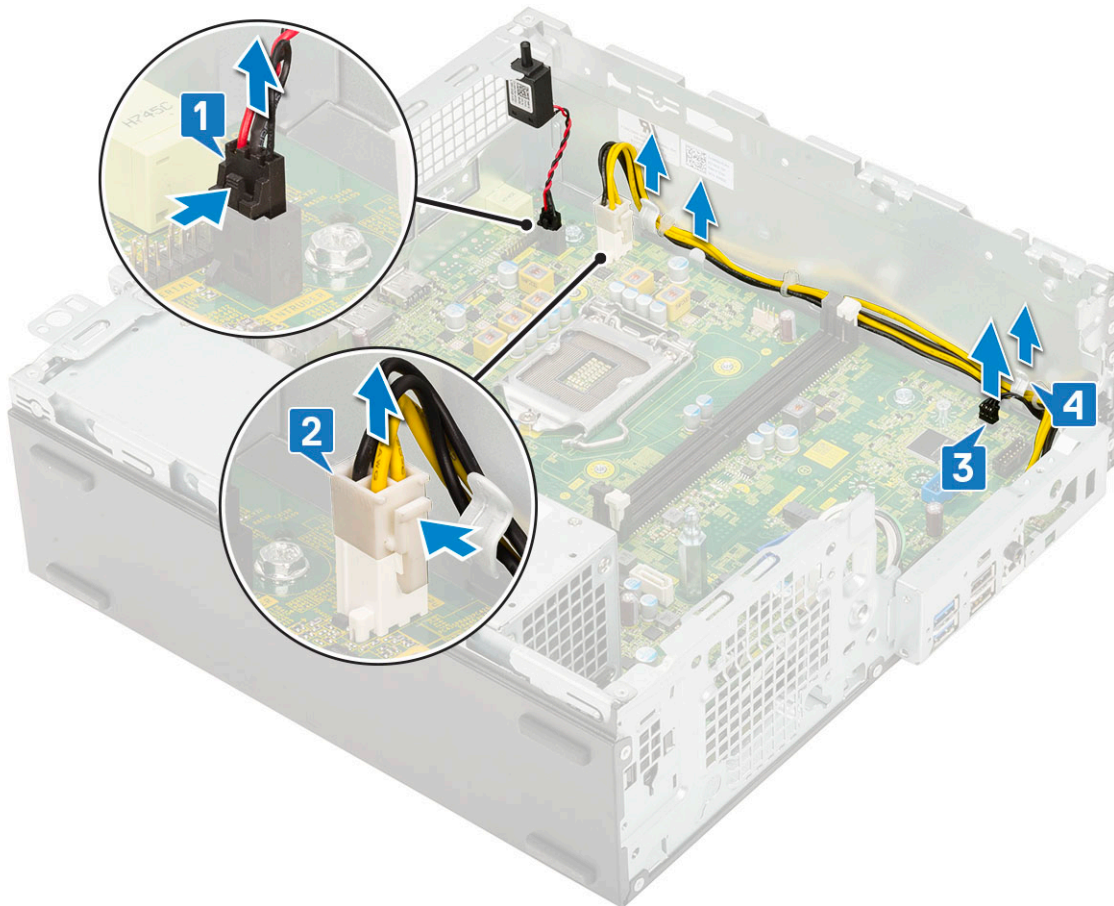

7. Verwijder de schroeven uit het moederbord:
  - a. Verwijder de 5 schroeven waarmee het moederbord op het chassis is bevestigd [1].
  - b. Verwijder de enkele schroef die wordt gebruikt als bevestigingspunt voor het M.2 SSD-station [2] en de enkele (#6 32) afstandhouderschroef [3] waarmee het moederbord aan het systeem vastzit [3].

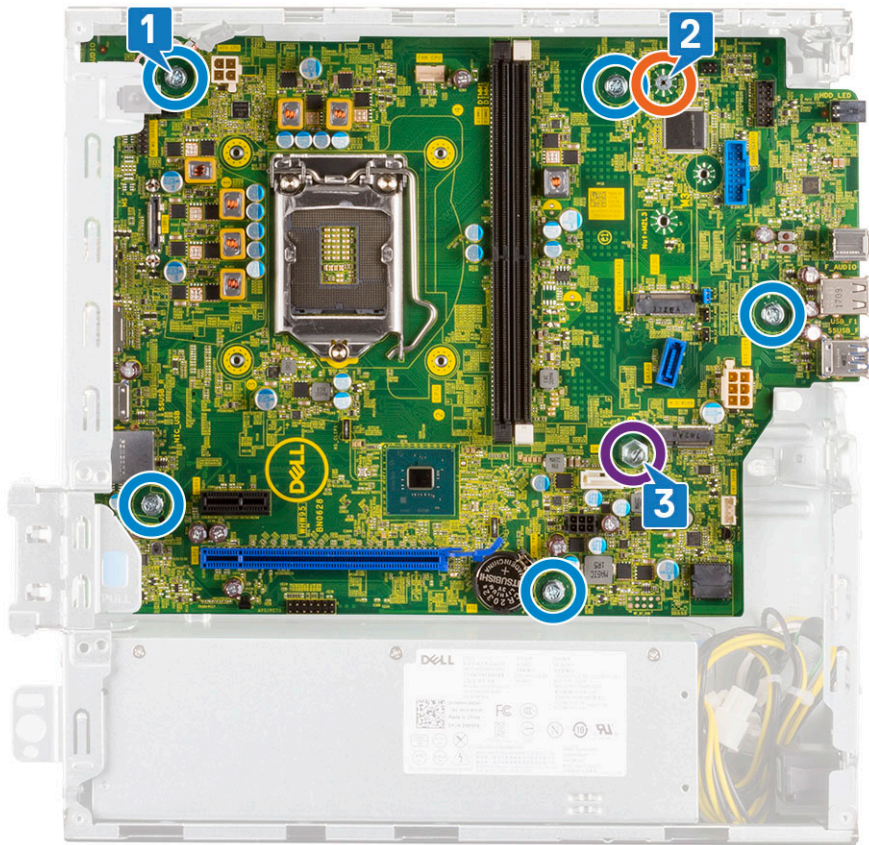

8. Verwijder het moederbord als volgt:
- a. Til en schuif het moederbord uit het systeem [1, 2].

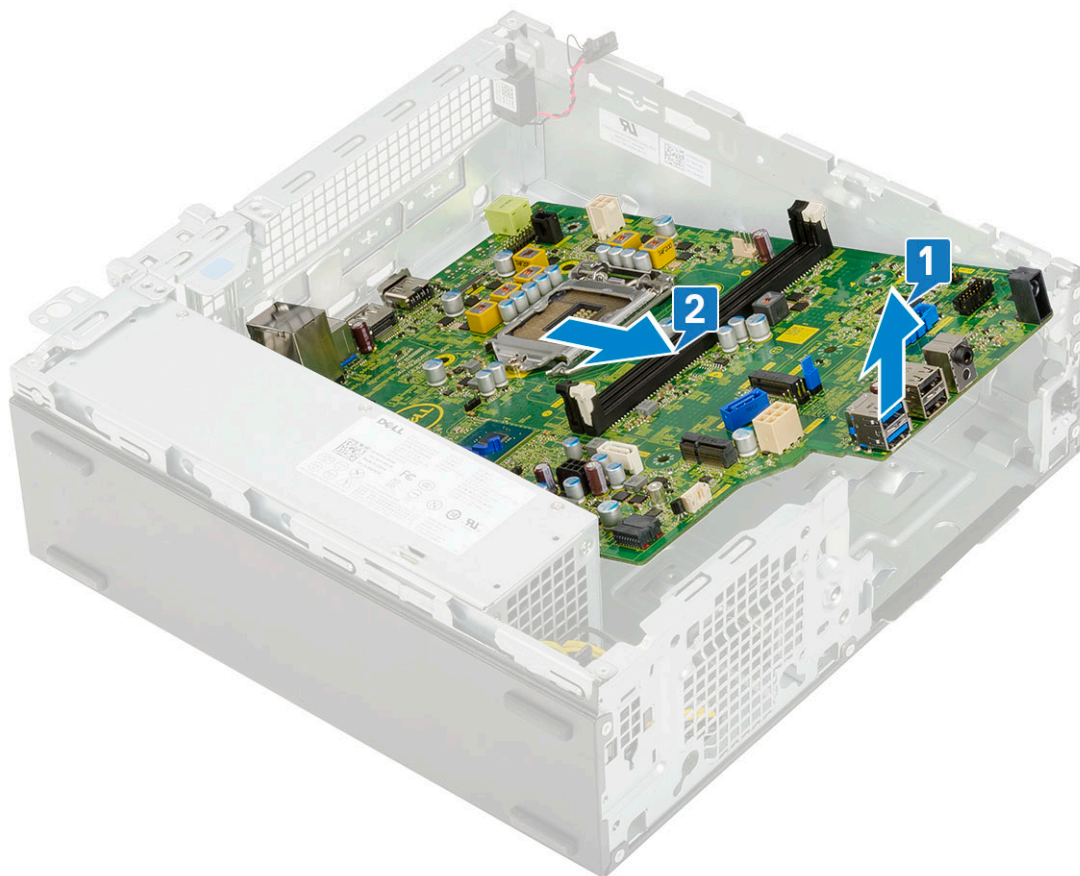

## Het moederbord plaatsen

1. Houd het moederbord aan de randen vast en lijn het uit in de richting van de achterzijde van de computer.
2. Laat het moederbord in de juiste positie in het systeemchassis zakken totdat de connectoren aan de achterzijde van het moederbord uitgelijnd zijn met de sleuven op het chassis, en de schroefgaten in het moederbord zijn uitgelijnd met de afstandshouders op het systeemchassis [1,2].

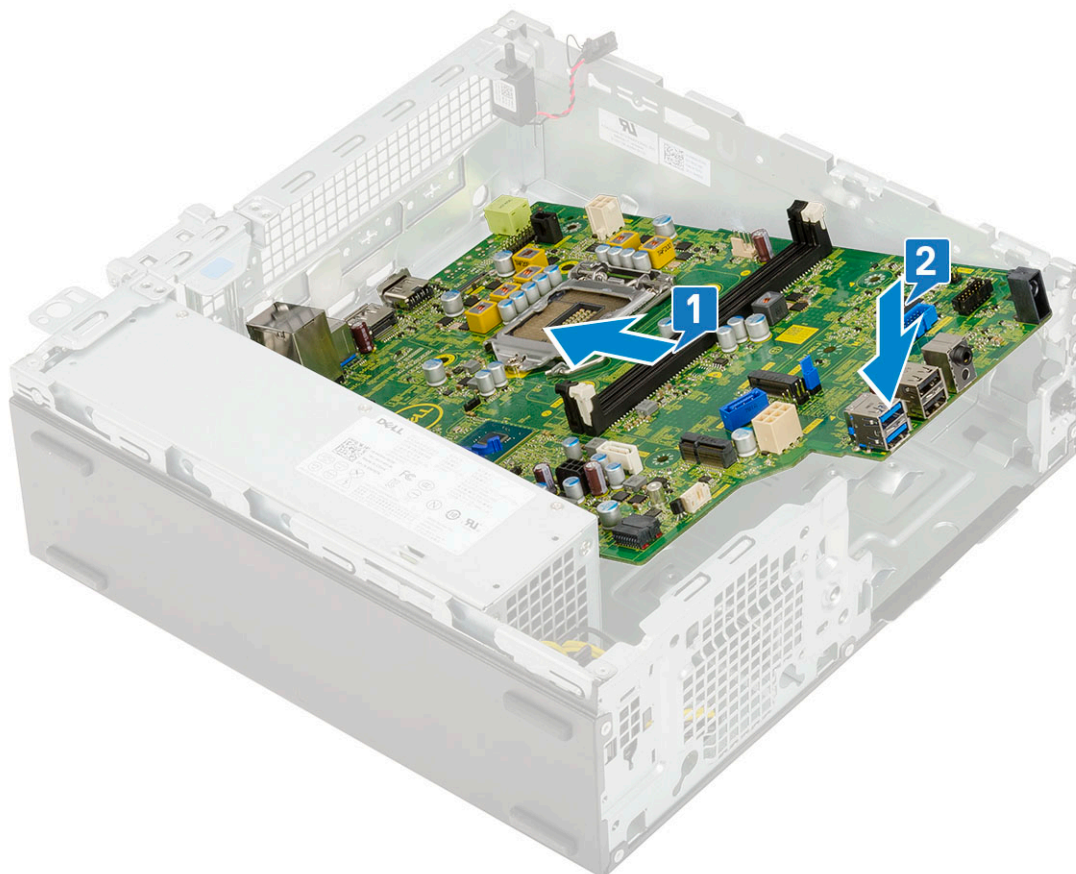

3. Plaats de enkele schroef terug, die wordt gebruikt als een bevestigingspunt voor het M.2 SSD-station en ook de enkele (#6-32) afstandshouderschroef en de 5 schroeven waarmee het moederbord aan het systeem vastzit [1, 2, 3].

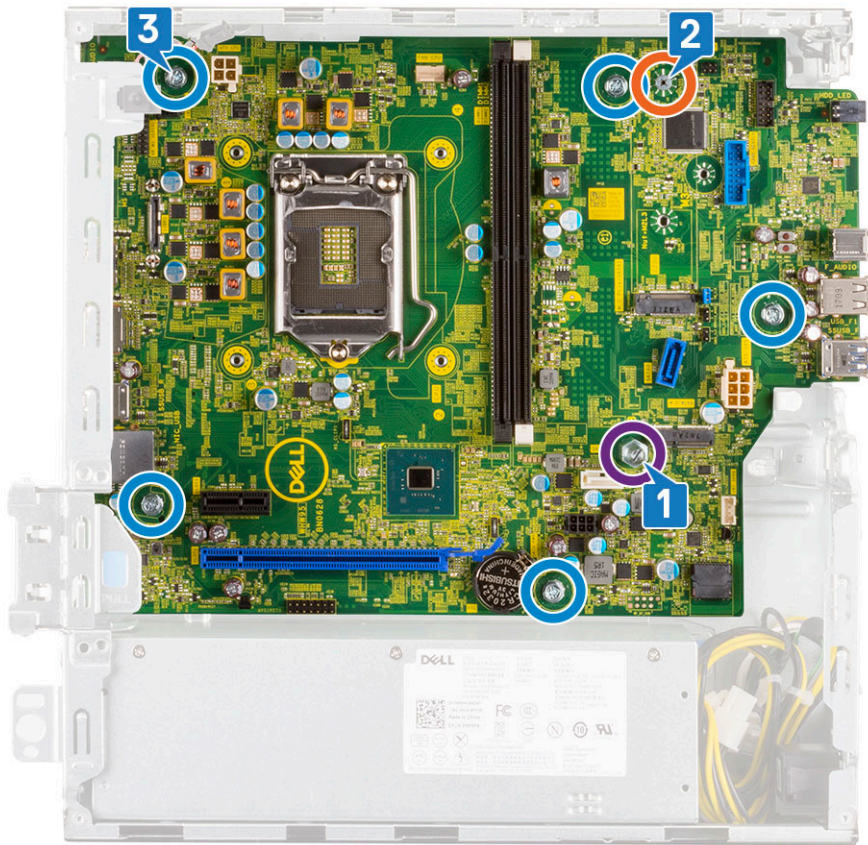

4. Leid alle kabels door de geleiders [1].
5. Lijn de kabels uit met de pinnen op de connectoren op het moederbord en sluit de volgende kabels aan op het moederbord:
  - a. Aan-uitknop [2]
  - b. Processorvoeding [3]
  - c. Intrusieschakelaar [4]

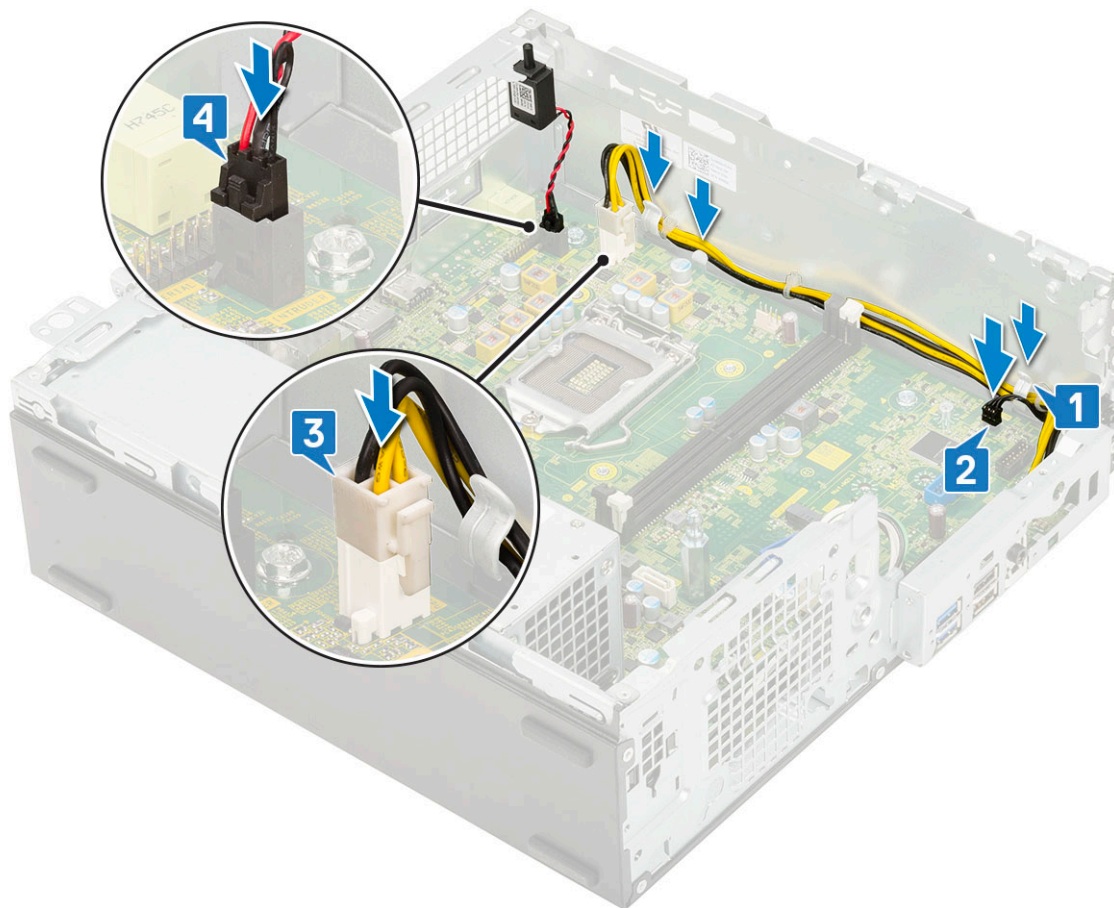

6. Sluit de stroomkabel, de gegevenskabel van het optische station en de gegevenskabel van de harde schijf aan [1, 2, 3].
7. Plaats de vergrendelingshaak op het I/O-paneel in de sleuf op het chassis en draai om het I/O-paneel te sluiten [4].
8. Plaats de schroef terug om de I/O-kaart aan het chassis vast te maken [5].

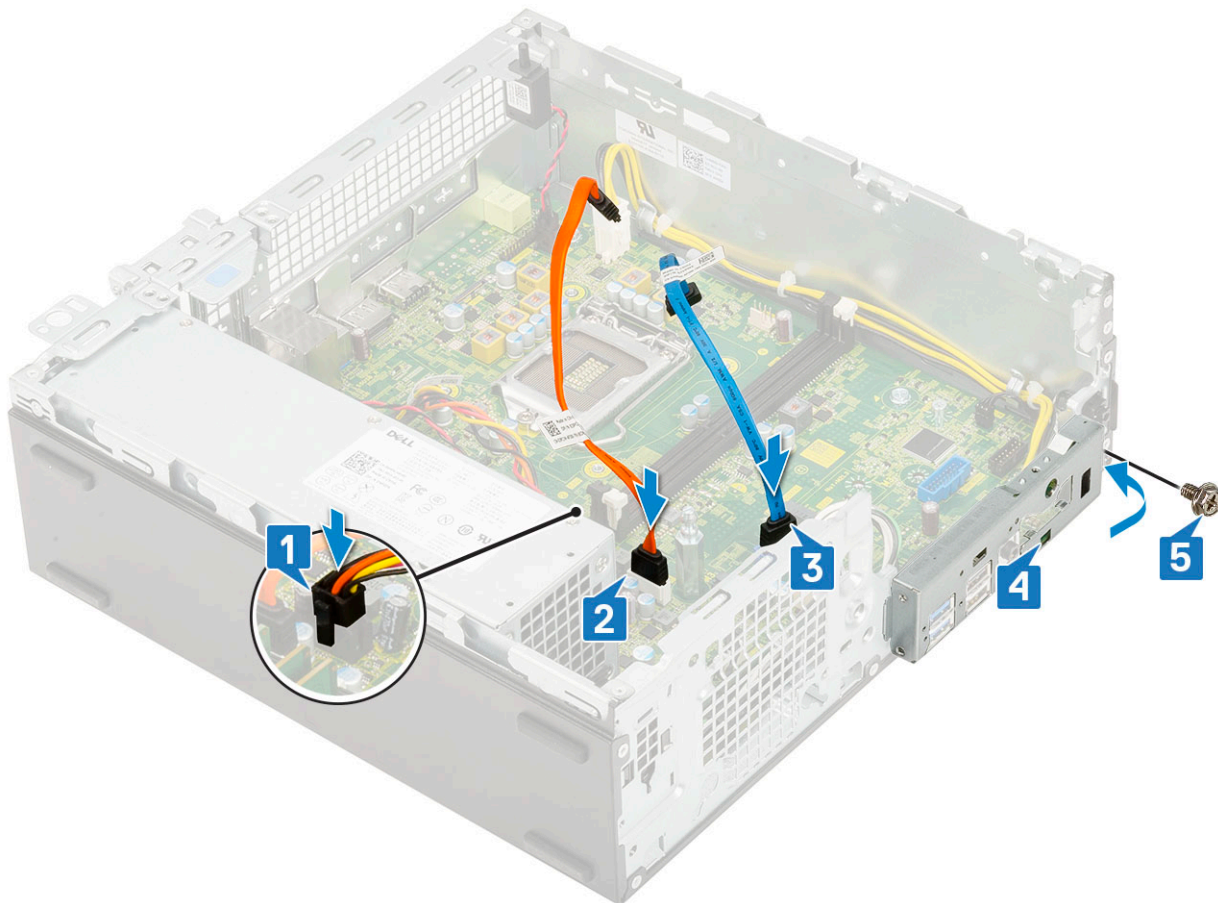

9. Sluit de volgende kabels aan:
  - a. Intrusieschakelaar
  - b. Aan-/uitknop
10. Plaats:
  - a. M.2 PCIe SSD
  - b. Geheugenmodule
  - c. Processor
  - d. Warmteafleider
  - e. Harde schijf en module voor het optische station
  - f. Harde schijf-eenheid
  - g. Voorklep
  - h. Zijpaneel
11. Volg de procedure in [Nadat u in de computer hebt gewerkt](#).

## Uitbreidingskaart

### Uitbreidingskaart verwijderen

1. Volg de procedure in [Voordat u in de computer gaat werken](#).
2. Verwijder het [zijpaneel](#).
3. Verwijder de uitbreidingskaart:
  - a. Trek aan het metalen lipje om de uitbreidingskaart los te maken. [1]
  - b. Trek aan het ontgrendelingslipje aan de onderzijde van de uitbreidingskaart [2].

**OPMERKING:** Geldt voor x16-kaartsleuf. De x1-kaart heeft geen vergrendellipje.

c. Koppel de uitbreidingskaart los en verwijder deze van de connector op het moederbord [3].

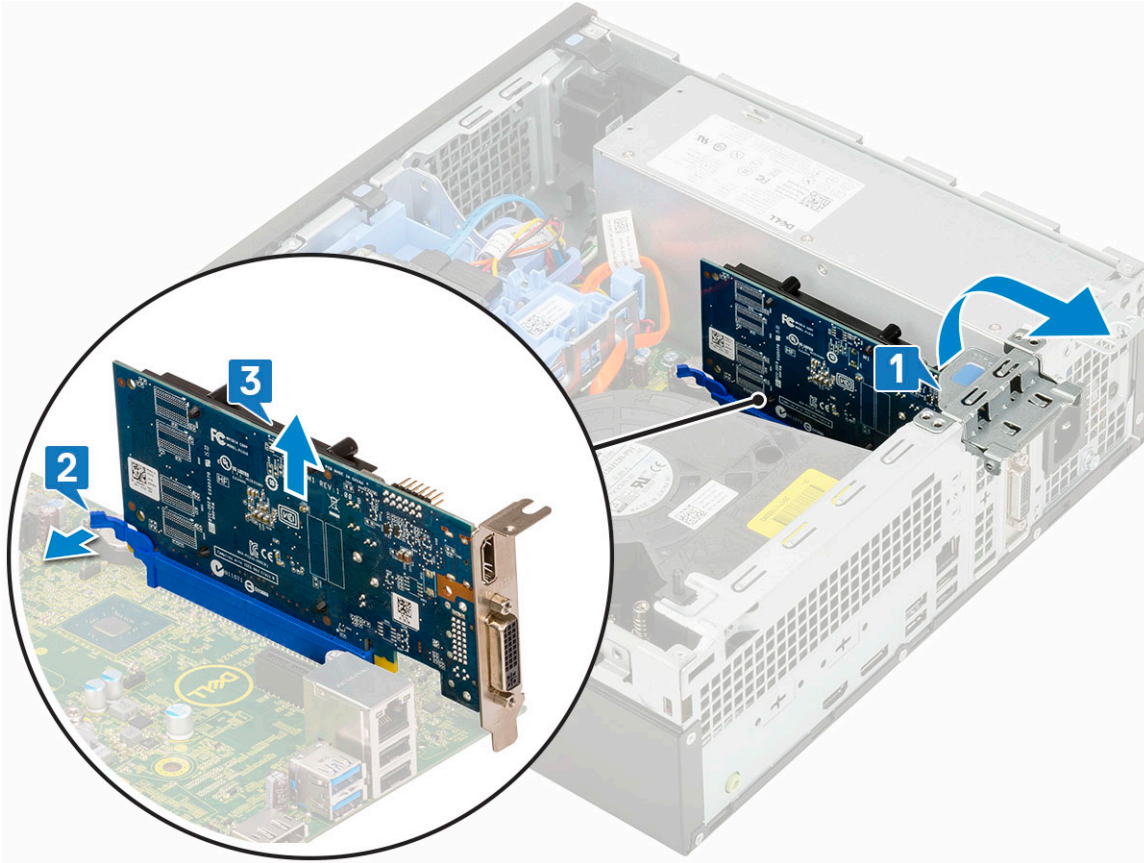

## De uitbreidingskaart plaatsen

1. **OPMERKING:** Als u de PCIe-beugels wilt verwijderen, drukt u de beugel omhoog vanaf de binnenkant van de computer om deze los te maken en tilt u de beugel vervolgens weg van de computer.

Plaats een schroevendraaier in het gat van een PCIe-beugel, druk hard om de beugel los te halen 4 en til de beugel vervolgens uit de computer.

2. Plaats de uitbreidingskaart in de connector op het systeembord [1].
3. Druk op de uitbreidingskaart totdat deze vastklikt [2].
4. Sluit de vergrendeling van de uitbreidingskaart en druk erop totdat hij vastklikt [3].

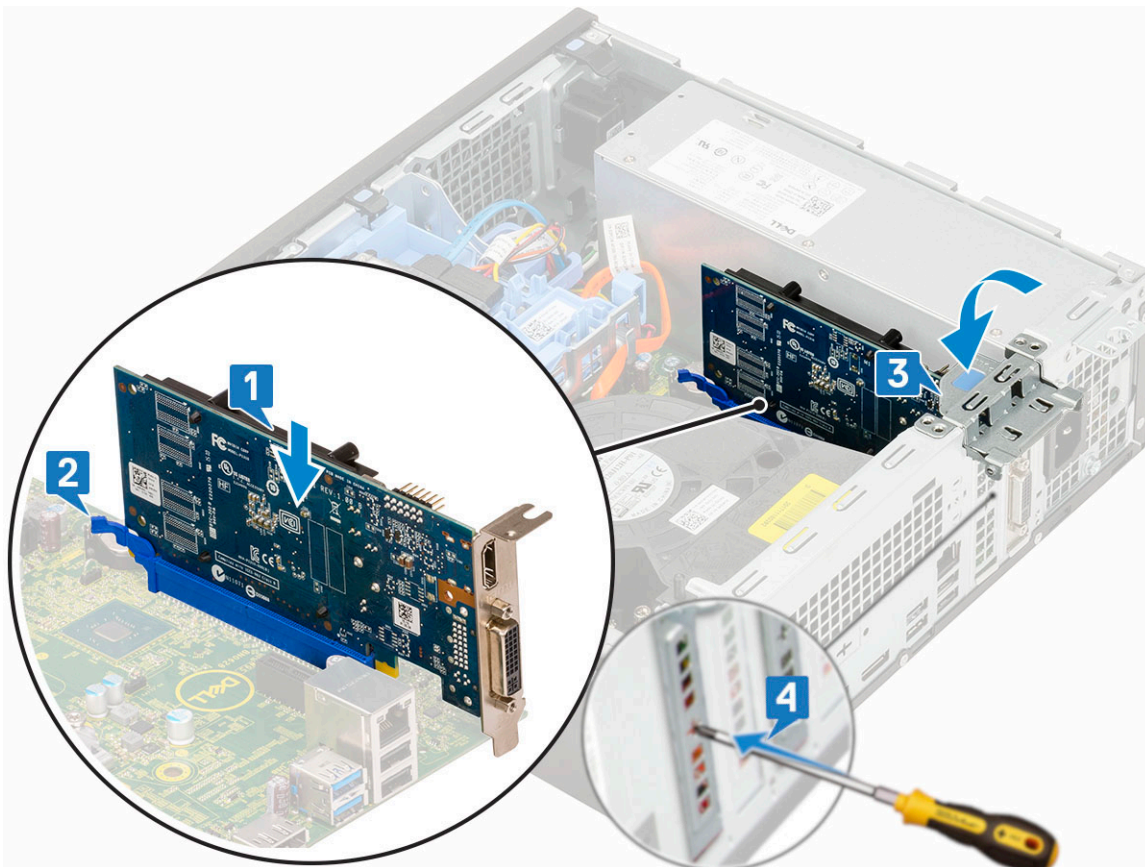

5. Plaats de zijafdekking.
6. Volg de procedure in [Nadat u in de computer hebt gewerkt](#).

## Knoopbatterij

### Knoopcelbatterij verwijderen

**⚠ WAARSCHUWING:** Als u de knoopcelbatterij verwijdert, wordt het moederbord mogelijk gereset.

1. Volg de procedure in [Voordat u in de computer gaat werken](#).
2. Verwijder de volgende onderdelen:
  - a. Zijpaneel
  - b. Uitbreidingskaart
3. Verwijder de knoopcelbatterij:
  - a. Druk op de vergrendeling met een plastic penntetje totdat de knoopcelbatterij naar buiten komt [1].
  - b. Verwijder de knoopcelbatterij uit de computer [2].

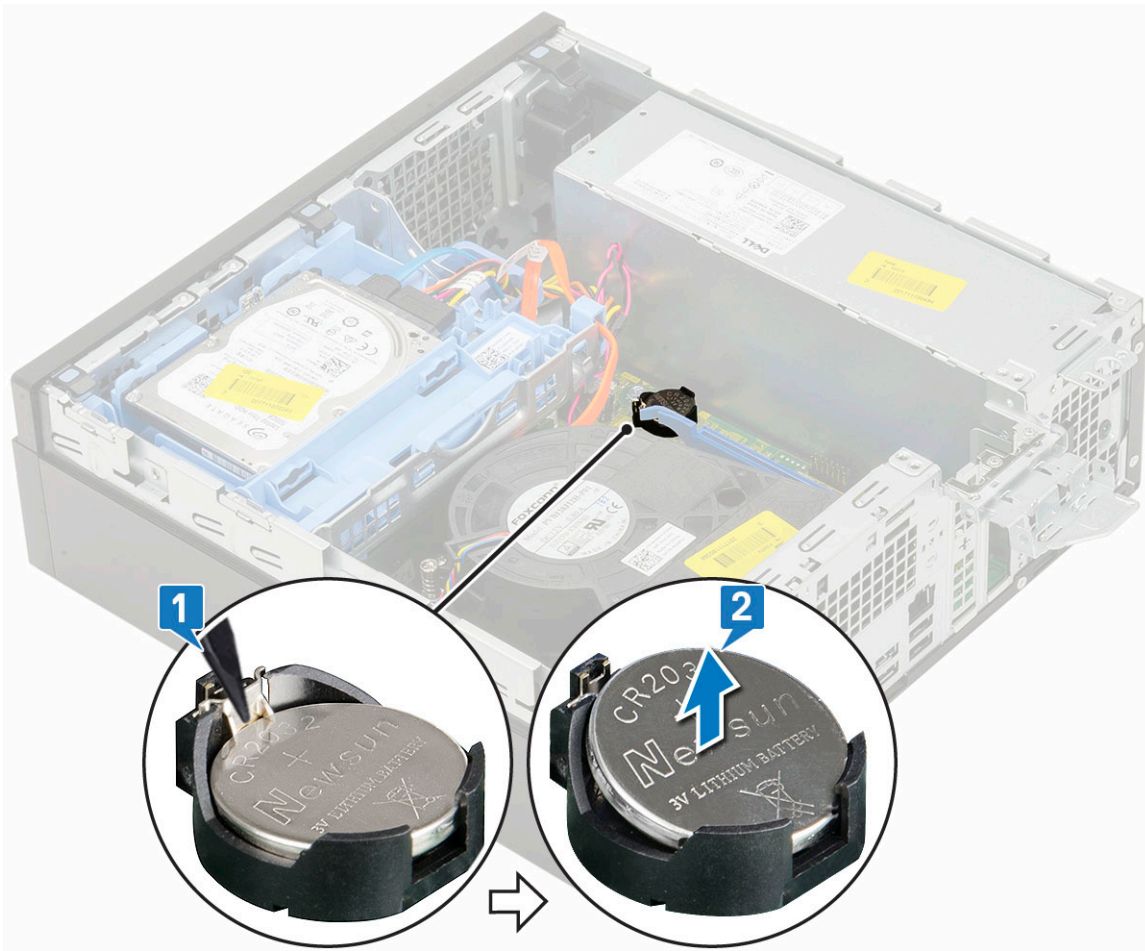

## De knoopbatterij plaatsen

1. Plaats de knoopcelbatterij met het plusteken (+) naar boven in de sleuf op het moederbord [1].
2. Druk de batterij in de connector totdat deze vastklikt [2,3].

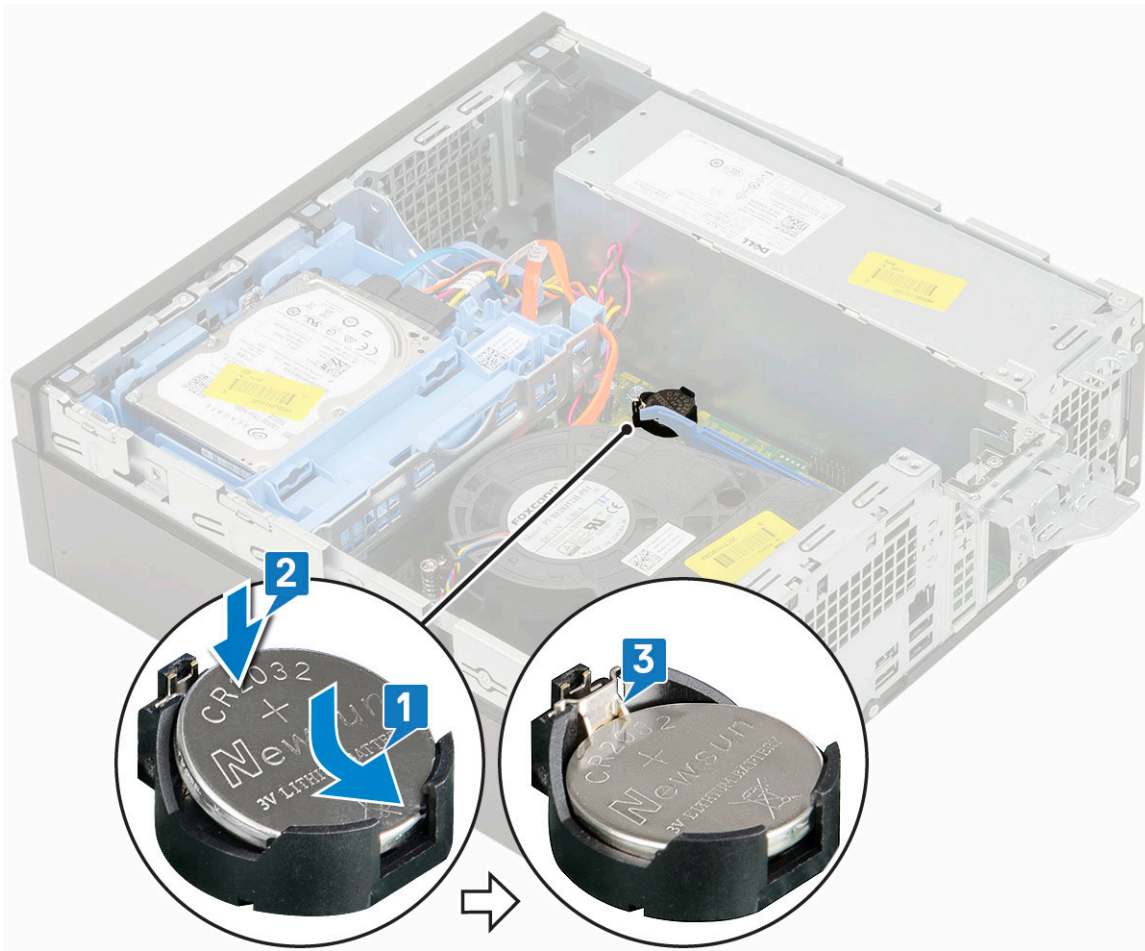

3. Plaats:
  - a. [Uitbreidingskaarten](#)
  - b. [Zijklep](#)
4. Volg de procedure in [Nadat u in de computer hebt gewerkt](#).

## arde schijf

### De harde schijf verwijderen

1. Volg de procedure in [Voordat u in de computer gaat werken](#).
2. Verwijder het [zijpaneel](#).
3. Verwijder de harde schijf:
  - a. Koppel de gegevenskabel en de stroomkabel los van de connectoren op de harde schijf [1, 2].
  - b. Druk op het ontgrendelingslipje en til de harde schijf uit het systeem [3].

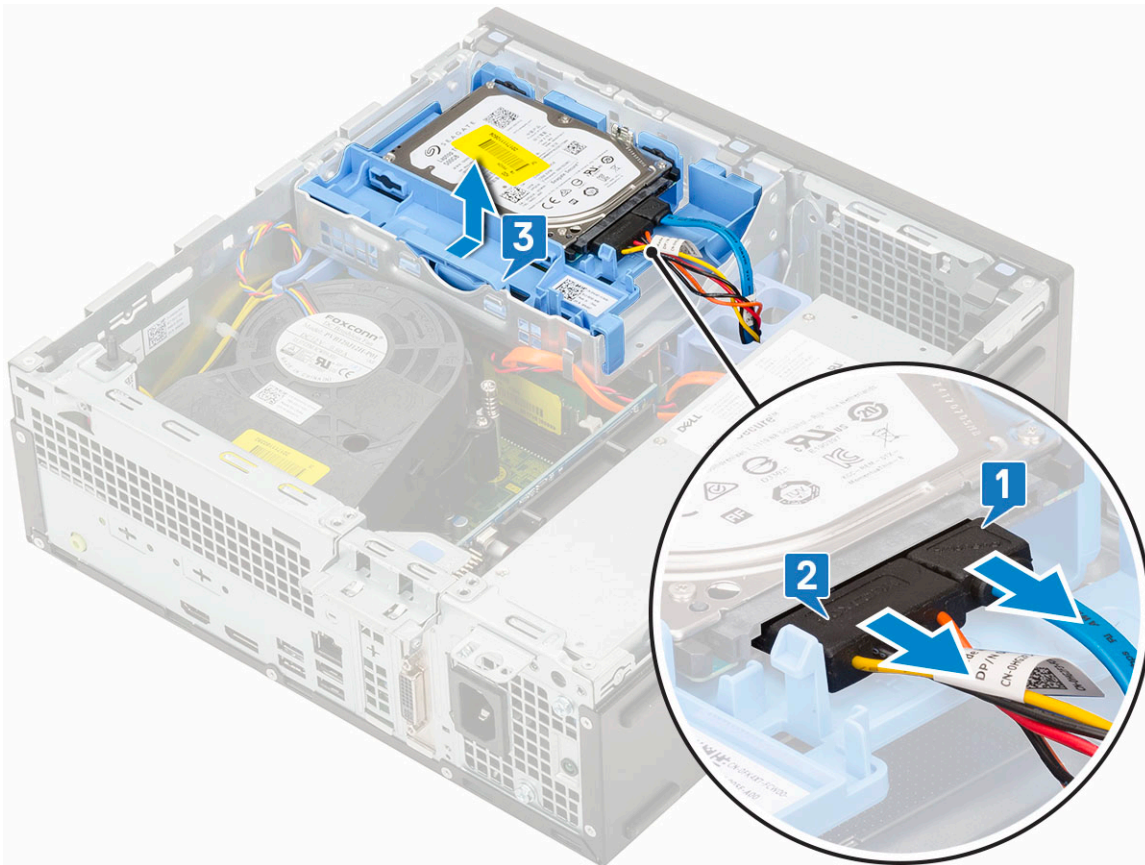

## De harde schijf-eenheid plaatsen

1. Plaats de harde schijf-eenheid in de sleuf in de computer [1].
2. Sluit de kabel van de harde schijf aan op de connector op de harde schijf [2,3].

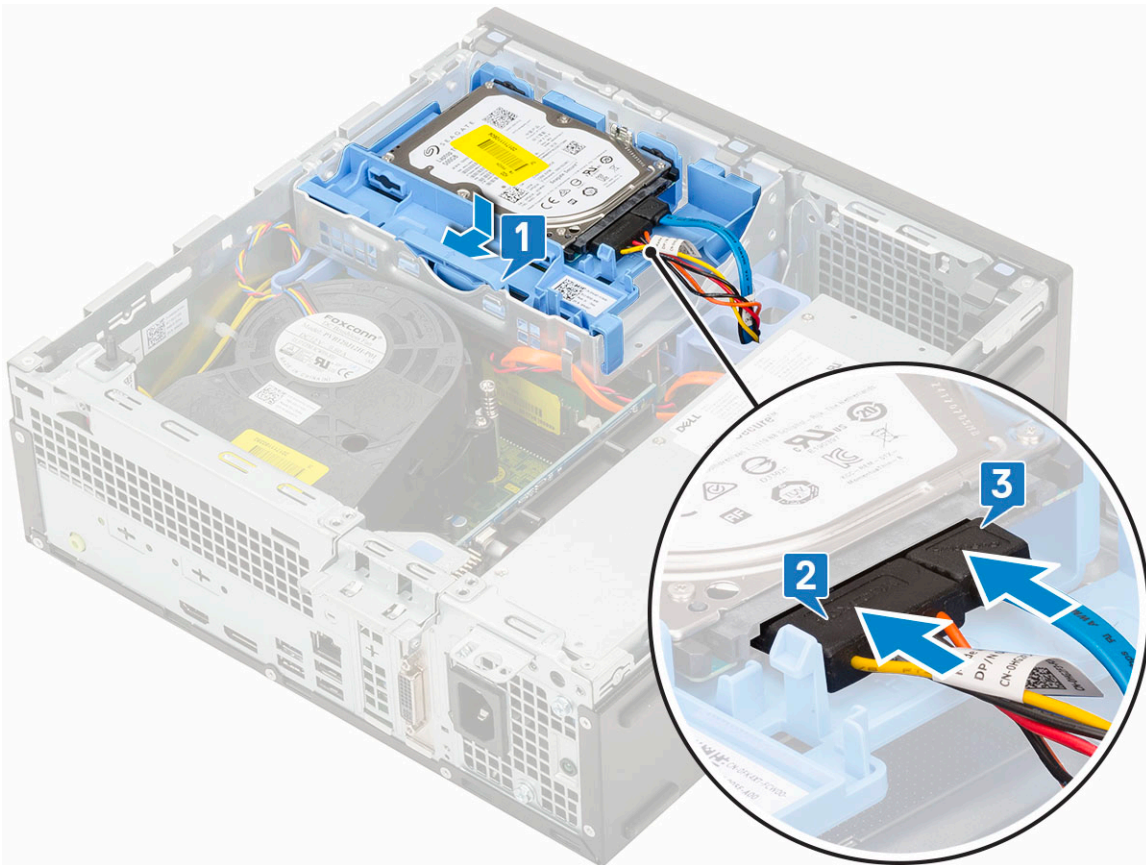

3. Installeer het [zijpaneel](#).
4. Volg de procedure in [Nadat u in de computer hebt gewerkt](#).

## Harde schijf

### De harde schijf verwijderen

**OPMERKING:** Voor configuraties die worden geleverd met een HDD van 3,5-inch voert u dezelfde procedure uit om de HDD uit de beugel te verwijderen.

1. Volg de procedure in [Voordat u in de computer gaat werken](#).
2. Verwijder de volgende onderdelen:
  - a. [Zijpaneel](#)
  - b. [harde schijf-eenheid](#)
3. Buig de beugel van de harde schijf [1], til de harde schijf op [2] en schuif vervolgens de harde schijf uit de beugel [3].

**OPMERKING:** Volg dezelfde procedure om een andere 2,5 inch harde schijf aan de andere kant van de beugel te verwijderen.

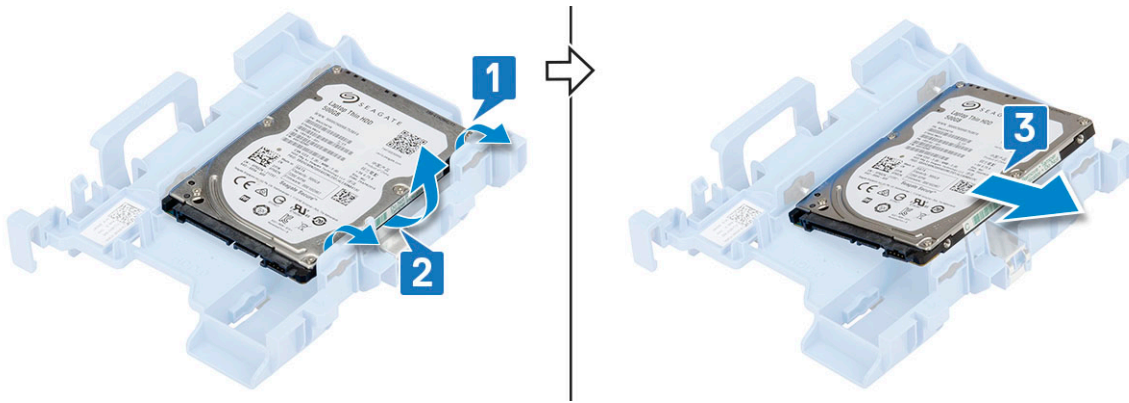

## De harde schijf plaatsen

**OPMERKING:** Voor configuraties die worden geleverd met een HDD van 3,5-inch voert u dezelfde procedure uit om de HDD in de beugel te plaatsen.

1. Plaats de gaten op één zijde van de harde schijf in de pinnen op de beugel van de harde schijf [1] en plaats daarna de harde schijf in de beugel, zodat de pinnen aan de andere kant van de beugel zijn uitgelijnd met de gaten op de harde schijf [2].

**OPMERKING:** Volg dezelfde procedure om een andere 2,5-inch harde schijf te installeren aan de andere kant van de beugel.

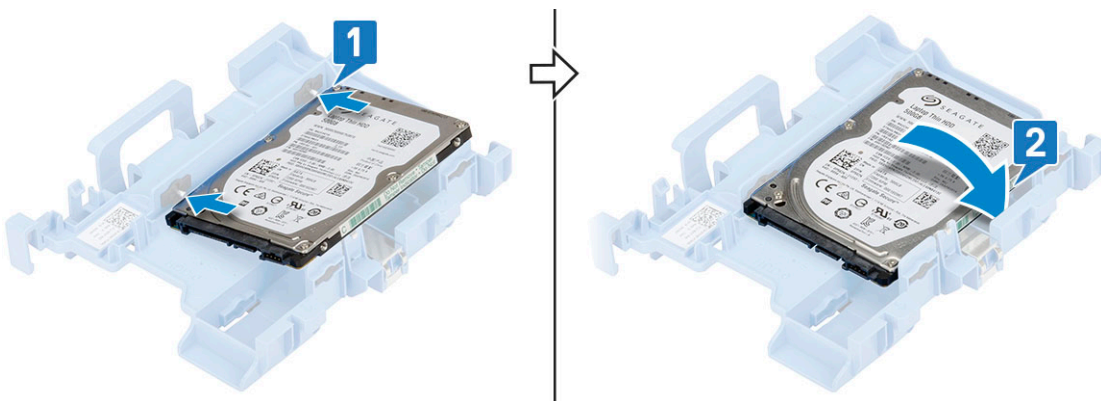

2. Plaats:
  - a. Hardschijfleenheid
  - b. zijplaat
3. Volg de procedure in *Nadat u aan de computer heeft gewerkt*.

## Montagekader

### Montagekader aan de voorkant verwijderen

1. Volg de procedure in *Voordat u in de computer gaat werken*.
2. Verwijder het zijpaneel.
3. Verwijder het montagekader:
  - a. Til de vergrendellipjes omhoog om het montagekader los te maken van de computer [1].
  - b. Draai het montagekader weg van de computer [2] en trek om de haakjes aan het montagekader vrij te maken van de sleuven op het voorpaneel [3].

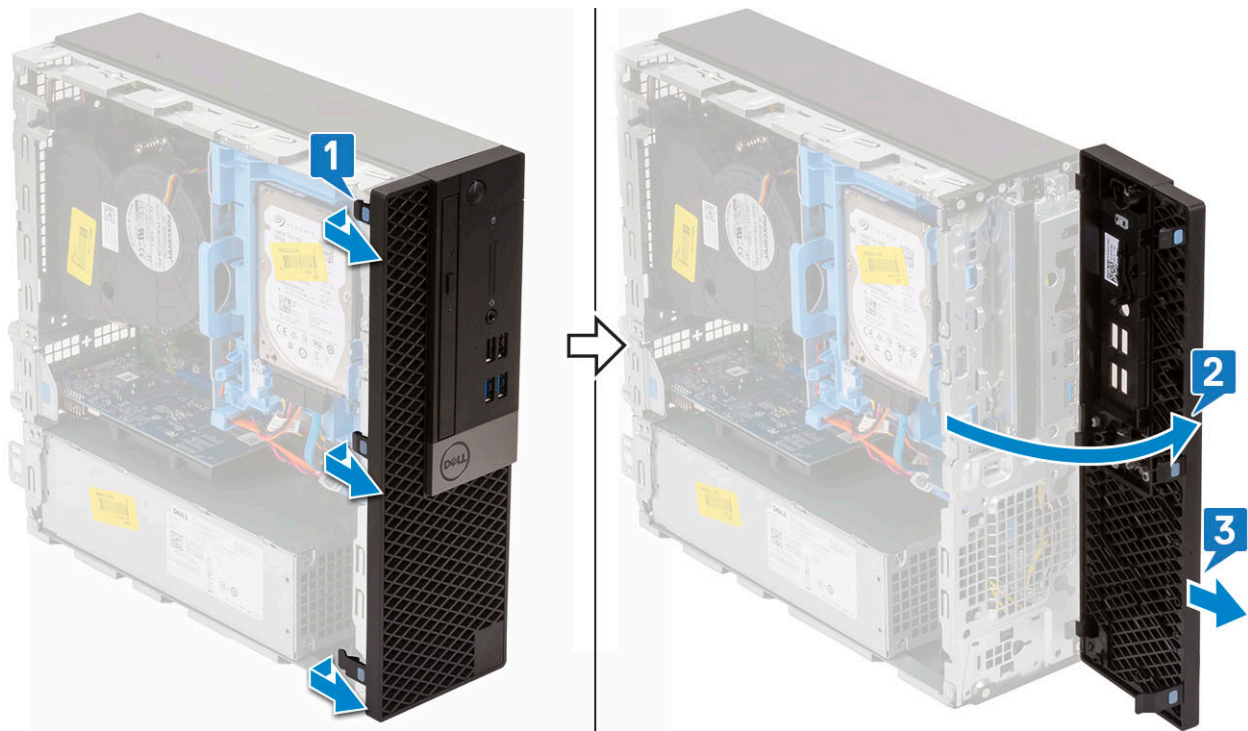

## Montagekader aan de voorkant plaatsen

1. Lijn het montagekader uit en plaats de vergrendelingslipjes van het montagekader in de sleuven op het systeem [1].
2. Druk op het montagekader totdat de lipjes vastklikken [2].

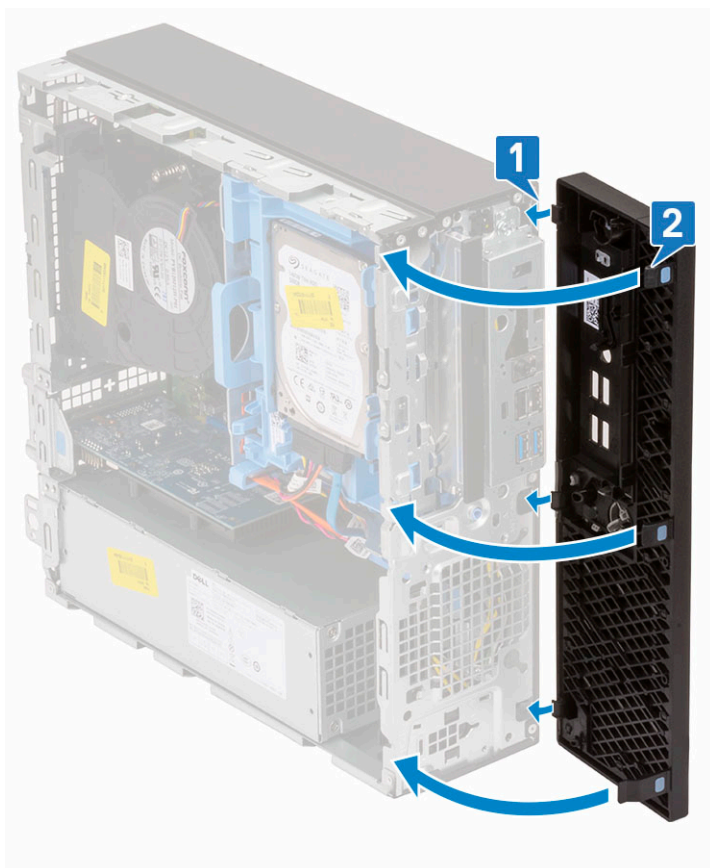

3. Installeer het zijpaneel.

4. Volg de procedure in [Nadat u in de computer hebt gewerkt.](#)

## Harde schijf en module voor het optische station

### De harde schijf en het optische station verwijderen

1. Volg de procedure in [Voordat u in de computer gaat werken.](#)
2. Verwijder de volgende onderdelen:
  - a. [Zijpaneel](#)
  - b. [Voorklep](#)
  - c. [Harde schijf-eenheid](#)
3. Ontgrendel de harde schijf en het optische station:
  - a. Koppel de kabels van het optische station [1] en de kabels van de harde schijf los [2] door de kabels door respectievelijk het bevestigingsklemmetje en het HDD-ODD-ontgrendelingslipje te halen.

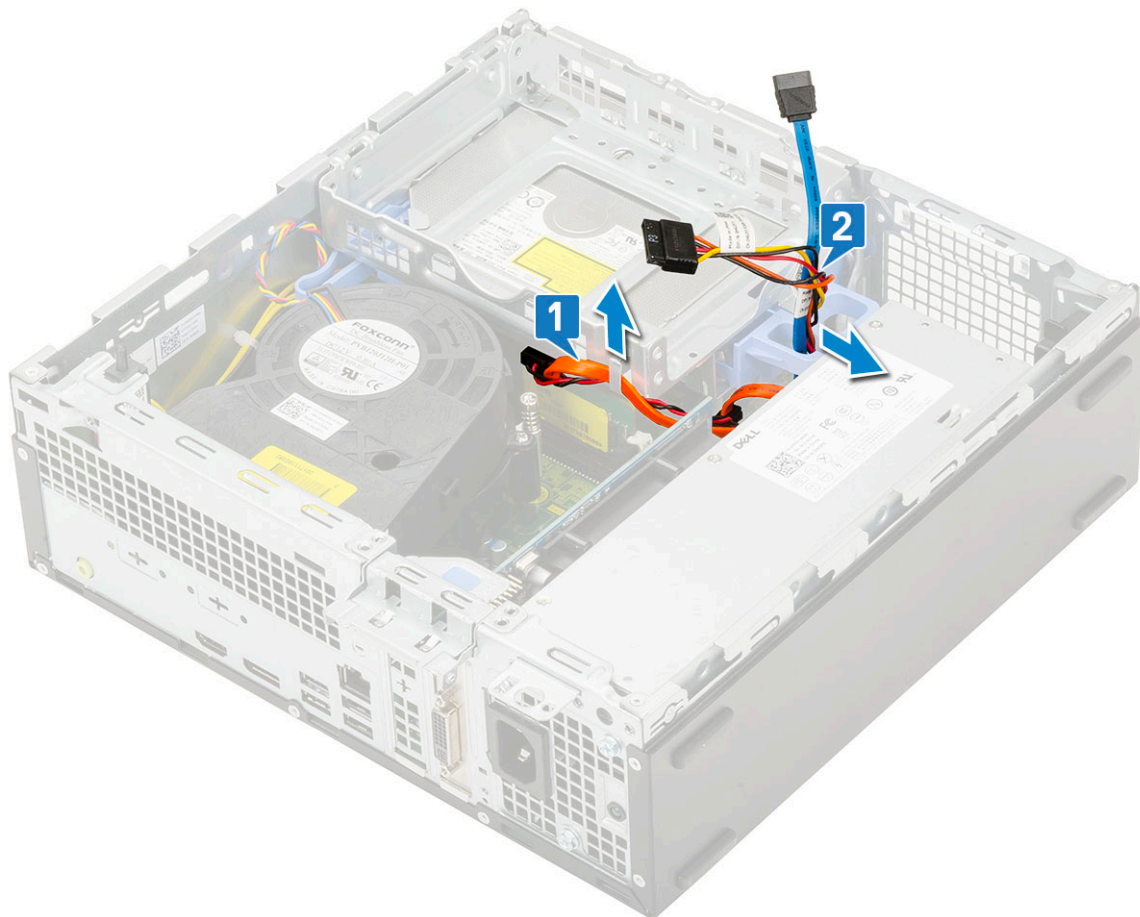

- b. Schuif het ontgrendelingslipje om de harde schijf en de optische module te ontgrendelen [1].
- c. Til de harde schijf en de optische module omhoog [2].

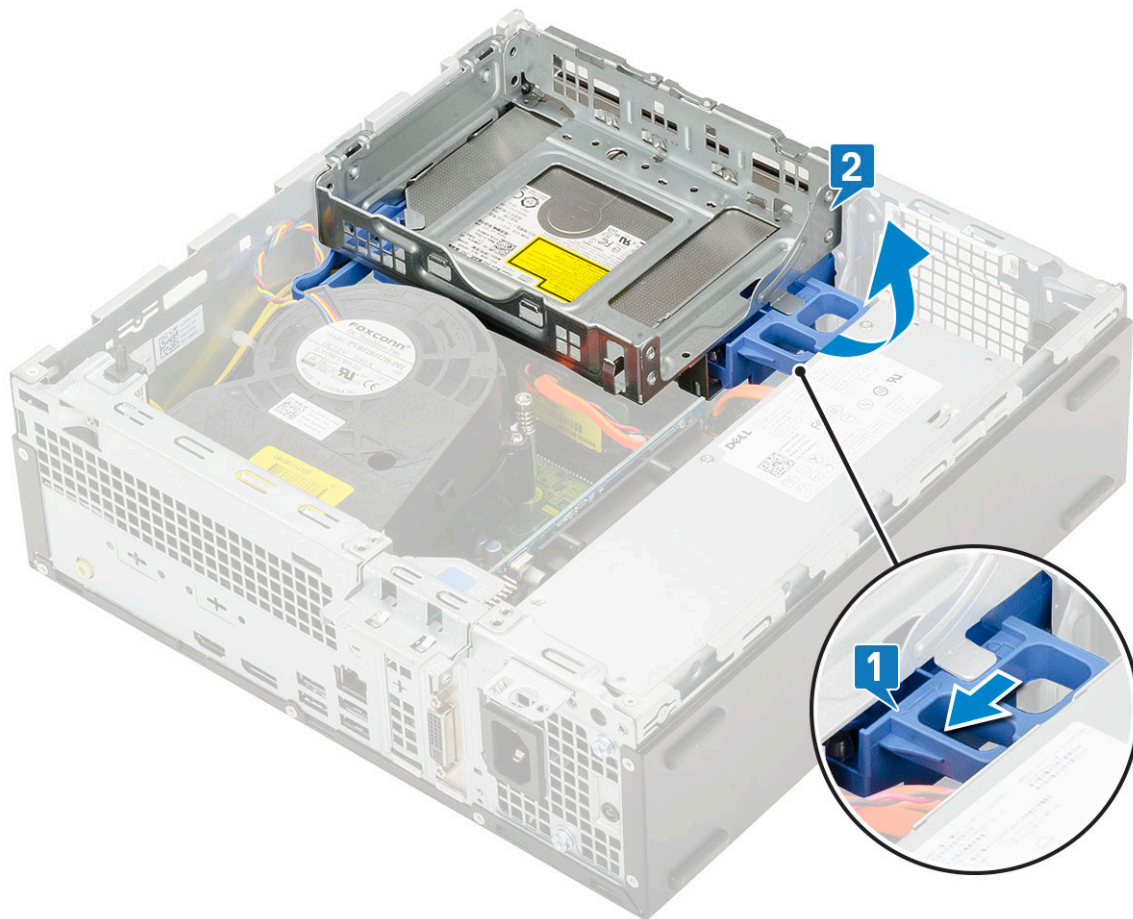

4. Verwijder de harde schijf en de optische module:
  - a. Koppel de gegevenskabel en de stroomkabel los van de connectoren op het optische station [1, 2].
  - b. Schuif en til de harde schijf en de optische module uit het systeem [3].

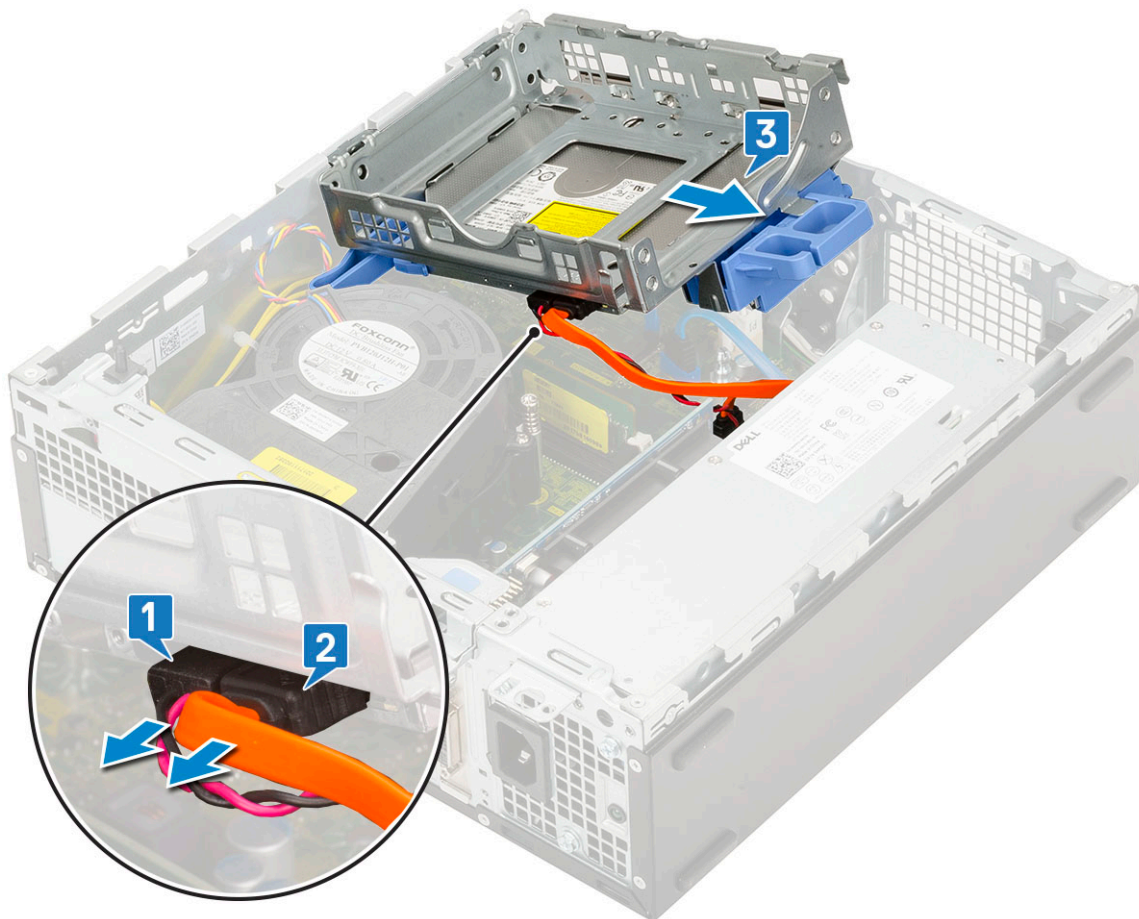

## De harde schijf en de optische module plaatsen

1. Plaats de lipjes op de harde schijf en de optische module in de sleuf van het systeem onder een hoek van 30 graden [1].
2. Sluit de gegevenskabel en stroomkabel aan op de connectoren op het optische station [2, 3].

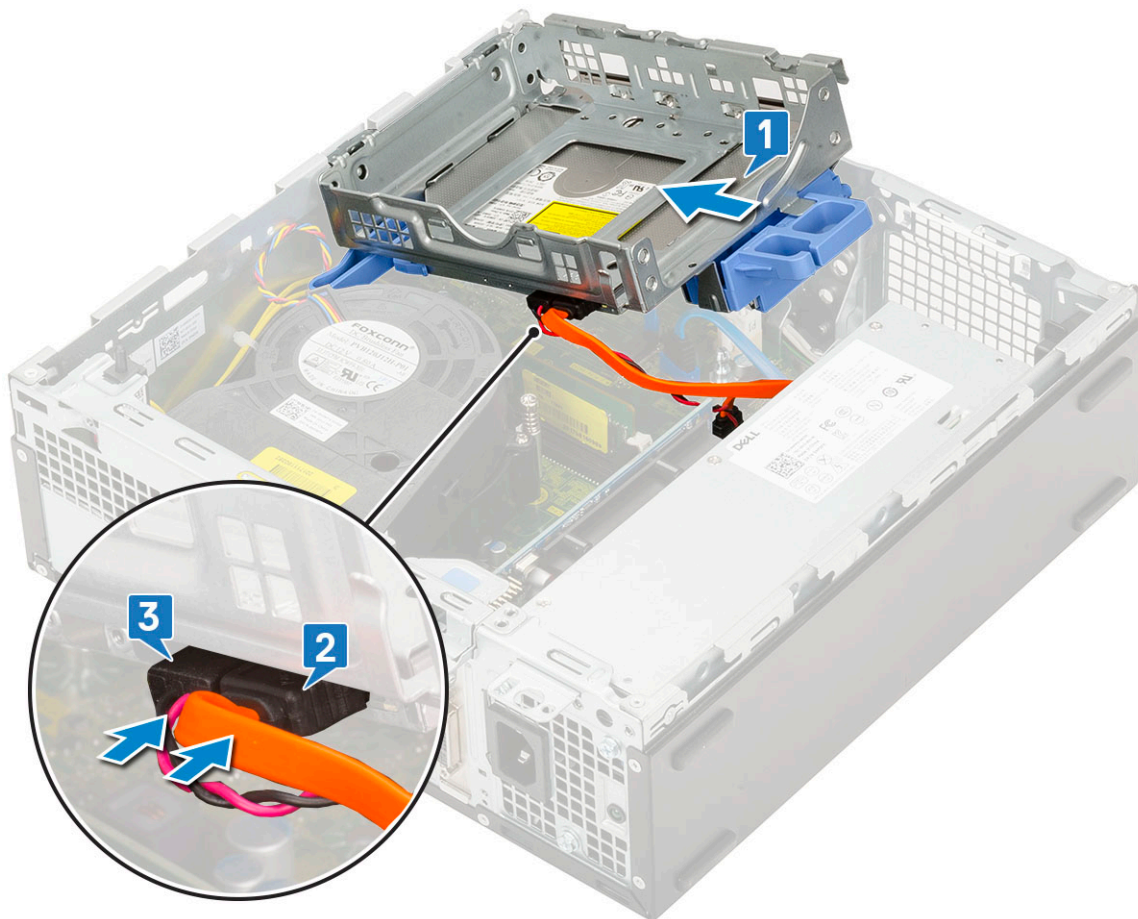

3. Laat de harde schijf en de optische module zodanig zakken dat deze in de sleuf worden geplaatst [1].
4. Schuif het ontgrendelingslipje om de module te vergrendelen [2].

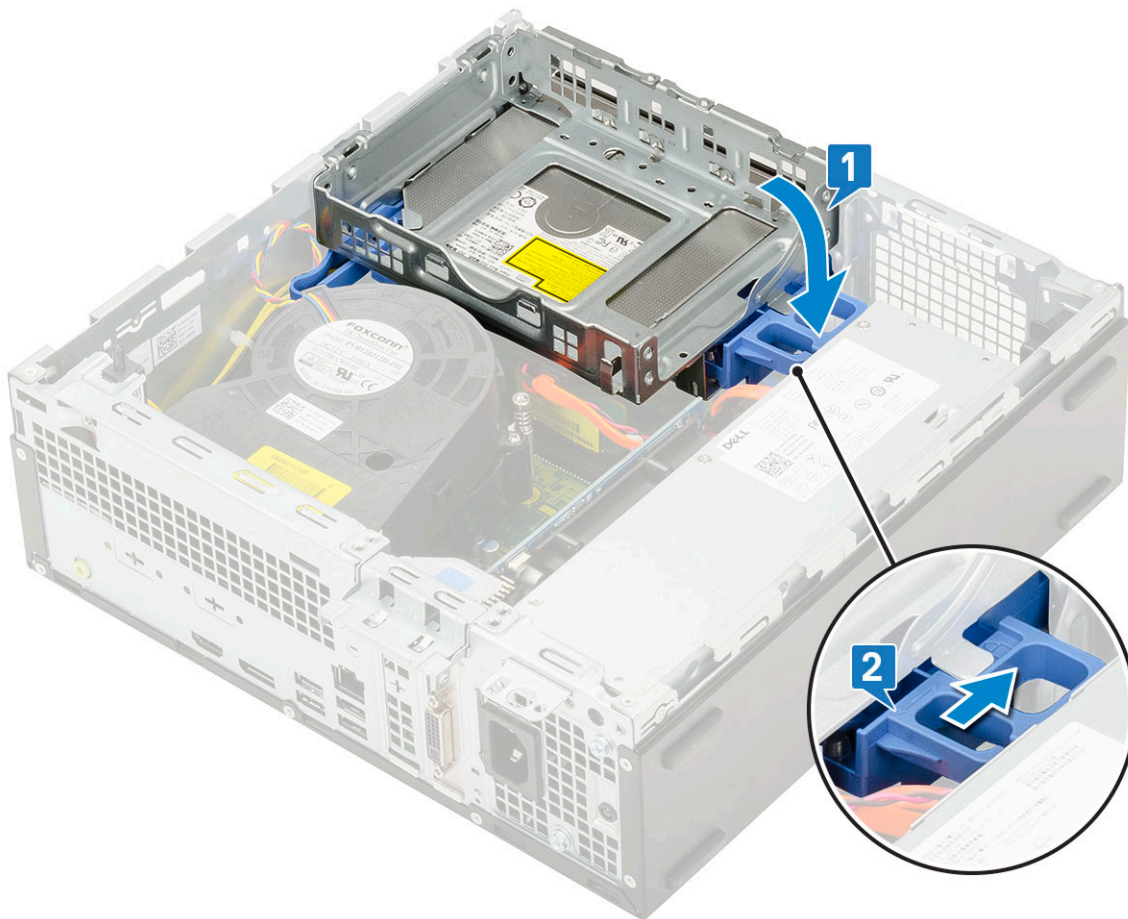

5. Leid de gegevenskabel van de harde schijf en de stroomkabel door het HDD-ODD-ontgrendelingslipje [1].
6. Leid de gegevenskabel van het optische station en de stroomkabel door de bevestigingsklemmetjes [2].

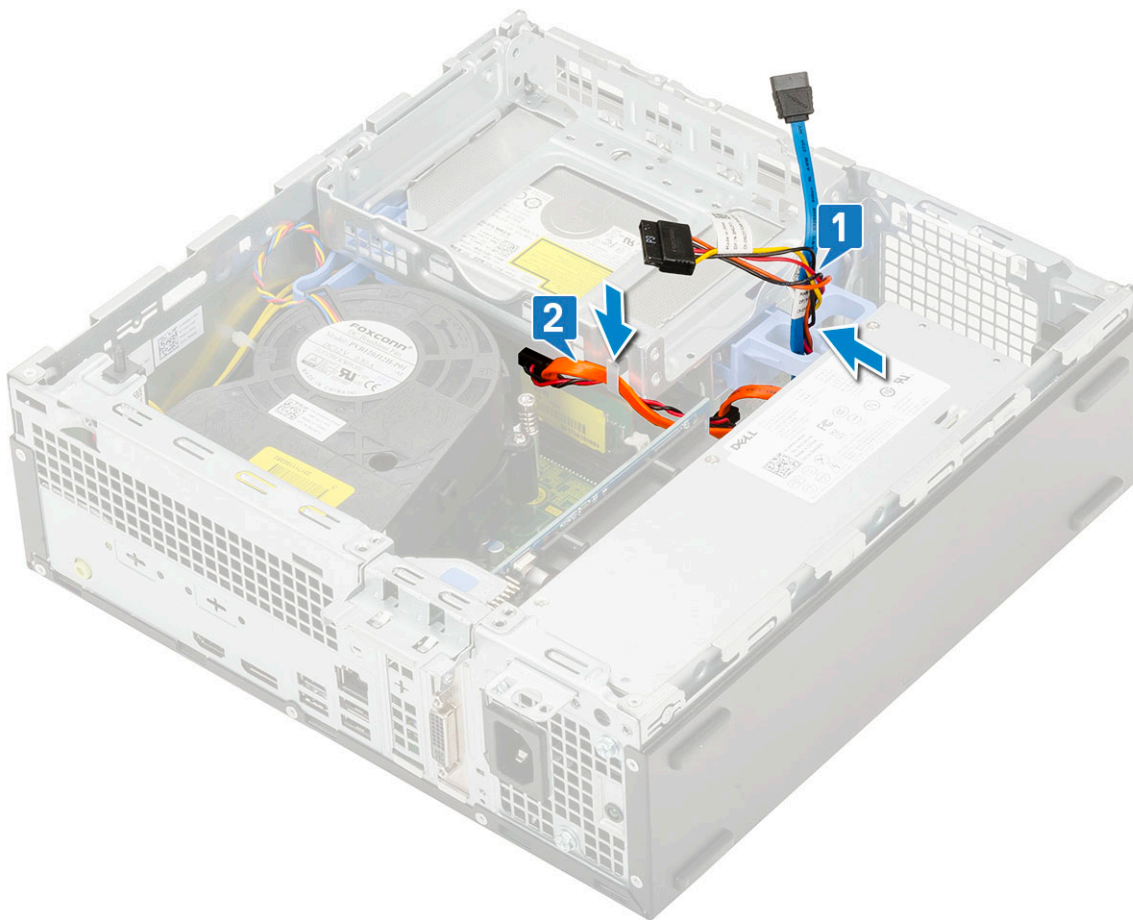

7. Plaats:
  - a. [Harde schijf-eenheid](#)
  - b. [Voorklep](#)
  - c. [Zijpaneel](#)
8. Volg de procedure in [Nadat u in de computer hebt gewerkt](#).

## Optisch station

### Het optische station verwijderen

1. Volg de procedure in [Voordat u in de computer gaat werken](#).
2. Verwijder de volgende onderdelen:
  - a. [Zijpaneel](#)
  - b. [Voorklep](#)
3. Verwijder het optische station:
  - a. Koppel de gegevenskabel en de stroomkabel los van de connectoren op de harde schijf [1, 2].

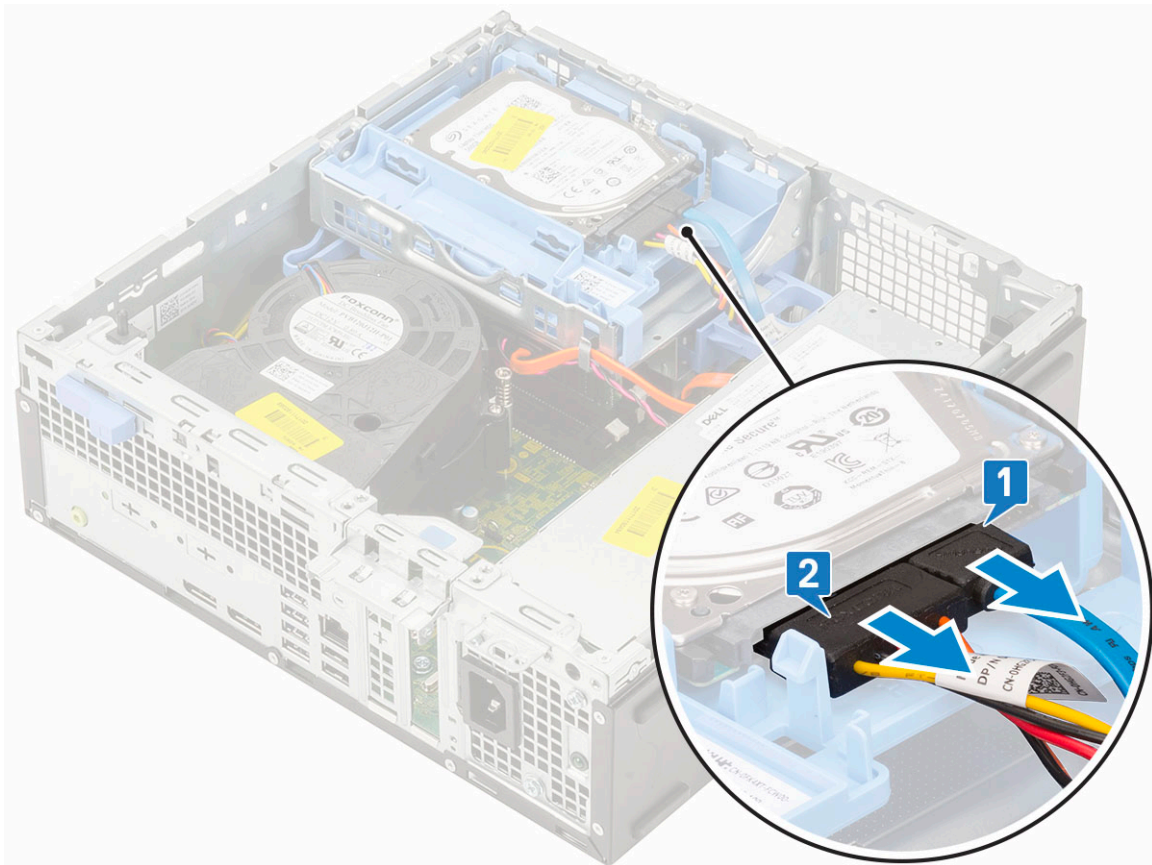

- b. Schuif het ontgrendelingslipje om de harde schijf en optische module te ontgrendelen [1].
- c. Til de harde schijf en optische module omhoog [2].

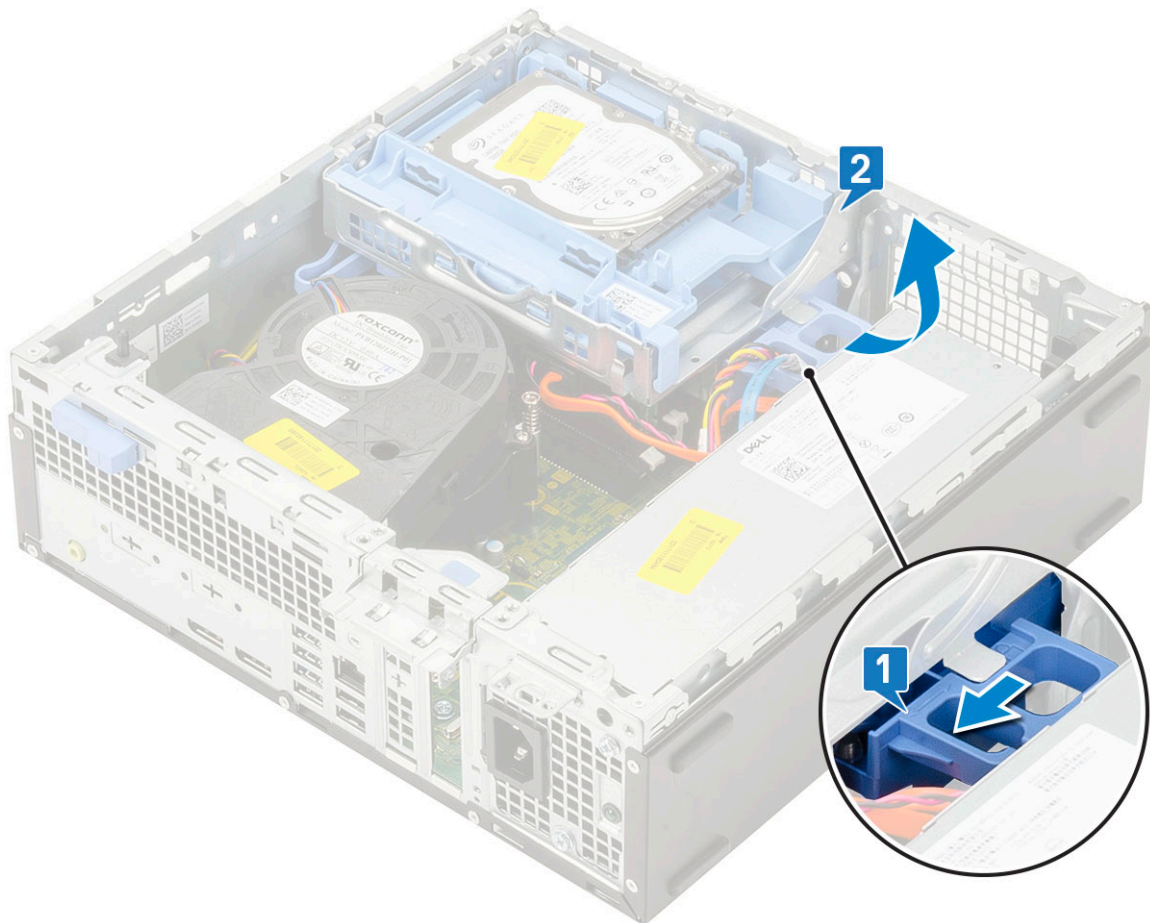

- d. Koppel de gegevenskabel en stroomkabel van het optische station los van de connectoren op het optische station [1, 2] en laat de harde schijf en de optische module zakken totdat deze goed vast zitten.

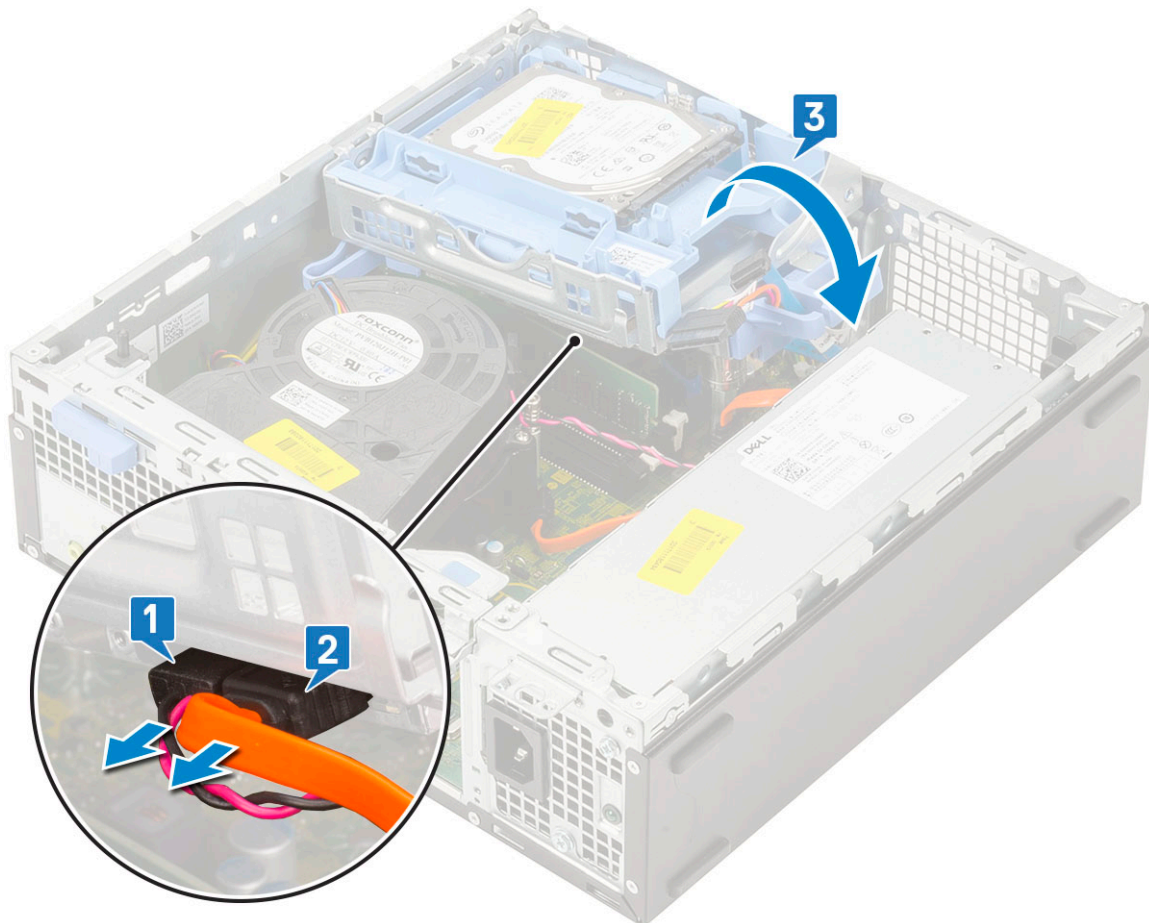

- e. Duw de vergrendeling op het optische station [1] en trek het optische station uit het systeem [3].

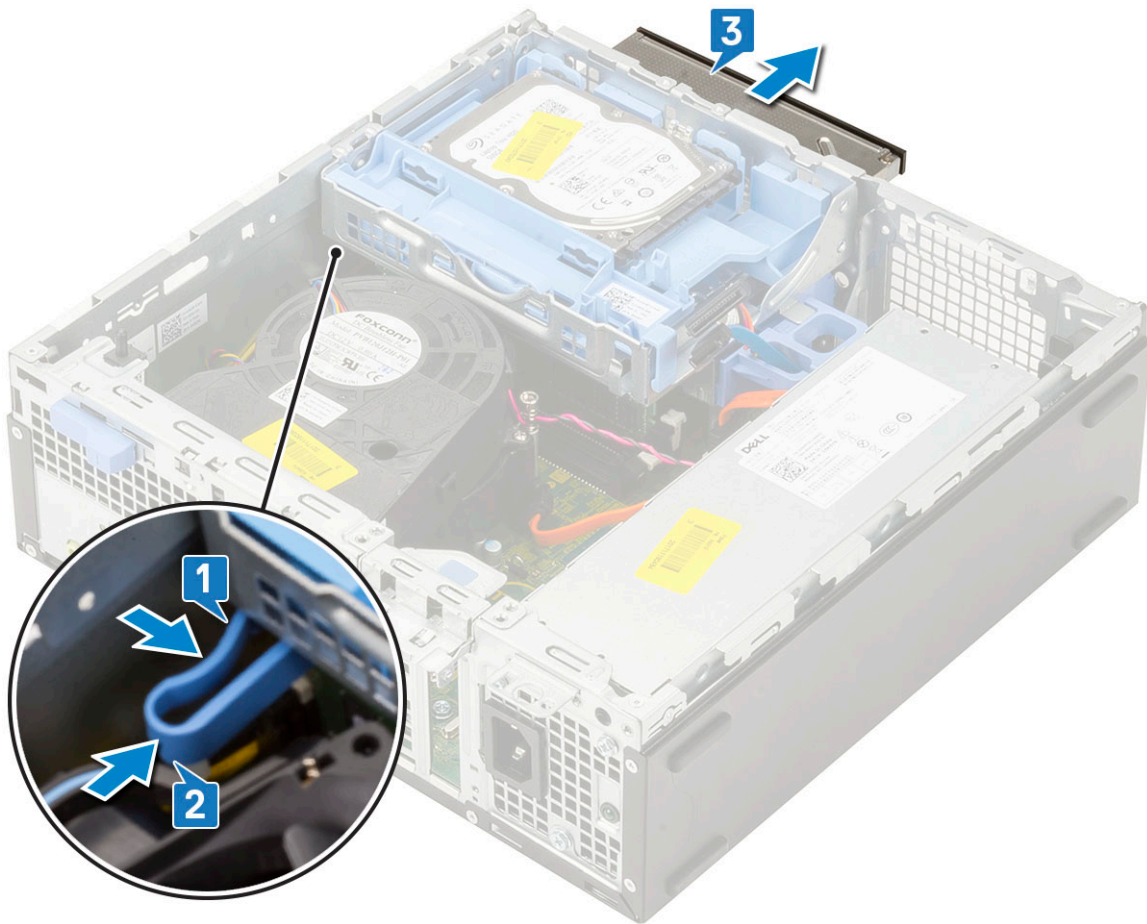

## Het optische station plaatsen

1. Schuif de harde schijf in de sleuf in de computer [1].
2. Schuif het ontgrendelingslipje om de harde schijf en de optische module te ontgrendelen [2].

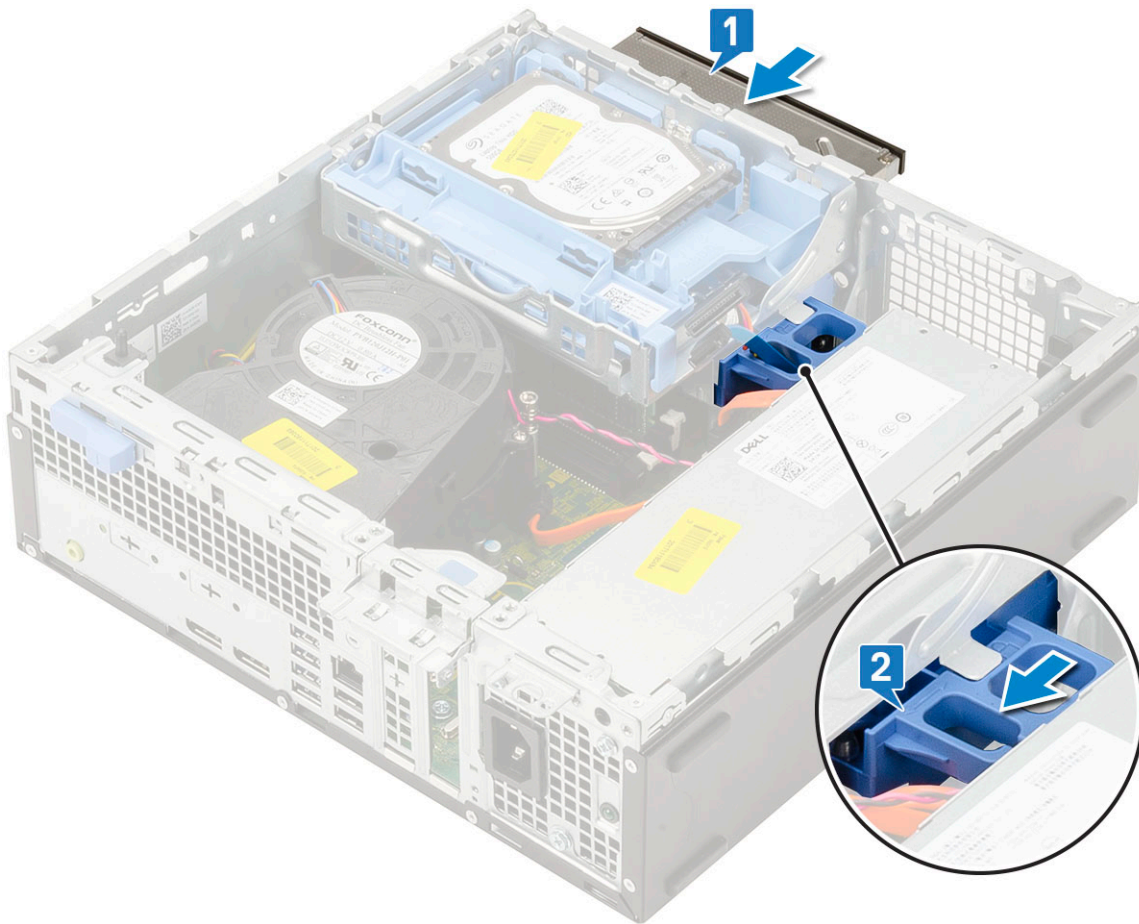

3. Til de harde schijf en de optische module op [1] en sluit de gegevenskabel en stroomkabel aan op de connectoren op het optische station [2, 3].

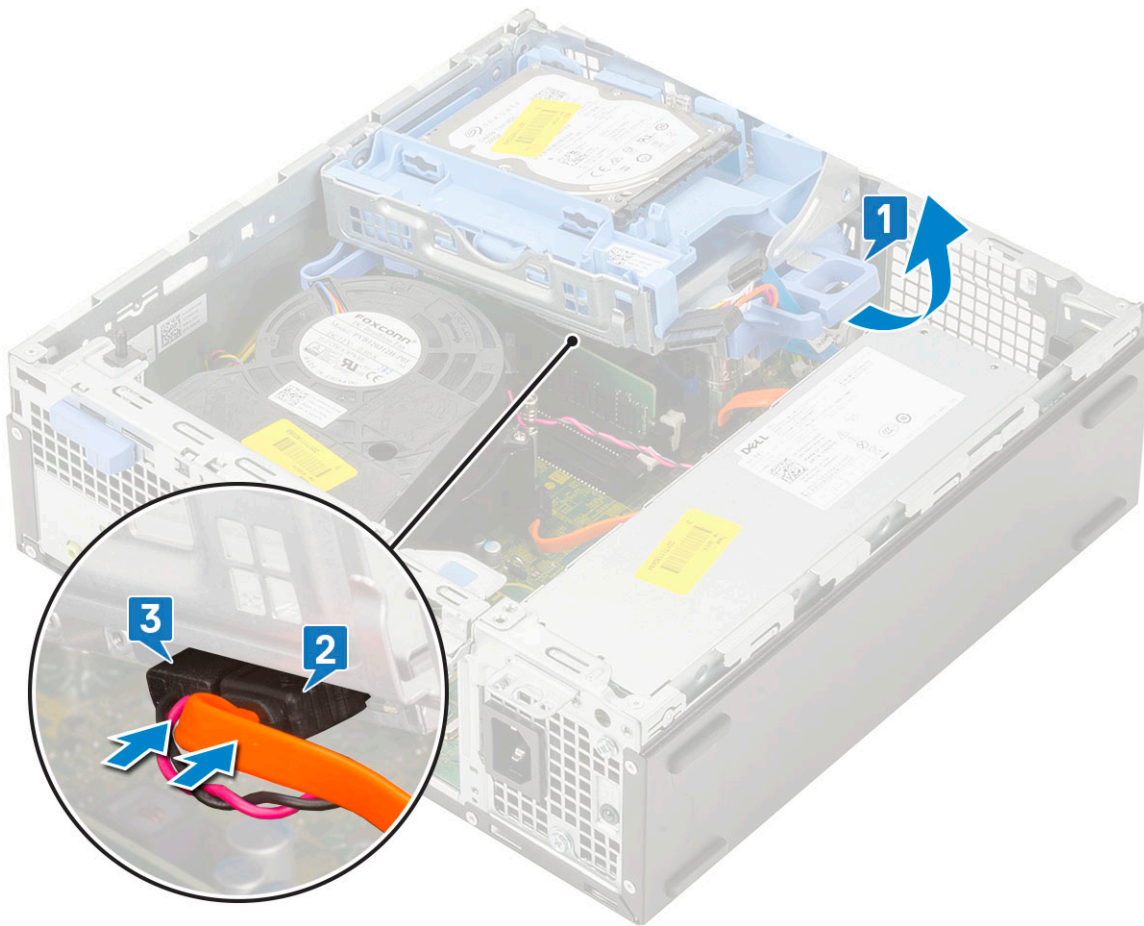

4. Sluit de gegevenskabel en de stroomkabel van de harde schijf aan op de connectoren op de harde schijf [1,2].

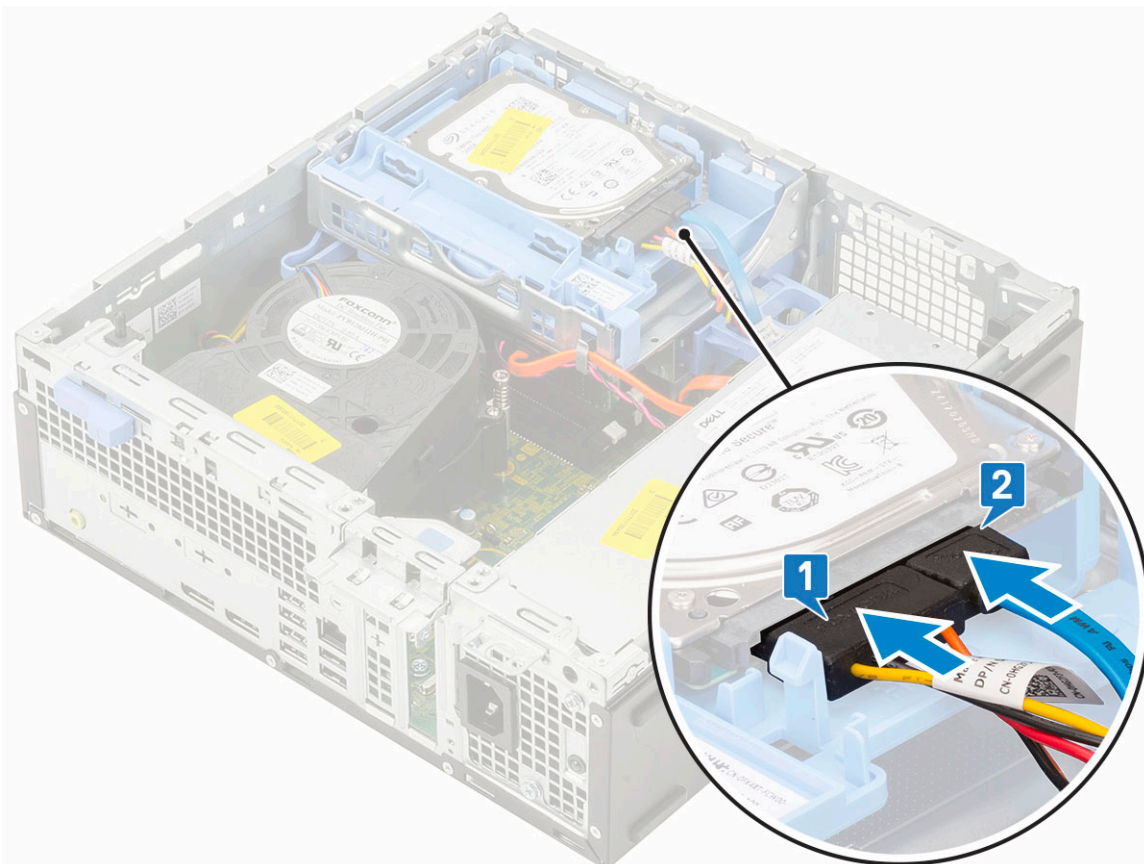

- Schuif het ontgrendelingslipje om de module te vergrendelen [2].

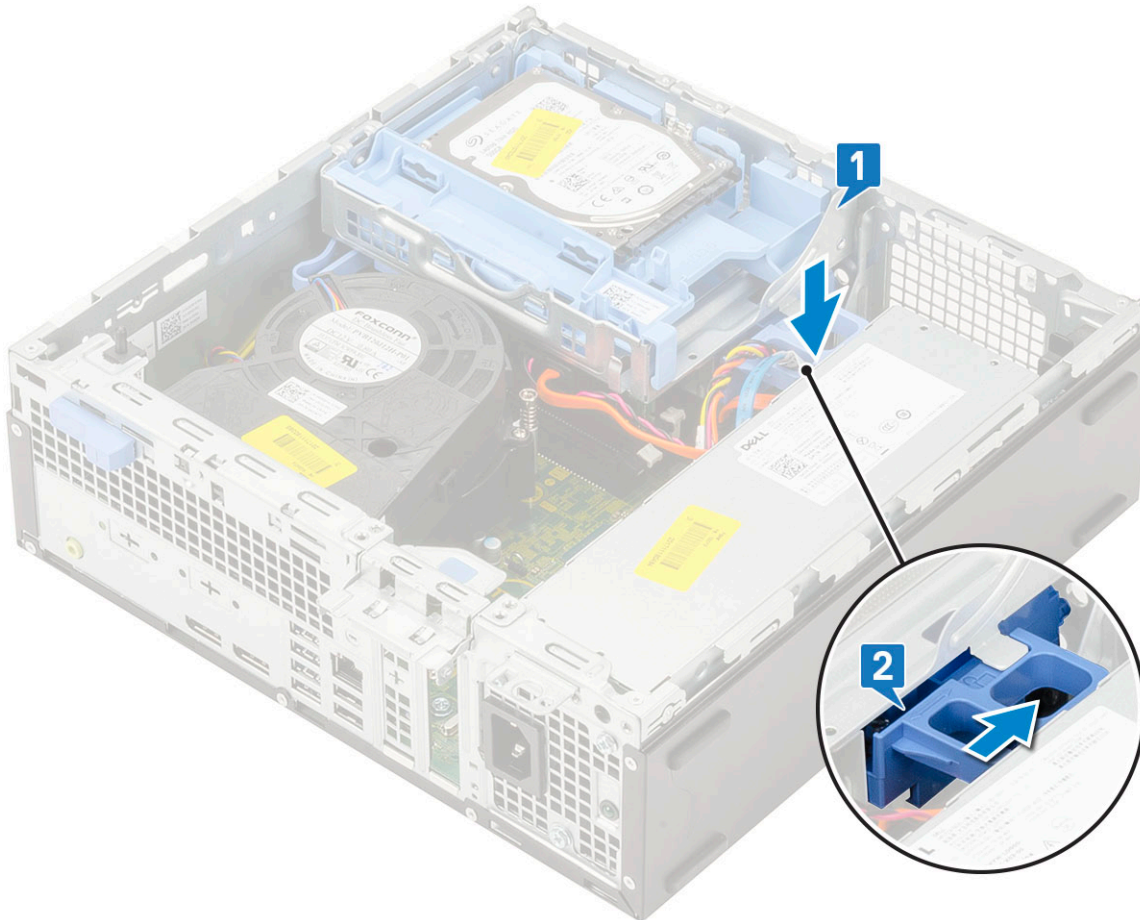

- Plaats:
  - Voorklep
  - Zijpaneel
- Volg de procedure in [Nadat u in de computer hebt gewerkt](#).

## Geheugenmodule

### Geheugenmodule verwijderen

- Volg de procedure in [Voordat u in de computer gaat werken](#).
- Verwijder de volgende onderdelen:
  - Zijpaneel
  - Voorklep
  - Harde schijf-eenheid
  - Harde schijf en module voor het optische station
- Verwijder de geheugenmodule:
  - Wrik de vergrendelingen aan beide zijden open om de geheugenmodule van de connector te tillen [1].
  - Verwijder de geheugenmodule van het moederbord [2].

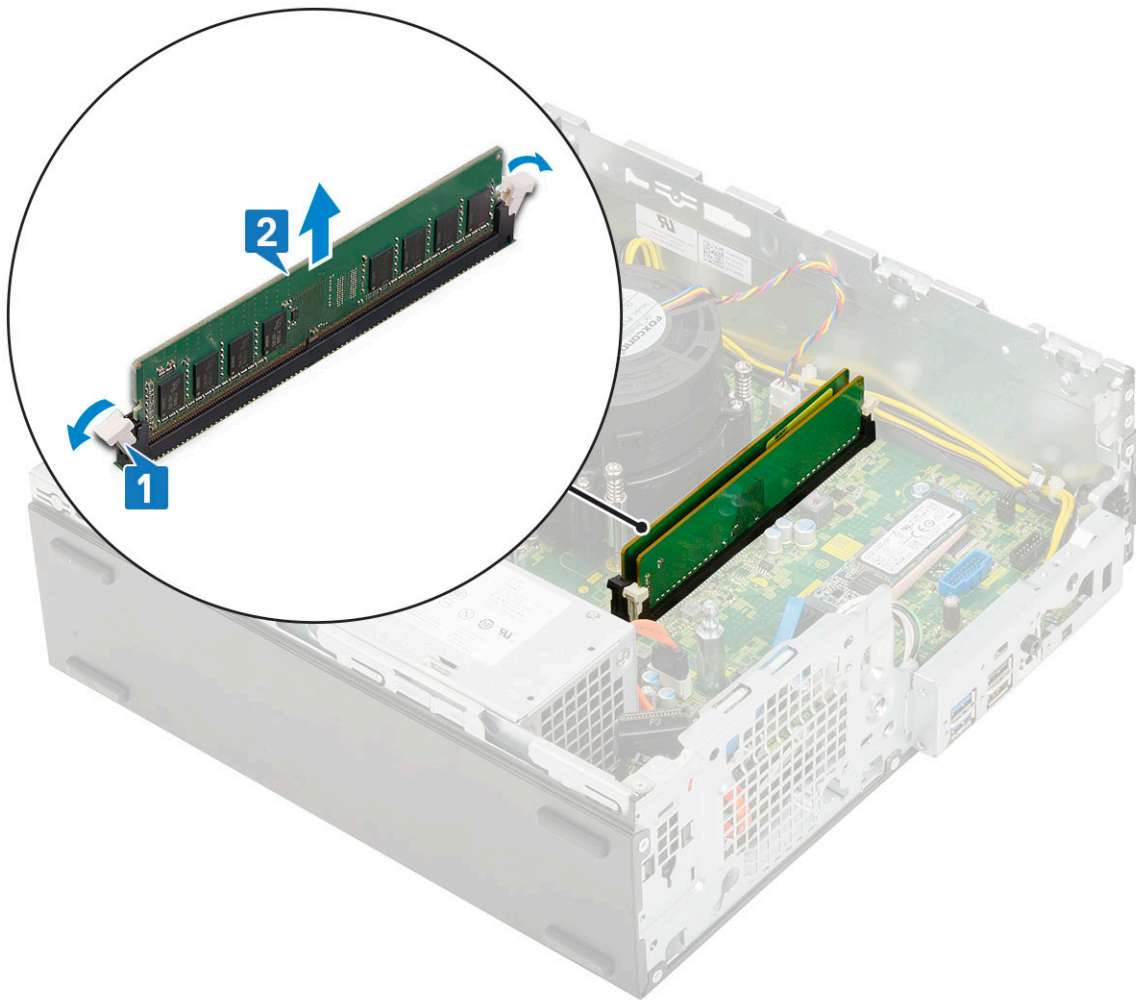

## De geheugenmodule plaatsen

1. Lijn de inkeping in de geheugenmodule uit met het lipje op de aansluiting van de geheugenmodule.
2. Plaats de geheugenmodule in de houder van de geheugenmodule [1].
3. Druk op de geheugenmodule totdat de vergrendellipjes van de geheugenmodule vastklikken [2].

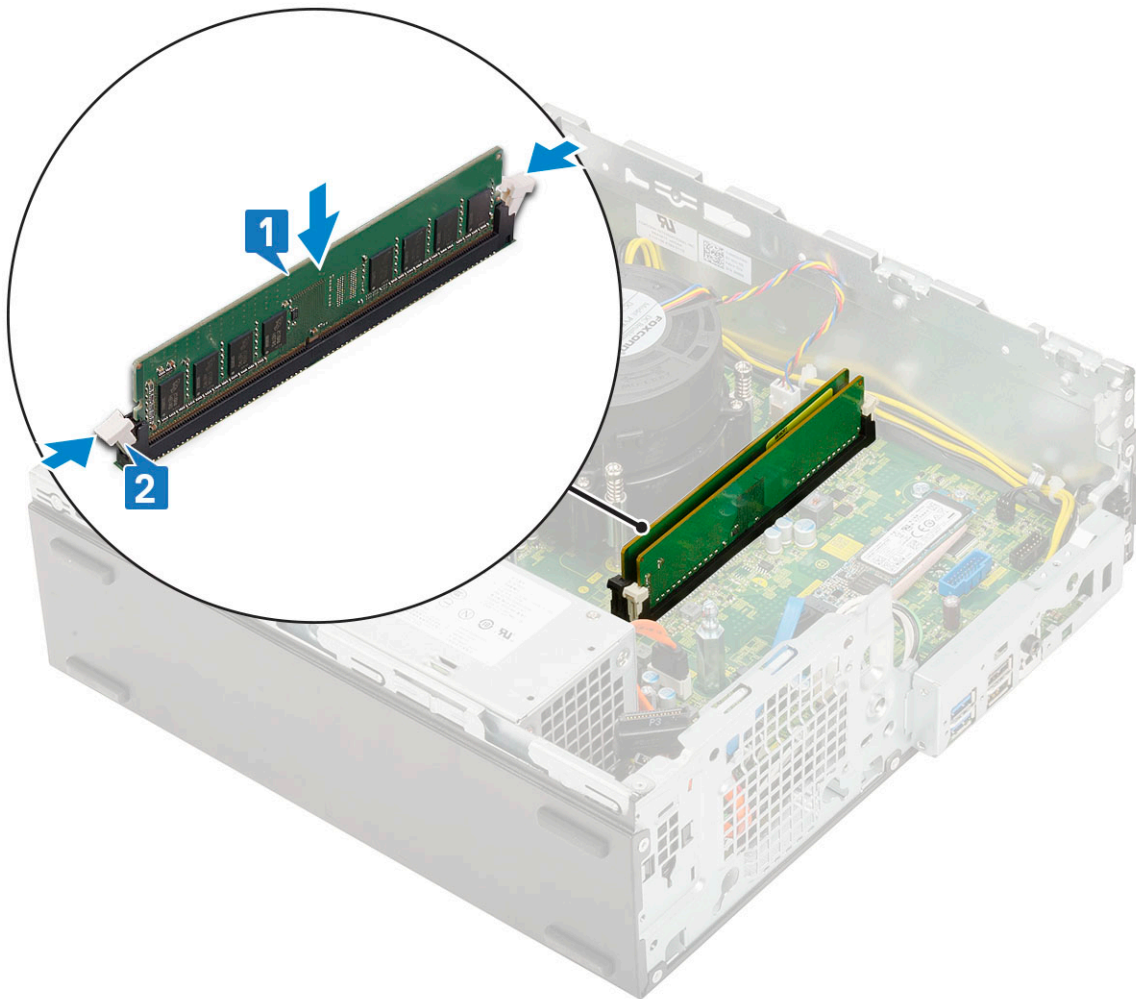

4. Plaats:
  - a. Harde schijf en module voor het optische station
  - b. Harde schijf-eenheid
  - c. Voorklep
  - d. Zijpaneel
5. Volg de procedure in [Nadat u in de computer hebt gewerkt](#).

## Ventilator van de warmteafleider

### De ventilator van de warmteafleider verwijderen

1. Volg de procedure in [Voordat u in de computer gaat werken](#).
2. Verwijder de volgende onderdelen:
  - a. Zijpaneel
  - b. Voorklep
  - c. Harde schijf-eenheid
  - d. Harde schijf en module voor het optische station
3. Verwijder de ventilator van de warmteafleider als volgt:
  - a. Maak de kabel van de ventilator voor de warmteafleider los van de connector op de systeemkaart [1].
  - b. Verwijder de 3 schroeven waarmee de ventilator op de warmteafleider [2] is bevestigd.
  - c. Til de ventilator van de warmteafleider uit de computer [3].

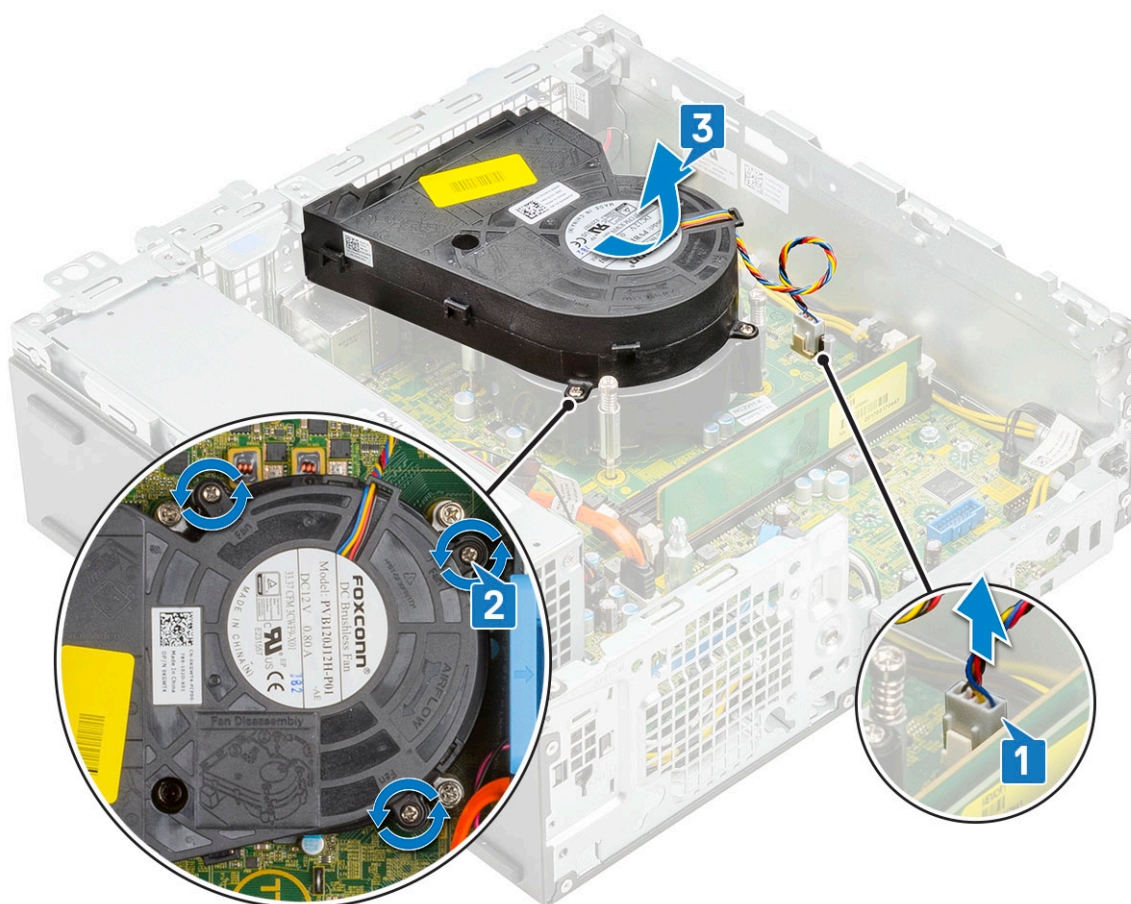

## De ventilator van de warmteafleider plaatsen

1. Verwijder de ventilator van de warmteafleider uit de warmteafleidereenheid [1].
2. Plaats de 3 schroeven terug om de ventilator van de warmteafleider aan de warmteafleidereenheid te bevestigen [2].
3. Sluit de kabel van de ventilator van de warmteafleider aan op de connector op de systeemkaart [3].

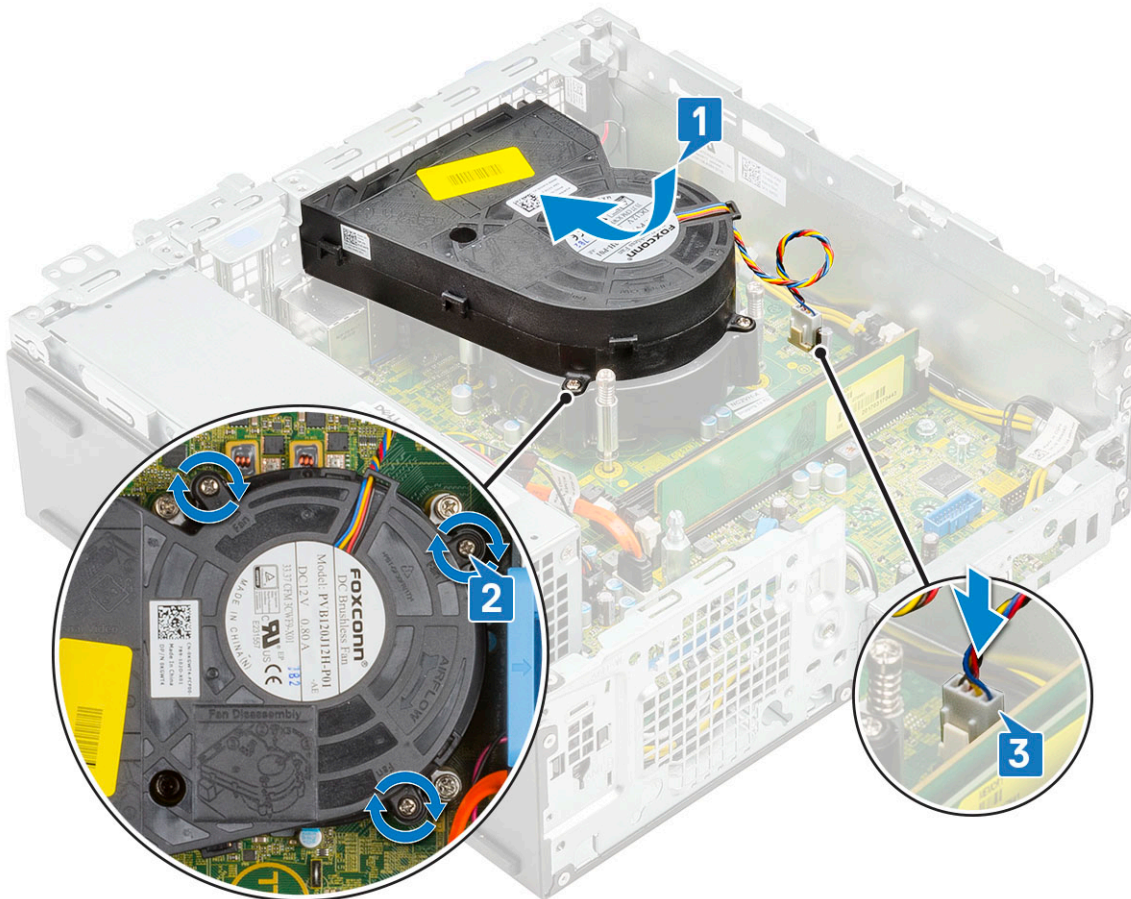

4. Plaats:
  - a. Harde schijf en module voor het optische station
  - b. Harde schijf-eenheid
  - c. Voorklep
  - d. Zijpaneel
5. Volg de procedure in [Nadat u in de computer hebt gewerkt.](#)

## Koelplaateneenheid

### De warmteafleider verwijderen

1. Volg de procedure in [Voordat u in de computer gaat werken.](#)
2. Verwijder de volgende onderdelen:
  - a. Zijpaneel
  - b. Voorklep
  - c. Harde schijf-eenheid
  - d. Harde schijf en module voor het optische station
3. U verwijdert de warmteafleider als volgt:
  - a. Maak de kabel van de ventilator voor de warmteafleider los van de connector op het moederbord [1].
  - b. Draai de 4 geborgde schroeven los waarmee de warmteafleider is bevestigd [2] en til deze weg van het systeem [3].

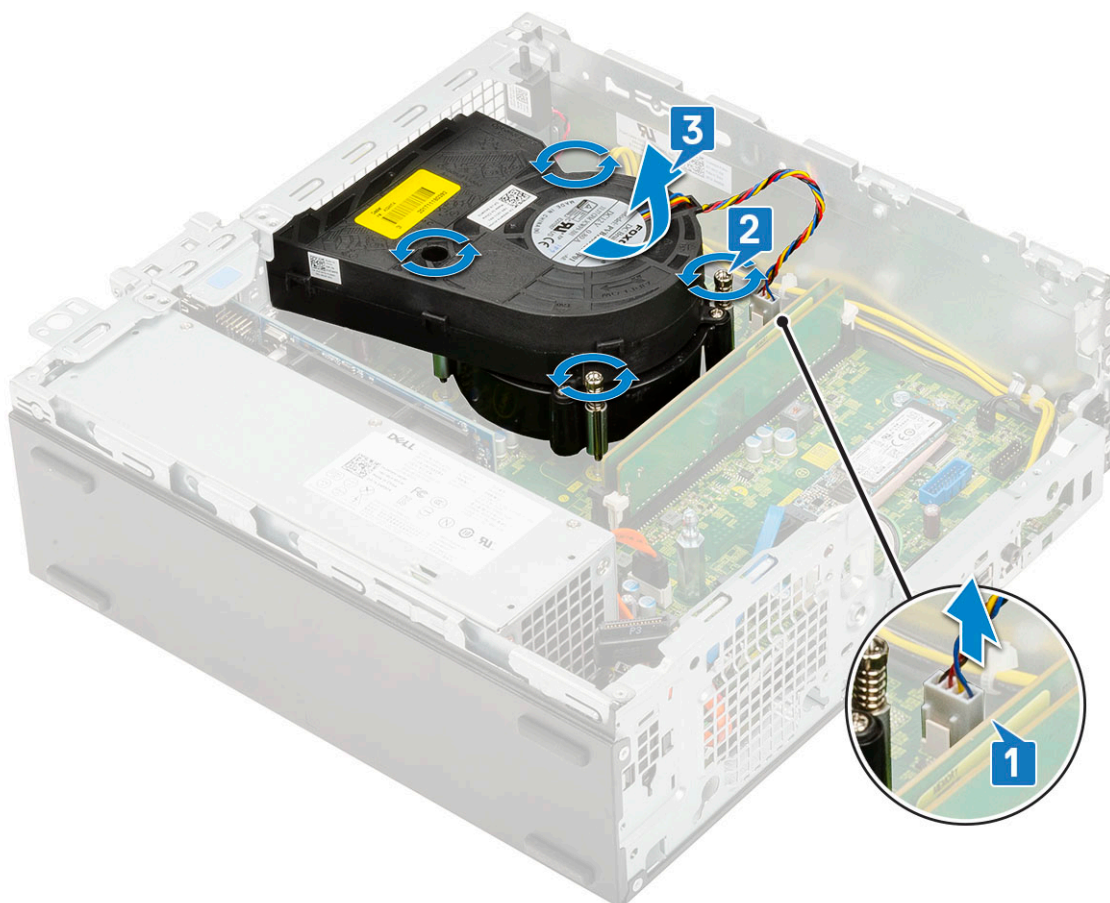

**OPMERKING:** Draai de schroeven in de juiste volgorde los (1,2,3,4), zoals vermeld op het moederbord.

## De warmteafleider plaatsen

1. Lijn de warmteafleider uit op de processor [1].
2. Draai de 4 borgschroeven vast om de warmteafleider aan het moederbord te bevestigen [2].  
**OPMERKING:** Draai de schroeven vast in de volgorde (1,2,3,4) zoals vermeld op het moederbord.
3. Sluit de kabel van de ventilator voor de warmteafleider aan op de connector op het moederbord [3].

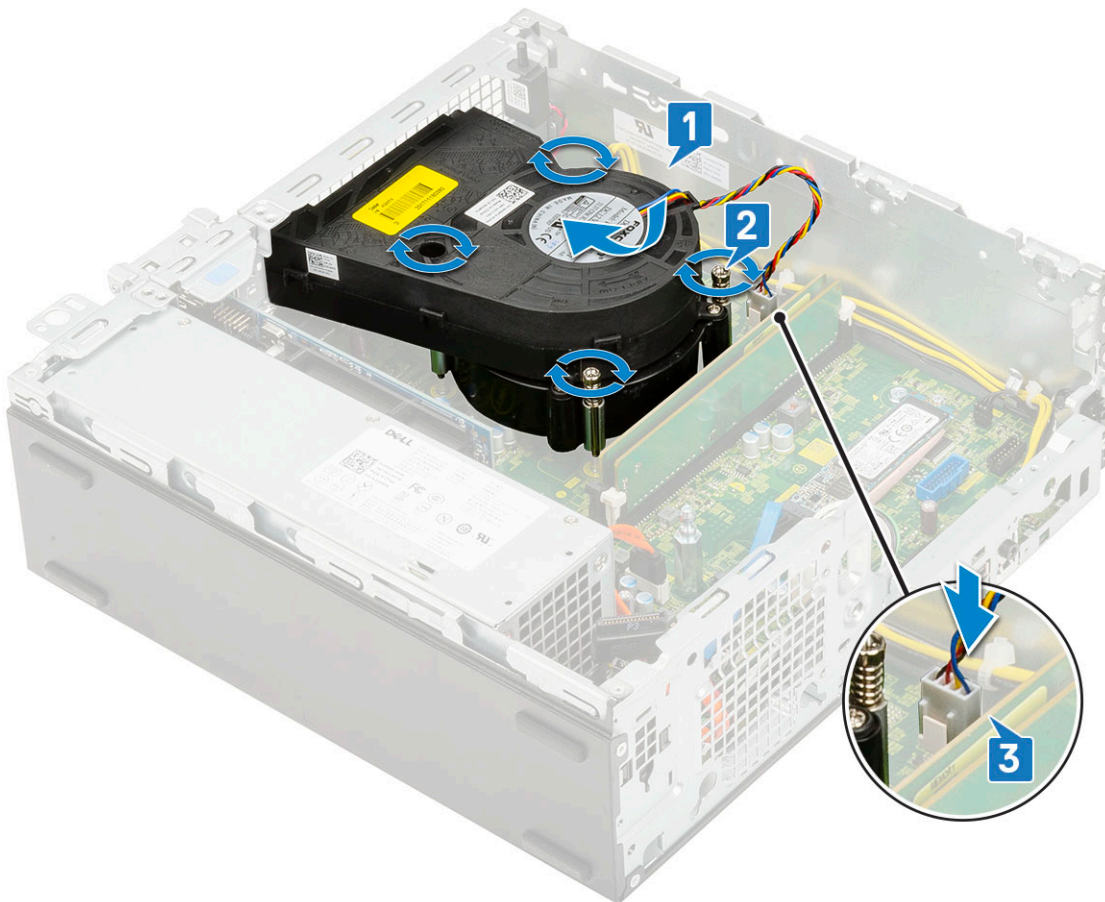

4. Plaats:
  - a. [Harde schijf en module voor het optische station](#)
  - b. [Harde schijf-eenheid](#)
  - c. [Voorklep](#)
  - d. [Zijpaneel](#)
5. Volg de procedure in [Nadat u in de computer hebt gewerkt](#).

## Intrusieschakelaar

### Intrusieschakelaar verwijderen

1. Volg de procedure in [Voordat u in de computer gaat werken](#).
2. Verwijder de volgende onderdelen:
  - a. [Zijpaneel](#)
  - b. [Voorklep](#)
  - c. [Harde schijf-eenheid](#)
  - d. [Harde schijf en module voor het optische station](#)
  - e. [Warmteafleider](#)
3. Verwijder de intrusieschakelaar:
  - a. Koppel de kabel van de intrusieschakelaar los van de connector op het moederbord [1].
  - b. Schuif de intrusieschakelaar en til deze uit de van het systeem [2].

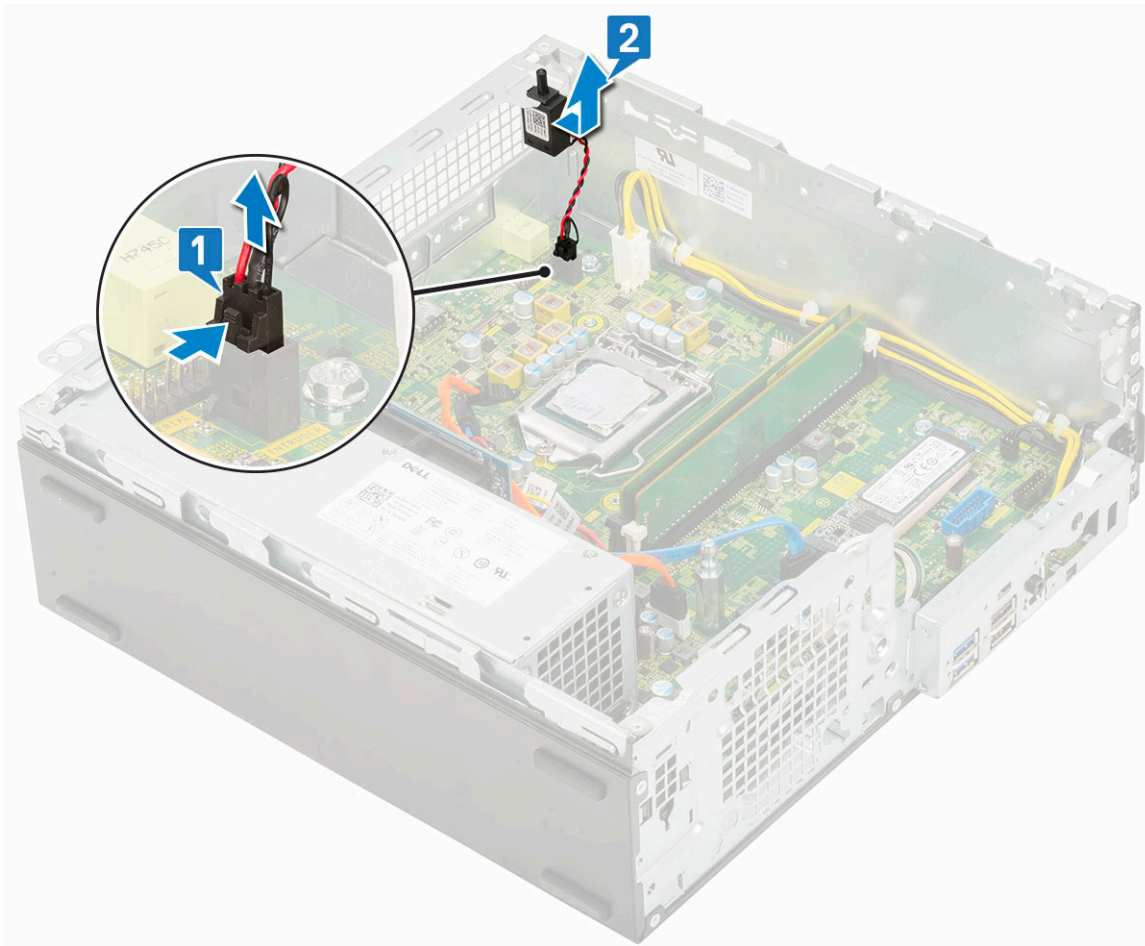

## De intrusieschakelaar plaatsen

1. Plaats de intrusieschakelaar in de sleuf op het chassis [1].
2. Sluit de kabel van de intrusieschakelaar aan op het moederbord [2].

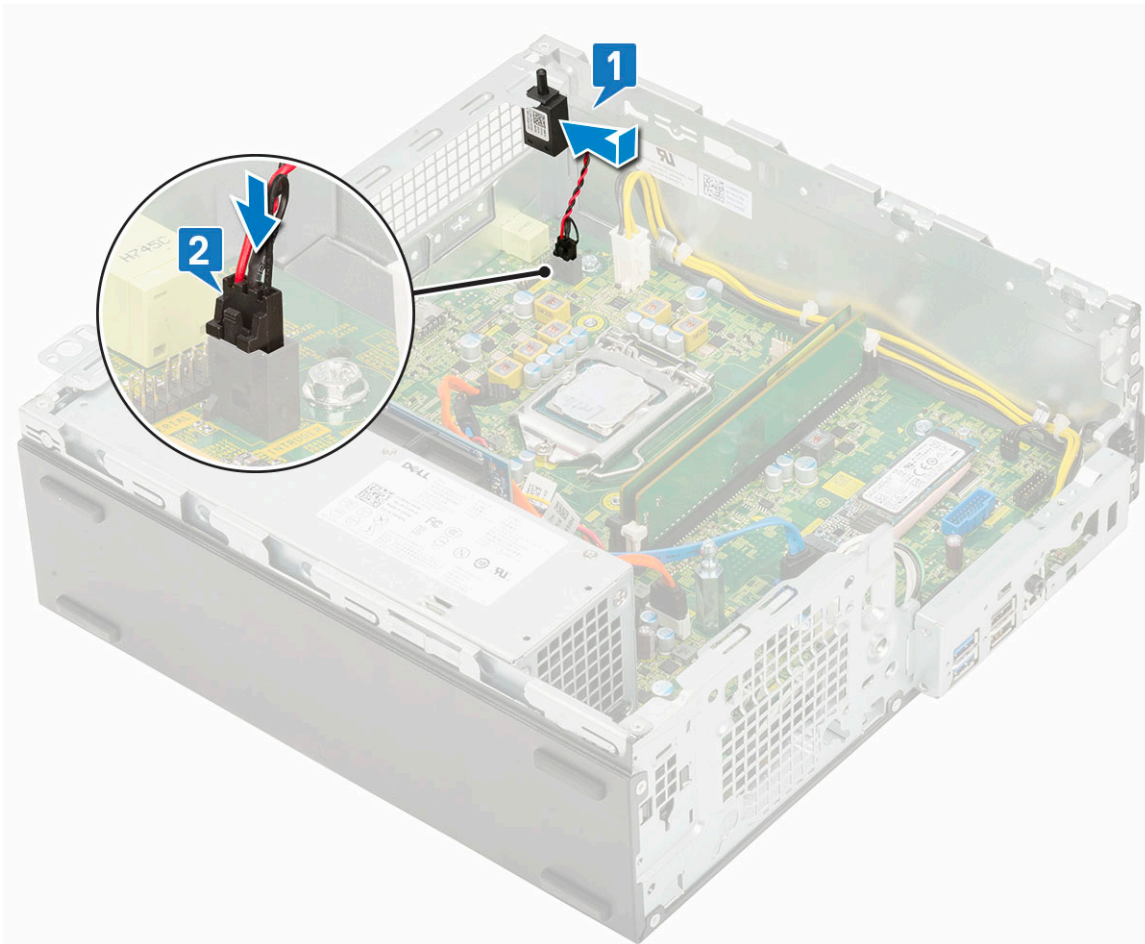

3. Plaats:
  - a. Warmteafleider
  - b. Harde schijf en module voor het optische station
  - c. Harde schijf-eenheid
  - d. Voorklep
  - e. Zijpaneel
4. Volg de procedure in [Nadat u in de computer hebt gewerkt.](#)

## Aan-/uitknop

### Aan-uitknop verwijderen

1. Volg de procedure in [Voordat u in de computer gaat werken.](#)
2. Verwijder de volgende onderdelen:
  - a. Zijpaneel
  - b. Voorklep
  - c. Harde schijf-eenheid
  - d. Harde schijf en module voor het optische station
3. Verwijder de aan-uitknop:
  - a. Koppel de kabel van de aan-uitknop los van het moederbord [1].
  - b. Druk op de vergrendellipjes van de aan-uitknop en trek de aan-uitknop uit het systeem [2] [3].

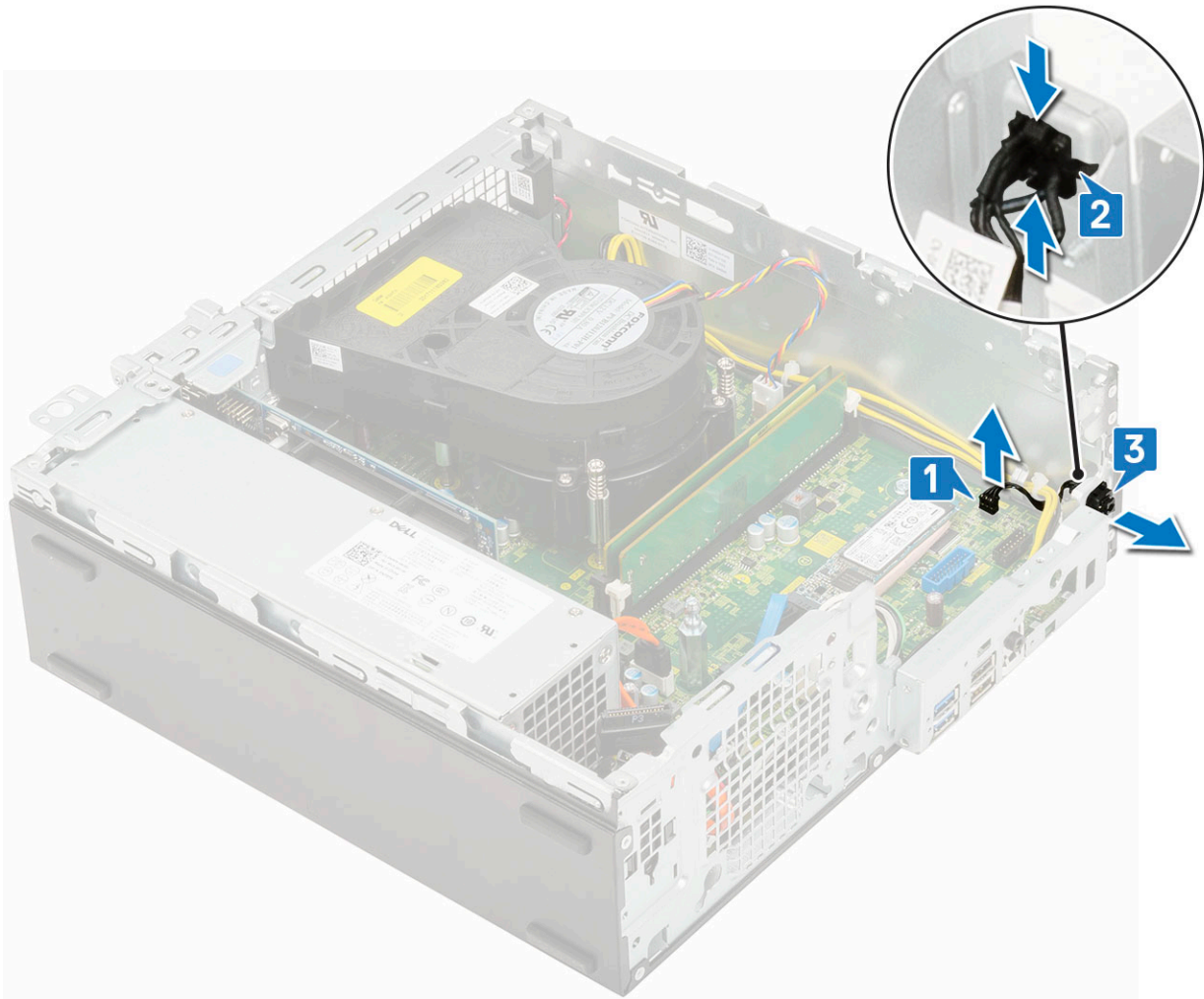

## De aan-uitknop plaatsen

1. Lijn de module van de aan-uitknop uit en schuif deze in de sleuf op het chassis totdat deze vastklikt [1, 2].
2. Sluit de kabel van de aan-uitknop aan op de connector op het moederbord [3].

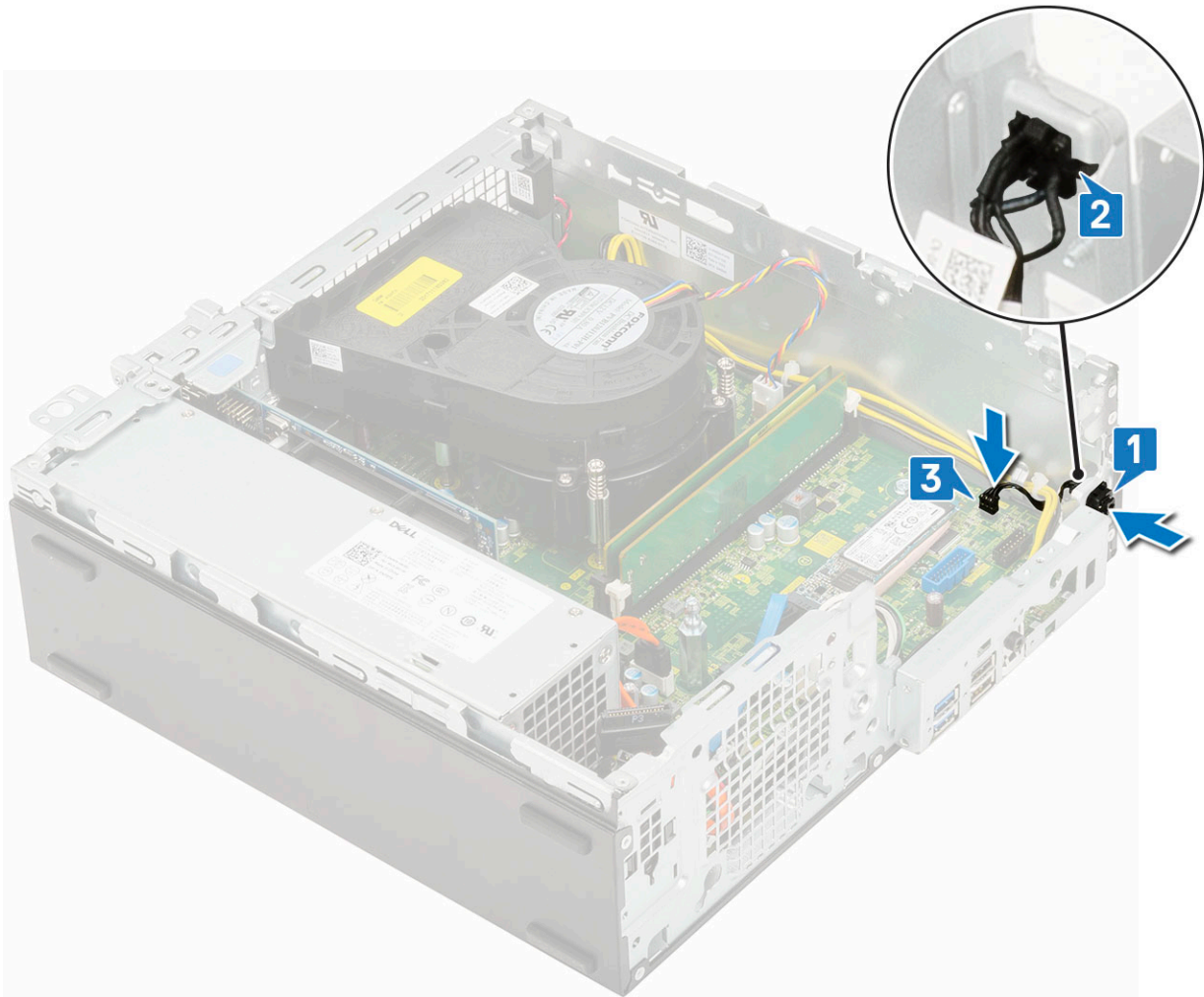

3. Plaats:
  - a. [Harde schijf en module voor het optische station](#)
  - b. [Harde schijf-eenheid](#)
  - c. [Voorklep](#)
  - d. [Zijklep](#)
4. Volg de procedure in [Nadat u in de computer hebt gewerkt.](#)

## Processor

### Processor verwijderen

1. Volg de procedure in [Voordat u in de computer gaat werken.](#)
2. Verwijder de volgende onderdelen:
  - a. [Zijpaneel](#)
  - b. [Voorklep](#)
  - c. [Harde schijf-eenheid](#)
  - d. [Harde schijf en module voor het optische station](#)
  - e. [Warmteafleider](#)
3. De processor verwijderen:
  - a. Maak de sockethendel los door de hendel omlaag en onder het lipje op het processorschild uit te drukken [1].
  - b. Til de hendel en de processorschild omhoog [2].

**WAARSCHUWING:** De processorsocket pinnen zijn kwetsbaar en kunnen permanent worden beschadigd. Let erop dat u de pinnen in de processorsocket niet buigt bij het verwijderen van de processor uit de socket.

c. Til de processor uit de socket [3].

**OPMERKING:** Nadat u de processor hebt verwijderd, plaatst u deze in een antistatische-container voor hergebruik, teruggave of tijdelijke opslag. Raak de onderkant van de processor niet aan om schade aan de contactpersonen van de processor te voorkomen. Raak alleen de zijkanten van de processor aan.

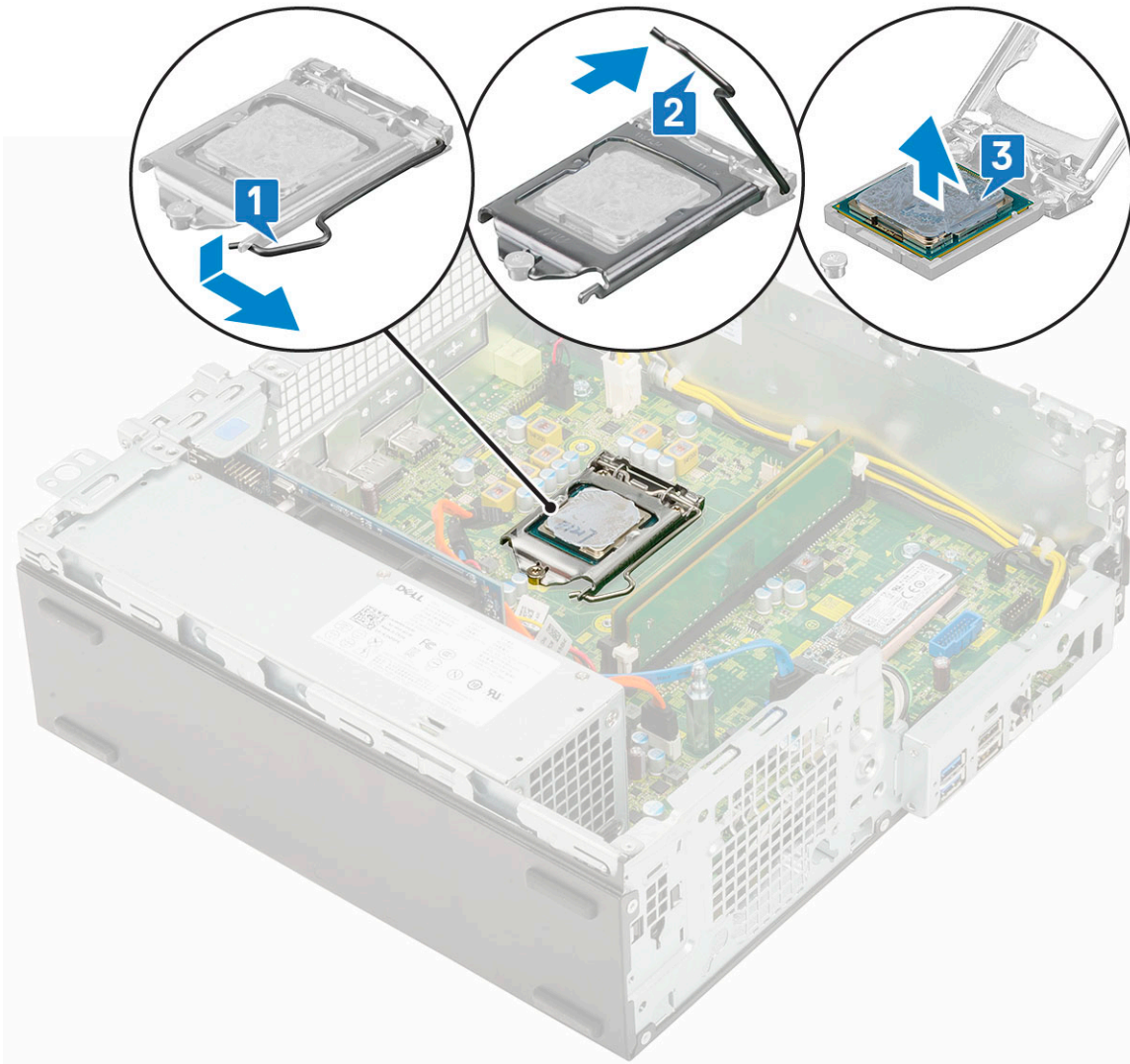

## De processor plaatsen

1. Plaats de processor op de houder zodat de sleuven in de processor zijn uitgelijnd met de uitsparingen in de houder [1].

**WAARSCHUWING:** De pin-1-hoek van de processor heeft een driehoek die overeenstemt met de driehoek op de pin-1-hoek van de processorhouder. Als de processor op juiste wijze is geplaatst, bevinden alle vier de hoeken zich op dezelfde hoogte. Als één of meer hoeken van de processor hoger is dan de andere hoeken, dan is de processor niet op juiste wijze geïnstalleerd.

2. Sluit het processorschild door deze onder de retentiehaakschroef door te schuiven [2].

3. Laat de hendel van de houder zakken en druk hem onder het lipje om hem te vergrendelen [3].

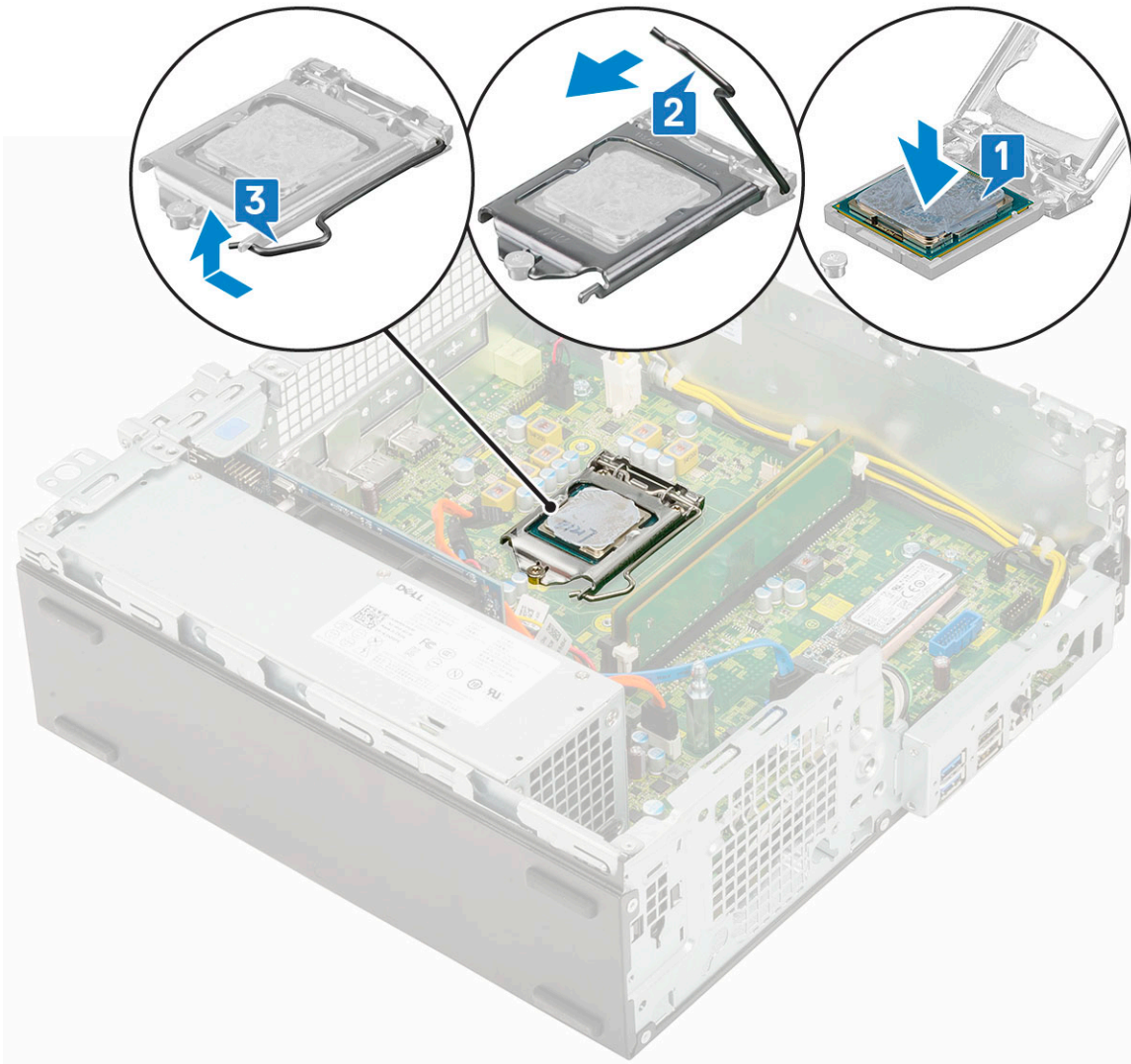

4. Plaats:
  - a. Warmteafleider
  - b. Harde schijf en module voor het optische station
  - c. Harde schijf-eenheid
  - d. Voorklep
  - e. Zijpaneel
5. Volg de procedure in [Nadat u in de computer hebt gewerkt.](#)

## M.2 PCIe SSD

### De M.2 PCIe SSD verwijderen

**OPMERKING:** De instructies zijn ook van toepassing op M.2 SATA SSD.

1. Volg de procedure in [Voordat u in de computer gaat werken.](#)
2. Verwijder de volgende onderdelen:
  - a. Zijpaneel
  - b. Voorklep
  - c. Harde schijf-eenheid
  - d. Harde schijf en module voor het optische station
  - e. Warmteafleider

3. Verwijder de M.2 PCIe SSD:
  - a. Verwijder de enkele (M2x3.5) schroef waarmee de M.2 PCIe SSD aan het moederbord is bevestigd [1].
  - b. Til en trek de PCIe SSD uit de connector op het moederbord [2].
  - c. Verwijder het thermisch blok van de SSD [3].

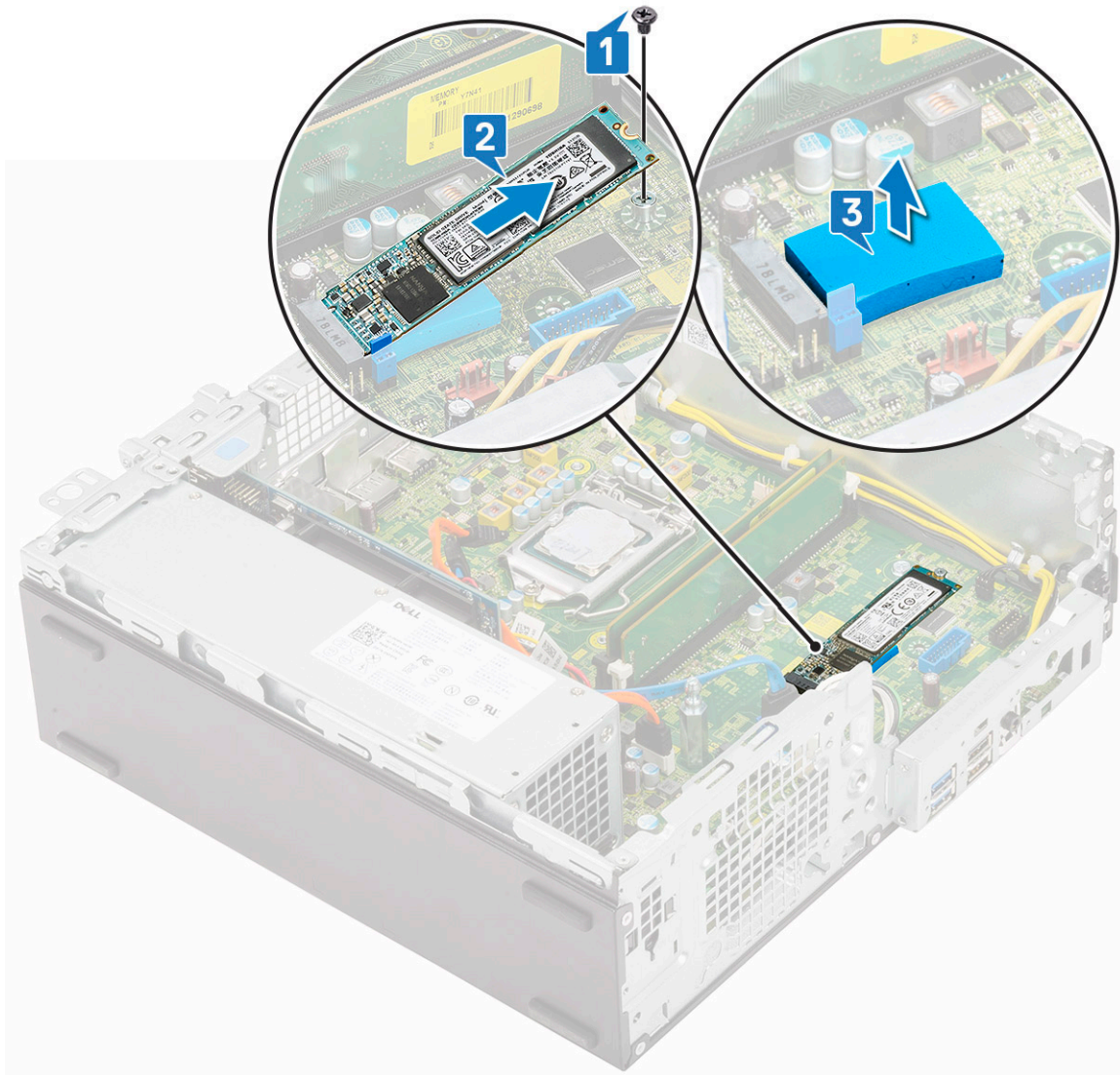

## De M.2 PCIe SSD installeren

**OPMERKING:** De instructies zijn ook van toepassing op M.2 SATA SSD.

1. Plaats het thermisch blok van de SSD in de sleuf op het moederbord [1].
2. Plaats de M.2 PCIe SSD in de connector op het moederbord [2].
3. Plaats de enkele (M2x3.5) schroef terug waarmee de M.2 PCIe SSD op het moederbord wordt bevestigd [3].

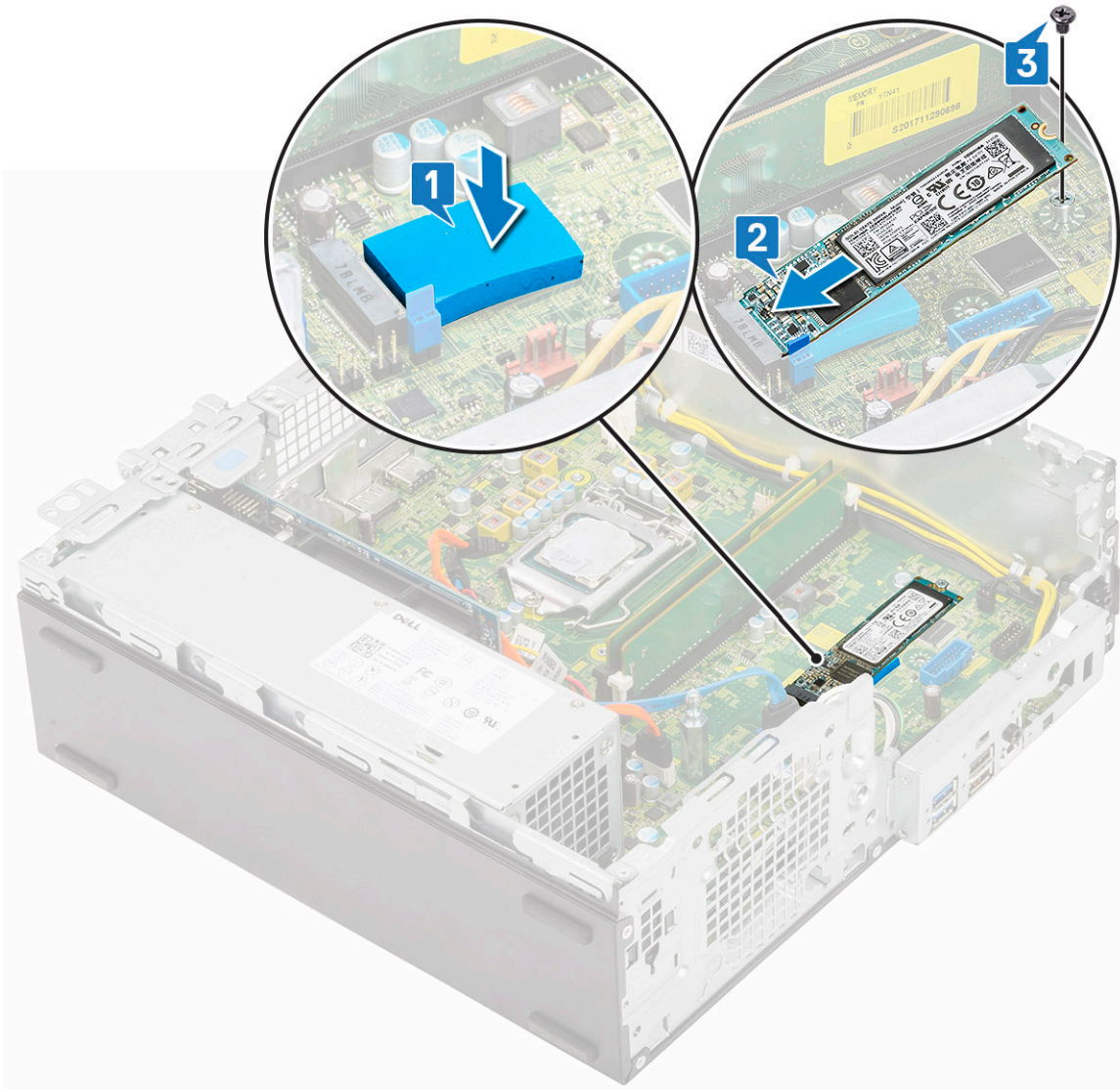

4. Plaats:
  - a. Warmteafleider
  - b. Harde schijf en module voor het optische station
  - c. Harde schijf-eenheid
  - d. Voorklep
  - e. Zijpaneel
5. Volg de procedure in [Nadat u in de computer hebt gewerkt.](#)

## Voedingsapparaat

### De voeding verwijderen

1. Volg de procedure in [Voordat u in de computer gaat werken.](#)
2. Verwijder de volgende onderdelen:
  - a. Zijpaneel
  - b. Voorklep
  - c. Harde schijf-eenheid
  - d. Harde schijf en module voor het optische station
  - e. Warmteafleider

3. De voeding losmaken:
  - a. Maak de stekker van de stroomkabel los van het moederbord [1].
  - b. Maak de stroomkabels los uit de bevestigingsklemmetjes op het chassis [2].

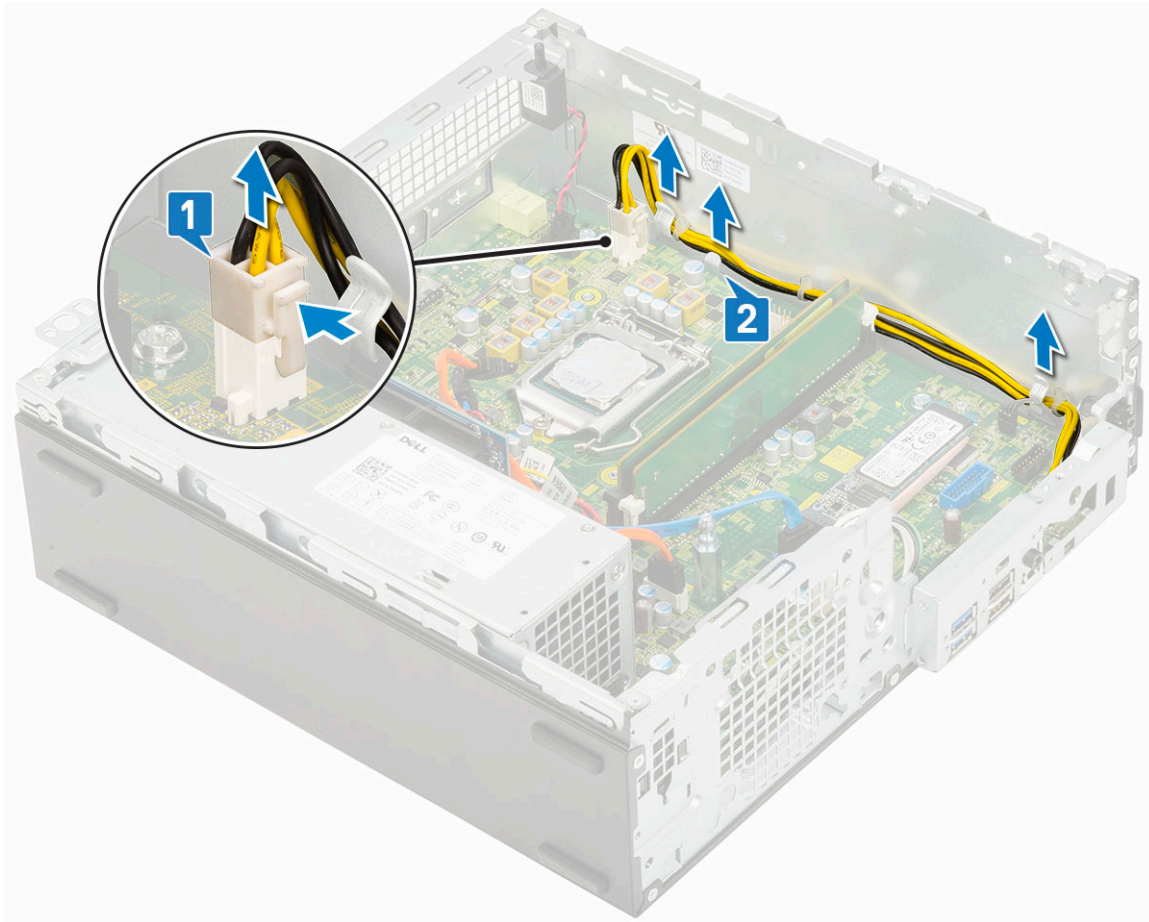

4. De voeding verwijderen:
  - a. Verwijder de 3 schroeven waarmee de voeding aan de computer vastzit [1].
  - b. Maak de stroomkabel los van de connector op het moederbord [2].
  - c. Til de kabels uit de computer [3].
  - d. Druk op het blauwe ontgrendelingslipje [4] aan de achterzijde van de voedingseenheid, schuif de voedingseenheid en til deze uit het systeem [5].

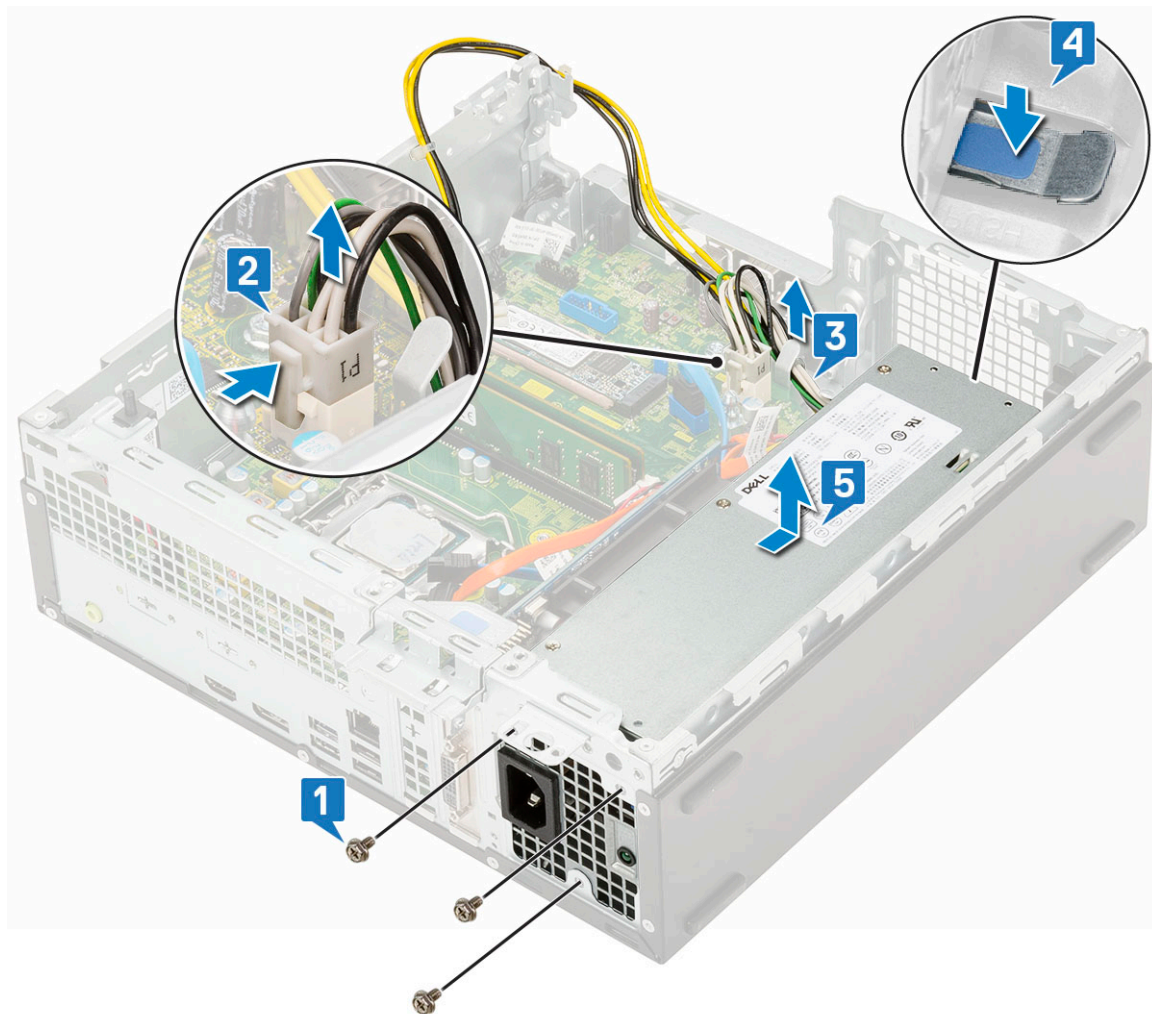

## De voeding plaatsen

1. Plaats de voeding in het chassis en schuif deze naar de achterkant van de computer om de voeding te bevestigen [1, 2].
2. Leid de stroomkabel door de bevestigingsklemmen [3].
3. Sluit de stroomkabel aan op de connector op het moederbord [4].
4. Plaats de schroeven terug waarmee de voeding aan de achterkant van het chassis van het systeem wordt bevestigd [5].

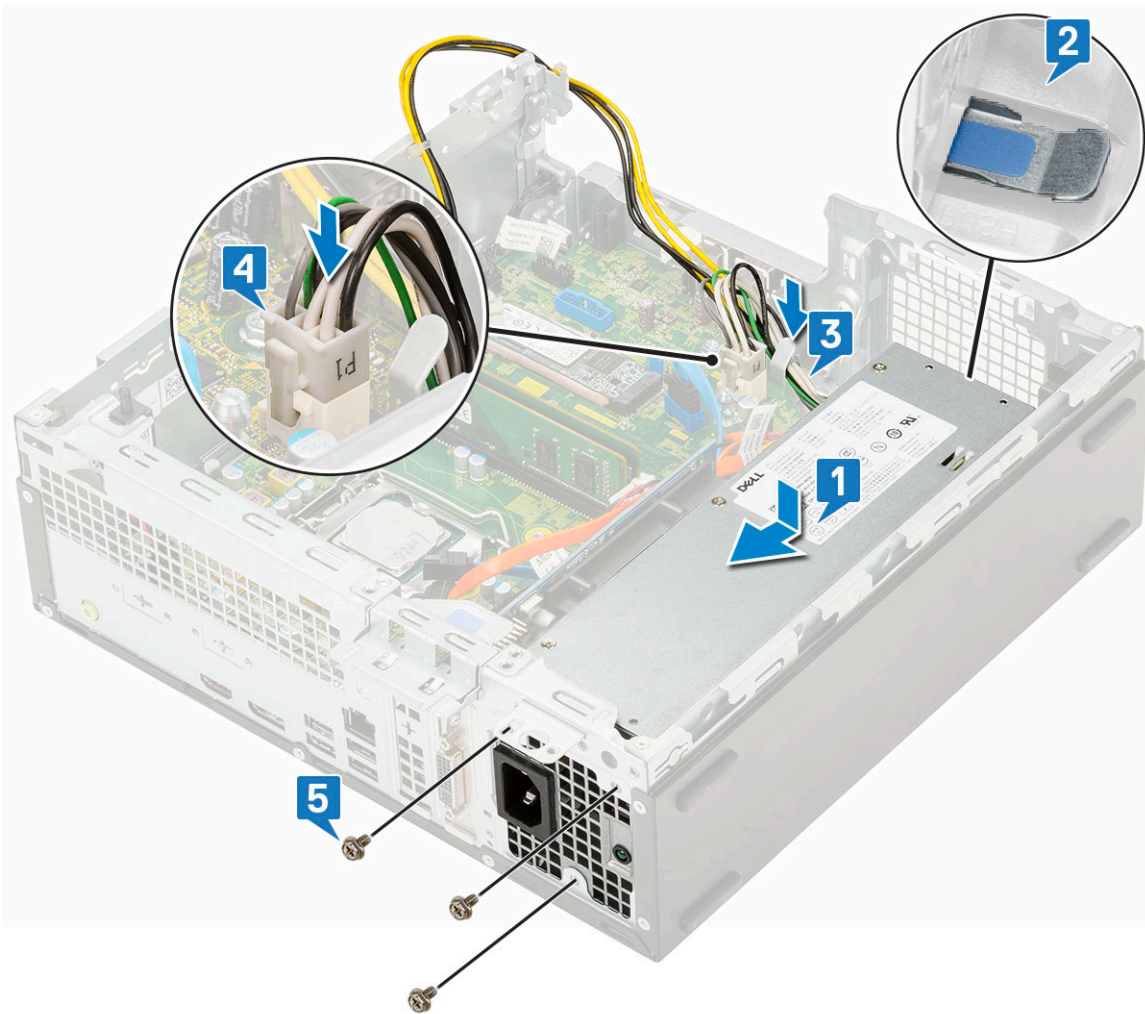

5. Leid de stroomkabel door de bevestigingsklemmen [1].
6. Sluit de stroomkabel op de connector op het moederbord aan [2].

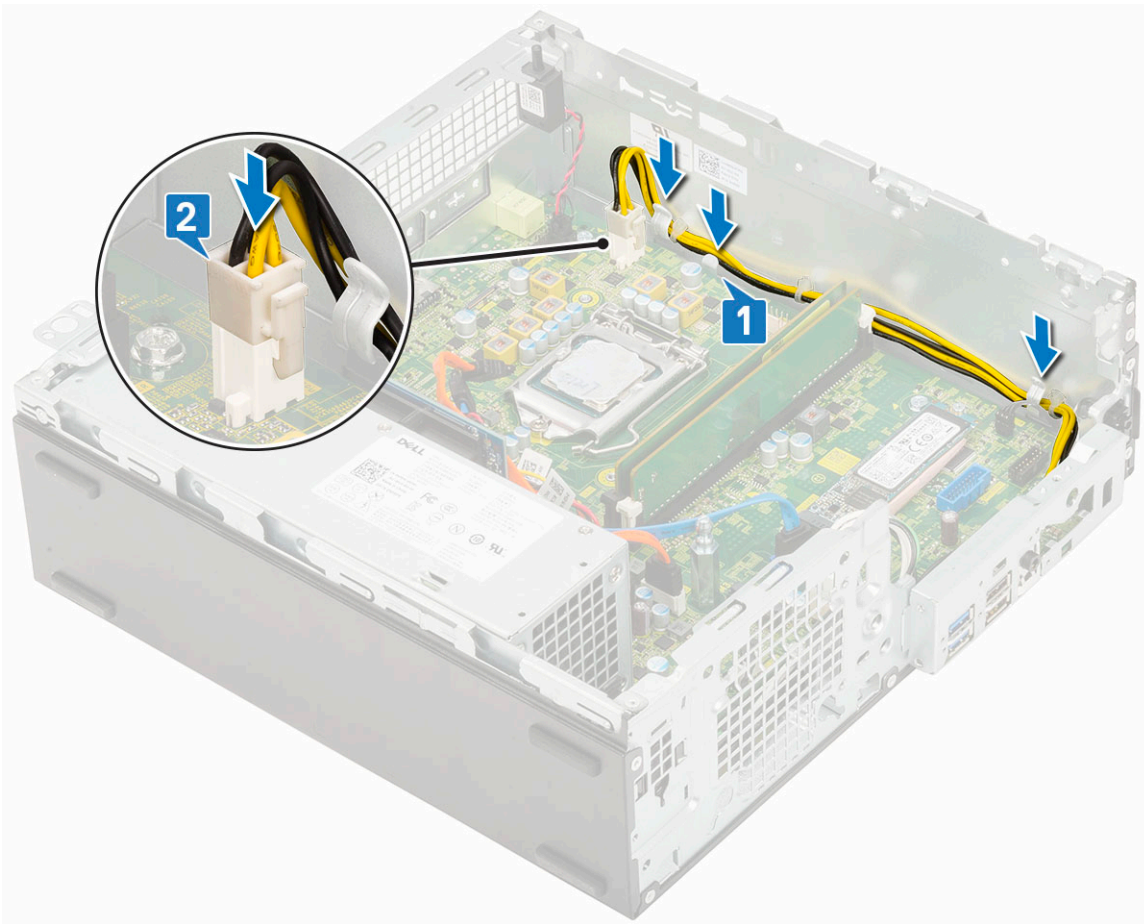

7. Plaats:
  - a. Warmteafleider
  - b. Harde schijf en module voor het optische station
  - c. Harde schijf-eenheid
  - d. Voorklep
  - e. Zijpaneel
8. Volg de procedure in [Nadat u in de computer hebt gewerkt.](#)

## Luidspreker

### De luidspreker verwijderen

1. Volg de procedure in [Voordat u in de computer gaat werken.](#)
2. Verwijder de volgende onderdelen:
  - a. Zijpaneel
  - b. Voorklep
  - c. Harde schijf-eenheid
  - d. Harde schijf en module voor het optische station
3. Verwijder de luidspreker:
  - a. Koppel de luidsprekerkabel los van de connector op de systeemkaart [1].
  - b. Druk op het ontgrendelingslipje [2] en trek de luidspreker uit het [3].

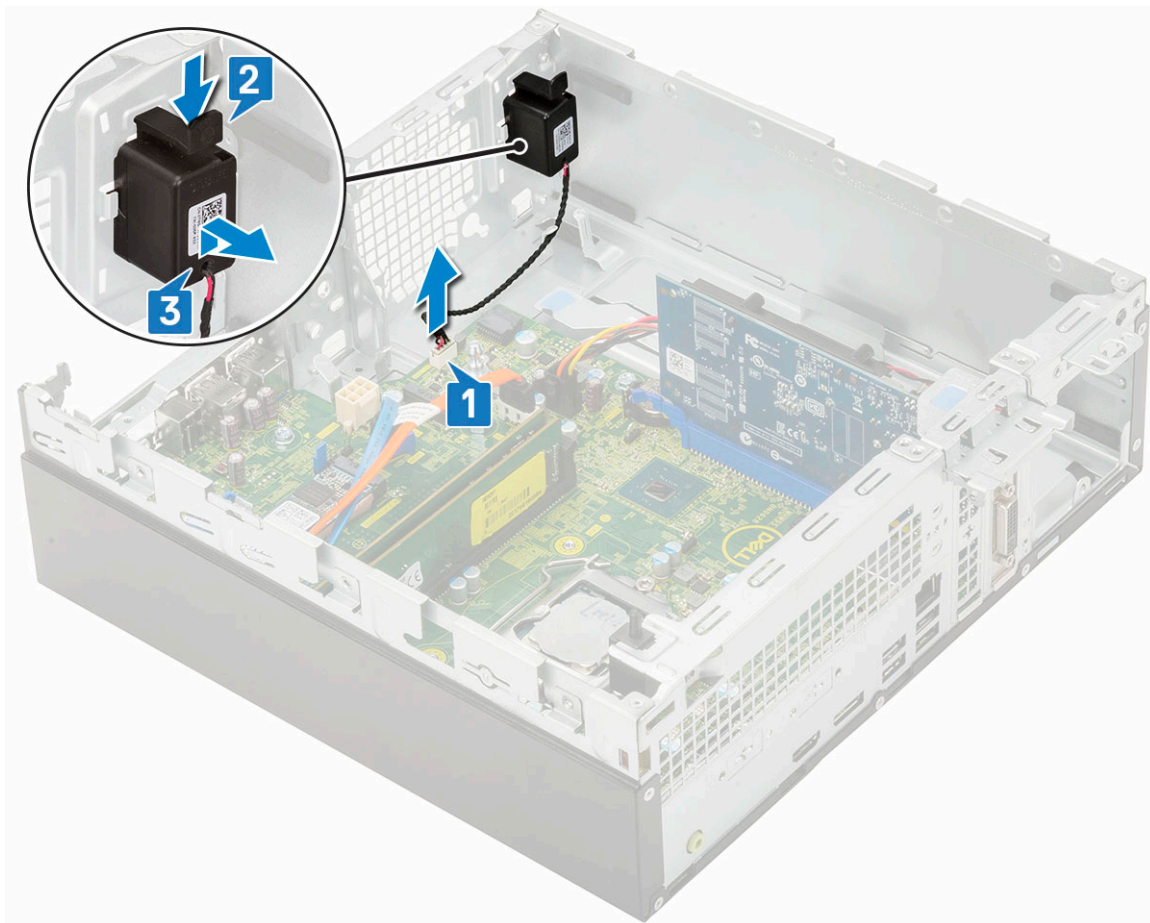

## De luidspreker plaatsen

1. Plaats de luidspreker in de sleuf op het systeemchassis en druk erop totdat hij vastklikt [1, 2].
2. Sluit de luidsprekerkabel aan op de connector op het moederbord [3].

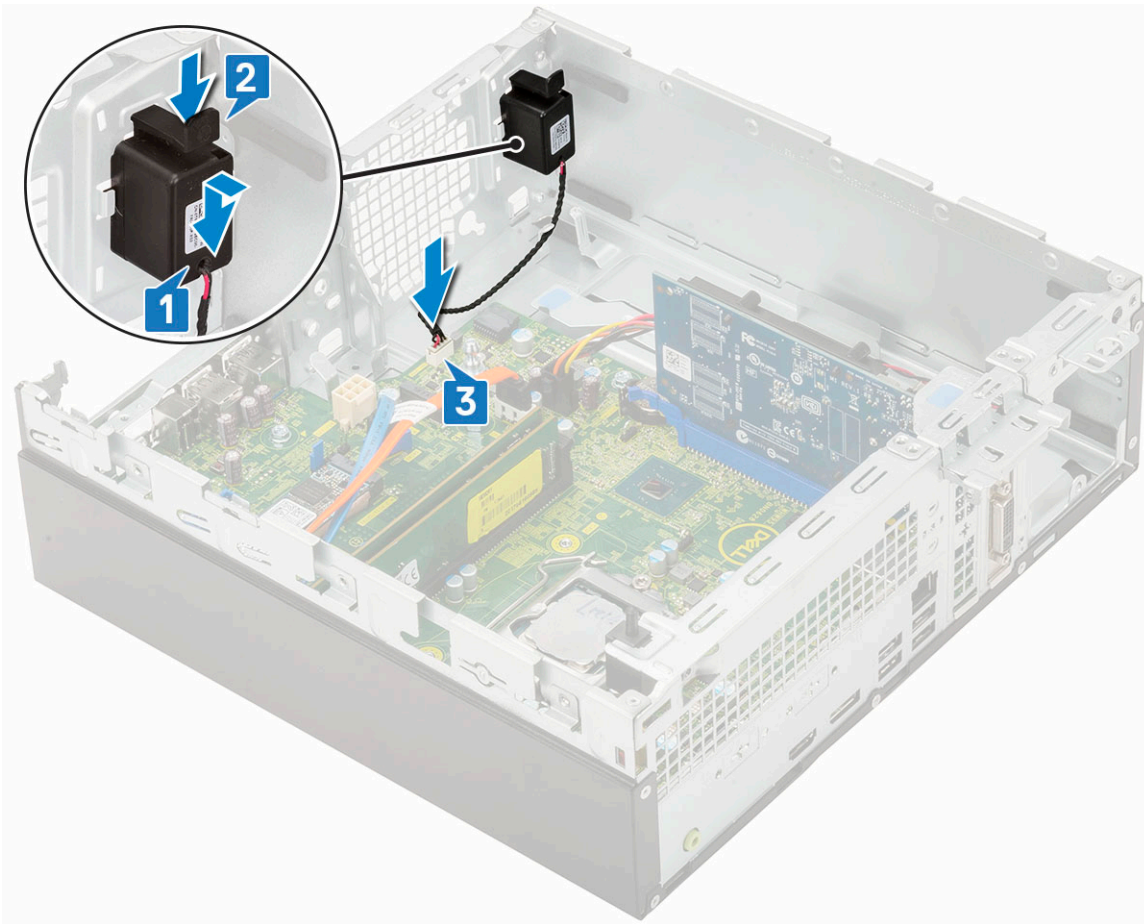

3. Plaats:
  - a. Harde schijf en module voor het optische station
  - b. Harde schijf-eenheid
  - c. Voorklep
  - d. Zijpaneel
4. Volg de procedure in [Nadat u in de computer hebt gewerkt.](#)

# Problemen oplossen

## Onderwerpen:

- [Dell SupportAssist Pre-Boot System prestatiecontrole uitvoeren](#)
- [Diagnostiek](#)
- [Diagnostische foutmeldingen](#)
- [Systeemfoutberichten](#)
- [Het besturingssysteem herstellen](#)
- [Back-upmedia en herstelopties](#)
- [Wifi-stroomcyclus](#)

## Dell SupportAssist Pre-Boot System prestatiecontrole uitvoeren

De SupportAssist-diagnose (ook bekend als systeemdiagnose) voert een volledige controle van uw hardware uit. Dell SupportAssist Pre-Boot prestatiecontrole maakt deel uit van het BIOS en wordt door het BIOS intern gestart. De geïntegreerde systeemdiagnostiek biedt een aantal opties voor specifieke apparaten of apparaatgroepen waarmee u het volgende kunt doen:

- automatische tests kunt laten uitvoeren of in interactieve modus
- tests herhalen
- testresultaten weergeven of opslaan
- grondige testen kunt laten uitvoeren voor extra testmogelijkheden voor nog meer informatie over het/de defecte apparaat/apparaten
- statusmeldingen weergeven waarin staat of de tests goed verlopen zijn
- foutmeldingen weergeven waarin staat of er tijdens het testen problemen zijn opgetreden

**OPMERKING:** Voor sommige testen voor specifieke apparaten is gebruikersinteractie vereist. Zorg er voor dat u altijd aanwezig bent bij de computerterminal wanneer er diagnostische testen worden uitgevoerd.

Raadpleeg voor meer informatie <https://www.dell.com/support/kbdoc/000180971>

## De PerformanceAssist Pre-Boot System prestatiecontrole uitvoeren

1. Schakel de computer in.
2. Druk tijdens het opstarten van de computer op F12 wanneer het logo van Dell verschijnt.
3. Selecteer in het opstartmenu de optie **Diagnostics (Diagnose)**.
4. Klik op de pijl in de linkerbenedenhoek.  
De voorpagina voor diagnostiek wordt weergegeven.
5. Klik op de pijl in de rechterbenedenhoek om naar de paginalijst te gaan.  
De gedetecteerde items worden vermeld.
6. Als u alleen een test voor een specifiek apparaat wilt laten uitvoeren, drukt u op Esc en klikt u op **Yes** om de diagnosetest te stoppen.
7. Selecteer het apparaat in het linkervenster en klik op **Run Tests (Tests starten)**.
8. Van eventuele problemen worden foutcodes weergegeven.  
Noteer de foutcode en het validatienummer en neem contact op met Dell.

## Diagnostiek

De POST (Power On Self Test) zorgt ervoor dat de computer voldoet aan de fundamentele computervereisten en de hardware juist werkt voordat het opstartproces begint. Als de computer slaagt voor de POST, gaat de computer verder met opstarten in de normale modus.

Als de computer echter niet slaagt voor de POST, geeft de computer tijdens het opstarten een reeks LED-codes weer. De systeem-LED is geïntegreerd in de aan/uit-knop.

De volgende tabel beschrijft de verschillende lichtpatronen en wat ze aangeven.

**Tabel 3. Overzicht voedings-led's**

Oranje ledlampje	Wit ledlampje	Systeemstand	Note
Off (Uit)	Off (Uit)	S4, S5	<ul style="list-style-type: none"> <li>• Sluimeren of onderbreken naar schijf (S4)</li> <li>• Stroom is uitgeschakeld (S5)</li> </ul>
Off (Uit)	Knipperend	S1, S3	Systeem bevindt zich in een status van laag energieverbruik, hetzij S1 of S3. Dit duidt niet op een defect.
Vorige stand	Vorige stand	S3, geen PWRGD_PS	Dit item geeft de mogelijkheid aan van een vertraging van SLP_S3# actief naar PWRGD_PS inactief.
Knipperend	Off (Uit)	S0, geen PWRGD_PS	Opstartfout - De computer ontvangt stroom en de stroomvoorziening van de voeding is normaal. Mogelijk is er een apparaat dat niet goed werkt of onjuist is geïnstalleerd. Raadpleeg de onderstaande tabel voor diagnostische suggesties en mogelijke fouten bij een knipperend oranje patroon.
Ononderbroken	Off (Uit)	S0, geen PWRGD_PS, Code fetch = 0	Opstartfout - Dit is een systeemfoutconditie, inclusief de voeding. Alleen de +5VSB-rail op de voeding werkt correct.
Off (Uit)	Ononderbroken	S0, geen PWRGD_PS, Code fetch = 1	Dit geeft aan dat de host-BIOS is begonnen met uitvoeren en dat het LED-registrer nu beschrijfbaar is.

**Tabel 4. Oranje knipperende ledlampjes voor fouten**

Oranje ledlampje	Wit ledlampje	Systeemstand	Note
2	1	Slechte MBD	Slechte MBD - Rijen A, G, H en J uit tabel 12.4 van SIO Spec - Pre-Post-indicatoren [40]
2	2	Slechte MB, PSU of bekabeling	Slechte MBD, PSU of PSU-bekabeling - Rijen B, C en D van tabel 12.4 SIO spec [40]
2	3	Slechte MBD, DIMMS, of CPU	Slechte MBD, DIMMS of CPU - Rijen F en K uit tabel 12.4 van SIO spec [40]
2	4	Defect in knoopcelbatterij	Defect in knoopcelbatterij - Rij M van tabel 12.4 in SIO spec [40]

**Tabel 5. Statussen onder host BIOS-besturing**

Oranje ledlampje	Wit ledlampje	Systeemstand	Note
2	5	BIOS-herstel 1	BIOS post-code (Oud ledpatroon 0001) BIOS beschadigd.
2	6	BIOS-herstel 2	BIOS post-code (Oud ledpatroon 0010) CPU-config of CPU-fout.
2	7	BIOS-herstel 3	BIOS post-code (Oud ledpatroon 0011) bezig met MEM-config. Juiste geheugenmodules gedetecteerd maar er is een fout opgetreden.
3	1	BIOS-herstel 4	BIOS post-code (Oud ledpatroon 0100) combinatie van PCI-apparaat config of -fout met config of fout met videokaart subsysteem. BIOS om videocode 0101 te elimineren.
3	2	BIOS-herstel 5	BIOS post-code (Oud ledpatroon 0110) combinatie van opslag- en USB-config of -fout. BIOS om USB-code 0111 te elimineren.
3	3	BIOS-herstel 6	BIOS post-code (Oud ledpatroon 1000) MEM-config, geen geheugen gedetecteerd.
3	4	BIOS-herstel 7	BIOS post-code (Oud ledpatroon 1001) Fatale fout met moederbord.
3	5	BIOS-herstel 8	BIOS post-code (Oud ledpatroon 1010) MEM-config, modules incompatibel of ongeldige config.
3	6	BIOS-herstel 9	BIOS post-code (Oud ledpatroon 1011) combinatie van codes van andere pre-videoactiviteit en bronconfiguratie. BIOS om code 1100 te elimineren.
3	7	BIOS-herstel 10	BIOS post-code (Oud ledpatroon 1110) andere pre-post-activiteit, volgend op video init.

## Diagnostische foutmeldingen

**Tabel 6. Diagnostische foutmeldingen**

Foutmeldingen	Beschrijving
AUXILIARY DEVICE FAILURE	Er kan een fout zitten in de touchpad of de externe muis. Controleer bij een externe muis de kabelaansluiting. Schakel de optie Pointing Device (aanwijsapparaat) in het System Setup-programma in.

**Tabel 6. Diagnostische foutmeldingen (vervolg)**

<b>Foutmeldingen</b>	<b>Beschrijving</b>
BAD COMMAND OR FILE NAME	Controleer of u de opdracht correct hebt gespeld, spaties op de juiste plaats hebt gezet en de correct padnaam hebt gebruikt.
CACHE DISABLED DUE TO FAILURE	Er is een fout opgetreden in de primaire cache van de microprocessor. <b>Contact opnemen met Dell</b>
CD DRIVE CONTROLLER FAILURE	Het optische station reageert niet meer op opdrachten van de computer.
DATA ERROR	De vaste schijf kan de gegevens niet lezen.
DECREASING AVAILABLE MEMORY	Een of meer geheugenmodules zijn defect of zitten niet goed vast. Plaats de geheugenmodules opnieuw en vervang ze indien nodig.
DISK C: FAILED INITIALIZATION	De vaste schijf kon niet worden geïnitieerd. Voer de vaste-schijftests in Dell Diagnostics (Dell-diagnoseprogramma) uit.
DRIVE NOT READY	Er moet een vaste schijf in de houder zitten om verder te kunnen gaan. Monteer een vaste schijf in de vaste-schijfhouder.
ERROR READING PCMCIA CARD	De computer herkent de ExpressCard niet. Steek de kaart opnieuw erin of probeer een andere kaart.
EXTENDED MEMORY SIZE HAS CHANGED	De hoeveelheid geheugen opgenomen in niet-vluchtig geheugen (NVRAM) komt niet overeen met de hoeveelheid geheugen die in de computer is geïnstalleerd. Start de computer opnieuw. Als de fout opnieuw optreedt: <b>neem contact op met Dell.</b>
THE FILE BEING COPIED IS TOO LARGE FOR THE DESTINATION DRIVE	Het bestand dat u wilt kopiëren, is te groot om op de schijf te passen of de schijf is vol. Probeer het bestand naar een andere schijf te kopiëren of gebruik een schijf met een grotere capaciteit.
A FILENAME CANNOT CONTAIN ANY OF THE FOLLOWING CHARACTERS: \ / : * ? " < >   -	Gebruik deze tekens niet in bestandsnamen.
GATE A20 FAILURE	Mogelijk zit er een geheugenmodule los. Plaats de geheugenmodules opnieuw en vervang ze indien nodig.
GENERAL FAILURE	Het besturingssysteem kan de opdracht niet uitvoeren. Dit bericht wordt gewoonlijk gevolgd door specifieke informatie bijvoorbeeld, Bijvoorbeeld,
HARD-DISK DRIVE CONFIGURATION ERROR	De computer herkent het stationstype niet. Schakel de computer uit, verwijder de vaste schijf en start de computer op vanaf een cd. Schakel daarna de computer weer uit, plaats de vaste schijf terug en start de computer opnieuw op. Voer de vaste-schijftests in Dell Diagnostics (Dell-diagnostiek) uit (zie ).
HARD-DISK DRIVE CONTROLLER FAILURE 0	De vaste schijf reageert niet meer op opdrachten van de computer. Schakel de computer uit, verwijder de vaste schijf en start de computer op vanaf een cd. Schakel daarna de computer weer uit, plaats de vaste schijf terug en start de computer opnieuw op. Als het probleem aanhoudt, probeert u een ander station. Voer de vaste-schijftests in Dell Diagnostics (Dell-diagnostiek) uit (zie ).
HARD-DISK DRIVE FAILURE	De vaste schijf reageert niet meer op opdrachten van de computer. Schakel de computer uit, verwijder de vaste schijf en start de computer op vanaf een cd. Schakel daarna de computer weer uit, plaats de vaste schijf terug en start de computer opnieuw op. Als het probleem aanhoudt, probeert u een ander station. Voer de vaste-schijftests in Dell Diagnostics (Dell-diagnostiek) uit (zie ).
HARD-DISK DRIVE READ FAILURE	Mogelijk is de vaste schijf defect. Schakel de computer uit, verwijder de vaste schijf en start de computer op vanaf een cd. Schakel daarna de computer weer uit, plaats de vaste schijf terug en start de computer opnieuw op. Als het probleem aanhoudt,

**Tabel 6. Diagnostische foutmeldingen (vervolg)**

Foutmeldingen	Beschrijving
	probeert u een ander station. Voer de vaste-schijftests in Dell Diagnostics (Dell-diagnostiek) uit (zie ).
INSERT BOOTABLE MEDIA	Het besturingssysteem probeert op te starten vanaf niet-opstartbare media, zoals een optisch station. Plaats een opstartbaar medium. Insert bootable media (plaats een opstartbaar medium).
INVALID CONFIGURATION INFORMATION-PLEASE RUN SYSTEM SETUP PROGRAM	De systeemconfiguratiegegevens komen niet overeen met de hardwareconfiguratie. De grootste kans dat dit bericht wordt weergegeven, is na het plaatsen van een geheugenmodule. Corrigeer de van toepassing zijnde opties in het System Setup-programma.
KEYBOARD CLOCK LINE FAILURE	Controleer bij een extern toetsenbord de kabelaansluiting. Voer de toetsenbordcontroller-test in Dell Diagnostics (Dell-diagnostiek) uit (zie ).
KEYBOARD CONTROLLER FAILURE	Controleer bij een extern toetsenbord de kabelaansluiting. Start de computer opnieuw op en raak tijdens het opstarten het toetsenbord en de muis niet aan. Voer de toetsenbordcontroller-test in Dell Diagnostics (Dell-diagnostiek) uit (zie ).
KEYBOARD DATA LINE FAILURE	Controleer bij een extern toetsenbord de kabelaansluiting. Voer de toetsenbordcontroller-test in Dell Diagnostics (Dell-diagnostiek) uit (zie ).
KEYBOARD STUCK KEY FAILURE	Controleer bij een extern toetsenbord of -blok de kabelaansluiting. Start de computer opnieuw op en raak tijdens het opstarten het toetsenbord en de toetsen niet aan. Voer de Stuck Key-test uit in Dell Diagnostics (Dell-diagnostiek) (zie ).
LICENSED CONTENT IS NOT ACCESSIBLE IN MEDIADIRECT	Dell MediaDirect kan de DRM-beperkingen (Digital Rights Management) op het bestand niet controleren. Het bestand kan daarom niet worden afgespeeld.
MEMORY ADDRESS LINE FAILURE AT ADDRESS, READ VALUE EXPECTING VALUE	Mogelijk is er een geheugenmodule die defect is of niet goed vastzit. Plaats de geheugenmodules opnieuw en vervang ze indien nodig.
MEMORY ALLOCATION ERROR	Er is een conflict tussen de software die u wilt uitvoeren en het besturingssysteem of een ander programma of hulpprogramma. Schakel de computer uit, wacht 30 seconden en start hem opnieuw op. Voer het programma opnieuw. Als het foutbericht nog steeds wordt weergegeven, moet u de documentatie bij de software raadplegen.
MEMORY DOUBLE WORD LOGIC FAILURE AT ADDRESS, READ VALUE EXPECTING VALUE	Mogelijk is er een geheugenmodule die defect is of niet goed vastzit. Plaats de geheugenmodules opnieuw en vervang ze indien nodig.
MEMORY ODD/EVEN LOGIC FAILURE AT ADDRESS, READ VALUE EXPECTING VALUE	Mogelijk is er een geheugenmodule die defect is of niet goed vastzit. Plaats de geheugenmodules opnieuw en vervang ze indien nodig.
MEMORY WRITE/READ FAILURE AT ADDRESS, READ VALUE EXPECTING VALUE	Mogelijk is er een geheugenmodule die defect is of niet goed vastzit. Plaats de geheugenmodules opnieuw en vervang ze indien nodig.
NO BOOT DEVICE AVAILABLE	De computer kan de vaste schijf niet vinden. Als de vaste schijf uw opstartapparaat is, moet u controleren of deze is gemonteerd, goed vastzit en als opstartapparaat is gepartitioneerd.
NO BOOT SECTOR ON HARD DRIVE	Het besturingssysteem is mogelijk beschadigd. <b>Neem contact op met Dell.</b>

**Tabel 6. Diagnostische foutmeldingen (vervolg)**

Foutmeldingen	Beschrijving
NO TIMER TICK INTERRUPT	Mogelijk werkt een chip op de systeemkaart niet goed. Voer de System Set-tests in Dell Diagnostics (Dell-diagnostiek) uit (zie ).
NOT ENOUGH MEMORY OR RESOURCES. EXIT SOME PROGRAMS AND TRY AGAIN	Er zijn te veel programma's geopend. Sluit alle vensters en open het programma dat u wilt gebruiken.
OPERATING SYSTEM NOT FOUND	U installeert het besturingssysteem als volgt opnieuw: Als het probleem zich blijft voordoen: <b>neem contact op met Dell.</b>
OPTIONAL ROM BAD CHECKSUM	Er zit een fout in de optionele ROM. <b>Neem contact op met Dell.</b>
SECTOR NOT FOUND	Het besturingssysteem kan geen sector op de vaste schijf vinden. Mogelijk is er een defecte sector of beschadigde FAT op de vaste schijf. Voer het Windows-hulpprogramma voor foutcontrole uit om de bestandsstructuur op de vaste schijf te controleren. Open Help en ondersteuning (klik hiervoor op Start⌘ Help en ondersteuning) voor instructies. Als een groot aantal sectoren defect zijn, maakt u (indien mogelijk) een back-up van de gegevens en formateert u de vaste schijf opnieuw.
SEEK ERROR	Het besturingssysteem kan een bepaald spoor op de vaste schijf niet vinden
SHUTDOWN FAILURE	Mogelijk werkt een chip op de systeemkaart niet goed. Voer de System Set-tests in Dell Diagnostics (Dell-diagnostiek) uit (zie ). Als het bericht opnieuw verschijnt: <b>neem u contact op met Dell.</b>
TIME-OF-DAY CLOCK LOST POWER	Er zijn systeemconfiguratie-instellingen beschadigd. Sluit de computer aan op een stopcontact om de batterij op te laden. Als het probleem aanhoudt, moet u proberen de gegevens de herstellen door het System Setup-programma te openen. Sluit het programma daarna direct af. Als het bericht opnieuw verschijnt: <b>neem u contact op met Dell.</b>
TIME-OF-DAY CLOCK STOPPED	Mogelijk moet de reservebatterij die de systeemconfiguratie-instellingen ondersteunt, worden opgeladen. Sluit de computer aan op een stopcontact om de batterij op te laden. Als het probleem zich blijft voordoen: <b>neem u contact op met Dell</b>
TIME-OF-DAY NOT SET-PLEASE RUN THE SYSTEM SETUP PROGRAM	De in het System Setup-programma ingestelde tijd of datum komt niet overeen met die van de systeemklok. Corrigeer de instellingen voor de opties Datum en Tijd.
TIMER CHIP COUNTER 2 FAILED	Mogelijk werkt een chip op de systeemkaart niet goed. Voer de System Set-tests in Dell Diagnostics (Dell-diagnostiek) uit (zie ).
UNEXPECTED INTERRUPT IN PROTECTED MODE	Mogelijk werkt de toetsenbordcontroller niet goed of zit er een geheugenmodule los. Voer de <b>System Memory</b> -testen en de <b>Keyboard Controller</b> -test uit in <b>Dell Diagnostics</b> (Dell-diagnoseprogramma) of <b>neem contact op met Dell.</b>
X:\ IS NOT ACCESSIBLE. THE DEVICE IS NOT READY	Plaats een schijf in het station en probeer het opnieuw.

## Stysteemfoutberichten

**Tabel 7. Stysteemfoutberichten**

Systeembericht	Beschrijving
Alert! Previous attempts at booting this system have failed at checkpoint [nnnn]. For help in resolving this problem, please note this checkpoint and contact Dell Technical Support (Waarschuwing! Eerdere	De computer is er drie keer achtereen niet in geslaagd om de opstartprocedure uit te voeren vanwege dezelfde fout.

**Tabel 7. Systeemfoutberichten (vervolg)**

Systeembericht	Beschrijving
pogingen om deze computer op te starten zijn mislukt bij controlepunt [nnnn]. Noteer dit controlepunt en neem contact op met de ondersteuningsafdeling van Dell om dit probleem op te lossen).	
CMOS checksum error (Fout in CMOS-checksum)	RTC is reset, <b>BIOS Setup</b> default has been loaded (RTC is gereset, de standaardinstellingen van het BIOS zijn geladen).
CPU fan failure (Defecte processorventilator)	Processorventilator is defect.
System fan failed (Storing in de ventilator)	Systeemventilator is defect.
Hard-disk drive failure (Fout in harde-schijfstation)	Mogelijk is er tijdens de POST een fout opgetreden met de harde schijf.
Keyboard failure (Toetsenbordfout)	Het toetsenbord functioneert niet of de kabel zit los. Vervang het toetsenbord als het opnieuw aansluiten van de kabel het probleem niet oplost.
No boot device available (Geen opstartbron beschikbaar)	De harde schijf bevat geen opstartpartitie, de kabel van de harde schijf losgeraakt of er is geen opstartapparaat. <ul style="list-style-type: none"> <li>Als de harde schijf als opstartapparaat is ingesteld, moet u controleren of alle kabels op de juiste wijze zijn aangesloten en of het station op de juiste wijze is geïnstalleerd en als opstartapparaat is gepartitioneerd.</li> <li>Open de system setup en controleer of de opstartvolgorde juist is.</li> </ul>
No timer tick interrupt (Geen timertikonderbreking)	Mogelijk is een chip op de systeemkaart of de systeemkaart zelf defect.
NOTICE - Hard Drive SELF MONITORING SYSTEM has reported that a parameter has exceeded its normal operating range. Dell recommends that you back up your data regularly. A parameter out of range may or may not indicate a potential hard drive problem (WAARSCHUWING - Het ZELFCONTROLEREND SYSTEEM van de harde schijf heeft aangegeven dat een van de parameters het normale gebruiksbereik heeft overschreden. Dell raadt u aan regelmatig een reservekopie van uw gegevens te maken. Als een parameter buiten het bereik ligt, kan dit duiden op een mogelijk probleem met de harde schijf.)	S.M.A.R.T-fout, mogelijke vaste-schijffout.

## Het besturingssysteem herstellen

Wanneer uw computer zelfs na herhaalde pogingen niet meer kan opstarten naar het besturingssysteem, wordt Dell SupportAssist OS Recovery automatisch gestart.

Dell SupportAssist OS Recovery is een standalone tool die vooraf is geïnstalleerd op alle Dell computers met het Windows-besturingssysteem. Het bestaat uit hulpprogramma's voor het diagnosticeren en oplossen van problemen die kunnen optreden voordat uw computer opstart naar het besturingssysteem. Hiermee kunt u hardwareproblemen diagnosticeren, uw computer herstellen, een back-up van uw bestanden maken of uw computer herstellen naar de fabrieksinstellingen.

U kunt het hulpprogramma ook downloaden van de Dell Support-website om uw computer te herstellen en de problemen op te lossen als het niet lukt om op te starten naar het primaire besturingssysteem als gevolg van software- of hardwarefouten.

Zie voor meer informatie over Dell SupportAssist OS Recovery de *Dell SupportAssist OS Recovery-gebruikershandleiding* op [www.dell.com/serviceabilitytools](http://www.dell.com/serviceabilitytools). Klik op **SupportAssist** en klik vervolgens op **SupportAssist OS Recovery**.

# Back-upmedia en herstelopties

Het is raadzaam om een herstelschijf te maken voor het oplossen van problemen die met Windows kunnen optreden. Dell stelt meerdere opties voor het herstellen van het Windows-besturingssysteem op uw Dell pc voor. Meer informatie: zie [Dell Windows back-upmedia en herstelopties](#).

## Wifi-stroomcyclus

Als uw computer geen toegang tot het internet heeft vanwege problemen met Wifi kan een Wifi-stroomcyclusprocedure worden uitgevoerd. De volgende procedure bevat de instructies voor het uitvoeren van een Wifi-stroomcyclus:

 **OPMERKING:** Sommige ISP's (Internet Service Providers) bieden een gecombineerde modem/router.

1. Zet de computer uit.
2. Schakel de modem uit.
3. Schakel de draadloze router uit.
4. Wacht 30 seconden.
5. Schakel de draadloze router in.
6. Schakel de modem in.
7. Zet de computer aan.

# Behulpzame informatie vinden

## Onderwerpen:

- [Contact opnemen met Dell](#)

## Contact opnemen met Dell

 **OPMERKING:** Als u niet over een actieve internetverbinding beschikt, kunt u contactgegevens vinden op de factuur, de pakbon of in de productcatalogus van Dell.

Dell biedt verschillende online en telefonische ondersteuningsdiensten en -mogelijkheden. De beschikbaarheid verschilt per land en product en sommige services zijn mogelijk niet beschikbaar in uw regio. Om contact op te nemen met Dell voor zaken op het gebied van verkoop, technische ondersteuning of klantenservice:

1. Ga naar **Dell.com/support**.
2. Selecteer uw ondersteuningscategorie.
3. Zoek naar uw land of regio in het vervolgkeuzemenu **Kies een land/regio** onderaan de pagina.
4. Selecteer de gewenste dienst- of ondersteuningslink.