

OptiPlex 3070 소형 폼 팩터 서비스 매뉴얼

참고, 주의 및 경고

 **노트:** 참고"는 제품을 보다 효율적으로 사용하는 데 도움이 되는 중요 정보를 제공합니다.

 **주의:** 주의사항은 하드웨어의 손상 또는 데이터 유실 위험을 설명하며, 이러한 문제를 방지할 수 있는 방법을 알려줍니다.

 **경고:** 경고는 재산 손실, 신체적 상해 또는 사망 위험이 있음을 알려줍니다.

장 1: 컴퓨터에서 작업하기	6
안전 지침.....	6
컴퓨터 내부 작업을 시작하기 전에.....	6
안전 지침.....	7
정전기 방전 - ESD 방지.....	7
ESD 현장 서비스 키트.....	7
민감한 구성요소 운반.....	8
컴퓨터 내부 작업을 마친 후에.....	9
장 2: 기술 및 구성 요소	10
DDR4.....	10
USB 기능.....	11
USB Type-C.....	13
USB Type-C 사용 DisplayPort의 이점.....	13
HDMI 2.0.....	14
인텔 옵테인 메모리.....	14
인텔 옵테인 메모리 활성화.....	15
인텔 옵테인 메모리 비활성화.....	15
장 3: 주요 시스템 구성 요소	16
장 4: 구성 요소 제거 및 설치	18
측면 덮개.....	18
측면 커버 제거.....	18
측면 커버 설치.....	19
확장 카드.....	20
확장 카드 분리.....	20
확장 카드 설치.....	21
코인 셀 배터리.....	22
코인 셀 배터리 분리.....	22
코인 셀 배터리 장착.....	23
하드 드라이브 어셈블리.....	24
하드 드라이브 조립품 분리.....	24
하드 드라이브 조립품 장착.....	25
베젤.....	26
전면 베젤 분리.....	26
전면 베젤 설치.....	27
광학 드라이브.....	28
광학 드라이브 분리.....	28
광학 드라이브 설치.....	31
하드 드라이브 및 광학 드라이브 모듈.....	34
하드 드라이브 및 옵티컬 드라이브 모듈 제거.....	34
하드 드라이브 및 옵티컬 드라이브 모듈 설치.....	37
메모리 모듈.....	40

메모리 모듈 분리.....	40
메모리 모듈 설치.....	41
방열판 팬.....	42
방열판 팬 제거.....	42
방열판 팬 설치.....	43
방열판 어셈블리.....	44
방열판 어셈블리 제거.....	44
방열판 어셈블리 설치.....	45
침입 스위치.....	46
침입 방지 스위치 분리.....	46
침입 스위치 설치.....	47
전원 스위치.....	48
전원 스위치 제거.....	48
전원 스위치 장착.....	49
프로세서.....	50
프로세서 분리.....	50
프로세서 장착.....	51
M.2 PCIe SSD.....	52
M.2 PCIe SSD 제거.....	52
M.2 PCIe SSD 설치.....	53
전원 공급 장치.....	54
전원 공급 장치 또는 PSU 제거.....	54
전원 공급 장치 또는 PSU 설치.....	56
스피커.....	58
스피커 분리.....	58
스피커 설치.....	59
시스템 보드.....	60
시스템 보드 분리.....	60
시스템 보드 설치.....	64
확장 카드.....	67
확장 카드 분리.....	67
확장 카드 설치.....	68
코인 셀 배터리.....	69
코인 셀 배터리 분리.....	69
코인 셀 배터리 장착.....	70
드 드라이브 어셈블리.....	71
하드 드라이브 조립품 분리.....	71
하드 드라이브 조립품 장착.....	72
하드 드라이브.....	73
하드 드라이브 분리.....	73
하드 드라이브 설치.....	74
베젤.....	74
전면 베젤 분리.....	74
전면 베젤 설치.....	75
하드 드라이브 및 광학 드라이브 모듈.....	76
하드 드라이브 및 옵티컬 드라이브 모듈 제거.....	76
하드 드라이브 및 옵티컬 드라이브 모듈 설치.....	78
광학 드라이브.....	81
광학 드라이브 분리.....	81
광학 드라이브 설치.....	85

메모리 모듈.....	88
메모리 모듈 분리.....	88
메모리 모듈 설치.....	89
방열판 팬.....	90
방열판 팬 제거.....	90
방열판 팬 설치.....	91
방열판 어셈블리.....	92
방열판 어셈블리 제거.....	92
방열판 어셈블리 설치.....	93
침입 스위치.....	94
침입 방지 스위치 분리.....	94
침입 스위치 설치.....	95
전원 스위치.....	96
전원 스위치 제거.....	96
전원 스위치 장착.....	97
프로세서.....	98
프로세서 분리.....	98
프로세서 장착.....	99
M.2 PCIe SSD.....	100
M.2 PCIe SSD 제거.....	100
M.2 PCIe SSD 설치.....	101
전원 공급 장치.....	102
전원 공급 장치 또는 PSU 제거.....	102
전원 공급 장치 또는 PSU 설치.....	104
스피커.....	106
스피커 분리.....	106
스피커 설치.....	107
장 5: 문제 해결.....	109
Dell SupportAssist 사전 부팅 시스템 성능 검사 진단.....	109
SupportAssist 사전 부팅 시스템 성능 검사 실행.....	109
진단.....	109
진단 오류 메시지.....	111
시스템 오류 메시지.....	114
운영 체제 복구.....	115
백업 미디어 및 복구 옵션.....	115
Wi-Fi 전원 주기.....	115
장 6: 도움말 보기.....	116
Dell에 문의하기.....	116

컴퓨터에서 작업하기

주제:

- 안전 지침

안전 지침

컴퓨터의 손상을 방지하고 안전하게 작업하기 위해 다음 안전 지침을 따르십시오. 특별히 언급하지 않는 한 이 문서에 포함된 각 절차에서는 다음과 같은 조건을 전제하고 있음을 유의하십시오.

- 컴퓨터와 함께 제공된 안전 정보를 읽었습니다.
- 분리 절차를 역순으로 수행하여 구성 요소를 교체하거나 설치(별도로 구입한 경우)할 수 있습니다.

⚠ 경고: 컴퓨터 내부 작업을 시작하기 전에 컴퓨터와 함께 제공된 안전 정보를 읽어보십시오. 추가 안전 모범 사례 정보는 [규정 준수 홈페이지](#)를 참조하십시오.

⚠ 주의: 대부분의 수리는 인증받은 서비스 기술 지원 담당자가 수행해야 합니다. 사용자는 제품 설명서에서 허가한 경우나 온라인 또는 전화서비스/지원팀에서 지시한 경우에만 문제 해결 절차 및 단순 수리 작업을 수행할 수 있습니다. Dell사에서 공인하지 않은 서비스로 인한 손상에 대해서는 보상하지 않습니다. 제품과 함께 제공된 안전 지침을 읽고 따르십시오.

⚠ 주의: 정전기 방전을 방지하려면 손목 접지대를 사용하거나 주기적으로 컴퓨터 뒷면의 커넥터와 도색되지 않은 금속 표면을 동시에 만져서 접지하십시오.

⚠ 주의: 구성 요소와 카드를 조심스럽게 다루십시오. 카드의 구성 요소나 단자를 만지지 마십시오. 카드를 잡을 때는 모서리나 금속 설치 브래킷을 잡으십시오. 프로세서와 같은 구성 요소를 잡을 때는 핀을 만지지 말고 모서리를 잡으십시오.

⚠ 주의: 케이블을 연결 해제할 때는 케이블을 직접 잡아 당기지 말고 커넥터나 당김 탭을 잡아 당깁니다. 일부 케이블에는 잠금 탭이 있는 커넥터가 달려 있으므로 이와 같은 종류의 케이블을 연결 해제하는 경우에는 잠금 탭을 누르고 연결 해제합니다. 커넥터를 잡아 당길 때 커넥터 핀이 구부러지지 않도록 수평으로 잡아 당깁니다. 케이블을 연결하기 전에 두 커넥터가 방향이 올바르게 정렬되었는지도 확인합니다.

ⓘ 노트: 컴퓨터 덮개 및 패널을 열기 전에 전원을 모두 분리합니다. 컴퓨터 내부에서 작업한 후에는 전원을 연결하기 전에 덮개, 패널 및 나사를 전부 장착합니다.

ⓘ 노트: 컴퓨터와 특정 구성 요소의 색상은 이 설명서와 다를 수도 있습니다.

컴퓨터 내부 작업을 시작하기 전에

1. 열려 있는 파일을 모두 저장하고 닫은 다음 사용 중인 응용 프로그램을 모두 종료합니다.
2. 컴퓨터를 종료하십시오. **시작 > 전원 > 종료**를 클릭합니다.

ⓘ 노트: 다른 운영 체제를 사용하고 있는 경우 해당 운영 체제의 설명서에서 종료 지침을 참조하십시오.

3. 컴퓨터 및 모든 연결된 디바이스를 전원 콘센트에서 연결 해제하십시오.
4. 키보드, 마우스, 모니터 등과 같은 연결된 모든 네트워크 디바이스 및 주변 장치를 컴퓨터에서 연결 해제합니다.
5. 해당하는 경우, 모든 미디어 카드 및 광학 디스크를 컴퓨터에서 분리합니다.
6. 컴퓨터를 콘센트에서 분리한 후 전원 버튼을 5초 정도 길게 눌러 시스템 보드를 접지합니다.

⚠ 주의: 컴퓨터를 평평하고 부드럽고 깨끗한 곳에 두어 디스플레이에 흠집이 생기는 것을 방지합니다.

7. 컴퓨터를 뒤집어 놓습니다.

안전 지침

안전 지침 장에서는 분해 지침을 수행하기 전에 따라야 하는 기본 단계를 자세히 설명합니다.

설치를 진행하거나 분해 또는 재조립 단계를 거치는 고장 수리 절차를 진행하기 전에 다음 안전 지침을 준수하십시오.

- 시스템 및 장착된 모든 주변 장치를 끕니다.
- 시스템 및 장착된 모든 주변 장치를 AC 전원에서 분리합니다.
- 모든 네트워크 케이블, 전화기 및 통신선을 시스템에서 분리합니다.
- 내부에서 작업할 때는 ESD 현장 서비스 키트를 사용하여 ESD(Electrostatic Discharge)를 방지해야 합니다.
- 시스템 구성 요소를 분리한 후에는 분리된 구성 요소를 정전기 방지 처리된 매트에 조심스럽게 둡니다.
- 비전도성 고무 밑창이 달린 신발을 신어서 감전 사고를 당할 가능성을 줄입니다.

대기 전력

대기 전력이 있는 Dell 제품은 케이스를 열기 전에 플러그를 뽑아야 합니다. 대기 전력이 있는 시스템은 기본적으로 시스템을 꺼도 전력이 공급됩니다. 내부 전원을 사용하면 시스템을 원격으로 켜고(LAN을 통해 재개) 절전 모드로 둘 수 있습니다. 다른 고급 전원 관리 기능도 있습니다.

플러그를 뽑고 전원 버튼을 15초 동안 누르고 있으면 시스템 보드에서 잔여 전력이 방전됩니다.

결합

결합은 2개 이상의 접지 전도체를 동일한 전위에 연결하는 방법으로, 현장 서비스 정전기 방전(ESD) 키트를 사용하여 수행합니다. 결합 와이어를 연결할 때는 베어 메탈에 와이어를 연결해야 하며, 페인트를 칠한 표면이나 비금속 표면에 와이어를 연결해서는 안 됩니다. 또한 손목 스트랩을 피부에 잘 고정하고 본인과 장비를 결합하기 전에 시계, 팔찌 또는 반지와 같은 모든 장신구를 빼야 합니다.

정전기 방전 - ESD 방지

ESD는 확장 카드, 프로세서, 메모리 DIMM, 시스템 보드와 같이 민감한 전자 구성 요소를 다룰 때 아주 중요한 부분입니다. 너무 짧은 시간으로 충전할 경우 간헐적인 문제 또는 제품 수명 단축 등 원인 불명으로 회로가 손상될 수 있습니다. 업계에서 전력 요구 사항의 완화와 집적도 향상을 요구함에 따라 ESD 보호에 대한 관심이 높아지고 있습니다.

최근 Dell 제품에 사용된 반도체의 집적도 향상으로 인해 정전기로 인한 손상 정도가 이전 Dell 제품에 비해 높아짐에 따라 일부 부품 처리에 승인된 이전 방법이 더 이상 적용되지 않게 되었습니다.

두 가지 대표적인 ESD 손상 유형으로는 치명적인 오류와 간헐적으로 발생하는 오류가 있습니다.

- **치명적인 오류** - 이러한 오류는 ESD 관련 오류의 약 20%를 차지합니다. 장치 기능이 즉각적으로 완전히 손실되는 오류입니다. 정전기 충격을 받은 메모리 DIMM, 메모리가 누락되었거나 작동하지 않을 경우 비프음 코드와 함께 "POST 실행 안 됨/화면이 표시되지 않음(No POST/No Video)" 증상이 생성되는 오류 등이 치명적인 오류에 해당됩니다.
- **간헐적으로 발생하는 오류** - 이러한 오류는 ESD 관련 오류의 약 80%를 차지합니다. 간헐적인 오류의 비율이 높다는 것은 손상이 발생했을 때 대부분 즉각적으로 인지할 수 없다는 것을 의미합니다. DIMM이 정전기 충격을 받았지만, 흔적을 거의 찾아볼 수 없으며, 손상과 관련된 외적인 증상이 즉각적으로 생성되지 않습니다. 몇 주 또는 몇 달이 지나면 흔적이 서서히 사라질 수 있으며 그러한 동안 메모리 무결성, 간헐적인 메모리 오류 등의 성능 저하가 발생할 수 있습니다.

인지하고 문제를 해결하기 어려운 손상 유형은 간헐적으로 발생하는 오류입니다. 이것은 잠복(잠재 또는 "walking wounded") 오류라고도 합니다.

ESD 손상을 방지하려면 다음 단계를 수행하십시오.

- 접지 처리가 제대로 된 유선 ESD 손목 접지대를 사용하십시오. 무선 정전기 방지 스트랩은 정전기 방지 기능이 충분하지 않기 때문에 더 이상 사용할 수 없습니다. 부품을 처리하기 전에 새시를 건드리면 ESD 손상에 대한 민감도가 증가하여 부품에 적절한 ESD 보호를 제공하지 않습니다.
- 정전기 방지 공간에서 정전기에 민감한 구성 요소를 다룹니다. 가능하면 정전기 방지 바닥 패드와 작업 패드를 사용하십시오.
- 정전기에 민감한 구성 요소의 포장을 푸는 경우, 부품 설치 준비를 한 후 정전기 방지 포장재에서 제품을 꺼내십시오. 정전기 방지 패키징을 풀려면 먼저 몸에 있는 정전기를 모두 제거해야 합니다.
- 정전기에 민감한 구성 요소를 운반하기 전에 정전기 방지 용기나 포장재에 넣습니다.

ESD 현장 서비스 키트

모니터링되지 않는 현장 서비스 키트가 가장 일반적으로 사용되는 서비스 키트입니다. 각 현장 서비스 키트에는 세 가지 기본 구성 요소인 정전기 방지 매트, 손목 접지대, 본딩 와이어가 포함되어 있습니다.

ESD 현장 서비스 키트의 구성 요소

ESD 현장 서비스 키트의 구성 요소는 다음과 같습니다.

- **정전기 방지 매트** - 정전기 방지 매트는 소산성이며 서비스 절차 중에 부품을 올려 놓을 수 있습니다. 정전기 방지 매트를 사용할 때 손목 접지대의 착용감이 좋아야 하며, 본딩 와이어가 작동 중인 시스템의 매트와 베어 메탈에 연결되어야 합니다. 적절히 배치하면 서비스 부품을 ESD 용기에서 분리하여 매트 위에 직접 놓을 수 있습니다. ESD에 민감한 구성 요소는 손 안, ESD 매트 위, 시스템 내부 또는 용기 안에서 안전합니다.
- **손목 접지대 및 본딩 와이어** - 손목 접지대 및 본딩 와이어는 ESD 매트가 필요하지 않을 경우에 하드웨어에서 손목 접지대와 베어 메탈 간에 직접 연결되거나 매트 위에 일시적으로 놓인 하드웨어를 보호하기 위해 정전기 방지 매트와 연결될 수 있습니다. 피부, ESD 매트 및 하드웨어 간에 손목 접지대와 본딩 와이어의 물리적인 연결을 본딩이라고 합니다. 손목 접지대, 매트, 본딩 와이어가 제공되는 현장 서비스 키트만 사용하십시오. 무선 손목 접지대는 사용하지 마십시오. 손목 접지대의 내부 전선은 일반적인 마모로 인해 손상되기 쉬우며 우발적인 ESD 하드웨어 손상을 방지하기 위해 손목 접지대 테스터를 사용하여 정기적으로 점검해야 합니다. 손목 접지대와 본딩 와이어는 최소 일주일에 한 번 점검하는 것이 좋습니다.
- **ESD 손목 접지대 테스터** - ESD 스트랩 내부의 전선은 시간이 경과하면 손상되기 쉽습니다. 모니터링되지 않는 키트를 사용하는 경우 각 서비스 풀을 이용하기 전에 최소 일주일에 한 번 스트랩을 정기적으로 검사하는 것이 좋습니다. 손목 접지대 테스터는 이러한 테스트를 수행하는 가장 효과적인 방법입니다. 손목 접지대 테스터가 없는 경우 지역 사무소에 재고가 있는지 문의하십시오. 테스트를 수행하려면, 손목 접지대의 본딩 와이어를 테스터에 연결하고 단추를 눌러 테스트를 시작합니다. 녹색 LED가 켜질 경우 테스트가 성공한 것이고, 빨간색 LED가 켜지거나 경고 소리가 나면 테스트에 실패한 것입니다.
- **절연체 요소** - 플라스틱 방열판 케이지 등과 같은 ESD에 민감한 장치는 정전기가 매우 잘 발생하는 절연체인 내부 부품과 멀리 분리해 놓아야 합니다.
- **작업 환경** - ESD 현장 서비스 키트를 배포하기 전에 고객의 입장에서 상황을 평가합니다. 예를 들어 서버 환경용 키트를 배포하는 것은 데스크탑 또는 노트북 환경용 키트를 배포하는 것과 다릅니다. 서버는 일반적으로 데이터 센터 내 랙에, 데스크탑 또는 노트북은 사무실 책상이나 사무 공간 내에 설치됩니다. 복구하려는 시스템 유형을 수용할 수 있는 추가 공간과 함께 ESD 키트를 배포하기에 충분한 작업 영역을 항상 찾아야 합니다. 이러한 작업 영역은 장애물이 없으며 평평하고 개방형 공간이어야 합니다. 또한 ESD를 일으키는 절연체도 없어야 합니다. 작업 영역에서 모든 하드웨어 구성 요소를 실제로 다루기 전에 스티로폼이나 그 외 플라스틱과 같은 절연체와 민감한 부품의 거리를 최소 30cm(12인치) 이상 유지해야 합니다.
- **ESD 포장** - 모든 ESD에 민감한 장치는 정전기 방지 포장으로 배송 및 제공되어야 합니다. 금속 정전기 방지 가방을 사용하는 것이 좋습니다. 그러나 부품이 파손된 경우 항상 새 부품을 받은 것과 동일한 ESD 백 및 포장을 사용하여 해당 부품을 반품해야 합니다. ESD 백을 접은 후 테이프로 밀봉하고 들어 있던 것과 같은 포장 발포제와 함께 새 부품을 받은 원래 상자 안에 넣어야 합니다. ESD에 민감한 장치의 포장은 ESD 방지 작업대에서만 풀어야 하며, 부품을 절대 ESD 백 위에 놓아서는 안 됩니다. 백 안쪽에만 정전기 차폐 처리가 되어 있기 때문입니다. 부품은 항상 손에 잡고 있거나, ESD 매트 위에 놓거나, 시스템 또는 정전기 방지 가방 안에 넣으십시오.
- **민감한 구성 요소 운반** - ESD 민감한 구성 요소(예: 교체 부품 또는 Dell에 반환되는 부품)를 운반할 때는 안전한 운반을 위해 해당 부품을 정전기 방지 가방 안에 넣어야 합니다.

ESD 보호 요약

모든 현장 서비스 기사는 Dell 제품을 수리할 때 항상 기존의 유선 ESD 손목 접지선 및 정전기 방지 매트를 사용하는 것이 좋습니다. 또한 기사는 서비스를 수행하는 동안 민감한 부품을 모든 절연체와 분리시켜 두어야 하며, 민감한 구성 요소를 운반할 때는 정전기 방지 가방을 사용해야 합니다.

민감한 구성요소 운반

교체용 부품이나 Dell에 반품할 부품과 같이 ESD에 민감한 장치를 운반할 때는 정전기 방지 백에 넣어 운반하는 것이 안전합니다.

장비 들어 올리기

무거운 장비를 들어 올릴 때는 다음 지침을 따르십시오.

△ 주의: 50파운드보다 무거운 장비를 들어 올리지 마십시오. 항상 다른 사람에게 도움을 요청하거나 기계 인양 장치를 사용하십시오.

1. 발을 바닥에 안정적으로 딛습니다. 발 사이를 벌려서 안정적인 자세를 취하고 발가락을 바깥쪽으로 향합니다.
2. 배에 힘을 줍니다. 장비를 들어 올릴 때 배의 근육이 허리를 받쳐주어 장비 무게의 균형을 조절할 수 있습니다.
3. 허리가 아닌 다리를 사용하여 들어 올립니다.
4. 장비에 몸을 바짝 붙입니다. 허리 쪽에 가까이 붙일수록 허리에 가해지는 부담이 줄어듭니다.
5. 장비를 들어 올리든 내려 놓든 허리를 바로 세웁니다. 몸의 무게를 장비에 신지 않습니다. 몸과 등을 비틀지 않습니다.
6. 장비를 내릴 때에는 이 지침의 역순을 따르십시오.

컴퓨터 내부 작업을 마친 후에

① **노트:** 컴퓨터 내부에 나사가 남아 있거나 느슨한 나사가 존재하는 경우 컴퓨터가 심각하게 손상될 수 있습니다.

1. 나사를 모두 장착하고 컴퓨터 내부에 남아 있는 나사가 없는지 확인합니다.
2. 컴퓨터 작업을 시작하기 전에 분리한 모든 외부 디바이스, 주변 디바이스 및 케이블을 컴퓨터에 연결합니다.
3. 컴퓨터 작업을 시작하기 전에 분리한 모든 미디어 카드, 디스크 및 기타 부품을 다시 장착합니다.
4. 전원 콘센트에 컴퓨터와 연결된 모든 디바이스를 연결합니다.
5. 컴퓨터를 켭니다.

기술 및 구성 요소

이 장에서는 시스템에서 사용 가능한 기술 및 구성 요소를 자세히 설명합니다.

주제:

- DDR4
- USB 기능
- USB Type-C
- USB Type-C 사용 DisplayPort의 이점
- HDMI 2.0
- 인텔 옵테인 메모리

DDR4

DDR4(Double Data Rate 4)는 DDR2 및 DDR3 기술에 고속 성능이 추가된 메모리로, DDR3의 최대 용량이 DIMM당 128GB인데 비해 최대 512GB의 용량을 제공합니다. DDR4 SDRAM(동기식 동적 임의 접근 메모리)은 사용자가 시스템에 잘못된 유형의 메모리를 설치하지 않도록 SDRAM 및 DDR 모두에서 다르게 키가 입력됩니다.

작동에 1.5V의 전력이 필요한 DDR3에 비해 DDR4에는 20% 적은 전력(1.2V)이 필요합니다. DDR4는 메모리를 재생할 필요없이 호스트 장치를 대기 상태로 전환할 수 있는 새로운 DPD(Deep Power-Down) 모드를 지원합니다. DPD(Deep Power-Down) 모드는 대기 전력 소모를 40~50% 줄여줄 것으로 예상됩니다.

DDR4 세부 정보

DDR3와 DDR4 메모리 모듈 간에는 다음과 같이 미묘한 차이가 있습니다.

키 노치 차이

DDR4 모듈의 키 노치가 DDR3 모듈의 키 노치와 다른 위치에 있습니다. 두 노치 모두 삽입 가장자리에 있지만, 모듈이 호환되지 않는 보드나 플랫폼에 설치되는 것을 방지하기 위해 DDR4의 노치 위치는 약간 다릅니다.



그림 1. 노치 차이

두께 증가

DDR4 모듈은 신호 레이어를 더 많이 수용할 수 있도록 DDR3보다 약간 더 두껍습니다.

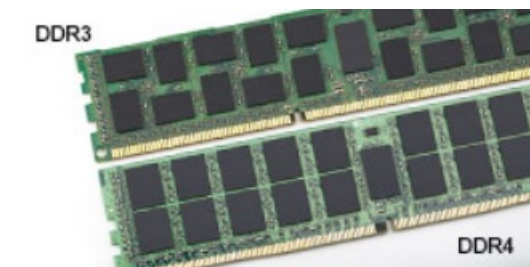

그림 2. 두께 차이

곡선 가장자리

DDR4 모듈은 메모리 설치 시 삽입을 돕고 PCB에 대한 압력을 완화하기 위해 가장자리가 곡선으로 되어 있습니다.



그림 3. 곡선 가장자리

메모리 오류

시스템의 메모리 오류 표시는 새 켜짐-깜박임-깜박임-깜박임-켜짐의 또는 오류 코드를 표시합니다. 모든 메모리에 오류가 발생하면, LCD의 전원이 켜지지 않습니다. 일부 휴대용 시스템의 경우와 같이, 시스템의 하단 또는 키보드 아래에 있는 메모리 커넥터의 알려진 양호한 메모리 모듈을 시도하여 발생 가능한 메모리 오류에 대한 문제 해결.

이 노트: DDR4 메모리는 보드에 내장되어 있으며 표시 및 참조된 것처럼 교체 가능한 DIMM이 아닙니다.

USB 기능

USB(Universal Serial Bus)라고 불리는 범용 직렬 버스는 1996년에 도입되었습니다. USB는 호스트 컴퓨터와 마우스, 키보드, 외부 드라이브, 프린터와 같은 주변 기기 간의 연결을 획기적으로 단순화시켰습니다.

표 1. USB 진화

유형	데이터 전송률	범주	도입 년도
USB 2.0	480Mbps	고속	2000
USB 3.0/USB 3.1 Gen 1	5Gbps	SuperSpeed	2010
USB 3.1 Gen2	10Gbps	SuperSpeed	2013

USB 3.0/USB 3.1 Gen 1(SuperSpeed USB)

지난 몇 년간 USB 2.0은 약 60억 개가 판매되면서 사실상 PC 업계의 인터페이스 표준으로 확고한 지위를 다졌지만, 그 어느 때보다도 신속한 전산 하드웨어와 큰 대역폭 요구로 인해 더욱 빠른 성장에 대한 필요성이 대두되고 있습니다. USB 3.0/USB 3.1 Gen 1은 마침내 이전 모델보다 (이론적으로) 10배 빠른 속도로 고객의 요구에 부응하게 되었습니다. 간단히 말해, USB 3.1 Gen 1의 기능은 다음과 같습니다.

- 증대된 전송 속도(최대 5 Gbps)
- 전력 소모량이 높은 디바이스를 위한 최대 버스 전력 및 기기 전류 증가
- 새 전원 관리 기능
- 전체 이중 데이터 전송 및 신규 전송 유형 지원

- 이전 버전 USB 2.0 호환 가능
- 새 커넥터 및 케이블

아래에 USB 3.0/USB 3.1 Gen 1에 관해 가장 자주 묻는 질문에 대한 답변이 포함되어 있습니다.



속도

현재 최신 USB 3.0/USB 3.1 Gen 1 사양으로 정의되는 3가지 속도 모드가 있습니다. 이러한 속도 모드는 SuperSpeed, Hi-Speed, Full-Speed입니다. 새로운 SuperSpeed 모드의 전송 속도는 4.8Gbps입니다. 사양은 보통 각각 USB 2.0 및 1.1로 알려진 Hi-Speed 및 Full-Speed USB 모드이지만, 좀 더 낮은 속도의 모드는 각각 480Mbps 및 12Mbps에서 작동하고 이전 버전과의 호환성을 유지합니다.

USB 3.0/USB 3.1 Gen 1은 다음과 같은 기술적 변경 사항을 적용해 훨씬 뛰어난 성능을 제공합니다.

- 기존 USB 2.0 버스(아래의 이미지 참조)와 병렬로 물리적 버스가 추가되었습니다.
- 이전의 USB 2.0에는 4개의 와이어(전원, 접지, 차등 데이터용 1쌍)가 있었으나, USB 3.0/USB 3.1 Gen 1의 경우 커넥터 및 케이블 연결에 총 8개의 결합된 커넥션을 위해 4개가 추가된 2쌍의 차등 신호(수신 및 전송)가 설치되어 있습니다.
- USB 3.0/USB 3.1 Gen 1은 USB 2.0의 반이중 배열이 아닌 양방향 데이터 인터페이스를 활용합니다. 이론상으로는 대역폭이 10배 늘어납니다.

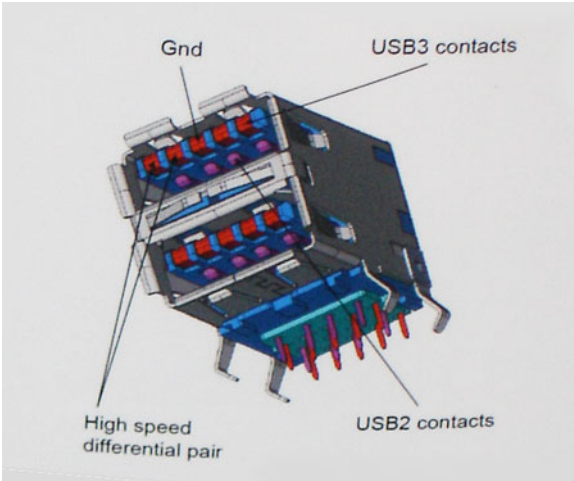

오늘날 고화질 비디오 콘텐츠의 데이터 전송, 테라바이트 스토리지 디바이스, 고등급 메가픽셀 디지털 카메라 등에 대한 기대가 점점 높아짐에 따라, USB 2.0의 속도는 충분하지 않을 수 있습니다. 게다가 USB 2.0을 연결해도 데이터 전송은 실제 최대 데이터 전송 속도인 320Mbps(40MB/s) 정도로, 이론상 최대 처리량인 480Mbps에 결코 근접할 수 없습니다. 마찬가지로 USB 3.0/USB 3.1 Gen 1 연결 역시 4.8Gbps에 도달할 수 없습니다. 현실적인 최대 전송 속도는 최대 400MB/s로 볼 수 있을 것입니다. 이 속도에서 USB 3.0/USB 3.1 Gen 1의 성능은 USB 2.0보다 10배 향상됩니다.

응용 프로그램

USB 3.0/USB 3.1 Gen 1은 좁은 공간을 확장하고, 디바이스에 대해 더 많은 가용 공간을 제공하여 전반적인 사용 경험을 향상시킵니다. 그동안 USB 비디오의 화질이 최대 해상도, 지연, 비디오 압축 면에서 매우 좋지 않았던 점을 감안할 때, 대역폭이 5~10배 좋아질 경우 USB 비디오 솔루션이 크게 향상될 것이라는 것을 쉽게 예상할 수 있습니다. 단일 링크 DVI에서는 대략 2Gbps의 처리량이 필요 합니다. 이때 480Mbps에 한계가 있을 경우, 5Gbps는 기대 이상으로 발전 가능성이 높습니다. 4.8Gbps가 보장된다면 표준은 외부 RAID 스토리지 시스템처럼 USB 영역에 속하지 않았던 일부 제품에서 답을 찾을 것입니다.

SuperSpeed USB 3.0/USB 3.1 Gen 1을 사용할 수 있는 제품은 다음과 같습니다.

- 외장형 USB 3.0 데스크탑/USB 3.1 Gen 1 하드 드라이브
- 휴대용 USB 3.0/USB 3.1 Gen 1 하드 드라이브
- USB 3.0/USB 3.1 Gen 1 드라이브 도크 및 어댑터
- USB 3.0/USB 3.1 Gen 1 플래시 드라이브 및 판독기
- USB 3.0/USB 3.1 Gen 1 솔리드 스테이트 드라이브
- USB 3.0/USB 3.1 Gen 1 RAID

- 광학 매체 드라이브
- 멀티미디어 디바이스
- 네트워킹
- USB 3.0/USB 3.1 Gen 1 어댑터 카드 및 허브

호환성

다행히 USB 3.0/USB 3.1 Gen 1은 처음부터 USB 2.0과 정상적으로 호환되도록 면밀하게 계획되었습니다. 무엇보다도, USB 3.0/USB 3.1 Gen 1은 새로운 물리적 연결을 지정함에 따라 새로운 프로토콜의 더 빠른 성능을 활용하는 새 케이블을 지정하면서, 커넥터 자체는 전과 정확히 동일한 위치에 4개의 USB 2.0 접촉부가 있는 동일한 직사각형 모양을 유지하고 있습니다. USB 3.0/USB 3.1 Gen 1에는 독립적으로 데이터를 수신 및 전송하는 5개의 새로운 연결부가 있으며, 적절한 SuperSpeed USB 연결부에 연결할 때에만 작동됩니다.

USB Type-C

USB Type-C는 새로운 소형 물리적 커넥터입니다. 커넥터 자체에 USB 3.1 및 USB PD(USB Power Delivery)와 같은 다양한 신규 USB 표준 지원 기능이 있습니다.

대체 모드

USB Type-C는 새로운 초소형 커넥터 표준으로, 이전 USB Type-A 플러그의 약 1/3 크기입니다. 이는 모든 디바이스에서 사용할 수 있는 단일 커넥터 표준입니다. USB Type-C 포트는 "대체 모드"를 사용하여 다양한 프로토콜을 지원할 수 있으므로 이를 통해 해당 단일 USB 포트에서 HDMI, VGA, DisplayPort 또는 다른 유형의 연결 출력이 가능한 어댑터를 확보할 수 있습니다.

USB Power Delivery

USB PD 사양은 USB Type-C와도 밀접히 연결되어 있습니다. 현재 스마트폰, 태블릿 및 기타 모바일 디바이스는 대체로 USB 연결을 사용하여 충전합니다. USB 2.0 연결은 최대 2.5W의 전력을 제공하지만, 이 정도로는 휴대폰 충전밖에 할 수 없습니다. 예를 들어, 노트북 컴퓨터는 최대 60W가 필요합니다. USB Power Delivery 사양은 이 전원 전달 성능을 최대 100W까지 높여줍니다. 양방향이므로 디바이스는 전력 송수신이 모두 가능합니다. 또한 디바이스가 연결을 통해 데이터를 전송함과 동시에 전력을 수신할 수 있습니다.

이는 모든 충전이 표준 USB 연결로 가능해져서 더 이상 개인 노트북 컴퓨터 충전 케이블이 필요하지 않습니다. 스마트폰 충전을 위한 휴대용 배터리 팩 및 다른 최신 휴대용 디바이스로 노트북 컴퓨터를 충전할 수 있습니다. 노트북 컴퓨터를 전원 케이블에 연결된 외장 디스플레이에 연결하면 외장 디스플레이를 사용하면서 노트북 컴퓨터 충전까지 동시에 할 수 있습니다. 이 모든 것이 하나의 작은 USB Type-C 연결로 가능합니다. 이를 사용하려면 디바이스 및 케이블이 USB Power Delivery를 지원해야 하므로 USB Type-C 연결이 있다고 해서 항상 지원되는 것은 아닙니다.

USB Type-C 및 USB 3.1

USB 3.1은 새로운 USB 표준입니다. USB 3의 이론상 대역폭은 USB 3.1 Gen 1과 동일한 5Gbps지만, USB 3.1 Gen 2의 대역폭은 10Gbps입니다. 1세대 Thunderbolt 커넥터만큼 빠른 속도를 자랑합니다. USB Type-C는 USB 3.1과는 다릅니다. USB Type-C는 커넥터의 모양일 뿐, 기반 기술은 USB 2 또는 USB 3.0일 수 있습니다. 실제로, Nokia의 N1 Android 태블릿은 USB Type-C 커넥터를 사용하지만 기반은 USB 3.0이 아닌 모두 USB 2.0입니다. 그러나 이러한 기술은 서로 밀접하게 관련되어 있습니다.

USB Type-C 사용 DisplayPort의 이점

- 전체 DisplayPort 오디오/비디오(A/V) 성능(60Hz에서 최대 4K)
- 플러그 방향 및 케이블 방향 전환 가능
- 어댑터가 있는 경우 VGA, DVI와 하위 호환 가능
- SuperSpeed USB(USB 3.1) 데이터
- HDMI 2.0a 지원 및 이전 버전과 하위 호환 가능

HDMI 2.0

본 주제는 HDMI 2.0 및 기능과 그에 따른 이점을 설명합니다.

HDMI(고선명 멀티미디어 인터페이스)는 산업 기반, 비압축 방식의 전체 디지털 음향/영상 인터페이스입니다. HDMI는 호환 디지털 음향/영상 기기(DVD 플레이어, A/V 수신기 등)와 호환 디지털 음향/영상 모니터(디지털 TV(DTV) 등) 간 인터페이스를 제공합니다. HDMI용 기기는 TV와 DVD 플레이어입니다. 눈에 띄는 점은 케이블 수 감소와 콘텐츠 보호 기능입니다. HDMI는 하나의 케이블로 표준, 향상된 고화질 영상과 다채널 디지털 음향을 동시에 전달합니다.

HDMI 2.0 기능

- **HDMI 이더넷 채널** - HDMI 링크에 고속 네트워크를 추가하여 별도의 이더넷 케이블 없이도 사용자가 IP 활성화 장치를 활용할 수 있도록 합니다.
- **오디오 리턴 채널** - 내장형 튜너가 포함되어 있고 HDMI가 연결된 TV가 별도의 오디오 케이블 없이 서라운드 오디오 시스템으로 오디오 데이터 '업스트림'을 전송할 수 있습니다.
- **3D** - 3D 게임 및 홈시어터 애플리케이션을 위한 주요 3D 비디오 형식의 입출력 프로토콜을 지정합니다.
- **콘텐츠 유형** - 콘텐츠에 따라 TV가 화질 설정을 최적화할 수 있도록 디스플레이 및 소스 장치 간의 콘텐츠 유형을 실시간으로 신호 교환합니다.
- **추가 색상 영역** - 디지털 사진 또는 컴퓨터 그래픽에서 사용된 추가 색상 모델 지원을 추가합니다.
- **4K 지원** - 많은 상업 영화관에서 사용하는 디지털 시네마 시스템에서 사용되는 차세대 디스플레이를 위한 1080p 이상의 비디오 해상도를 활성화합니다.
- **HDMI 마이크로 커넥터** - 최대 1080p의 비디오 해상도를 지원하는 휴대전화 및 기타 이동식 장치를 위한 신규 소형 커넥터입니다.
- **자동차 연결 시스템** - 자동차 비디오 시스템을 위한 신규 케이블 및 커넥터로 진정한 고품질의 해상도를 제공하며 자동차 환경에 적합하게 설계되었습니다.

HDMI 이점

- 품질 HDMI는 선명한 화질을 위해 비압축된 디지털 오디오 및 비디오를 전송합니다.
- 저비용 HDMI는 단순하고 비용 효율적인 방식으로 비압축된 비디오 형식을 지원하는 동시에 디지털 인터페이스의 품질과 기능을 제공합니다.
- 오디오 HDMI는 표준 스테레오부터 멀티채널 서라운드 사운드까지, 다양한 오디오 형식을 지원합니다.
- HDMI는 비디오와 멀티채널 오디오를 하나의 케이블로 통합하여 현재 A/V 시스템에서 사용되는 많은 케이블로 인해 발생하는 비용과 복잡성을 감소시킵니다.
- HDMI의 새 기능은 DVD 플레이어와 같은 비디오 소스와 DTV 간의 통신을 지원합니다.

인텔 옵테인 메모리

인텔 옵테인 메모리는 스토리지 가속기로만 작동합니다. 컴퓨터에 설치된 메모리(RAM)를 교체하거나 해당 메모리에 추가되지 않습니다.

이 노트: 인텔 옵테인 메모리는 다음 요구 사항을 충족하는 컴퓨터에서 지원됩니다.

- 7세대 이상 인텔 코어 i3/i5/i7 프로세서
- Windows 10 64비트 버전 1607 이상
- 인텔 빠른 스토리지 기술 드라이버 버전 15.9.1.1018 이상

표 2. 인텔 옵테인 메모리 사양

기능	사양
인터페이스	PCIe 3x2 NVMe 1.1
커넥터	M.2 카드 슬롯(2230/2280)
지원되는 구성	<ul style="list-style-type: none"> ● 7세대 이상 인텔 코어 i3/i5/i7 프로세서 ● Windows 10 64비트 버전 1607 이상 ● 인텔 빠른 스토리지 기술 드라이버 버전 15.9.1.1018 이상
용량	32GB

인텔 옵테인 메모리 활성화

1. 작업 표시줄에서 검색 상자를 클릭한 후 "인텔 빠른 스토리지 기술"을 입력합니다.
2. **Intel Rapid Storage Technology(인텔 빠른 스토리지 기술)**를 클릭합니다.
3. **Status(상태)** 탭에서 **Enable(활성화)**을 클릭하여 인텔 옵테인 메모리를 활성화합니다.
4. 경고 화면에서 호환 가능한 빠른 드라이브를 선택하고 **Yes(예)**를 클릭하여 계속해서 인텔 옵테인 메모리를 활성화합니다.
5. **Intel Optane memory(인텔 옵테인 메모리) > Reboot(재부팅)**을 클릭하여 인텔 옵테인 메모리를 활성화합니다.

 **노트:** 전체 성능 이점을 보려면 활성화한 이후 애플리케이션을 최대 3번까지 실행해야 할 수 있습니다.

인텔 옵테인 메모리 비활성화

 **주의:** 인텔 옵테인 메모리를 비활성화한 후 인텔 빠른 스토리지 기술용 드라이버를 제거하지 마십시오. 제거하는 경우 블루 스크린 오류가 발생합니다. 인텔 빠른 스토리지 기술 사용자 인터페이스는 드라이버를 분리하지 않고도 제거할 수 있습니다.

 **노트:** 컴퓨터에서 인텔 옵테인 메모리 모듈이 가속화한 SATA 스토리지 디바이스를 제거하기 전에 먼저 인텔 옵테인 메모리를 비활성화해야 합니다.

1. 작업 표시줄에서 검색 상자를 클릭한 후 "인텔 빠른 스토리지 기술"을 입력합니다.
2. **Intel Rapid Storage Technology(인텔 빠른 스토리지 기술)**를 클릭합니다. **Intel Rapid Storage Technology(인텔 빠른 스토리지 기술)** 창이 표시됩니다.
3. **Intel Optane Memory(인텔 옵테인 메모리)** 탭에서 **Disable(비활성화)**을 클릭하여 인텔 옵테인 메모리를 비활성화합니다.
4. 경고를 수락하는 경우 **Yes(예)**를 클릭합니다.
비활성화 진행률이 표시됩니다.
5. **Reboot(재부팅)**을 클릭하여 인텔 옵테인 메모리의 비활성화를 완료하고 컴퓨터를 다시 시작합니다.

주요 시스템 구성 요소

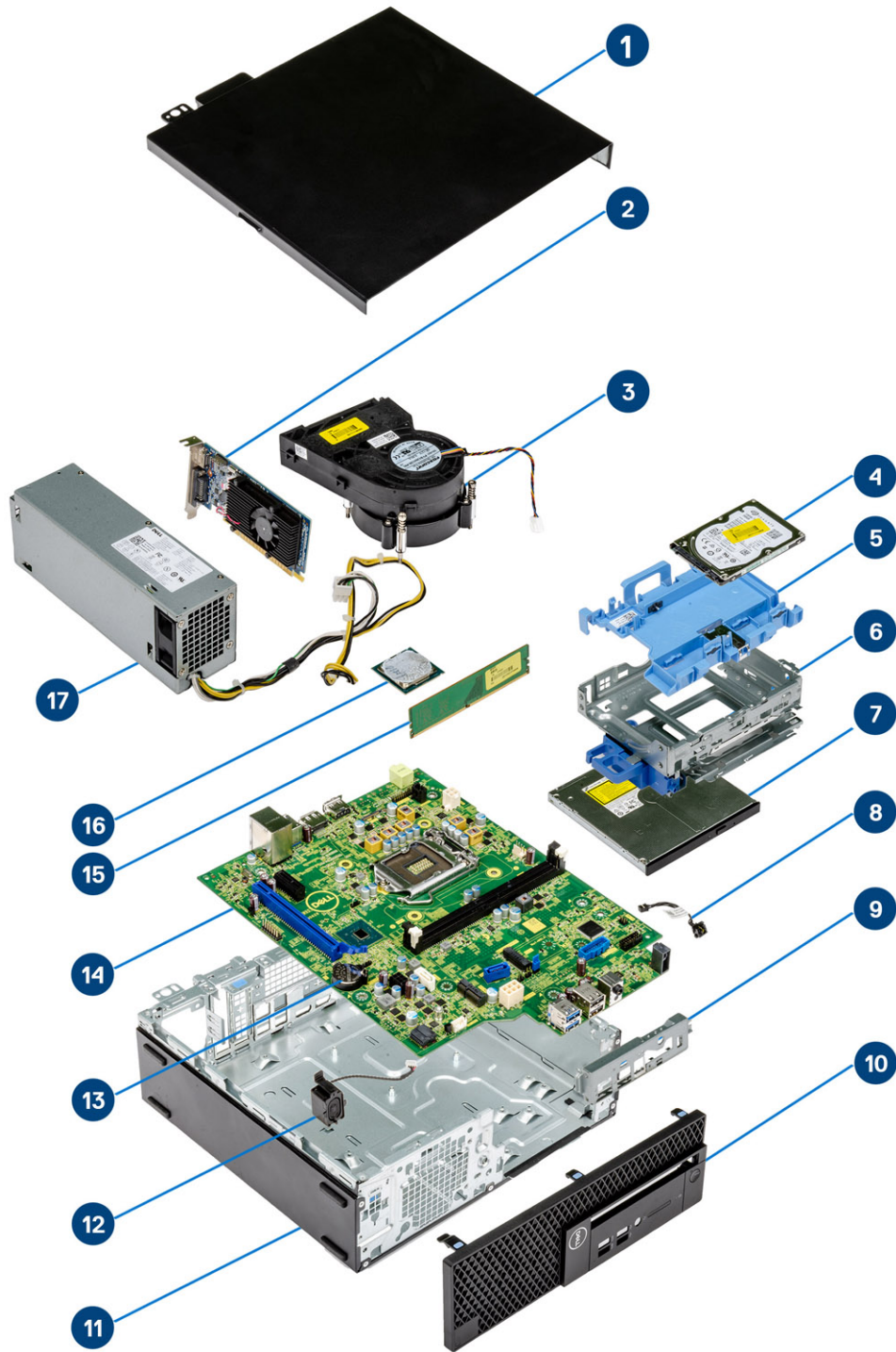

1. 측면 덮개
2. 확장 카드

3. 방열판 조립품
4. 하드 드라이브
5. 하드 드라이브 브래킷
6. 하드 드라이브 케이지
7. 옵티컬 디스크 드라이브
8. 전원 스위치
9. 전면 i/o 브래킷
10. 전면 베젤
11. 샤페
12. 스피커
13. 코인 셀
14. 시스템 보드
15. 메모리
16. 프로세서
17. 전원 공급 장치

① 노트: Dell은 구매한 원래 시스템 구성의 구성 요소 및 부품 번호 목록을 제공합니다. 이러한 부품은 고객이 구매한 보증 기간에 따라 사용할 수 있습니다. 구매 옵션은 Dell 영업 담당자에게 문의하십시오.

구성 요소 제거 및 설치

이 노트: 이 문서의 이미지는 주문한 컴퓨터의 구성에 따라 조금씩 다를 수 있습니다.

주제:

- 측면 덮개
- 확장 카드
- 코인 셀 배터리
- 하드 드라이브 어셈블리
- 베젤
- 광학 드라이브
- 하드 드라이브 및 광학 드라이브 모듈
- 메모리 모듈
- 방열판 팬
- 방열판 어셈블리
- 침입 스위치
- 전원 스위치
- 프로세서
- M.2 PCIe SSD
- 전원 공급 장치
- 스피커
- 시스템 보드
- 확장 카드
- 코인 셀 배터리
- 드 드라이브 어셈블리
- 하드 드라이브
- 베젤
- 하드 드라이브 및 광학 드라이브 모듈
- 광학 드라이브
- 메모리 모듈
- 방열판 팬
- 방열판 어셈블리
- 침입 스위치
- 전원 스위치
- 프로세서
- M.2 PCIe SSD
- 전원 공급 장치
- 스피커

측면 덮개

측면 커버 제거

1. 컴퓨터 내부 작업을 시작하기 전의 절차를 따릅니다.
2. 덮개를 분리하려면:
 - a. 덮개를 컴퓨터에 고정하는 조임 나사를 풀니다[1].
 - b. 측면 커버를 밀어 시스템에서 들어 올립니다[2].

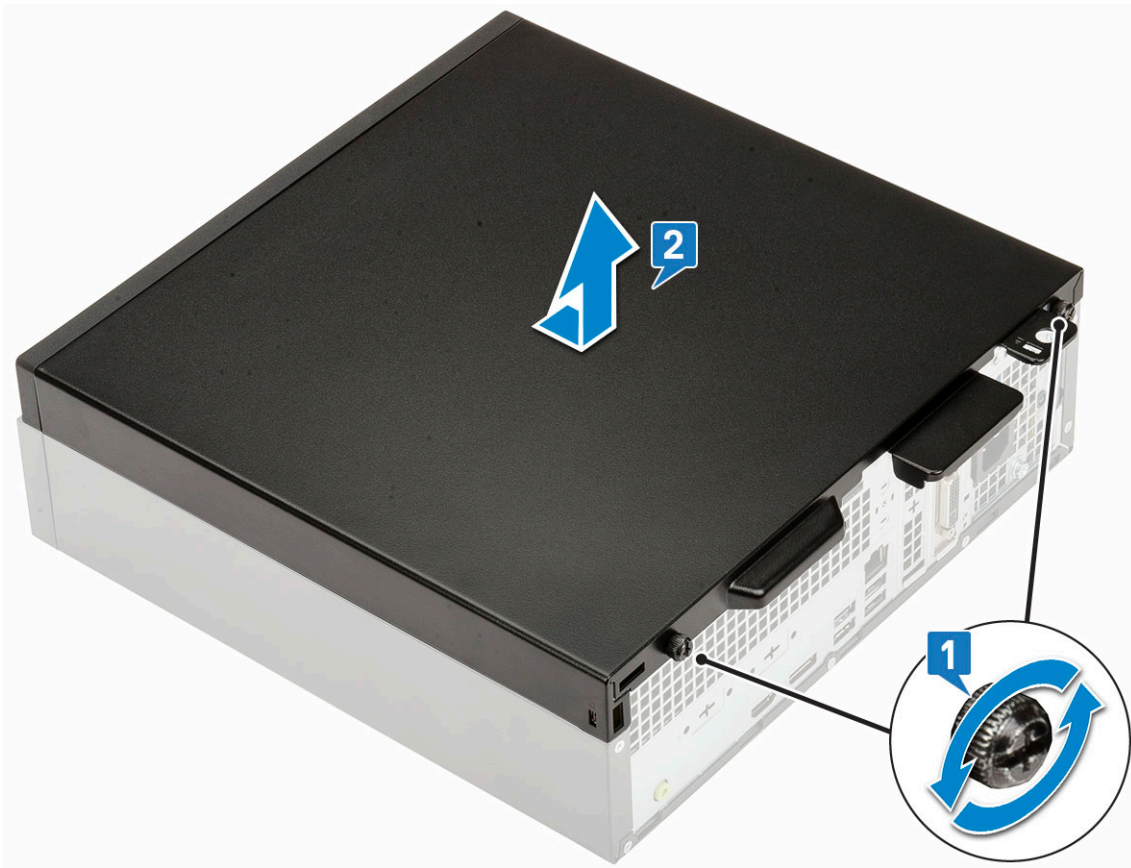

측면 커버 설치

1. 컴퓨터에 커버를 놓고 커버를 밀어 새시에 맞추고 조임 나사를 조여 커버를 컴퓨터에 고정하십시오[1].

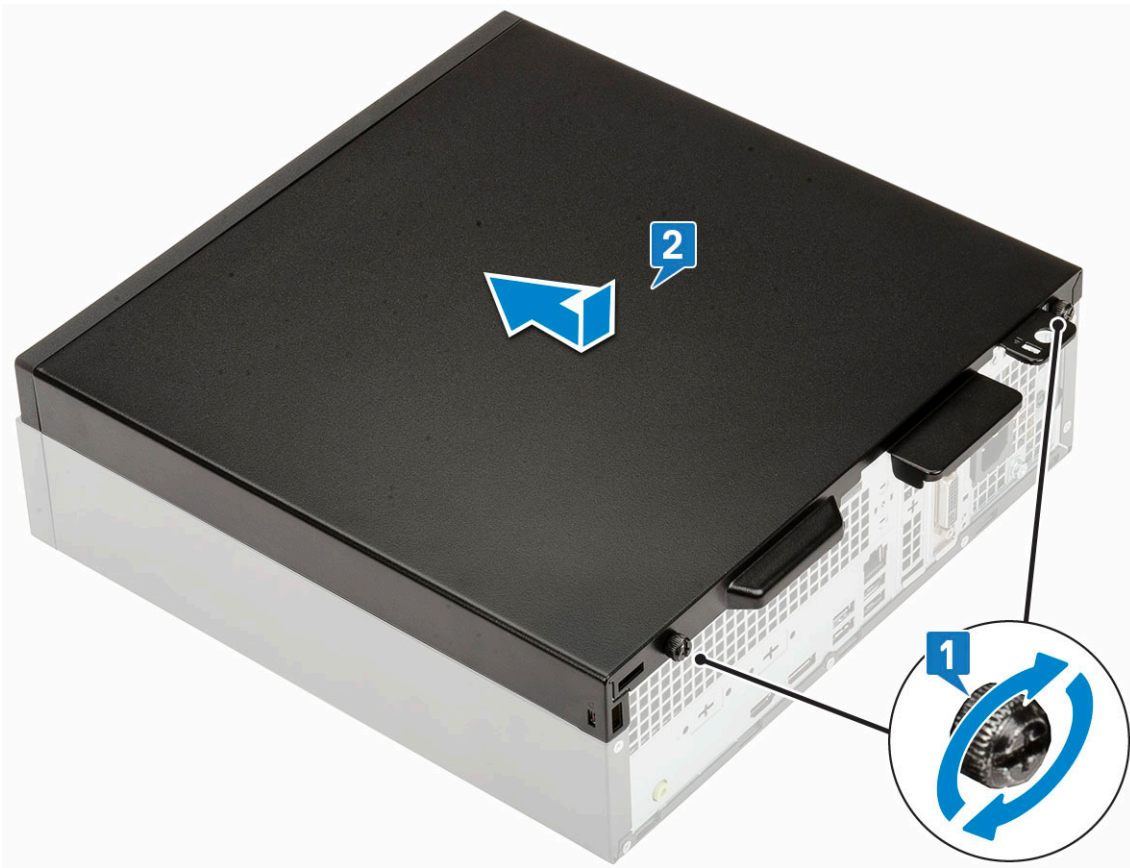

2. 컴퓨터 내부 작업을 마친 후에의 절차를 따릅니다.

확장 카드

확장 카드 분리

1. 컴퓨터 내부 작업을 시작하기 전의 절차를 따릅니다.
2. 측면 커버를 제거합니다.
3. 확장 카드를 분리하려면:
 - a. 금속 탭을 당겨 확장 카드 래치를 엽니다[1].
 - b. 확장 카드의 바닥에 있는 분리 탭을 잡아당깁니다[2].
 - ① **노트:** x16 카드 슬롯에 적용되며 x1 카드에는 분리 탭이 없습니다.
 - c. 확장 카드를 시스템 보드의 커넥터에서 연결 해제하고 들어 올립니다[3].

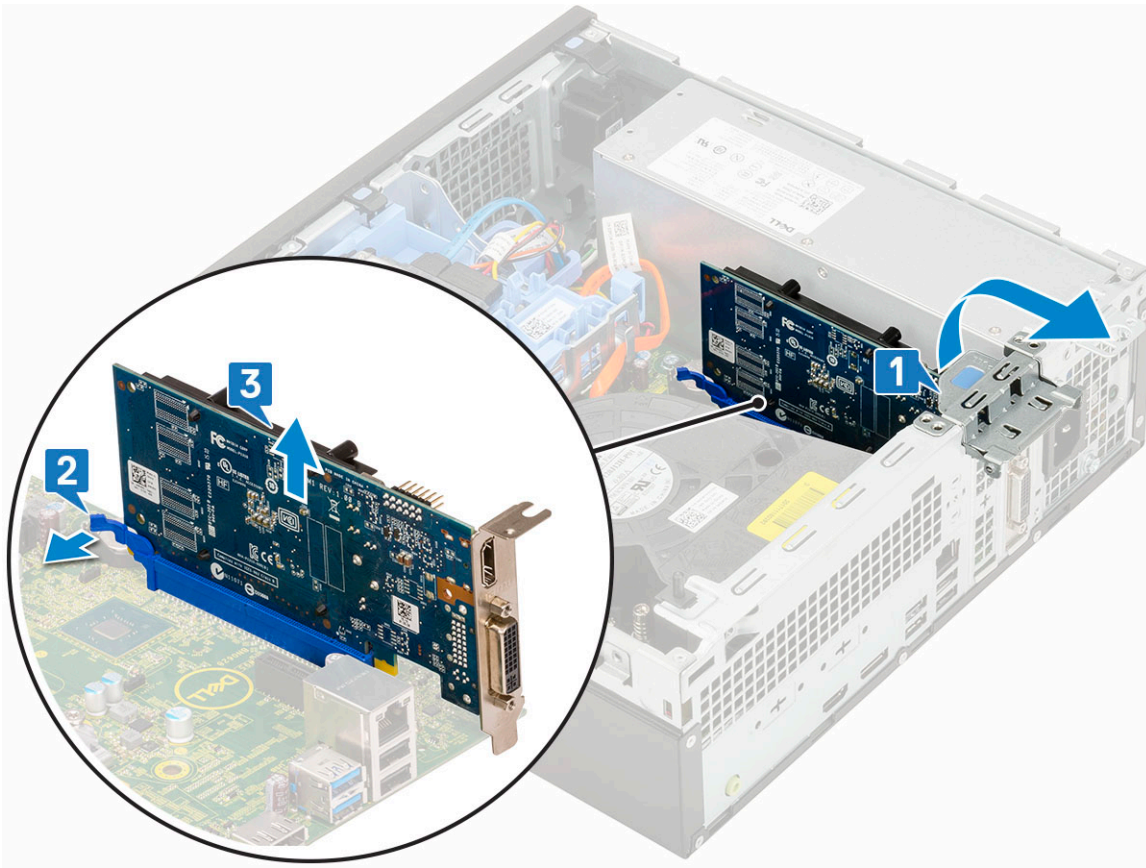

확장 카드 설치

1. **①** **노트:** PCIe 브래킷을 제거하려면 브래킷을 컴퓨터 내부에서 위쪽으로 밀어서 분리한 다음 브래킷을 컴퓨터에서 들어 올립니다.
 PCIe 브래킷의 구멍에 스크루 드라이버를 끼우고 세게 밀어서 브래킷을 분리한 다음 컴퓨터에서 브래킷을 들어 올립니다.
2. 확장 카드를 시스템 보드의 커넥터에 삽입합니다[1].
3. 딸깍 소리를 내며 제자리에 고정될 때까지 확장 카드를 누릅니다[2].
4. 확장 카드 래치를 닫고 딸깍 소리를 내면서 제자리에 고정될 때까지 누릅니다[3].

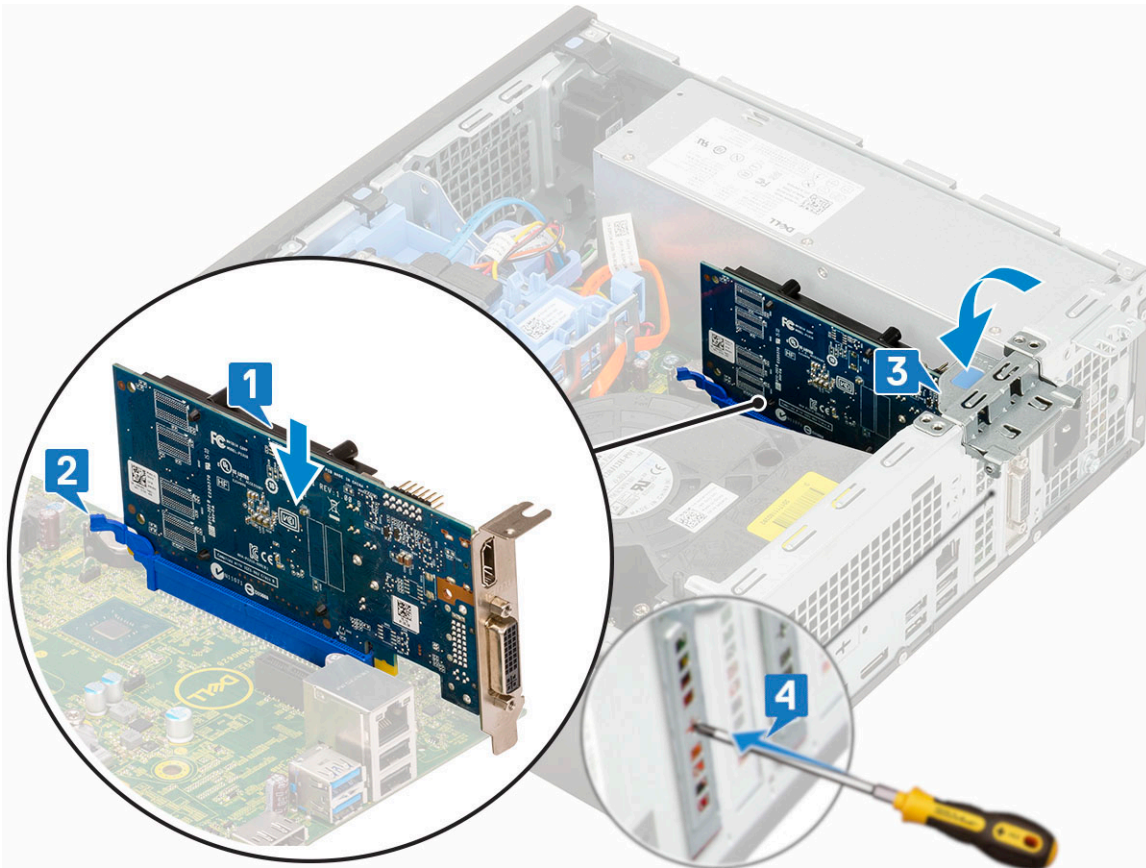

5. 측면 커버를 설치합니다.
6. 컴퓨터 내부 작업을 마친 후의 절차를 따릅니다.

코인 셀 배터리

코인 셀 배터리 분리

△ 주의: 코인 셀 배터리를 제거하면 마더보드가 재설정될 수 있습니다.

1. 컴퓨터 내부 작업을 시작하기 전의 절차를 따릅니다.
2. 다음을 제거합니다:
 - a. 측면 덮개
 - b. 확장 카드
3. 코인 셀 배터리를 분리하려면:
 - a. 플라스틱 스크라이브를 사용하여 코인 셀 배터리가 튀어 나올 때까지 분리 래치를 누릅니다[1].
 - b. 시스템에서 코인 셀 배터리를 제거합니다[2].

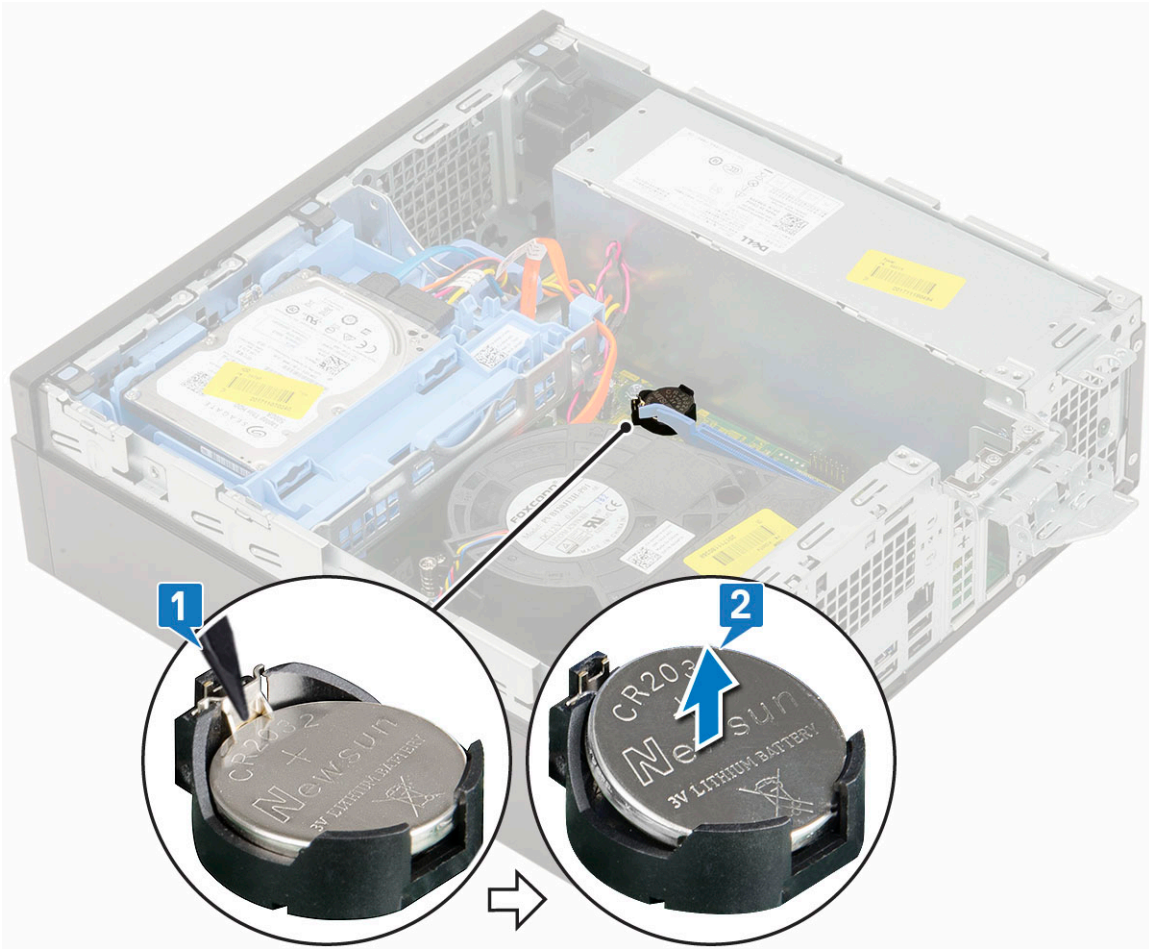

코인 셀 배터리 장착

1. "+" 기호가 위로 오도록 코인 셀 배터리를 시스템 보드의 해당 슬롯에 끼웁니다[1].
2. 배터리가 제자리에 끼워질 때까지 커넥터 안으로 누릅니다[2,3].

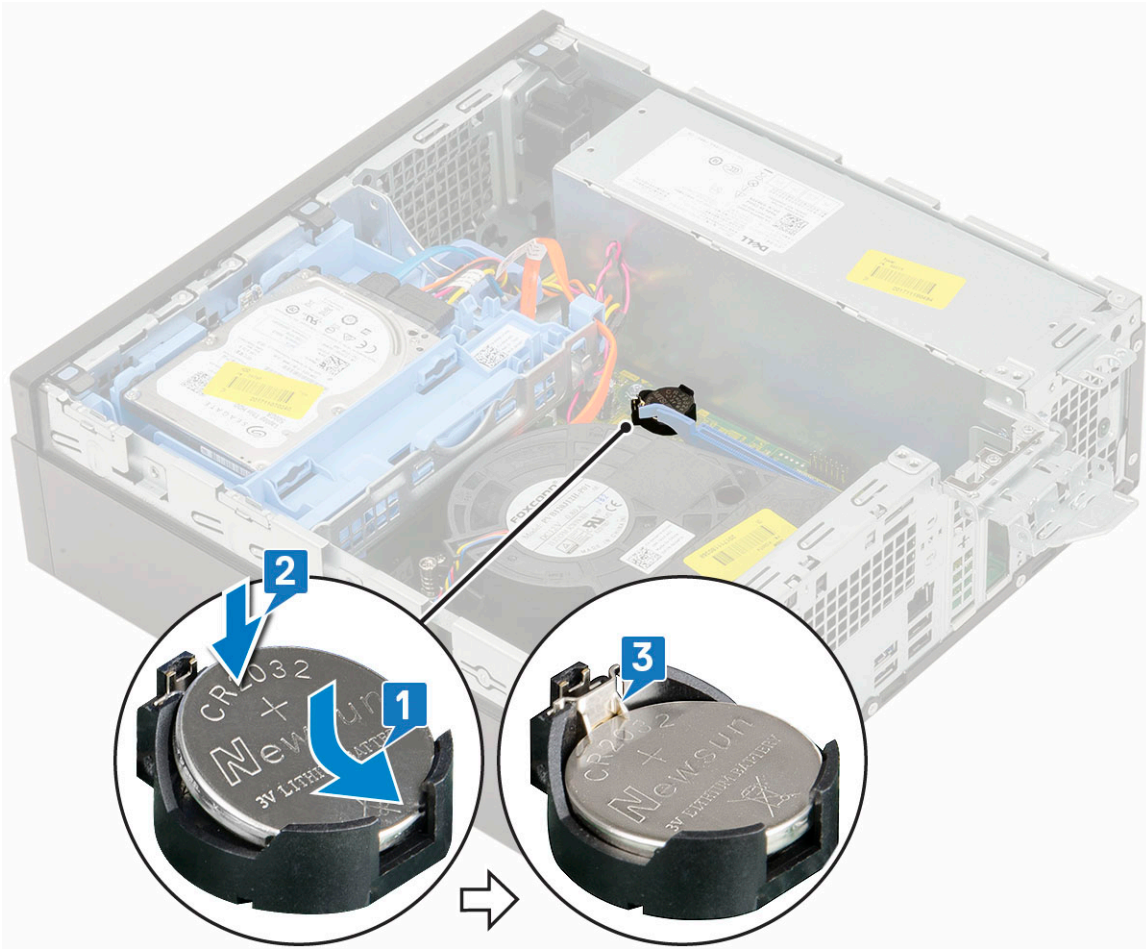

3. 다음을 설치합니다:
 - a. 확장 카드
 - b. 측면 커버
4. 컴퓨터 내부 작업을 마친 후의 절차를 따릅니다.

하드 드라이브 어셈블리

하드 드라이브 조립품 분리

1. 컴퓨터 내부 작업을 시작하기 전의 절차를 따릅니다.
2. 측면 커버를 제거합니다.
3. 하드 드라이브를 분리하려면:
 - a. 하드 드라이브의 커넥터에서 하드 드라이브 데이터 케이블 및 전원 케이블을 연결 해제합니다[1, 2].
 - b. 분리 탭을 누르고 하드 드라이브 어셈블리를 시스템에서 들어 올립니다[3].

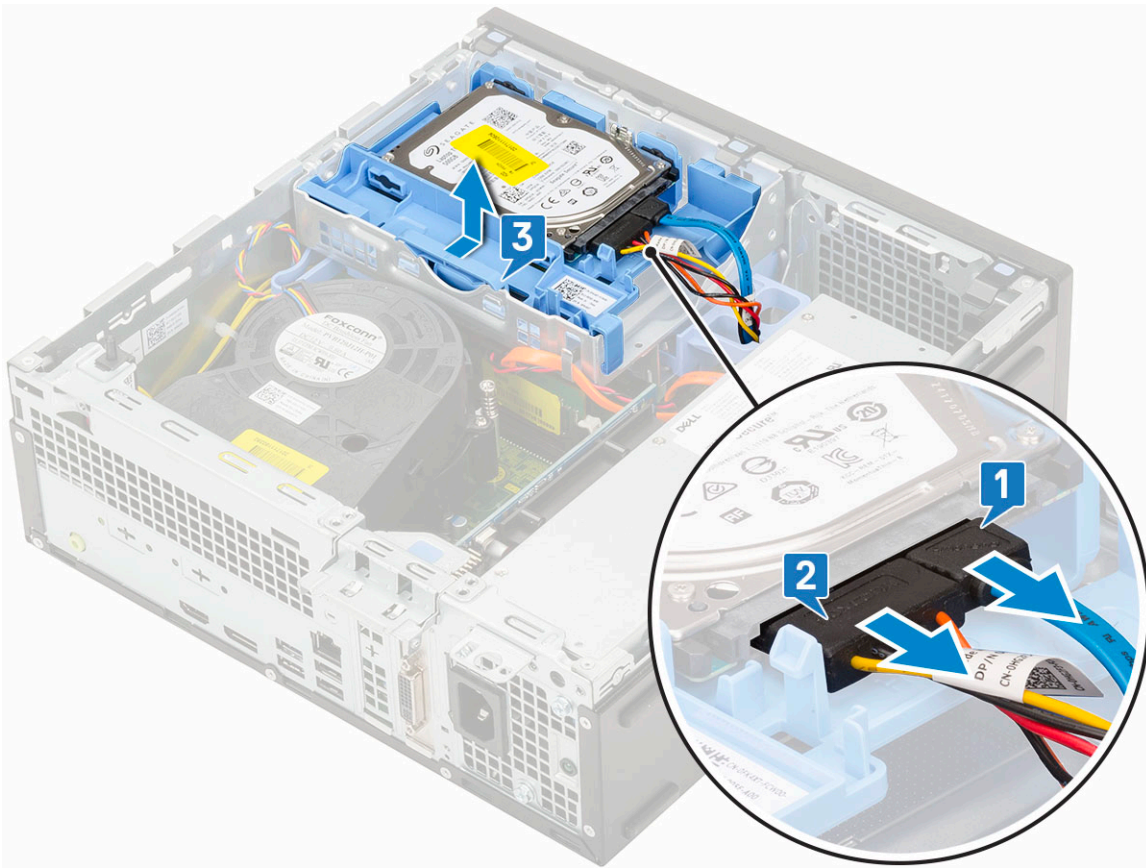

하드 드라이브 조립품 장착

1. 하드 드라이브 어셈블리를 시스템의 슬롯에 삽입합니다[1].
2. 전원 케이블과 하드 드라이브 케이블을 하드 드라이브의 커넥터에 연결합니다[2,3].

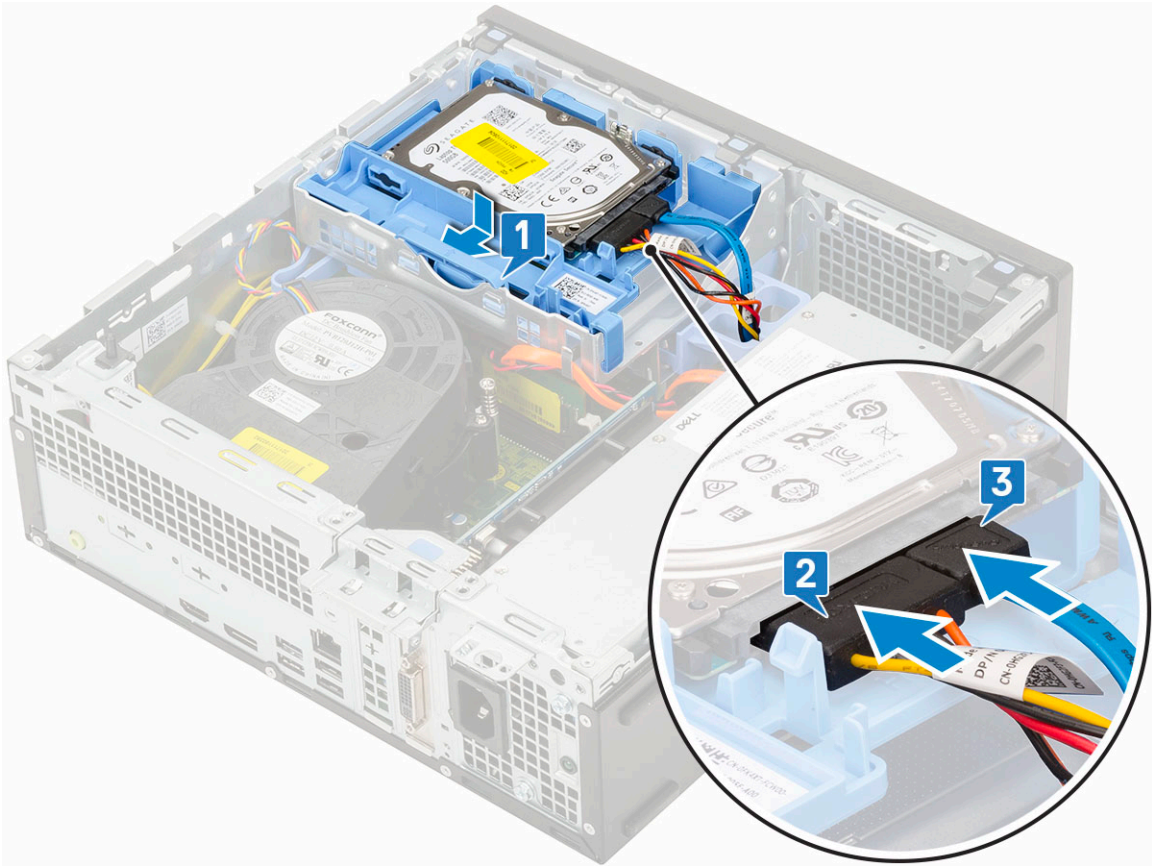

3. 측면 커버를 설치합니다.
4. 컴퓨터 내부 작업을 마친 후의 절차를 따릅니다.

베젤

전면 베젤 분리

1. 컴퓨터 내부 작업을 시작하기 전의 절차를 따릅니다.
2. 측면 커버를 제거합니다.
3. 전면 베젤을 분리하려면:
 - a. 고정 탭을 들어 올려 시스템에서 전면 베젤을 분리합니다[1].
 - b. 전면 베젤을 돌려 컴퓨터에서 분리하고[2] 당겨서 전면 베젤의 고리를 전면 패널 슬롯에서 분리합니다[3].

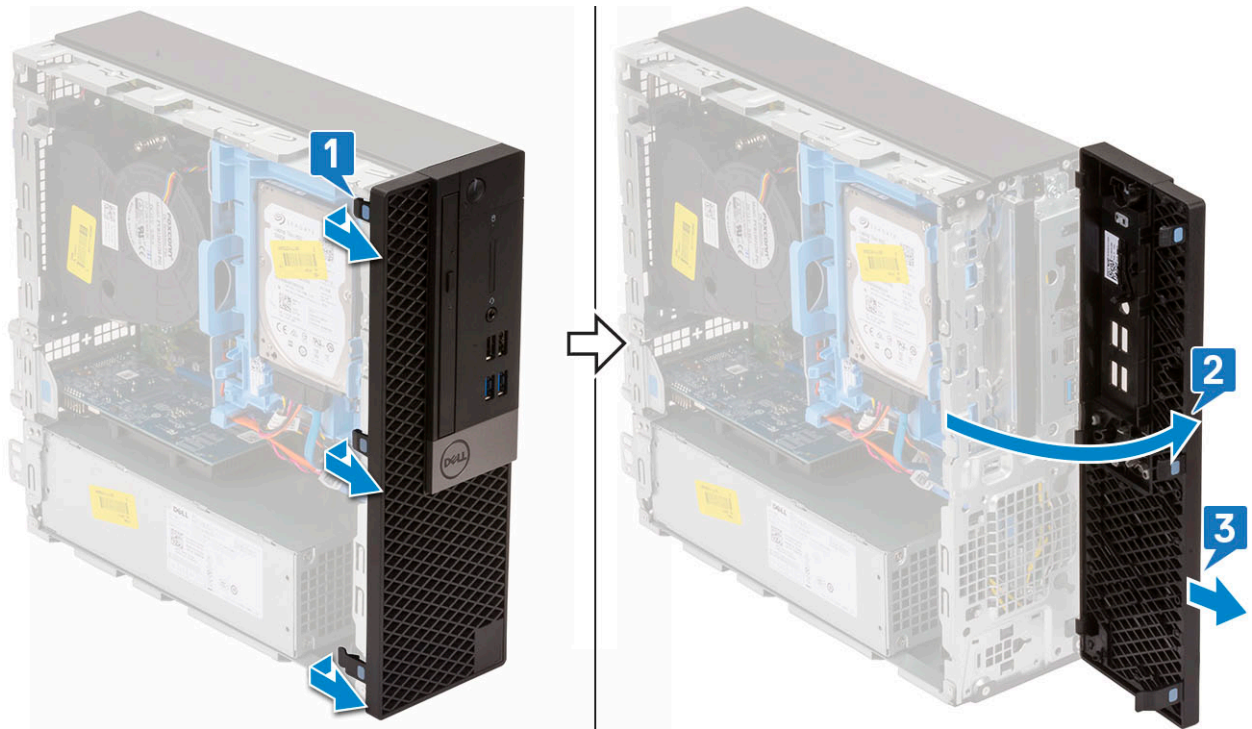

전면 베젤 설치

1. 베젤을 맞추고 베젤의 보존 탭을 시스템의 슬롯에 삽입합니다[1].
2. 탭이 딸깍 소리가 나면서 제자리에 고정될 때까지 베젤을 누릅니다[2].

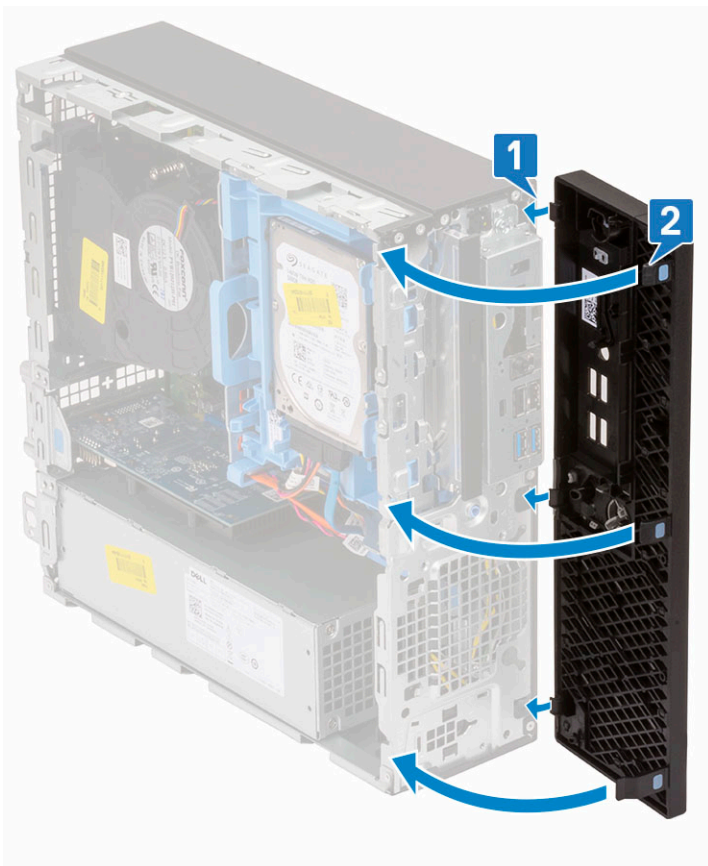

3. 측면 커버를 설치합니다.

4. 컴퓨터 내부 작업을 마친 후의 절차를 따릅니다.

광학 드라이브

광학 드라이브 분리

1. 컴퓨터 내부 작업을 시작하기 전의 절차를 따릅니다.
2. 다음을 제거합니다:
 - a. 측면 덮개
 - b. 전면 베젤
3. 광학 드라이브를 분리하려면:
 - a. 하드 드라이브의 커넥터에서 하드 드라이브 데이터 케이블 및 전원 케이블을 연결 해제합니다[1, 2].

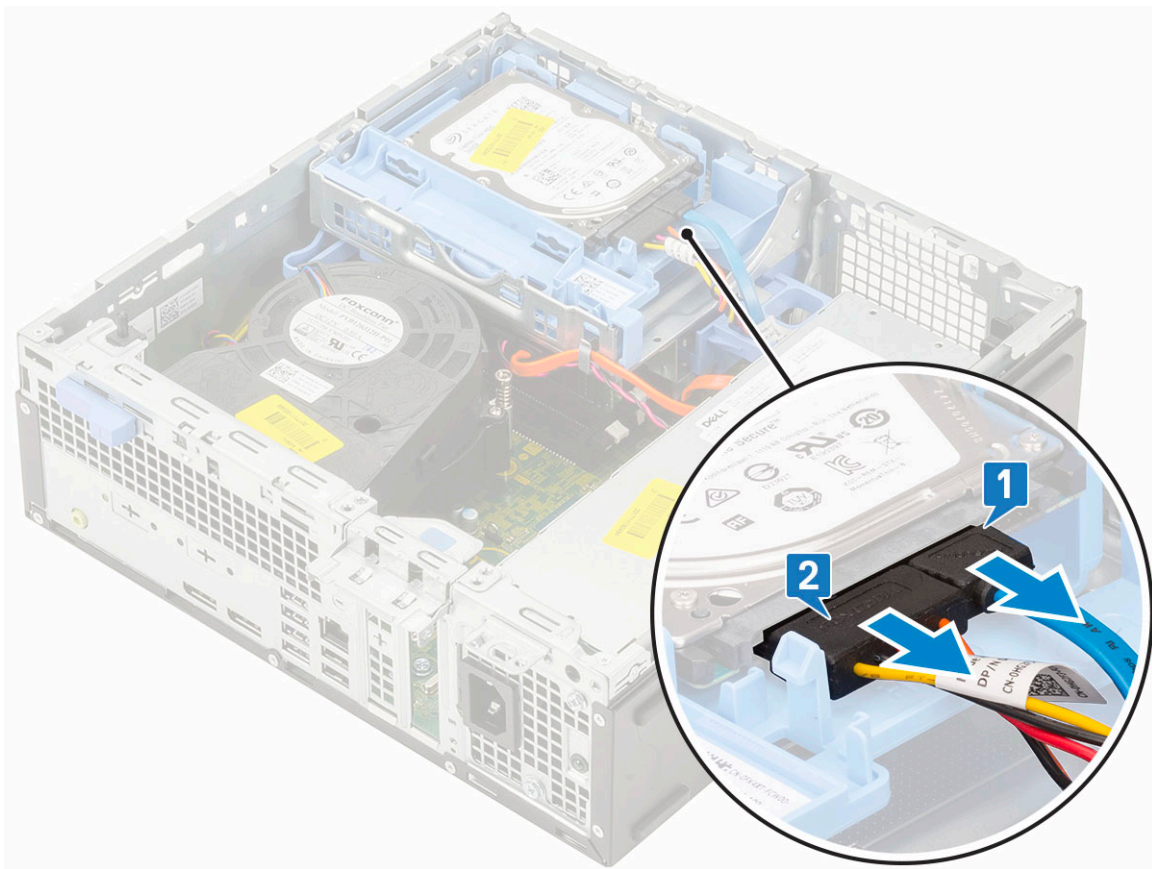

- b. 분리 탭을 밀어 하드 드라이브 및 광학 모듈을 잠금 해제합니다[1].
- c. 옵티컬 모듈 및 하드 드라이브를 들어 올립니다[2].

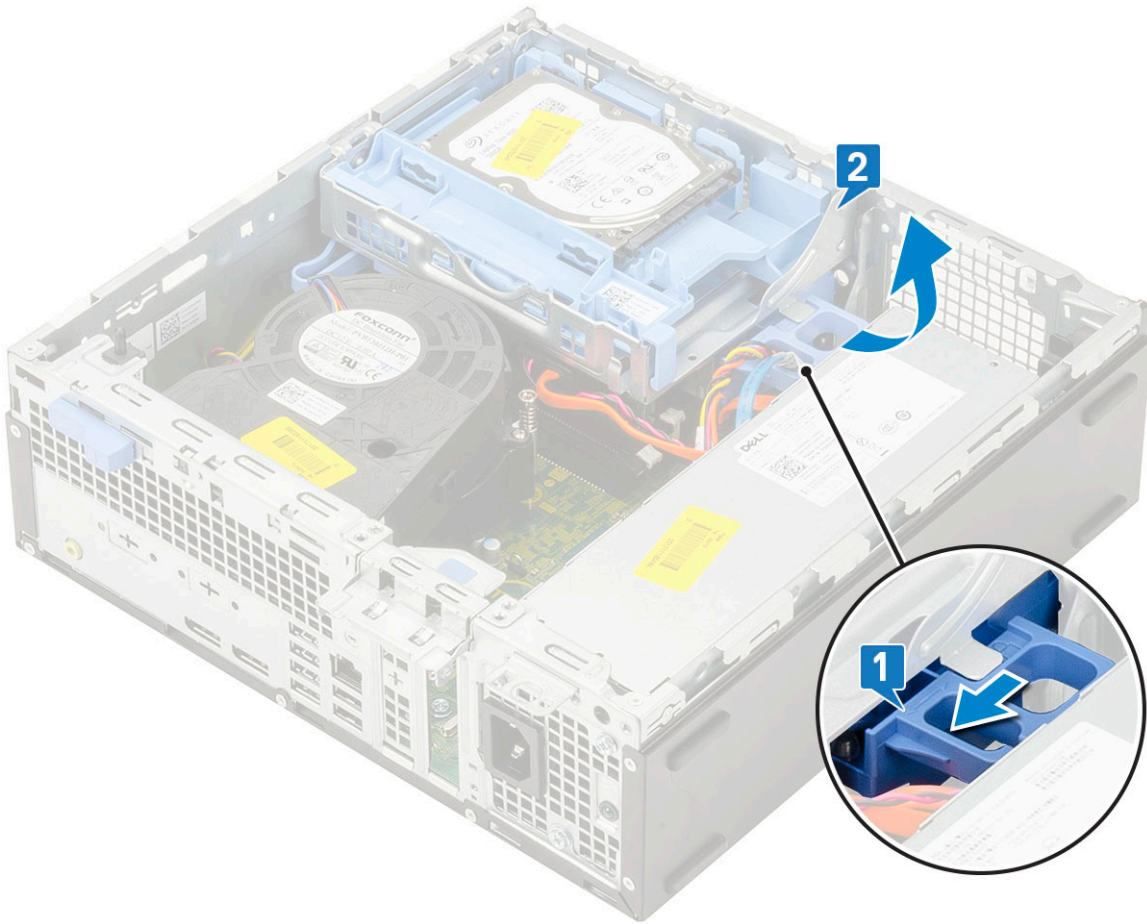

- d. 옵티컬 드라이브 데이터 케이블 및 옵티컬 드라이브 전원 케이블을 옵티컬 드라이브 [1, 2]의 커넥터에서 연결 해제하고 하드 드라이브 및 옵티컬 모듈이 장착될 때까지 내려 놓으십시오.

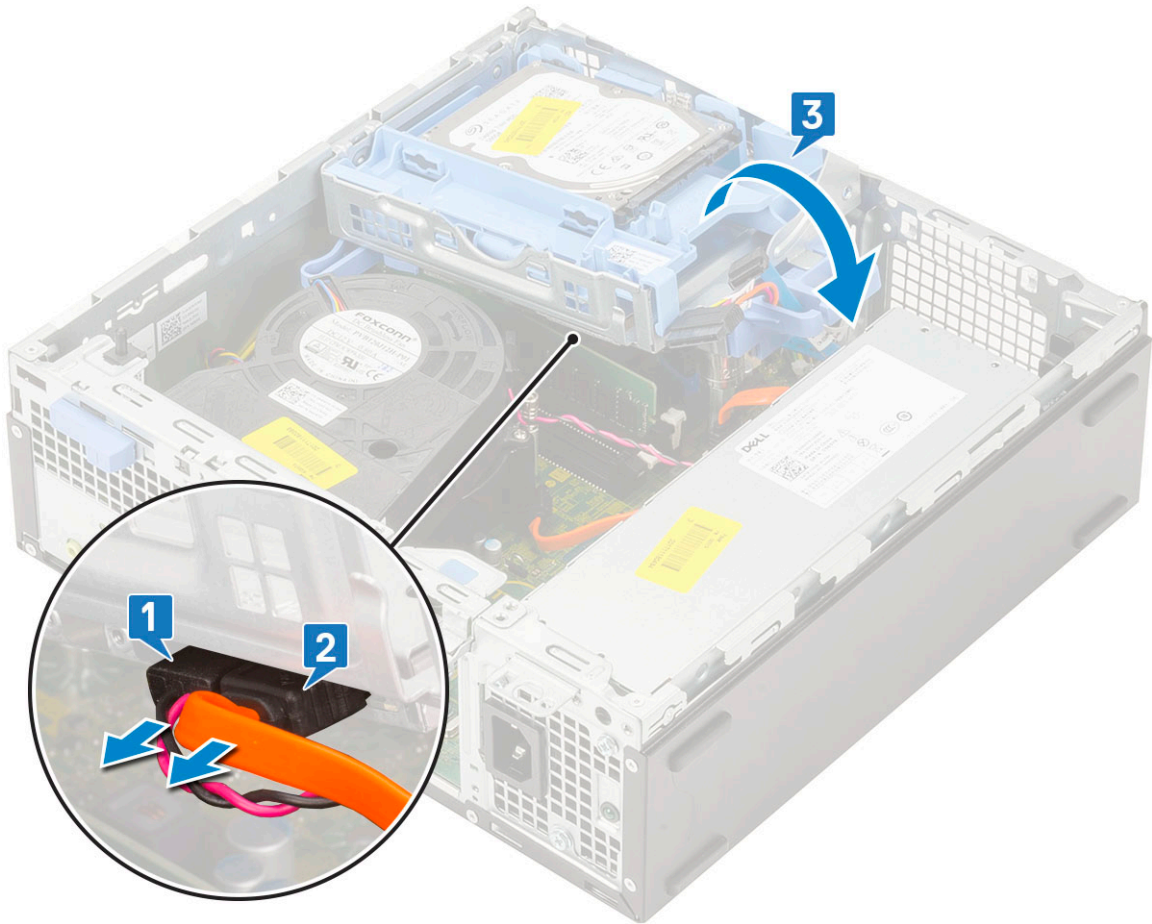

e. 옵티컬 드라이브의 분리 래치를 밀고 [1]시스템에서 옵티컬 드라이브를 당겨 빼냅니다[3].

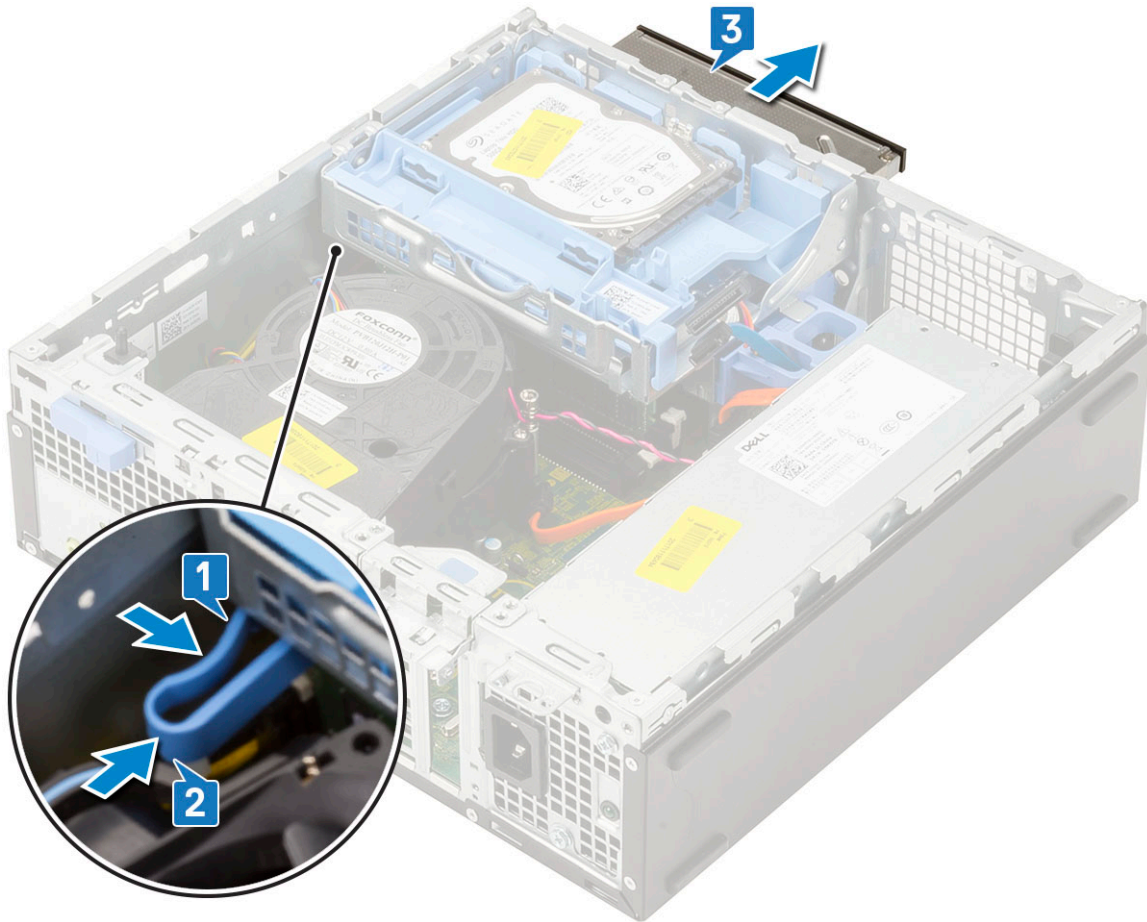

광학 드라이브 설치

1. 옵티컬 드라이브를 시스템의 슬롯에 밀어 넣습니다[1].
2. 분리 탭을 밀어 하드 드라이브 및 옵티컬 드라이브 모듈을 잠금 해제합니다[2].

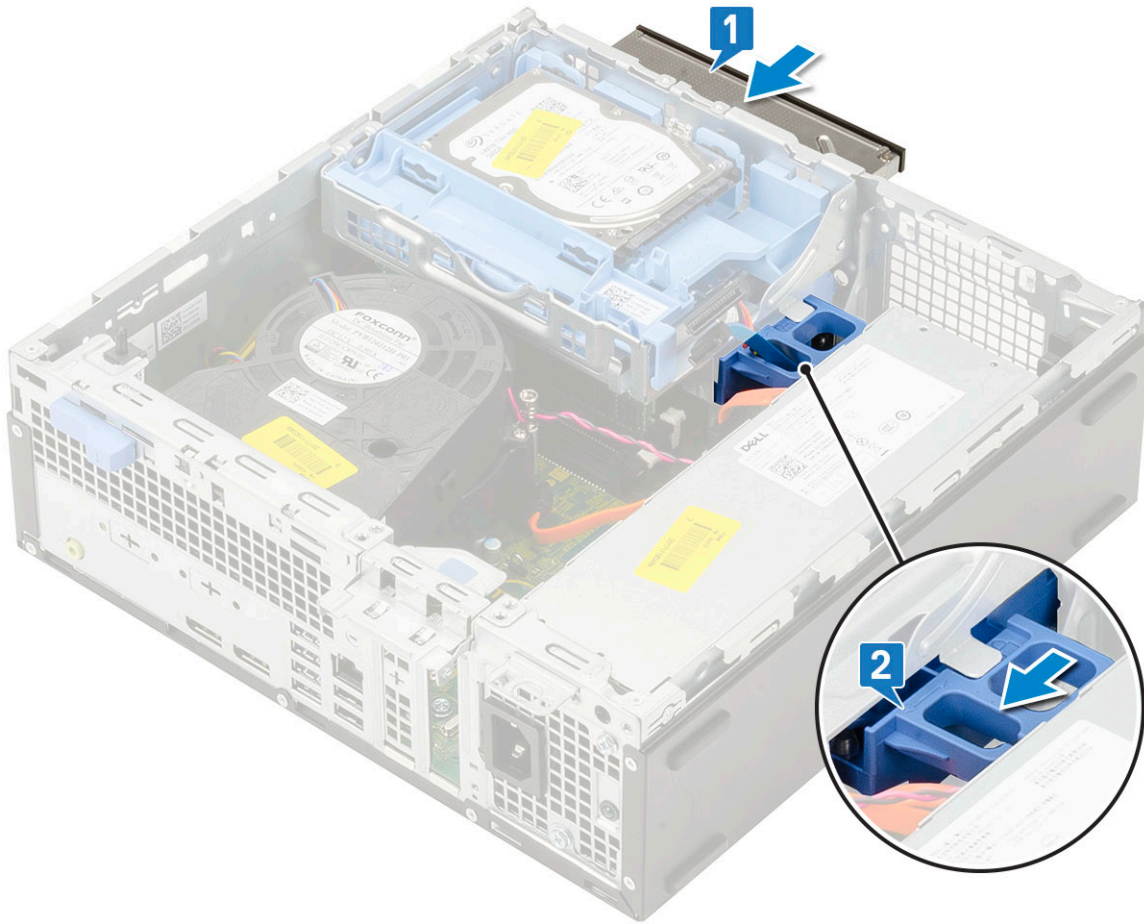

3. 하드 드라이브 및 옵티컬 모듈을 들어 올리고 옵티컬 드라이브 데이터 케이블 및 전원 케이블을 옵티컬 드라이브의 커넥터에 연결합니다[2, 3].

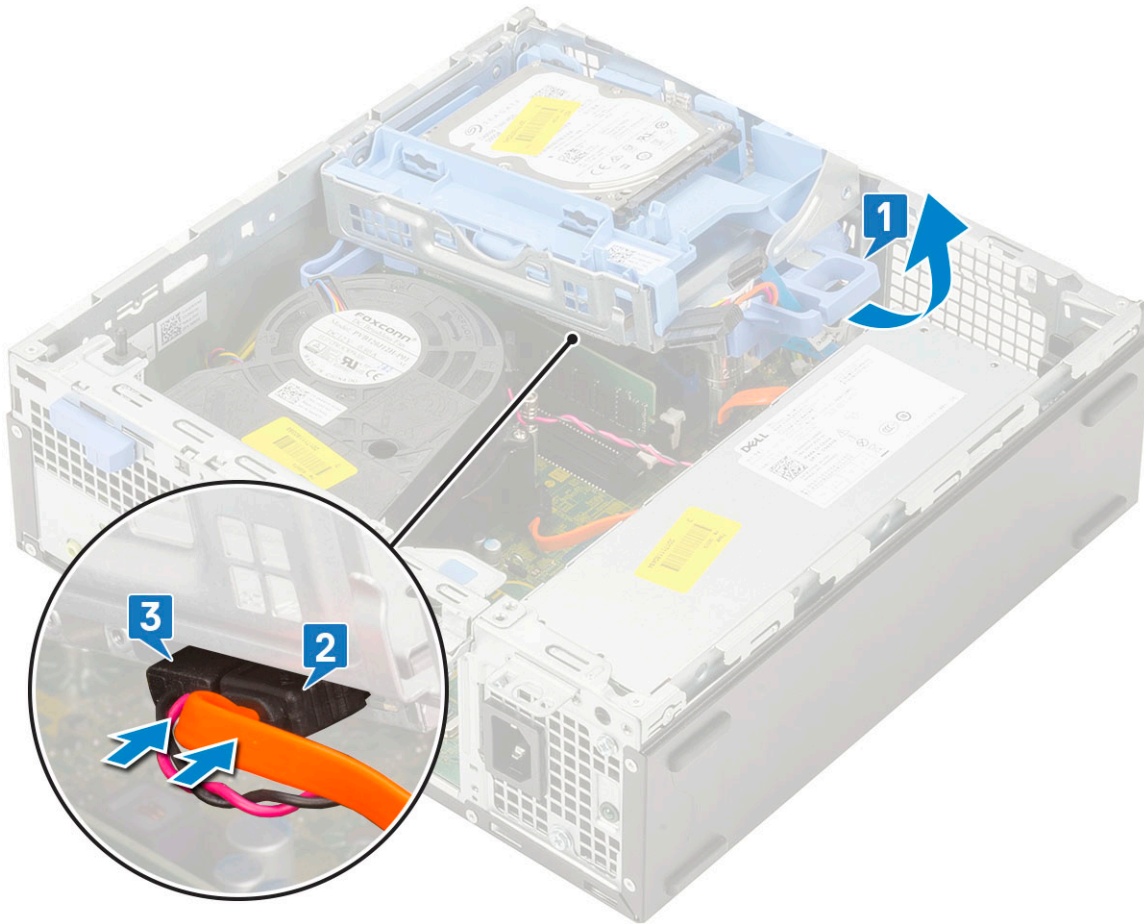

4. 하드 드라이브 데이터 케이블과 하드 드라이브 전원 케이블을 하드 드라이브의 커넥터에 연결합니다[1,2].

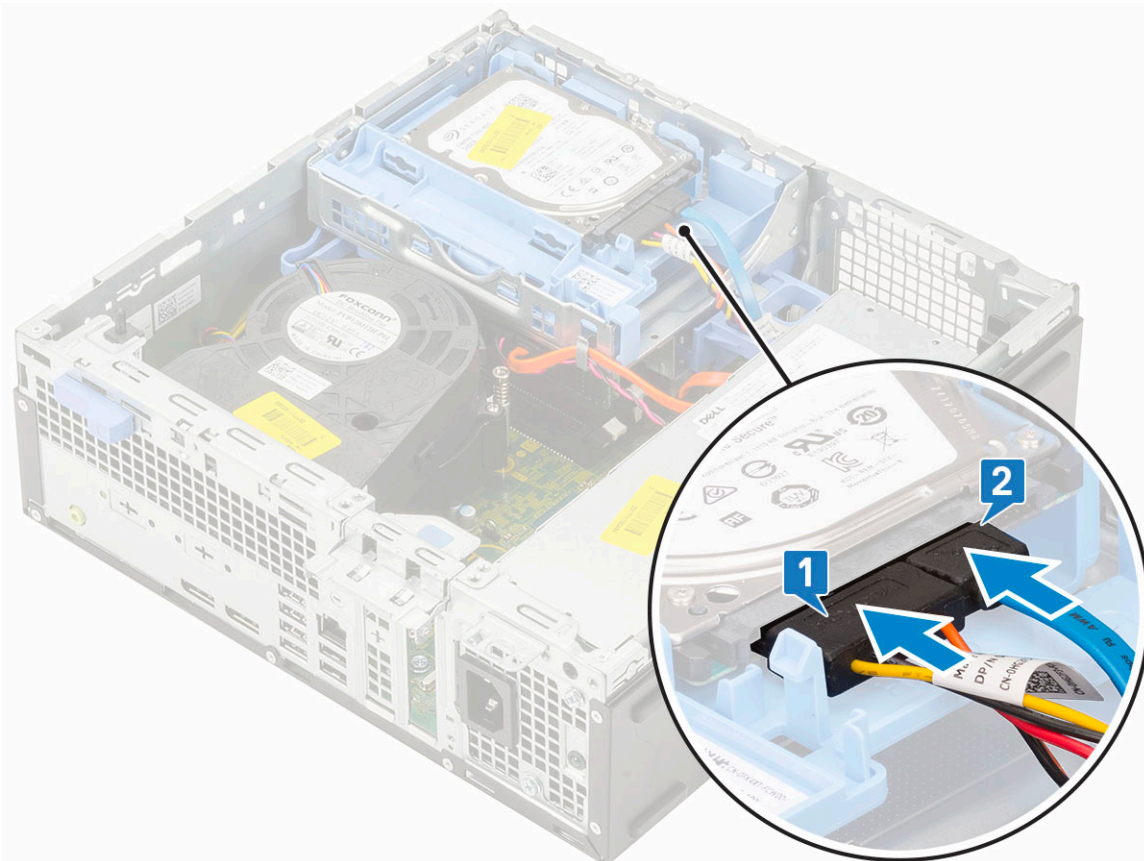

5. 분리 탭을 밀어 모듈을 잠급니다[2].

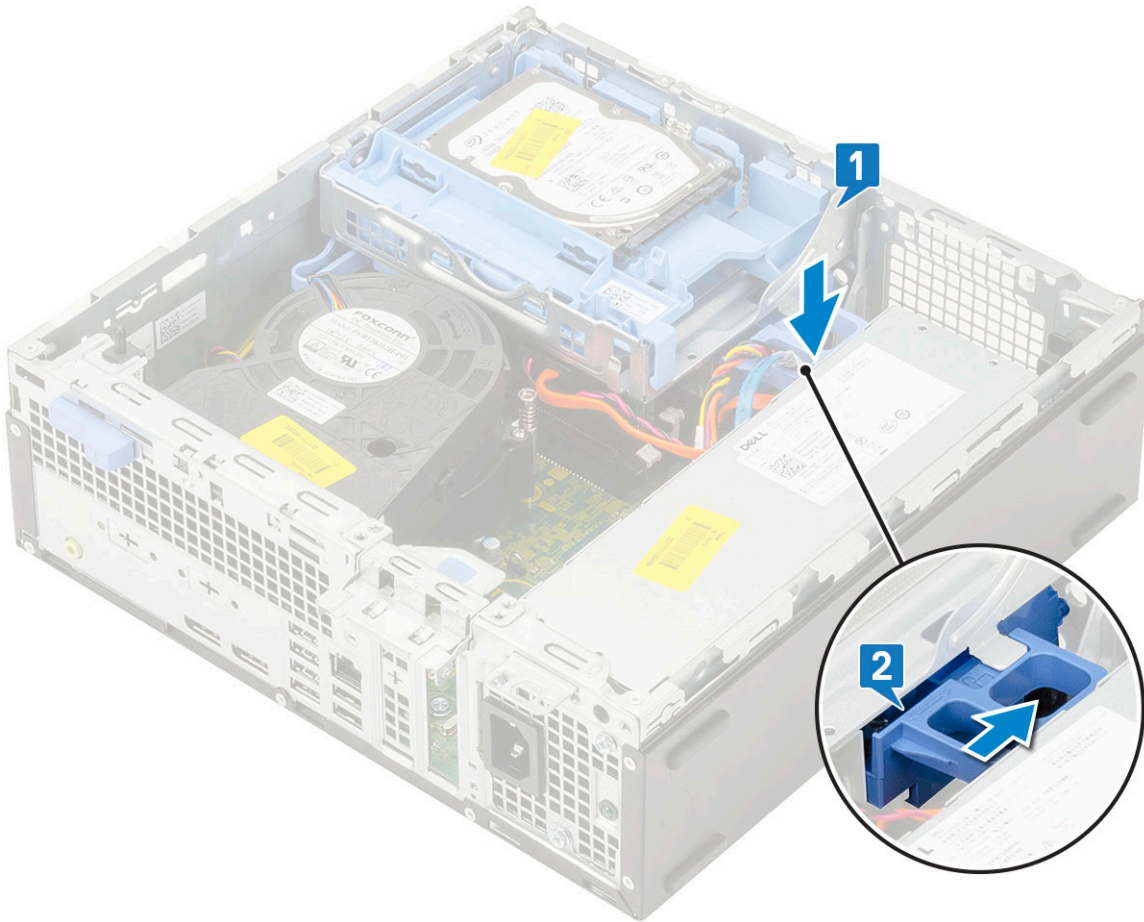

6. 다음을 설치합니다:

- a. 전면 베젤
- b. 측면 커버

7. 컴퓨터 내부 작업을 마친 후의 절차를 따릅니다.

하드 드라이브 및 광학 드라이브 모듈

하드 드라이브 및 옵티컬 드라이브 모듈 제거

1. 컴퓨터 내부 작업을 시작하기 전의 절차를 따릅니다.

2. 다음을 제거합니다:

- a. 측면 덮개
- b. 전면 베젤
- c. HDD 어셈블리

3. 하드 드라이브 및 옵티컬 드라이브 모듈을 분리하려면:

- a. 고정 클립과 HDD-ODD 분리 탭을 통해 옵티컬 드라이브 케이블 [1] 과 하드 드라이브 케이블 [2]을 분리합니다.

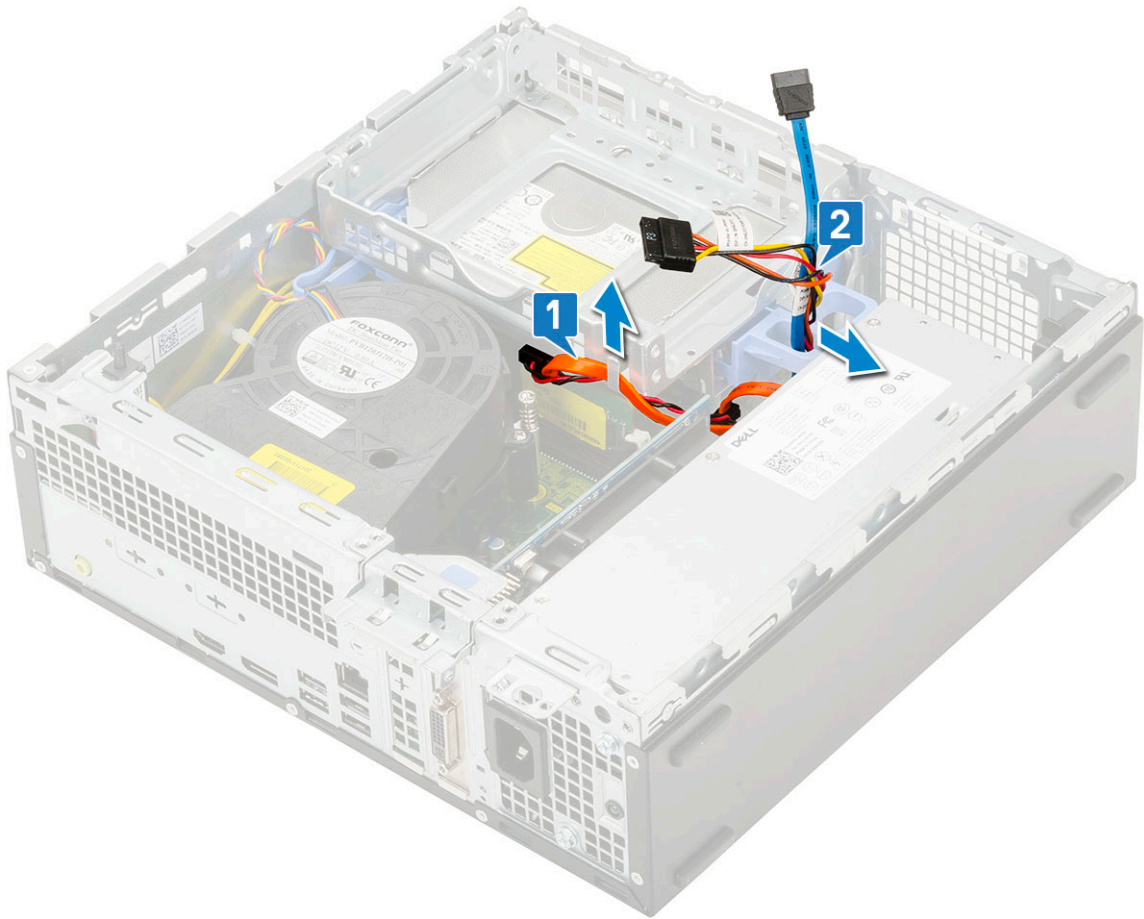

- b. 분리 탭을 밀어 하드 드라이브 및 옵티컬 모듈을 잠금 해제합니다[1].
- c. 옵티컬 모듈 및 하드 드라이브를 들어 올립니다[2].

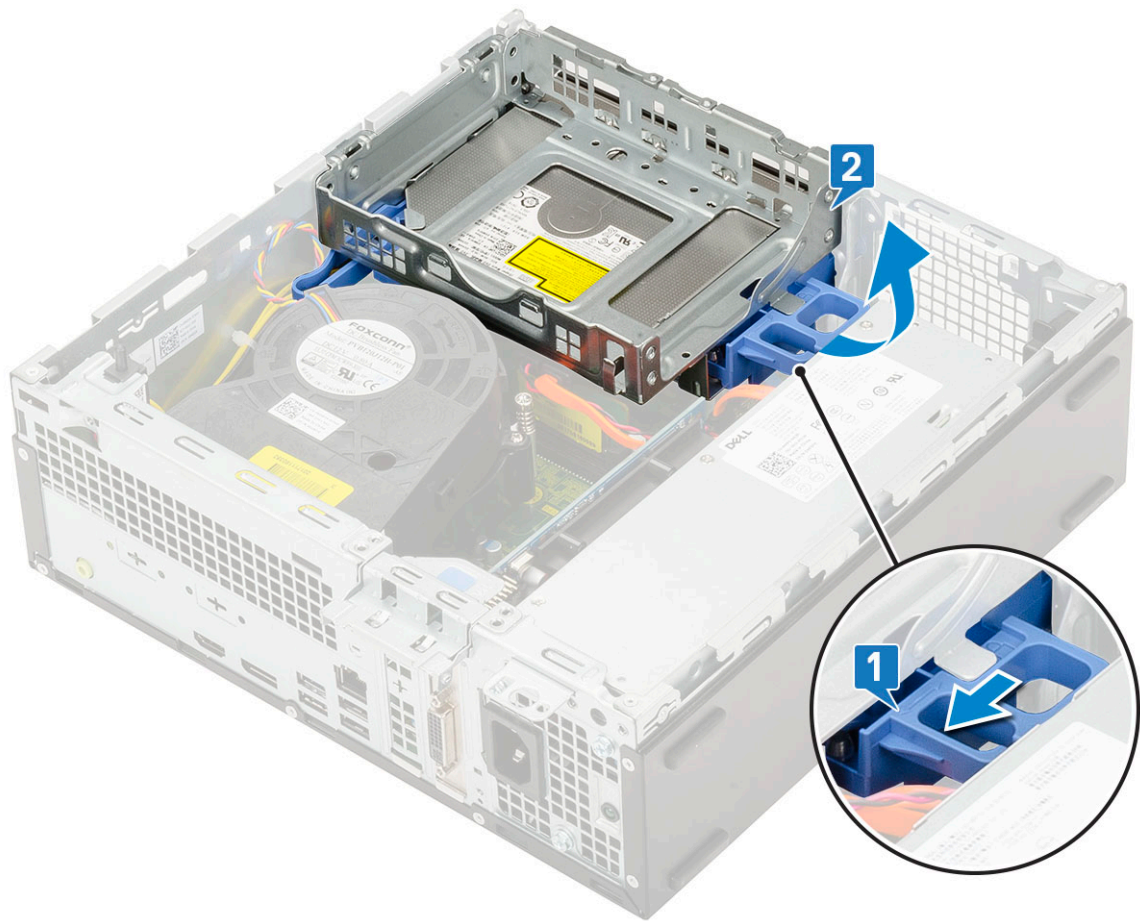

4. 하드 드라이브 및 옵티컬 드라이브 모듈을 분리하려면:

- a. 옵티컬 드라이브의 커넥터에서 옵티컬 드라이브 데이터 케이블 및 옵티컬 드라이브 전원 케이블을 연결 해제합니다[1, 2].
- b. 하드 드라이브 및 옵티컬 드라이브 모듈을 밀어 올려 시스템에서 분리합니다[3].

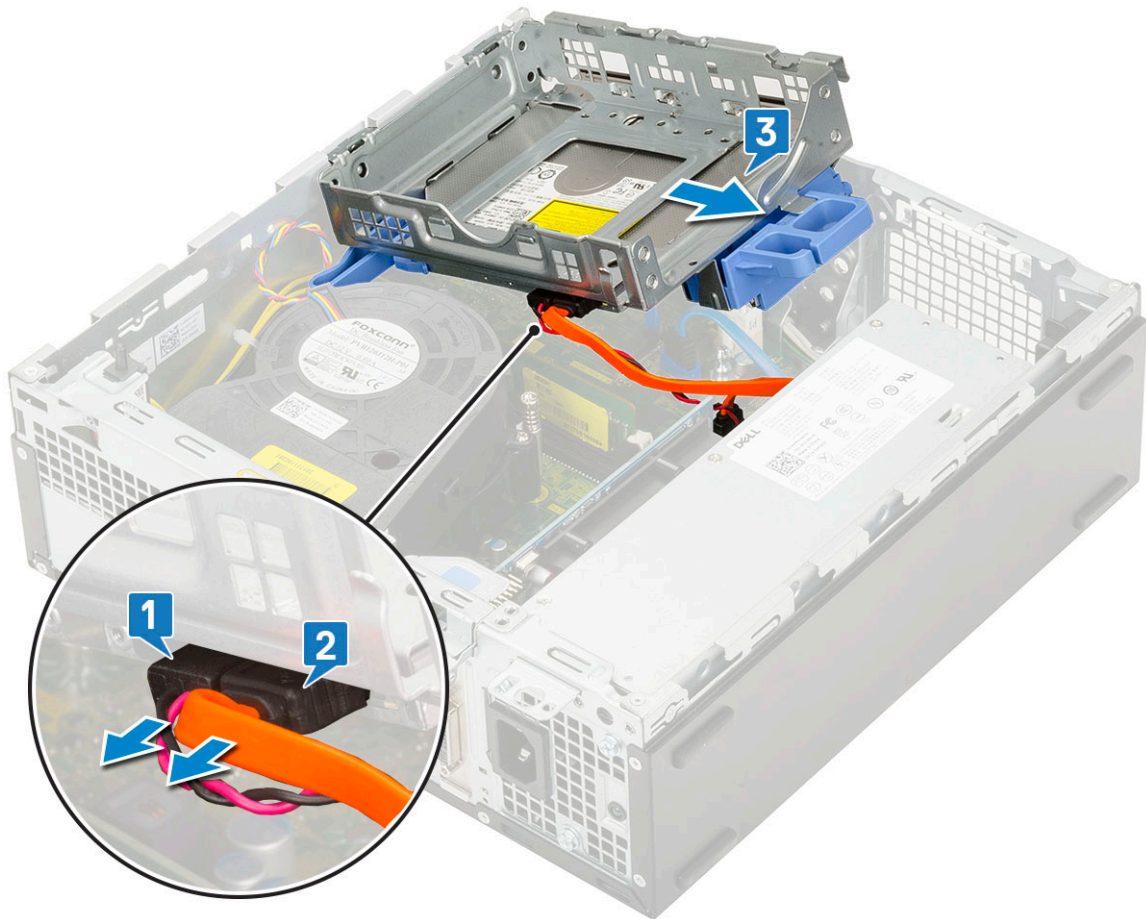

하드 드라이브 및 옵티컬 드라이브 모듈 설치

1. 하드 드라이브 및 옵티컬 드라이브 모듈의 탭을 30도 각도로 시스템의 슬롯에 삽입합니다[1].
2. 옵티컬 드라이브 데이터 케이블과 전원 케이블을 옵티컬 드라이브의 커넥터에 연결합니다[2, 3].

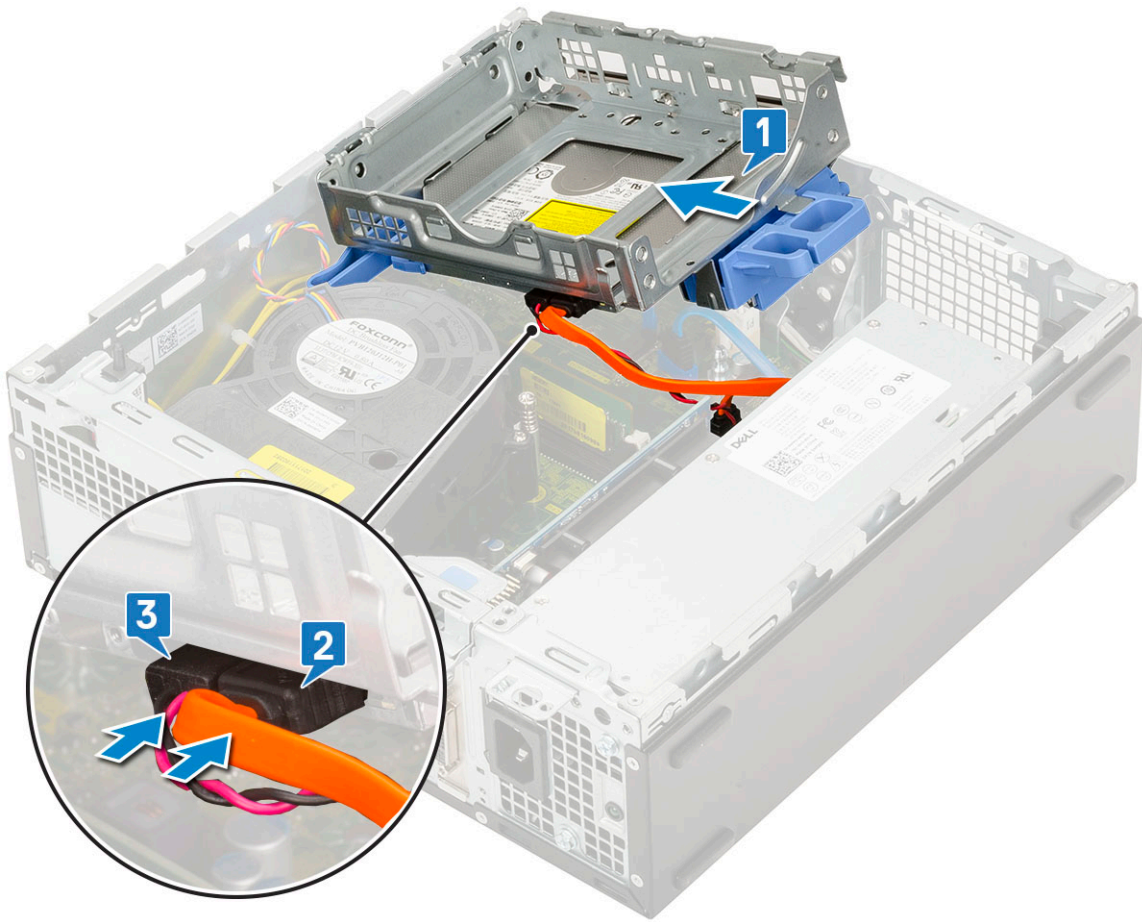

3. 하드 드라이브 및 옵티컬 드라이브 모듈을 내리고 슬롯에 놓습니다[1].
4. 분리 탭을 밀어 모듈을 잠급니다[2].

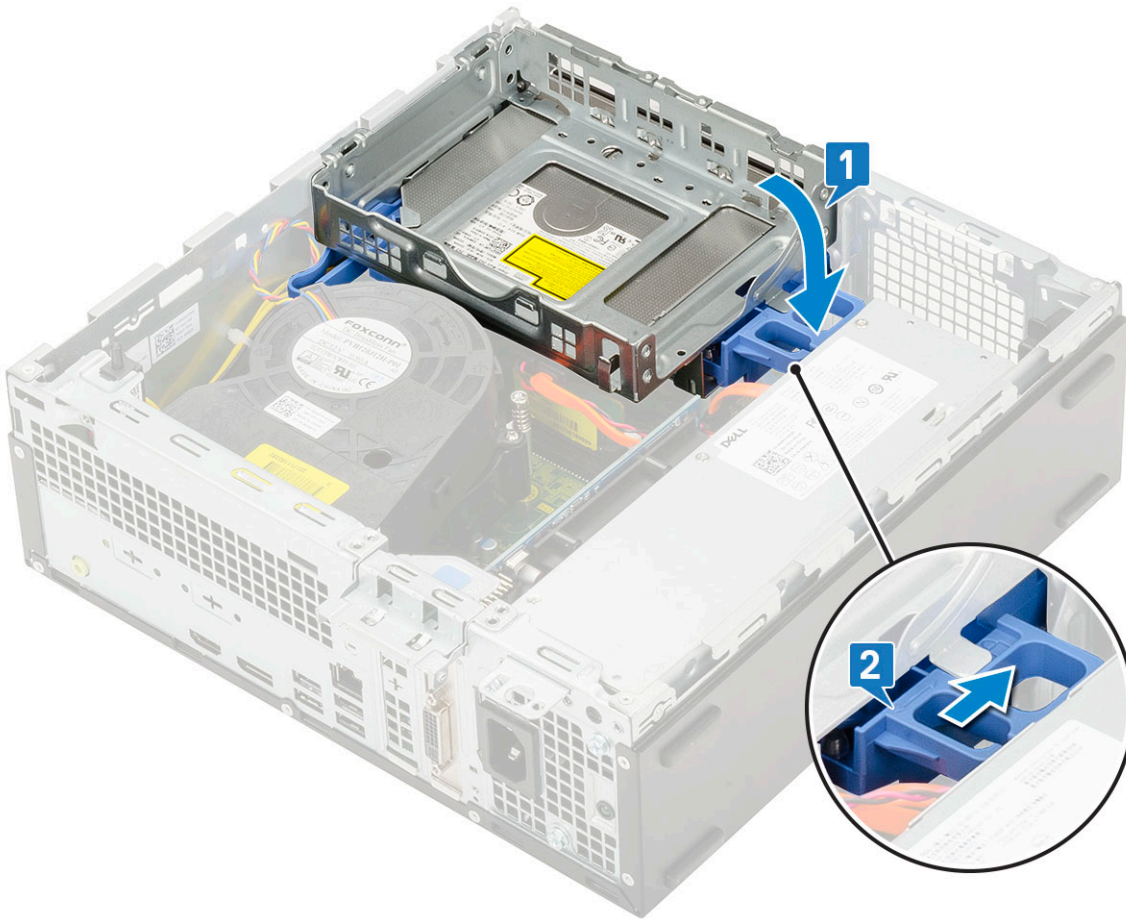

5. 하드 드라이브 데이터 및 전원 케이블을 HDD-ODD 분리 탭을 통해 라우팅합니다[1].
6. 옵티컬 드라이브 데이터 케이블 및 전원 케이블을 고정 클립을 통과시켜 라우팅합니다[2].

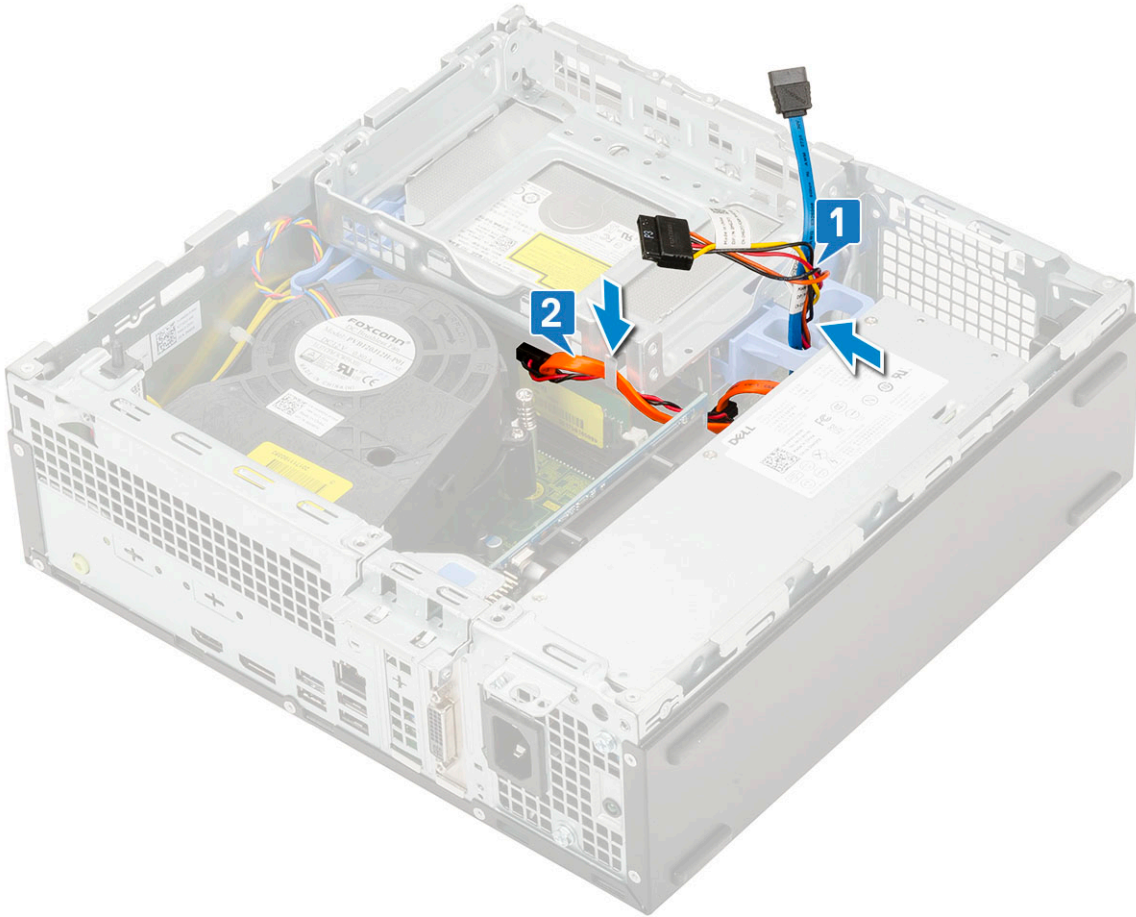

7. 다음을 설치합니다:
 - a. HDD 어셈블리
 - b. 전면 베젤
 - c. 측면 커버
8. 컴퓨터 내부 작업을 마친 후의 절차를 따릅니다.

메모리 모듈

메모리 모듈 분리

1. 컴퓨터 내부 작업을 시작하기 전의 절차를 따릅니다.
2. 다음을 제거합니다:
 - a. 측면 덮개
 - b. 전면 베젤
 - c. HDD 어셈블리
 - d. 하드 드라이브 및 옵티컬 드라이브 모듈
3. 메모리 모듈을 분리하려면:
 - a. 메모리 모듈을 커넥터에서 들어 올리려면 양쪽에서 고정 탭을 들어 올리십시오[1].
 - b. 시스템 보드에서 메모리 모듈을 분리합니다[2].

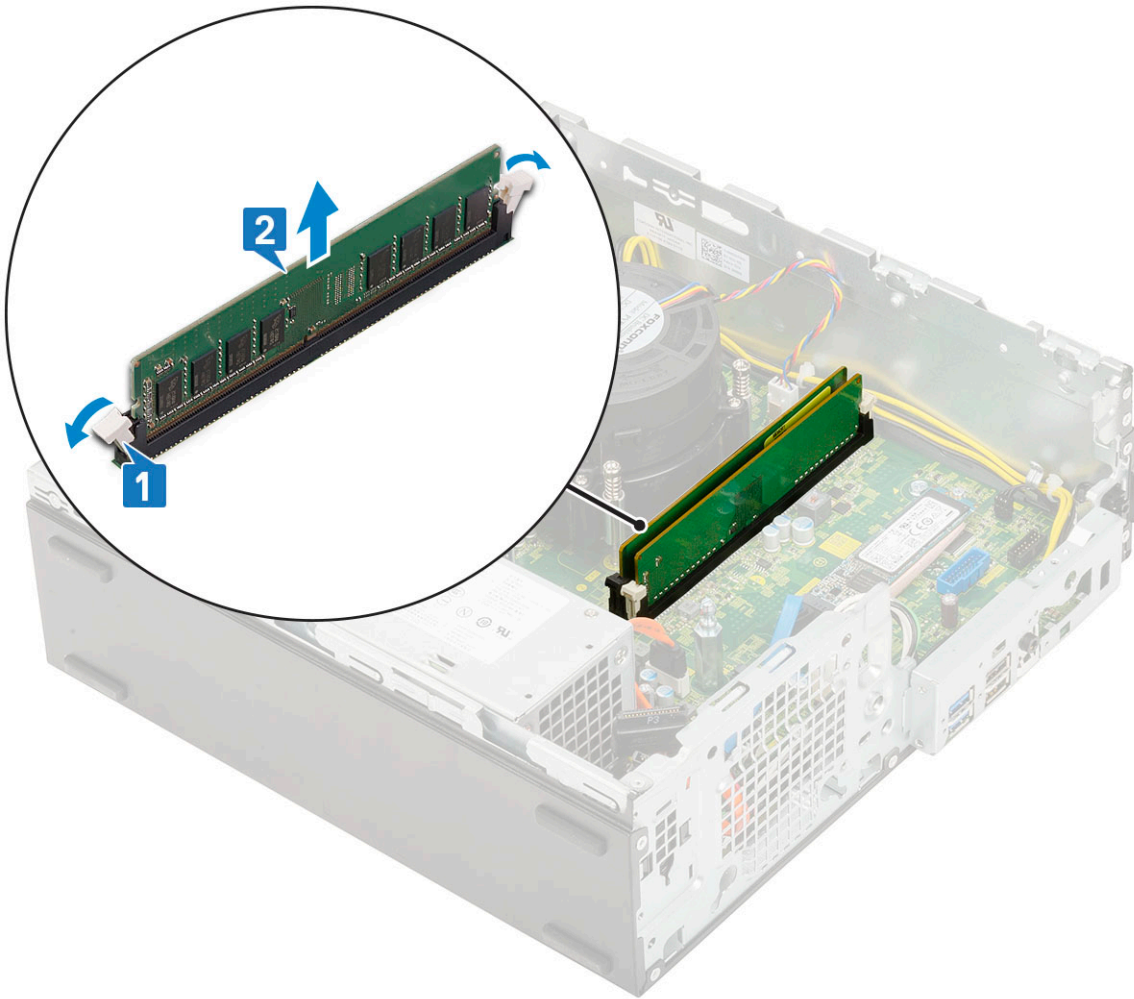

메모리 모듈 설치

1. 메모리 모듈의 노치를 메모리 모듈 커넥터의 탭에 맞춥니다.
2. 메모리 모듈을 메모리 모듈 소켓에 삽입합니다[1].
3. 메모리 모듈 보존 탭이 딸깍 소리를 내며 제자리에 끼워질 때까지 메모리 모듈을 누릅니다.

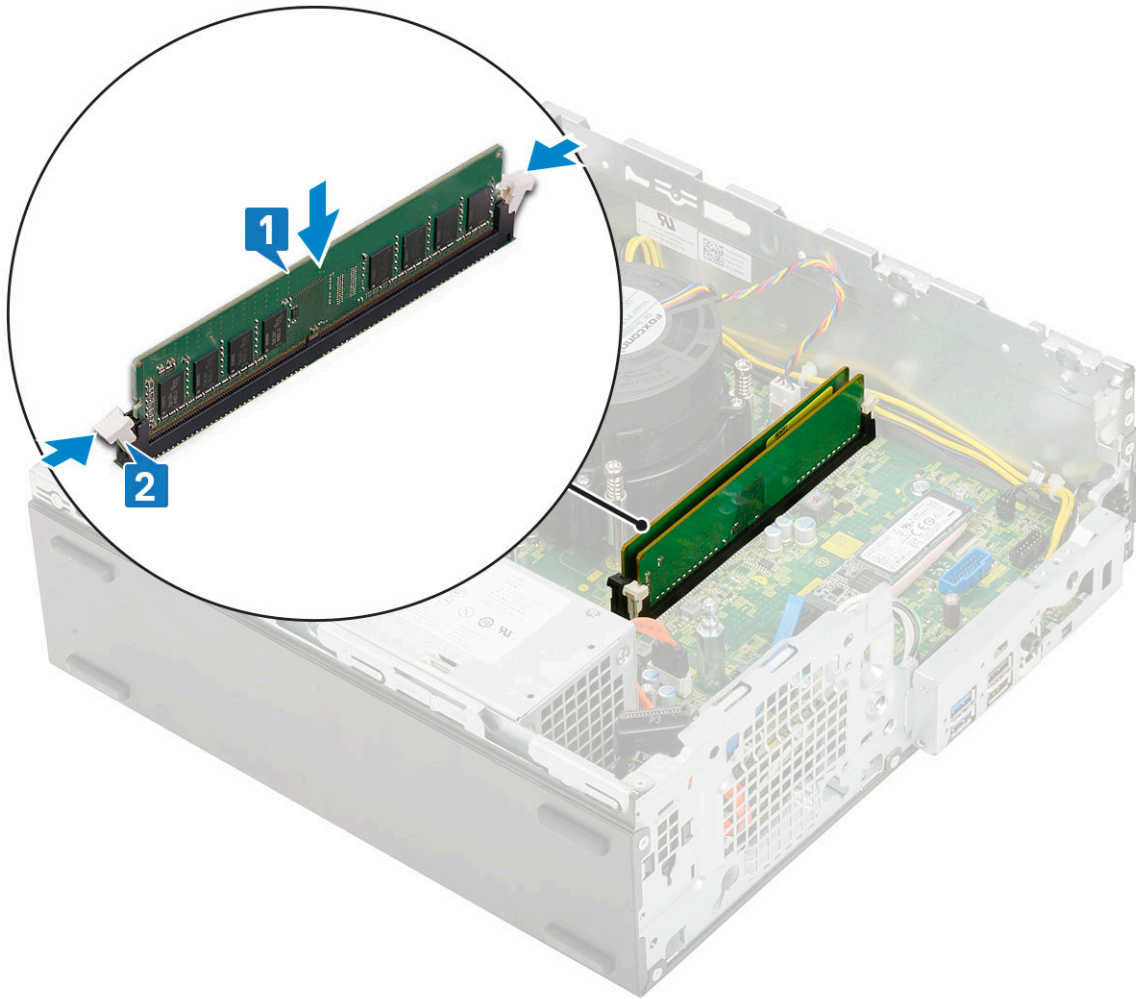

4. 다음을 설치합니다:
 - a. 하드 드라이브 및 옵티컬 드라이브 모듈
 - b. HDD 어셈블리
 - c. 전면 베젤
 - d. 측면 커버
5. 컴퓨터 내부 작업을 마친 후의 절차를 따릅니다.

방열판 팬

방열판 팬 제거

1. 컴퓨터 내부 작업을 시작하기 전의 절차를 따릅니다.
2. 다음을 제거합니다:
 - a. 측면 덮개
 - b. 전면 베젤
 - c. HDD 어셈블리
 - d. 하드 드라이브 및 광학 드라이브 모듈
3. 방열판 팬을 제거하려면:
 - a. 방열판 팬 케이블을 시스템 보드의 커넥터에서 연결 해제합니다[1].
 - b. 방열판 팬을 방열판에 고정하는 3개의 나사를 제거합니다[2].
 - c. 방열판 팬을 들어 올려 컴퓨터에서 분리합니다[3].

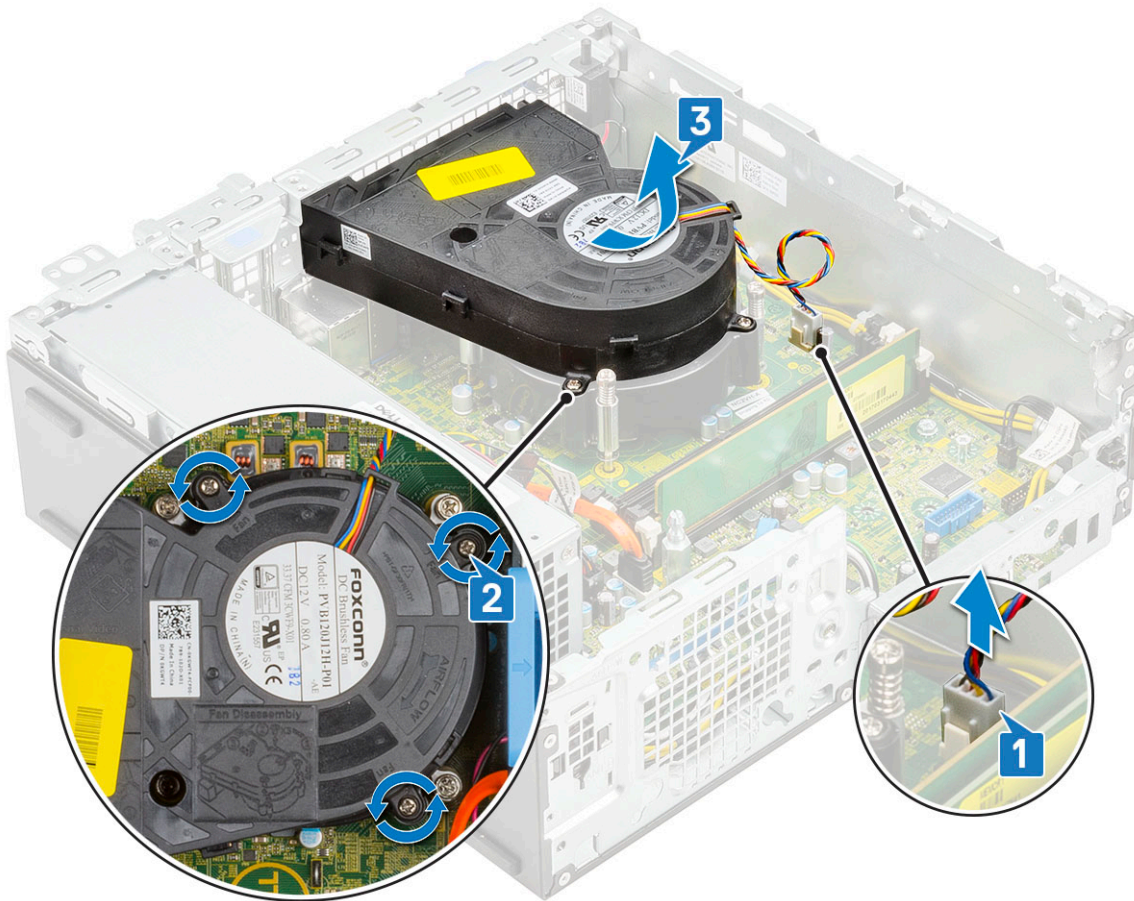

방열판 팬 설치

1. 방열판 팬을 방열판 어셈블리에 맞춥니다[1].
2. 3개의 나사를 장착하여 방열판 팬을 방열판 어셈블리에 고정합니다[2].
3. 방열판 팬 케이블을 시스템 보드의 커넥터에 연결합니다[3].

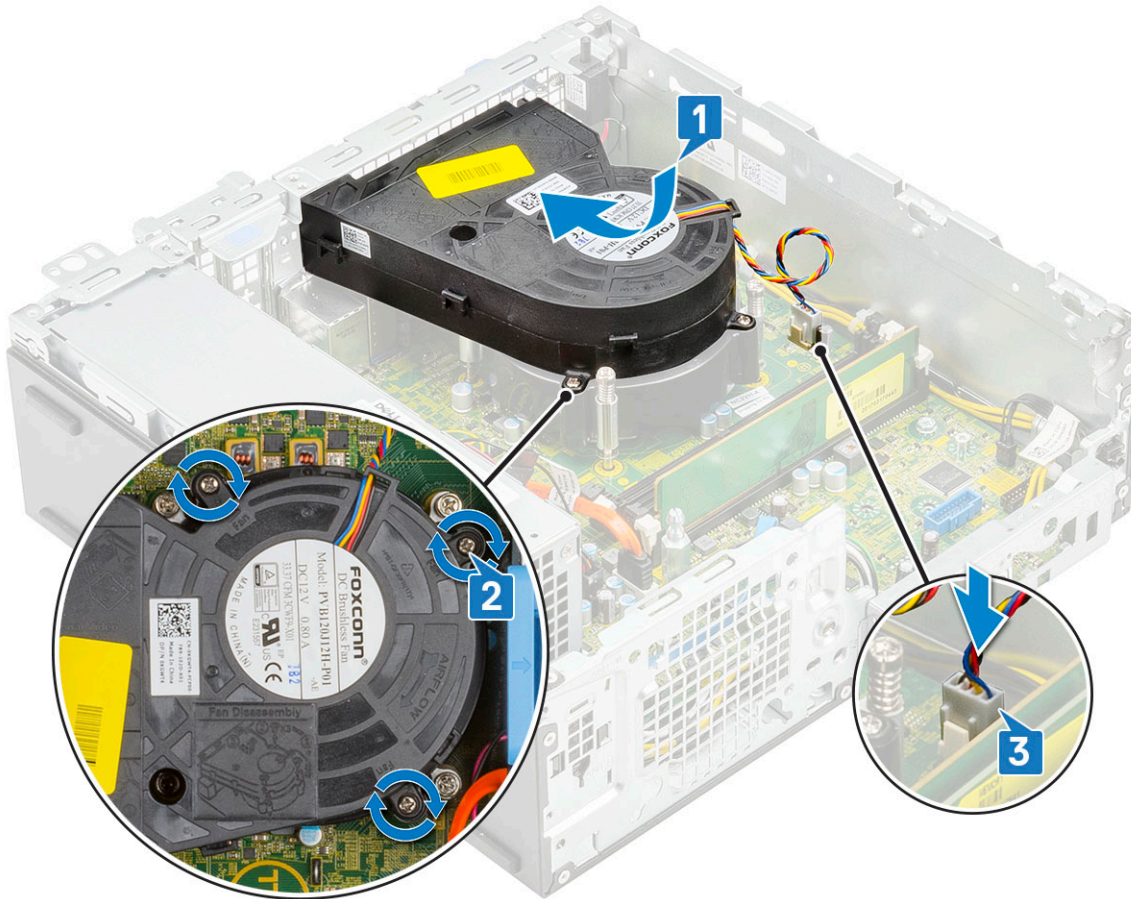

4. 다음을 설치합니다:
 - a. 하드 드라이브 및 광학 드라이브 모듈
 - b. HDD 어셈블리
 - c. 전면 베젤
 - d. 측면 덮개
5. 컴퓨터 내부 작업을 마친 후의 절차를 따릅니다.

방열판 어셈블리

방열판 어셈블리 제거

1. 컴퓨터 내부 작업을 시작하기 전의 절차를 따릅니다.
2. 다음을 제거합니다:
 - a. 측면 덮개
 - b. 전면 베젤
 - c. HDD 어셈블리
 - d. 하드 드라이브 및 옵티컬 드라이브 모듈
3. 방열판 어셈블리를 제거하려면:
 - a. 방열판 어셈블리 팬 케이블을 시스템 보드의 커넥터에 연결 해제합니다[1].
 - b. 방열판 어셈블리를 고정하는 4개의 조임 나사를 풀고[2] 시스템에서 들어 올립니다[3].

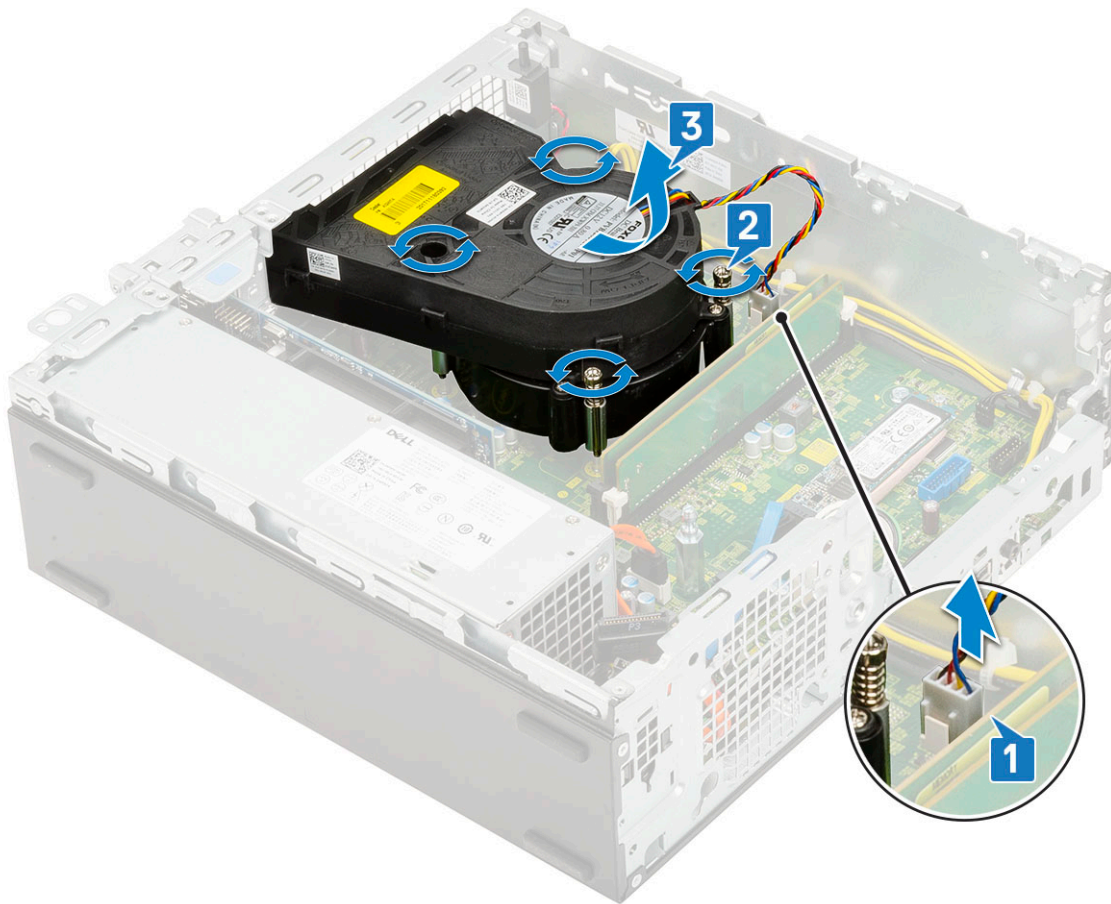

① | **노트:** 나사를 시스템 보드에 표시된 순서대로(1,2,3,4) 풀니다.

방열판 어셈블리 설치

1. 방열판 어셈블리를 프로세서에 맞춥니다[1].
2. 방열판 어셈블리를 시스템 보드에 고정하는 4개의 조임 나사를 조입니다[2].

① | **노트:** 나사를 시스템 보드에 표시된 순서대로(1,2,3,4) 조입니다.

3. 방열판 어셈블리 팬 케이블을 시스템 보드의 커넥터에 연결합니다[3].

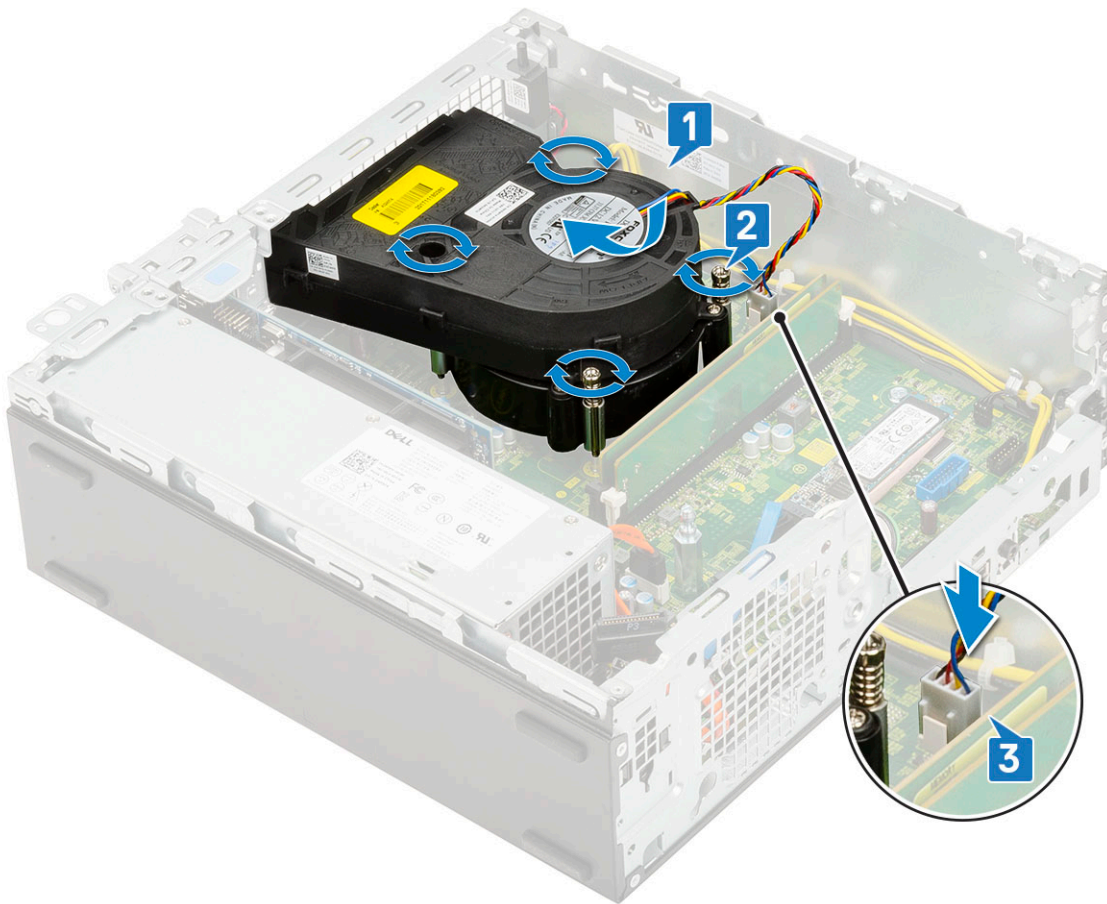

4. 다음을 설치합니다:
 - a. 하드 드라이브 및 옵티컬 드라이브 모듈
 - b. HDD 어셈블리
 - c. 전면 베젤
 - d. 측면 덮개
5. 컴퓨터 내부 작업을 마친 후의 절차를 따릅니다.

침입 스위치

침입 방지 스위치 분리

1. 컴퓨터 내부 작업을 시작하기 전의 절차를 따릅니다.
2. 다음을 제거합니다:
 - a. 측면 덮개
 - b. 전면 베젤
 - c. HDD 어셈블리
 - d. 하드 드라이브 및 옵티컬 드라이브 모듈
 - e. 방열판 조립품
3. 침입 스위치를 분리하려면:
 - a. 시스템 보드의 커넥터에서 침입 스위치 케이블을 분리합니다[1].
 - b. 침입 스위치를 밀어 시스템 에서 들어 올립니다[2].

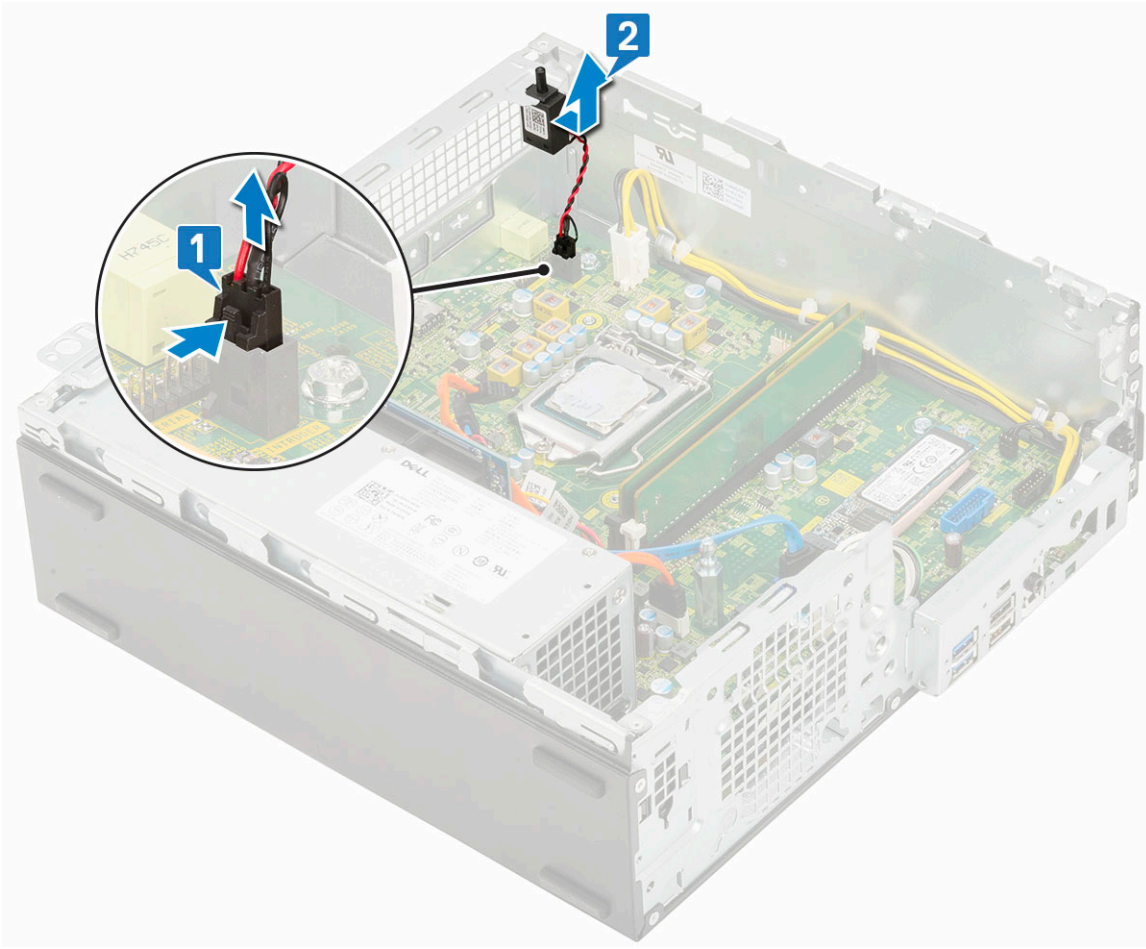

침입 스위치 설치

1. 침입 스위치를 새시의 슬롯에 삽입합니다[1].
2. 시스템 보드에 침입 스위치 케이블을 연결합니다[2].

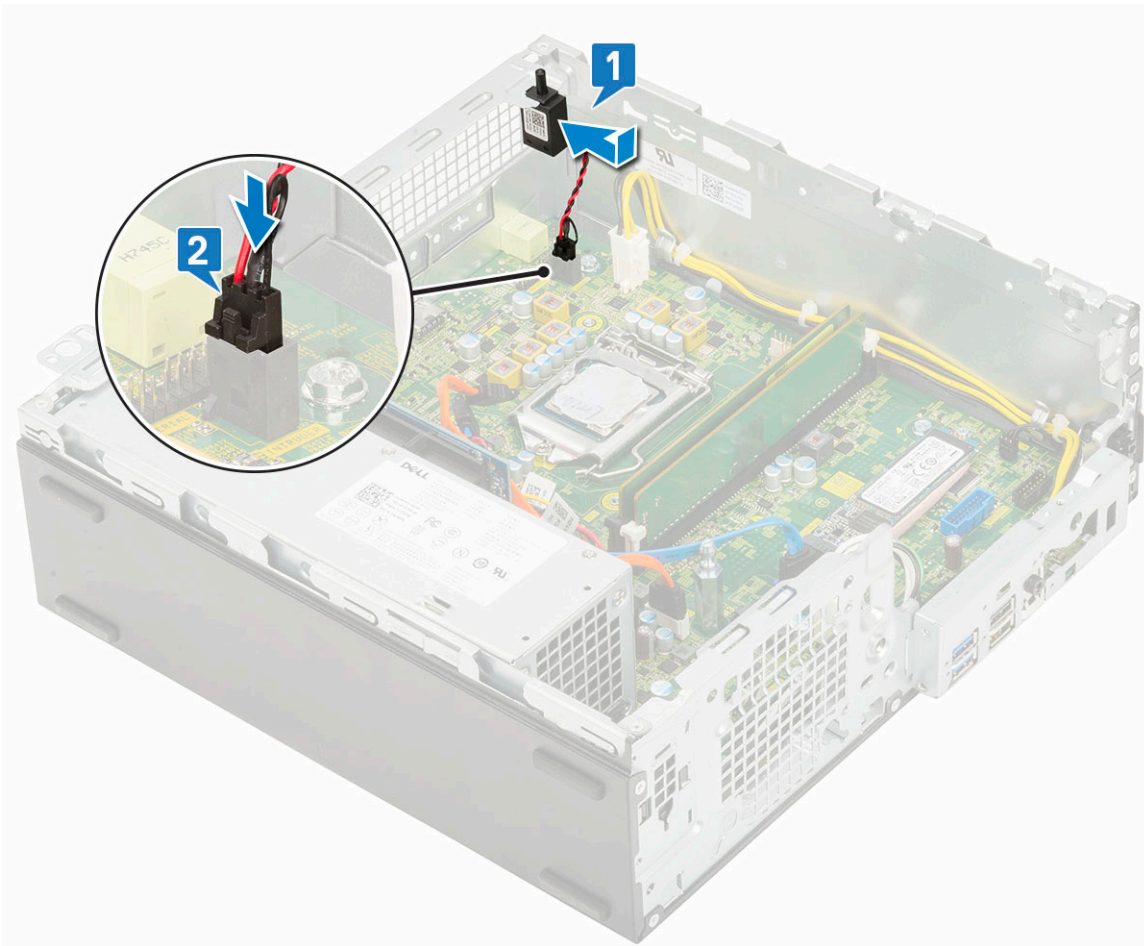

3. 다음을 설치합니다:
 - a. 방열판 조립품
 - b. 하드 드라이브 및 옵티컬 드라이브 모듈
 - c. HDD 어셈블리
 - d. 전면 베젤
 - e. 측면 커버
4. 컴퓨터 내부 작업을 마친 후의 절차를 따릅니다.

전원 스위치

전원 스위치 제거

1. 컴퓨터 내부 작업을 시작하기 전의 절차를 따릅니다.
2. 다음을 제거합니다:
 - a. 측면 덮개
 - b. 전면 베젤
 - c. HDD 어셈블리
 - d. 하드 드라이브 및 옵티컬 드라이브 모듈
3. 전원 스위치를 분리하려면:
 - a. 시스템 보드[1]에서 전원 스위치 케이블을 분리합니다.
 - b. 전원 스위치 고정 탭을 누르고 전원 스위치를 당겨 시스템에서 꺼냅니다[2] [3].

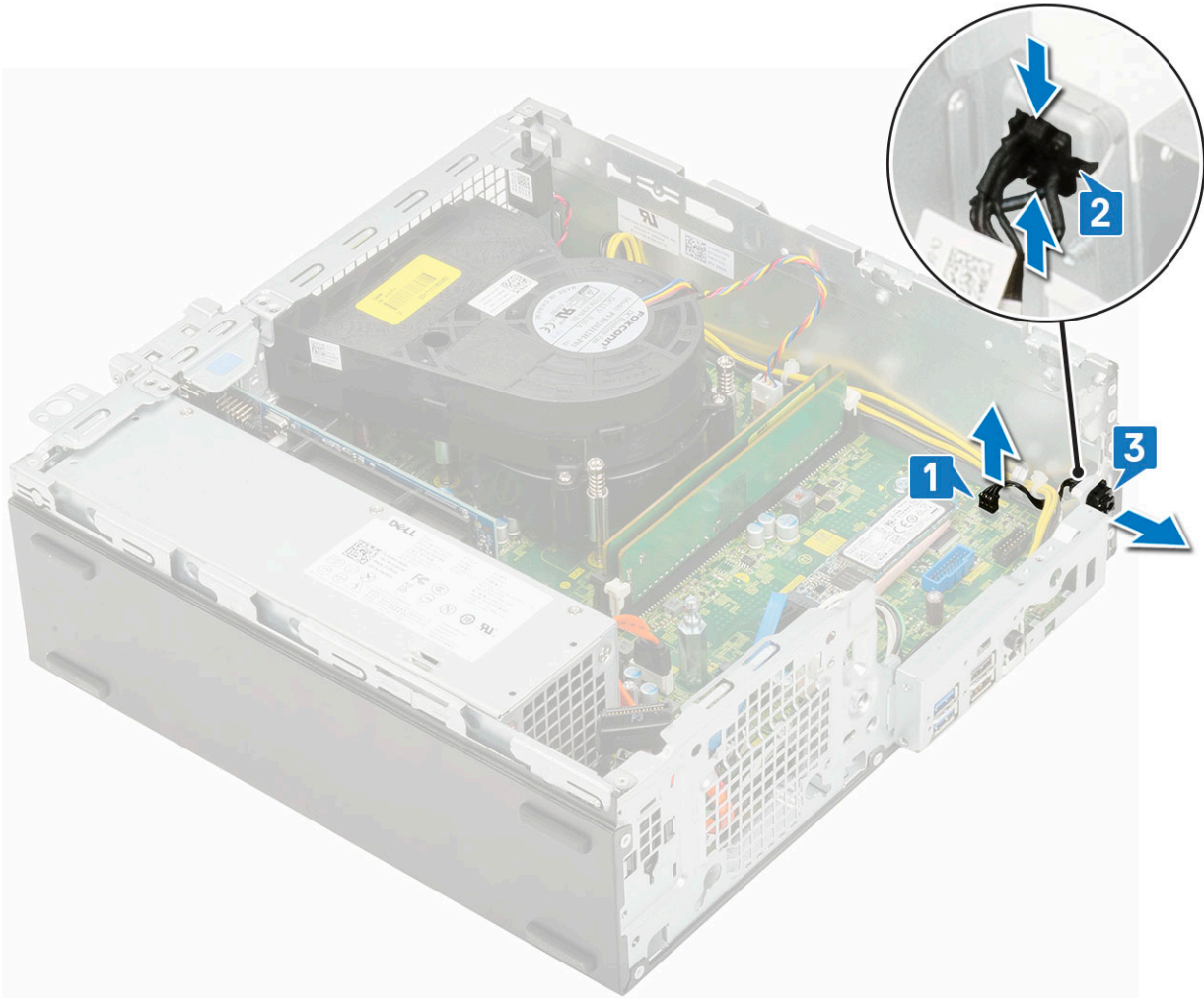

전원 스위치 장착

1. 딸깍 소리가 나면서 제자리에 고정될 때까지 새시의 슬롯에 전원 스위치 모듈을 밀어 넣습니다[1, 2].
2. 전원 스위치 케이블을 시스템 보드의 커넥터에 연결합니다[3].

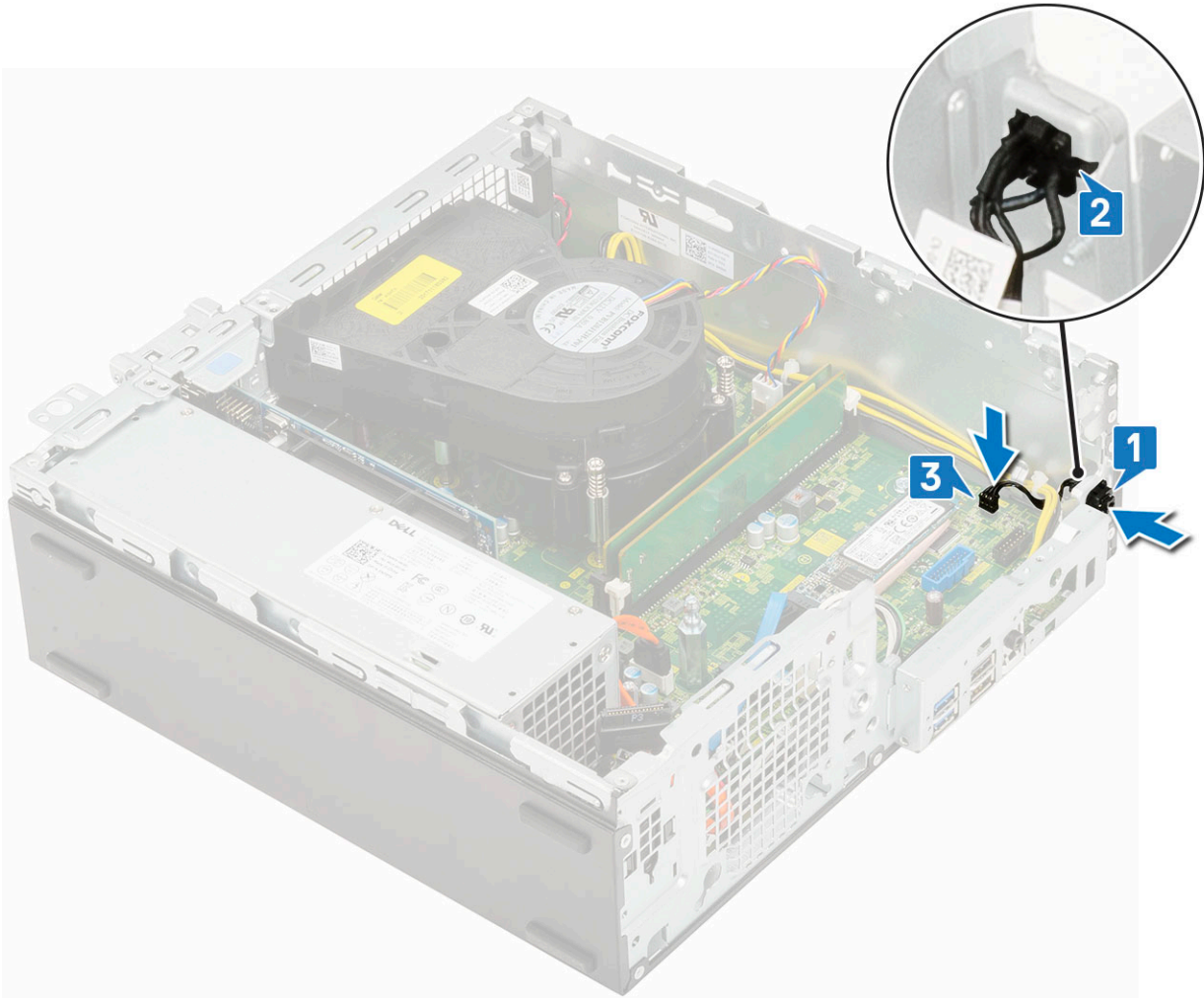

3. 다음을 설치합니다:
 - a. 하드 드라이브 및 옵티컬 드라이브 모듈
 - b. HDD 어셈블리
 - c. 전면 베젤
 - d. 측면 커버
4. 컴퓨터 내부 작업을 마친 후의 절차를 따릅니다.

프로세서

프로세서 분리

1. 컴퓨터 내부 작업을 시작하기 전의 절차를 따릅니다.
2. 다음을 제거합니다:
 - a. 측면 덮개
 - b. 전면 베젤
 - c. HDD 어셈블리
 - d. 하드 드라이브 및 옵티컬 드라이브 모듈
 - e. 방열판 조립품
3. 프로세서를 제거하려면:
 - a. 프로세서 실드의 탭 아래에서 레버를 아래로 눌러 소켓 레버를 분리합니다[1].
 - b. 레버를 위로 들어 올려 프로세서 실드를 들어 올립니다[2].

주의: 프로세서 소켓 핀은 충격에 약해 영구적으로 손상될 수 있습니다. 프로세서를 소켓에서 분리하는 경우 프로세서 소켓의 핀이 구부러지지 않도록 주의하십시오.

c. 소켓에서 프로세서를 들어 꺼냅니다[3].

노트: 프로세서를 분리한 후 재사용, 반품 또는 임시 보관을 위해 정전기 방지 컨테이너에 보관합니다. 프로세서 접촉부의 손상을 방지하려면 프로세서 하단을 만지지 마십시오. 프로세서의 가장자리만 잡으십시오.

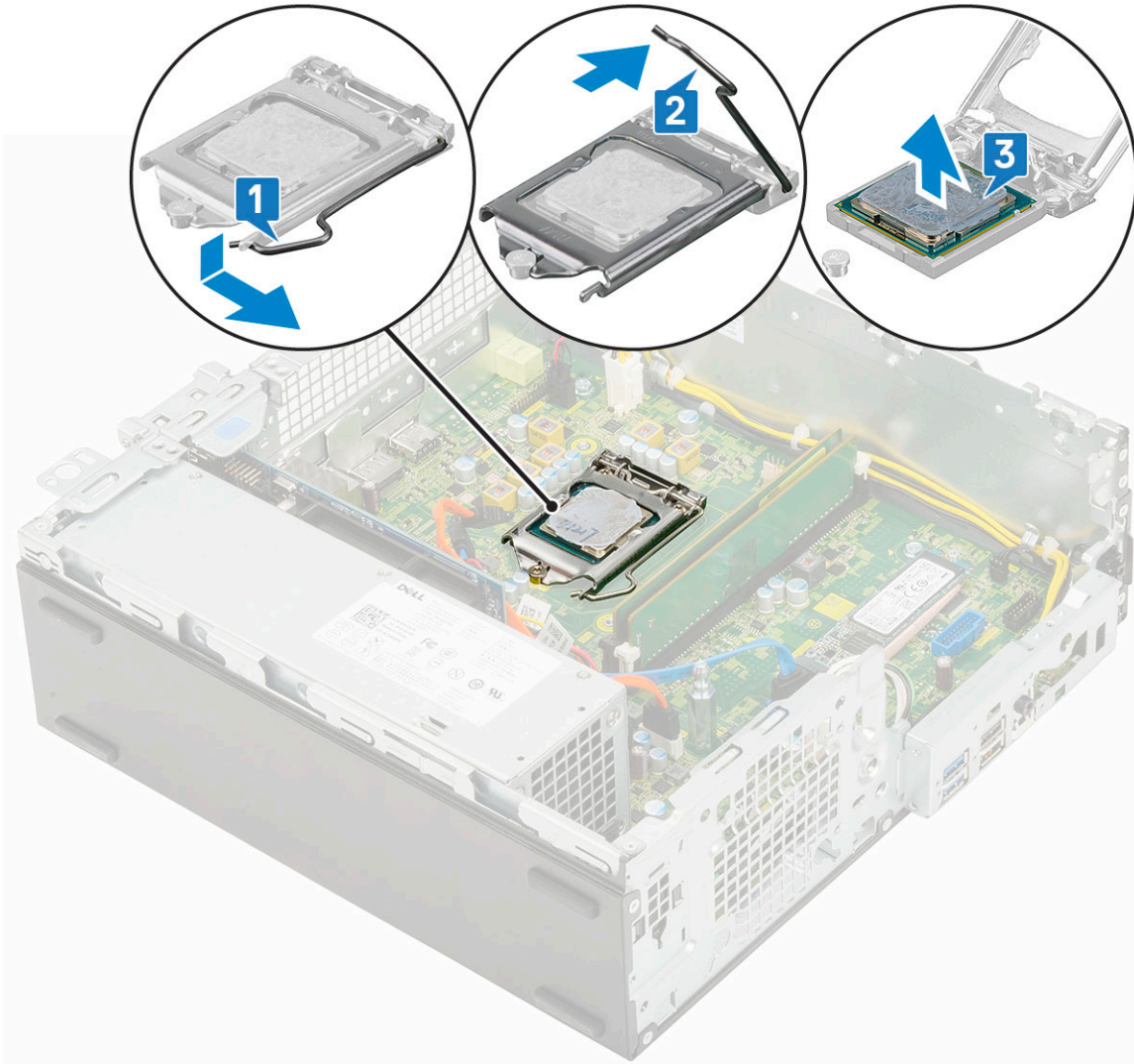

프로세서 장착

1. 프로세서의 해당 슬롯이 소켓 키에 맞도록 프로세서를 소켓에 놓습니다[1].

주의: 프로세서의 1핀 모서리의 삼각형과 프로세서 소켓 1핀 모서리의 삼각형을 맞춥니다. 프로세서가 올바르게 장착되면 모서리 4개가 모두 동일한 높이로 맞춰집니다. 프로세서의 모서리 하나 이상이 다른 모서리보다 높으면 프로세서가 올바르게 장착되지 않은 것입니다.

2. 프로세서 실드를 보준 나사 아래로 밀어 프로세서 실드를 닫습니다[2].

3. 소켓 레버를 내려 탭 아래로 밀어 잠급니다[3].

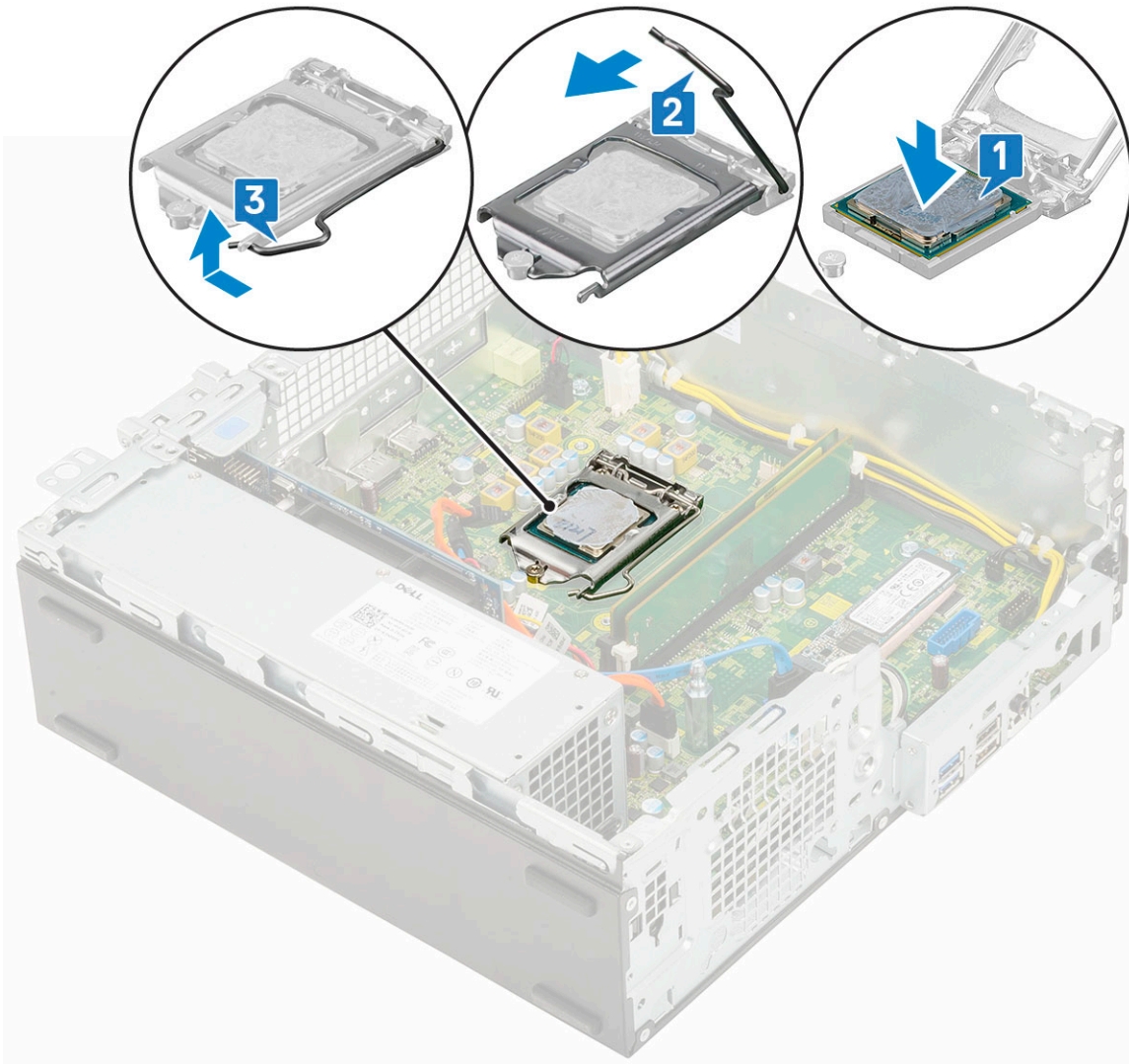

4. 다음을 설치합니다:
 - a. 방열판 조립품
 - b. 하드 드라이브 및 옵티컬 드라이브 모듈
 - c. HDD 어셈블리
 - d. 전면 베젤
 - e. 측면 커버
5. 컴퓨터 내부 작업을 마친 후의 절차를 따릅니다.

M.2 PCIe SSD

M.2 PCIe SSD 제거

이 노트: 지침은 M.2 SATA SSD에도 적용됩니다.

1. 컴퓨터 내부 작업을 시작하기 전의 절차를 따릅니다.
2. 다음을 제거합니다:
 - a. 측면 덮개
 - b. 전면 베젤
 - c. HDD 어셈블리
 - d. 하드 드라이브 및 옵티컬 드라이브 모듈
 - e. 방열판 조립품

3. M.2 PCIe SSD를 제거하려면:
 - a. M.2 PCIe SSD를 시스템 보드에 고정하는 1개의 나사(M2x3.5)를 제거합니다[1].
 - b. PCIe SSD를 잡아 당겨 시스템 보드의 해당 커넥터에서 들어 올려 빼냅니다[2].
 - c. SSD 방열 패드를 제거합니다[3].

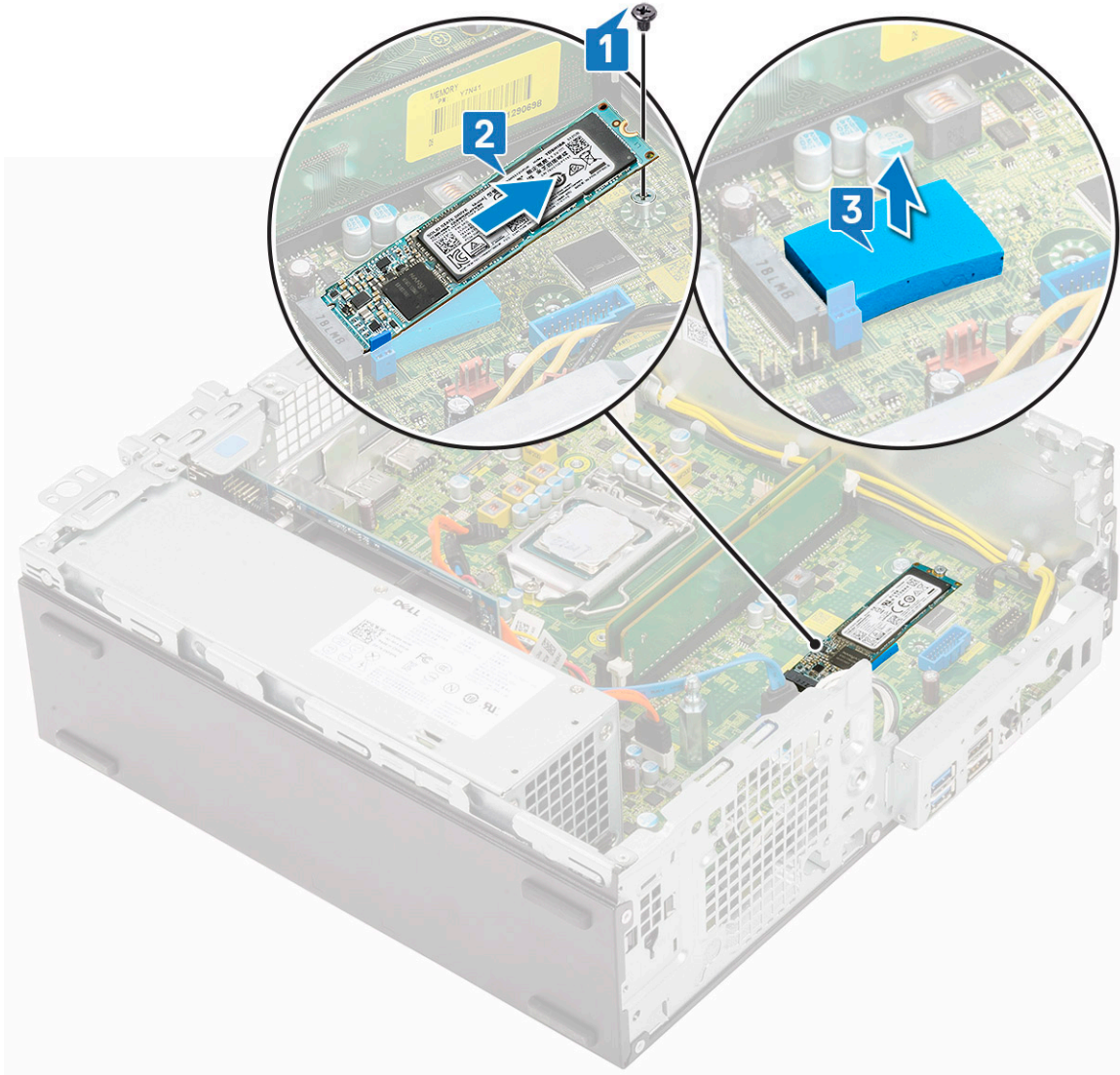

M.2 PCIe SSD 설치

① 노트: 지침은 M.2 SATA SSD에도 적용됩니다.

1. SSD 방열 패드를 시스템 보드의 슬롯에 놓습니다[1].
2. M.2 PCIe SSD를 시스템 보드의 커넥터에 삽입합니다[2].
3. M.2 PCIe SSD를 시스템 보드에 고정하는 1개의 나사(M2x3.5)를 장착합니다[3].

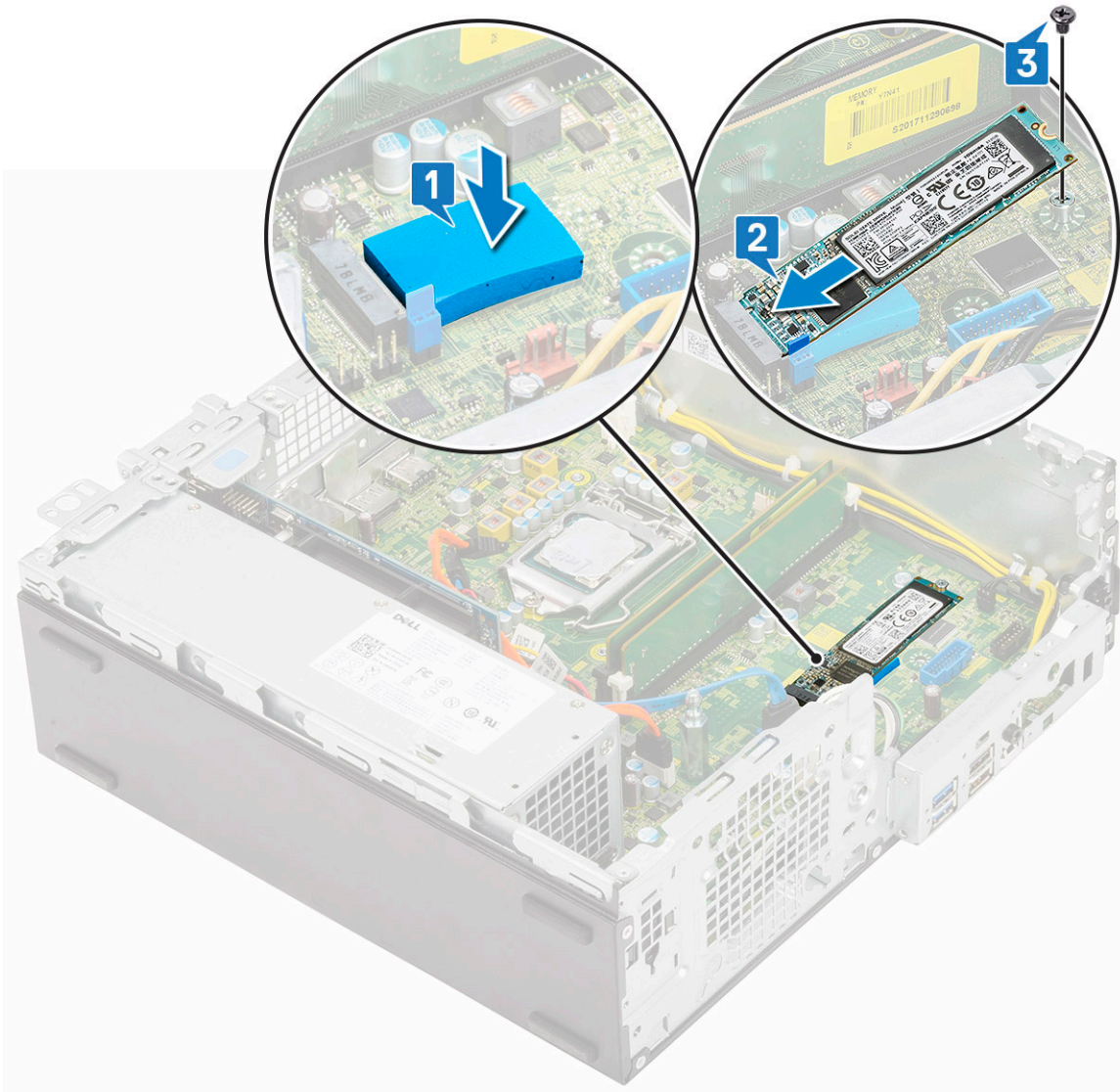

4. 다음을 설치합니다:
 - a. 방열판 조립품
 - b. 하드 드라이브 및 옵티컬 드라이브 모듈
 - c. HDD 어셈블리
 - d. 전면 베젤
 - e. 측면 커버
5. 컴퓨터 내부 작업을 마친 후의 절차를 따릅니다.

전원 공급 장치

전원 공급 장치 또는 PSU 제거

1. 컴퓨터 내부 작업을 시작하기 전의 절차를 따릅니다.
2. 다음을 제거합니다:
 - a. 측면 덮개
 - b. 전면 베젤
 - c. HDD 어셈블리
 - d. 하드 드라이브 및 옵티컬 드라이브 모듈
 - e. 방열판 조립품

3. PSU를 분리하려면:
 - a. 시스템 보드에서 CPU 전원 케이블을 분리합니다[1].
 - b. 전원 케이블을 새시의 고정 클립에서 빼냅니다[2].

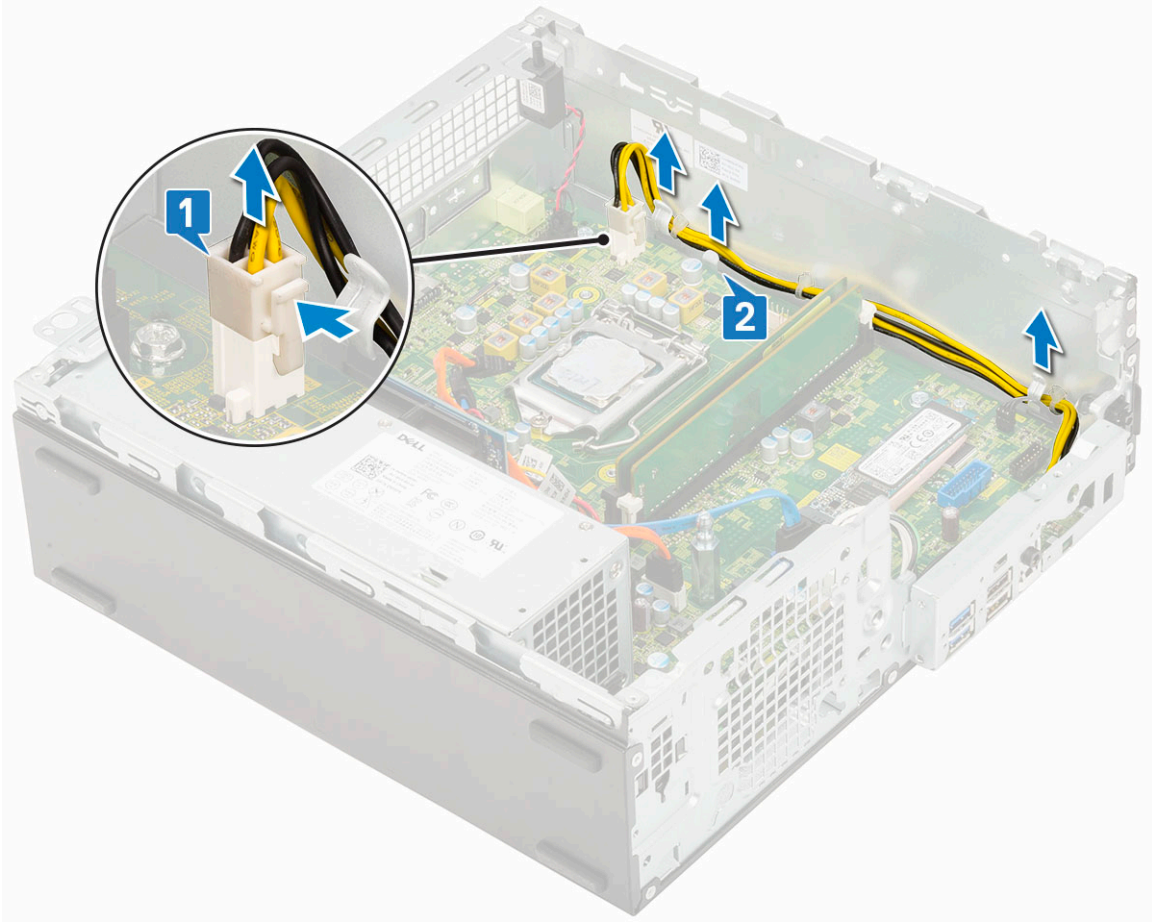

4. PSU를 분리하려면:
 - a. PSU를 시스템에 고정시키는 3개의 나사를 제거합니다[1].
 - b. 시스템 보드의 커넥터에서 시스템 전원 케이블을 연결 해제합니다[2].
 - c. 시스템에서 케이블을 들어 올려 분리합니다[3].
 - d. PSU 장치의 후면 끝에 있는 파란색 분리 탭 [4]을 누르고 PSU를 밀어 시스템에서 들어 올립니다[5].

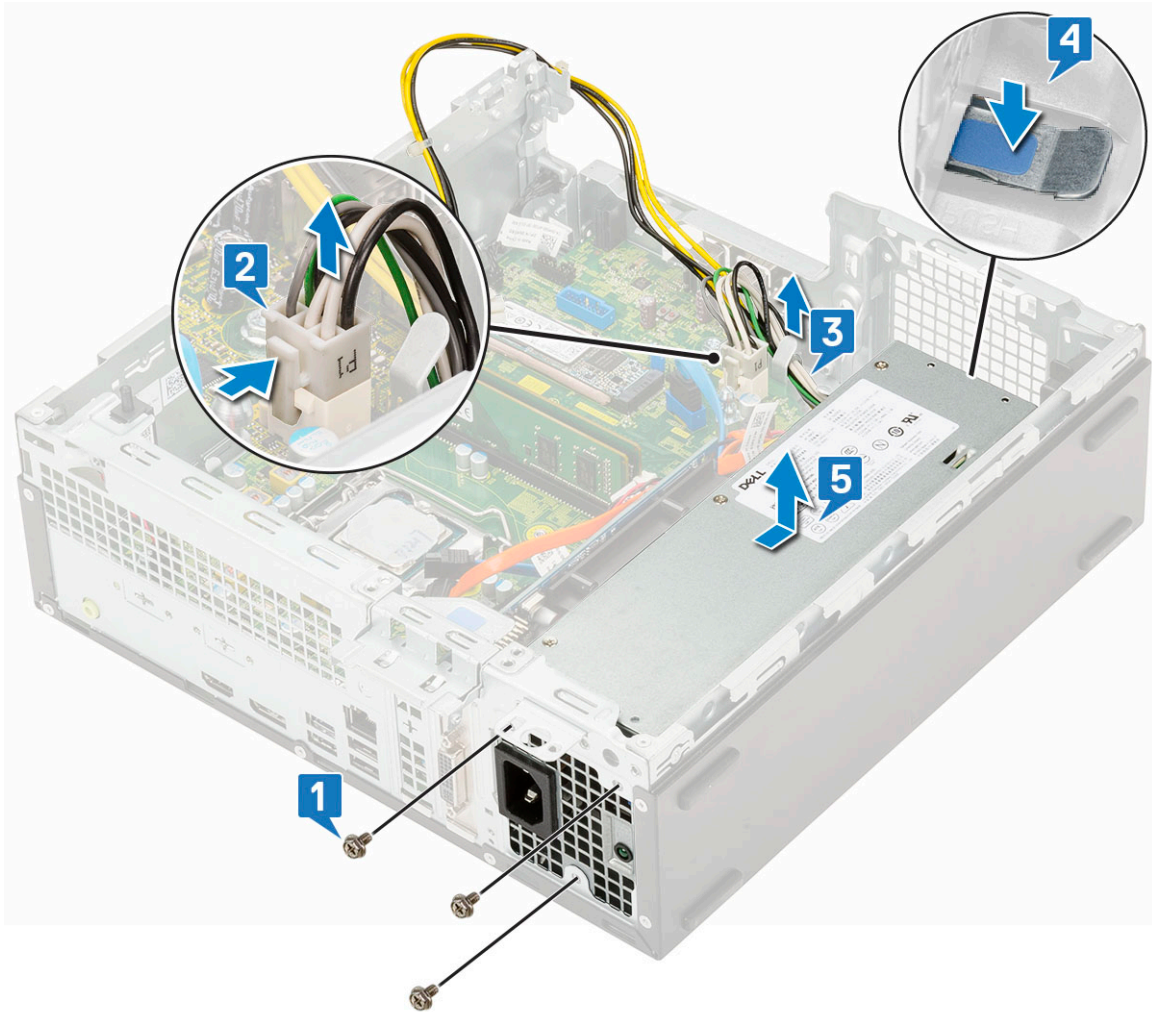

전원 공급 장치 또는 PSU 설치

1. 새시에 PSU를 삽입하고 시스템의 후면을 향해 밀어 고정합니다[1, 2].
2. 시스템 전원 케이블을 보존 클립을 통해 라우팅합니다[3].
3. 전원 케이블을 시스템 보드의 커넥터에 연결합니다[4].
4. PSU를 시스템의 후면 새시에 고정시키는 나사를 다시 끼웁니다[5].

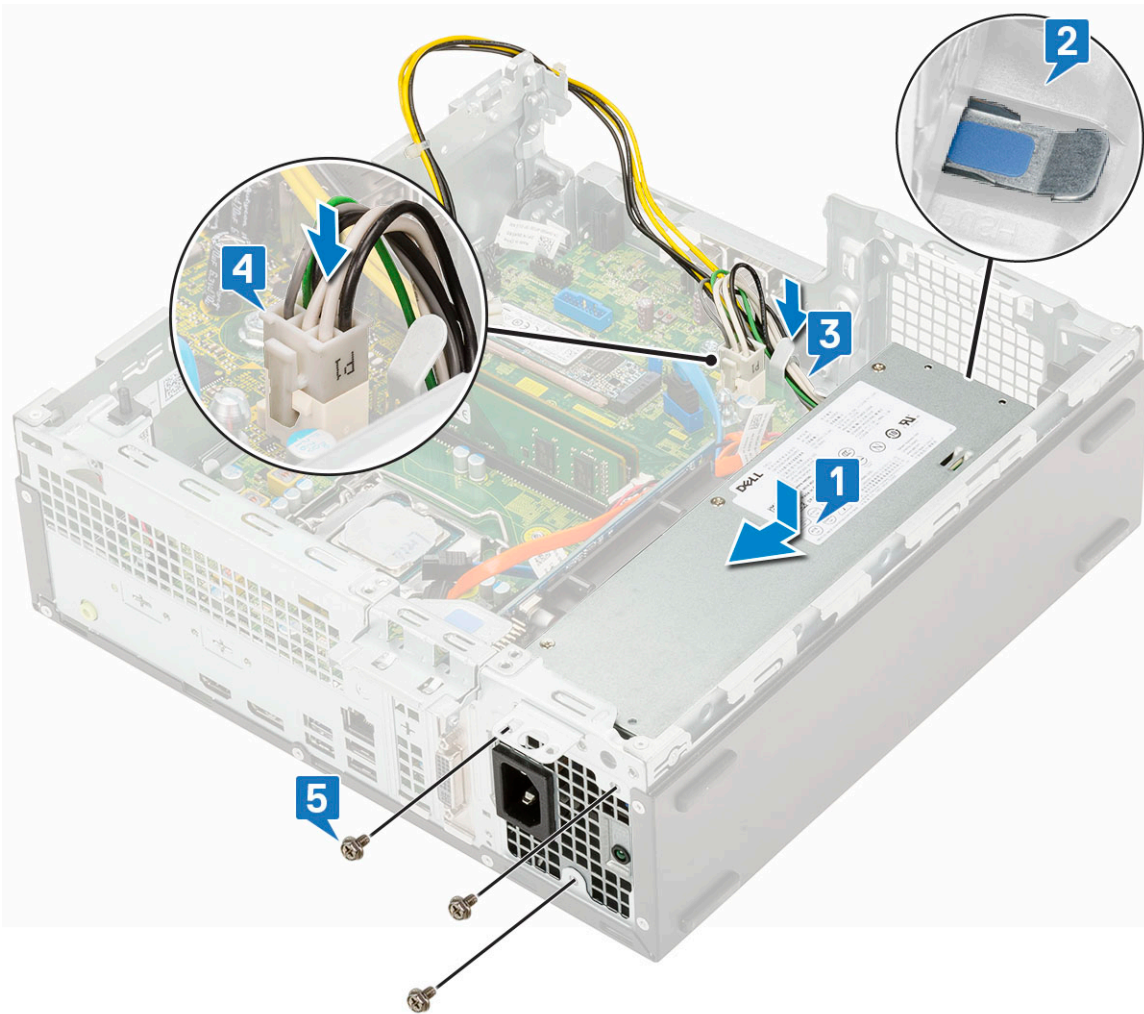

5. 시스템 CPU 전원 케이블을 보존 클립을 통해 라우팅합니다[1].
6. CPU 전원 케이블을 시스템 보드의 커넥터에 연결합니다[2].

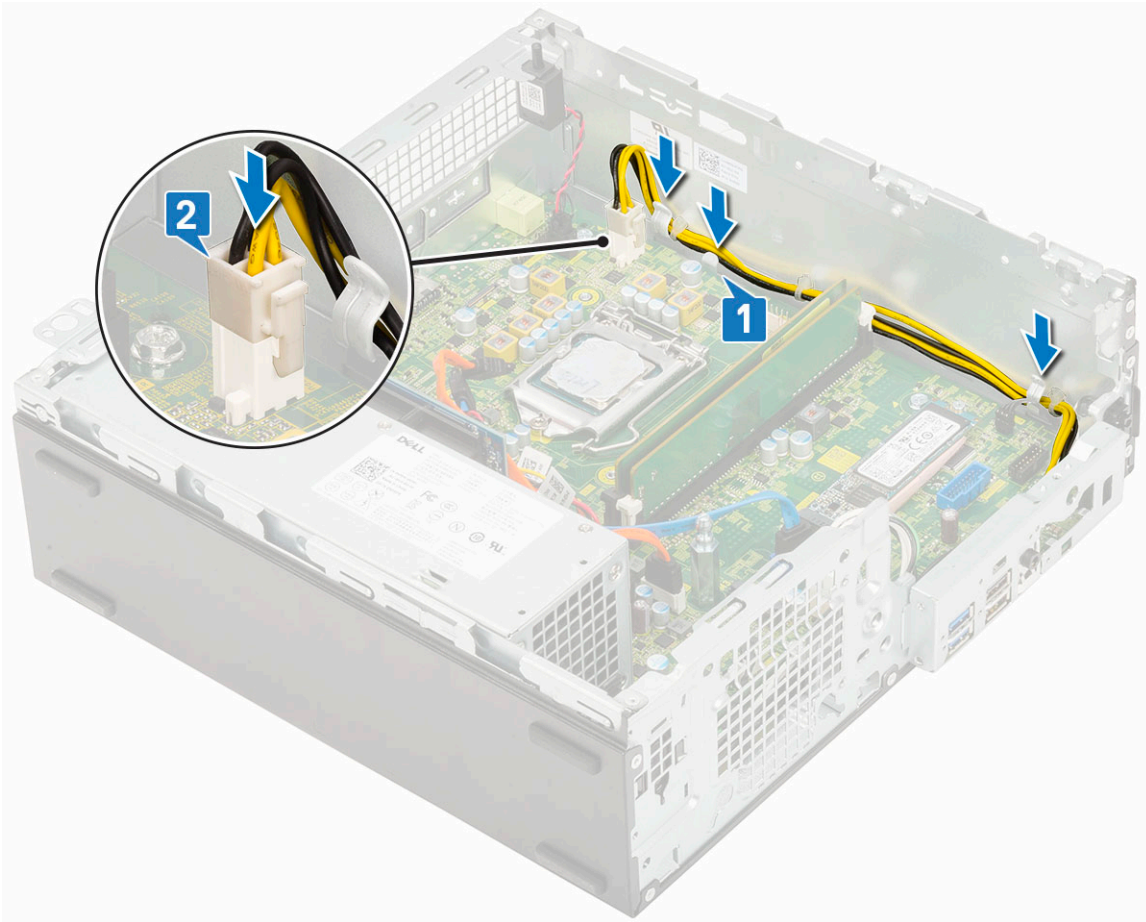

7. 다음을 설치합니다:
 - a. 방열판 조립품
 - b. 하드 드라이브 및 옵티컬 드라이브 모듈
 - c. HDD 어셈블리
 - d. 전면 베젤
 - e. 측면 커버
8. 컴퓨터 내부 작업을 마친 후의 절차를 따릅니다.

스피커

스피커 분리

1. 컴퓨터 내부 작업을 시작하기 전의 절차를 따릅니다.
2. 다음을 제거합니다:
 - a. 측면 덮개
 - b. 전면 베젤
 - c. HDD 어셈블리
 - d. 하드 드라이브 및 옵티컬 드라이브 모듈
3. 스피커를 분리하려면:
 - a. 시스템 보드의 커넥터에서 스피커 케이블을 분리합니다[1].
 - b. 분리 탭[2]을 누르고 스피커를 당겨 시스템 에서 빼냅니다[3].

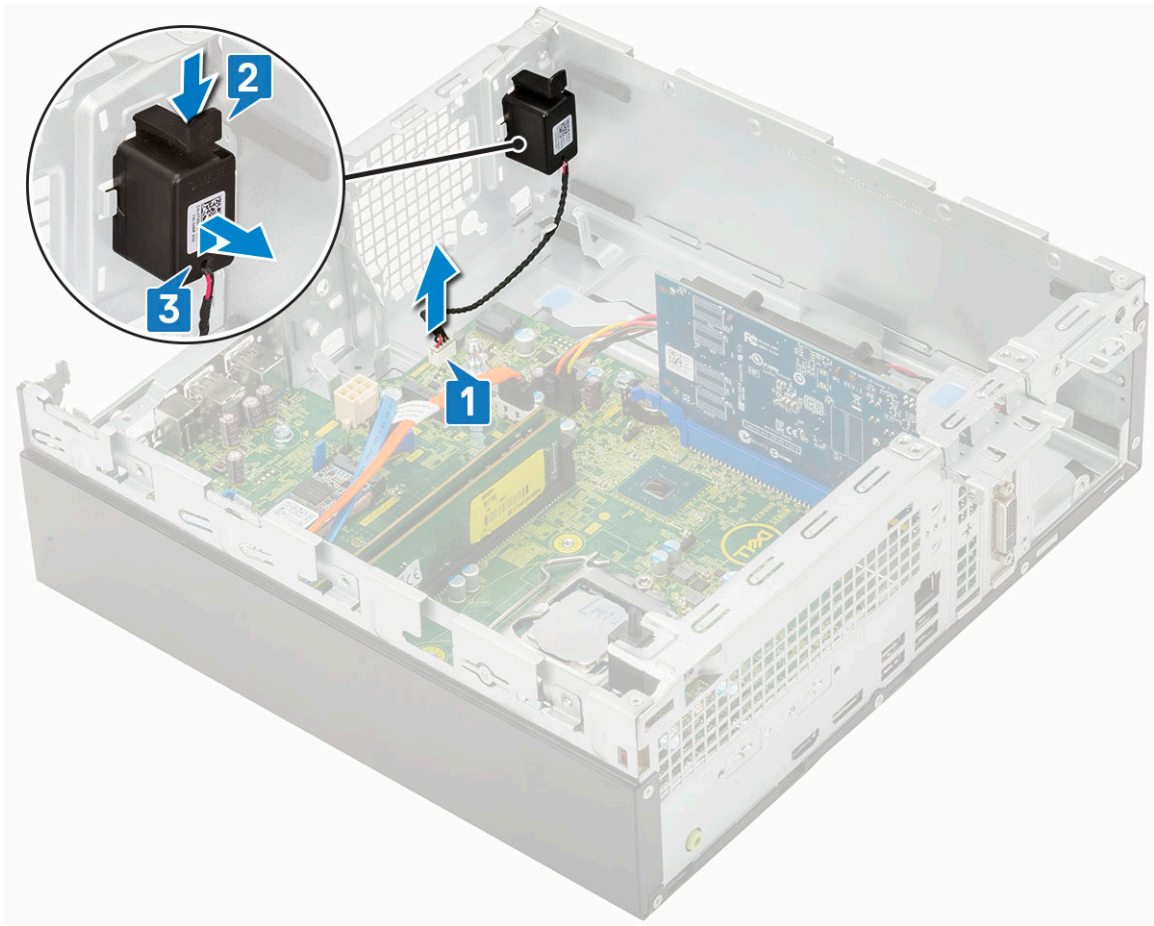

스피커 설치

1. 스피커를 시스템 새시 슬롯에 삽입하고 딸깍 소리가 나면서 제자리에 고정될 때까지 누릅니다[1, 2].
2. 스피커 케이블을 시스템 보드의 커넥터에 연결합니다[3].

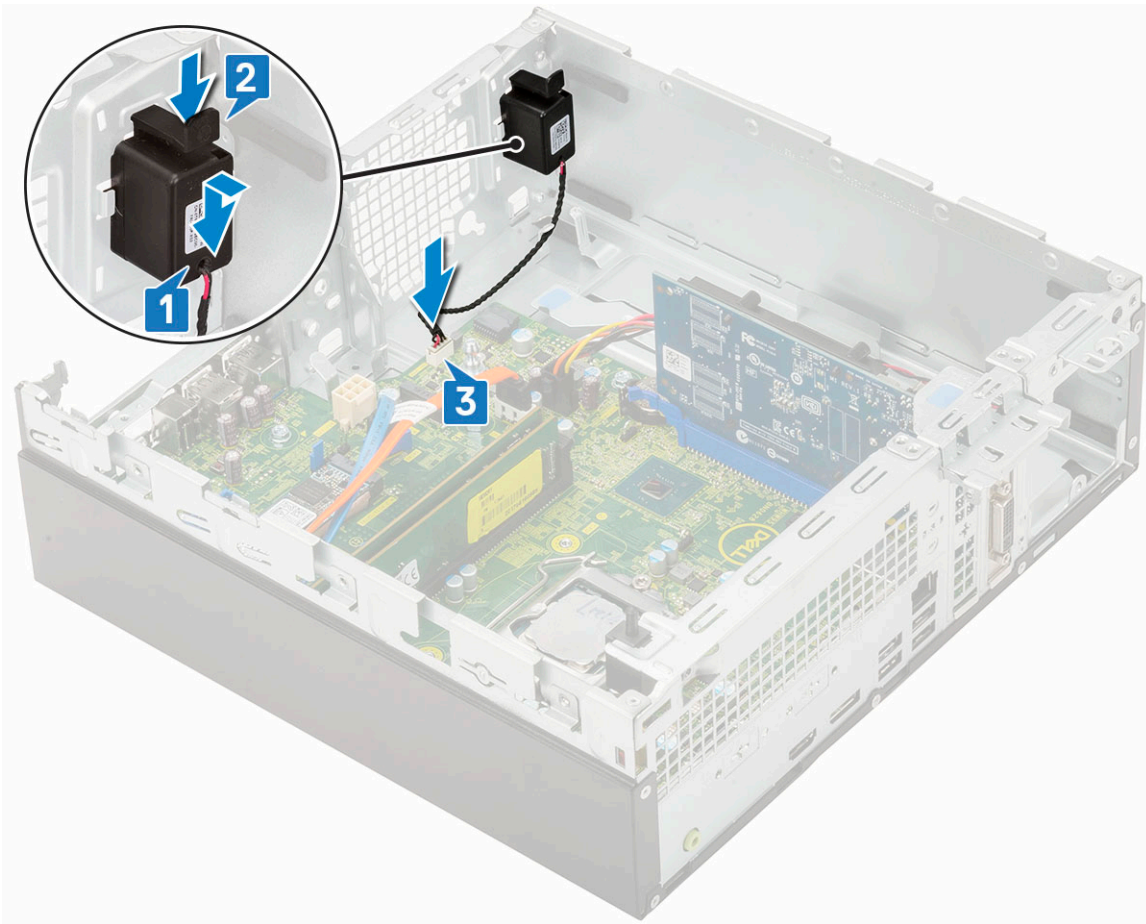

3. 다음을 설치합니다:
 - a. 하드 드라이브 및 옵티컬 드라이브 모듈
 - b. HDD 어셈블리
 - c. 전면 베젤
 - d. 측면 커버
4. 컴퓨터 내부 작업을 마친 후의 절차를 따릅니다.

시스템 보드

시스템 보드 분리

1. 컴퓨터 내부 작업을 시작하기 전의 절차를 따릅니다.
2. 다음을 제거합니다:
 - a. 측면 덮개
 - b. 코인 셀
 - c. 전면 베젤
 - d. HDD 어셈블리
 - e. 하드 드라이브 및 옵티컬 드라이브 모듈
 - f. 방열판 조립품
 - g. 프로세서
 - h. 메모리 모듈
 - i. M.2 PCIe SSD
3. 다음 케이블을 분리합니다:
 - a. 침입 스위치
 - b. 전원 스위치

4. I/O 패널을 분리하려면:

- a. I/O 패널을 고정하는 나사를 제거합니다[1].
- b. I/O 패널을 돌려 시스템에서 제거합니다[2].
- c. 시스템 보드의 커넥터에서 하드 드라이브 데이터 케이블[3], 옵티컬 드라이브 데이터 케이블[4] 및 전원 케이블을 연결 해제합니다[5].

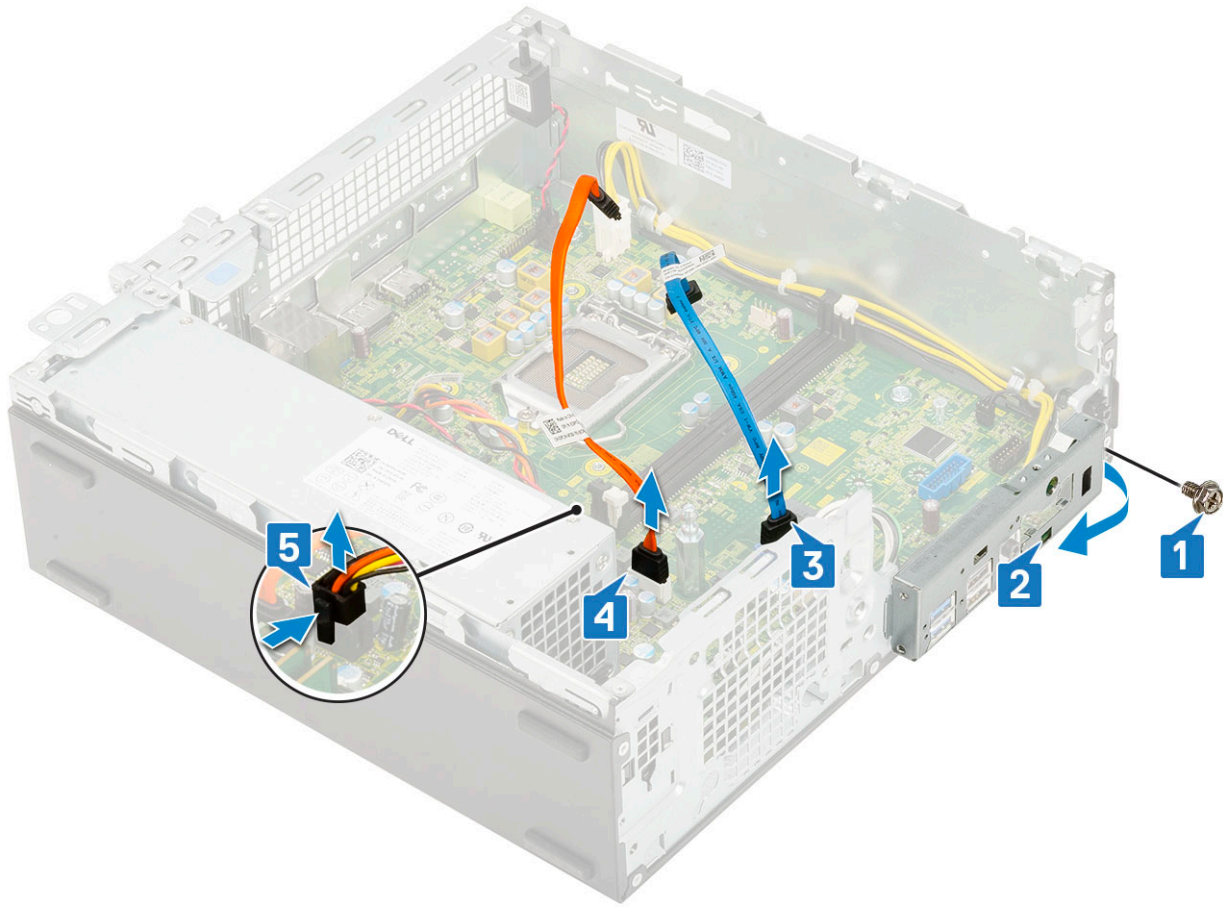

5. 시스템 보드의 커넥터에서 다음 케이블을 연결 해제합니다.

- a. 침입 스위치[1]
- b. CPU 전원[2]
- c. 전원 스위치[3]

6. PSU 케이블을 보존 클립에서 라우팅 해제합니다[4].

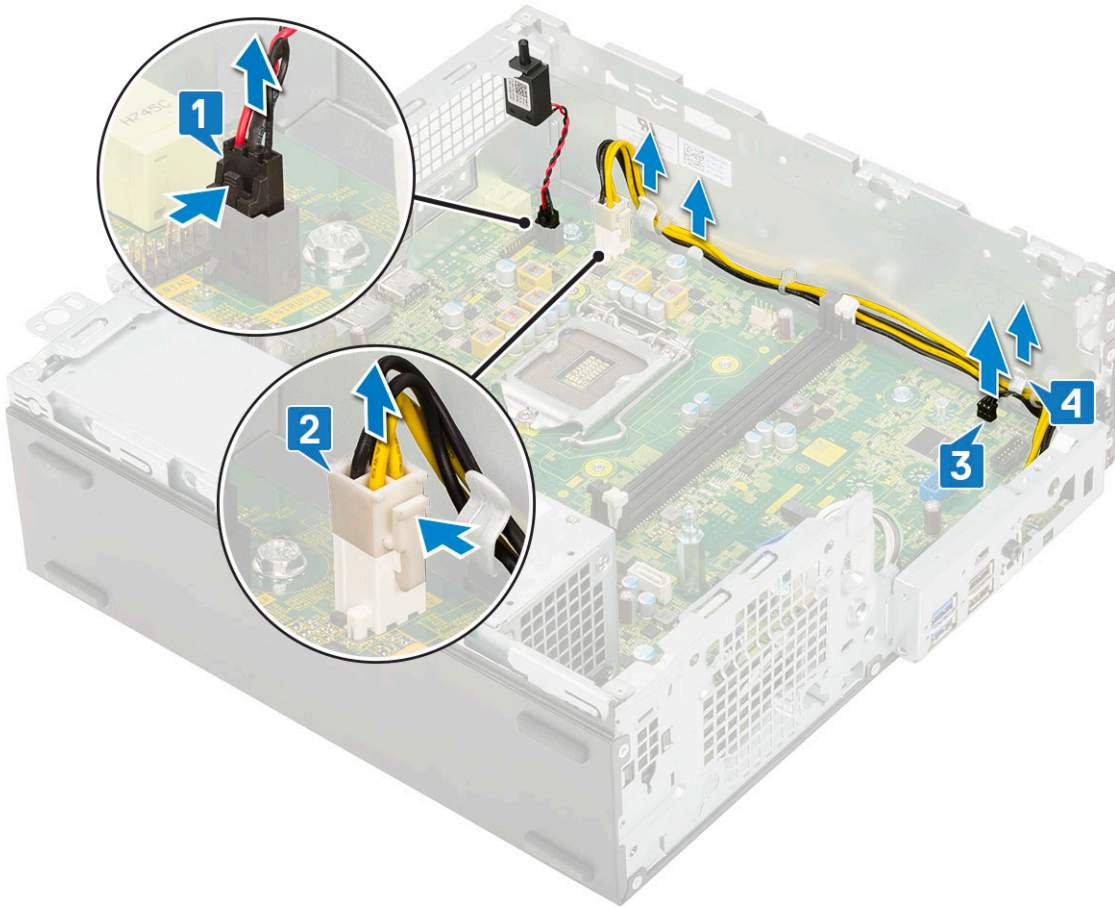

7. 시스템 보드에서 나사를 제거하려면:
- a. 시스템 보드를 새시에 고정하는 5개의 나사를 제거합니다[1].
 - b. 시스템 보드를 시스템에 고정하는 1개의 격리 애자(#6-32) 나사[3]와 M.2 SSD 드라이브의 마운팅 포인트로 사용된 1개의 나사 [2]를 제거합니다[3].

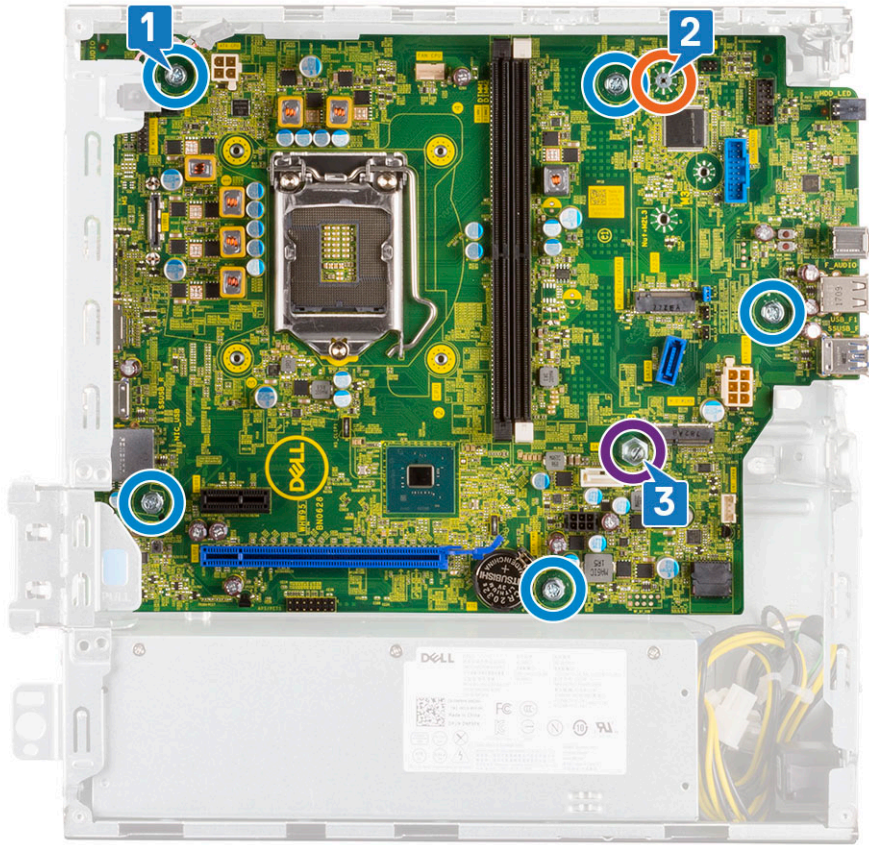

8. 시스템 보드를 분리하려면:
- a. 시스템 보드를 들어 올리고 밀어서 시스템에서 분리합니다[1, 2].

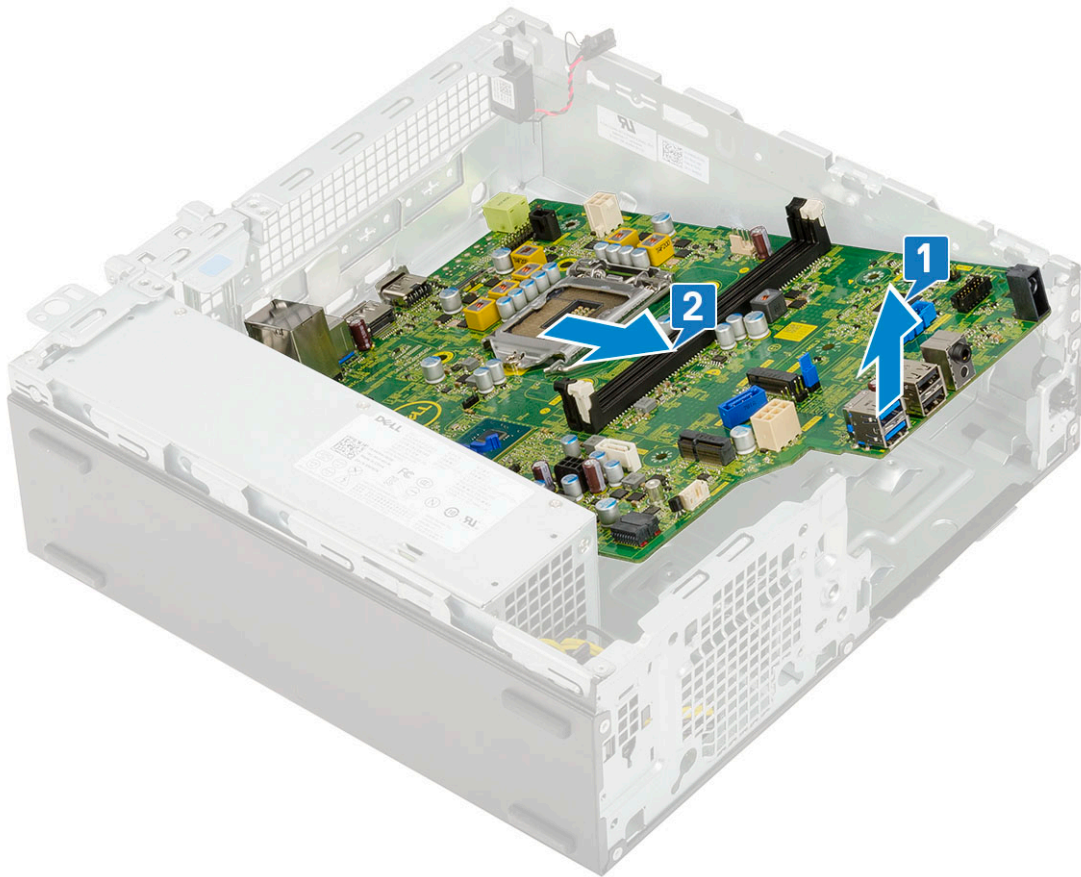

시스템 보드 설치

1. 시스템 보드의 가장자리를 잡고 시스템의 후면 쪽으로 맞춥니다.
2. 시스템 보드 후면의 커넥터가 새시의 슬롯에 맞춰지고 시스템 보드의 나사 구멍이 시스템 새시의 격리 애자에 맞춰질 때까지 시스템 보드를 시스템 새시 안으로 내립니다[1, 12].

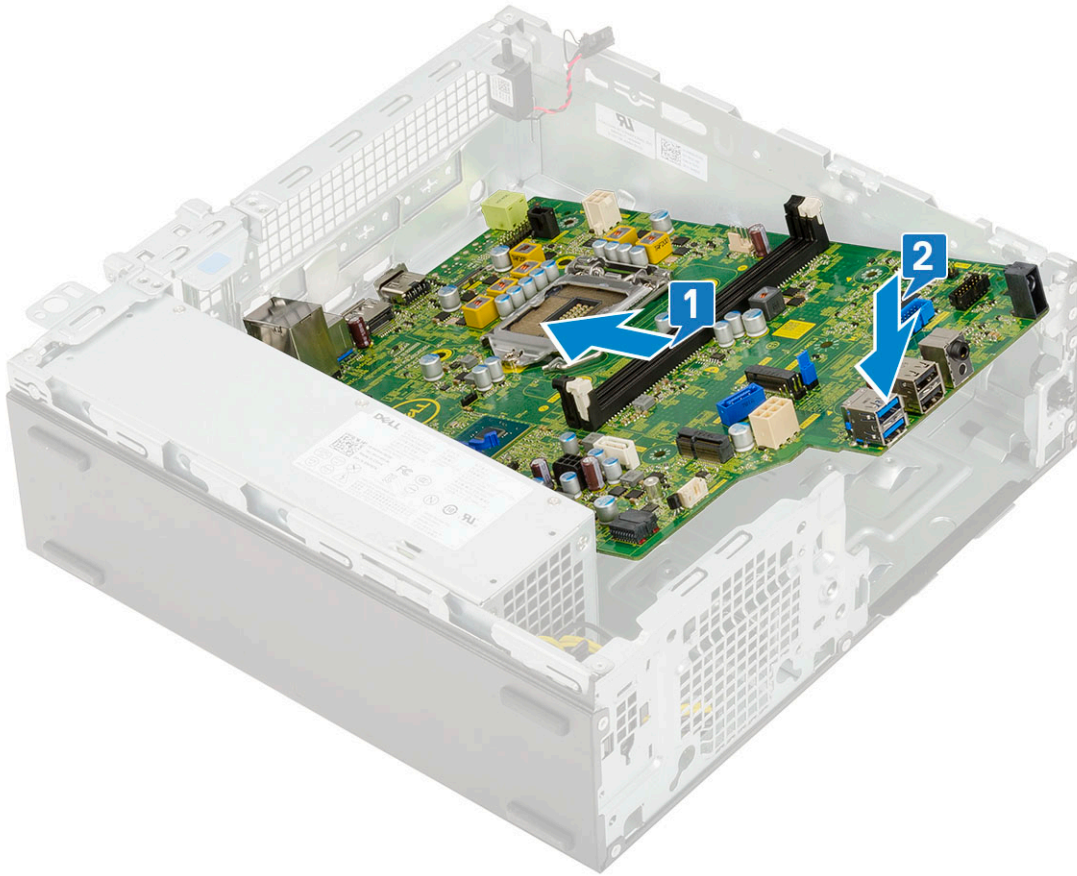

3. 시스템 보드를 시스템에 고정하는 M.2 SSD 드라이브의 마운팅 포인트로 사용된 1개의 나사, 1개의 격리 애자(#6-32) 나사 및 5개의 나사를 장착합니다[1, 2, 3].

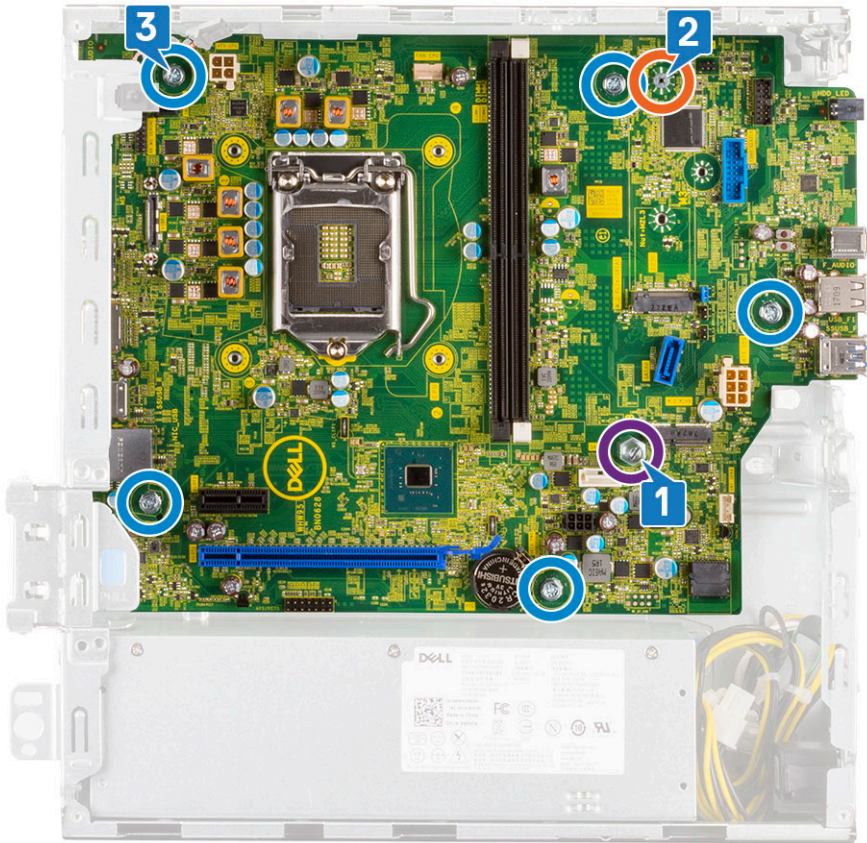

4. 라우팅 클립을 통해 모든 케이블을 라우팅합니다[1].
5. 케이블을 시스템 보드의 커넥터에 있는 핀과 맞추고 다음 케이블을 시스템 보드에 연결합니다.
 - a. 전원 스위치[2]
 - b. CPU 전원[3]
 - c. 침입 스위치[4]

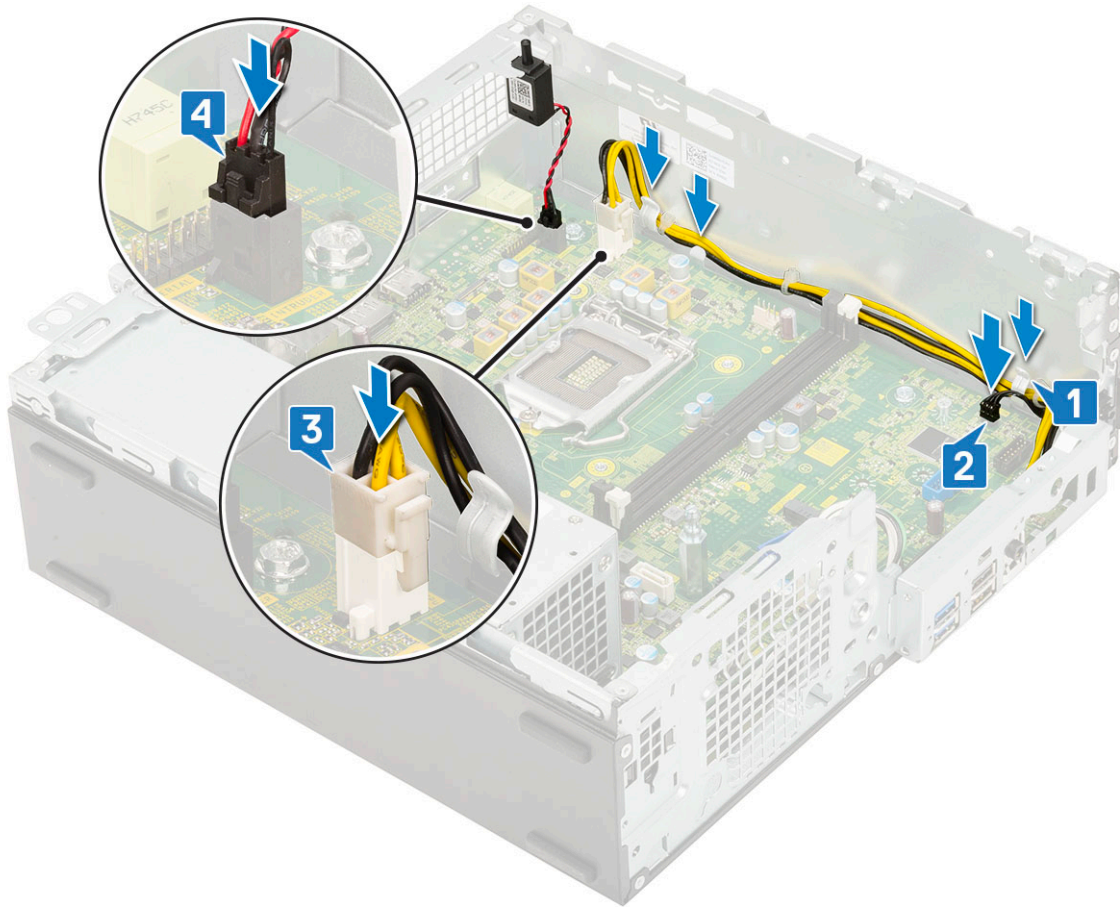

6. 전원 케이블, 옵티컬 드라이브 데이터 케이블 및 하드 드라이브 데이터 케이블을 연결합니다[1, 2, 3].
7. I/O 패널의 고리를 새시의 슬롯에 삽입하고 회전시켜 I/O 패널을 닫습니다[4].
8. 나사를 끼워 I/O 패널을 새시에 고정합니다[5].

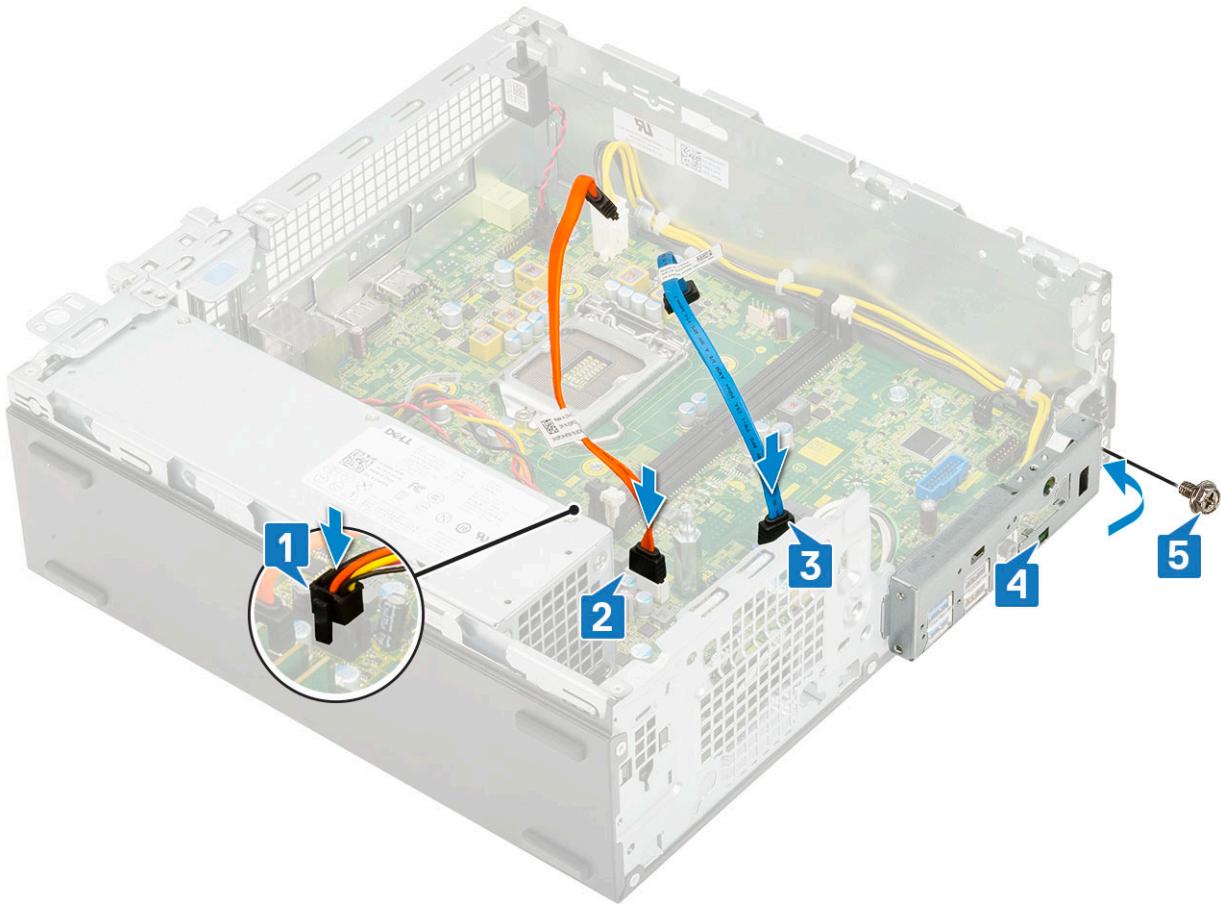

9. 다음 케이블을 연결합니다.
 - a. 침입 스위치
 - b. 전원 스위치
10. 다음을 설치합니다:
 - a. M.2 PCIe SSD
 - b. 메모리 모듈
 - c. 프로세서
 - d. 방열판 조립품
 - e. 하드 드라이브 및 옵티컬 드라이브 모듈
 - f. HDD 어셈블리
 - g. 전면 베젤
 - h. 측면 커버
11. 컴퓨터 내부 작업을 마친 후의 절차를 따릅니다.

확장 카드

확장 카드 분리

1. 컴퓨터 내부 작업을 시작하기 전의 절차를 따릅니다.
2. 측면 커버를 제거합니다.
3. 확장 카드를 분리하려면:
 - a. 금속 탭을 당겨 확장 카드 래치를 엽니다[1].
 - b. 확장 카드의 바닥에 있는 분리 탭을 잡아당깁니다[2].

① 노트: x16 카드 슬롯에 적용되며 x1 카드에는 분리 탭이 없습니다.

c. 확장 카드를 시스템 보드의 커넥터에서 연결 해제하고 들어 올립니다[3].

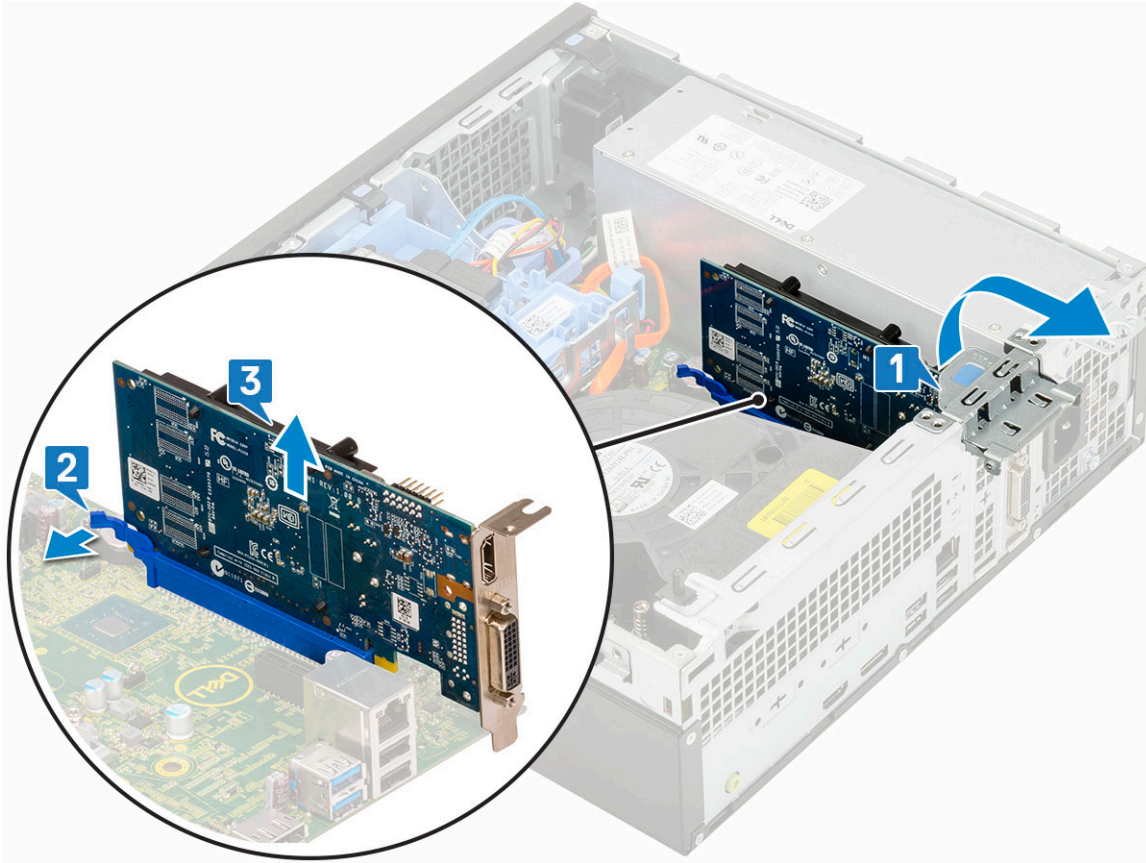

확장 카드 설치

1. **노트:** PCIe 브래킷을 제거하려면 브래킷을 컴퓨터 내부에서 위쪽으로 밀어서 분리한 다음 브래킷을 컴퓨터에서 들어 올립니다.

PCIe 브래킷의 구멍에 스크루 드라이버를 끼우고 세게 밀어서 브래킷을 분리한 다음 컴퓨터에서 브래킷을 들어 올립니다.

2. 확장 카드를 시스템 보드의 커넥터에 삽입합니다[1].
3. 딸깍 소리를 내며 제자리에 고정될 때까지 확장 카드를 누릅니다[2].
4. 확장 카드 래치를 닫고 딸깍 소리를 내면서 제자리에 고정될 때까지 누릅니다[3].

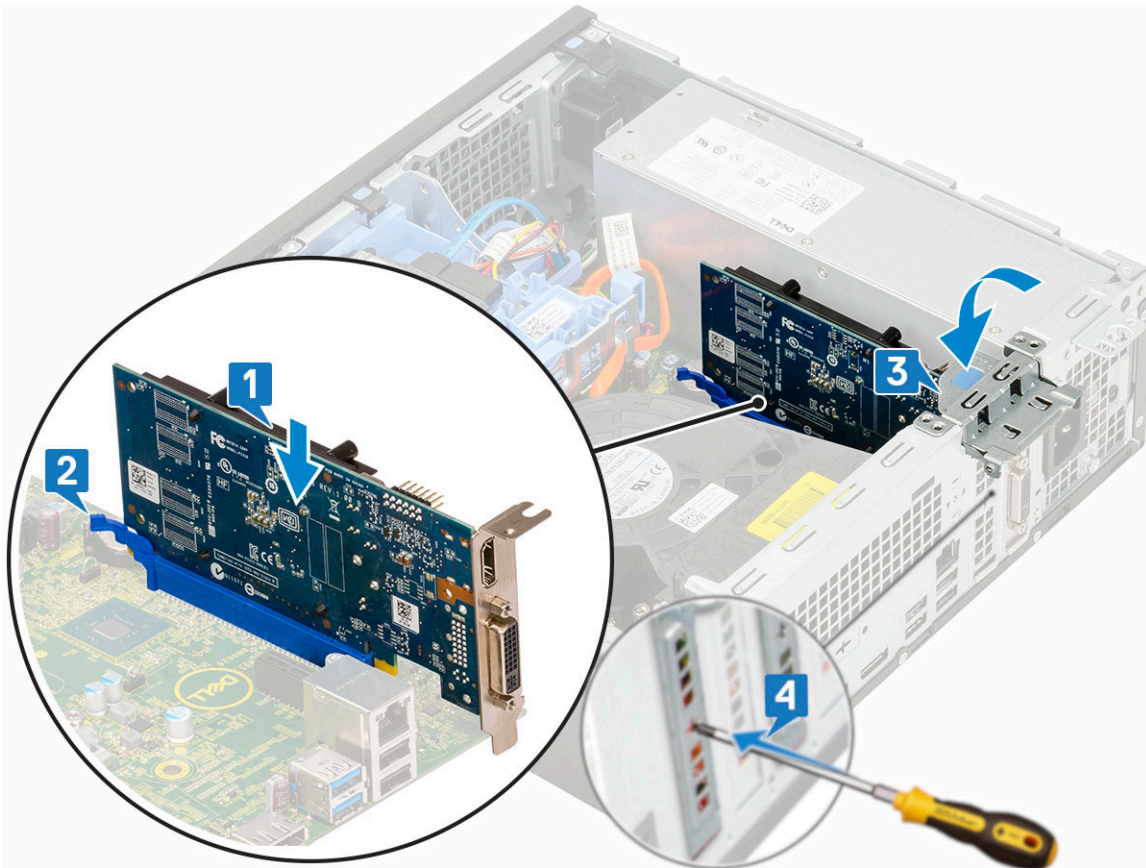

5. 측면 커버를 설치합니다.
6. 컴퓨터 내부 작업을 마친 후의 절차를 따릅니다.

코인 셀 배터리

코인 셀 배터리 분리

△ 주의: 코인 셀 배터리를 제거하면 마더보드가 재설정될 수 있습니다.

1. 컴퓨터 내부 작업을 시작하기 전의 절차를 따릅니다.
2. 다음을 제거합니다:
 - a. 측면 덮개
 - b. 확장 카드
3. 코인 셀 배터리를 분리하려면:
 - a. 플라스틱 스크라이브를 사용하여 코인 셀 배터리가 튀어 나올 때까지 분리 래치를 누릅니다[1].
 - b. 시스템에서 코인 셀 배터리를 제거합니다[2].

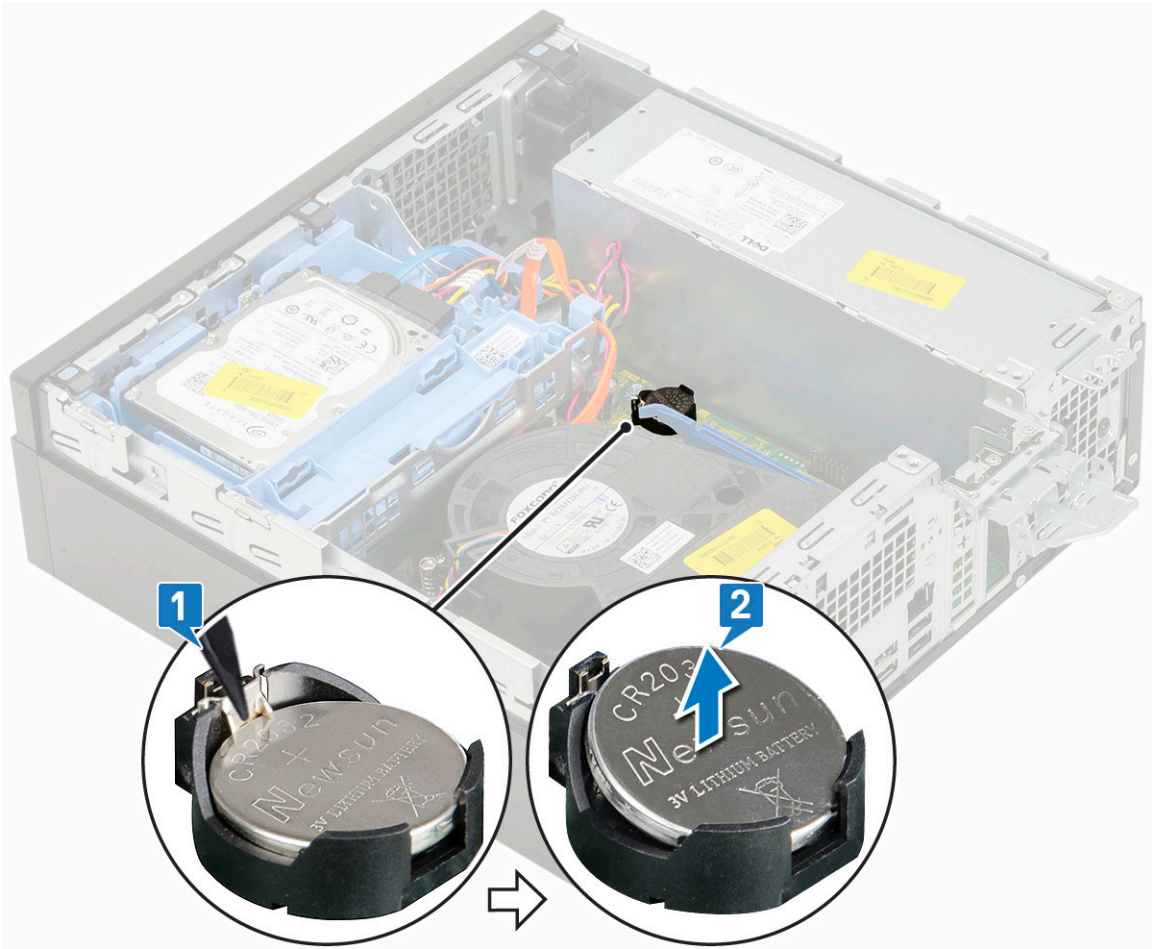

코인 셀 배터리 장착

1. "+" 기호가 위로 오도록 코인 셀 배터리를 시스템 보드의 해당 슬롯에 끼웁니다[1].
2. 배터리가 제자리에 끼워질 때까지 커넥터 안으로 누릅니다[2,3].

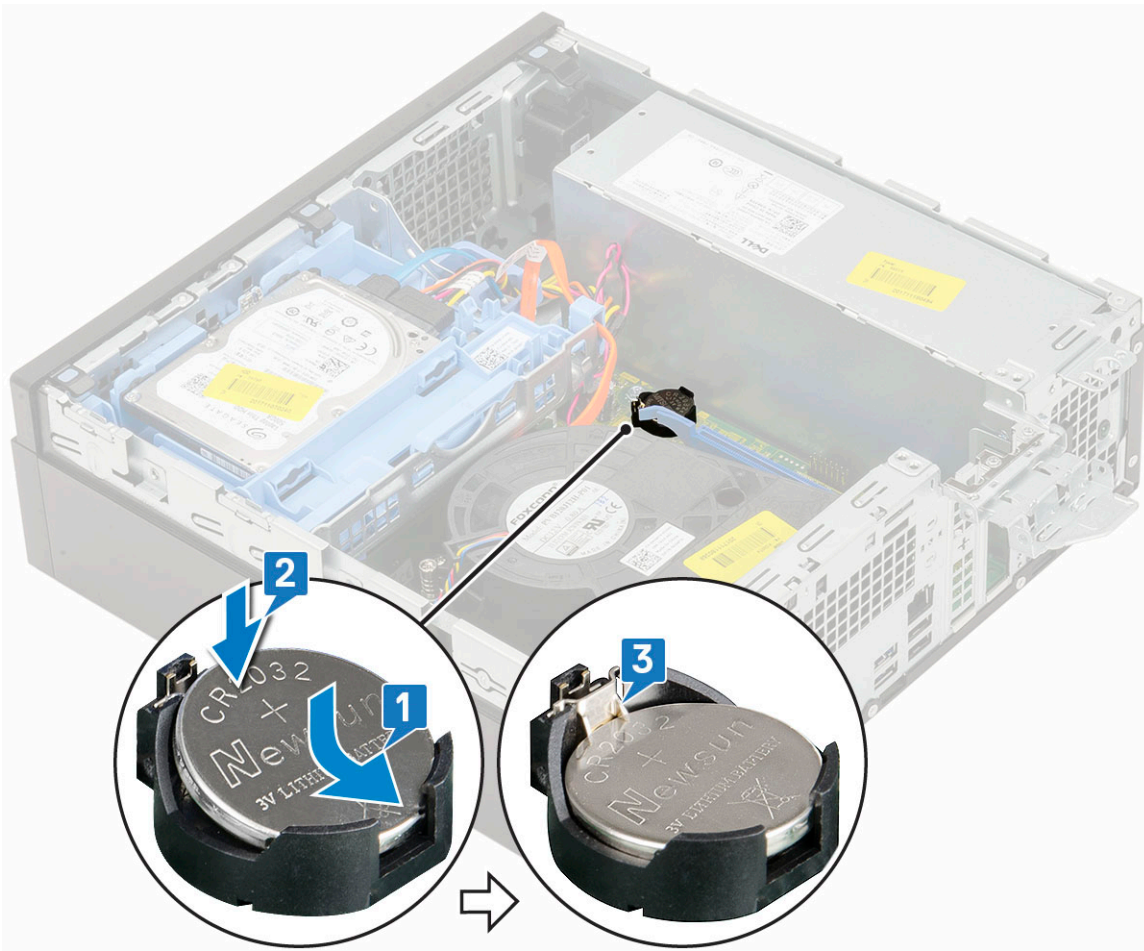

3. 다음을 설치합니다:
 - a. 확장 카드
 - b. 측면 커버
4. 컴퓨터 내부 작업을 마친 후의 절차를 따릅니다.

드 드라이브 어셈블리

하드 드라이브 조립품 분리

1. 컴퓨터 내부 작업을 시작하기 전의 절차를 따릅니다.
2. 측면 커버를 제거합니다.
3. 하드 드라이브를 분리하려면:
 - a. 하드 드라이브의 커넥터에서 하드 드라이브 데이터 케이블 및 전원 케이블을 연결 해제합니다[1, 2].
 - b. 분리 탭을 누르고 하드 드라이브 어셈블리를 시스템에서 들어 올립니다[3].

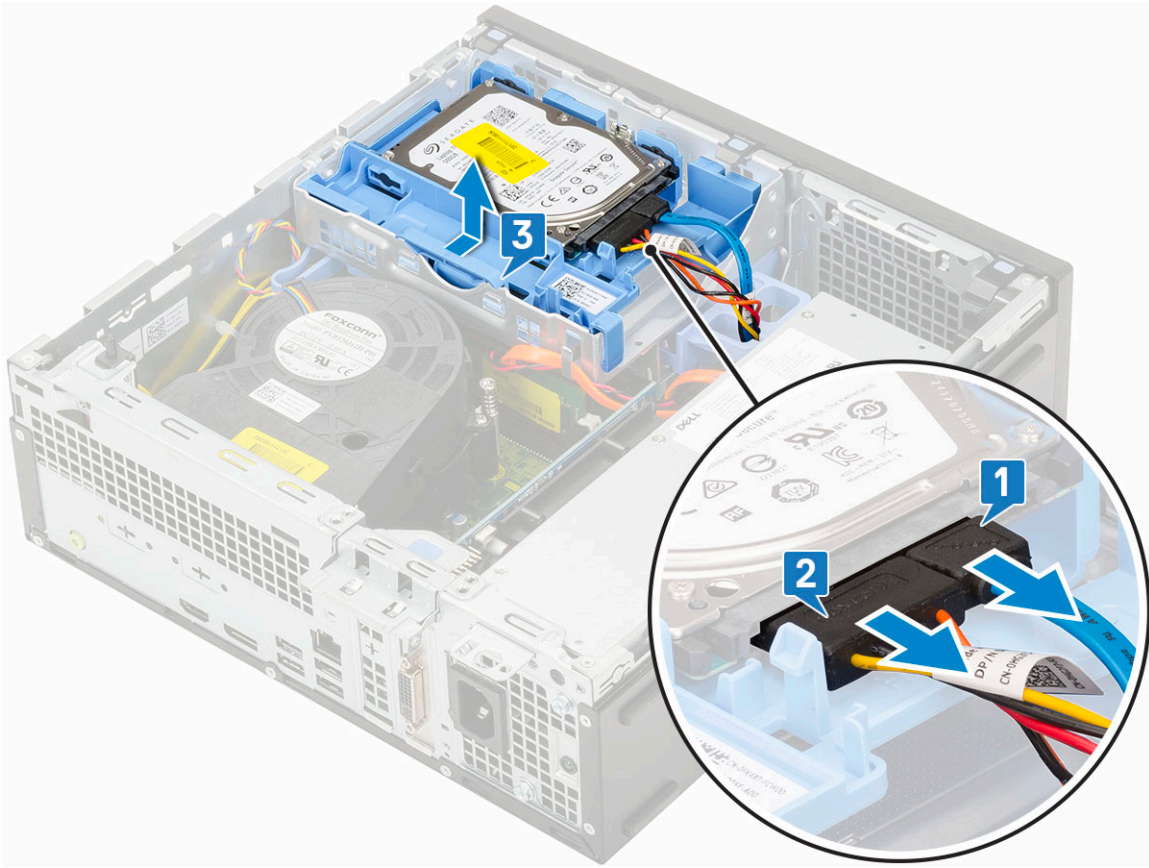

하드 드라이브 조립품 장착

1. 하드 드라이브 어셈블리를 시스템의 슬롯에 삽입합니다[1].
2. 전원 케이블과 하드 드라이브 케이블을 하드 드라이브의 커넥터에 연결합니다[2,3].

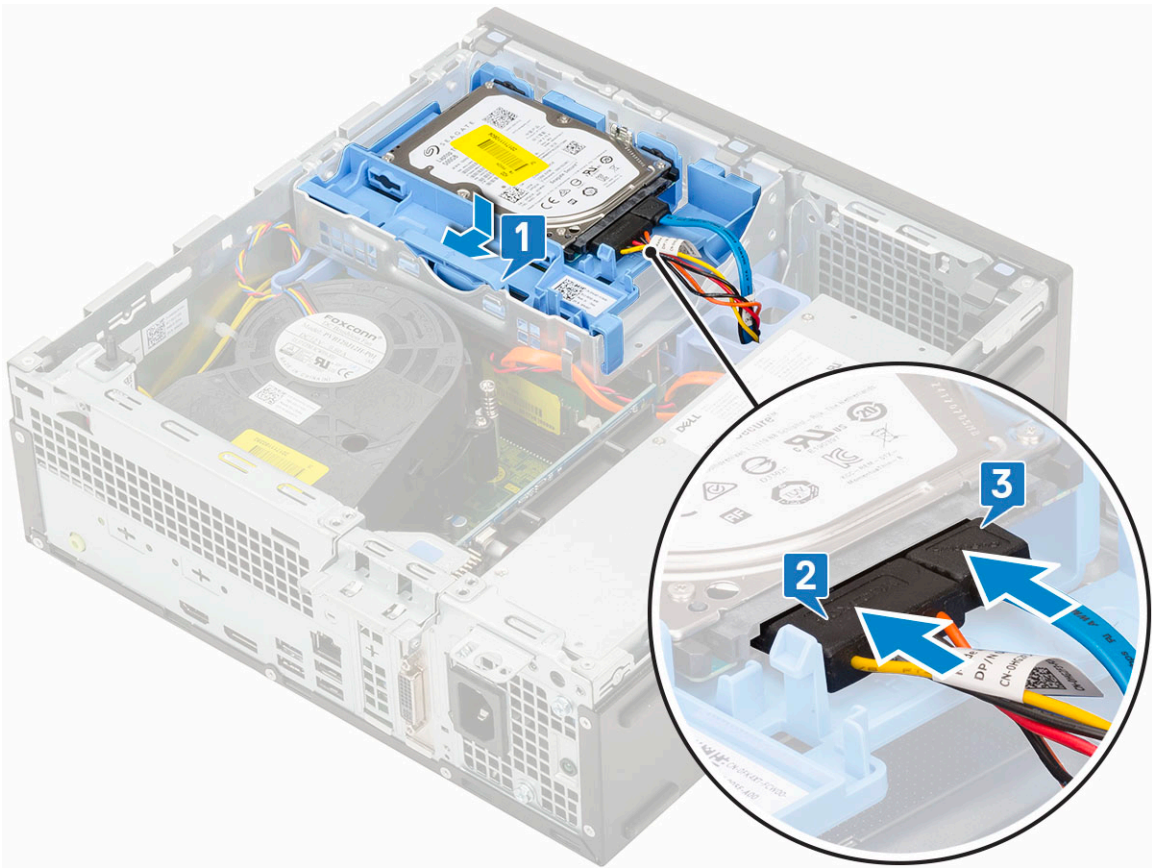

3. 측면 커버를 설치합니다.
4. 컴퓨터 내부 작업을 마친 후의 절차를 따릅니다.

하드 드라이브

하드 드라이브 분리

① 노트: 3.5인치 HDD와 함께 제공된 구성의 경우 동일한 절차를 따라 HDD를 해당 브래킷에서 제거합니다.

1. 컴퓨터 내부 작업을 시작하기 전의 절차를 따릅니다.
2. 다음을 제거합니다:
 - a. 측면 덮개
 - b. 하드 드라이브 조립품
3. 하드 드라이브 브래킷을 구부리고[1], 하드 드라이브를 들어 올린 다음[2] 밀어서 하드 드라이브 브래킷에서 분리합니다[3].

① 노트: 동일한 절차를 따라 다른 2.5인치 하드 드라이브를 브래킷의 다른 쪽에서 제거합니다.

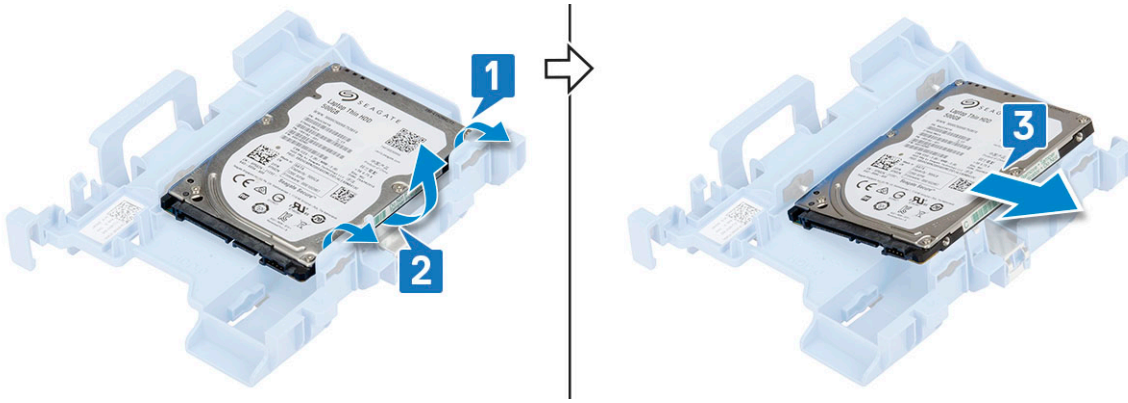

하드 드라이브 설치

① **노트:** 3.5인치 HDD와 함께 제공된 구성의 경우 동일한 절차를 따라 HDD를 해당 브래킷에 설치합니다.

1. 하드 디스크 한쪽의 구멍을 하드 드라이브 브래킷의 핀에 삽입하고[1], 브래킷 다른 쪽의 핀이 하드 드라이브의 구멍과 정렬되도록 하드 드라이브를 브래킷에 놓습니다[2].

① **노트:** 동일한 절차를 따라 다른 2.5인치 하드 드라이브를 브래킷의 다른 쪽에 설치합니다.

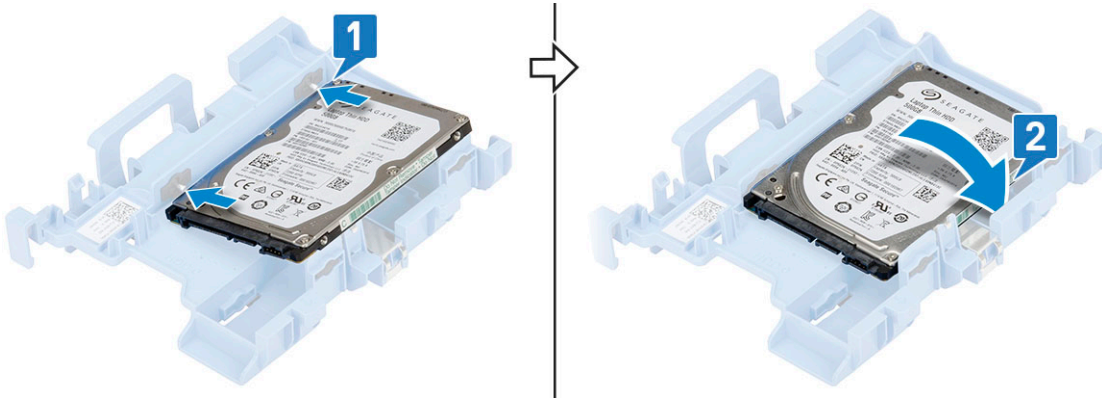

2. 다음을 설치합니다:
 - a. HDD 어셈블리
 - b. 측면 커버
3. 컴퓨터 내부 작업을 마친 후의 절차를 따릅니다.

베젤

전면 베젤 분리

1. 컴퓨터 내부 작업을 시작하기 전의 절차를 따릅니다.
2. 측면 커버를 제거합니다.
3. 전면 베젤을 분리하려면:
 - a. 고정 탭을 들어 올려 시스템에서 전면 베젤을 분리합니다[1].
 - b. 전면 베젤을 돌려 컴퓨터에서 분리하고[2] 당겨서 전면 베젤의 고리를 전면 패널 슬롯에서 분리합니다[3].

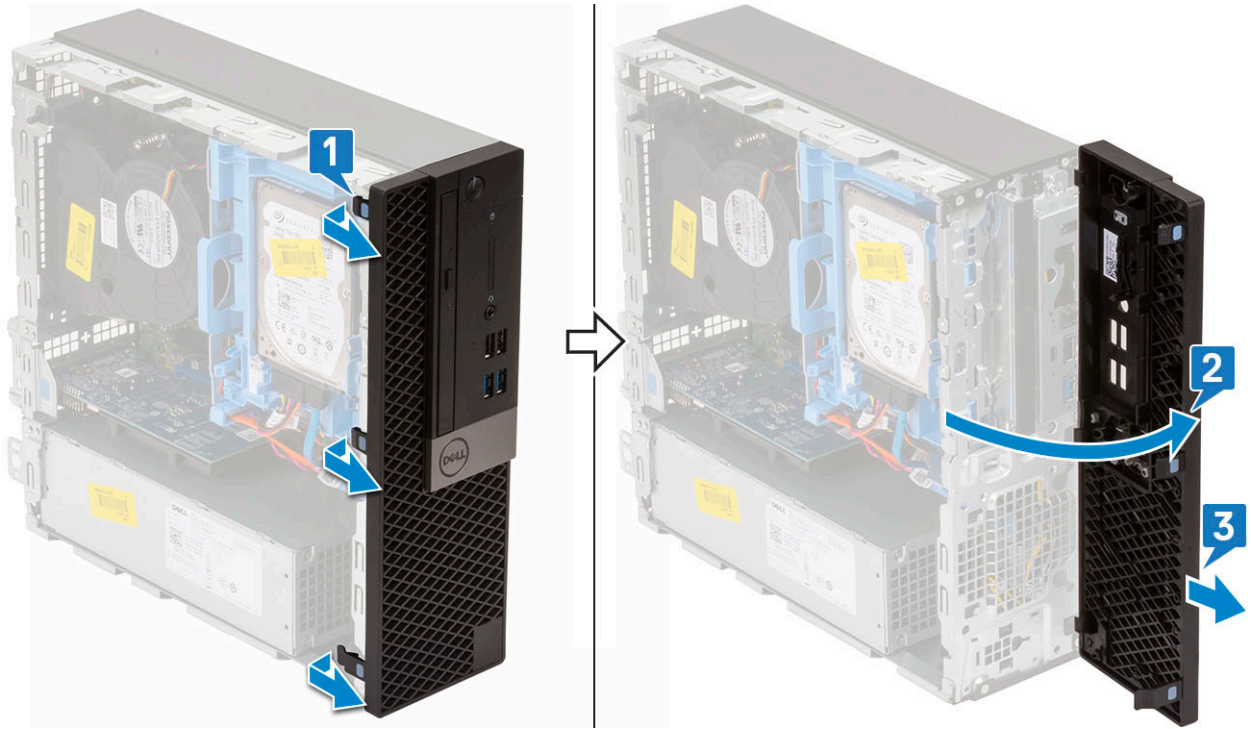

전면 베젤 설치

1. 베젤을 맞추고 베젤의 보존 탭을 시스템의 슬롯에 삽입합니다[1].
2. 탭이 딸깍 소리가 나면서 제자리에 고정될 때까지 베젤을 누릅니다[2].

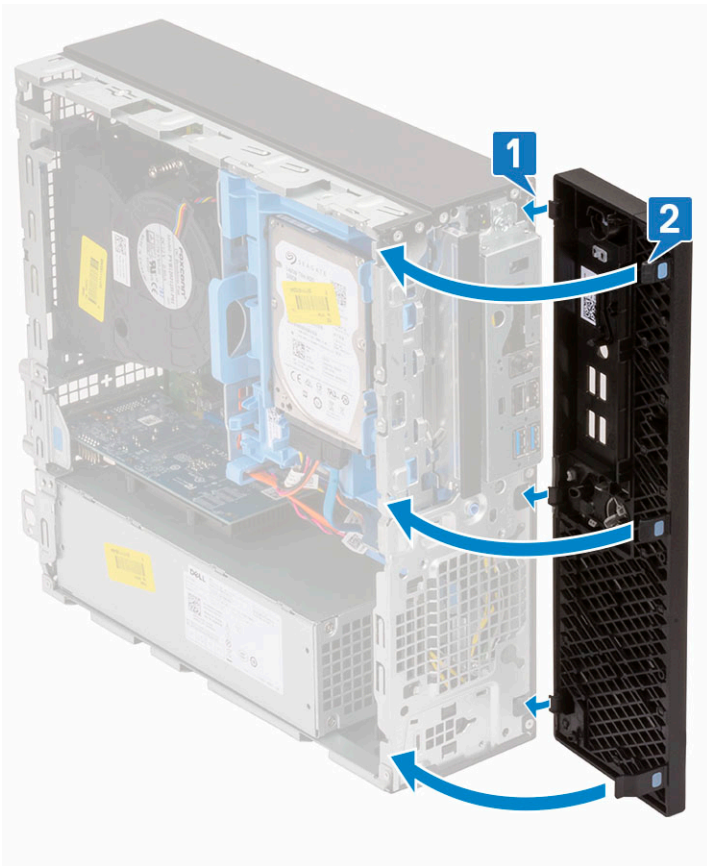

3. 측면 커버를 설치합니다.

4. 컴퓨터 내부 작업을 마친 후의 절차를 따릅니다.

하드 드라이브 및 광학 드라이브 모듈

하드 드라이브 및 옵티컬 드라이브 모듈 제거

1. 컴퓨터 내부 작업을 시작하기 전의 절차를 따릅니다.
2. 다음을 제거합니다:
 - a. 측면 덮개
 - b. 전면 베젤
 - c. HDD 어셈블리
3. 하드 드라이브 및 옵티컬 드라이브 모듈을 분리하려면:
 - a. 고정 클립과 HDD-ODD 분리 탭을 통해 옵티컬 드라이브 케이블 [1] 과 하드 드라이브 케이블 [2]을 분리합니다.

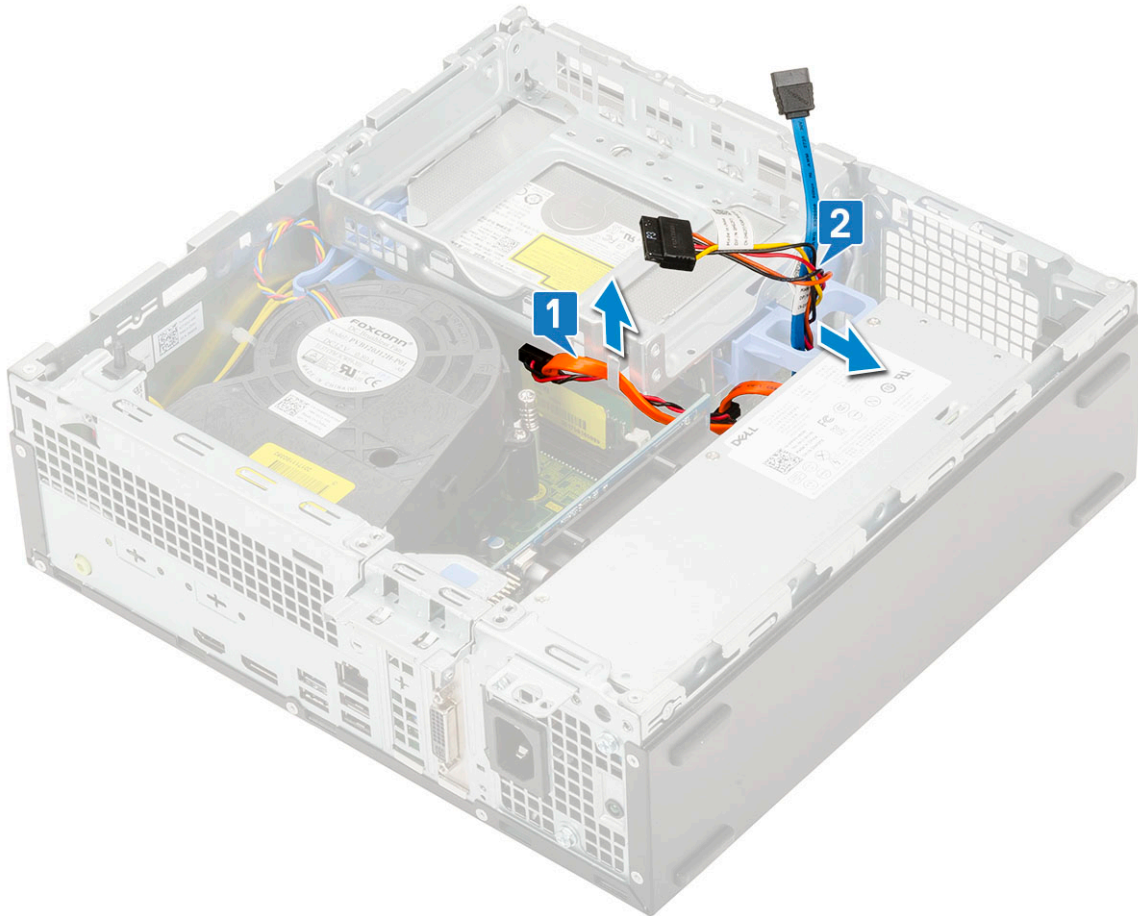

- b. 분리 탭을 밀어 하드 드라이브 및 옵티컬 모듈을 잠금 해제합니다[1].
- c. 옵티컬 모듈 및 하드 드라이브를 들어 올립니다[2].

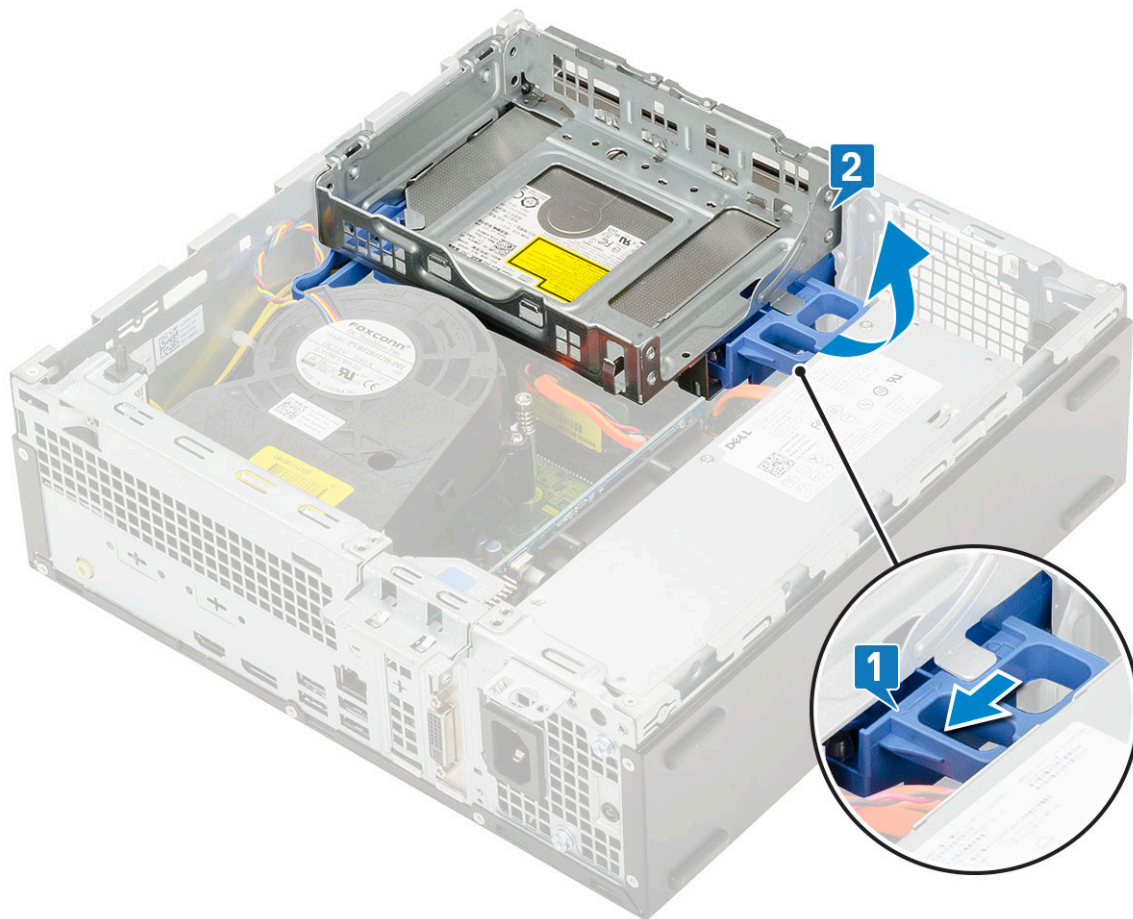

4. 하드 드라이브 및 옵티컬 드라이브 모듈을 분리하려면:

- a. 옵티컬 드라이브의 커넥터에서 옵티컬 드라이브 데이터 케이블 및 옵티컬 드라이브 전원 케이블을 연결 해제합니다[1, 2].
- b. 하드 드라이브 및 옵티컬 드라이브 모듈을 밀어 올려 시스템에서 분리합니다[3].

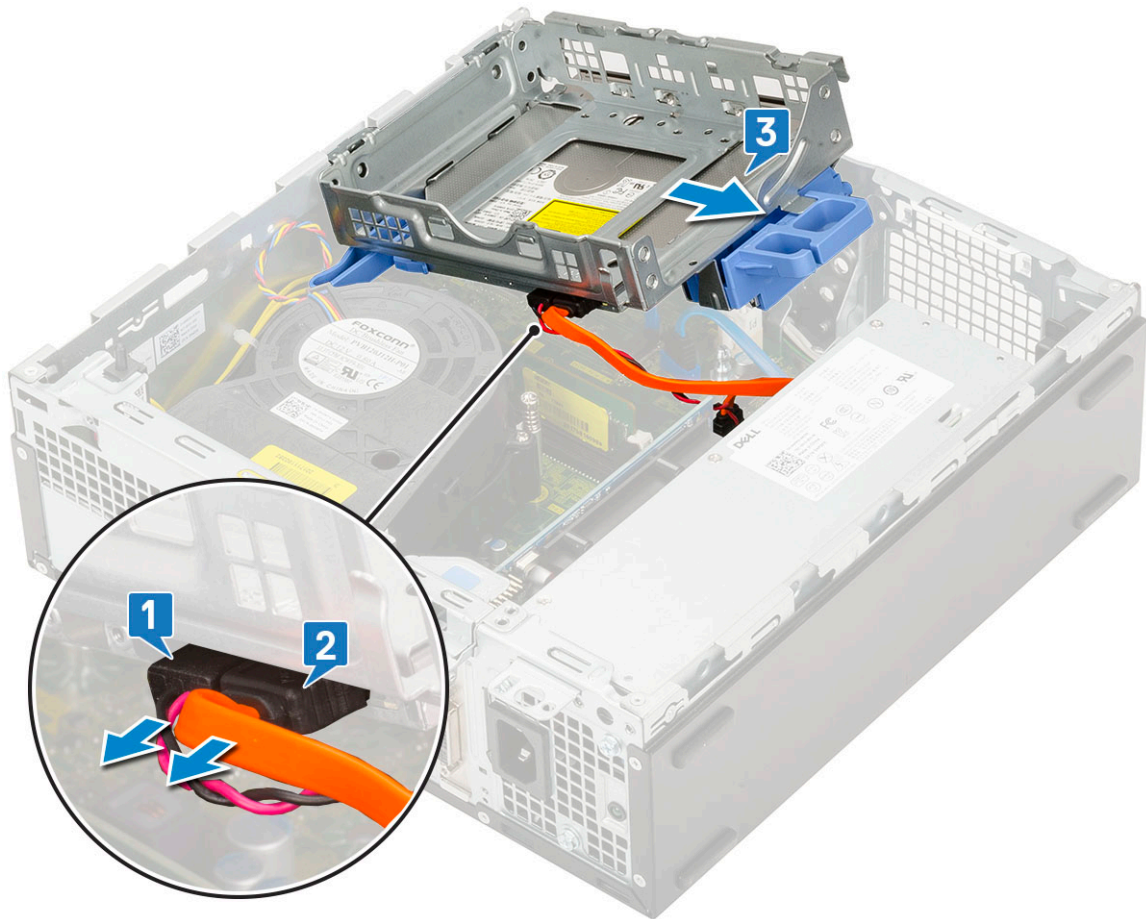

하드 드라이브 및 옵티컬 드라이브 모듈 설치

1. 하드 드라이브 및 옵티컬 드라이브 모듈의 탭을 30도 각도로 시스템의 슬롯에 삽입합니다[1].
2. 옵티컬 드라이브 데이터 케이블과 전원 케이블을 옵티컬 드라이브의 커넥터에 연결합니다[2, 3].

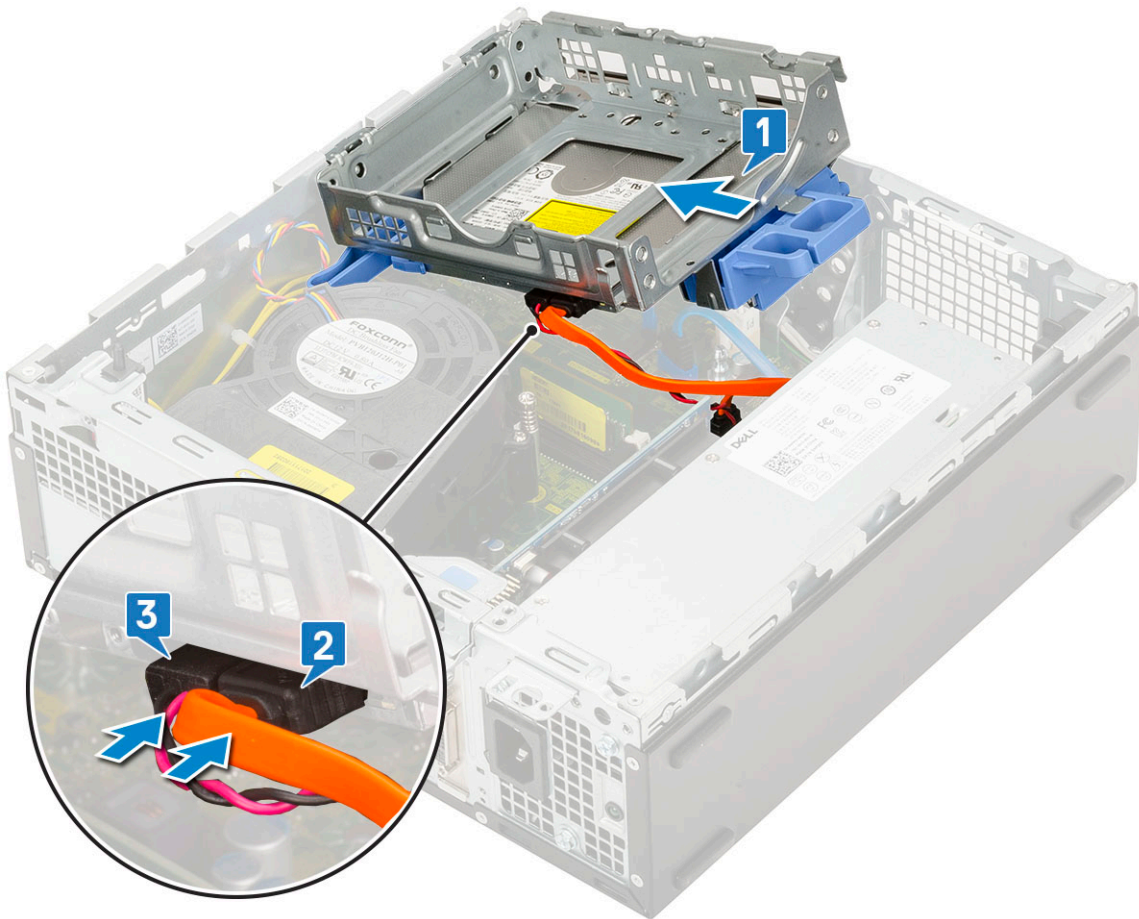

3. 하드 드라이브 및 옵티컬 드라이브 모듈을 내리고 슬롯에 놓습니다[1].
4. 분리 탭을 밀어 모듈을 잠급니다[2].

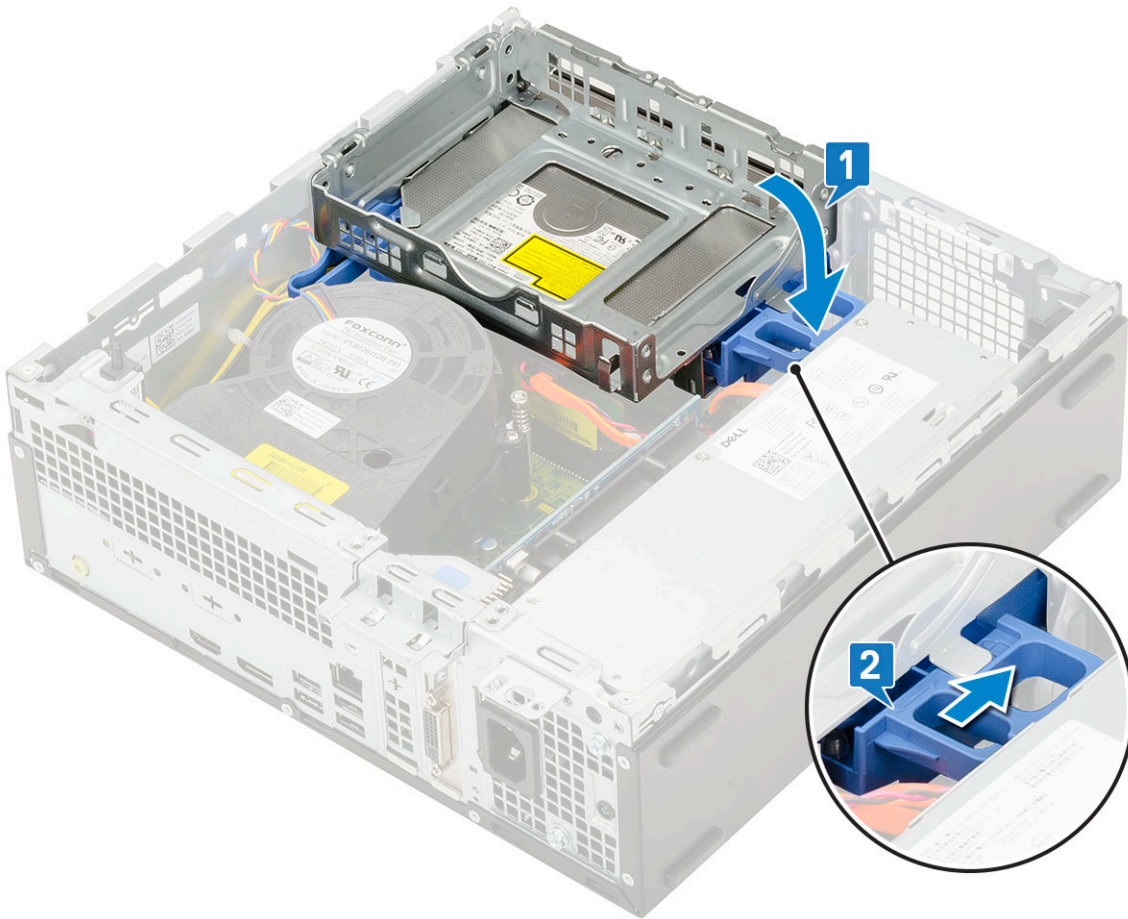

- 5. 하드 드라이브 데이터 및 전원 케이블을 HDD-ODD 분리 탭을 통해 라우팅합니다[1].
- 6. 옵티컬 드라이브 데이터 케이블 및 전원 케이블을 고정 클립을 통과시켜 라우팅합니다[2].

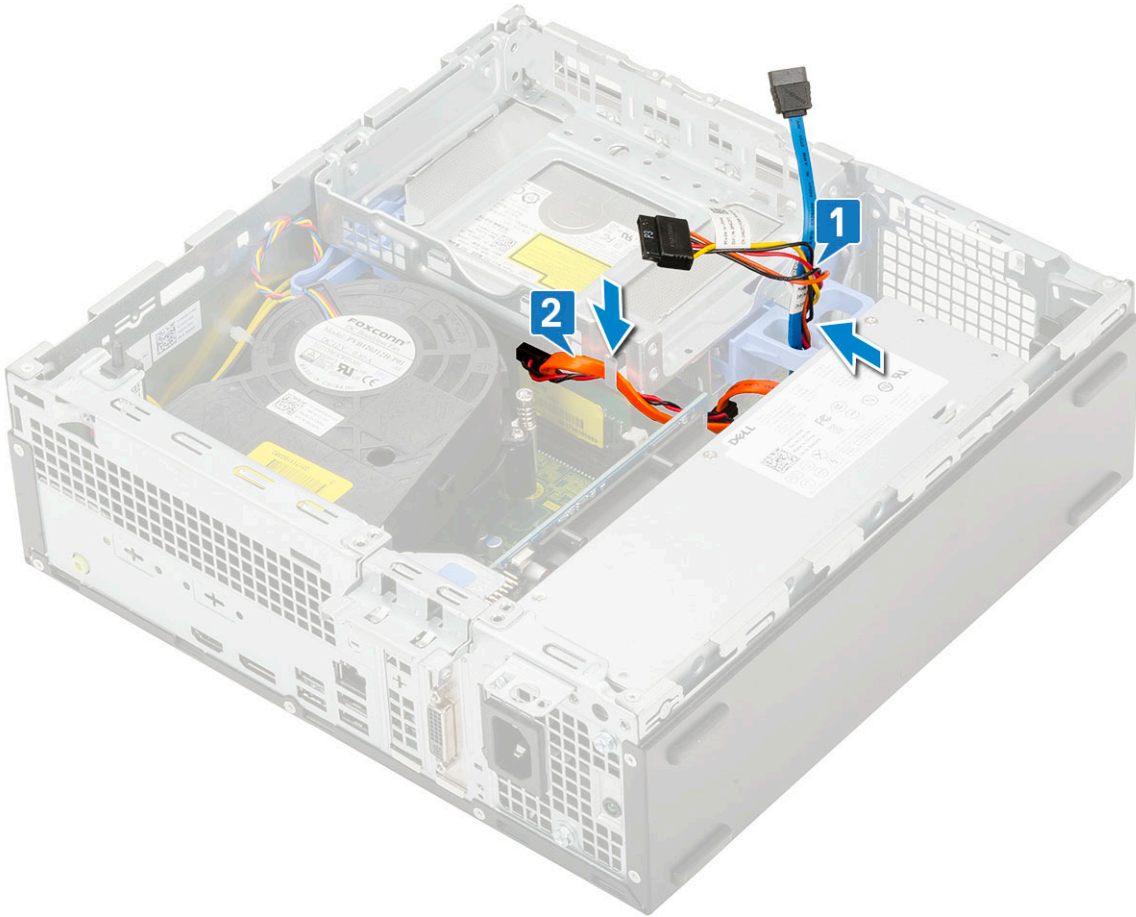

7. 다음을 설치합니다:
 - a. HDD 어셈블리
 - b. 전면 베젤
 - c. 측면 커버
8. 컴퓨터 내부 작업을 마친 후의 절차를 따릅니다.

광학 드라이브

광학 드라이브 분리

1. 컴퓨터 내부 작업을 시작하기 전의 절차를 따릅니다.
2. 다음을 제거합니다:
 - a. 측면 덮개
 - b. 전면 베젤
3. 광학 드라이브를 분리하려면:
 - a. 하드 드라이브의 커넥터에서 하드 드라이브 데이터 케이블 및 전원 케이블을 연결 해제합니다[1, 2].

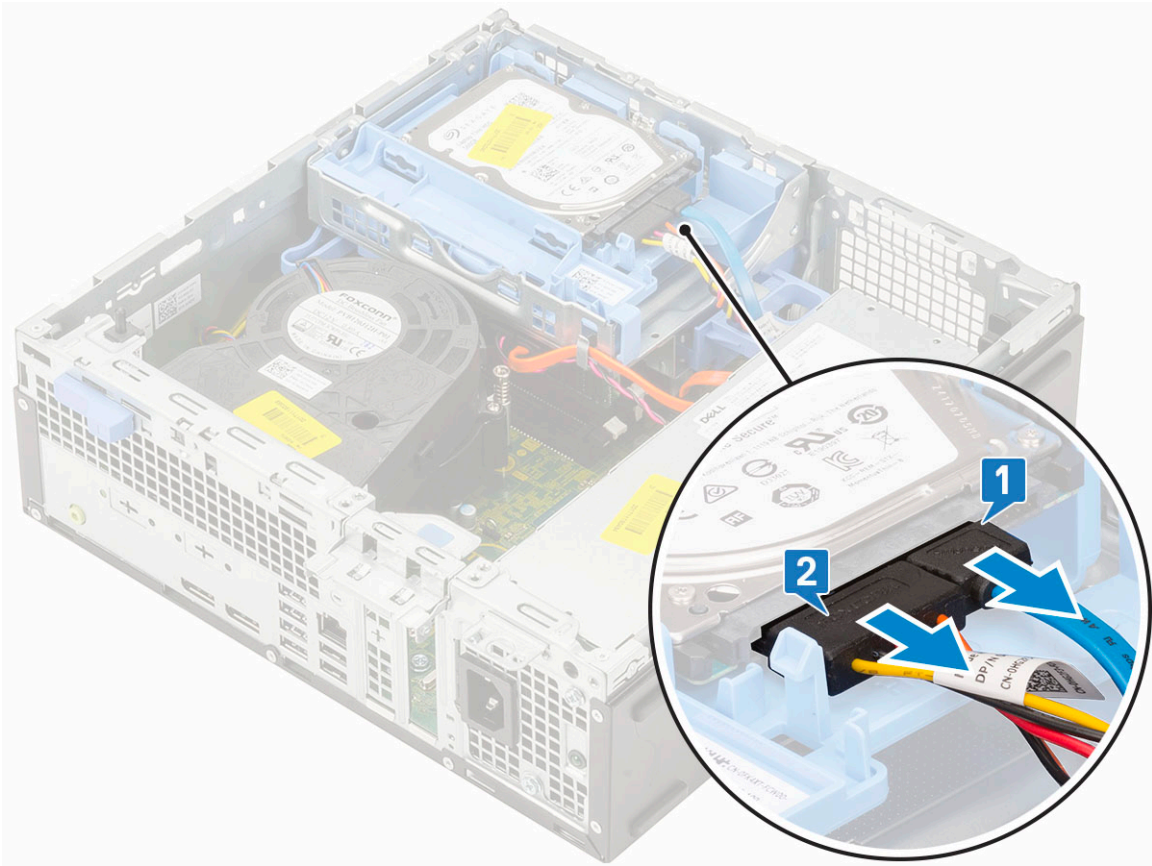

- b. 분리 탭을 밀어 하드 드라이브 및 광학 모듈을 잠금 해제합니다[1].
- c. 옵티컬 모듈 및 하드 드라이브를 들어 올립니다[2].

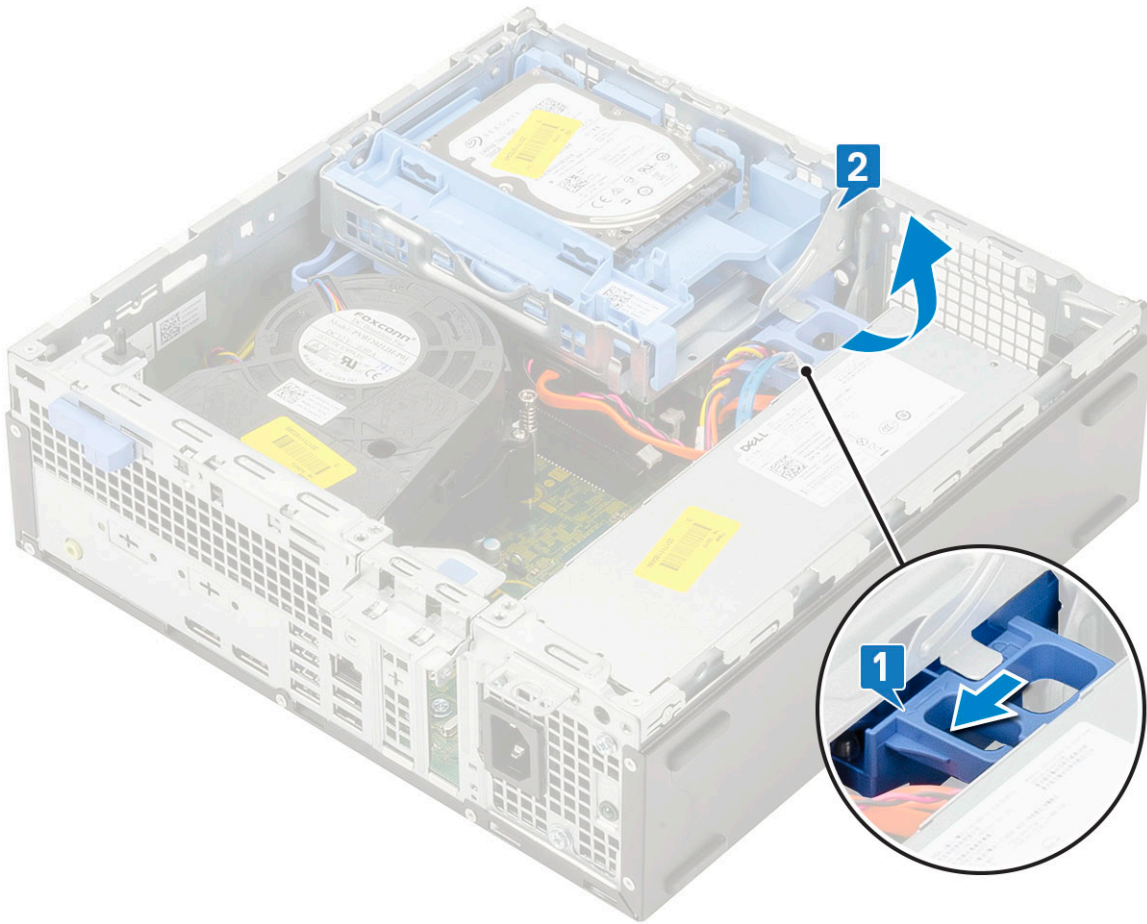

- d. 옵티컬 드라이브 데이터 케이블 및 옵티컬 드라이브 전원 케이블을 옵티컬 드라이브 [1, 2]의 커넥터에서 연결 해제하고 하드 드라이브 및 옵티컬 모듈이 장착될 때까지 내려 놓으십시오.

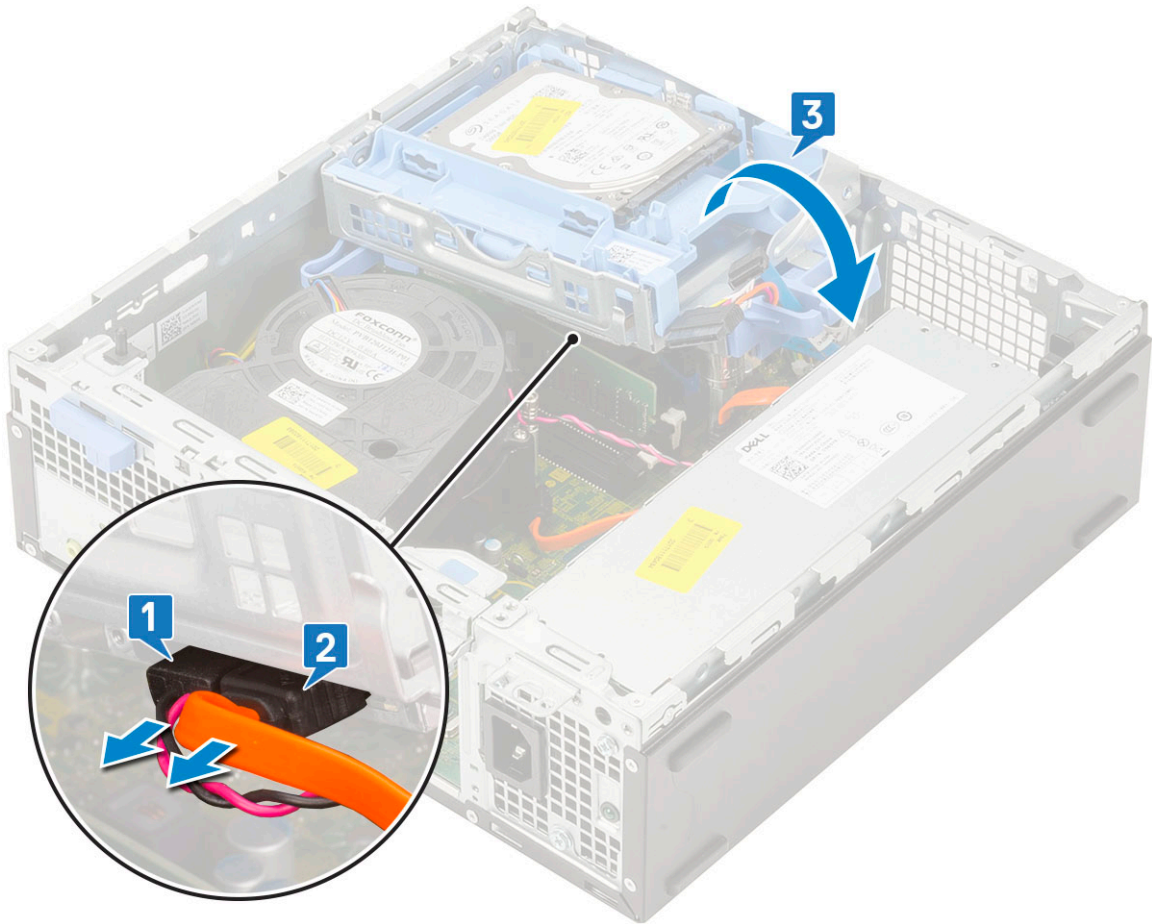

e. 옵티컬 드라이브의 분리 래치를 밀고 [1]시스템에서 옵티컬 드라이브를 당겨 빼냅니다[3].

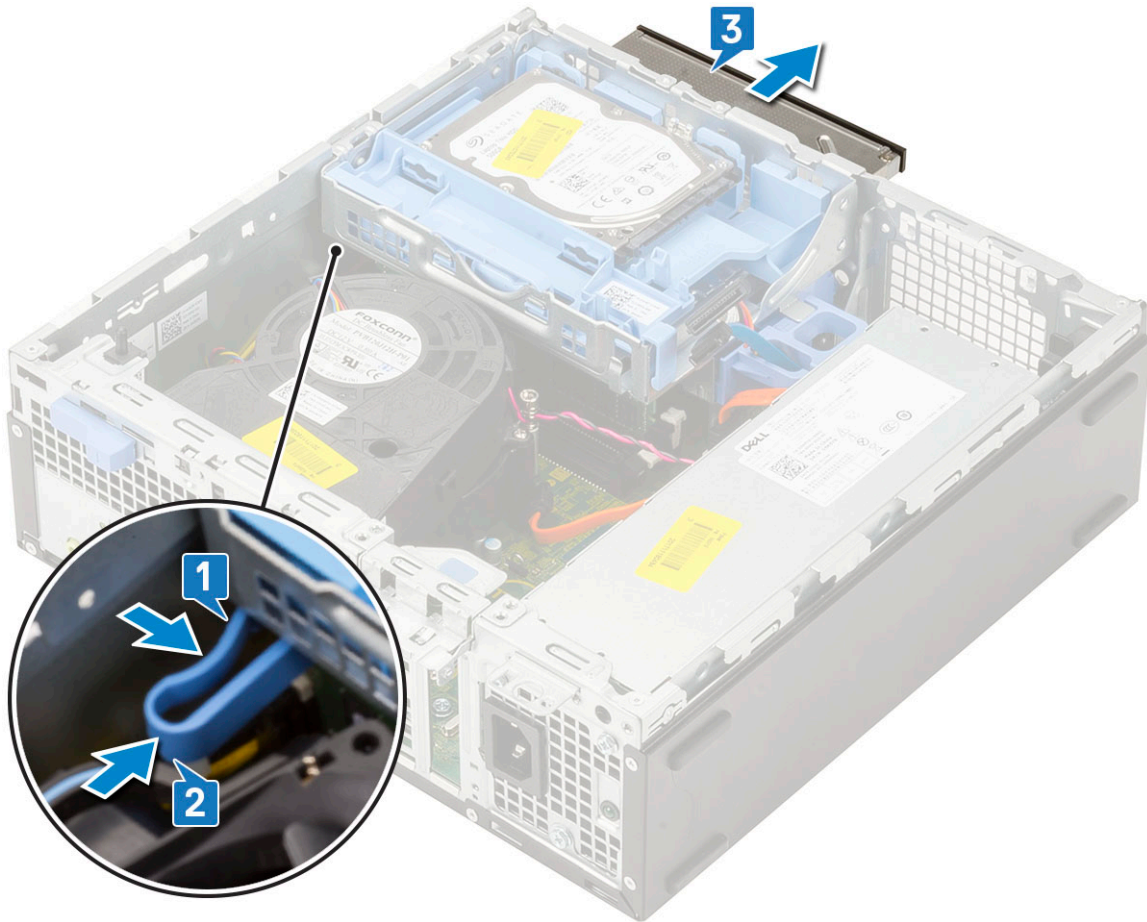

광학 드라이브 설치

1. 옵티컬 드라이브를 시스템의 슬롯에 밀어 넣습니다[1].
2. 분리 탭을 밀어 하드 드라이브 및 옵티컬 드라이브 모듈을 잠금 해제합니다[2].

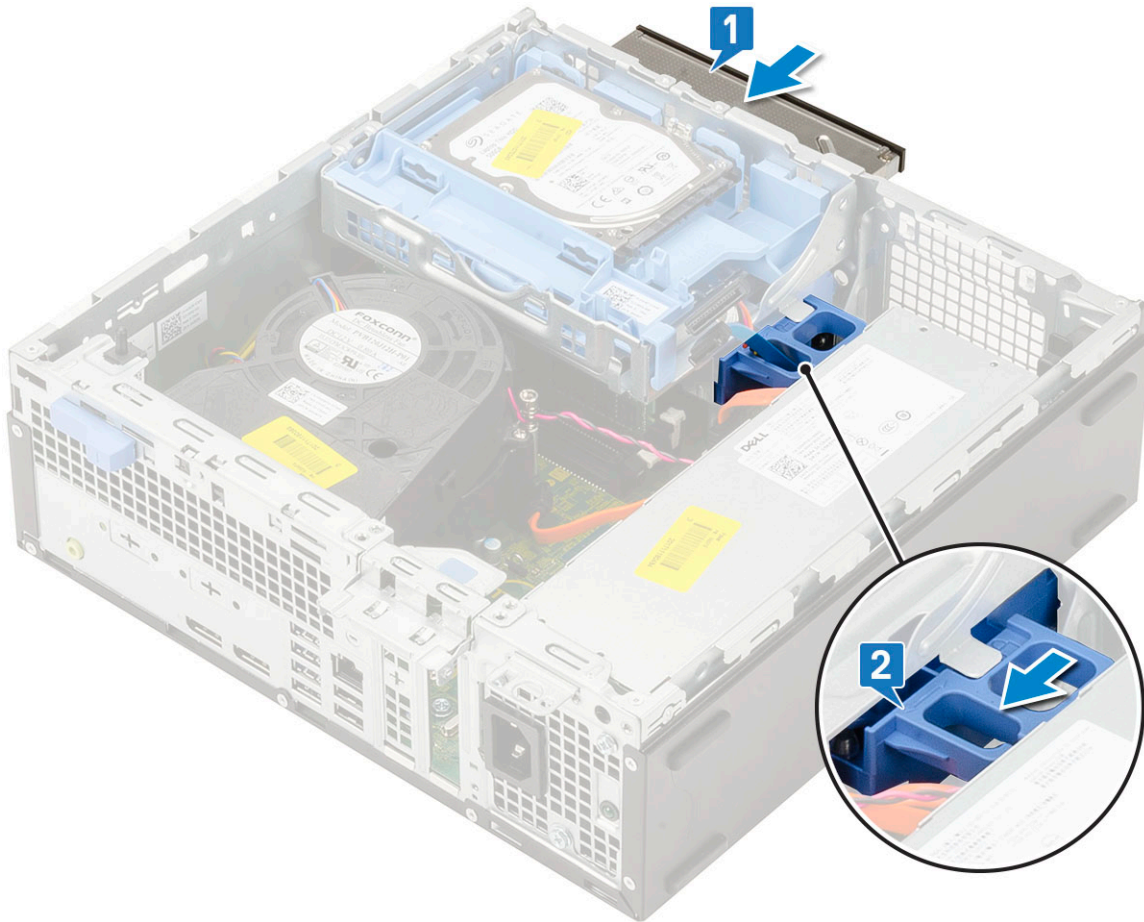

3. 하드 드라이브 및 옵티컬 모듈을 들어 올리고 옵티컬 드라이브 데이터 케이블 및 전원 케이블을 옵티컬 드라이브의 커넥터에 연결합니다[2, 3].

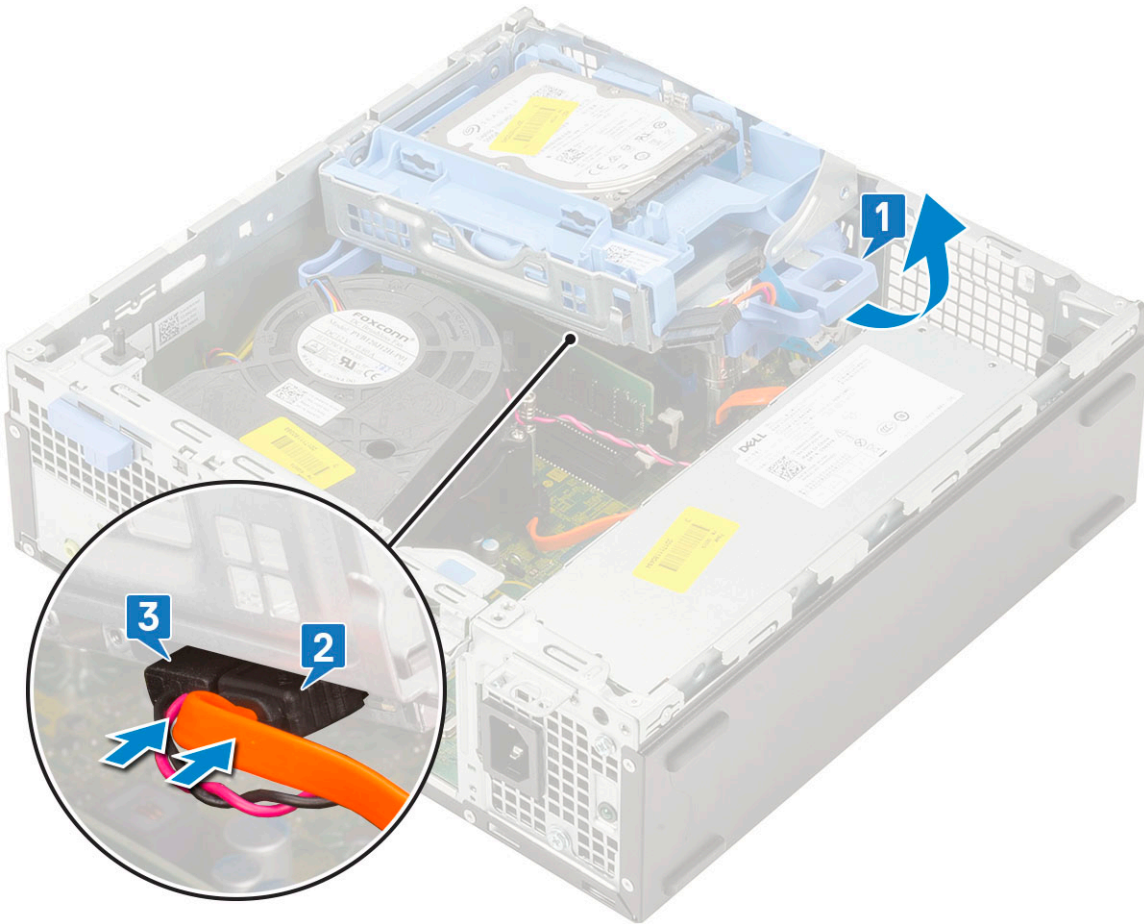

4. 하드 드라이브 데이터 케이블과 하드 드라이브 전원 케이블을 하드 드라이브의 커넥터에 연결합니다[1,2].

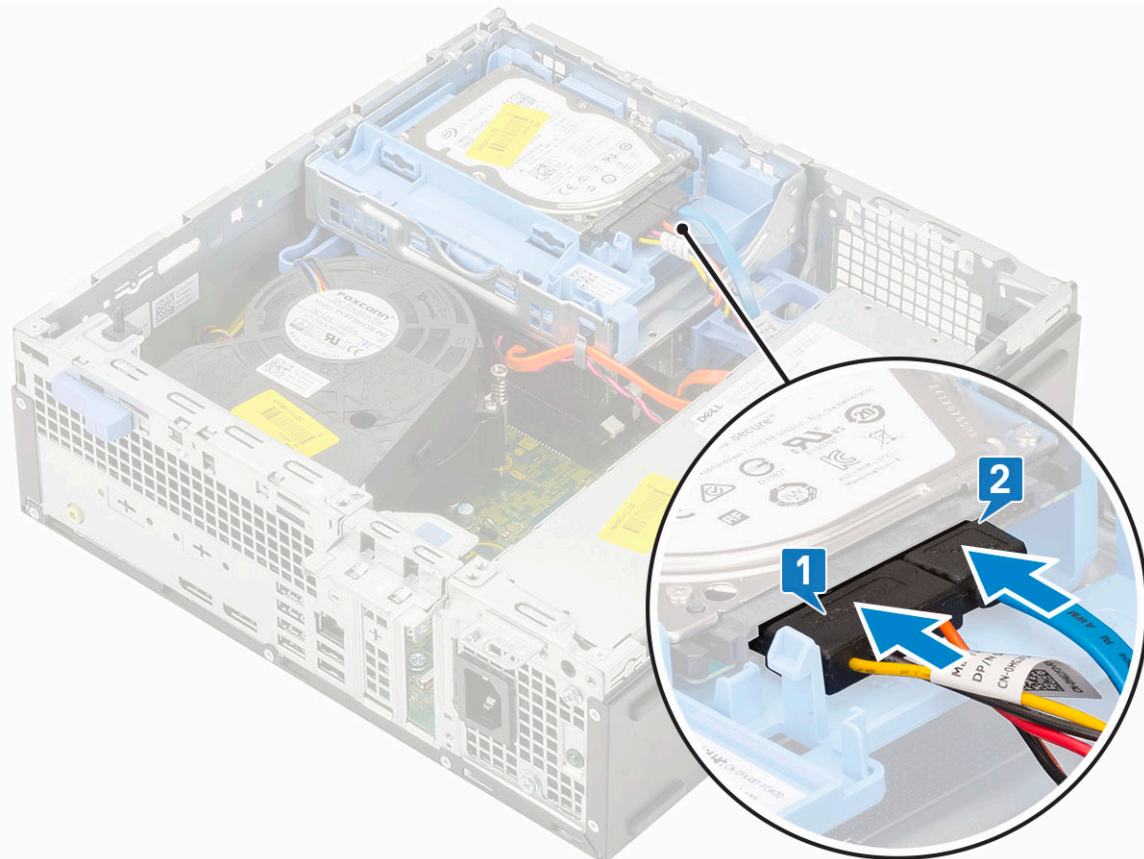

5. 분리 탭을 밀어 모듈을 잠급니다[2].

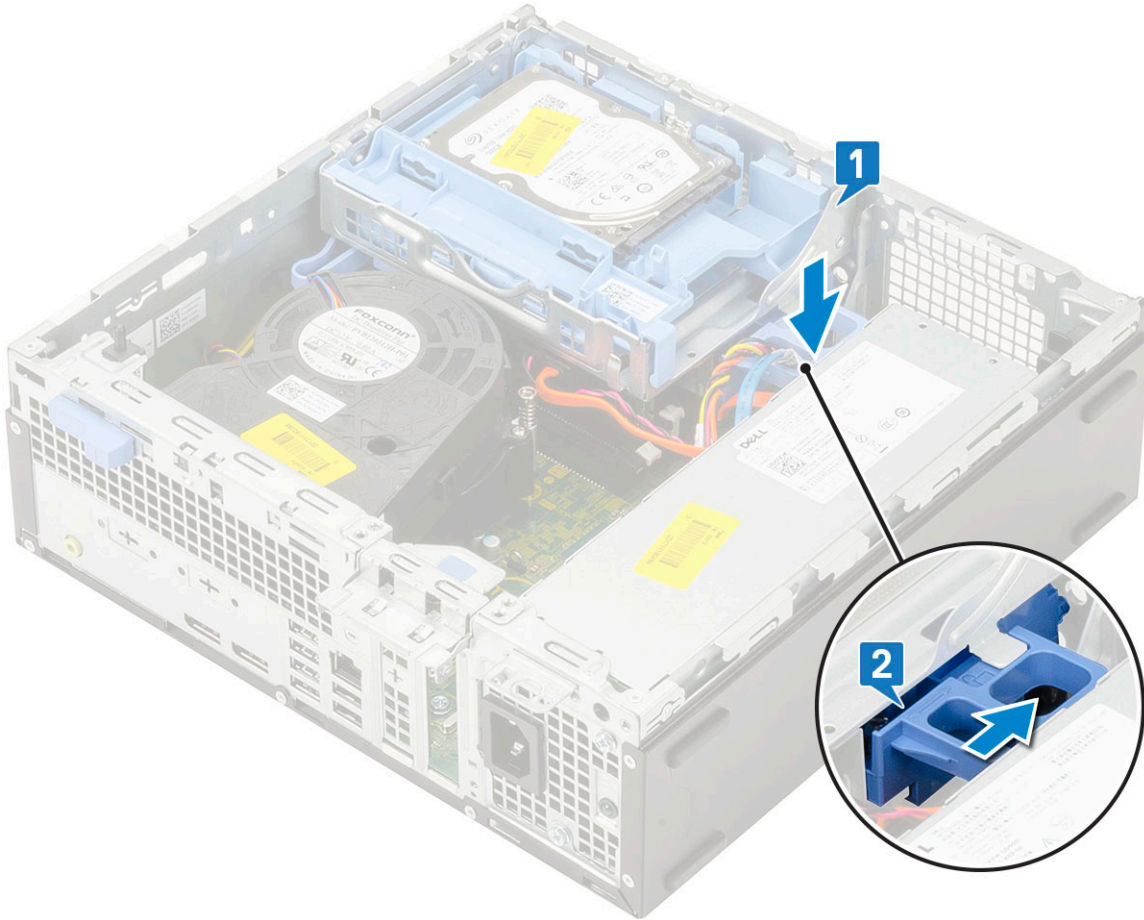

6. 다음을 설치합니다:

- a. 전면 베젤
- b. 측면 커버

7. 컴퓨터 내부 작업을 마친 후의 절차를 따릅니다.

메모리 모듈

메모리 모듈 분리

1. 컴퓨터 내부 작업을 시작하기 전의 절차를 따릅니다.

2. 다음을 제거합니다:

- a. 측면 덮개
- b. 전면 베젤
- c. HDD 어셈블리
- d. 하드 드라이브 및 옵티컬 드라이브 모듈

3. 메모리 모듈을 분리하려면:

- a. 메모리 모듈을 커넥터에서 들어 올리려면 양쪽에서 고정 탭을 들어 올리십시오[1].
- b. 시스템 보드에서 메모리 모듈을 분리합니다[2].

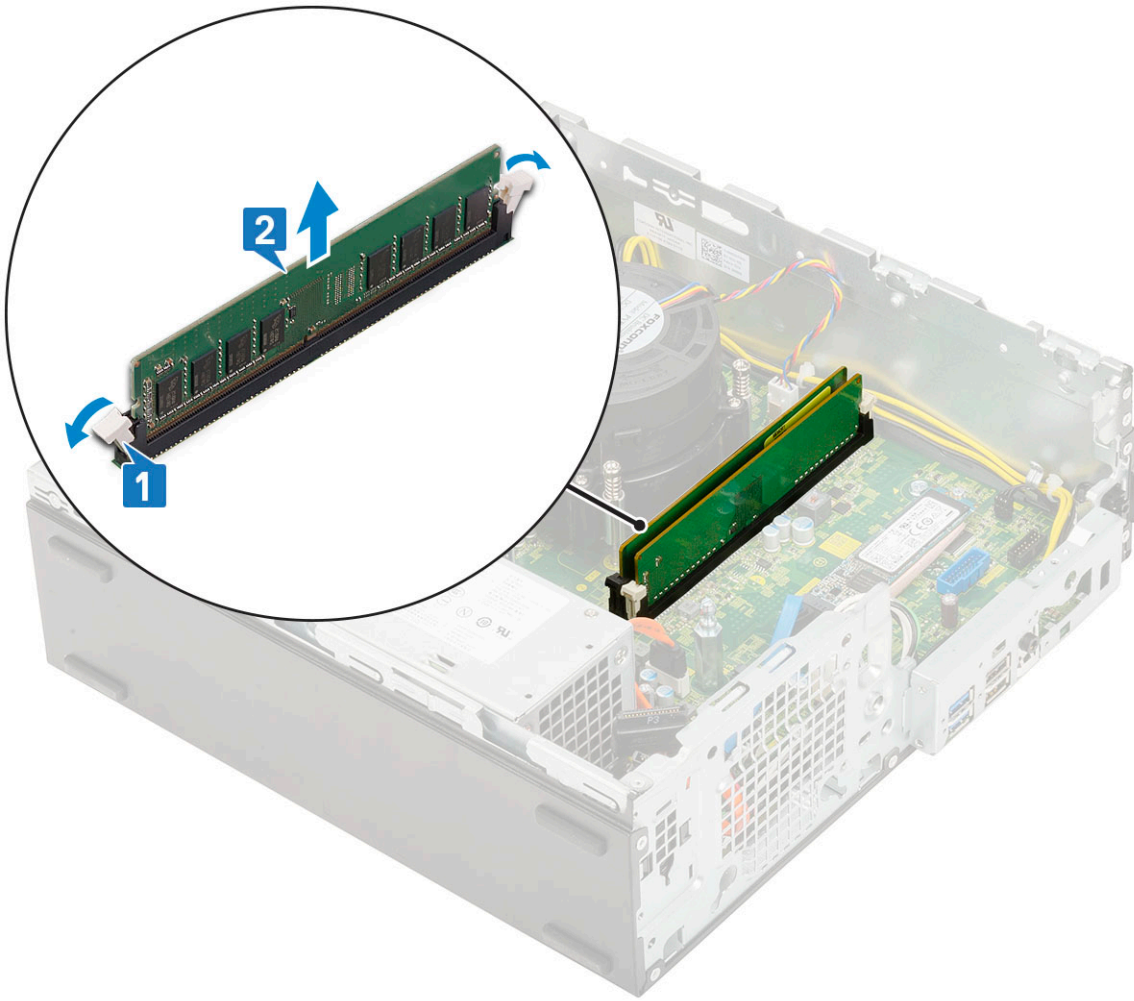

메모리 모듈 설치

1. 메모리 모듈의 노치를 메모리 모듈 커넥터의 탭에 맞춥니다.
2. 메모리 모듈을 메모리 모듈 소켓에 삽입합니다[1].
3. 메모리 모듈 보존 탭이 딸깍 소리를 내며 제자리에 끼워질 때까지 메모리 모듈을 누릅니다.

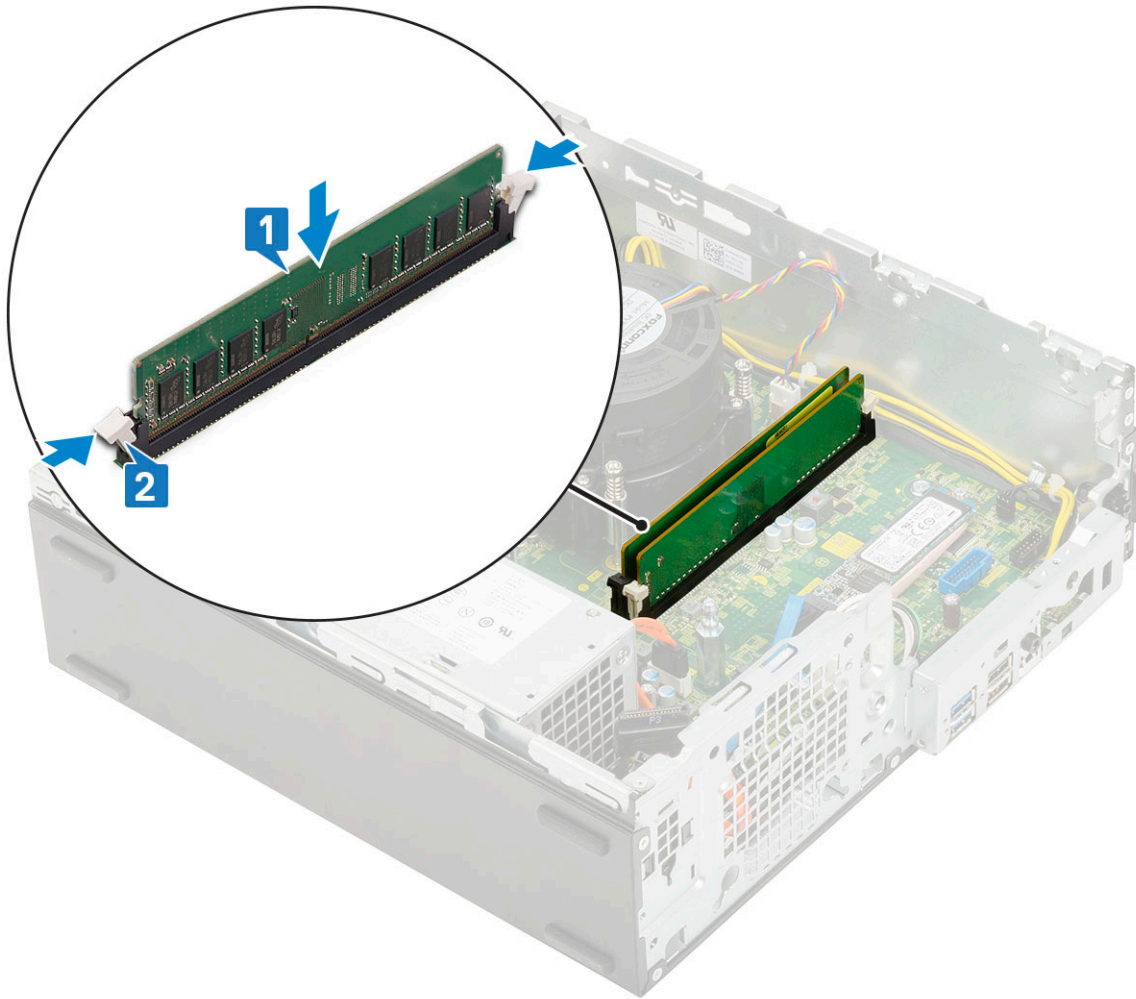

4. 다음을 설치합니다:
 - a. 하드 드라이브 및 옵티컬 드라이브 모듈
 - b. HDD 어셈블리
 - c. 전면 베젤
 - d. 측면 커버
5. 컴퓨터 내부 작업을 마친 후의 절차를 따릅니다.

방열판 팬

방열판 팬 제거

1. 컴퓨터 내부 작업을 시작하기 전의 절차를 따릅니다.
2. 다음을 제거합니다:
 - a. 측면 덮개
 - b. 전면 베젤
 - c. HDD 어셈블리
 - d. 하드 드라이브 및 광학 드라이브 모듈
3. 방열판 팬을 제거하려면:
 - a. 방열판 팬 케이블을 시스템 보드의 커넥터에서 연결 해제합니다[1].
 - b. 방열판 팬을 방열판에 고정하는 3개의 나사를 제거합니다[2].
 - c. 방열판 팬을 들어 올려 컴퓨터에서 분리합니다[3].

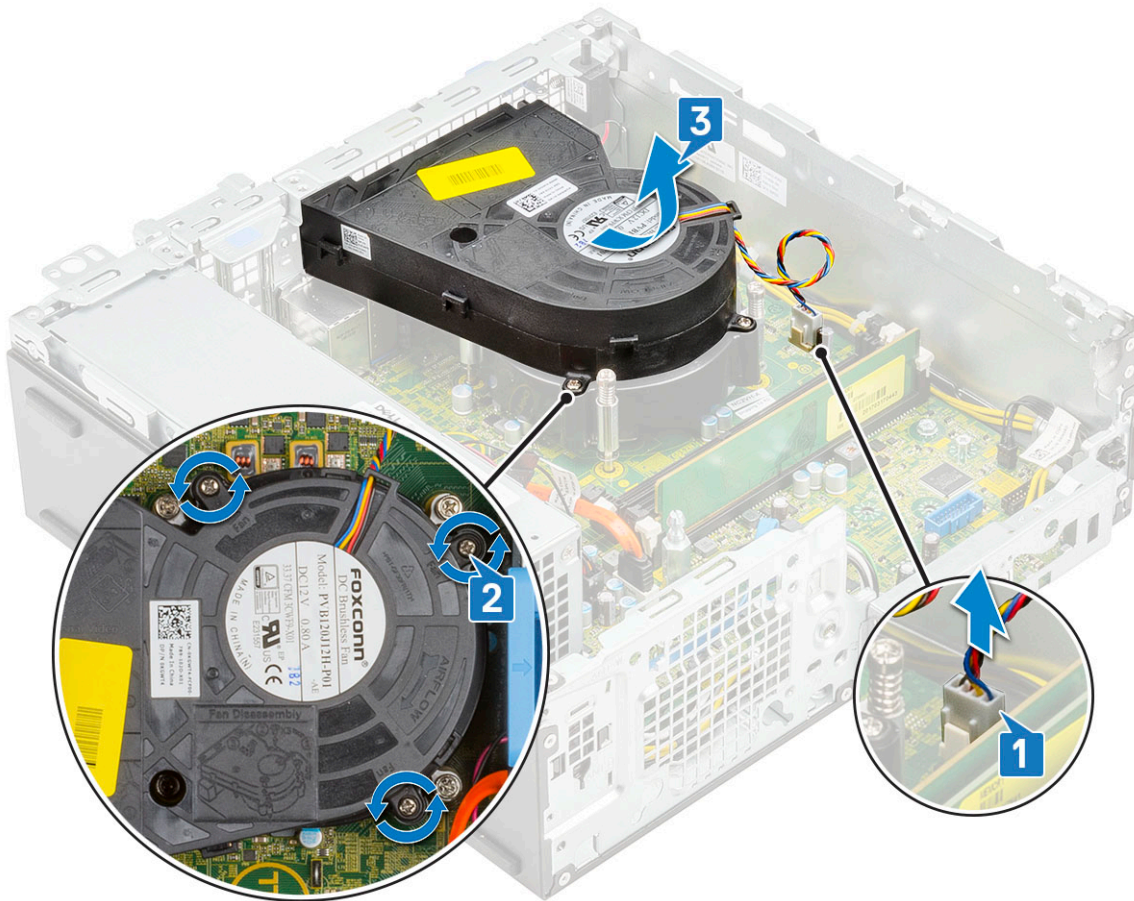

방열판 팬 설치

1. 방열판 팬을 방열판 어셈블리에 맞춥니다[1].
2. 3개의 나사를 장착하여 방열판 팬을 방열판 어셈블리에 고정합니다[2].
3. 방열판 팬 케이블을 시스템 보드의 커넥터에 연결합니다[3].

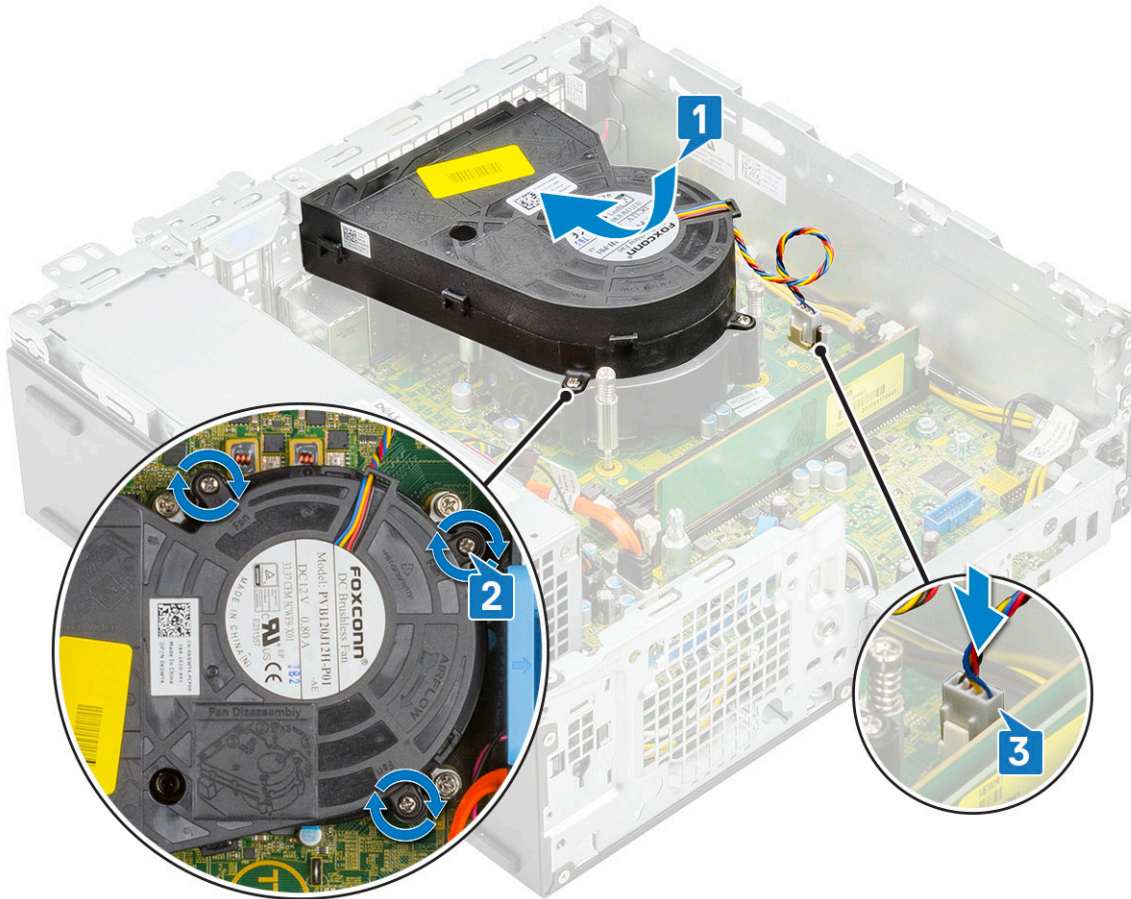

4. 다음을 설치합니다:
 - a. 하드 드라이브 및 광학 드라이브 모듈
 - b. HDD 어셈블리
 - c. 전면 베젤
 - d. 측면 덮개
5. 컴퓨터 내부 작업을 마친 후의 절차를 따릅니다.

방열판 어셈블리

방열판 어셈블리 제거

1. 컴퓨터 내부 작업을 시작하기 전의 절차를 따릅니다.
2. 다음을 제거합니다:
 - a. 측면 덮개
 - b. 전면 베젤
 - c. HDD 어셈블리
 - d. 하드 드라이브 및 옵티컬 드라이브 모듈
3. 방열판 어셈블리를 제거하려면:
 - a. 방열판 어셈블리 팬 케이블을 시스템 보드의 커넥터에 연결 해제합니다[1].
 - b. 방열판 어셈블리를 고정하는 4개의 조임 나사를 풀고[2] 시스템에서 들어 올립니다[3].

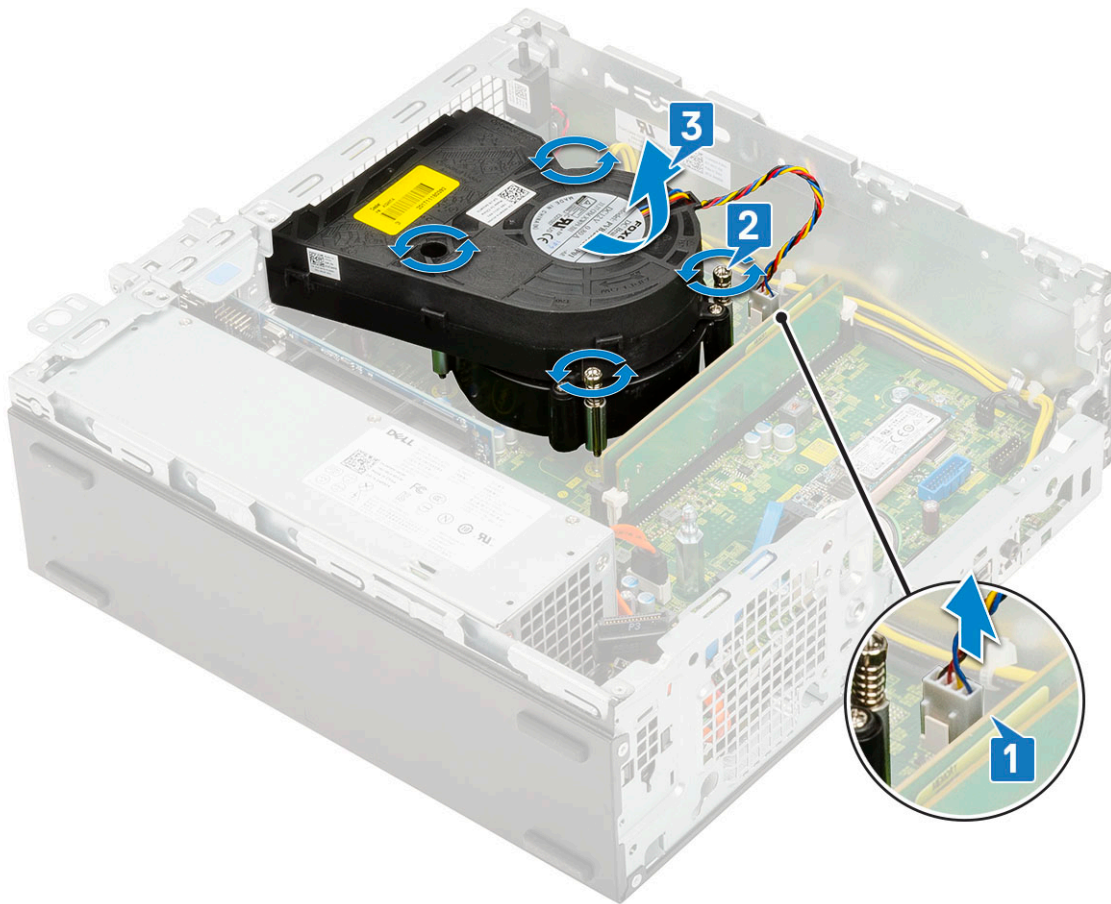

① | **노트:** 나사를 시스템 보드에 표시된 순서대로(1,2,3,4) 풁니다.

방열판 어셈블리 설치

1. 방열판 어셈블리를 프로세서에 맞춥니다[1].
2. 방열판 어셈블리를 시스템 보드에 고정하는 4개의 조임 나사를 조입니다[2].

① | **노트:** 나사를 시스템 보드에 표시된 순서대로(1,2,3,4) 조입니다.

3. 방열판 어셈블리 팬 케이블을 시스템 보드의 커넥터에 연결합니다[3].

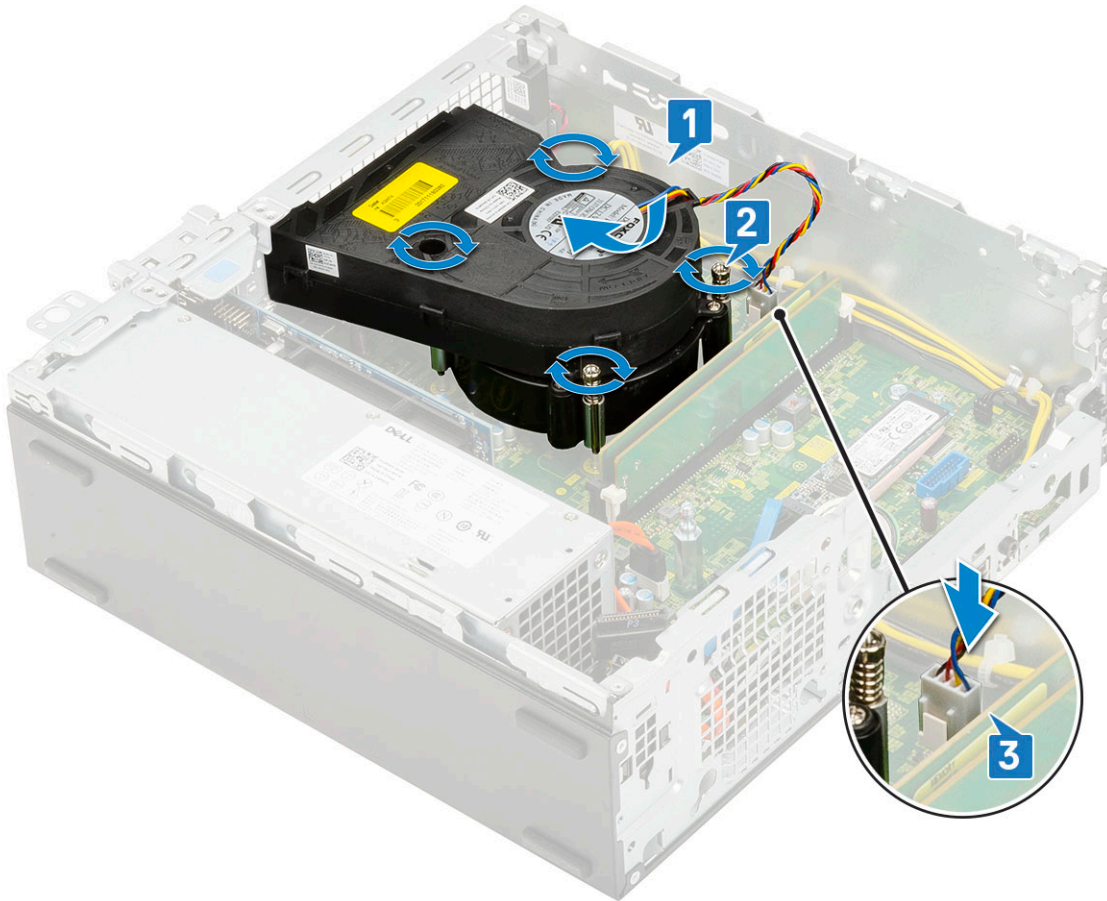

4. 다음을 설치합니다:
 - a. 하드 드라이브 및 옵티컬 드라이브 모듈
 - b. HDD 어셈블리
 - c. 전면 베젤
 - d. 측면 덮개
5. 컴퓨터 내부 작업을 마친 후의 절차를 따릅니다.

침입 스위치

침입 방지 스위치 분리

1. 컴퓨터 내부 작업을 시작하기 전의 절차를 따릅니다.
2. 다음을 제거합니다:
 - a. 측면 덮개
 - b. 전면 베젤
 - c. HDD 어셈블리
 - d. 하드 드라이브 및 옵티컬 드라이브 모듈
 - e. 방열판 조립품
3. 침입 스위치를 분리하려면:
 - a. 시스템 보드의 커넥터에서 침입 스위치 케이블을 분리합니다[1].
 - b. 침입 스위치를 밀어 시스템 에서 들어 올립니다[2].

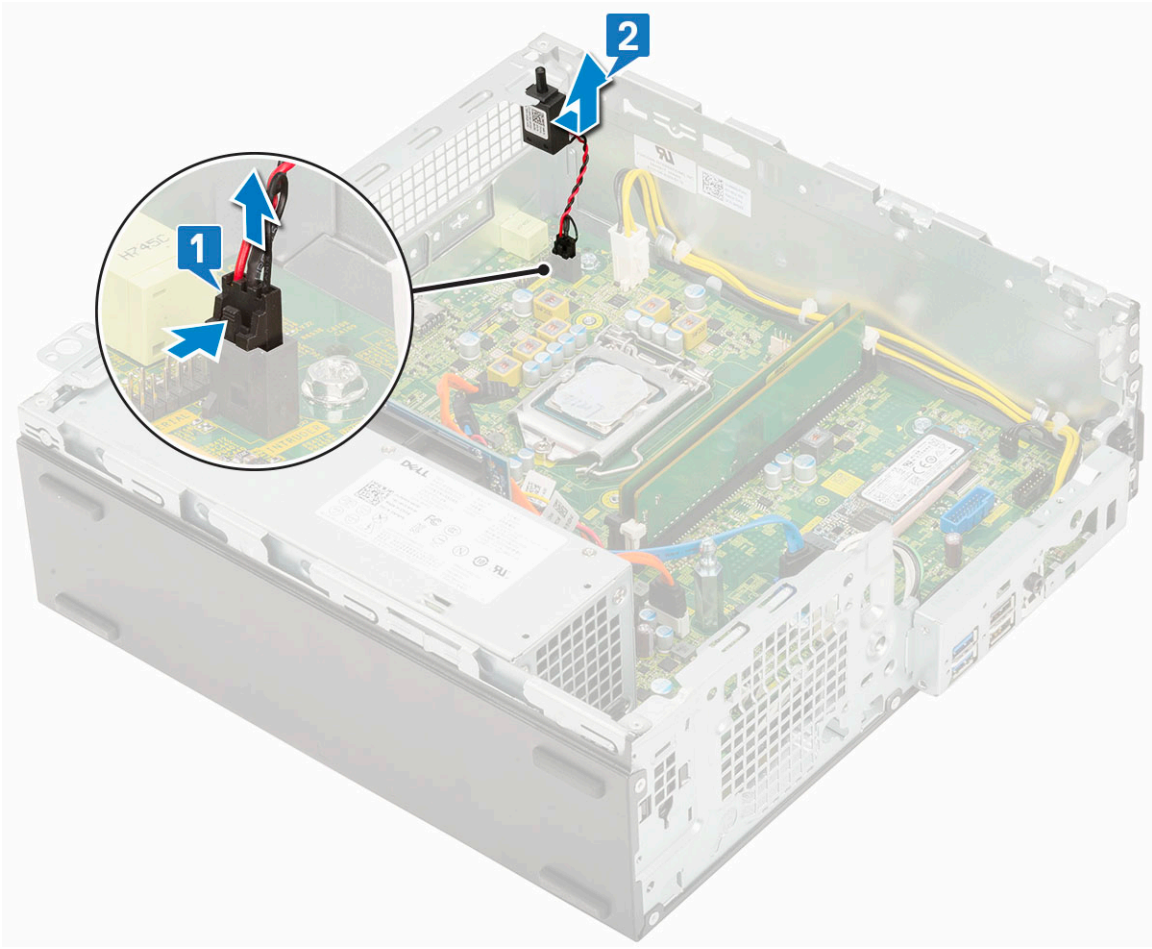

침입 스위치 설치

1. 침입 스위치를 새시의 슬롯에 삽입합니다[1].
2. 시스템 보드에 침입 스위치 케이블을 연결합니다[2].

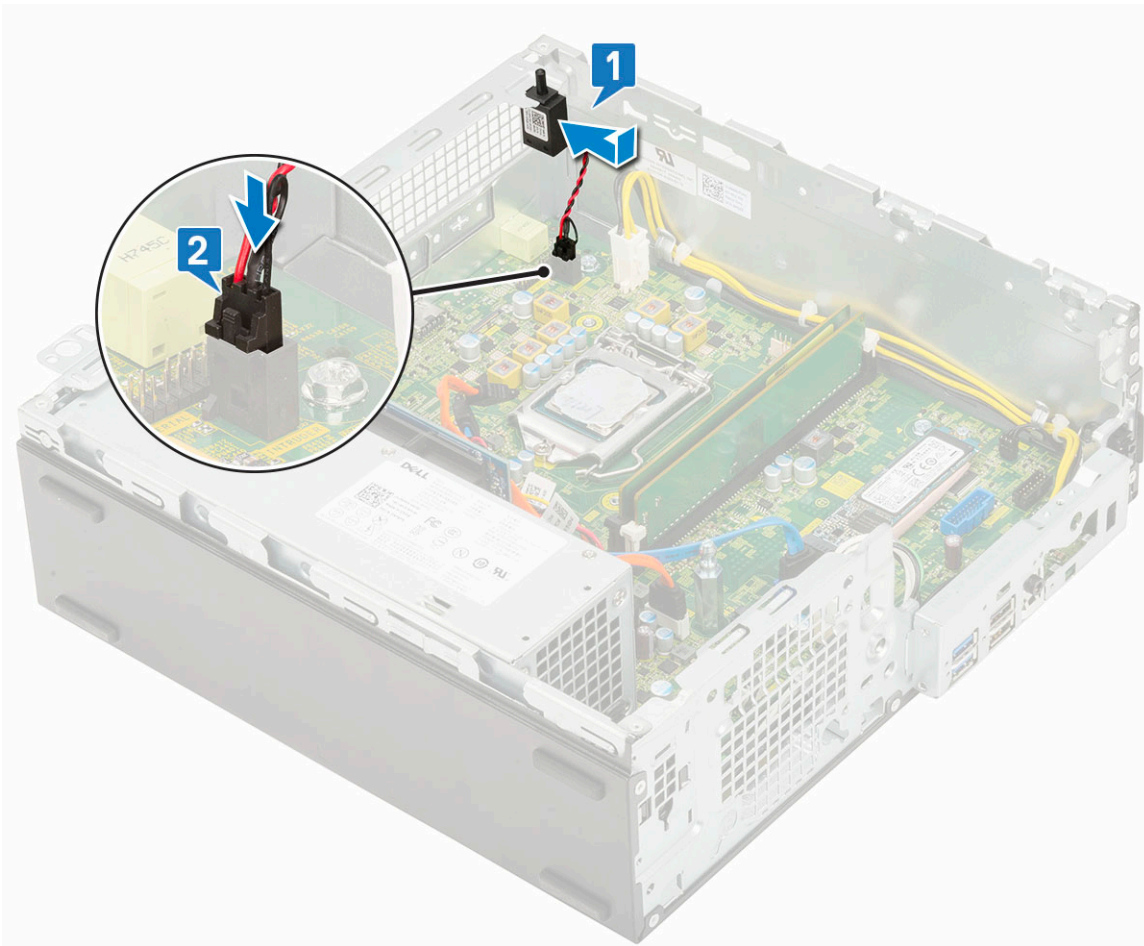

3. 다음을 설치합니다:
 - a. 방열판 조립품
 - b. 하드 드라이브 및 옵티컬 드라이브 모듈
 - c. HDD 어셈블리
 - d. 전면 베젤
 - e. 측면 커버
4. 컴퓨터 내부 작업을 마친 후의 절차를 따릅니다.

전원 스위치

전원 스위치 제거

1. 컴퓨터 내부 작업을 시작하기 전의 절차를 따릅니다.
2. 다음을 제거합니다:
 - a. 측면 덮개
 - b. 전면 베젤
 - c. HDD 어셈블리
 - d. 하드 드라이브 및 옵티컬 드라이브 모듈
3. 전원 스위치를 분리하려면:
 - a. 시스템 보드[1]에서 전원 스위치 케이블을 분리합니다.
 - b. 전원 스위치 고정 탭을 누르고 전원 스위치를 당겨 시스템에서 꺼냅니다[2] [3].

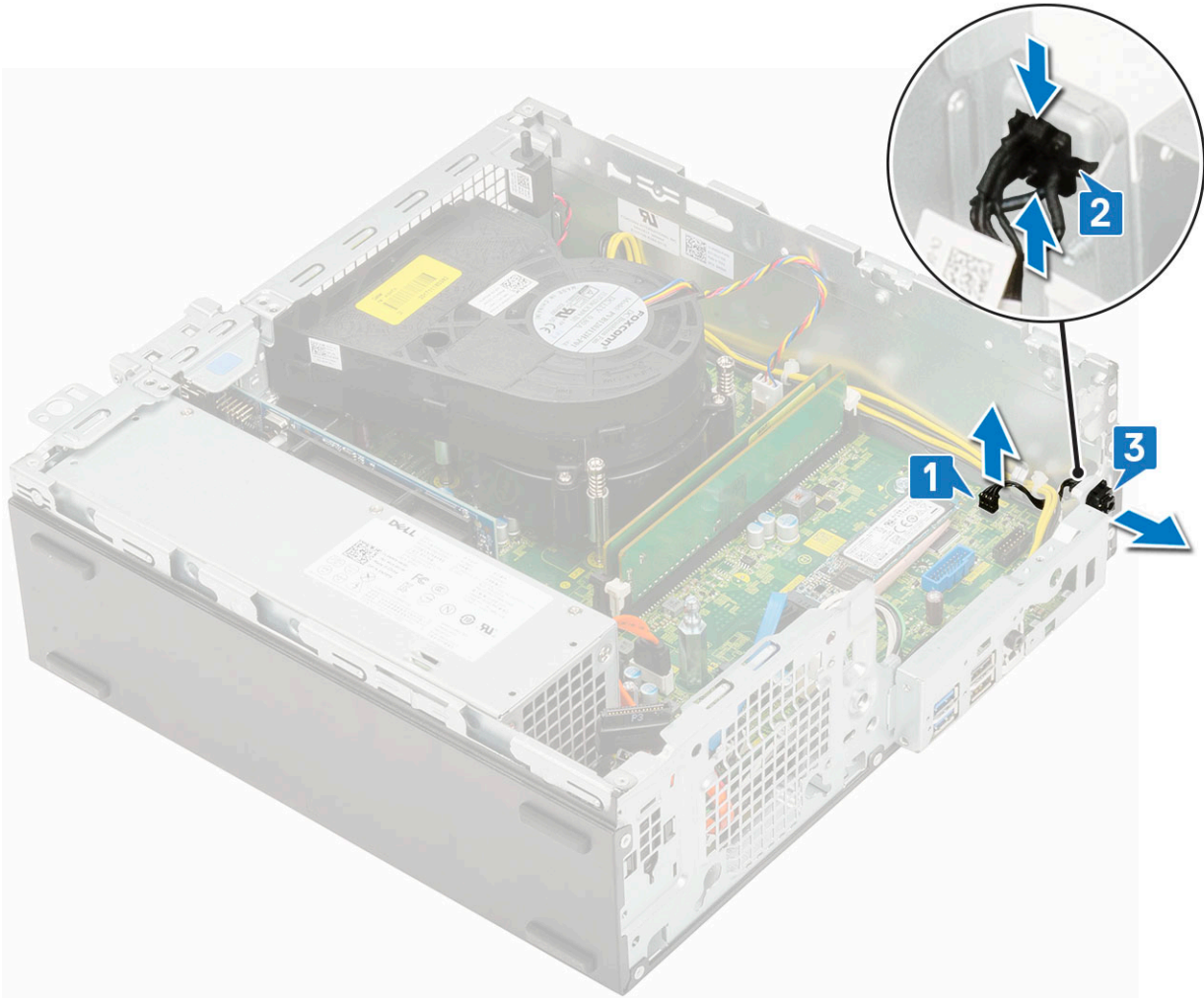

전원 스위치 장착

1. 딸깍 소리가 나면서 제자리에 고정될 때까지 새시의 슬롯에 전원 스위치 모듈을 밀어 넣습니다[1, 2].
2. 전원 스위치 케이블을 시스템 보드의 커넥터에 연결합니다[3].

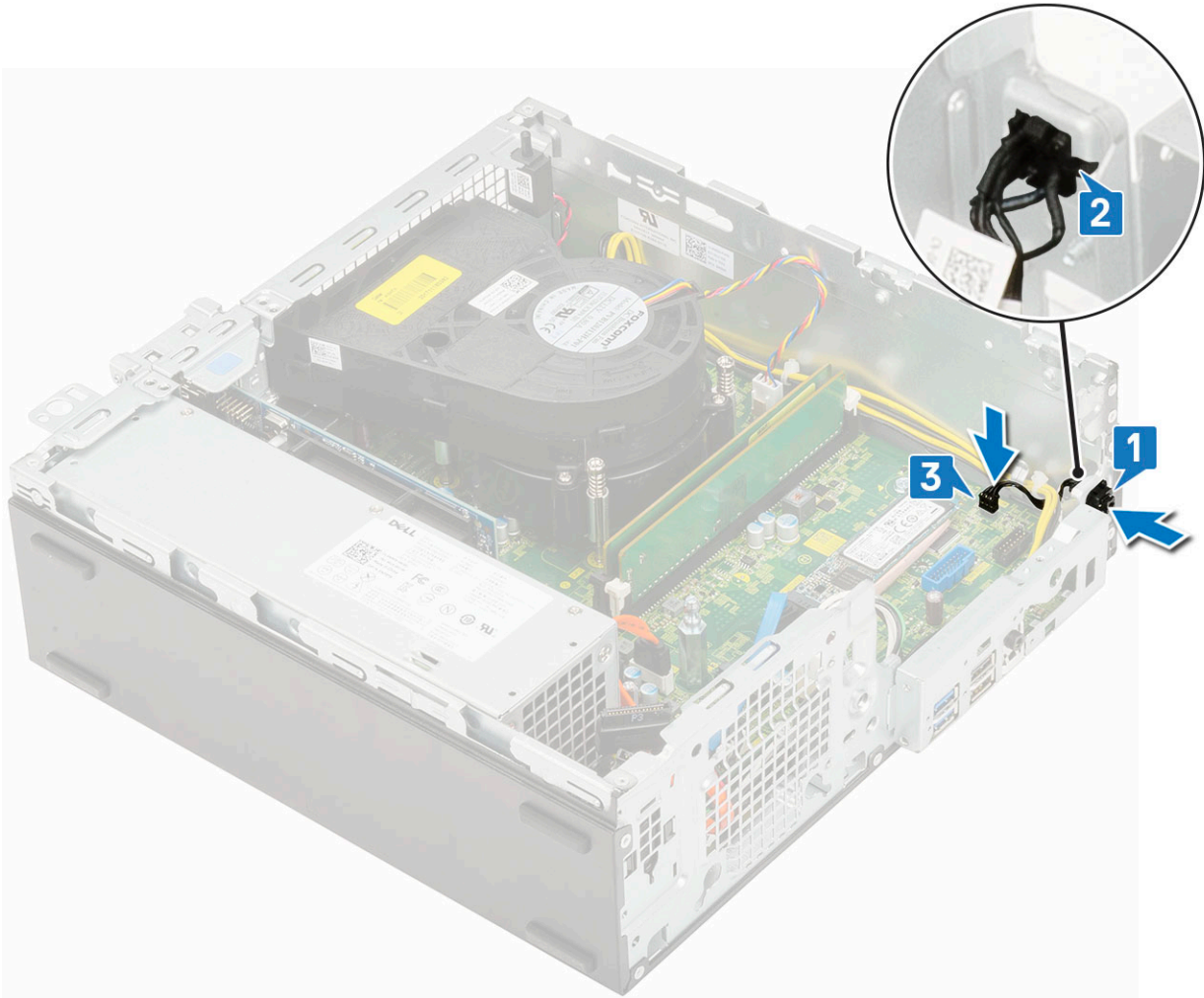

3. 다음을 설치합니다:
 - a. 하드 드라이브 및 옵티컬 드라이브 모듈
 - b. HDD 어셈블리
 - c. 전면 베젤
 - d. 측면 커버
4. 컴퓨터 내부 작업을 마친 후의 절차를 따릅니다.

프로세서

프로세서 분리

1. 컴퓨터 내부 작업을 시작하기 전의 절차를 따릅니다.
2. 다음을 제거합니다:
 - a. 측면 덮개
 - b. 전면 베젤
 - c. HDD 어셈블리
 - d. 하드 드라이브 및 옵티컬 드라이브 모듈
 - e. 방열판 조립품
3. 프로세서를 제거하려면:
 - a. 프로세서 실드의 탭 아래에서 레버를 아래로 눌러 소켓 레버를 분리합니다[1].
 - b. 레버를 위로 들어 올려 프로세서 실드를 들어 올립니다[2].

⚠ **주의:** 프로세서 소켓 핀은 충격에 약해 영구적으로 손상될 수 있습니다. 프로세서를 소켓에서 분리하는 경우 프로세서 소켓의 핀이 구부러지지 않도록 주의하십시오.

c. 소켓에서 프로세서를 들어 꺼냅니다[3].

ⓘ **노트:** 프로세서를 분리한 후 재사용, 반품 또는 임시 보관을 위해 정전기 방지 컨테이너에 보관합니다. 프로세서 접촉부의 손상을 방지하려면 프로세서 하단을 만지지 마십시오. 프로세서의 가장자리만 잡으십시오.

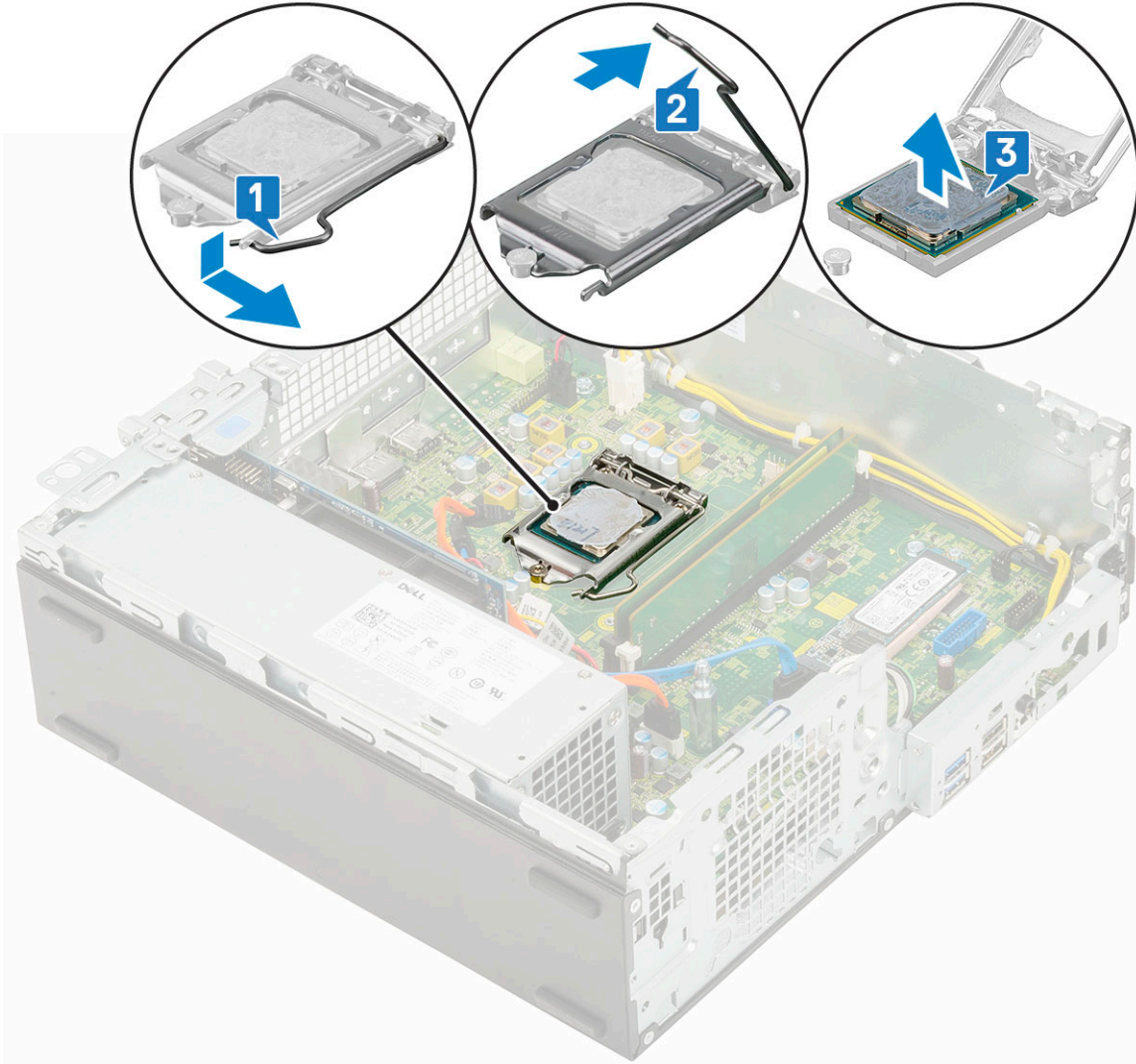

프로세서 장착

1. 프로세서의 해당 슬롯이 소켓 키에 맞도록 프로세서를 소켓에 놓습니다[1].

⚠ **주의:** 프로세서의 1핀 모서리의 삼각형과 프로세서 소켓 1핀 모서리의 삼각형을 맞춥니다. 프로세서가 올바르게 장착되면 모서리 4개가 모두 동일한 높이로 맞춰집니다. 프로세서의 모서리 하나 이상이 다른 모서리보다 높으면 프로세서가 올바르게 장착되지 않은 것입니다.

2. 프로세서 실드를 보юн 나사 아래로 밀어 프로세서 실드를 닫습니다[2].

3. 소켓 레버를 내려 탭 아래로 밀어 잠급니다[3].

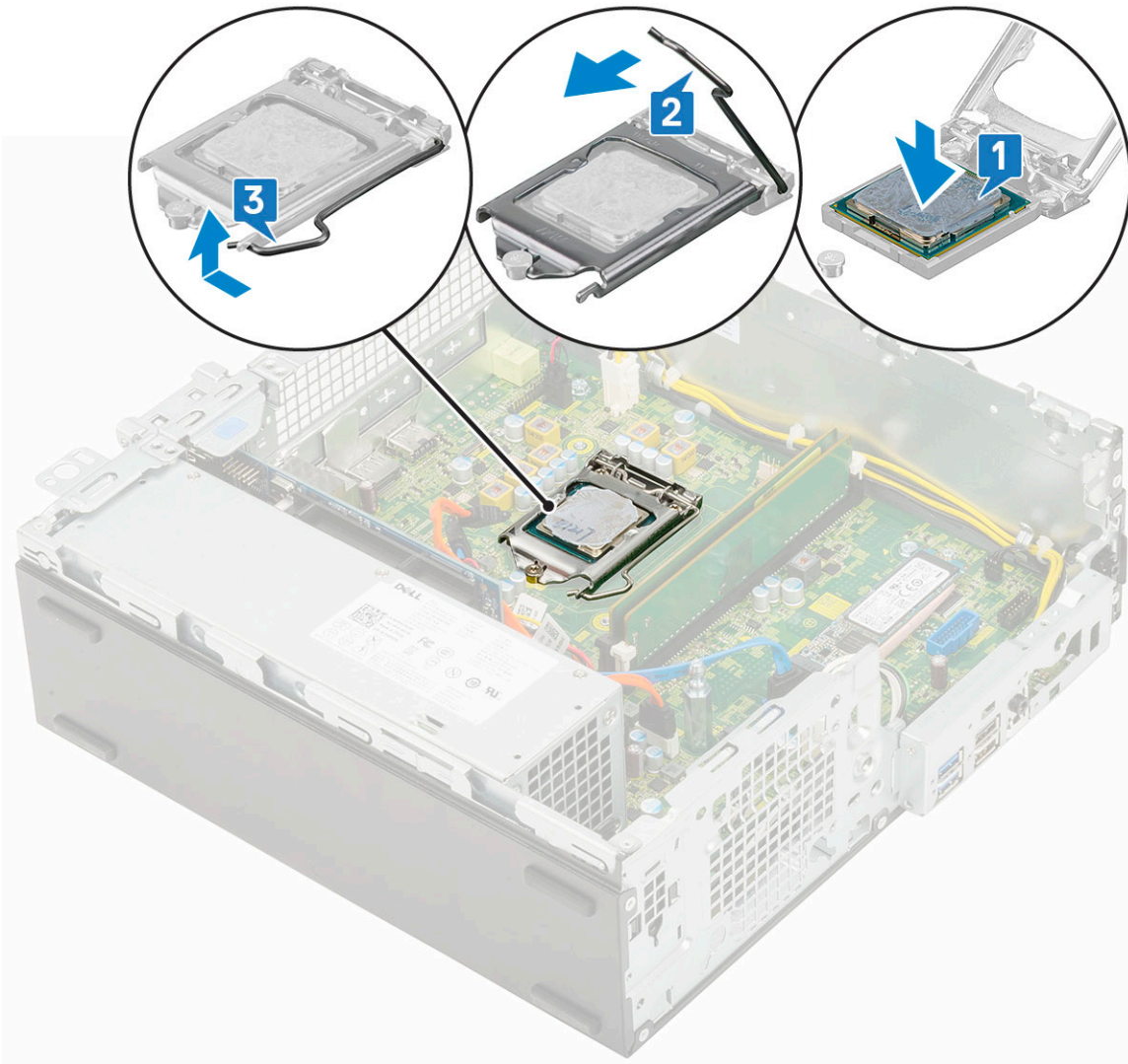

4. 다음을 설치합니다:
 - a. 방열판 조립품
 - b. 하드 드라이브 및 옵티컬 드라이브 모듈
 - c. HDD 어셈블리
 - d. 전면 베젤
 - e. 측면 커버
5. 컴퓨터 내부 작업을 마친 후의 절차를 따릅니다.

M.2 PCIe SSD

M.2 PCIe SSD 제거

이 노트: 지침은 M.2 SATA SSD에도 적용됩니다.

1. 컴퓨터 내부 작업을 시작하기 전의 절차를 따릅니다.
2. 다음을 제거합니다:
 - a. 측면 덮개
 - b. 전면 베젤
 - c. HDD 어셈블리
 - d. 하드 드라이브 및 옵티컬 드라이브 모듈
 - e. 방열판 조립품

3. M.2 PCIe SSD를 제거하려면:
 - a. M.2 PCIe SSD를 시스템 보드에 고정하는 1개의 나사(M2x3.5)를 제거합니다[1].
 - b. PCIe SSD를 잡아 당겨 시스템 보드의 해당 커넥터에서 들어 올려 빼냅니다[2].
 - c. SSD 방열 패드를 제거합니다[3].

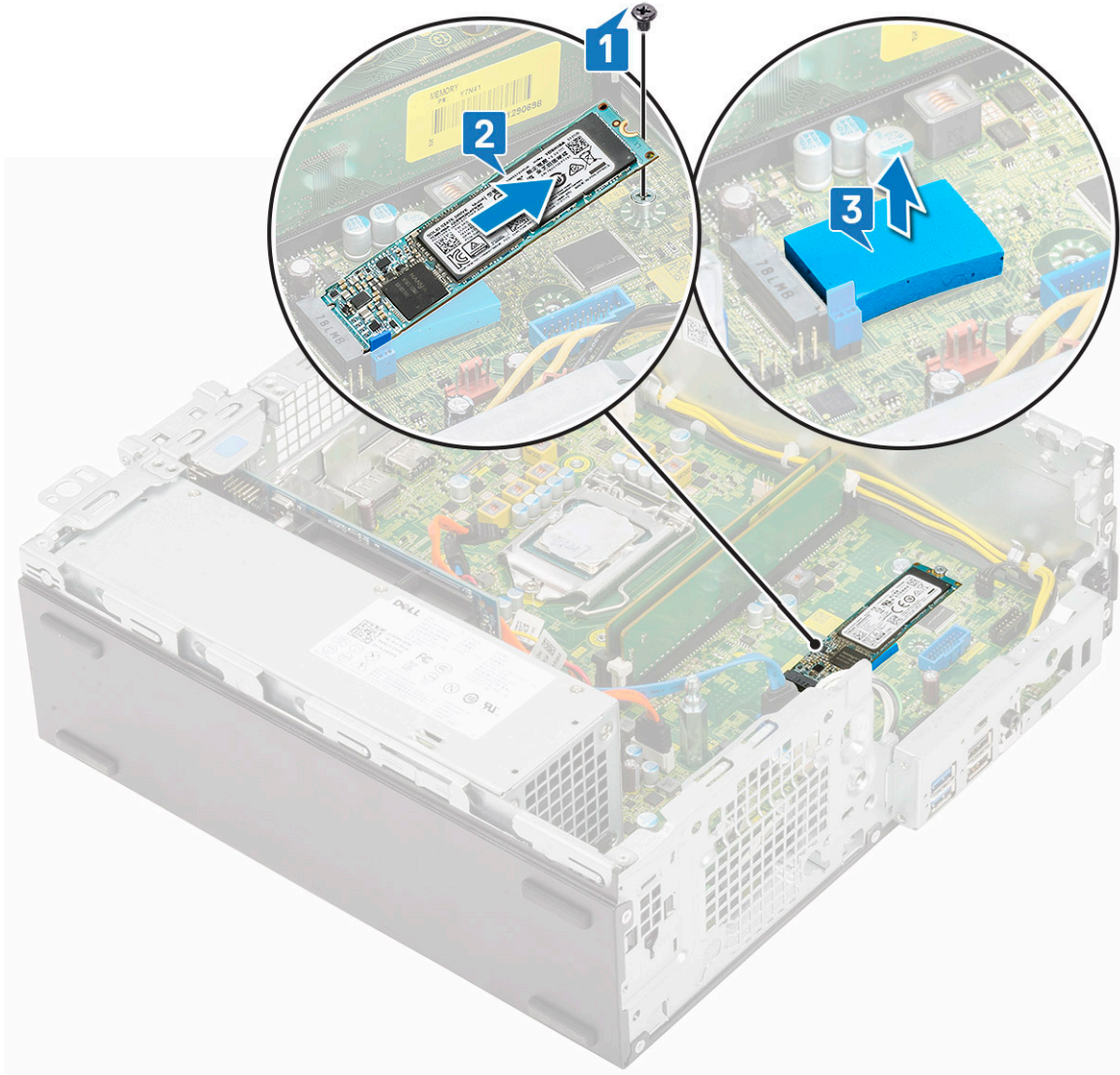

M.2 PCIe SSD 설치

① 노트: 지침은 M.2 SATA SSD에도 적용됩니다.

1. SSD 방열 패드를 시스템 보드의 슬롯에 놓습니다[1].
2. M.2 PCIe SSD를 시스템 보드의 커넥터에 삽입합니다[2].
3. M.2 PCIe SSD를 시스템 보드에 고정하는 1개의 나사(M2x3.5)를 장착합니다[3].

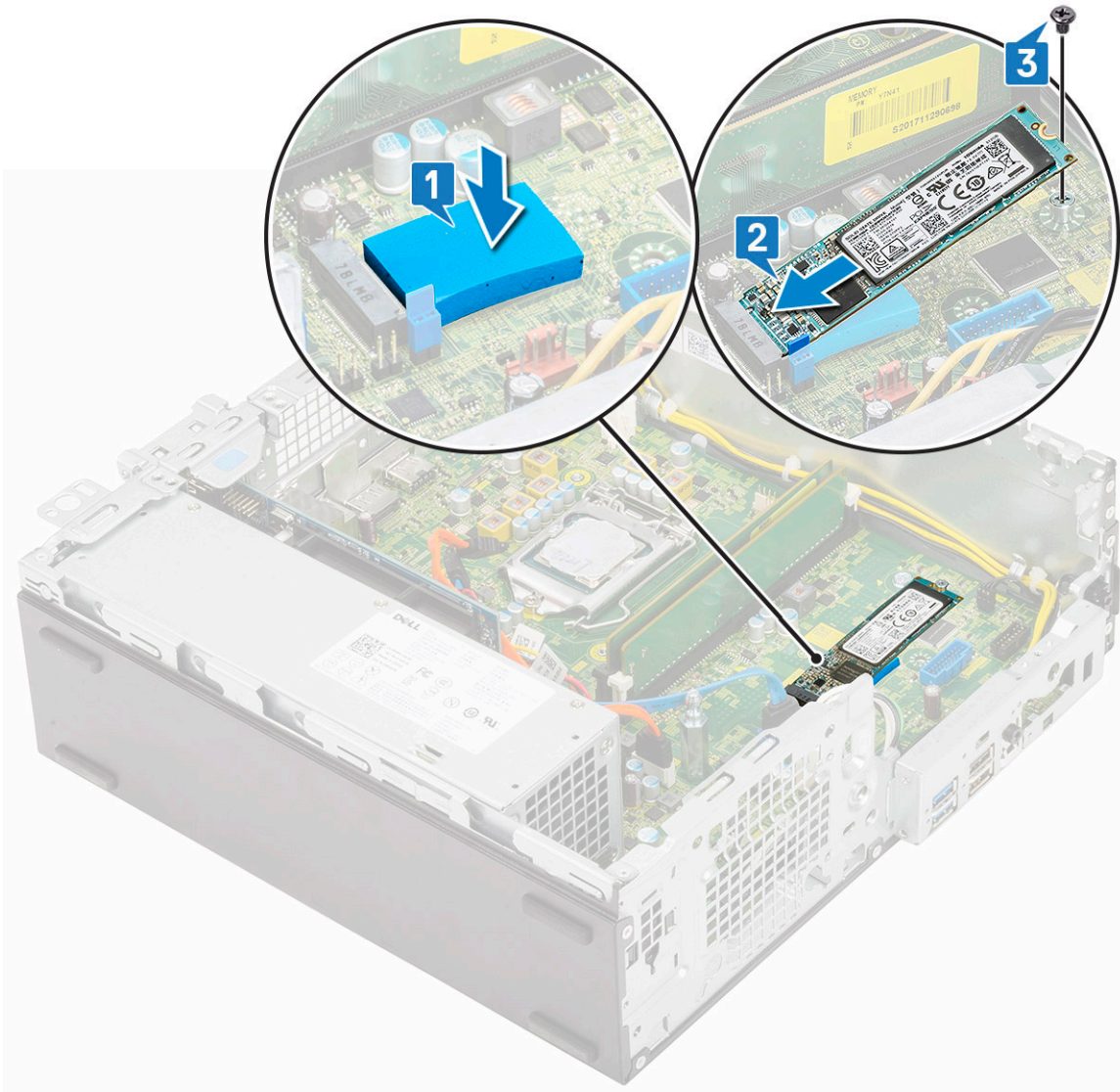

4. 다음을 설치합니다:
 - a. 방열판 조립품
 - b. 하드 드라이브 및 옵티컬 드라이브 모듈
 - c. HDD 어셈블리
 - d. 전면 베젤
 - e. 측면 커버
5. 컴퓨터 내부 작업을 마친 후의 절차를 따릅니다.

전원 공급 장치

전원 공급 장치 또는 PSU 제거

1. 컴퓨터 내부 작업을 시작하기 전의 절차를 따릅니다.
2. 다음을 제거합니다:
 - a. 측면 덮개
 - b. 전면 베젤
 - c. HDD 어셈블리
 - d. 하드 드라이브 및 옵티컬 드라이브 모듈
 - e. 방열판 조립품

3. PSU를 분리하려면:
- a. 시스템 보드에서 CPU 전원 케이블을 분리합니다[1].
 - b. 전원 케이블을 새시의 고정 클립에서 빼냅니다[2].

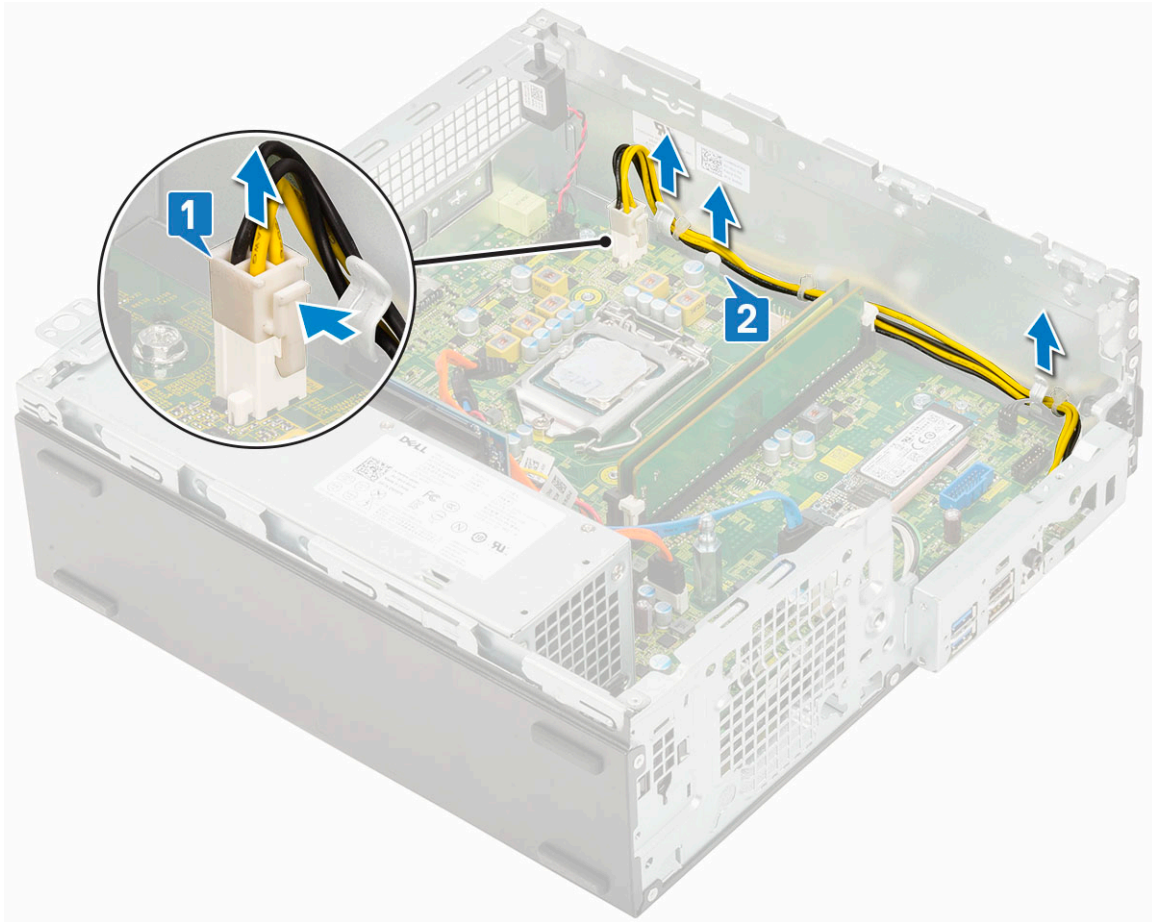

4. PSU를 분리하려면:
- a. PSU를 시스템에 고정시키는 3개의 나사를 제거합니다[1].
 - b. 시스템 보드의 커넥터에서 시스템 전원 케이블을 연결 해제합니다[2].
 - c. 시스템에서 케이블을 들어 올려 분리합니다[3].
 - d. PSU 장치의 후면 끝에 있는 파란색 분리 탭 [4]을 누르고 PSU를 밀어 시스템에서 들어 올립니다[5].

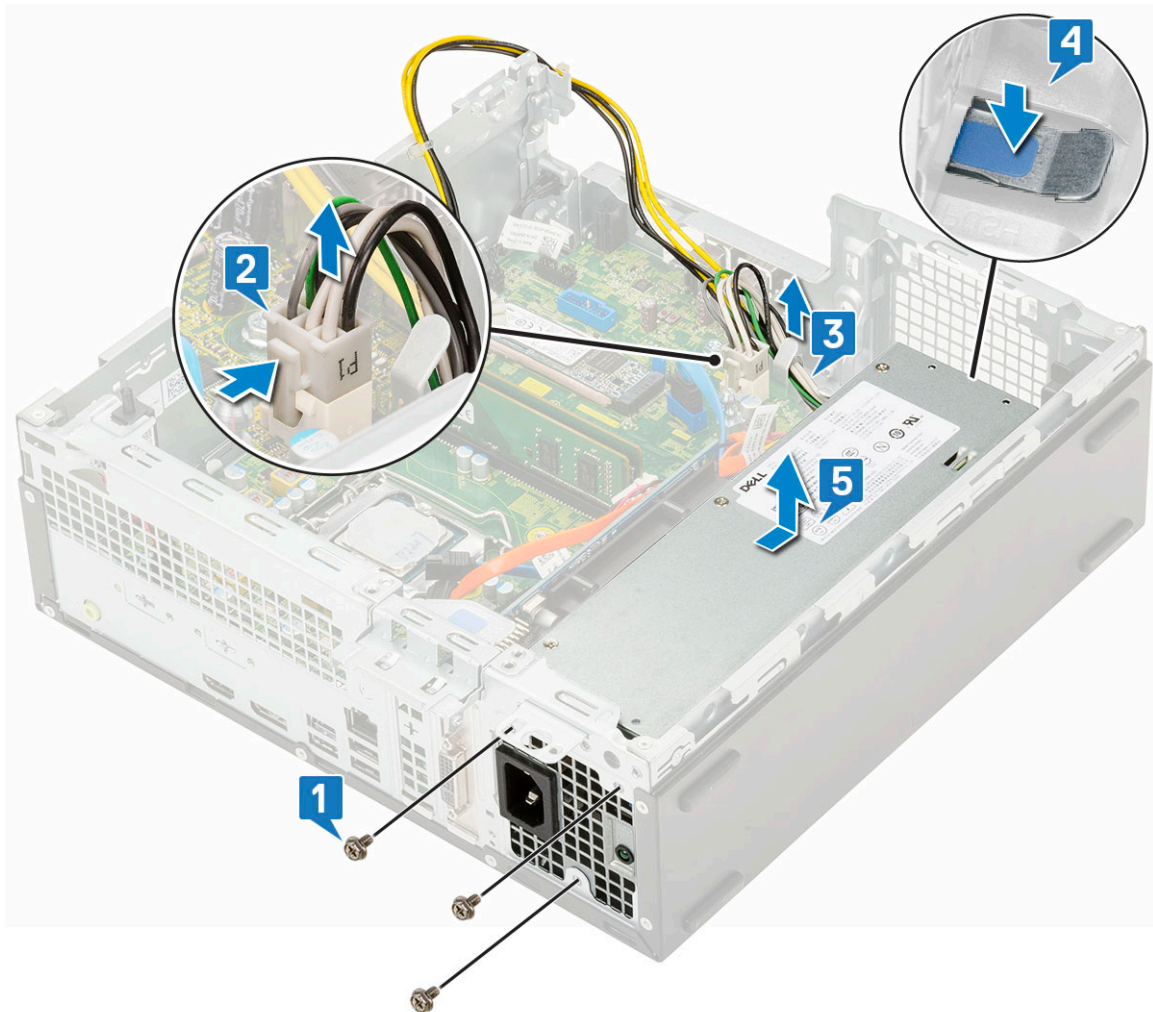

전원 공급 장치 또는 PSU 설치

1. 새시에 PSU를 삽입하고 시스템의 후면을 향해 밀어 고정합니다[1, 2].
2. 시스템 전원 케이블을 보존 클립을 통해 라우팅합니다[3].
3. 전원 케이블을 시스템 보드의 커넥터에 연결합니다[4].
4. PSU를 시스템의 후면 새시에 고정시키는 나사를 다시 끼웁니다[5].

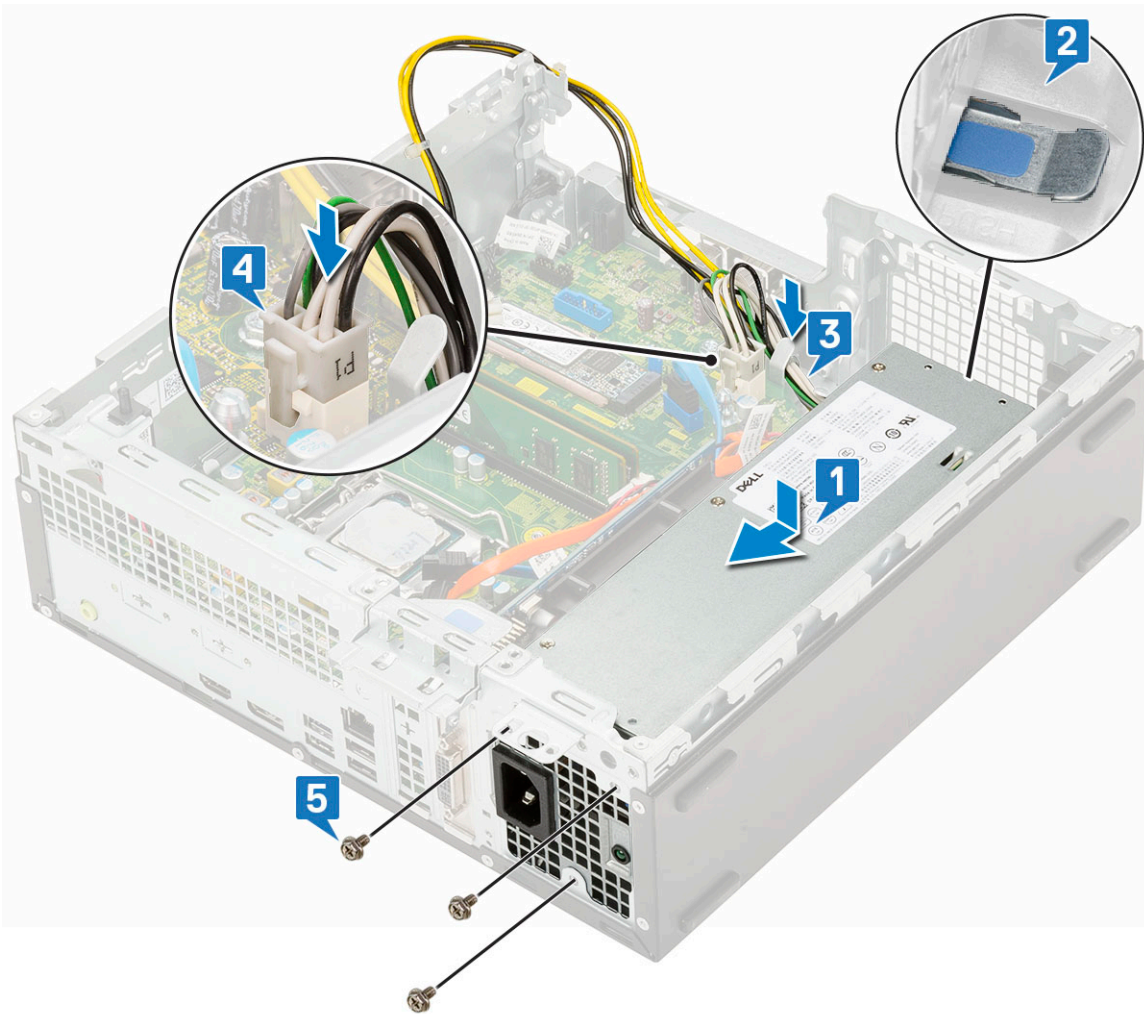

5. 시스템 CPU 전원 케이블을 보존 클립을 통해 라우팅합니다[1].
6. CPU 전원 케이블을 시스템 보드의 커넥터에 연결합니다[2].

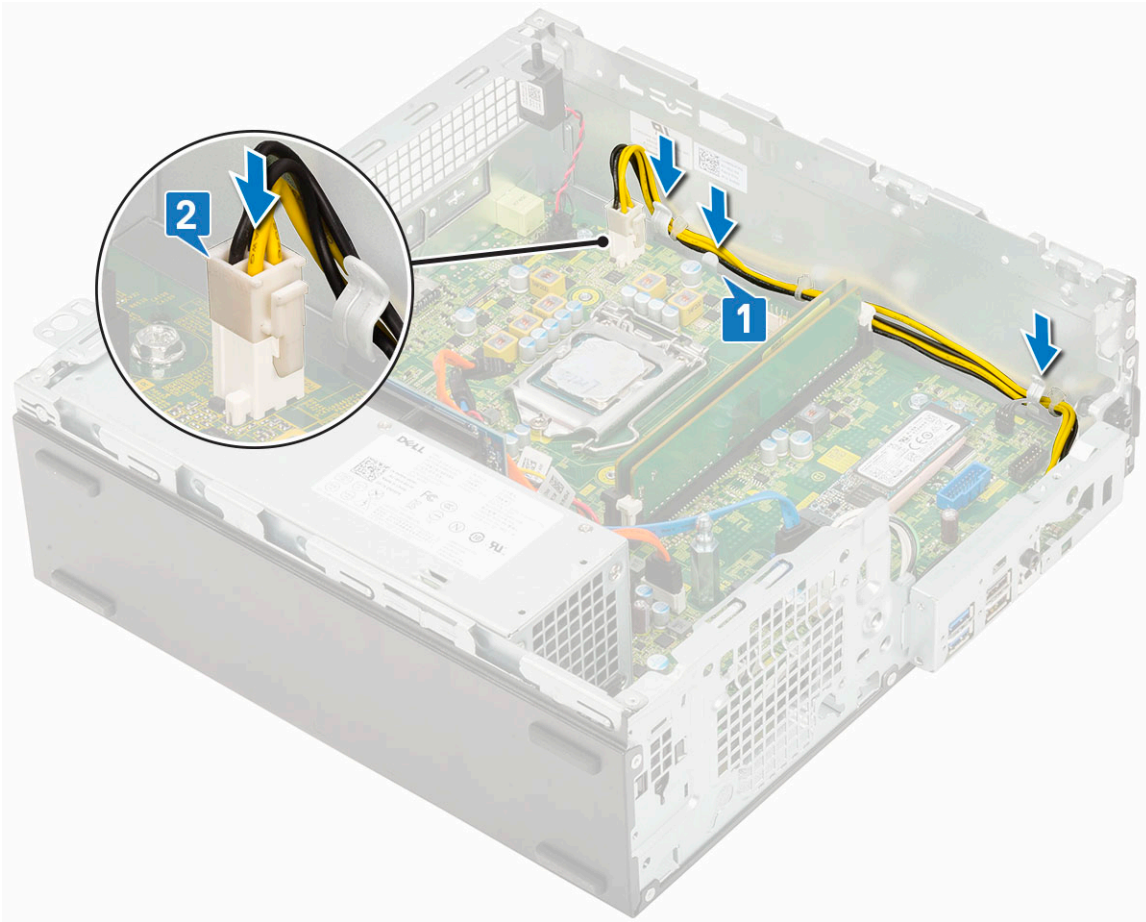

7. 다음을 설치합니다:
 - a. 방열판 조립품
 - b. 하드 드라이브 및 옵티컬 드라이브 모듈
 - c. HDD 어셈블리
 - d. 전면 베젤
 - e. 측면 커버
8. 컴퓨터 내부 작업을 마친 후의 절차를 따릅니다.

스피커

스피커 분리

1. 컴퓨터 내부 작업을 시작하기 전의 절차를 따릅니다.
2. 다음을 제거합니다:
 - a. 측면 덮개
 - b. 전면 베젤
 - c. HDD 어셈블리
 - d. 하드 드라이브 및 옵티컬 드라이브 모듈
3. 스피커를 분리하려면:
 - a. 시스템 보드의 커넥터에서 스피커 케이블을 분리합니다[1].
 - b. 분리 탭[2]을 누르고 스피커를 당겨 시스템 에서 빼냅니다[3].

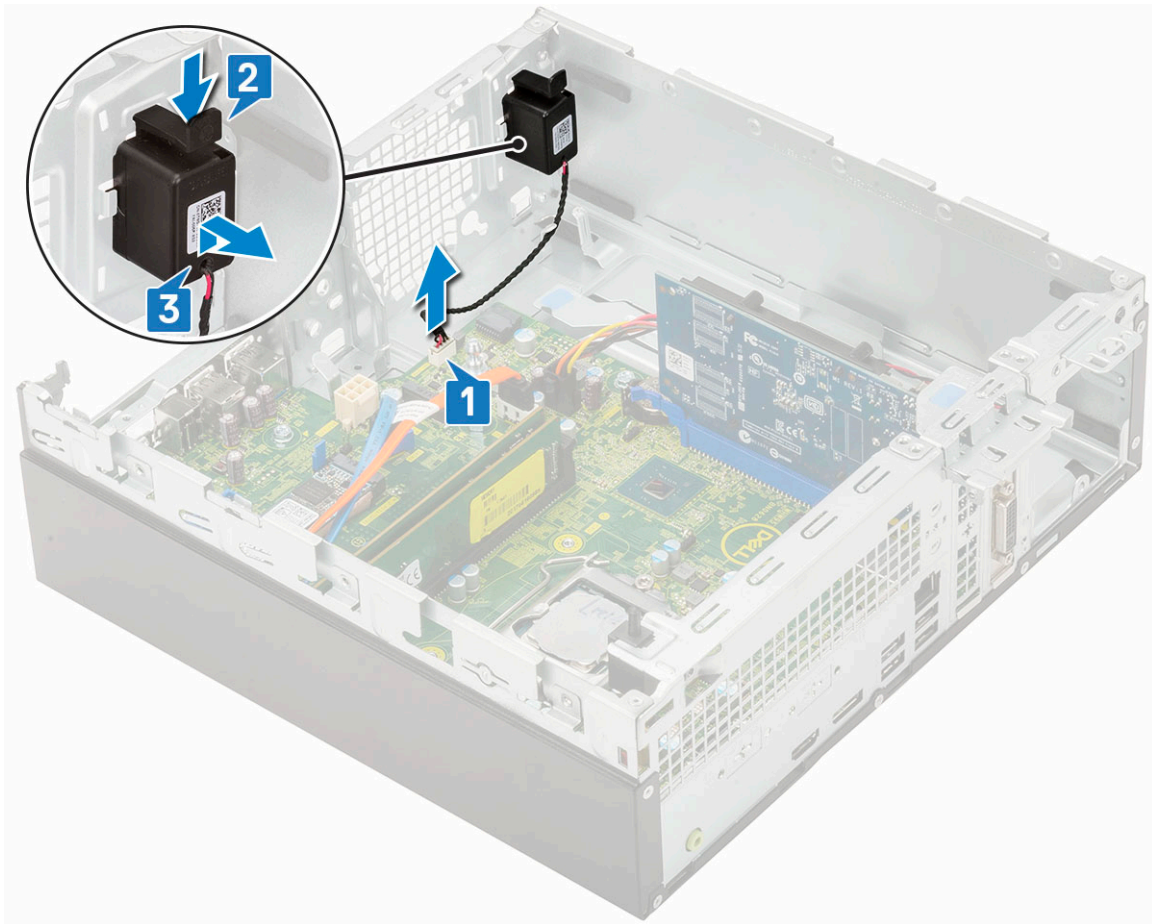

스피커 설치

1. 스피커를 시스템 새시 슬롯에 삽입하고 딸깍 소리가 나면서 제자리에 고정될 때까지 누릅니다[1, 2].
2. 스피커 케이블을 시스템 보드의 커넥터에 연결합니다[3].

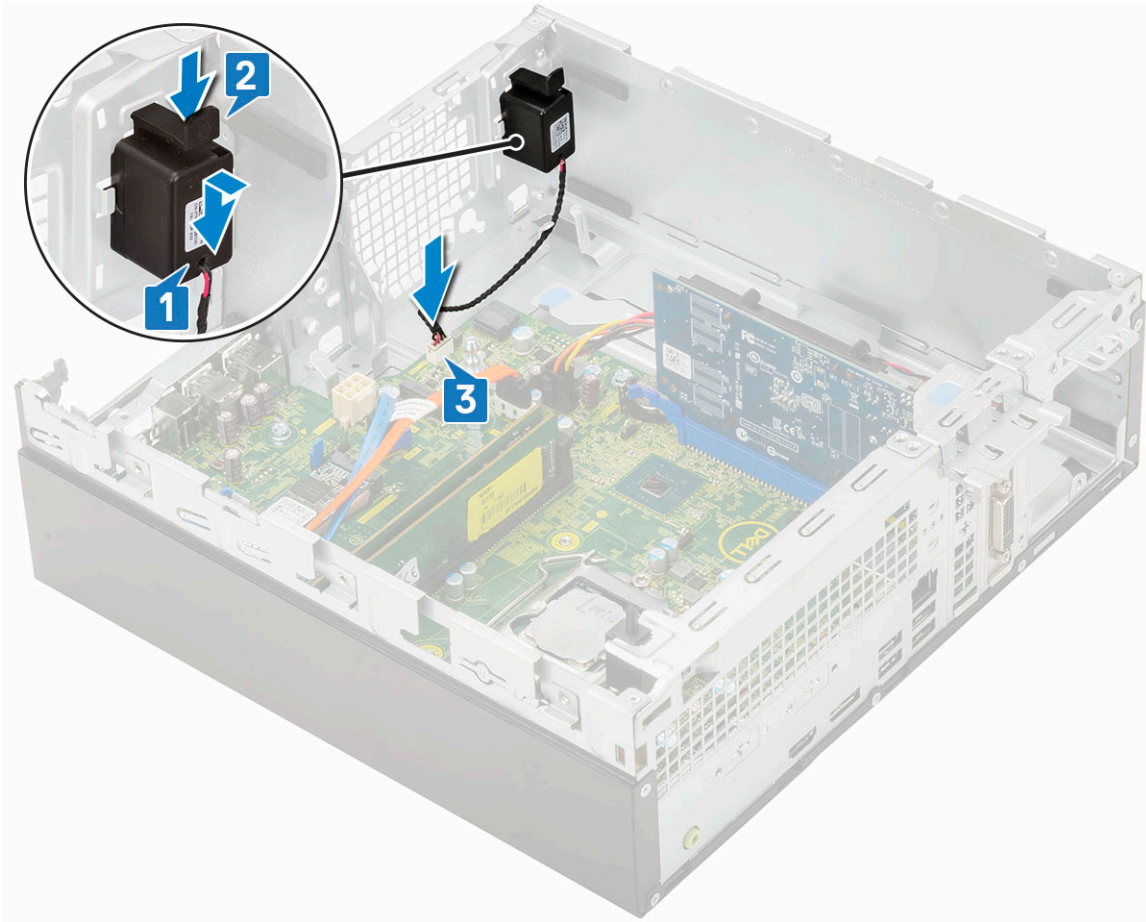

3. 다음을 설치합니다:
 - a. 하드 드라이브 및 옵티컬 드라이브 모듈
 - b. HDD 어셈블리
 - c. 전면 베젤
 - d. 측면 커버
4. 컴퓨터 내부 작업을 마친 후의 절차를 따릅니다.

문제 해결

주제:

- Dell SupportAssist 사전 부팅 시스템 성능 검사 진단
- 진단
- 진단 오류 메시지
- 시스템 오류 메시지
- 운영 체제 복구
- 백업 미디어 및 복구 옵션
- Wi-Fi 전원 주기

Dell SupportAssist 사전 부팅 시스템 성능 검사 진단

SupportAssist 진단(시스템 진단이라고도 함)은 하드웨어 전체 검사를 수행합니다. Dell SupportAssist 사전 부팅 시스템 성능 검사 진단 진단은 BIOS에 내장되어 있으며 BIOS에 의해 내부적으로 시작됩니다. 내장형 시스템 진단 프로그램은 특정 디바이스 그룹 또는 디바이스에 대해 일련의 옵션을 제공하여 사용자가 다음을 수행할 수 있게 합니다.

- 자동으로 테스트 또는 상호 작용 모드를 실행합니다.
- 테스트를 반복합니다.
- 테스트 결과를 표시 또는 저장합니다.
- 오류가 발생한 디바이스에 대한 추가 정보를 제공하기 위해 추가 테스트 옵션으로 세부 검사를 실행합니다.
- 테스트가 성공적으로 완료되었음을 알리는 상태 메시지를 봅니다.
- 테스트 중 발생하는 문제를 알리는 오류 메시지를 봅니다.

이 노트: 특정 디바이스를 위한 일부 테스트는 사용자 상호 작용을 요구합니다. 진단 테스트를 수행할 때는 항상 컴퓨터 터미널 앞을 지켜야 합니다.

자세한 내용은 <https://www.dell.com/support/kbdoc/000180971>를 참조하십시오.

SupportAssist 사전 부팅 시스템 성능 검사 실행

1. 컴퓨터를 켭니다.
2. 컴퓨터가 부팅될 때 Dell 로고가 나타나면 F12 키를 누릅니다.
3. 부팅 메뉴 화면에서 **Diagnostics(진단)** 옵션을 선택합니다.
4. 왼쪽 하단의 화살표를 클릭합니다.
진단 전면 페이지가 표시됩니다.
5. 오른쪽 하단 모서리의 화살표를 클릭하여 페이지 목록으로 이동합니다.
감지된 항목이 나열됩니다.
6. 특정 디바이스에서만 진단 테스트를 실행하려면 Esc를 누른 다음 **Yes(예)**를 눌러 진단 테스트를 중지합니다.
7. 왼쪽 창에서 장치를 선택하고 **Run Tests(테스트 실행)**을 클릭합니다.
8. 문제가 발생하면 오류 코드가 표시됩니다.
오류 코드와 검증 번호를 메모해둔 후 Dell에 문의하십시오.

진단

컴퓨터 POST(Power On Self Test)는 부팅 프로세스가 시작되기 전에 기본 컴퓨터 요구 사항을 만족시키고 하드웨어가 적절하게 작동하도록 합니다. 컴퓨터가 POST를 통과하면 컴퓨터가 계속 정상 모드로 시작됩니다. 그러나 컴퓨터가 POST를 통과하지 못하면 시동 중에 일련의 LED 코드를 내보냅니다. 시스템 LED는 전원 버튼에 내장되어 있습니다.

다음 표에서 표시등의 다양한 패턴과 의미를 설명합니다.

표 3. 전원 표시등 요약

황색 LED 상태	흰색 LED 상태	시스템 상태	참고
꺼짐	꺼짐	S4, S5	<ul style="list-style-type: none"> 최대 절전 모드 또는 디스크 일시 중단 상태(S4) 전원 꺼짐(S5)
꺼짐	깜박임	S1, S3	시스템이 저전력 상태로, S1 또는 S3입니다. 장애 상태를 의미하지는 않습니다.
이전 상태	이전 상태	S3, PWRGD_PS 없음	이 항목은 SLP_S3# 활성에서 PWRGD_PS 비활성으로의 지연 가능성을 제공합니다.
깜박임	꺼짐	S0, PWRGD_PS 없음	부팅 실패 - 컴퓨터에 전원이 공급되고 있으며 전원 공급 장치가 제공하는 전원이 정상입니다. 디바이스가 오작동하고 있거나 잘못 설치되었을 수도 있습니다. 주황색으로 깜박임 패턴 진단 제안과 가능한 장애는 아래 표를 참조하십시오.
켜짐	꺼짐	S0, PWRGD_PS 없음, 코드 페치 = 0	부팅 실패 - 전원 공급 장치를 포함하는 시스템 장애 오류 조건입니다. 전원 공급 장치의 +5VSB 레일만 정상 작동하고 있습니다.
꺼짐	켜짐	S0, PWRGD_PS 없음, 코드 페치 = 1	이는 호스트 BIOS 실행이 시작되었고 LED 레지스터가 이제 쓰기 가능함을 나타냅니다.

표 4. 주황색 LED 깜박임 오류

황색 LED 상태	흰색 LED 상태	시스템 상태	참고
2	1	잘못된 MBD	잘못된 MBD - SIO 사양 표 12.4의 A, G, H 및 J 행 - 사전 POST 표시등[40]
2	2	잘못된 MB, PSU 또는 케이블 연결	잘못된 MBD, PSU 또는 PSU 케이블 연결 - SIO 사양 표 12.4의 B, C 및 D 행[40]
2	3	잘못된 MBD, DIMM 또는 CPU	잘못된 MBD, DIMM 또는 CPU - SIO 사양 표 12.4의 F 및 K 행 [40]
2	4	잘못된 코인 셀	잘못된 코인 셀 - SIO 사양 표 12.4의 M 행[40]

표 5. 호스트 BIOS 제어 하 상태

황색 LED 상태	흰색 LED 상태	시스템 상태	참고
2	5	BIOS 상태 1	BIOS POST 코드(기존 LED 패턴 0001) BIOS 손상.
2	6	BIOS 상태 2	BIOS POST 코드(기존 LED 패턴 0010) CPU 구성 또는 CPU 장애.
2	7	BIOS 상태 3	BIOS POST 코드(기존 LED 패턴 0011) MEM 구성 처리 중. 적

표 5. 호스트 BIOS 제어 하 상태 (계속)

황색 LED 상태	흰색 LED 상태	시스템 상태	참고
			절한 메모리 모듈이 감지되었지만 장애가 발생했습니다.
3	1	BIOS 상태 4	BIOS POST 코드(기존 LED 패턴 0100) PCI 디바이스 구성 또는 장애와 비디오 하위 시스템 구성 또는 장애 조합. BIOS로 0101 비디오 코드 제거.
3	2	BIOS 상태 5	BIOS POST 코드(기존 LED 패턴 0110) 스토리지 및 USB 구성 또는 장애 조합. BIOS로 0111 USB 코드 제거.
3	3	BIOS 상태 6	BIOS POST 코드(기존 LED 패턴 1000) MEM 구성, 감지된 메모리 없음.
3	4	BIOS 상태 7	BIOS POST 코드(기존 LED 패턴 1001) 치명적인 마더보드 오류.
3	5	BIOS 상태 8	BIOS POST 코드(기존 LED 패턴 1010) MEM 구성, 모듈 호환 불가 또는 잘못된 구성.
3	6	BIOS 상태 9	BIOS POST 코드(기존 LED 패턴 1011) 기타 사전 비디오 활동 및 리소스 구성 코드 조합. BIOS로 1100 코드 제거.
3	7	BIOS 상태 10	BIOS POST 코드(기존 LED 패턴 1110) 기타 사전 POST 활동, 비디오 초기화 이후 루틴.

진단 오류 메시지

표 6. 진단 오류 메시지

오류 메시지	설명
AUXILIARY DEVICE FAILURE	터치패드 또는 외장형 마우스에 결함이 있을 수 있습니다. 외장형 마우스의 경우 케이블 연결을 점검하십시오. 시스템 설치 프로그램에서 Pointing Device(지정 장치) 옵션을 활성화하십시오.
BAD COMMAND OR FILE NAME	명령을 올바르게 입력했는지, 정확한 위치에 띄어쓰기를 했는지, 올바른 경로명을 입력했는지 확인하십시오.
CACHE DISABLED DUE TO FAILURE	마이크로프로세서 내부의 주 캐시에 오류가 발생했습니다. Dell에 문의하기
CD DRIVE CONTROLLER FAILURE	광학 드라이브가 컴퓨터의 명령에 응답하지 않습니다.
DATA ERROR	하드 드라이브가 데이터를 읽을 수 없습니다.
DECREASING AVAILABLE MEMORY	하나 이상의 메모리 모듈에 결함이 있거나 잘못 장착되었습니다. 메모리 모듈을 재설치하거나, 필요한 경우 교체하십시오.
DISK C: FAILED INITIALIZATION	하드 드라이브를 초기화하지 못했습니다. Dell Diagnostics 에서 하드 드라이브 테스트를 실행하십시오.
DRIVE NOT READY	이 작업을 계속하려면 하드 드라이브가 베이에 존재해야 합니다. 하드 드라이브 베이에 하드 드라이브를 설치하십시오.

표 6. 진단 오류 메시지 (계속)

오류 메시지	설명
ERROR READING PCMCIA CARD	컴퓨터가 ExpressCard를 식별할 수 없습니다. 카드를 다시 삽입하거나 다른 카드를 넣어보십시오.
EXTENDED MEMORY SIZE HAS CHANGED	NVRAM에 기록되어 있는 메모리량이 컴퓨터에 설치된 메모리 모듈과 일치하지 않습니다. 컴퓨터를 재시작하십시오. 오류가 계속 나타나면 Dell 사에 문의하십시오.
THE FILE BEING COPIED IS TOO LARGE FOR THE DESTINATION DRIVE	복사하려는 파일 용량이 디스크에 비해 너무 크거나 디스크가 꽉 차 있습니다. 다른 디스크에 복사하거나 용량이 더 큰 디스크를 사용하십시오.
A FILENAME CANNOT CONTAIN ANY OF THE FOLLOWING CHARACTERS: \ / : * ? " < > -	파일 이름에 다른 문자를 사용하십시오.
GATE A20 FAILURE	메모리 모듈이 느슨해졌을 수 있습니다. 메모리 모듈을 재설치하거나, 필요한 경우 교체하십시오.
GENERAL FAILURE	운영 체제가 명령을 실행할 수 없습니다. 이 메시지는 일반적으로 특정 정보와 함께 표시됩니다. 예를 들어, Printer out of paper. Take the appropriate action.
HARD-DISK DRIVE CONFIGURATION ERROR	컴퓨터가 드라이브 유형을 식별할 수 없습니다. 컴퓨터를 종료하고 하드 드라이브를 분리한 다음, 광학 드라이브로 컴퓨터를 부팅합니다. 그런 다음, 컴퓨터를 종료하고 하드 드라이브를 재설치한 후 컴퓨터를 다시 시작하십시오. Dell Diagnostics 에서 Hard Disk Drive(하드 디스크 드라이브) 테스트를 실행하십시오.
HARD-DISK DRIVE CONTROLLER FAILURE 0	하드 드라이브가 컴퓨터의 명령에 응답하지 않습니다. 컴퓨터를 종료하고 하드 드라이브를 분리한 다음, 광학 드라이브로 컴퓨터를 부팅합니다. 그런 다음, 컴퓨터를 종료하고 하드 드라이브를 재설치한 후 컴퓨터를 다시 시작하십시오. 문제가 지속된다면 다른 드라이브를 사용해보십시오. Dell Diagnostics 에서 Hard Disk Drive(하드 디스크 드라이브) 테스트를 실행하십시오.
HARD-DISK DRIVE FAILURE	하드 드라이브가 컴퓨터의 명령에 응답하지 않습니다. 컴퓨터를 종료하고 하드 드라이브를 분리한 다음, 광학 드라이브로 컴퓨터를 부팅합니다. 그런 다음, 컴퓨터를 종료하고 하드 드라이브를 재설치한 후 컴퓨터를 다시 시작하십시오. 문제가 지속된다면 다른 드라이브를 사용해보십시오. Dell Diagnostics 에서 Hard Disk Drive(하드 디스크 드라이브) 테스트를 실행하십시오.
HARD-DISK DRIVE READ FAILURE	하드 드라이브에 결함이 존재할 수 있습니다. 컴퓨터를 종료하고 하드 드라이브를 분리한 다음, 광학 드라이브로 컴퓨터를 부팅합니다. 그런 다음, 컴퓨터를 종료하고 하드 드라이브를 재설치한 후 컴퓨터를 다시 시작하십시오. 문제가 지속된다면 다른 드라이브를 사용해보십시오. Dell Diagnostics 에서 Hard Disk Drive(하드 디스크 드라이브) 테스트를 실행하십시오.
INSERT BOOTABLE MEDIA	운영 체제에서 부팅 불가능한 미디어(예: 광학 드라이브)로 부팅하려고 합니다. 부팅 매체를 삽입하십시오.
INVALID CONFIGURATION INFORMATION-PLEASE RUN SYSTEM SETUP PROGRAM	시스템 구성 정보가 하드웨어 구성과 일치하지 않습니다. 이 메시지는 메모리 모듈을 설치한 후에 나타날 가능성이 가장 높습니다. 시스템 설치 프로그램의 해당 옵션을 수정하십시오.
KEYBOARD CLOCK LINE FAILURE	외장형 키보드의 경우, 케이블 연결을 확인하십시오. Dell Diagnostics 에서 Keyboard Controller(키보드 컨트롤러) 테스트를 실행하십시오.
KEYBOARD CONTROLLER FAILURE	외장형 키보드의 경우, 케이블 연결을 확인하십시오. 컴퓨터를 재시작하고 부팅 루틴 동안에 키보드나 마우스를 건드리지 마십시오. Dell Diagnostics 에서 Keyboard Controller(키보드 컨트롤러) 테스트를 실행하십시오.

표 6. 진단 오류 메시지 (계속)

오류 메시지	설명
KEYBOARD DATA LINE FAILURE	외장형 키보드의 경우, 케이블 연결을 확인하십시오. Dell Diagnostics 에서 Keyboard Controller(키보드 컨트롤러) 테스트를 실행하십시오.
KEYBOARD STUCK KEY FAILURE	외장형 키보드 또는 키패드의 경우 케이블 연결을 확인하십시오. 컴퓨터를 재시작하고 부팅 루틴 동안에 키보드나 키를 건드리지 마십시오. Dell Diagnostics 에서 Stuck Key(스턱 키) 테스트를 실행하십시오.
LICENSED CONTENT IS NOT ACCESSIBLE IN MEDIADIRECT	Dell MediaDirect에서 파일의 DRM(Digital Rights Management) 제한을 확인할 수 없으므로 파일을 재생할 수 없습니다.
MEMORY ADDRESS LINE FAILURE AT ADDRESS, READ VALUE EXPECTING VALUE	메모리 모듈에 결함이 있거나 잘못 장착되었습니다. 메모리 모듈을 재설치하거나, 필요한 경우 교체하십시오.
MEMORY ALLOCATION ERROR	실행하려는 소프트웨어가 운영체제, 다른 프로그램 또는 유틸리티와 충돌합니다. 컴퓨터를 종료하고 30초 정도 기다린 다음 컴퓨터를 재시작하십시오. 프로그램을 다시 실행하십시오. 오류 메시지가 여전히 나타나면, 소프트웨어 설명서를 참조하십시오.
MEMORY DOUBLE WORD LOGIC FAILURE AT ADDRESS, READ VALUE EXPECTING VALUE	메모리 모듈에 결함이 있거나 잘못 장착되었습니다. 메모리 모듈을 재설치하거나, 필요한 경우 교체하십시오.
MEMORY ODD/EVEN LOGIC FAILURE AT ADDRESS, READ VALUE EXPECTING VALUE	메모리 모듈에 결함이 있거나 잘못 장착되었습니다. 메모리 모듈을 재설치하거나, 필요한 경우 교체하십시오.
MEMORY WRITE/READ FAILURE AT ADDRESS, READ VALUE EXPECTING VALUE	메모리 모듈에 결함이 있거나 잘못 장착되었습니다. 메모리 모듈을 재설치하거나, 필요한 경우 교체하십시오.
NO BOOT DEVICE AVAILABLE	컴퓨터가 하드 드라이브를 찾을 수 없습니다. 하드 드라이브가 부팅 장치인 경우 드라이브가 정확하게 설치 및 장착되고, 부팅 장치로 사용할 수 있도록 파티션이 나뉘었는지 확인하십시오.
NO BOOT SECTOR ON HARD DRIVE	운영 체제가 손상되었을 수 있습니다. Dell 에 문의하십시오.
NO TIMER TICK INTERRUPT	시스템 보드의 칩에서 오동작이 발생했을 수 있습니다. Dell Diagnostics 에서 System Set(시스템 설정) 테스트를 실행하십시오.
NOT ENOUGH MEMORY OR RESOURCES. EXIT SOME PROGRAMS AND TRY AGAIN	프로그램이 너무 많이 열려 있습니다. 모든 창을 닫고 사용할 프로그램을 여십시오.
OPERATING SYSTEM NOT FOUND	운영 체제를 다시 설치합니다. 문제가 지속되면 Dell 사에 문의하십시오.
OPTIONAL ROM BAD CHECKSUM	선택 사양인 ROM에 오류가 발생했습니다. Dell 사에 문의하십시오.
SECTOR NOT FOUND	운영 체제가 하드 드라이브에서 섹터를 찾을 수 없습니다. 하드 드라이브의 섹터에 결함이 있거나 FAT(파일 할당표)이 손상되어 있을 수 있습니다. Windows 오류 검사 유틸리티를 실행하여 하드 드라이브의 파일 구조를 검사하십시오. 지침은 Windows 도움말 및 지원 을 참조하십시오(시작 > 도움말 및 지원 클릭). 많은 섹터에 결함이 있으면 데이터를 백업(가능한 경우)하고, 하드 드라이브를 포맷하십시오.
SEEK ERROR	운영체제가 하드 드라이브상의 특정 트랙을 찾을 수 없습니다.
SHUTDOWN FAILURE	시스템 보드의 칩에서 오동작이 발생했을 수 있습니다. Dell Diagnostics 에서 System Set(시스템 설정) 테스트를 실행하십시오. 메시지가 다시 나타나면 Dell 사에 문의하십시오.
TIME-OF-DAY CLOCK LOST POWER	시스템 구성 설정이 손상되었습니다. 컴퓨터를 전원 콘센트에 연결하여 전지를 충전하십시오. 문제가 지속되면 시스템 설치 프로그램을 시작하여 데이터를 복원한 다음 즉시 프로그램을 종료합니다. 메시지가 다시 나타나면 Dell 사에 문의하십시오.

표 6. 진단 오류 메시지 (계속)

오류 메시지	설명
TIME-OF-DAY CLOCK STOPPED	시스템 구성을 지원하는 예비 전지가 재충전이 필요할 수 있습니다. 컴퓨터를 전원 콘센트에 연결하여 전지를 충전하십시오. 문제가 지속되면 Dell사 에 문의하십시오.
TIME-OF-DAY NOT SET-PLEASE RUN THE SYSTEM SETUP PROGRAM	시스템 설치 프로그램에 저장된 시간 또는 날짜가 시스템 클럭과 일치하지 않습니다. 날짜 및 시간 옵션의 설정을 수정하십시오.
TIMER CHIP COUNTER 2 FAILED	시스템 보드의 칩에서 오동작이 발생했을 수 있습니다. Dell Diagnostics 에서 System Set(시스템 설정) 테스트를 실행하십시오.
UNEXPECTED INTERRUPT IN PROTECTED MODE	키보드 컨트롤러가 오작동하거나 메모리 모듈이 느슨하게 되었을 수 있습니다. Dell Diagnostics 에서 System Memory(시스템 메모리) 테스트와 Keyboard Controller(키보드 컨트롤러) 테스트를 실행하거나, Dell사 에 문의하십시오.
X:\ IS NOT ACCESSIBLE. THE DEVICE IS NOT READY	드라이브에 디스크를 삽입하고 다시 시도하십시오.

시스템 오류 메시지

표 7. 시스템 오류 메시지

시스템 메시지	설명
Alert! Previous attempts at booting this system have failed at checkpoint [nnnn]. For help in resolving this problem, please note this checkpoint and contact Dell Technical Support	컴퓨터가 3회 연속 동일한 오류 때문에 부팅 루틴을 완료하지 못했습니다.
CMOS checksum error	RTC가 재설정되었고 BIOS 설정 기본값이 로드되었습니다.
CPU fan failure	CPU 팬에 오류가 있습니다.
System fan failure	시스템 팬에 오류가 있습니다.
Hard-disk drive failure	POST 도중 하드 디스크 드라이브 오류가 발생했을 수 있습니다.
Keyboard failure	키보드에 오류가 있거나 케이블이 느슨합니다. 케이블을 다시 연결해도 문제가 해결되지 않으면 키보드를 교체하십시오.
No boot device available	하드 디스크 드라이브의 부팅 가능 파티션이 없거나 하드 디스크 드라이브 케이블이 느슨하거나 부팅 가능한 장치가 존재하지 않습니다. <ul style="list-style-type: none"> 하드 드라이브가 부팅 장치인 경우 드라이브가 설치되어 있는지, 올바르게 장착했는지, 부팅 장치로 분할되어 있는지 확인합니다. 시스템 설치 프로그램을 시작하여 부팅 순서 내용이 올바른지 확인하십시오.
No timer tick interrupt	시스템 보드의 칩이 오작동하거나 마더보드 오류가 발생했을 수 있습니다.
NOTICE - Hard Drive SELF MONITORING SYSTEM has reported that a parameter has exceeded its normal operating range. Dell recommends that you back up your data regularly. A parameter out of range may or may not indicate a potential hard drive problem	S.M.A.R.T 오류. 하드 디스크 드라이브 오류일 수 있습니다.

운영 체제 복구

컴퓨터가 반복 시도 후에도 운영 체제로 부팅할 수 없는 경우, Dell SupportAssist OS 복구를 자동으로 시작합니다.

Dell SupportAssist OS Recovery는 Windows 운영 체제와 함께 설치되는 모든 Dell 컴퓨터에 사전 설치되어 있는 독립 실행형 툴입니다. 컴퓨터가 운영 체제로 부팅하기 전에 발생할 수 있는 문제를 진단하고 해결할 수 있는 툴로 구성됩니다. 이 툴을 통해 하드웨어 문제를 진단하거나, 컴퓨터를 수리하거나, 파일을 백업하거나, 출하 시 상태로 컴퓨터를 복원할 수 있습니다.

소프트웨어 또는 하드웨어 장애로 인해 컴퓨터가 기본 운영 체제로 부팅할 수 없을 때 컴퓨터 문제를 해결하고 수정하기 위해 Dell Support 웹사이트에서 이 툴을 다운로드할 수도 있습니다.

Dell SupportAssist OS Recovery에 대한 자세한 내용은 *Dell SupportAssist OS Recovery 사용자 가이드*(www.dell.com/serviceabilitytools)를 참조하십시오. **SupportAssist**를 클릭한 후 **SupportAssist OS Recovery**를 클릭합니다.

백업 미디어 및 복구 옵션

Windows에 발생할 수 있는 문제를 해결하고 수정하려면 복구 드라이브를 생성하는 것이 좋습니다. Dell은 사용자의 Dell PC에서 Windows 운영 체제를 복구하기 위해 여러 옵션을 제안합니다. 자세한 정보는 [Dell Windows 백업 미디어 및 복구 옵션](#)을 참조하십시오.

Wi-Fi 전원 주기

Wi-Fi 연결 문제로 인해 컴퓨터에서 인터넷에 액세스할 수 없는 경우 Wi-Fi 전원 주기 절차를 수행할 수 있습니다. 다음 절차는 Wi-Fi 전원 주기를 수행하는 방법에 대한 지침을 제공합니다.

① | 노트: 일부 ISP(Internet Service Providers)는 모뎀/라우터 콤보 디바이스를 제공합니다.

1. 컴퓨터를 끕니다.
2. 모뎀을 끕니다.
3. 무선 라우터를 끕니다.
4. 약 30초간 기다립니다.
5. 무선 라우터를 켭니다.
6. 모뎀을 켭니다.
7. 컴퓨터를 켭니다.

도움말 보기

주제:

- Dell에 문의하기

Dell에 문의하기

① 노트: 인터넷에 연결되어 있지 않은 경우 구매 송장, 포장 명세서, 청구서 또는 Dell 제품 카탈로그에서 연락처 정보를 확인할 수 있습니다.

Dell은 다양한 온라인 및 전화 기반 지원과 서비스 옵션을 제공합니다. 제공 여부는 국가/지역 및 제품에 따라 다르며 일부 서비스는 소재 지역에 제공되지 않을 수 있습니다. 판매, 기술 지원 또는 고객 서비스 문제에 대해 Dell에 문의하려면

1. **Dell.com/support**로 이동합니다.
2. 지원 카테고리를 선택합니다.
3. 페이지 맨 아래에 있는 **Choose a Country/Region(국가/지역 선택)** 드롭다운 메뉴에서 국가 또는 지역을 확인합니다.
4. 필요에 따라 해당 서비스 또는 지원 링크를 선택합니다.