

# Dell OptiPlex 3060 Micro

## Setup and specifications guide



## Notă, atenționări și avertismente

 **NOTIFICARE:** O NOTĂ indică informații importante care vă ajută să utilizați mai bine produsul dvs.

 **AVERTIZARE:** O ATENȚIONARE indică o deteriorare potențială a componentelor hardware sau o pierdere de date și vă comunică cum să evitați problema.

 **AVERTISMENT:** Un AVERTISMENT indică posibilitatea provocării unei daune a bunurilor, a unei vătămări corporale sau a decesului.

<b>Chapter 1: Configurarea computerului.....</b>	<b>5</b>
<b>Chapter 2: Carcasă.....</b>	<b>8</b>
Vedere din față.....	8
Vedere din spate.....	9
<b>Chapter 3: Specificațiile sistemului.....</b>	<b>10</b>
Procesor.....	10
Memorie.....	11
Stocare.....	11
Chipset.....	12
Configurația hard diskului și a memoriei Optane.....	12
Audio.....	12
Video.....	13
Comunicații.....	14
Ports and connectors.....	14
Conectori pe placa de sistem.....	15
Sursa de alimentare.....	15
Dimensiunile fizice ale sistemului.....	15
Security (Securitate).....	16
Specificații de mediu.....	16
<b>Chapter 4: Configurarea BIOS.....</b>	<b>17</b>
Prezentarea generală a BIOS-ului.....	17
Meniul de încărcare.....	17
Accesarea programului de configurare BIOS.....	18
Tastele de navigare.....	18
Meniul de încărcare unică.....	18
Opțiuni de configurare a sistemului.....	18
Opțiuni generale.....	19
Informații de sistem.....	19
Opțiunile ecranului video.....	20
Security (Securitate).....	21
Opțiunile ecranului de încărcare.....	22
Opțiunile Intel Software Guard Extensions (Extensii de protecție software Intel).....	23
Performance (Performanțe).....	23
Gestionarea alimentării.....	24
POST Behavior (Comportament POST).....	25
Virtualization Support (Suport virtualizare).....	25
Opțiuni wireless.....	26
Maintenance (Întreținere).....	26
Jurnale de sistem.....	26
Advanced configuration (Configurație avansată).....	27
SupportAssist System Resolution (Rezoluție sistem SupportAssist).....	27

Actualizarea BIOS.....	27
Actualizarea BIOS în Windows.....	27
Actualizarea BIOS-ului în medii Linux și Ubuntu.....	27
Actualizarea sistemului BIOS prin folosirea unității USB în Windows.....	28
Actualizarea BIOS-ului din meniul de încărcare unică F12.....	28
Parola de sistem și de configurare.....	29
Atribuirea unei parole de configurare a sistemului.....	29
Ștergerea sau modificarea unei parole de configurare a sistemului existente.....	29
Ștergerea parolelor BIOS (Configurare sistem) și de sistem.....	30
<b>Chapter 5: Software.....</b>	<b>31</b>
Sisteme de operare acceptate.....	31
Descărcarea driverelor Windows.....	31
Driveri de adaptoare de rețea.....	32
Driveri audio.....	32
Adaptorul de afișare.....	32
Driveri de securitate.....	32
Controler de stocare.....	33
Driveri de dispozitiv de sistem.....	33
Alte driveri de dispozitiv.....	35
<b>Chapter 6: Solicitarea de asistență.....</b>	<b>36</b>
Cum se poate contacta Dell.....	36

# Configurarea computerului

1. Conectați tastatura și mouse-ul.

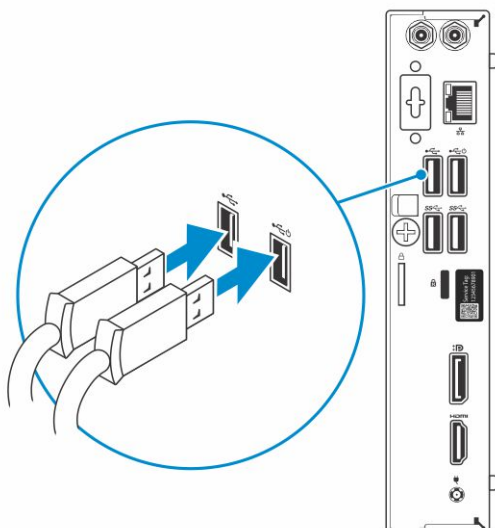

2. Conectați-vă la rețea cu un cablu sau conectați-vă la o rețea wireless.

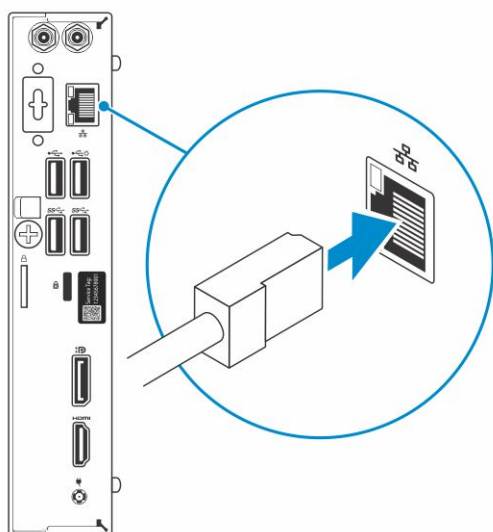

3. Conectați afișajul.

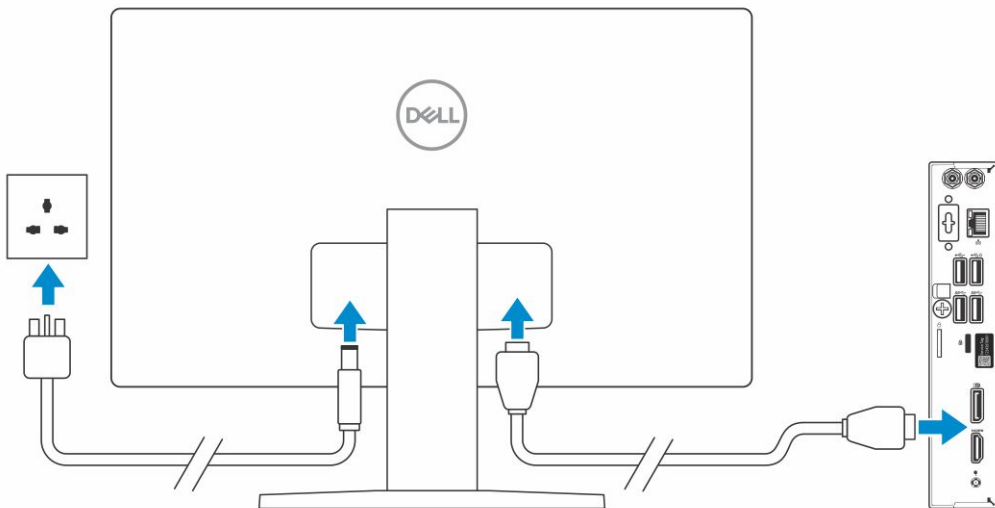

**NOTIFICARE:** Dacă ați comandat computerul cu o placă grafică separată, porturile HDMI și pentru afișaj de pe panoul din spate al computerului sunt acoperite. Conectați afișajul la placa grafică separată.

4. Conectați cablul de alimentare.

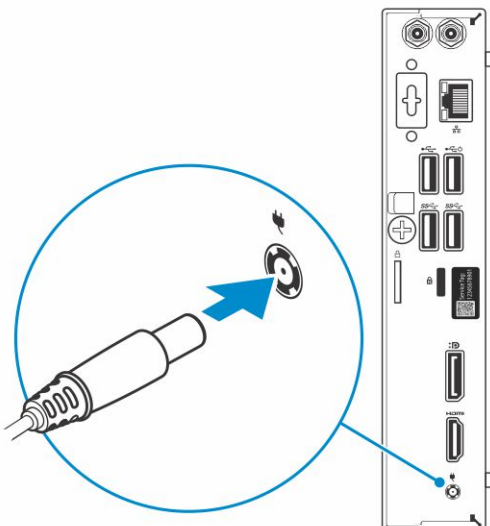

5. Apăsați pe butonul de alimentare.

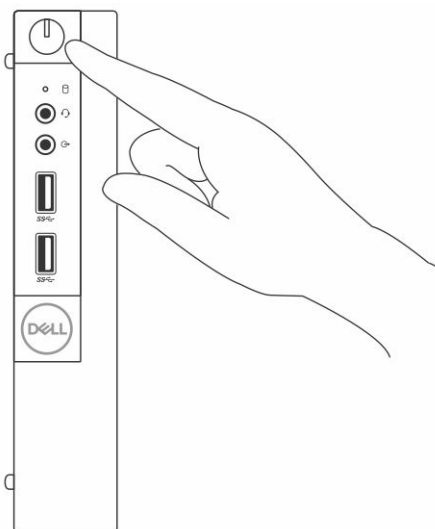

6. Urmăriți instrucțiunile de pe ecran pentru a termina configurarea sistemului Windows:

a. Conectați-vă la o rețea.







b. Autentificați-vă în contul dvs. Microsoft sau creați un cont nou.

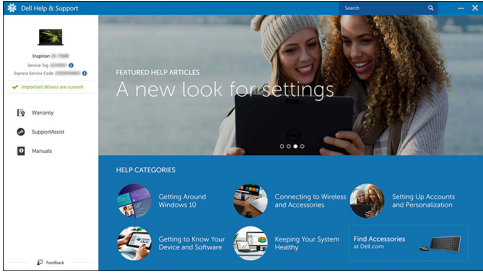

7. Localizați aplicațiile Dell.

**Tabel 1. Localizați aplicațiile Dell**

Aplicații Dell	Descriere
	Înregistrați computerul
	Dell Help & Support (Ajutor și asistență Dell) 
	SupportAssist – verificați dacă există actualizări și actualizați computerul

## Carcasă

Acest capitol ilustrează mai multe vizualizări ale carcasei, împreună cu porturile și conectorii aferenți și, de asemenea, explică combinațiile de comenzi rapide ale tastei Fn.

### Subiecte:

- [Vedere din față](#)
- [Vedere din spate](#)

## Vedere din față

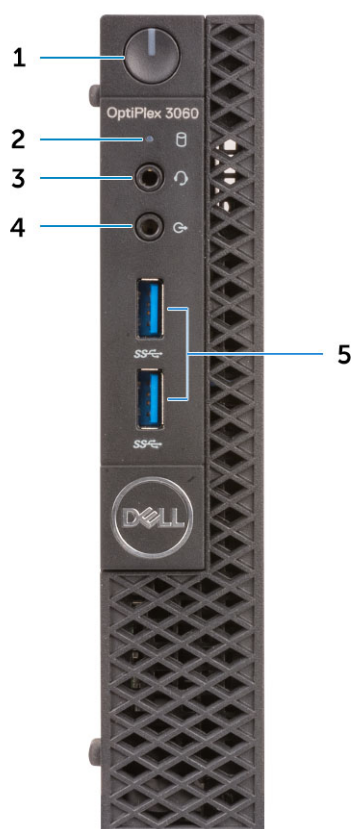

1. Buton de alimentare și indicator luminos de alimentare/Indicator LED de diagnosticare
2. Indicator luminos de activitate a hard diskului
3. Port pentru set casă-microfon/mufă audio universală (port combinat de 3,5 mm pentru căști/microfon)
4. Port de ieșire
5. Porturi USB 3.1 din prima generație (2)

## Vedere din spate

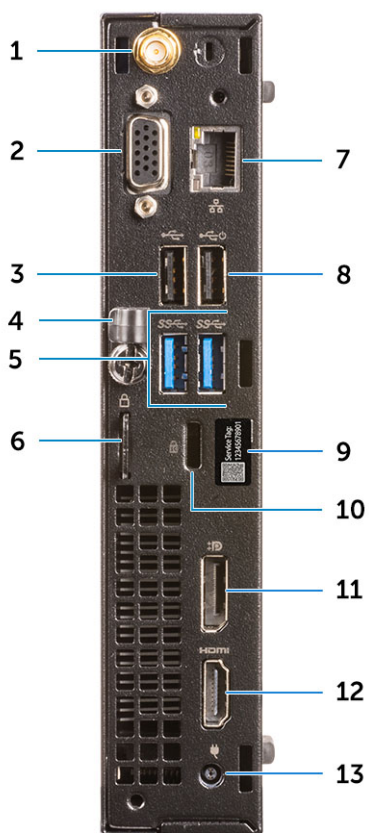

1. Conectori pentru antenă externă (opționali)
3. Port USB 2.0
5. 2 porturi USB 3.1 Gen 1
6. Inel de lacăt
11. Port DisplayPort
13. Port pentru conectorul de alimentare

2. Port DP1.2/HDMI2.0/VGA/Serial/Serial-PS/2 (opțional)
4. Suport cablu
7. Port de rețea
8. Port USB 2.0 (acceptă pornirea inteligentă)
9. Etichetă de service
10. Slot pentru cablu de securitate Noble
12. Port HDMI

## Specificațiile sistemului

**NOTIFICARE:** Ofertele pot să difere în funcție de regiune. Următoarele specificații sunt numai cele a căror livrare împreună cu computerul este obligatorie conform legii. Pentru mai multe informații cu privire la configurația computerului, accesați secțiunea **Ajutor și asistență** din sistemul de operare Windows și selectați opțiunea de vizualizare a informațiilor despre computer.

### Subiecte:

- Procesor
- Memorie
- Stocare
- Chipset
- Configurația hard diskului și a memoriei Optane
- Audio
- Video
- Comunicații
- Ports and connectors
- Conectori pe placa de sistem
- Sursa de alimentare
- Dimensiunile fizice ale sistemului
- Security (Securitate)
- Specificații de mediu

## Procesor

Produsele globale standard (GSP) reprezintă un subset de produse corelate Dell, gestionate în vederea asigurării disponibilității și a tranzițiilor sincronizate pe plan mondial. Acestea asigură disponibilitatea aceleiași platforme pentru achiziționare la nivel global. Aceasta permite clienților să reducă numărul de configurații gestionate pe plan mondial, reducându-și astfel costurile. De asemenea, permit companiilor să implementeze standarde IT globale prin fixarea anumitor configurații specifice de produse la nivel mondial. Următoarele procesoare GSP identificate mai jos vor fi puse la dispoziția clienților Dell.

**NOTIFICARE:** Codurile procesoarelor nu reprezintă o măsură a performanței. Disponibilitatea procesoarelor poate să se modifice și să difere în funcție de regiune/țară.

**Tabel 2. Specificațiile procesorului**

Tip	Plăci grafice UMA
Procesor Intel Celeron G4900T (2 nuclee/memorie cache de 2 MB/2 fire de execuție/2,9 GHz/35 W); acceptă Windows 10/Linux	Placă grafică Intel UHD 610 cu memorie grafică partajată
Procesor Intel Pentium Gold G5400T (2 nuclee/memorie cache de 4 MB/4 fire de execuție/3,1 GHz/35 W); acceptă Windows 10/Linux	Placă grafică Intel UHD 610 cu memorie grafică partajată
Procesor Intel Pentium Gold G5500T (2 nuclee/memorie cache de 4 MB/4 fire de execuție/3,2 GHz/35 W); acceptă Windows 10/Linux	Placă grafică Intel Ultra HD 630
Procesor Intel Core i3-8100T (4 nuclee/memorie cache de 6 MB/4 fire de execuție/3,1 GHz/35 W); acceptă Windows 10/Linux	Placă grafică Intel HD 630

**Tabel 2. Specificațiile procesorului (continuare)**

Tip	Plăci grafice UMA
Procesor Intel Core i3-8300T (4 nuclee/memorie cache de 8 MB/4 fire de execuție/3,2 GHz/35 W); acceptă Windows 10/Linux	Placă grafică Intel HD 630
Intel Core i5-8400T (6 nuclee/memorie cache de 9 MB/6 fire de execuție/până la 3,3 GHz/35 W); acceptă Windows 10/Linux	Placă grafică Intel HD 630
Intel Core i5-8500T (6 nuclee/memorie cache de 9 MB/6 fire de execuție/până la 3,5 GHz/35 W); acceptă Windows 10/Linux	Placă grafică Intel HD 630
Intel Core i7-8700T (6 nuclee/memorie cache de 12 MB /12 fire de execuție/până la 4,0 GHz/35 W); acceptă Windows 10/Linux	Placă grafică Intel HD 630

## Memorie

**Tabel 3. Specificațiile memoriei**

Caracteristici	Specificații
Configurația minimă a memoriei	4 GB
Configurația maximă a memoriei	32 GB
Numărul de sloturi	2 SODIMM
Memoria maximă acceptată per slot	16 GB
Opțiunile memoriei	<ul style="list-style-type: none"> <li>● 4 GB - 1 x 4 GB</li> <li>● 8 GB - 1 x 8 GB</li> <li>● 8 GB - 2 x 4 GB</li> <li>● 16 GB - 2 x 8 GB</li> <li>● 16 GB - 1 x 16 GB</li> <li>● 32 GB - 2 x 16 GB</li> </ul>
Tip	Memorie SDRAM DDR4 non-ECC
Frecvență	<ul style="list-style-type: none"> <li>● 2666 MHz</li> <li>● 2400 MHz cu procesor Celeron, Pentium și i3</li> </ul>

## Stocare

**Tabel 4. Specificații stocare**

Tip	Factor de formă	Interfață	Capacitate
1 unitate SSD	M.2 2230 sau 2280	<ul style="list-style-type: none"> <li>● SATA AHCI, până la 6 Gb/s</li> <li>● PCIe 2.0 x 4 (Unitate SSD NVMe), până la 16Gb/s.</li> <li>● Unitate SSD SATA C20 SED</li> </ul>	<ul style="list-style-type: none"> <li>● Până la 512 GB</li> <li>● Până la 512 GB</li> <li>● Până la 512 GB</li> </ul>

**Tabel 4. Specificații stocare (continuare)**

Tip	Factor de formă	Interfață	Capacitate
O unitate hard disk de 2.5 inch (HDD)		SATA AHCI, până la 6 Gb/s	Până la 2 TB, până la 7.200 rpm
O unitate hard disk de 2,5", cu criptare automată (SED HDD)		SATA AHCI, până la 6 Gb/s	Până la 512 GB, până la 7.200 rpm

## Chipset

**Tabel 5. Specificațiile chipsetului**

Tip	Intel H370
Memorie nevolatilă pe chipset	Da
SPI (interfață periferică serială) de configurație BIOS	256 Mbit (32 MB) localizat în SPI_FLASH pe chipset
Modul platforme de încredere (TPM) 2.0 Security Device (TPM separat activat)	24 KB localizat în TPM 2.0 pe chipset
Firmware Modul platforme de încredere (TPM separat dezactivat)	În mod implicit, caracteristica Tehnologia platforme de încredere este vizibilă în sistemul de operare.
Memorie EEPROM pe placa de rețea	Configurația LOM conținută în siguranța electronică LOM – fără memorie EEPROM LOM separată

## Configurația hard diskului și a memoriei Optane

**Tabel 6. Combinații de stocare**

Unitatea primară/de încărcare	Specificații
1 x HDD de 2,5" cu placă M.2 Optane	HDD 500 GB, 7200 rpm, 2,5" + memorie Intel Optane
1 x HDD de 2,5" cu placă M.2 Optane	HDD 1 TB, 7200 rpm, 2,5" + memorie Intel Optane
1 x HDD de 2,5" cu placă M.2 Optane	HDD 2 TB, 5400 rpm, 2,5" + memorie Intel Optane

## Audio

**Tabel 7. Specificațiile plăcii audio**

Caracteristici	Specificații
Controler	Realtek ALC3234
Tip	Integrată
Boxe	Boxă internă (mono)
Interfață	<ul style="list-style-type: none"> <li>Port pentru set cască-microfon/mufă audio universală - port combinat de 3,5 mm pentru căști/microfon (în față)</li> <li>Sistem de boxe Dell 2.0 - AE215 (opțional)</li> <li>Sistem de boxe Dell 2.1 - AE415 (opțional)</li> </ul>

**Tabel 7. Specificațiile plăcii audio (continuare)**

Caracteristici	Specificații
	<ul style="list-style-type: none"> <li>• Boxe stereo USB Dell AX210 (opțional)</li> <li>• Sistem de boxe Dell Wireless 360 - AE715 (opțional)</li> <li>• Bară de sunet AC511 (opțional)</li> <li>• Bară de sunet profesională Dell - AE515 (opțional)</li> <li>• Linie de sunet stereo Dell - AX510 (opțional)</li> <li>• Set cască-microfon USB Dell Performance - AE2 (opțional)</li> <li>• Set de căști-microfon stereo Dell Pro - UC150/UC350 (opțional)</li> </ul>
Amplificator intern boxe	2 W (RMS) per canal

## Video

**Table 8. Video**

Controler	Tip	Dependență procesor	Tip memorie grafică	Capacitate	Compatibilitate pentru afișaj extern	Rezoluție maximă
Intel UHD Graphics 630	UMA	Intel Pentium Gold G5500T	Integrated	Shared system memory	DisplayPort 1.2 HDMI 1.4 DP/HDMI 2.0b/VGA (optional)	<b>DP 1.2 Max 4096x2304 @ 60Hz</b> <b>HDMI 1.4 Max 4096x2160 @ 30 Hz,</b> <b>1.VGA Max 1920x1080 @60Hz</b> <b>2.DP 1.2 4096x2304 @ 60Hz</b>
Intel UHD Graphics 610	UMA	Intel Celeron G4900T Intel Pentium Gold G5400T	Integrated	Shared system memory	DisplayPort 1.2 HDMI 1.4 DP/HDMI 2.0b/VGA (optional)	<b>DP 1.2 Max 4096x2304 @ 60Hz</b> <b>HDMI 1.4 Max 4096x2160 @ 30 Hz,</b> <b>1.VGA Max 1920x1080 @60Hz</b> <b>2.DP 1.2 4096x2304 @ 60Hz</b>
Intel HD Graphics 630	UMA	Intel Core i3-8100T Intel Core i3-8300T Intel Core i5-8400T	Integrated	Shared system memory	DisplayPort 1.2 HDMI 1.4 DP/HDMI 2.0b/VGA (optional)	<b>DP 1.2 Max 4096x2304 @ 60Hz</b> <b>HDMI 1.4 Max 4096x2160 @ 30 Hz,</b>

**Table 8. Video (continued)**

Controler	Tip	Dependență procesor	Tip memorie grafică	Capacitate	Compatibilitate pentru afișaj extern	Rezoluție maximă
		Intel Core i5-8500T Intel Core i7-8700T				<b>1.VGA Max 1920x1080 @60Hz</b> <b>2.DP 1.2 4096x2304 @ 60Hz</b>

## Comunicații

**Tabel 9. Comunicații**

Caracteristici	Specificații
Adaptor de rețea	Placă Realtek RTL8111HSD-CG Ethernet LAN 10/100/1000
Wireless	<ul style="list-style-type: none"> <li>Placă rețea wireless Qualcomm QCA9377 cu două benzi 1x1 802.11ac cu MU-MIMO + Bluetooth 4.1; între 2,4 și 5 Ghz.</li> <li>Placă rețea wireless Qualcomm QCA61x4A cu două benzi 2x2 802.11ac cu MU-MIMO + Bluetooth 4.2; între 2,4 și 5 Ghz.</li> <li>Placă de rețea wireless Intel Wireless-AC 9560 cu două benzi 2x2 802.11ac Wi-Fi cu MU-MIMO + Bluetooth 5; între 2,4 și 5 Ghz.</li> </ul>

## Ports and connectors

**Table 10. Ports and connectors**

Feature	Specification
USB	<ul style="list-style-type: none"> <li>Two USB 2.0 port (One supports SmartPower On)</li> <li>Four USB 3.1 Gen 1 ports</li> </ul>
Security (Securitate)	Kensington lock slot
Audio	<ul style="list-style-type: none"> <li>Headset port/Universal audio jack port (3.5 mm headphone/microphone combo port)</li> <li>One line-out port</li> </ul>
Video	<ul style="list-style-type: none"> <li>DisplayPort 1.2</li> <li>HDMI 1.4 (UMA)</li> <li>DP/HDMI2.0b/VGA port (optional)</li> </ul>
Adaptor de rețea	One RJ-45 connector
Port serial	One serial port (optional)
Port paralel	One parallel port (optional)

## Conectori pe placa de sistem

Tabel 11. Conectori pe placa de sistem

Conector	Descriere
Conectori M.2	1 - 2230/2280 (2280 pentru stocare)
Conectori M.2	1 - 2230 (configurat pentru a accepta placă wireless integrată sau dedicată)
Conector ATA serial (SATA)	1 - Support Standard Rev 3.0

## Sursa de alimentare

Tabel 12. Sursa de alimentare

Caracteristici	Specificații
Tensiune de alimentare	100-240 V, 1,6 A, 50-60 Hz
Curent de intrare (maximum)	• Sursă de alimentare 65 W (EPS Nivel V)

## Dimensiunile fizice ale sistemului

Tabel 13. Dimensiunile fizice ale sistemului

Caracteristici	Specificații
Volum șasiu (litri)	1,16
Greutatea șasiului (livre/kilograme)	2,60/1,18

Tabel 14. Dimensiunile șasiului

Caracteristici	Specificații
Înălțime (inchi/centimetri)	7,2/18,2
Lățime (inchi/centimetri)	1,4/3,6
Adâncime (inchi/centimetri)	7/17,8
Greutate de transport (livre/kilograme) - include materialele ambalajului	5,91/2,68

Tabel 15. Parametrii ambalajului

Caracteristici	Specificații
Înălțime (inchi/centimetri)	5,2/13,3
Lățime (inchi/centimetri)	9,4/23,8
Adâncime (inchi/centimetri)	19,6/49,8

## Security (Securitate)

Tabel 16. Security (Securitate)

Specificații	Optiplex 3060 Micro
Modul platformă acreditată (Trusted Platform Module - TPM) 2.0 <sup>1</sup>	Integrată pe placa de sistem
Capac pentru cabluri	(opțional)
Comutatorul pentru intruziunea la nivelul șasiului	Standard
Tastatură Dell Smartcard	(opțional)
Slot blocare șasiu și suport buclă	Standard (Standard)

<sup>1</sup>Modulul TPM nu este disponibil în toate țările.

## Specificații de mediu

 **NOTIFICARE:** Pentru mai multe detalii privind caracteristicile de mediu Dell, accesați secțiunea de atribute de mediu. Pentru disponibilitate, consultați regiunea dvs. specifică.

Tabel 17. Specificații de mediu

Detaliu	Specificații
Sursă de alimentare eficientă energetic	Standard
Ambalaj reciclabil	Da
Ambalaj multiplu	Opțional, numai pentru Statele Unite

# Configurarea BIOS

**AVERTIZARE:** Dacă nu sunteți expert în utilizarea computerului, nu modificați setările din programul de configurare BIOS. Anumite modificări pot duce la funcționarea incorectă a computerului.

**NOTIFICARE:** În funcție de computer și de dispozitivele instalate, elementele prezentate în această secțiune pot să apară sau nu.

**NOTIFICARE:** Înainte de a modifica programul de configurare BIOS, se recomandă să notați informațiile de pe ecranul programului de configurare BIOS pentru a le consulta ulterior.

Utilizați programul de configurare BIOS pentru următoarele scopuri:

- Preluarea informațiilor despre componentele hardware instalate în computer, cum ar fi cantitatea de RAM și dimensiunea hard diskului.
- Modificarea informațiilor de configurare a sistemului.
- Setarea sau modificarea unei opțiuni selectate de utilizator, cum ar fi parola de utilizator, tipul de hard disk instalat și activarea și dezactivarea dispozitivelor de bază.

## Subiecte:

- [Prezentarea generală a BIOS-ului](#)
- [Meniul de încărcare](#)
- [Accesarea programului de configurare BIOS](#)
- [Tastele de navigare](#)
- [Meniul de încărcare unică](#)
- [Opțiuni de configurare a sistemului](#)
- [Actualizarea BIOS](#)
- [Parola de sistem și de configurare](#)
- [Ștergerea parolelor BIOS \(Configurare sistem\) și de sistem](#)

## Prezentarea generală a BIOS-ului

BIOS-ul gestionează fluxul de date între sistemul de operare al computerului și dispozitivele atașate precum hard diskul, adaptorul video, tastatura, mouse-ul și imprimanta.

## Meniul de încărcare

Apăsați <F12> când este afișată sigla Dell pentru a iniția un meniul de încărcare unică, cu o listă a dispozitivelor de încărcare valabile pentru sistem. De asemenea, în acest meniu sunt incluse opțiunile de diagnosticare și de configurare BIOS. Dispozitivele indicate în meniul de încărcare depind de cele instalate în sistem. Acest meniu este util când încercați să încărcați pe un anumit dispozitiv sau să afișați diagnosticarea sistemului. Utilizarea meniului de încărcare nu modifică ordinea de încărcare memorată în BIOS.

Opțiunile sunt următoarele:

- UEFI Boot (Încărcare UEFI):
  - Windows Boot Manager (Manager de încărcare Windows)
- Alte opțiuni:
  - Configurarea BIOS
  - Actualizarea flash BIOS
  - Diagnosticare
  - Modificare setări mod încărcare

# Accesarea programului de configurare BIOS

1. Porniți computerul.
2. Apăsați imediat pe F2 pentru a accesa programul de configurare BIOS.

**NOTIFICARE:** Dacă așteptați prea mult și apare deja sigla sistemului de operare, atunci continuați să așteptați până ce este afișat desktopul. Apoi, opriți computerul și încercați din nou.

## Tastele de navigare

**NOTIFICARE:** Pentru majoritatea opțiunilor de configurare a sistemului, modificările pe care le efectuați sunt înregistrate, dar nu au efect până când nu reporniți sistemul.

Tabel 18. Tastele de navigare

Taste	Navigare
Săgeată în sus	Mută la câmpul anterior.
Săgeată în jos	Mută la câmpul următor.
Enter	Selectează o valoare în câmpul selectat (dacă este cazul) sau urmărește legătura din câmp.
Bară de spațiu	Extinde sau restrânge o listă verticală, dacă este cazul.
Tab	Mută la următoarea zonă de focalizare. <b>NOTIFICARE:</b> Doar pentru browser grafic standard.
Esc	Se deplasează la pagina anterioară până vizualizați ecranul principal. Dacă apăsați tasta Esc în ecranul principal, se afișează un mesaj care vă solicită să salvați toate modificările nesalvate și să reporniți sistemul.

## Meniul de încărcare unică

Pentru a accesa **meniul de încărcare unică**, porniți computerul și apăsați imediat pe tasta F12.

**NOTIFICARE:** Este recomandat să opriți computerul dacă este pornit.

Meniul de încărcare unic afișează dispozitivele pe care le puteți încărca, inclusiv opțiunea de diagnosticare. Opțiunile meniului de încărcare sunt:

- Disc amovibil (dacă există)
- Unitate STXXXX (dacă există)  
**NOTIFICARE:** XXX este numărul unității SATA.
- Unitatea optică (dacă există)
- Hard disk SATA (dacă există)
- Diagnosticare

Ecranul secvenței de inițializare afișează și opțiunea de a accesa ecranul System Setup (Configurarea sistemului).

## Opțiuni de configurare a sistemului

**NOTIFICARE:** În funcție de computer și de dispozitivele instalate, elementele prezentate în această secțiune pot să apară sau nu.

## Opțiuni generale

Tabel 19. Generalități

Opțiune	Descriere
Informații de sistem	<p>Afișează următoarele informații:</p> <ul style="list-style-type: none"> <li>System Information (Informații de sistem): afișează <b>BIOS Version (Versiune BIOS), Service Tag (Etichetă de service), Asset Tag (Etichetă de activ), Ownership Tag (Etichetă proprietar), Ownership Date (Data achiziționării), Manufacture Date (Data fabricației și Express Service Code (Cod de service expres).</b></li> <li>Memory Information (Informații memorie): afișează <b>Memory Installed (Memorie instalată), Memory Available (Memorie disponibilă), Memory Speed (Frecvență memorie), Memory Channel Mode (Mod canal de memorie), Memory Technology (Tehnologie memorie), DIMM 1 Size (Dimensiune DIMM 1) și DIMM 2 Size (Dimensiune DIMM 2).</b></li> <li>PCI Information (Informații PCI): afișează Slot1_M.2, Slot2_M.2</li> <li>Processor Information (Informații despre procesor): afișează Processor Type (Tip procesor), Core Count (Număr nuclee), Processor ID (ID procesor), Current Clock Speed (Frecvență curentă), Minimum Clock Speed (Frecvență minimă), Maximum Clock Speed (Frecvență maximă), Processor L2 Cache (Memorie cache L2 procesor), Processor L3 Cache (Memorie cache L3 procesor), <b>HT Capable (Capacitate HT) și 64-Bit Technology (Tehnologie pe 64 de biți).</b></li> <li>Device Information (Informații dispozitiv): afișează <b>SATA-0, SATA 1, , M.2 PCIe SSD-0, LOM MAC Address (Adresă MAC LOM), Video Controller (Controler video), Audio Controller (Controler audio), Wi-Fi Device (Dispozitiv Wi-Fi) și Bluetooth Device (Dispozitiv Bluetooth).</b></li> </ul>
Boot Sequence	Vă permite să specificați ordinea în care computerul încearcă să găsească un sistem de operare pe dispozitivele specificate în această listă.
Advanced Boot Options	<p>Vă permite să selectați opțiunea Enable Legacy Option ROMs (Activare memorii ROM opționale de generație veche), atunci când se află în modul de încărcare UEFI. Această opțiune este selectată în mod implicit.</p> <ul style="list-style-type: none"> <li>Enable Legacy Option ROMs (Activare memorii ROM opționale de generație veche) – implicit</li> <li>Enable Attempt Legacy Boot (Activarea încercării de încărcare de pe memorii de generație veche)</li> </ul>
UEFI Boot Path Security	Această opțiune controlează dacă sistemul îi solicită sau nu utilizatorului să introducă parola de administrator la încărcarea unei căi UEFI din meniul de încărcare F12.
Date/Time	Vă permite să modificați setările datei și ale orei. Modificările aduse datei și orei sistemului au efect imediat.

## Informații de sistem

Tabel 20. System Configuration (Configurație sistem)

Opțiune	Descriere
Integrated NIC	<p>Vă permite să comandați controlerul LAN încorporat. Opțiunea Enable UEFI Network Stack (Activare stivă rețea UEFI) nu este selectată în mod implicit. Opțiunile sunt următoarele:</p> <ul style="list-style-type: none"> <li>Disabled (Dezactivat)</li> <li>Enabled (Activat)</li> <li>Enabled w/PXE (Activat cu PXE) (setare implicită)</li> </ul> <p><b>i NOTIFICARE:</b> În funcție de computer și de dispozitivele instalate, elementele prezentate în această secțiune pot să apară sau nu.</p>
SATA Operation	<p>Vă permite configurarea modului de funcționare a controlerului de hard disk integrat.</p> <ul style="list-style-type: none"> <li>Disabled (Dezactivat) = Controlerele SATA sunt ascunse</li> </ul>

**Tabel 20. System Configuration (Configurație sistem) (continuare)**

Opțiune	Descriere
	<ul style="list-style-type: none"> <li>● AHCI = Unitatea SATA este configurată pentru modul AHCI</li> <li>● RAID ON (Activare RAID) – unitatea SATA este configurată pentru a accepta modul RAID (selectat în mod implicit).</li> </ul>
Drives	<p>Vă permite să activați sau să dezactivați diverse unități integrate:</p> <ul style="list-style-type: none"> <li>● SATA-0 (activat în mod implicit)</li> <li>● SATA-1 (activat în mod implicit)</li> <li>● M.2 PCIe SSD-0 (activată implicit)</li> </ul>
Smart Reporting	<p>Acest câmp controlează raportarea sau nu a erorilor de hard disk pentru unitățile integrate în timpul pornirii sistemului. Opțiunea <b>Enable Smart Reporting (Activare raportare inteligentă)</b> este dezactivată în mod implicit.</p>
USB Configuration	<p>Vă permite să activați sau să dezactivați controlerul USB integrat pentru:</p> <ul style="list-style-type: none"> <li>● Enable Boot Support (Activare compatibilitate pentru pornire prin USB)</li> <li>● Enable Front USB Ports (Activare porturi USB frontale)</li> <li>● Enable Rear USB Ports (Activare porturi USB spate)</li> </ul> <p>Toate opțiunile sunt activate în mod implicit.</p>
Front USB Configuration	<p>Vă permite să activați sau să dezactivați porturile USB frontale. Toate porturile sunt activate în mod implicit.</p>
Rear USB Configuration	<p>Vă permite să activați sau să dezactivați porturile USB din partea din spate. Toate porturile sunt activate în mod implicit.</p>
USB PowerShare	<p>Această opțiune vă permite să încărcați dispozitive externe, cum ar fi telefoane mobile sau playere de muzică. Această opțiune este dezactivată în mod implicit.</p>
Audio	<p>Vă permite să activați sau să dezactivați controlerul audio integrat. Opțiunea <b>Enable Audio (Activare placă audio)</b> este selectată în mod implicit.</p> <ul style="list-style-type: none"> <li>● Enable Microphone (Activare microfon)</li> <li>● Enable Internal Speaker (Activare boxă internă)</li> </ul> <p>Ambele opțiuni sunt selectate în mod implicit.</p>
Întreținerea filtrului de praf	<p>Permite activarea sau dezactivarea mesajelor BIOS pentru întreținerea filtrului de praf opțional instalat în computerul dvs. BIOS va genera un memento pre-pornire, pentru a curăța sau înlocui filtrul de praf pe baza intervalului setat. Opțiunea <b>Disabled (Dezactivat)</b> este selectată în mod implicit.</p> <ul style="list-style-type: none"> <li>● Disabled (Dezactivat)</li> <li>● 15 days (15 zile)</li> <li>● 30 days (30 zile)</li> <li>● 60 days (60 zile)</li> <li>● 90 days (60 zile)</li> <li>● 120 days (120 zile)</li> <li>● 150 days (150 zile)</li> <li>● 180 days (180 zile)</li> </ul>

## Opțiunile ecranului video

**Tabel 21. Video**

Opțiune	Descriere
Primary Display	<p>Vă permite să selectați afișajul principal atunci când în sistem sunt disponibile mai multe controlere.</p> <ul style="list-style-type: none"> <li>● Auto (Automat) (setare implicită)</li> <li>● Placă grafică Intel HD</li> </ul>

**Tabel 21. Video**

Opțiune	Descriere
	 <b>NOTIFICARE:</b> Dacă nu selectați Auto (Automat), placa grafică integrată este prezentă și este activată.

## Security (Securitate)

**Tabel 22. Security (Securitate)**

Opțiune	Descriere
Admin Password	Vă permite să setați, să modificați sau să ștergeți parola de administrator.
System Password	Vă permite să setați, să modificați sau să ștergeți parola de sistem.
Internal HDD-0 Password	Vă permite să setați, să modificați sau să ștergeți hard diskul intern al computerului.
Strong Password	Această opțiune vă permite să activați sau să dezactivați parole puternice pentru sistem.
Password Configuration	Vă permite să controlați numărul minim și maxim de caractere permise pentru o parolă administrativă și pentru parola sistemului. Plaja este între 4 și 32 caractere.
Password Bypass	<p>Această opțiune vă permite să ocoliți mesajele de solicitare a parolei de sistem (încărcare) și a parolei hard diskului intern în timpul repornirii sistemului.</p> <ul style="list-style-type: none"> <li>• Disabled (Dezactivat) – se solicită întotdeauna parola de sistem și cea a hard diskului intern când acestea sunt setate. Această opțiune este dezactivată în mod implicit.</li> <li>• Reboot Bypass (Ignorare la reîncărcare) – ignoră solicitările de parolă la reporniri (încărcări la cald).</li> </ul> <p> <b>NOTIFICARE:</b> Sistemul va solicita întotdeauna parola de sistem și cea a hard diskului intern la pornirea din starea complet oprită (încărcare la rece). De asemenea, sistemul va solicita întotdeauna parolele pentru orice hard disk care s-ar putea afla în compartimentele pentru module.</p>
Password Change	<p>Această opțiune vă permite să determinați dacă se permit modificări ale parolelor de sistem și de hard disk când este setată o parolă de administrator.</p> <p><b>Allow Non-Admin Password Changes (Se permit modificări de parolă în afară de cea de administrator)</b> - această opțiune este activată în mod implicit.</p>
UEFI Capsule Firmware Updates	Această opțiune controlează dacă sistemul permite actualizările BIOS prin pachetele de actualizare cu capsulă UEFI. Această opțiune este selectată în mod implicit. Dezactivarea acestei opțiuni va bloca actualizările BIOS din servicii cum ar fi Microsoft Windows Update și Linux Vendor Firmware Service (LVFS)
TPM 2.0 Security	<p>Vă permite să controlați dacă modulul TPM (Trusted Platform Module - Modul pentru platforme de încredere) este vizibil pentru sistemul de operare.</p> <ul style="list-style-type: none"> <li>• TPM On (TPM activat) (setare implicită)</li> <li>• Clear (Ștergere)</li> <li>• PPI Bypass for Enable Commands (Ocolire PPI pentru comenzi de activare)</li> <li>• PPI Bypass for Disable Commands (Ocolire PPI pentru comenzi de dezactivare)</li> <li>• PPI Bypass for Clear Commands (Ocolire PPI pentru comenzi de golire)</li> <li>• Attestation Enable (Activare atestare) (setare implicită)</li> <li>• Key Storage Enable (Activare stocare chei)</li> <li>• SHA-256 (setare implicită)</li> </ul> <p>Alegeți una dintre opțiuni:</p> <ul style="list-style-type: none"> <li>• Disabled (Dezactivat)</li> <li>• Enabled (Activat) (setare implicită)</li> </ul>
Computrace	Acest câmp vă permite să activați sau să dezactivați interfața de modul BIOS a serviciului opțional Computrace de la Absolute Software. Activează sau dezactivează serviciul Computrace® opțional destinat administrării activelor.

**Tabel 22. Security (Securitate) (continuare)**

Opțiune	Descriere
	<ul style="list-style-type: none"> <li>Deactivate (Inactivare)</li> <li>Disable (Dezactivare)</li> <li>Activate (Activare) – această opțiune este selectată în mod implicit.</li> </ul>
Chassis Intrusion	<p>Acest câmp controlează caracteristica de acces neautorizat a șasiului.</p> <p>Alegeți una dintre opțiuni:</p> <ul style="list-style-type: none"> <li>Disabled (Dezactivat) (setare implicită)</li> <li>Enabled (Activat)</li> <li>On-Silent (Silențios)</li> </ul>
Admin Setup Lockout	Vă permite să împiedicați utilizatorii să acceseze configurarea când este setată o parolă de administrator. Această opțiune nu este setată în mod implicit.
Master Password Lockout	Vă permite să dezactivați suportul pentru parola principală. Parolele de hard disk trebuie golite înainte ca setarea să poată fi modificată. Această opțiune nu este setată în mod implicit.
SMM Security Mitigation (Temperare securitate SMM)	Vă permite să activați sau să dezactivați protecțiile suplimentare UEFI SMM Security Mitigation (Temperare securitate SMM UEFI). Această opțiune nu este setată în mod implicit.

## Opțiunile ecranului de încărcare

**Tabel 23. Secure Boot (Încărcare securizată)**

Opțiune	Descriere
Secure Boot Enable	<p>Vă permite să activați sau să dezactivați caracteristica Secure Boot (Încărcare securizată).</p> <ul style="list-style-type: none"> <li>Secure Boot Enable</li> </ul> <p>Această opțiune nu este selectată în mod implicit.</p>
Secure Boot Mode	<p>Permite modificarea comportării Secure Boot astfel încât să permită evaluarea sau aplicarea semnăturilor de drivere UEFI.</p> <ul style="list-style-type: none"> <li>Deployed Mode (Mod implementat) (implicit)</li> <li>Audit Mode (Mod audit)</li> </ul>
Expert key Management	<p>Vă permite să utilizați bazele de date cu chei de securitate doar dacă sistemul este în modul Custom Mode (Mod particularizat). Opțiunea <b>Enable Custom Mode (Activare mod particularizat)</b> este dezactivată în mod implicit. Opțiunile sunt următoarele:</p> <ul style="list-style-type: none"> <li>PK (setare implicită)</li> <li>KEK</li> <li>db</li> <li>dbx</li> </ul> <p>Dacă activați <b>Custom Mode (Mod particularizat)</b>, apar opțiunile relevante pentru <b>PK, KEK, db și dbx</b>. Opțiunile sunt următoarele:</p> <ul style="list-style-type: none"> <li><b>Save to File (Salvare în fișier)</b> - salvează cheia într-un fișier selectat de utilizator</li> <li><b>Replace from File (Înlocuire din fișier)</b> - înlocuiește cheia curentă cu o cheie dintr-un fișier selectat de utilizator</li> <li><b>Append from File (Adăugare de la fișier)</b> - adaugă o cheie la baza de date curentă dintr-un fișier selectat de utilizator</li> <li><b>Delete (Ștergere)</b> - șterge cheia selectată</li> <li><b>Reset All Keys (Reinițializare totală chei)</b> - reinițializează la setarea implicită</li> <li><b>Delete All Keys (Ștergere totală chei)</b> - șterge toate cheile</li> </ul> <p> <b>NOTIFICARE:</b> Dacă dezactivați Custom Mode (Mod particularizat), toate modificările efectuate se vor șterge și cheile se vor restaura la setările implicite.</p>

## Opțiunile Intel Software Guard Extensions (Extensii de protecție software Intel)

Tabel 24. Intel Software Guard Extensions (Extensii de protecție software Intel)

Opțiune	Descriere
Intel SGX Enable	<p>Acest câmp vă permite să accesați un mediu securizat pentru executarea codurilor/stocarea informațiilor confidențiale în contextul sistemului de operare principal.</p> <p>Faceți clic pe una dintre următoarele opțiuni:</p> <ul style="list-style-type: none"><li>• <b>Disabled (Dezactivat)</b></li><li>• <b>Enabled (Activat)</b></li><li>• <b>Software controlled (Controlat prin software)</b> – implicit</li></ul>
Enclave Memory Size	<p>Această opțiune setează <b>SGX Enclave Reserve Memory Size (Dimensiune memorie de rezervă pentru enclavalele extensiilor de protecție software)</b>.</p> <p>Faceți clic pe una dintre următoarele opțiuni:</p> <ul style="list-style-type: none"><li>• <b>32 MB</b></li><li>• <b>64 MB</b></li><li>• <b>128 MB</b> – implicit</li></ul>

## Performance (Performanțe)

Tabel 25. Performance (Performanțe)

Opțiune	Descriere
Multi Core Support	<p>Acest câmp specifică dacă se activează unul sau toate nucleele în cadrul procesului. Performanțele unor aplicații cresc atunci când se folosesc mai multe nuclee.</p> <ul style="list-style-type: none"><li>• <b>All (Toate)</b>—Implicit</li><li>• <b>1</b></li><li>• <b>2</b></li><li>• <b>3</b></li></ul>
Intel SpeedStep	<p>Vă permite să activați sau să dezactivați modul Intel SpeedStep al procesorului.</p> <ul style="list-style-type: none"><li>• <b>Enable Intel SpeedStep (Activare tehnologie Intel SpeedStep)</b></li></ul> <p>Această opțiune este setată în mod implicit.</p>
C-States Control	<p>Vă permite să activați sau să dezactivați stările de repaus suplimentare ale procesorului.</p> <ul style="list-style-type: none"><li>• <b>C states (Stări C)</b></li></ul> <p>Această opțiune este setată în mod implicit.</p>
Intel TurboBoost	<p>Vă permite să activați sau să dezactivați modul Intel TurboBoost al procesorului.</p> <ul style="list-style-type: none"><li>• <b>Enable Intel TurboBoost (Activare tehnologie Intel TurboBoost)</b></li></ul> <p>Această opțiune este setată în mod implicit.</p>

**Tabel 25. Performance (Performanțe) (continuare)**

Opțiune	Descriere
Hyper-Thread Control	Vă permite să activați sau să dezactivați caracteristica HyperThreading în procesor. <ul style="list-style-type: none"> <li>• <b>Disabled (Dezactivat)</b></li> <li>• <b>Enabled (Activat)</b> – implicit</li> </ul>

## Gestionarea alimentării

**Tabel 26. Gestionarea alimentării**

Opțiune	Descriere
AC Recovery	Determină modul în care sistemul răspunde când este realimentat după o cădere de tensiune. Puteți seta funcția AC Recovery (Recuperare CA) la: <ul style="list-style-type: none"> <li>• Power Off (Oprire alimentare)</li> <li>• Power On (Pornire alimentare)</li> <li>• Last Power State (Ultima stare de alimentare)</li> </ul> Această opțiune este setată la Power Off (Oprire alimentare) în mod implicit.
Enable Intel Speed Shift Technology (Activare tehnologie Intel de comutare a vitezelor)	Vă permite să activați sau să dezactivați suportul pentru tehnologia Intel de comutare a vitezelor. Opțiunea <b>Enable Intel Speed Shift Technology (Activare suport pentru tehnologia Intel de comutare a vitezelor)</b> este setată în mod implicit.
Auto On Time	Setează o oră pentru pornirea automată a calculatorului. Ora este afișată în formatul standard de 12 h (ore:minute:secunde). Modificați timpul de pornire tastând valorile în câmpurile AM/PM și de oră. <p><b>i NOTIFICARE:</b> Această caracteristică nu funcționează dacă opriți computerul de la întrerupătorul unui prelungitor multiplu sau al unui prelungitor cu protecție la supratensiune ori dacă setați <b>Auto Power (Pornire automată) la disabled (dezactivat)</b>.</p>
Deep Sleep Control	Vă permite să definiți comenzile când se activează repausul profund. <ul style="list-style-type: none"> <li>• Disabled (Dezactivat)</li> <li>• Enabled in S5 only (Activat numai în S5)</li> <li>• Enabled in S4 and S5 (Activat în S4 și S5)</li> </ul> Această opțiune este activată în mod implicit în S4 și S5.
USB Wake Support	Vă permite să activați dispozitivele USB pentru a reactiva sistemul din modul de stare de veghe. Opțiunea „Enable USB Wake Support” (Activare suport reluare USB) este selectată în mod implicit.
Wake on LAN/WWAN	Această opțiune permite computerului să pornească din starea oprită când comanda este declanșată de un semnal LAN special. Această caracteristică funcționează doar când computerul este conectat la sursa de alimentare cu c.a. <ul style="list-style-type: none"> <li>• <b>Disabled (Dezactivat)</b> - nu permite pornirea sistemului prin semnale LAN speciale când primește un semnal de reactivare de la rețeaua LAN sau LAN wireless.</li> <li>• <b>LAN or WLAN (LAN sau WLAN)</b> - permite pornirea sistemului prin semnale LAN sau LAN wireless speciale.</li> <li>• <b>LAN Only (Numai LAN)</b> - permite pornirea sistemului prin semnale LAN speciale.</li> <li>• <b>LAN with PXE Boot (LAN cu încărcare PXE)</b> - un pachet de activare trimis sistemului în starea S4 sau S5, care face ca sistemul să se activeze și să realizeze imediat încărcarea în PXE.</li> <li>• <b>WLAN Only (Numai WLAN)</b> - permite pornirea sistemului prin semnale WLAN speciale.</li> </ul> Această opțiune este dezactivată în mod implicit.
Block Sleep	Vă permite să blocați intrarea în starea de repaus (starea S3) în mediul sistemului de operare. Această opțiune este dezactivată în mod implicit.

## POST Behavior (Comportament POST)

Tabel 27. POST Behavior (Comportament POST)

Opțiune	Descriere
Numlock LED	Vă permite să activați sau să dezactivați funcția NumLock la pornirea computerului. – această opțiune este activată în mod implicit
Keyboard Errors	Vă permite să activați sau să dezactivați raportarea erorilor de tastatură la pornirea computerului. Opțiunea <b>Enable Keyboard Error Detection (Activare detecție eroare tastatură)</b> este activată în mod implicit.
Fast Boot	Această opțiune poate accelera procesul de încărcare prin omiterea anumitor pași privind compatibilitatea: <ul style="list-style-type: none"><li>● Minimal (Minimă) – sistemul este încărcat rapid, cu excepția cazului în care sistemul BIOS a fost actualizat, memoria schimbată sau testul POST anterior nu s-a finalizat.</li><li>● Thorough (Completă) – sistemul nu omite niciun pas din procesul de încărcare.</li><li>● Auto (Automată) – îi permite sistemului de operare să controleze această setare (funcționează numai când sistemul de operare acceptă Simple Boot Flag (Marcaj simplu de încărcare)).</li></ul> În mod implicit, această opțiune este setată la <b>Thorough (Completă)</b> .
Extend BIOS POST Time	Această opțiune definește o întârziere suplimentară înainte de încărcare. <ul style="list-style-type: none"><li>● 0 seconds (0 secunde) – implicit</li><li>● 5 seconds (5 secunde)</li><li>● 10 seconds (10 secunde)</li></ul>
Full Screen Logo	Această opțiune va afișa sigla pe tot ecranul dacă imaginea se potrivește cu rezoluția ecranului. Opțiunea <b>Enable Full Screen Logo (Activare siglă pe tot ecranul)</b> nu este setată în mod implicit.
Warnings and Errors	Această opțiune trece procesul de încărcare în pauză doar când se detectează avertismente sau erori. Alegeți oricare dintre următoarele opțiuni: <ul style="list-style-type: none"><li>● Prompt on Warnings and Errors (Solicitare răspuns în caz de avertismente și erori)</li><li>● Continue on Warnings (Continuare în caz de avertisment)</li><li>● Continue on Warnings and Errors (Continuare în caz de avertismente și erori)</li></ul>

## Virtualization Support (Suport virtualizare)

Tabel 28. Virtualization Support (Suport virtualizare)

Opțiune	Descriere
Virtualization	Această opțiune specifică dacă un instrument VMM (Virtual Machine Monitor - Monitor de mașini virtuale) poate utiliza capacitățile hardware suplimentare oferite de tehnologia de virtualizare Intel. <ul style="list-style-type: none"><li>● <b>Enable Intel Virtualization Technology (Activare tehnologie de virtualizare Intel)</b></li></ul> Această opțiune este setată în mod implicit.
VT for Direct I/O	Activează sau dezactivează instrumentul VMM (Virtual Machine Monitor - Monitor de mașini virtuale), pentru a utiliza sau nu capacitățile hardware suplimentare oferite de tehnologia de virtualizare Intel pentru I/O direct. <ul style="list-style-type: none"><li>● <b>Enable VT for Direct I/O (Activare VT pentru I/O direct)</b></li></ul> Această opțiune este setată în mod implicit.

## Opțiuni wireless

Tabel 29. Wireless

Opțiune	Descriere
Wireless Device Enable	Vă permite să activați sau să dezactivați dispozitivele wireless interne. Opțiunile sunt următoarele: <ul style="list-style-type: none"><li>• <b>WLAN/WiGig</b></li><li>• <b>Bluetooth</b></li></ul> Toate opțiunile sunt activate în mod implicit.

## Maintenance (Întreținere)

Tabel 30. Maintenance (Întreținere)

Opțiune	Descriere
Service Tag	Afișează eticheta de service a computerului.
Asset Tag	Vă permite să creați o etichetă de activ sistem dacă aceasta nu a fost încă setată. Această opțiune nu este setată în mod implicit.
SERR Messages	Controlează mecanismul SERR Message (Mesaj SERR). Această opțiune este setată în mod implicit. Unele plăci video necesită dezactivarea mecanismului SERR Message (Mesaj SERR).
BIOS Downgrade	Vă permite să restaurați flash versiuni anterioare de firmware de sistem. <ul style="list-style-type: none"><li>• <b>Allow BIOS Downgrade (Se permite downgrade pentru BIOS)</b></li></ul> Această opțiune este setată în mod implicit.
Bios Recovery	<b>BIOS Recovery from Hard Drive (Recuperare BIOS de pe hard disk)</b> – Această opțiune este setată în mod implicit. Vă permite să recuperați un sistem BIOS deteriorat utilizând un fișier de recuperare de pe hard disk sau de pe o cheie USB externă. <b>BIOS Auto-Recovery (Recuperare BIOS automată)</b> – Vă permite să recuperați sistemul BIOS în mod automat.  <b>NOTIFICARE:</b> Câmpul <b>BIOS Recovery from Hard Drive (Recuperare BIOS de pe hard disk)</b> trebuie să fie activat. <b>Always Perform Integrity Check (Se verifică întotdeauna integritatea)</b> – Testarea integrității se efectuează la fiecare încărcare.
First Power On Date (Data primei porniri)	Permite setarea datei achiziționării. În mod implicit, opțiunea <b>Set Ownership Date (Setare dată achiziționare)</b> nu este setată.

## Jurnale de sistem

Tabel 31. Jurnale de sistem

Opțiune	Descriere
BIOS events	Vă permite să vizualizați și să ștergeți evenimentele POST (BIOS) din System Setup (Configurare sistem).

## Advanced configuration (Configurație avansată)

Tabel 32. Advanced configuration (Configurație avansată)

Opțiune	Descriere
ASPM	Vă permite să setați nivelul ASPM. <ul style="list-style-type: none"><li>• Auto (implicit) - există un dialog de confirmare între dispozitiv și hubul PCI Express pentru a determina cel mai bun mod ASPM suportat de către dispozitiv</li><li>• Disabled (Dezactivat) - gestionarea alimentării ASPM este dezactivată permanent</li><li>• L1 Only (Numai L1) - gestionarea alimentării ASPM este setată să utilizeze L1</li></ul>

## SupportAssist System Resolution (Rezoluție sistem SupportAssist)

Opțiune	Descriere
<b>Auto OS Recovery Threshold</b>	Vă permite să controlați fluxul de încărcare automată pentru sistemul SupportAssist. Opțiunile sunt: <ul style="list-style-type: none"><li>• Stins</li><li>• 1</li><li>• 2 (activată în mod implicit)</li><li>• 3</li></ul>
<b>SupportAssist OS Recovery</b>	Vă permite să recuperați opțiunea SupportAssist OS Recovery (Recuperare SO cu SupportAssist) (Dezactivat în mod implicit)

## Actualizarea BIOS

### Actualizarea BIOS în Windows

**AVERTIZARE:** Dacă BitLocker nu este dezactivat înainte de actualizarea BIOS-ului, la următoarea reîncărcare a sistemului, cheia BitLocker nu va fi recunoscută. Vi se va solicita să introduceți cheia de recuperare pentru a continua, iar sistemul va cere acest lucru la fiecare reîncărcare. Dacă nu știți cheia de recuperare, acest lucru poate cauza pierderea datelor sau o reinstalare inutilă a sistemului de operare. Pentru mai multe informații pe acest subiect, consultați articolul din baza de cunoștințe: <https://www.dell.com/support/article/sln153694>

1. Accesați [www.dell.com/support](http://www.dell.com/support).
2. Faceți clic pe **Product support** (Asistență produs). În caseta **Search support** (Căutare asistență), introduceți eticheta de service a computerului, apoi faceți clic pe **Search** (Căutare).  
 **NOTIFICARE:** Dacă nu aveți o etichetă de service, folosiți funcția SupportAssist pentru a vă identifica în mod automat computerul. De asemenea, puteți folosi ID-ul de produs sau puteți căuta manual modelul computerului.
3. Faceți clic pe **Drivers and Downloads** (Driveri și descărcări). Extindeți **Find drivers** (Căutare drivere).
4. Selectați sistemul de operare instalat pe computer.
5. În lista verticală **Category** (Categorie), selectați **BIOS**.
6. Selectați cea mai recentă versiune de BIOS și faceți clic pe **Download** (Descărcare) pentru a descărca fișierul BIOS pe computer.
7. După finalizarea descărcării, accesați folderul în care ați salvat fișierul de actualizare BIOS.
8. Faceți dublu-clic pe pictograma fișierului de actualizare a BIOS-ului și urmați instrucțiunile care apar pe ecran.  
Pentru mai multe informații, consultați articolul [000124211](https://www.dell.com/support/article/000124211) din baza de cunoștințe la adresa [www.dell.com/support](http://www.dell.com/support).

### Actualizarea BIOS-ului în medii Linux și Ubuntu

Pentru a actualiza BIOS-ul de sistem pe un computer pe care este instalat Linux sau Ubuntu, consultați articolul din baza de cunoștințe [000131486](https://www.dell.com/support/article/000131486) la adresa [www.dell.com/support](http://www.dell.com/support).

# Actualizarea sistemului BIOS prin folosirea unității USB în Windows

**AVERTIZARE:** Dacă BitLocker nu este dezactivat înainte de actualizarea BIOS-ului, la următoarea reîncărcare a sistemului, cheia BitLocker nu va fi recunoscută. Vi se va solicita să introduceți cheia de recuperare pentru a continua, iar sistemul va cere acest lucru la fiecare reîncărcare. Dacă nu știți cheia de recuperare, acest lucru poate cauza pierderea datelor sau o reinstalare inutilă a sistemului de operare. Pentru mai multe informații pe acest subiect, consultați articolul din baza de cunoștințe: <https://www.dell.com/support/article/sln153694>

1. Urmați procedurile de la pasul 1 până la pasul 6 din secțiunea [Actualizarea sistemului BIOS în Windows](#) pentru a descărca cel mai recent fișier de configurare a programului BIOS.
2. Creați o unitate USB încărcabilă. Pentru mai multe informații, consultați articolul [000145519](#) din baza de cunoștințe la adresa [www.dell.com/support](http://www.dell.com/support).
3. Copiați fișierul de configurare a programului BIOS pe unitatea USB încărcabilă.
4. Conectați unitatea USB încărcabilă la computerul care necesită actualizarea BIOS.
5. Reporniți computerul și apăsați **F12**.
6. Selectați unitatea USB din **Meniul de încărcare unică**.
7. Introduceți numele fișierului de configurare a programului BIOS și apăsați **Enter**.  
Va apărea **Utilitarul de actualizare BIOS**.
8. Urmați instrucțiunile de pe ecran pentru a finaliza actualizarea sistemului BIOS.

## Actualizarea BIOS-ului din meniul de încărcare unică F12

Actualizați BIOS-ul sistemului utilizând fișierul .exe de actualizare a BIOS-ului copiat pe o cheie USB FAT32 și încărcați din meniul de încărcare unică F12.

**AVERTIZARE:** Dacă BitLocker nu este dezactivat înainte de actualizarea BIOS-ului, la următoarea reîncărcare a sistemului, cheia BitLocker nu va fi recunoscută. Vi se va solicita să introduceți cheia de recuperare pentru a continua, iar sistemul va cere acest lucru la fiecare reîncărcare. Dacă nu știți cheia de recuperare, acest lucru poate cauza pierderea datelor sau o reinstalare inutilă a sistemului de operare. Pentru mai multe informații pe acest subiect, consultați articolul din baza de cunoștințe: <https://www.dell.com/support/article/sln153694>

### Actualizarea BIOS-ului

Puteți executa fișierul de actualizare a BIOS-ului din Windows, utilizând o unitate încărcabilă USB sau puteți actualiza BIOS-ul din meniul de încărcare unică F12 din computer.

Majoritatea computerelor Dell realizate după 2012 au această capacitate și puteți verifica acest lucru, încărcând computerul în meniul de încărcare unică F12 pentru a vedea dacă BIOS FLASH UPDATE (Actualizare flash BIOS) este enumerată ca opțiune de încărcare pentru computer. Dacă opțiunea apare în listă, atunci BIOS-ul acceptă această opțiune de actualizare a BIOS-ului.

**NOTIFICARE:** Numai computerele cu opțiunea BIOS Flash Update în meniul de încărcare unică F12 pot utiliza această funcție.

### Actualizarea din meniul de încărcare unică

Pentru a actualiza BIOS-ul din meniul de încărcare unică F12, veți avea nevoie de următoarele:

- O unitate USB formatată la fișierul de sistem FAT32 (cheia nu trebuie să fie încărcabilă)
- Fișierul executabil BIOS pe care l-ați descărcat de pe site-ul web Dell Support și l-ați copiat în rădăcina unității USB
- Adaptorul de curent c.a. conectat la computer
- Bateria computerului funcțională pentru actualizarea BIOS-ului

Efectuați pașii următori pentru a executa procesul de actualizare a BIOS-ului din meniul F12:

**AVERTIZARE:** Nu opriți computerul în timpul procesului de actualizare a BIOS-ului. Computerul poate să nu se încarce dacă îl opriți.

1. Din starea de oprire, inserați unitatea USB pe care ați copiat fișierul într-un port USB al computerului.
2. Porniți computerul și apăsați tasta F12 pentru a accesa meniul de încărcare unică, selectați Actualizare BIOS utilizând mouse-ul sau tastele săgeți, apoi apăsați Enter.  
Este afișat meniul de actualizare BIOS.
3. Faceți clic pe **Flash from file (Actualizare din fișier)**.

4. Selectați dispozitivul USB extern.
5. Selectați fișierul și faceți dublu-clic pe fișierul țintă de actualizare, apoi faceți clic pe **Submit (Trimitere)**.
6. Faceți clic pe **Update BIOS (Actualizare BIOS)**. Computerul repornește pentru actualizarea BIOS-ului.
7. Computerul se va reporni după finalizarea actualizării BIOS-ului.

## Parola de sistem și de configurare

**Tabel 33. Parola de sistem și de configurare**

Tipul de parolă	Descriere
Parolă de sistem	Parola pe care trebuie să o introduceți pentru a vă autentifica pe sistem.
Parolă de configurare	Parola pe care trebuie să o introduceți pentru a accesa și a modifica setările BIOS ale computerului.

Puteți crea o parolă de sistem și o parolă de configurare pentru a securiza computerul.

 **AVERTIZARE:** Funcțiile parolei oferă un nivel de bază de securitate pentru datele de pe computer.

 **AVERTIZARE:** Oricine poate accesa datele stocate pe computer dacă acesta nu este blocat sau dacă este lăsat nesupravegheat.

 **NOTIFICARE:** Funcția parolei de sistem și de configurare este dezactivată.

## Atribuirea unei parole de configurare a sistemului

Puteți atribui o **System or Admin Password (Parolă de sistem sau de administrator)** numai când starea este **Not Set (Nestabilită)**.

Pentru a intra în configurarea de sistem, apăsați pe F12 imediat după pornire sau reîncărcare.

1. În ecranul **System BIOS (BIOS sistem)** sau **System Setup (Configurare sistem)**, selectați **Security (Securitate)** și apăsați pe Enter.  
Ecranul **Security (Securitate)** este afișat.
2. Selectați **System/Admin Password (Parolă de sistem/administrator)** și creați o parolă în câmpul **Enter the new password (Introduceți parola nouă)**.  
Utilizați instrucțiunile următoare pentru a atribui parola de sistem:
  - O parolă poate avea până la 32 de caractere.
  - Cel puțin un caracter special: ! " # \$ % & ' ( ) \* + , - . / : ; < = > ? @ [ \ ] ^ \_ ` { | }
  - Cifrele de la 0 la 9.
  - Majusculele de la A la Z.
  - Minusculele de la a la z.
3. Tastați parola de sistem pe care ați introdus-o mai devreme în câmpul **Confirm new password (Confirmați parola nouă)** și faceți clic pe **OK**.
4. Apăsați Esc și salvați modificările, așa cum vi se solicită în mesajul pop-up.
5. Apăsați pe Y pentru a salva setările.  
Computerul repornește.

## Ștergerea sau modificarea unei parole de configurare a sistemului existente

Asigurați-vă că opțiunea **Password Status** (Stare parolă) este Unlocked (Deblocată) (în Configurare sistem) înainte de a încerca să ștergeți sau să modificați parola de sistem și/sau de configurare existente. Nu puteți șterge sau modifica o parolă de sistem sau de configurare existentă, dacă opțiunea **Password Status (Stare parolă)** este Locked (Blocată).

Pentru a intra în configurarea de sistem, apăsați pe F12 imediat după pornire sau reîncărcare.

1. În ecranul **System BIOS (BIOS sistem)** sau **System Setup (Configurare sistem)**, selectați **System Security (Securitate sistem)** și apăsați pe Enter.  
Ecranul **System Security (Securitate sistem)** este afișat.
2. În ecranul **System Security (Securitate sistem)**, verificați opțiunea dacă **Password Status (Stare parolă)** este **Unlocked (Deblocată)**.
3. Selectați **System Password (Parolă sistem)**, modificați sau ștergeți parola de sistem existentă și apăsați pe Enter sau Tab.
4. Selectați **Setup Password (Parolă configurare)**, modificați sau ștergeți parola de configurare existentă și apăsați pe Enter sau Tab.  
 **NOTIFICARE:** Dacă modificați parola de sistem și/sau de configurare, reintroduceți parola nouă când vi se solicită acest lucru. Dacă ștergeți parola de sistem și/sau de configurare, confirmați ștergerea când vi se solicită acest lucru.
5. Apăsați pe Esc, iar un mesaj vă va solicita să salvați modificările.
6. Apăsați pe Y pentru a salva setările și a ieși din Configurarea sistemului.  
Computerul repornește.

## Ștergerea parolelor BIOS (Configurare sistem) și de sistem

Pentru a șterge parolele de sistem sau BIOS, contactați asistența tehnică DELL conform instrucțiunilor descrise pe [www.dell.com/contactdell](http://www.dell.com/contactdell).

 **NOTIFICARE:** Pentru informații despre resetarea Windowsului sau parolelor aplicațiilor, consultați documentația sistemului de operare sau a aplicației.

## Software

Acest capitol oferă detalii despre sistemele de operare acceptate, precum și instrucțiuni privind modul de instalare a driverelor.

### Subiecte:

- Sisteme de operare acceptate
- Descărcarea driverelor Windows
- Driveri de adaptoare de rețea
- Driveri audio
- Adaptorul de afișare
- Driveri de securitate
- Controler de stocare
- Driveri de dispozitiv de sistem
- Alte driveri de dispozitiv

## Sisteme de operare acceptate

Tabel 34. Sisteme de operare acceptate

Sisteme de operare acceptate	Descriere
Sistem de operare Windows	<ul style="list-style-type: none"> <li>• Microsoft Windows 10 Home (pe 64 de biți)</li> <li>• Microsoft Windows 10 Pro (pe 64 de biți)</li> <li>• Microsoft Windows 10 Pro National Academic (pe 64 de biți)</li> <li>• Microsoft Windows 10 Home National Academic (pe 64 de biți)</li> </ul>
Altele	<ul style="list-style-type: none"> <li>• Ubuntu 16.04 LTS (pe 64 de biți)</li> <li>• Neokylin v6.0 SP4 (numai în China)</li> </ul>

## Descărcarea driverelor Windows

1. Porniți .
2. Accesați [www.dell.com/support](http://www.dell.com/support).
3. Faceți clic pe **Product Support** (Asistență după produs), introduceți Service Tag (Eticheta de service) a dvs., iar apoi faceți clic pe **Submit** (Trimiteți).

 **NOTIFICARE:** Dacă nu aveți o etichetă de service, folosiți funcția de autodetectare sau parcurgeți manual lista de modele până identificați modelul de pe care îl dețineți.

4. Faceți clic pe **Drivers and Downloads** (Driveri și descărcări).
5. Selectați sistemul de operare instalat pe dvs.
6. Defilați în jos pe pagină și selectați driverul de instalat.
7. Faceți clic pe **Download File** pentru a descărca driverul pentru modelul dvs. de .
8. După finalizarea descărcării, accesați folderul în care ați salvat fișierul de driver.
9. Faceți dublu clic pe pictograma fișierului driverului și urmați instrucțiunile care apar pe ecran.

## Drivere de adaptoare de rețea

Verificați dacă driverele pentru adaptorul de rețea sunt instalate deja în sistem.

- Network adapters
  - Realtek PCIe GBE Family Controller
  - WAN Miniport (IKEv2)
  - WAN Miniport (IP)
  - WAN Miniport (IPv6)
  - WAN Miniport (L2TP)
  - WAN Miniport (Network Monitor)
  - WAN Miniport (PPPOE)
  - WAN Miniport (PPTP)
  - WAN Miniport (SSTP)

## Drivere audio

Verificați dacă driverele audio sunt instalate deja pe computer.

- Audio inputs and outputs
  - Speakers/Headphones (Realtek(R) Audio)
- Sound, video and game controllers
  - Intel(R) Display Audio
  - Realtek(R) Audio

## Adaptorul de afișare

Verificați dacă driverele pentru adaptorul de afișare sunt instalate deja pe sistem.

- Display adapters
  - Intel(R) UHD Graphics 630



## Drivere de securitate

Verificați dacă driverele de securitate sunt instalate deja pe sistem.

- Security devices
  - Trusted Platform Module 2.0

## Controler de stocare

Verificați dacă driverele pentru controlul soluțiilor de stocare sunt instalate deja în sistem.

- ▼  Storage controllers
  -  Intel(R) Chipset SATA/PCIe RST Premium Controller
  -  Microsoft Storage Spaces Controller

## Drivere de dispozitiv de sistem



Verificați dacă driverele de dispozitiv de sistem sunt instalate deja pe computer.

- System devices
    - ACPI Fan
    - ACPI Fan
    - ACPI Fan
    - ACPI Fan
    - ACPI Fan
    - ACPI Fixed Feature Button
    - ACPI Power Button
    - ACPI Processor Aggregator
    - ACPI Thermal Zone
    - Composite Bus Enumerator
    - Dell Diag Control Device
    - Dell System Analyzer Control Device
    - Dell Watchdog Timer
    - High Definition Audio Controller
    - High precision event timer
    - Intel(R) 300 Series Chipset Family LPC Controller (H370) - A304
    - Intel(R) Gaussian Mixture Model - 1911
    - Intel(R) Host Bridge/DRAM Registers - 3EC2
    - Intel(R) Management Engine Interface
    - Intel(R) PCI Express Root Port #5 - A33C
    - Intel(R) Power Engine Plug-in
    - Intel(R) SMBus - A323
    - Intel(R) SPI (flash) Controller - A324
    - Intel(R) Thermal Subsystem - A379
    - Microsoft ACPI-Compliant System
    - Microsoft System Management BIOS Driver
    - Microsoft UEFI-Compliant System
    - Microsoft Virtual Drive Enumerator
    - Microsoft Windows Management Interface for ACPI
    - Microsoft Windows Management Interface for ACPI
    - Microsoft Windows Management Interface for ACPI
    - NDIS Virtual Network Adapter Enumerator
    - Numeric data processor
    - PCI Express Root Complex
    - PCI standard RAM Controller
    - Plug and Play Software Device Enumerator
    - Programmable interrupt controller
    - Remote Desktop Device Redirector Bus
    - System CMOS/real time clock
    - System timer
    - UMBus Root Bus Enumerator

## Alte drivere de dispozitiv

Verificați dacă driverele următoare sunt instalate deja în sistem.



### Controler de magistrală serială universală (USB)

- ▼  Universal Serial Bus controllers
  -  Intel(R) USB 3.1 eXtensible Host Controller - 1.10 (Microsoft)
  -  USB Root Hub (USB 3.0)



### Componente software

- ▼  Software components
  -  Realtek Asio Component
  -  Realtek Audio Effects Component
  -  Realtek Audio Universal Service
  -  Waves Audio Effects Component



### Porturi (COM și LPT)

- ▼  Ports (COM & LPT)
  -  Communications Port (COM1)

### Mouse-uri și alte dispozitive de indicare

- ▼  Mice and other pointing devices
  -  HID-compliant mouse

### Firmware

- ▼  Firmware
  -  System Firmware

# Solicitarea de asistență

## Subiecte:

- Cum se poate contacta Dell

## Cum se poate contacta Dell

 **NOTIFICARE:** Dacă nu dispuneți de o conexiune activă la Internet, puteți găsi informații de contact pe factura de achiziție, pe bonul de livrare, pe chitanță sau în catalogul de produse Dell.

Dell oferă mai multe opțiuni de service și asistență online și prin telefon. Disponibilitatea variază în funcție de țară și produs și este posibil ca anumite servicii să nu fie disponibile în zona dvs. Pentru a contacta Dell referitor la probleme de vânzări, asistență tehnică sau servicii pentru clienți:

1. Accesați [www.dell.com/support](http://www.dell.com/support).
2. Selectați categoria de asistență.
3. Verificați țara sau regiunea în lista derulantă **Alegeți o țară/regiune** din parte de jos a paginii.
4. Selectați serviciul corespunzător sau linkul de asistență, în funcție de necesități.