

Dell OptiPlex 3060 Micro

Servicehandbok



Anmärkningar, försiktighetsbeaktanden och varningar

 **OBS:** OBS innehåller viktig information som hjälper dig att få ut det mesta av produkten.

 **VIKTIGT!: VIKTIGT!** Indikerar risk för skada på maskinvaran eller förlust av data, samt ger information om hur du undviker problemet.

 **VARNING:** En varning signalerar risk för egendomsskada, personskada eller dödsfall.

© 2018 Dell Inc. eller dess dotterbolag. Med ensamrätt. Dell, EMC och andra varumärken är varumärken som tillhör Dell Inc. eller dess dotterbolag. Andra varumärken kan vara varumärken som tillhör respektive ägare.

1 Arbeta med datorn.....	5
Säkerhetsinstruktioner.....	5
Stänga av datorn – Windows 10.....	5
Innan du arbetar inuti datorn.....	5
När du har arbetat inuti datorn.....	6
2 Teknik och komponenter.....	7
Processorer.....	7
DDR4.....	7
DDR4-information.....	7
Minnesfel.....	8
USB-funktioner.....	8
USB 3.0/USB 3.1 Gen 1 (SuperSpeed USB).....	9
Hastighet.....	9
Program.....	10
Kompatibilitet.....	10
HDMI 2.0.....	11
HDMI 2.0-funktioner.....	11
Fördelar med HDMI:.....	11
3 Ta bort och installera komponenter.....	12
Rekommenderade verktyg.....	12
Lista över skruvstorlek.....	12
Mikro moderkort layout.....	13
Sidokåpa.....	13
Ta bort sidopanelen.....	13
Installera sidopanelen.....	15
Hårddiskenheten.....	17
Ta bort 2,5-tums hårddiskenheten.....	17
Ta bort 2,5-tums hårddisken från hårddiskhållaren.....	18
Installera 2,5-tums hårddisken i hårddiskhållaren.....	19
Installera 2,5-tums hårddiskenheten.....	19
Systemfläkt.....	20
Ta bort kylflänsfläkten.....	20
Installera kylflänsfläkten.....	21
Högtalare.....	22
Ta bort högtalaren.....	22
Installera högtalare.....	23
Minnesmoduler.....	24
Ta bort en minnesmodul.....	24
Installera minnesmodul.....	25
Kylfläns.....	26
Ta bort kylflänsen.....	26

Installera kylflänsen.....	27
Processor.....	28
Ta bort processorn.....	28
Installera processorn.....	29
WLAN-kortet.....	30
Ta bort WLAN-kortet.....	30
Installera WLAN-kortet.....	31
M.2 PCIe SSD.....	32
Ta bort M.2 PCIe SSD.....	32
Installera M.2 PCIe SSD.....	33
Tillvalsmodul.....	34
Ta bort en minnesmodul (tillval).....	34
Installera valfri modul.....	36
Knappcells batteri.....	37
Ta bort knappcells batteriet.....	37
Installera knappcells batteriet.....	38
Moderkort.....	39
Ta bort moderkortet.....	39
Installera moderkortet.....	42
4 Felsökning.....	46
Förbättrad systemutvärderingsdiagnostik före start (ePSA).....	46
Köra ePSA-diagnostik.....	46
Diagnostik.....	46
Diagnostikfelmeddelanden.....	48
Systemfelmeddelanden.....	51
5 Få hjälp.....	53
Kontakta Dell.....	53

Arbeta med datorn

Säkerhetsinstruktioner

Följ dessa säkerhetsföreskrifter för att skydda datorn och dig själv. Om inget annat anges förutsätts i varje procedur i det här dokumentet att följande villkor har uppfyllts:

- Du har läst säkerhetsinformationen som medföljde datorn.
 - En komponent kan ersättas eller – om du köper den separat – monteras i omvänd ordning jämfört med borttagningsproceduren.
- ⚠ VARNING:** Koppla bort nätströmmen innan du öppnar datorkåpan eller -panelerna. När du är klar med arbetet inuti datorn, sätt tillbaka alla kåpor, paneler och skruvar innan du ansluter nätströmmen.
- ⚠ VARNING:** Innan du utför något arbete inuti datorn ska du läsa säkerhetsinstruktionerna som medföljde datorn. Mer information om bästa praxis gällande säkerhet finns på sidan Regulatory Compliance på www.Dell.com/regulatory_compliance.
- ⚠ VIKTIGT!:** Många reparationer ska endast utföras av certifierade servicetekniker. Du bör endast utföra felsökning och enkla reparationer enligt vad som auktoriserats i din produktokumentation, eller efter instruktioner från service- och supportteamet online eller per telefon. Skador som uppstår till följd av service som inte har godkänts av Dell täcks inte av garantin. Läs och följ de säkerhetsanvisningar som medföljde produkten.
- ⚠ VIKTIGT!:** Undvik elektrostatiske urladdningar genom att jorda dig själv. Använd ett antistatarmband eller vidrör en omålad metallyta med jämna mellanrum samtidigt som du rör vid en kontakt på datorns baksida.
- ⚠ VIKTIGT!:** Hantera komponenter och kort varsamt. Rör inte komponenterna eller kontakterna på ett kort. Håll ett kort i dess kanter eller med hjälp av dess metallmonteringskonsol. Håll alltid komponenten, t.ex. en processor, i kanterna och aldrig i stiften.
- ⚠ VIKTIGT!:** Dra i kontakten eller dragfliken, inte i själva kabeln, när du kopplar loss en kabel. Vissa kablar har kontakter med låsflikar. Tryck i så fall in låsflikarna innan du kopplar ur kabeln. När du drar isär kontaktdon håller du dem korrekt riktade för att undvika att kontaktstiften böjs. Se även till att båda kontakterna är korrekt inriktade innan du kopplar in kabeln.
- ⓘ OBS:** Färgen på datorn och vissa komponenter kan skilja sig från de som visas i det här dokumentet.

Stänga av datorn – Windows 10

- ⚠ VIKTIGT!:** Undvik dataförlust genom att spara och stänga alla öppna filer och avsluta alla program innan du stänger av datorn, eller tar bort sidopanelen.

- 1 Klicka eller tryck på .
- 2 Klicka eller tryck på  och klicka eller tryck sedan på **Stäng**.

- ⓘ OBS:** Kontrollera att datorn och alla anslutna enheter är avstängda. Om datorn eller någon ansluten enhet inte stängdes av automatiskt när du stängde av operativsystemet trycker du ned strömknappen i 6 sekunder för att stänga av dem.

Innan du arbetar inuti datorn

För att undvika att skada datorn ska du utföra följande åtgärder innan du börjar arbeta i den.

- 1 Se till att följa [Säkerhetsinstruktionerna](#).
- 2 Se till att arbetsytan är ren och plan så att inte datorkåpan skadas.
- 3 Stäng av datorn.
- 4 Koppla bort alla externa kablar från datorn.

△ | VIKTIGT!: Nätverkskablar kopplas först loss från datorn och sedan från nätverksenheten.

- 5 Koppla bort datorn och alla anslutna enheter från eluttagen.
- 6 Tryck och håll ned strömbrytaren när datorn är urkopplad så att moderkortet jordas.

ⓘ | OBS: Undvik elektrostatiska urladdningar genom att jorda dig själv. Använd ett antistatarmband eller vidrör en omålad metallyta med jämna mellanrum samtidigt som du rör vid en kontakt på datorns baksida.

När du har arbetat inuti datorn

När du har utfört utbytesprocedurerna ser du till att ansluta de externa enheterna, korten, kablarna osv. innan du startar datorn.

- 1 Anslut eventuella telefon- eller nätverkskablar till datorn.

△ | VIKTIGT!: Anslut alltid nätverkskablar till nätverksenheten först och sedan till datorn.

- 2 Anslut datorn och alla anslutna enheter till eluttagen.
- 3 Starta datorn.
- 4 Kontrollera vid behov att datorn fungerar korrekt genom att köra **ePSA-diagnostik**.

Teknik och komponenter

I det här kapitlet beskrivs den teknik och de komponenter som finns i systemet.

Ämnen:

- [Processorer](#)
- [DDR4](#)
- [USB-funktioner](#)
- [HDMI 2.0](#)

Processorer

OptiPlex 5060-system levereras med Intel 8:e generationens Coffee Lake kretsuppsättning och kärnprocessorteknik.

ⓘ OBS: Klockhastigheten och prestanda varierar beroende på arbetsbelastning och andra variabler. Upp till 8 MB totalt cacheminne beroende på processortypen.

- Intel Pentium Guld G5400 (2 kärnor/4 MB/4 T/3,1 Ghz/35 W); stöder Windows 10/Linux
- Intel Pentium Guld G5500 (2 kärnor/4 MB/4 T/3,2 Ghz, 35 W); stöder Windows 10/Linux
- Intel Core i3-8100 (4 kärnor/6 MB/4 T/3,1 Ghz/35 W); stöder Windows 10/Linux
- Intel Core i3-8300 (4 kärnor/8 MB/4 T/3,2 Ghz, 35 W); stöder Windows 10/Linux
- Intel Core i5-8400 (6 kärnor/9 MB/6 T/upp till 3,3 Ghz/35 W); stöder Windows 10/Linux
- Intel Core i5-8500 (6 kärnor/9 MB/6 T/upp till 3,5 GHz/35 W); stöder Windows 10/Linux
- Intel Core i5-8600 (6 kärnor/9 MB/6 T/upp till 3,7 GHz/35 W); stöder Windows 10/Linux
- Intel Core i7-8700 (6 kärnor/12 MB/12 T/upp till 4,0 GHz/35 W); stöder Windows 10/Linux

DDR4

DDR4-minne (med dubbel datahastighet av fjärde generationen) är en snabbare uppföljare till DDR2- och DDR3-tekniken, och ger en kapacitet på upp till 512 GB jämfört med högst 128 GB per DIMM för DDR3. DDR4 Synchronous Dynamic Random-Access Memory (Synkront dynamiskt RAM) har en annan utformning än både SDRAM och DDR för att hindra användaren från att installera fel typ av minne i systemet.

DDR4 behöver ett 20 procent lägre spänningstal (bara 1,2 V) jämfört med DDR3, som kräver 1,5 V för att fungera. DDR4 stöder även ett nytt, djupt avstängningsläge som låter värdenheten gå in i vänteläge utan att dess minne behöver uppdateras. I det djupa avstängningsläget förväntas strömförbrukningen i vänteläge minska med 40 till 50 procent.

DDR4-information

Det finns några subtila skillnader mellan DDR3- och DDR4-minnesmoduler som beskrivs nedan.

Skillnad mellan nyckelskåror

Nyckelskåran på en DDR4-modul sitter på ett annat ställe än nyckelskåran på en DDR3-modul. Båda skåror sitter på isättningskanten, men skåran på DDR4 har en något annorlunda placering så att det inte går att installera modulen på ett inkompatibelt kort eller en inkompatibel plattform.



Figur 1. Skillnad mellan skåror

Tjockare moduler

DDR4-modulerna är något tjockare än DDR3-modulerna för att rymma fler signallager.



Figur 2. Skillnad i tjocklek

Rundad kant

DDR4-moduler har en rundad kant som underlättar vid isättning och minskar belastningen på kretskortet när minnet installeras.



Figur 3. Rundad kant

Minnesfel

Vid minnesfel i systemet visas den nya felkoden ON-FLASH-FLASH (PÅ-BLINKAR-BLINKAR) eller ON-FLASH-ON (PÅ-BLINKAR-PÅ). Om hela minnet slutar att fungera slås inte LCD-skärmen på. Sök efter eventuella minnesfel genom att prova med att ansluta minnesmoduler som du vet fungerar till kontakterna på undersidan av systemet (eller under tangentbordet, som på vissa bärbara system).

USB-funktioner

USB (Universal Serial Bus) lanserades 1996. Det förenklade drastiskt anslutningen mellan värddatorer och kringutrustning, till exempel möss, tangentbord, externa drivrutiner och skrivare.

Låt oss med hjälp av nedanstående tabell ta en snabb titt på hur USB har utvecklats.

Tabell 1. Utveckling av USB

Typ	Dataöverföringshastighet	Kategori	Introduktionsår
USB 3.0/USB 3.1 Gen 1	5 Gbps	Superhastighet	2010
USB 2.0	480 Mbps	Hög hastighet	2000
USB 3.1 Gen 2	10 Gbps	Superhastighet	2013

USB 3.0/USB 3.1 Gen 1 (SuperSpeed USB)

I många år har USB 2.0 varit den rådande gränssnittsstandarden i PC-världen med omkring 6 miljarder sålda enheter, men behovet av ännu högre hastighet växer i och med att datorhårdvaran blir allt snabbare och kraven på bandbredd allt större. USB 3.0/USB 3.1 Gen 1 är svaret på konsumenternas krav med en hastighet som i teorin är 10 gånger snabbare än föregångaren. I korthet har USB 3.1 Gen 1 följande egenskaper:

- Högre överföringshastigheter (upp till 5 Gbit/s)
- Ökad maximal bussprestanda och ett mer effektivt strömutnyttjande för bättre samverkan med energislukande enheter.
- Nya energisparfunktioner.
- Dataöverföring med full duplex och stöd för nya överföringstyper.
- Bakåtkompatibilitet med USB 2.0.
- Nya kontakter och kablar.

I avsnitten som följer behandlas några av de vanligaste frågorna angående USB 3.0/USB 3.1 Gen 1.



Hastighet

För närvarande finns det tre hastighetslägen som definieras i den senaste specifikationen för USB 3.0/USB 3.1 Gen 1, nämligen SuperSpeed, Hi-Speed och Full-Speed. Det nya SuperSpeed-läget har en överföringshastighet på 4,8 Gbit/s. Specifikationen omfattar fortfarande USB-lägena Hi-Speed och Full-Speed, eller vad som brukar kallas USB 2.0 och USB 1.1. Dessa lägen är fortfarande långsammare (480 Mbit/s respektive 12 Mbit/s), men finns kvar för att säkerställa bakåtkompatibilitet.

USB 3.0/USB 3.1 Gen 1 ger en mycket högre prestanda tack vare följande tekniska förändringar:

- En ytterligare fysisk buss har lagts till parallellt med den befintliga USB 2.0-bussen (se bilden nedan).
- USB 2.0 hade tidigare fyra ledningar (ström, jord och ett ledningspar för differentiella data). Med USB 3.0/USB 3.1 Gen 1 tillkommer ytterligare fyra, vilket ger två par för differentialsignaler (för mottagning och sändning) för en kombination av totalt åtta anslutningar i kontakter och kablar.
- USB 3.0/USB 3.1 Gen 1 använder ett dubbelriktat datagränssnitt i stället för den lösning med halv duplex som USB 2.0 använder. Detta ger en tiofaldig ökning av den teoretiska bandbredden.



Med dagens ständigt ökande krav på dataöverföringar med HD-videoinnehåll, lagringsenheter med terabyte-kapacitet, digitala kameror med högt megapixelvärde osv. räcker det inte alltid med hastigheten hos USB 2.0. Dessutom kan ingen USB 2.0-anslutning någonsin komma i närheten av en teoretisk maximal genomströmningshastighet på 480 Mbit/s, vilket innebär dataöverföringar vid 320 Mbit/s (40 MB/s) – den realistiska maxhastigheten. På samma sätt kommer anslutningar med USB 3.0/USB 3.1 Gen 1 aldrig att uppnå 4,8 Gbit/s. Vi kommer antagligen att få se en realistisk maxhastighet på 400 MB/s med overhead. Med den hastigheten är USB 3.0/USB 3.1 Gen 1 tio gånger snabbare än USB 2.0.

Program

USB 3.0/USB 3.1 Gen 1 öppnar upp överföringsbanorna och ger enheterna mer utrymme att leverera bättre övergripande prestanda. I fall där USB-video nätt och jämnt var uthärdligt tidigare (både vad det gällde maximal upplösning, väntetid och videokomprimering) är det enkelt att föreställa sig att en bandbredd som är 5–10 gånger större gör att det fungerar mycket bättre. Single-Link DVI kräver en genomströmning på nästan 2 Gbit/s. I fall där 480 Mbit/s var begränsande är 5 Gbit/s mer än lovande. Med den utlovade hastigheten på 4,8 Gbit/s kommer standarden att passa utmärkt i en del produkter som tidigare inte alls var lämpade för USB, som externa RAID-lagringsystem.

I tabellen nedan visas några av de tillgängliga produkterna med SuperSpeed USB 3.0/USB 3.1 Gen 1:

- Externa USB 3.0/USB 3.1 Gen 1-hårddiskar för stationär dator
- Portabla USB 3.0/USB 3.1 Gen 1-hårddiskar
- Dockningsstationer och adaptrar med USB 3.0/USB 3.1 Gen 1
- Flashenheter och läsare med USB 3.0/USB 3.1 Gen 1
- Solid State-hårddiskar med USB 3.0/USB 3.1 Gen 1
- RAID-system med USB 3.0/USB 3.1 Gen 1
- Optiska medieenheter
- Multimedieenheter
- Nätverkshantering
- Adaptkort och hubbar med USB 3.0/USB 3.1 Gen 1

Kompatibilitet

Det som är så bra är att USB 3.0/USB 3.1 Gen 1 redan från starten har utformats för att fungera smidigt tillsammans med USB 2.0. Även om USB 3.0/USB 3.1 Gen 1 kräver nya fysiska anslutningar och därmed nya kablar för att kunna utnyttja hastigheten i det nya protokollet, behåller själva anslutningen samma rektangulära form med de fyra USB 2.0-kontakterna på exakt samma ställe som tidigare. På USB 3.0/USB 3.1 Gen 1-kablarna finns fem nya kontakter för oberoende mottagning och sändning av data som endast fungerar när de ansluts till en riktig SuperSpeed USB-anslutning.

Windows 8/10 har inbyggt stöd för USB 3.1 Gen 1-styrenheter. Detta i motsats till tidigare versioner av Windows, som fortsätter att kräva separata drivrutiner för USB 3.0/USB 3.1 Gen 1-styrenheter.

Microsoft har meddelat att Windows 7 kommer att ha stöd för USB 3.1 Gen 1, kanske inte direkt men genom ett kommande Service Pack eller en uppdatering. Det är inte uteslutet att tro att en lyckad lansering av stöd för USB 3.0/USB 3.1 Gen 1 i Windows 7 kommer att leda till att SuperSpeed även finner sin väg till Vista. Microsoft har bekräftat detta genom att konstatera att de flesta av deras partners anser att även Vista bör ha stöd för USB 3.0/USB 3.1 Gen 1.

HDMI 2.0

Det här ämnet beskriver HDMI 2.0 och dess funktioner och fördelar.

HDMI (High-Definition Multimedia Interface) är ett okomprimerat, helt digitalt ljud-/videogränssnitt som stöds av branschen. HDMI ger ett gränssnitt mellan vilken kompatibel digital ljud-/videokälla som helst, t.ex. en DVD-spelare eller A/V-mottagare, och en kompatibel digital ljud- och/eller bildskärmsenhet, t.ex. en digital TV (DTV). De avsedda användningsområdena för HDMI-TV-apparater och DVD-spelare. De främsta fördelarna är att mängden kablar minskar och att innehållet skyddas. HDMI stöder standardvideo, förbättrad video eller HD-video plus flerkanaligt digitalt ljud via en och samma kabel.

HDMI 2.0-funktioner

- **HDMI-Ethernetkanal** – Lägger till nätverksfunktion med hög hastighet till en HDMI-länk, vilket gör att användarna kan dra full nytta av enheter som använder IP utan någon separat Ethernet-kabel
- **Returkanal för ljud** – Gör att en HDMI-ansluten TV med en inbyggd mottagare kan skicka ljuddata "uppströms" till ett surroundljudsystem, vilket eliminerar behovet av en separat ljudkabel
- **3D** – Definierar indata/utdata-protokoll för de vanligaste 3D-videoformaten, vilket möjliggör spel i äkta 3D och tillämpningar för 3D-hemmabiosystem
- **Innehållstyp** – Signalering av innehållstyp i realtid mellan skärm och källenheter, vilket gör att en TV kan optimera bildinställningarna baserat på innehållstyp
- **Additional Color Spaces** (Ytterligare färgrymder) – Lägger till stöd för ytterligare färgmodeller som används inom digitalfoto och datorgrafik
- **Stöd för 4K** – Möjliggör videoupplösningar på betydligt mer än 1080 p och har stöd för nästa generation skärmar som tävlar med de Digital Cinema-system som används på många kommersiella biografer
- **HDMI Micro-kontakt** – En ny, mindre kontakt för mobiltelefoner och andra bärbara enheter som hanterar videoupplösningar på upp till 1080 p
- **Automotive Connection System** – Nya kablar och kontakter för fordonsvideosystem, utformade för att uppfylla de unika kraven som fordonsmiljön ställer samtidigt som de ger äkta HD-kvalitet

Fördelar med HDMI:

- HDMI med hög kvalitet överför okomprimerat digitalt ljud och video för den bästa och skarpaste bildkvaliteten
- HDMI till låg kostnad ger kvaliteten och funktionaliteten hos ett digitalt gränssnitt samtidigt som det stöder okomprimerade videoformat på ett enkelt och kostnadseffektivt sätt
- Audio HDMI stöder flera ljudformat från standardstereo- till flerkanaligt surroundljud
- HDMI kombinerar video och flerkanalsljud i en enda kabel, vilket gör att du undviker de kostnader, den komplexitet och den risk för sammanblandning som förknippas med mängden kablar som för närvarande används i A/V-system
- HDMI stöder kommunikation mellan videokällan (exempelvis en DVD-spelare) och DTV, vilket möjliggör nya funktioner

Ta bort och installera komponenter





Rekommenderade verktyg

Procedurerna i detta dokument kan kräva att följande verktyg används:

- Liten spårskruvmejsel
- Stjärnskruvmejsel nr 1
- Liten ritspenna av plast

Lista över skruvstorlek

Tabell 2. OptiPlex MFF

Komponent	Skruvtyp	Kvantitet	Bild
Kåpan	#6,32x9,3	1	
Högtalare	M2,5x4	2	
AUX-antenn	M3x3	1	
Moderkort	M3x4 #6,32x5,4	2 3	
WLAN	M2x3,5	1	
SSD		1	

Mikro moderkort layout

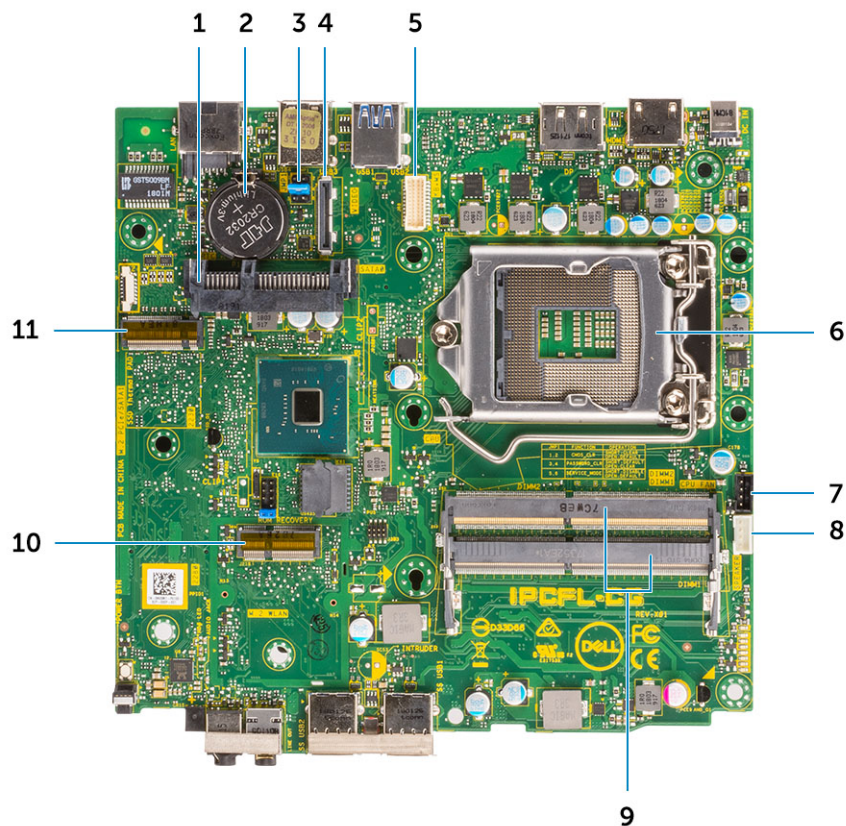

- | | | | |
|----|---|----|---|
| 1 | HDD-kontakt | 2 | Knappcellsbatteri |
| 3 | Rensa CMOS/lösenord/bygel för serviceläge | 4 | Valfri videokontakt (HDMI 2.0b / DP/ VGA) |
| 5 | Serieportskontakt för tangentbord och mus | 6 | Processoruttag |
| 7 | CPU-fläktkontakt | 8 | Kontakt för intern högtalare |
| 9 | Minnesplatser | 10 | M.2 WLAN-kontakt |
| 11 | M.2 SSD-kontakt | | |

Sidokåpa

Ta bort sidopanelen

- 1 Följ anvisningarna i [Innan du arbetar inuti datorn](#).
- 2 Så här tar du bort sidopanelen:
 - a Ta bort vingskruven som fäster sidopanelen till systemet.



b Skjut sidopanelen mot datorns framsida och lyft upp luckan för att ta bort den från systemet.

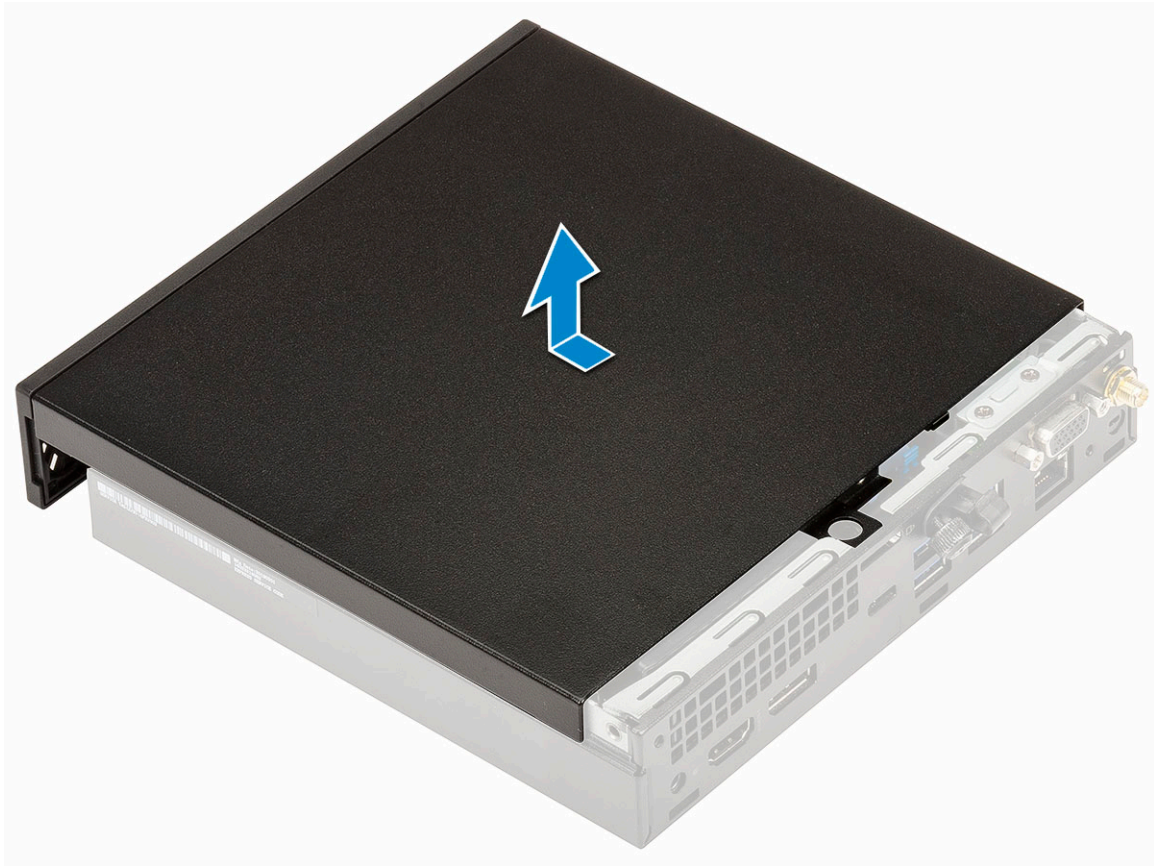

Installera sidopanelen

- 1 För att installera sidopanelen:
 - a Placera sidopanelen på systemet.
 - b Skjut panelen mot systemets baksida för att installera den.

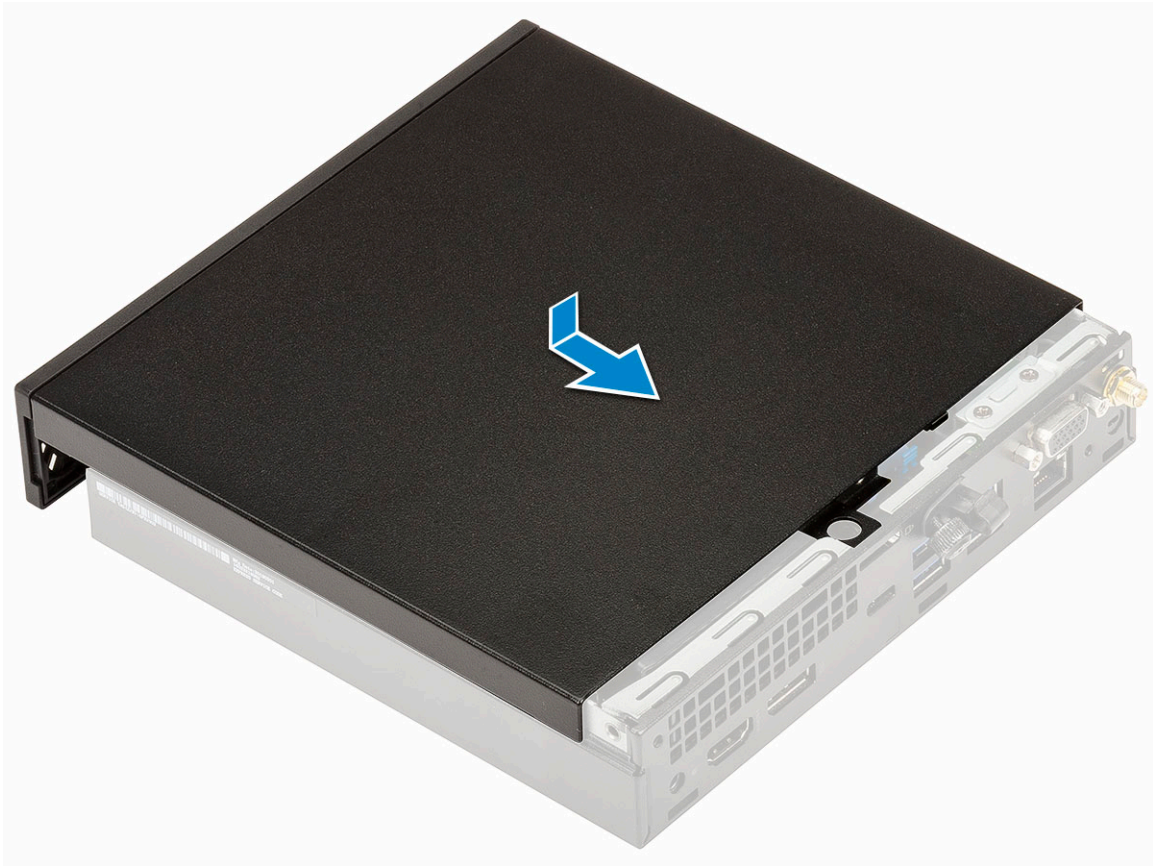

- c Sätt tillbaka vingskruven som håller fast sidopanelen i datorn.



- 2 Följ anvisningarna i [När du har arbetat inuti datorn](#).

Hårddiskenheten

Ta bort 2,5-tums hårddiskenheten

- 1 Följ anvisningarna i [Innan du arbetar inuti datorn](#).
- 2 Ta bort [sidopanelen](#)
- 3 Ta bort hårddiskenheten så här:
 - a Tryck på de blå flikarna på båda sidorna av hårddiskmonteringen [1].
 - b Tryck hårddiskenheten för att lossa den från systemet.

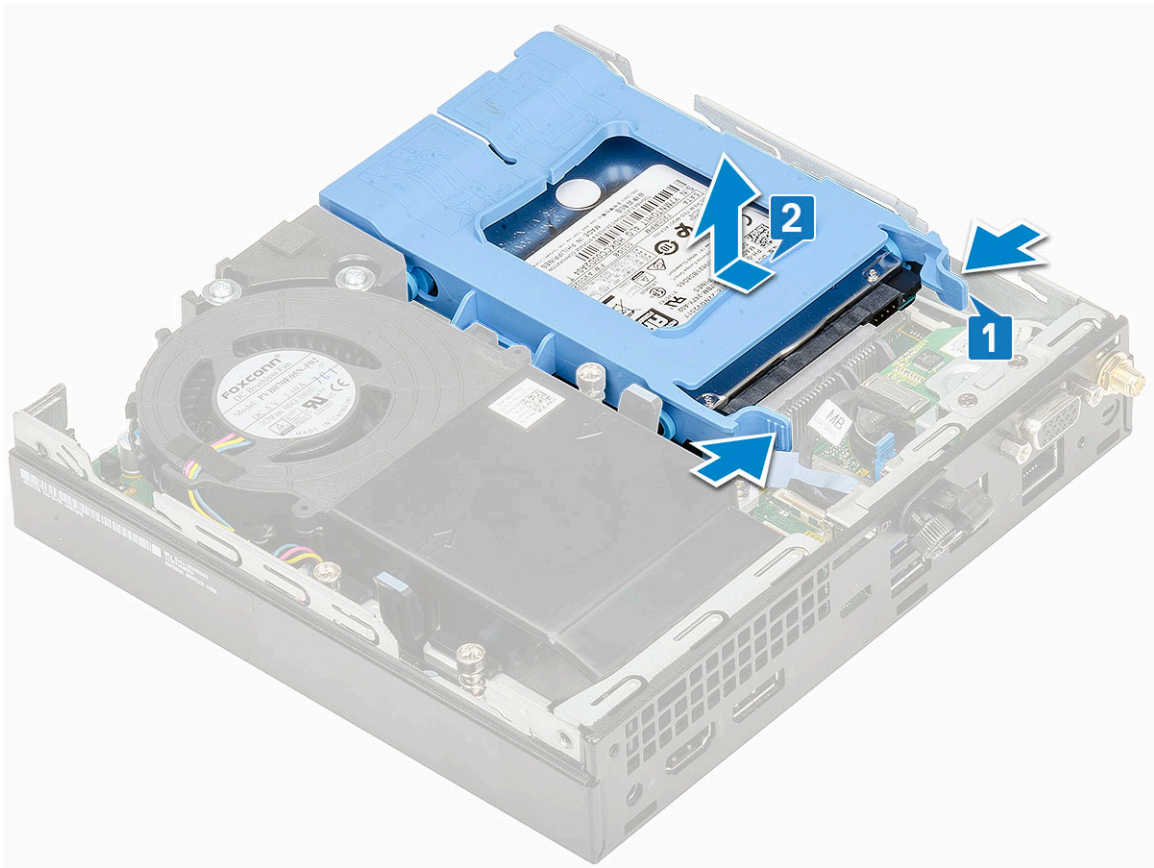

Ta bort 2,5-tums hårddisken från hårdiskhållaren

- 1 Följ proceduren i [Innan du arbetar inuti datorn](#).
- 2 Ta bort:
 - a Sidokåpa
 - b 2,5-tums hårddiskenheten
- 3 Ta bort hårdiskhållaren så här:
 - a Dra i ena sidan av hårdiskhållaren att lossa stiften på hållaren från urtagen på hårddisken [1] och lyft upp hårddisken [2].

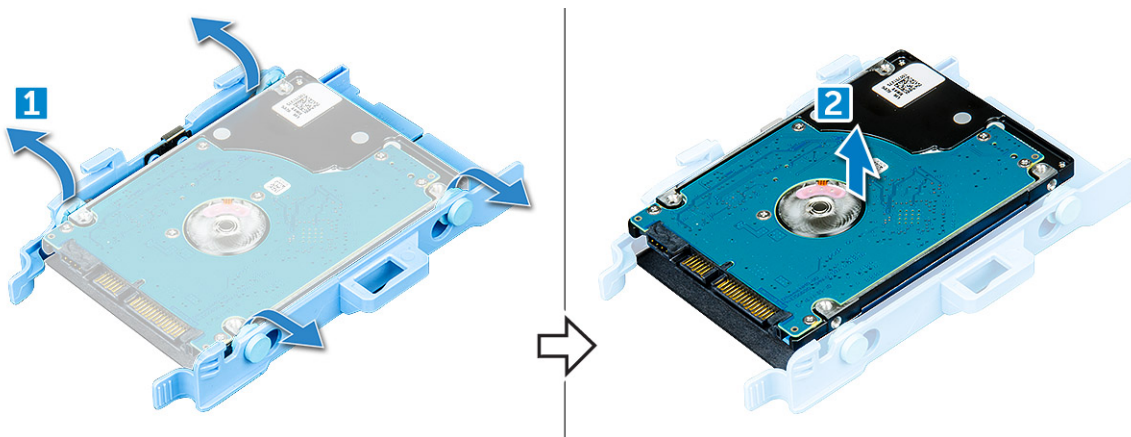

Installera 2,5-tums hårddisken i hårddiskhållaren

- 1 Rikta in och för in stiften på hårddiskhållaren i spåren på ena sidan av hårddisken.
- 2 Böj den andra sidan av hårddiskhållaren och rikta in och för in stiften på hållaren i hårddisken.
- 3 Installera:
 - a [2,5-tums hårddiskenheten](#)
 - b [Sidokåpa](#)
- 4 Följ anvisningarna i [När du har arbetat inuti datorn](#).

Installera 2,5-tums hårddiskenheten

- 1 Installera hårddiskenheten så här:
 - a Sätt i hårddiskenheten i facket på systemet.
 - b Skjut hårddiskenheten mot kontakten i moderkortet tills den klickar på plats.



- 2 Installera [sidopanelen](#).
- 3 Följ anvisningarna i [När du har arbetat inuti datorn](#).

Systemfläkt

Ta bort kylflänsfläkten

- 1 Följ anvisningarna i [Innan du arbetar inuti datorn](#).
- 2 Ta bort [sidopanelen](#)
- 3 Ta bort kylflänsfläkten så här:
 - a Tryck på de blå flikarna på båda sidorna av kylflänsfläkten [1].
 - b Skjut och lyft bort kylflänsfläkten för att lossa den från systemet.
 - c Vänd på kylflänsfläkten och ta bort den från systemet [2].

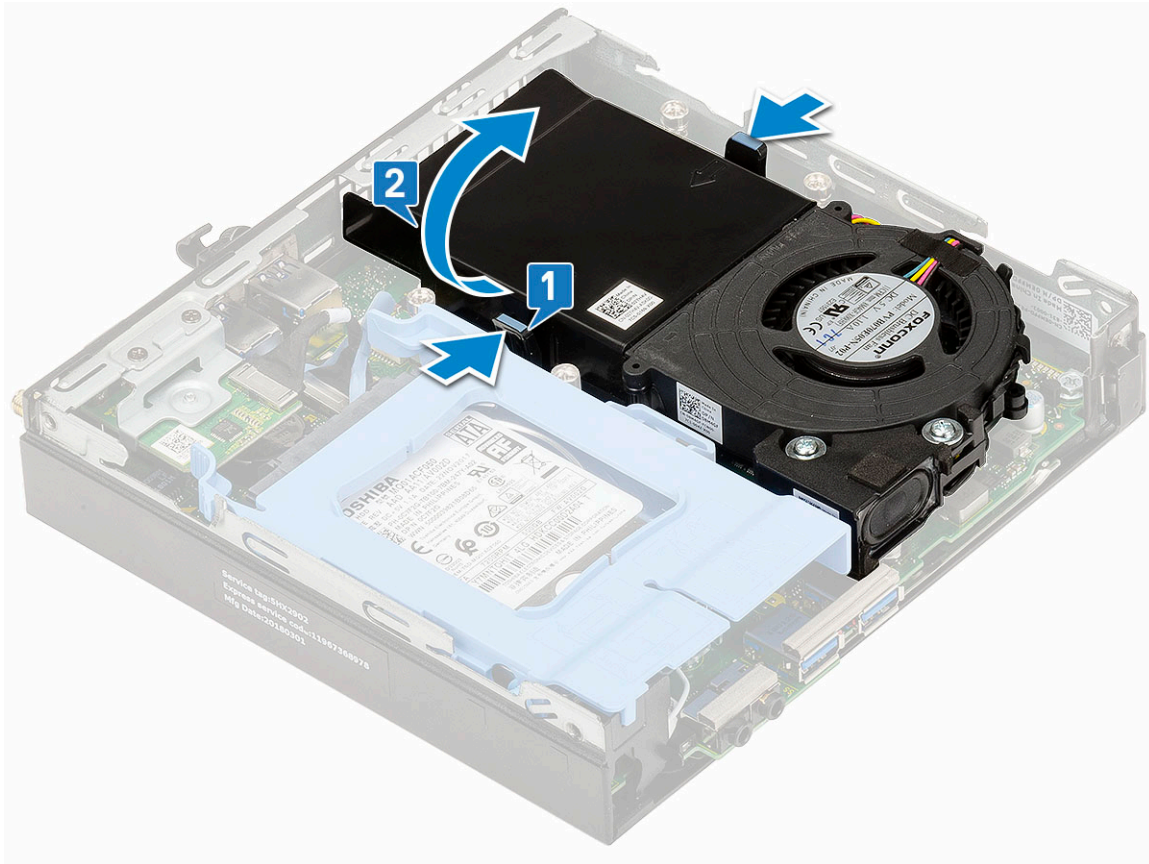

- 4 Koppla bort högtalarkabeln och kylflänsfläktens kabel från kontaktarna på moderkortet.

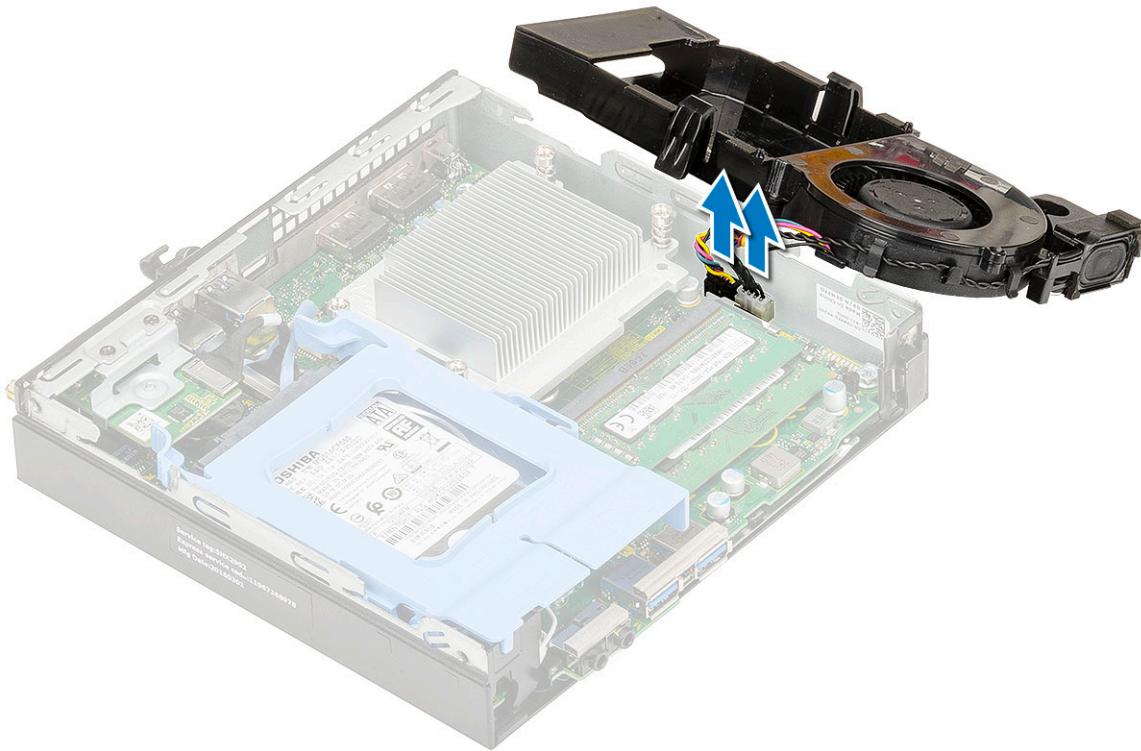

Installera kylflänsfläkten

- 1 Gör så här för att installera kylflänsfläkten:
 - a Anslut högtalarkabeln och kylflänsfläktens kabel till kontaktarna på moderkortet.

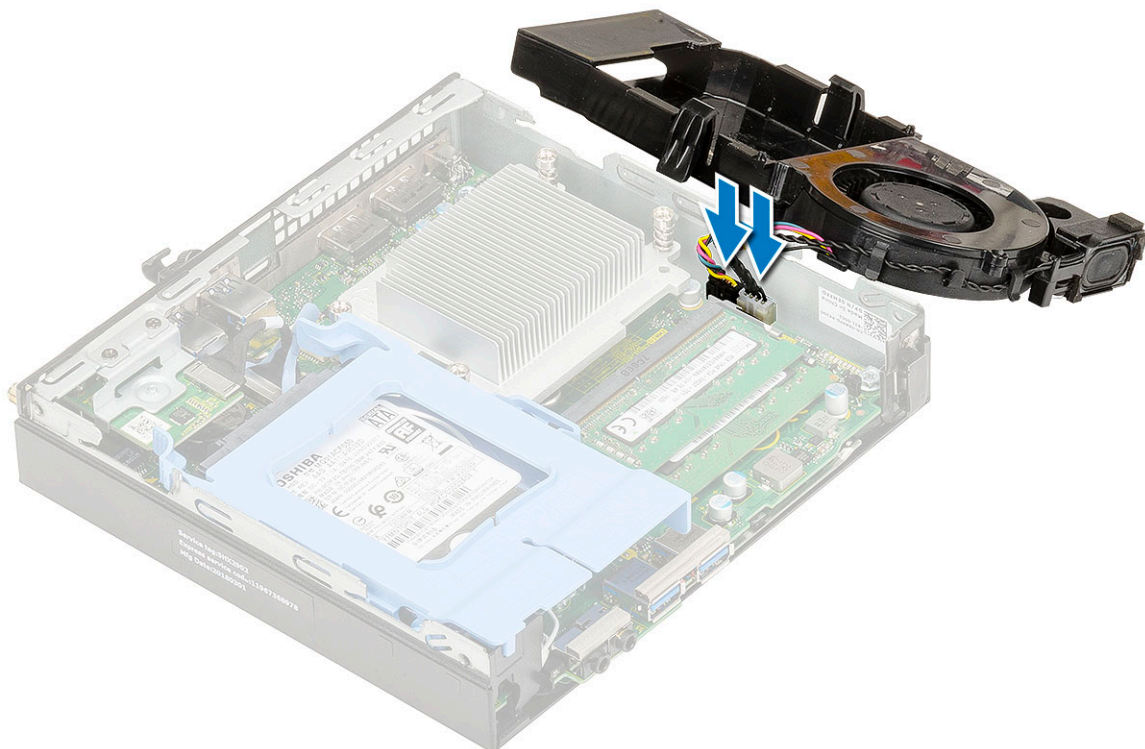

- b Placera kylflänsfläkten på systemet och skjut tills den klickar på plats.

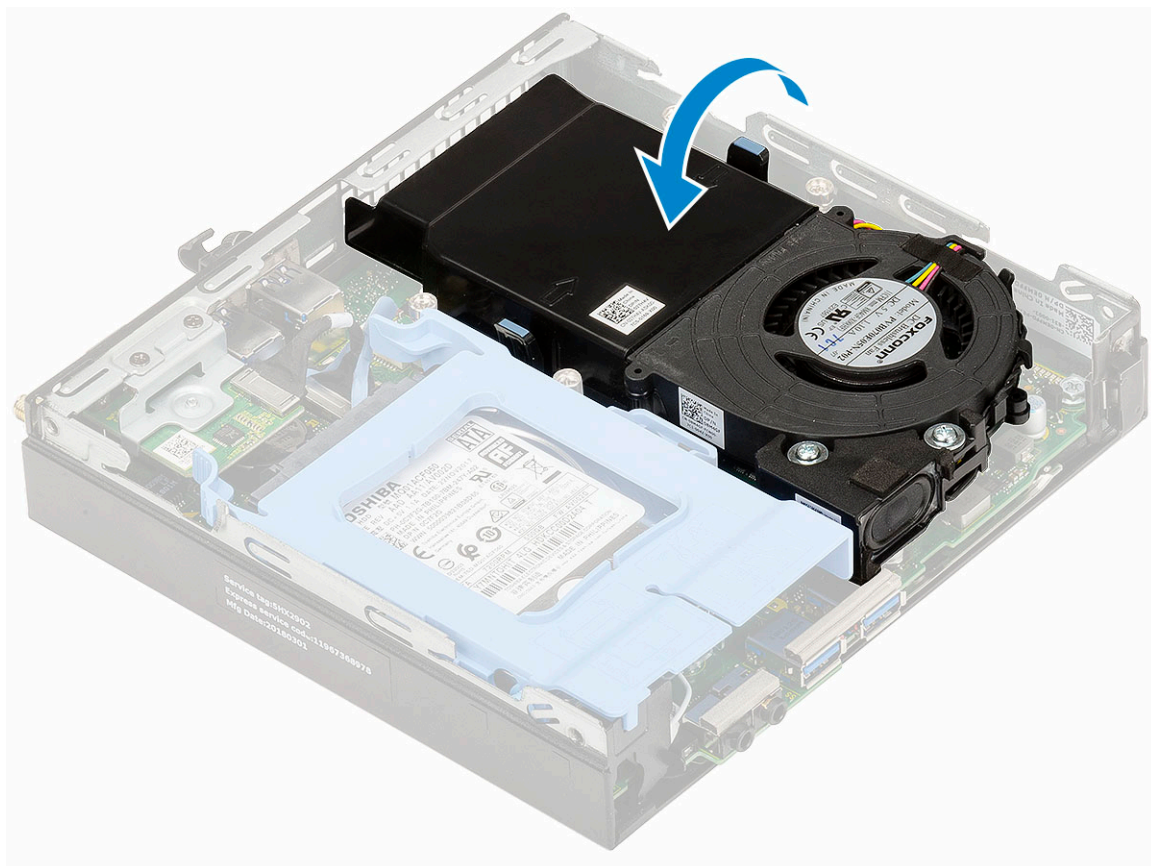

- 2 Installera [sidpanelen](#).
- 3 Följ anvisningarna i [När du har arbetat inuti datorn](#).

Högtalare

Ta bort högtalaren

- 1 Följ anvisningarna i [Innan du arbetar inuti datorn](#).
- 2 Ta bort:
 - a [Sidokåpa](#)
 - b [Kylflänsfläkt](#)
- 3 Ta bort högtalaren genom att:
 - a Lossa högtalarkabeln från låshakarna på kylflänsfläkten [1].
 - b Ta bort de två (M2,5x4) som håller fast högtalaren i kylflänsfläkten [2].
 - c Ta bort högtalaren från kylflänsfläkten [3].

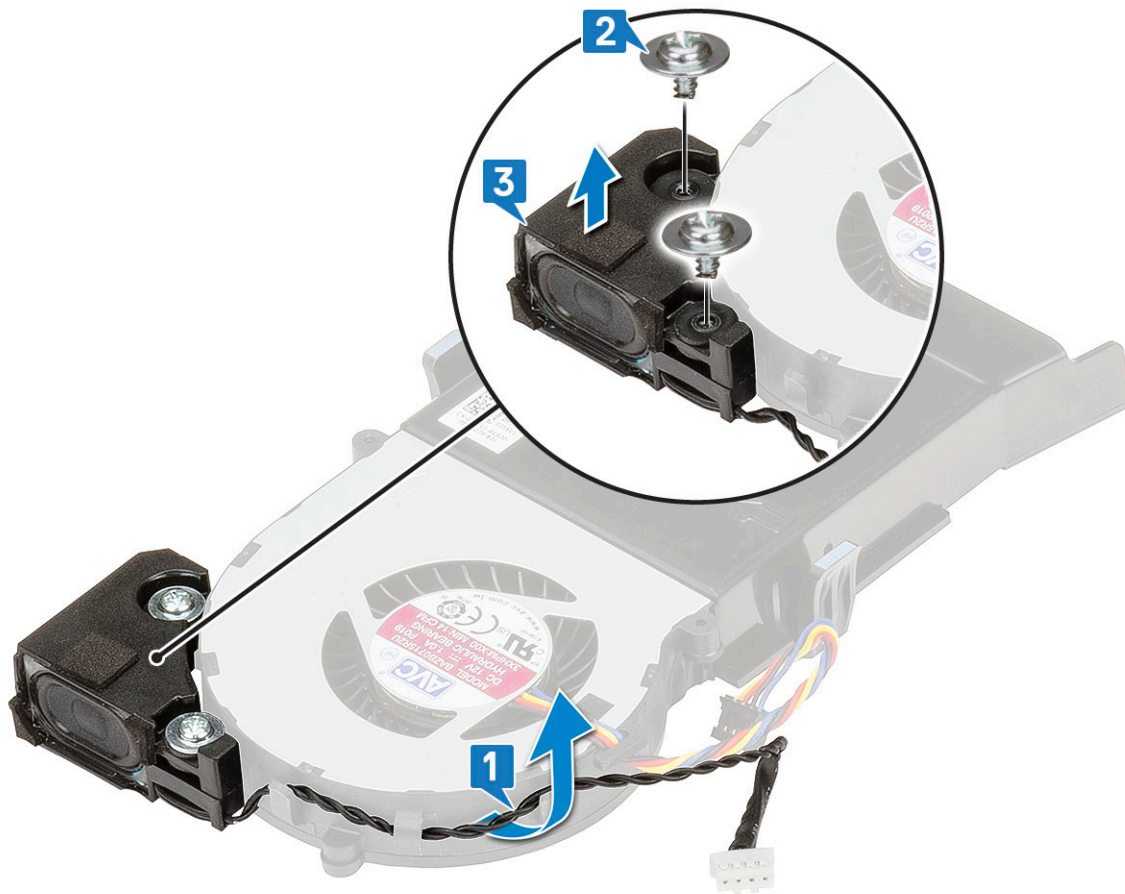

Installera högtalare

- 1 Så här installerar du högtalaren:
 - a Rikta in urtagen på högtalaren med urtagen på kylflänsfläkten [1].
 - b Sätt tillbaka de två (M2,5x4) skruvarna som håller högtalaren på kylflänsfläkten [2].
 - c Dra högtalarkabeln genom låshakarna på kylflänsfläkten [3].

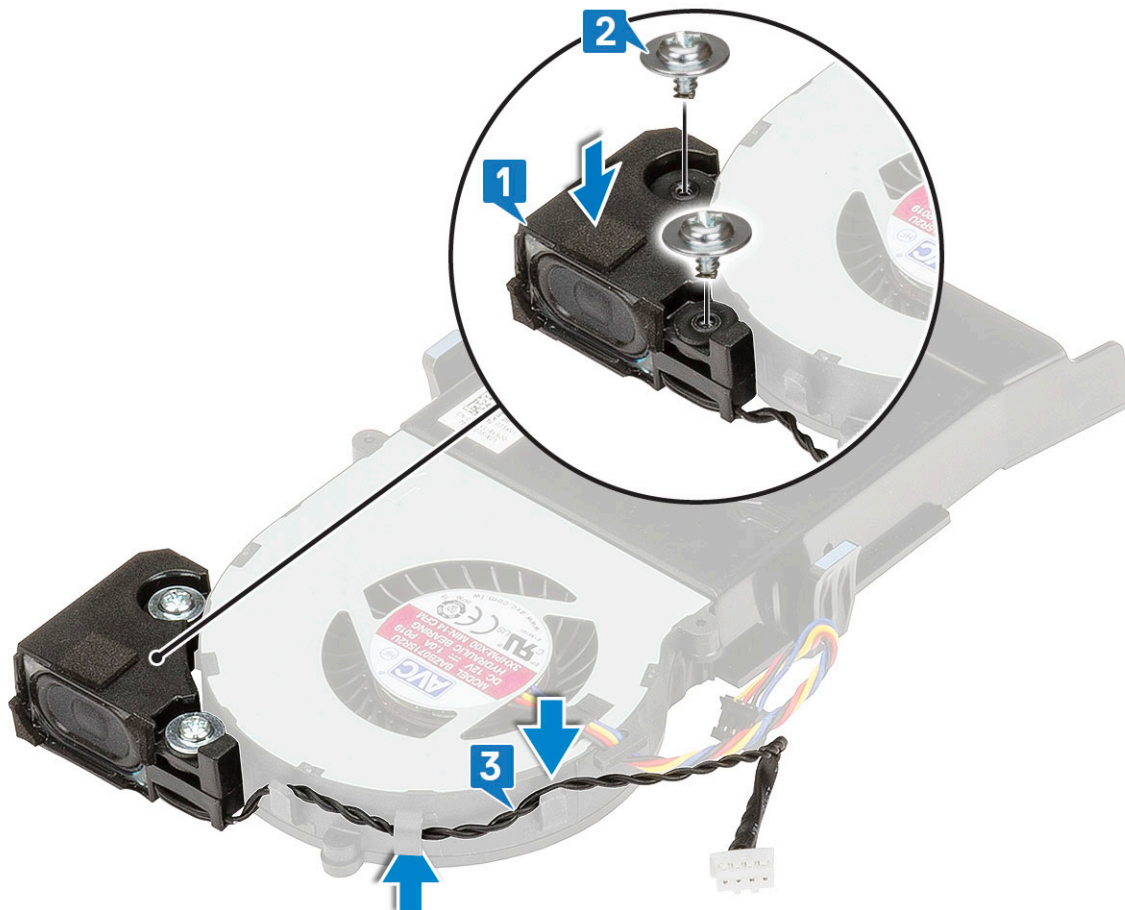

- 2 Installera:
 - a Kylflänsfläkt
 - b Sidokåpa
- 3 Följ anvisningarna i [När du har arbetat inuti datorn](#).

Minnesmoduler

Ta bort en minnesmodul

- 1 Följ anvisningarna i [Innan du arbetar inuti datorn](#).
- 2 Ta bort:
 - a Sidokåpa
 - b Kylflänsfläkt
- 3 Ta bort minnesmodulen genom att:
 - a Dra bort låsklämmorna från minnesmodulen tills minnesmodulen hoppar upp [1].
 - b Ta bort minnesmodulen från sockeln på moderkortet [2].

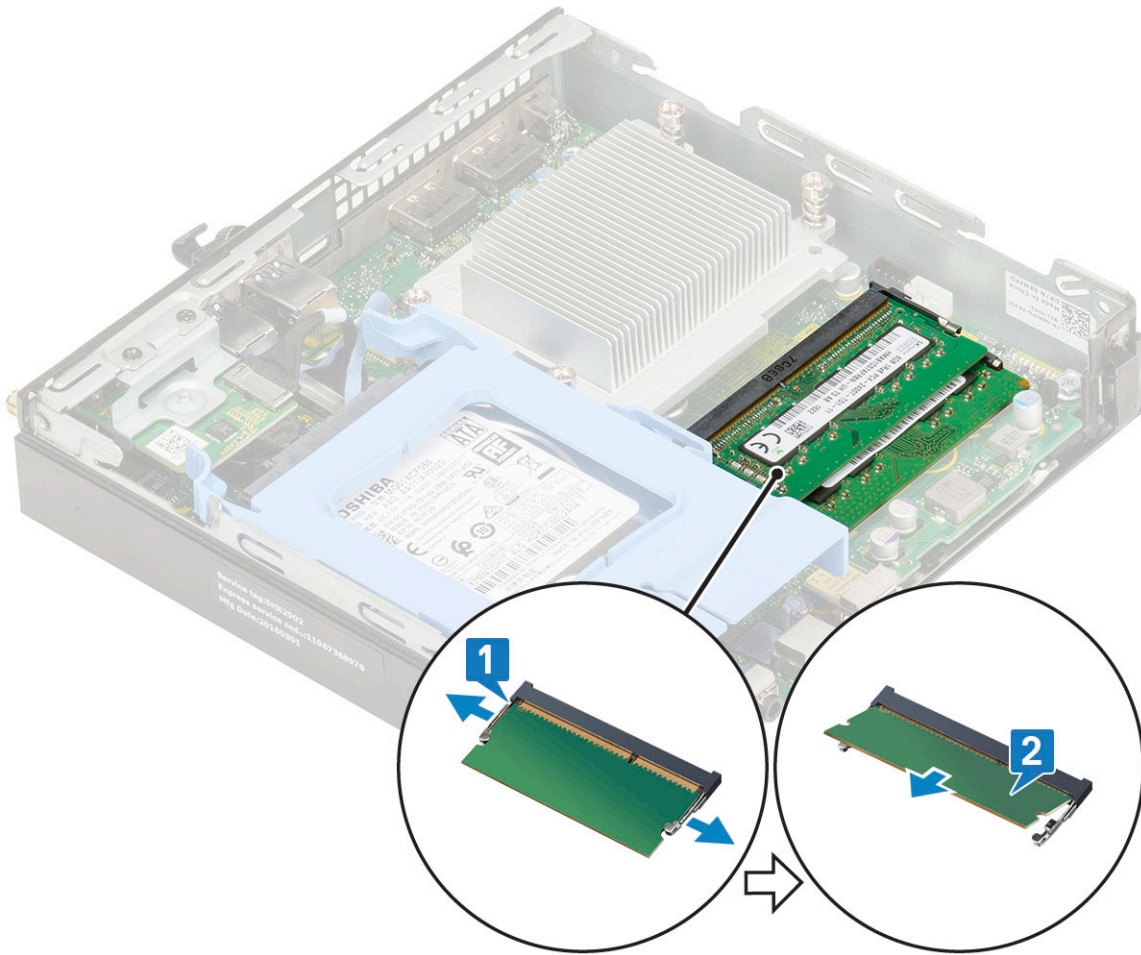

Installera minnesmodul

- 1 Så här installerar du minnesmodulen:
 - a Rikta in skåran på minnesmodulen med fliken på minnesmodulkontakten.
 - b För in minnesmodulen i minnesmodulsockeln [1] och tryck tills den klickar fast på plats [2].

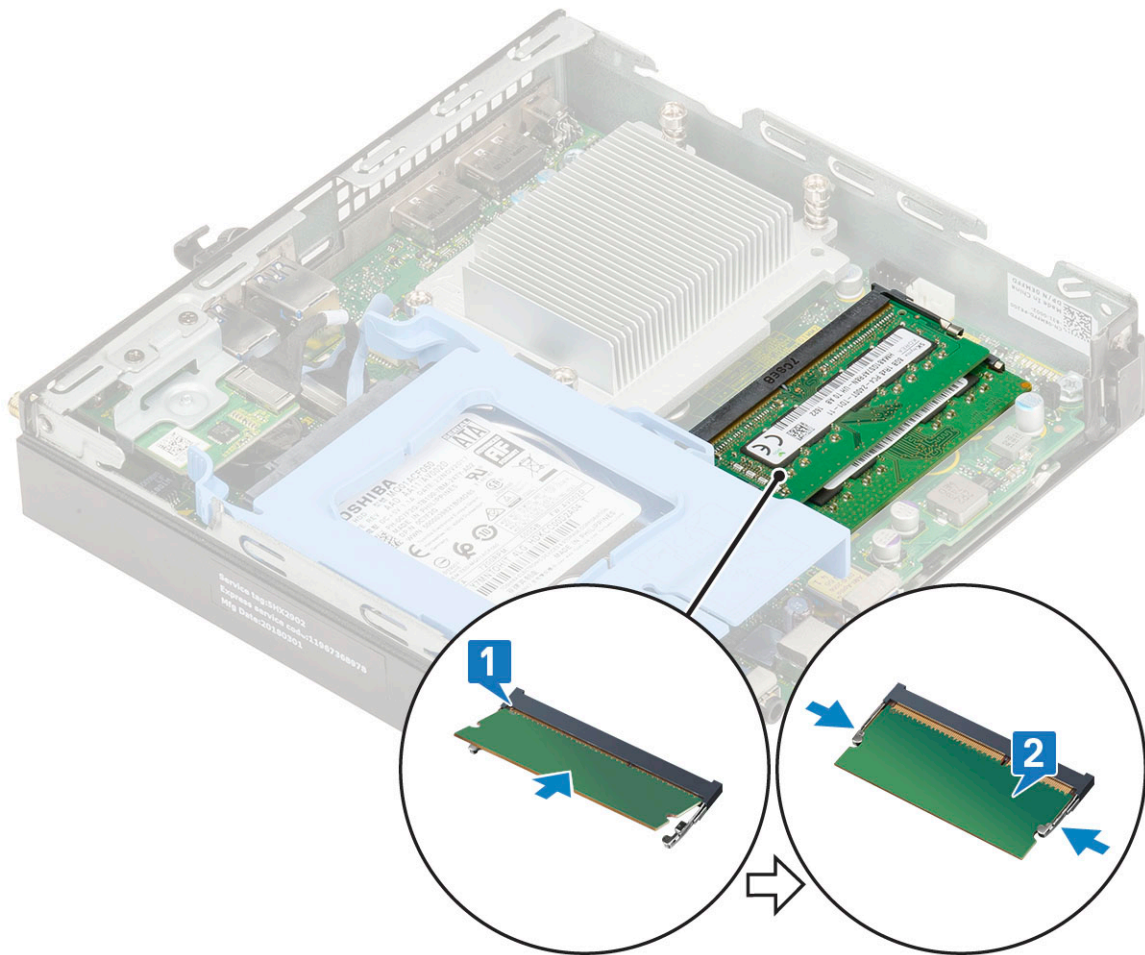

- 2 Installera:
 - a [Kylflänsfläkt](#)
 - b [Sidokåpa](#)
- 3 Följ anvisningarna i [När du har arbetat inuti datorn](#).

Kylfläns

Ta bort kylflänsen

- 1 Följ anvisningarna i [Innan du arbetar inuti datorn](#).
- 2 Ta bort:
 - a [Sidokåpa](#)
 - b [2,5-tums hårddiskenheten](#)
 - c [Kylflänsfläkt](#)
- 3 Gör så här för att ta bort kylflänsen:
 - a Skruva loss de fyra (M3) fästskruvarna som håller fast kylflänsen på systemet [1].

ⓘ | OBS: 35 W processorn har fyra skruvar och 65 W processorn har tre skruvar.
 - b Lyft bort kylflänsen från systemet [2].

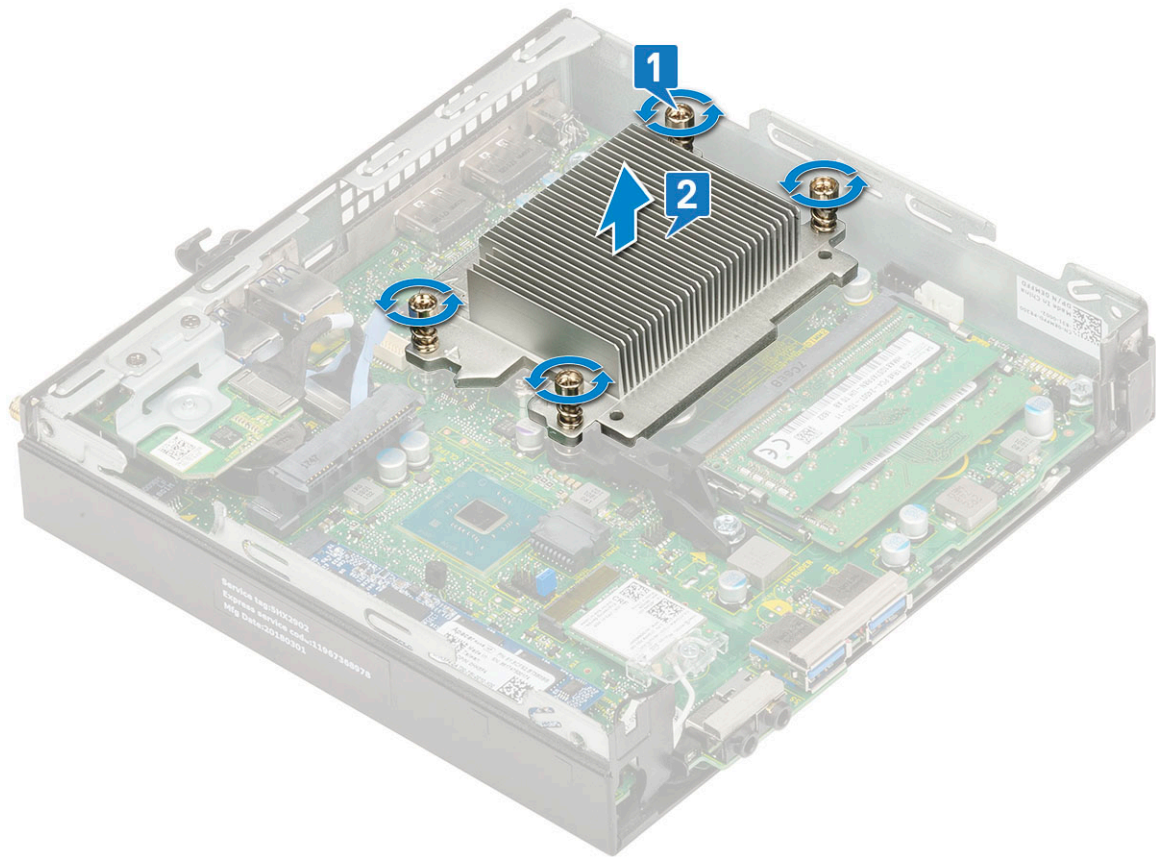

Installera kylflänsen

- 1 Gör så här för att installera kylflänsen:
 - a Placera kylflänsen på processorn [1].
 - b Dra åt de fyra (M3) fästskruvarna som håller fast kylflänsen mot moderkortet [2].

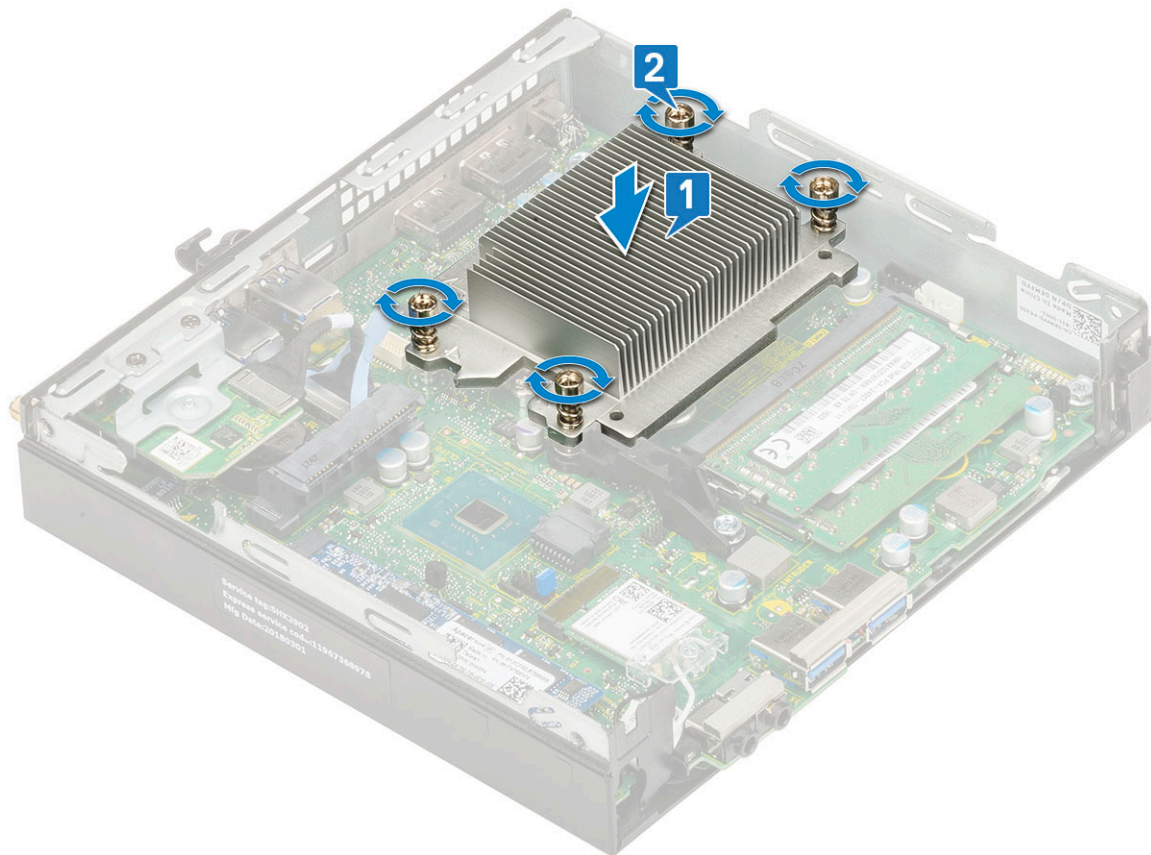

- 2 Installera:
 - a [Kylflänsfläkt](#)
 - b [2,5-tums hårddiskmontering](#)
 - c [Sidokåpa](#)
- 3 Följ anvisningarna i [När du har arbetat inuti datorn](#).

Processor

Ta bort processorn

- 1 Följ proceduren i [Innan du arbetar inuti datorn](#).
- 2 Ta bort:
 - a [Sidokåpa](#)
 - b [2,5-tums hårddiskenheten](#)
 - c [Kylflänsfläkt](#)
 - d [Kylfläns](#)
- 3 Så här tar du bort processorn.
 - a Lossa sockelspaken genom att föra spaken nedåt och ut från under fliken på processorskyddet [1].
 - b Lyft spaken uppåt och lyft processorskyddet [2].

⚠ VIKTIGT!: Processorsockelns stift är ömtåliga och kan skadas permanent. Var försiktig så att du inte böjer stiften i processorsockeln när du tar bort processorn från sockeln.

- c Lyft ut processorn ur sockeln [3].

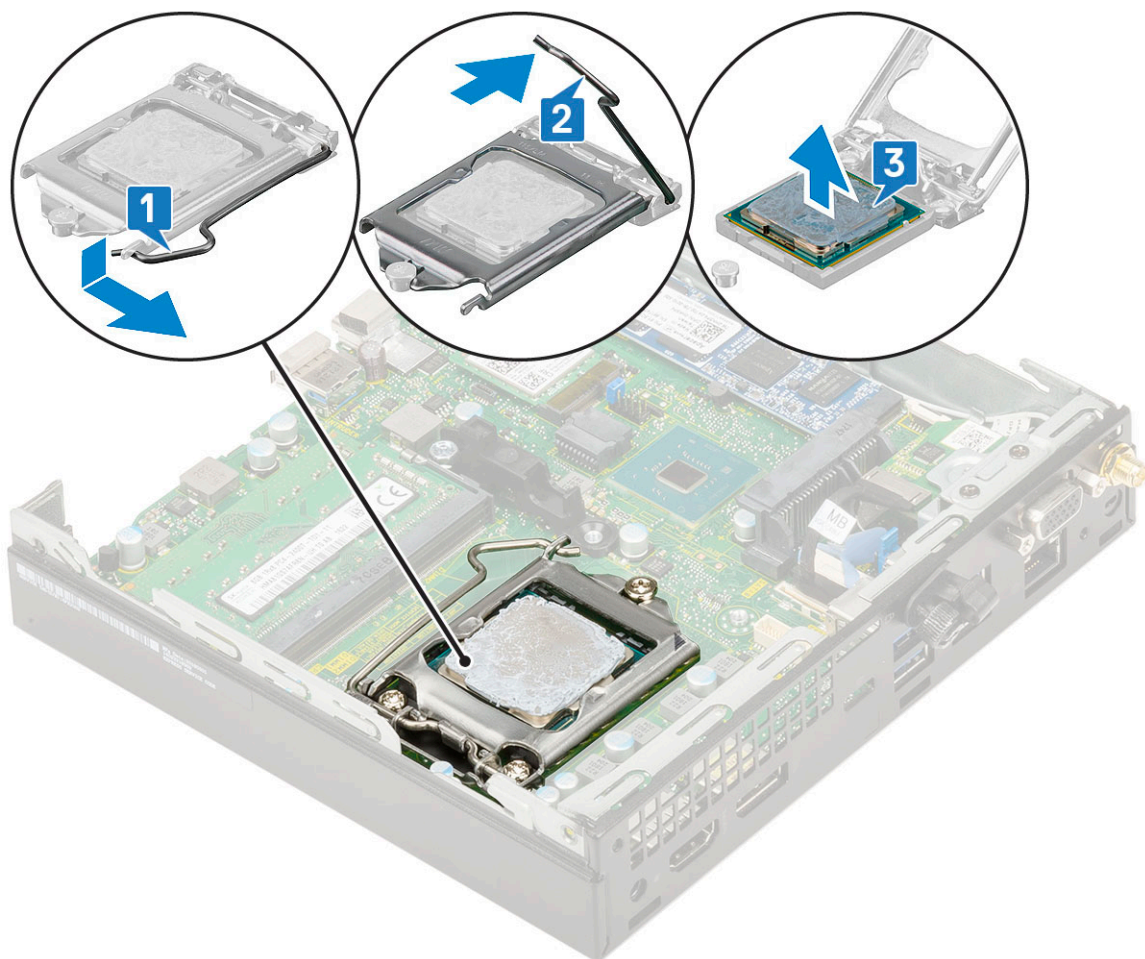

ⓘ OBS: Ta bort processorn, placera den i en antistatisk förpackning för återanvändning, returnera eller förvara temporärt. Rör inte vid undersidan av processorn för att undvika skador på processorns kontakter. Rör endast vid sidokanterna på processorn.

Installera processorn

1 Så här installerar du processorn:

- a Rikta in processorn med sockelkilarna.

⚠ VIKTIGT! Tvinga inte processorn på plats. Om processorn är i rätt läge fäster den lätt i sockeln.

- b Rikta in stift-1-indikeringen på processorn med triangeln på sockeln.
- c Placera processorn på sockeln så att urtagen på processorn är i linje med sockelkilarna [1].
- d Stäng processorskyddet genom att skjuta in det under fästskruven [2].
- e Sänk sockelspaken och tryck in den under fliken för att låsa den [3].

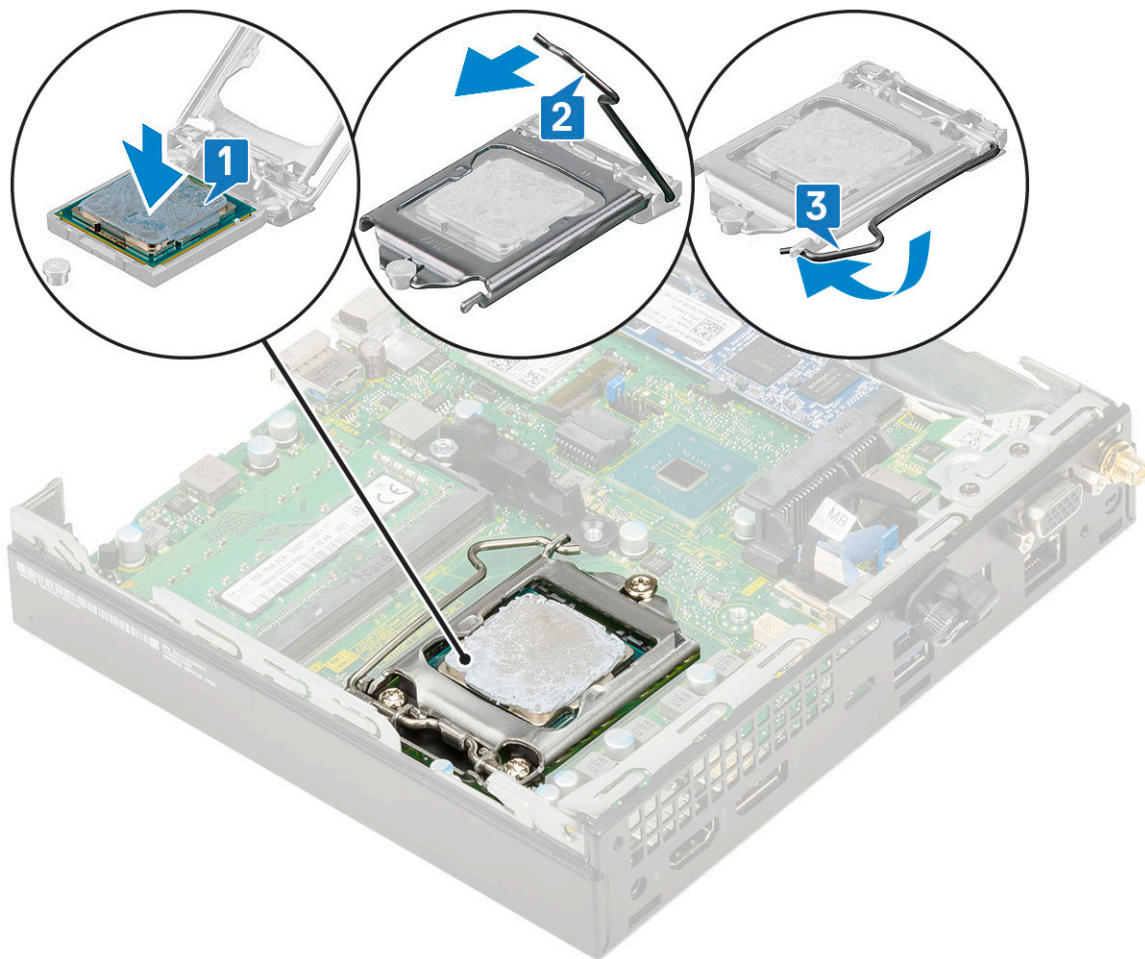

- 2 Installera:
 - a [Kylfläns](#)
 - b [Kylflänsfläkt](#)
 - c [2,5-tums hårddiskmontering](#)
 - d [Sidokåpa](#)
- 3 Följ anvisningarna i [När du har arbetat inuti datorn](#).

WLAN-kortet

Ta bort WLAN-kortet

- 1 Följ anvisningarna i [Innan du arbetar inuti datorn](#).
- 2 Ta bort:
 - a [Sidokåpa](#)
 - b [2,5-tums hårddiskenheten](#)
- 3 Ta bort WLAN-kortet genom att:
 - a Ta bort den enda (M2x3,5 skruven som håller fast plastfliken i WLAN-kortet [1].
 - b Ta bort plastfliken för att få åtkomst till WLAN-antennablarna [2].
 - c Koppla ur WLAN-antennablarna från kontaktarna på WLAN-kortet [3].
 - d Lyft WLAN-kortet ur kontakten på moderkortet [4].

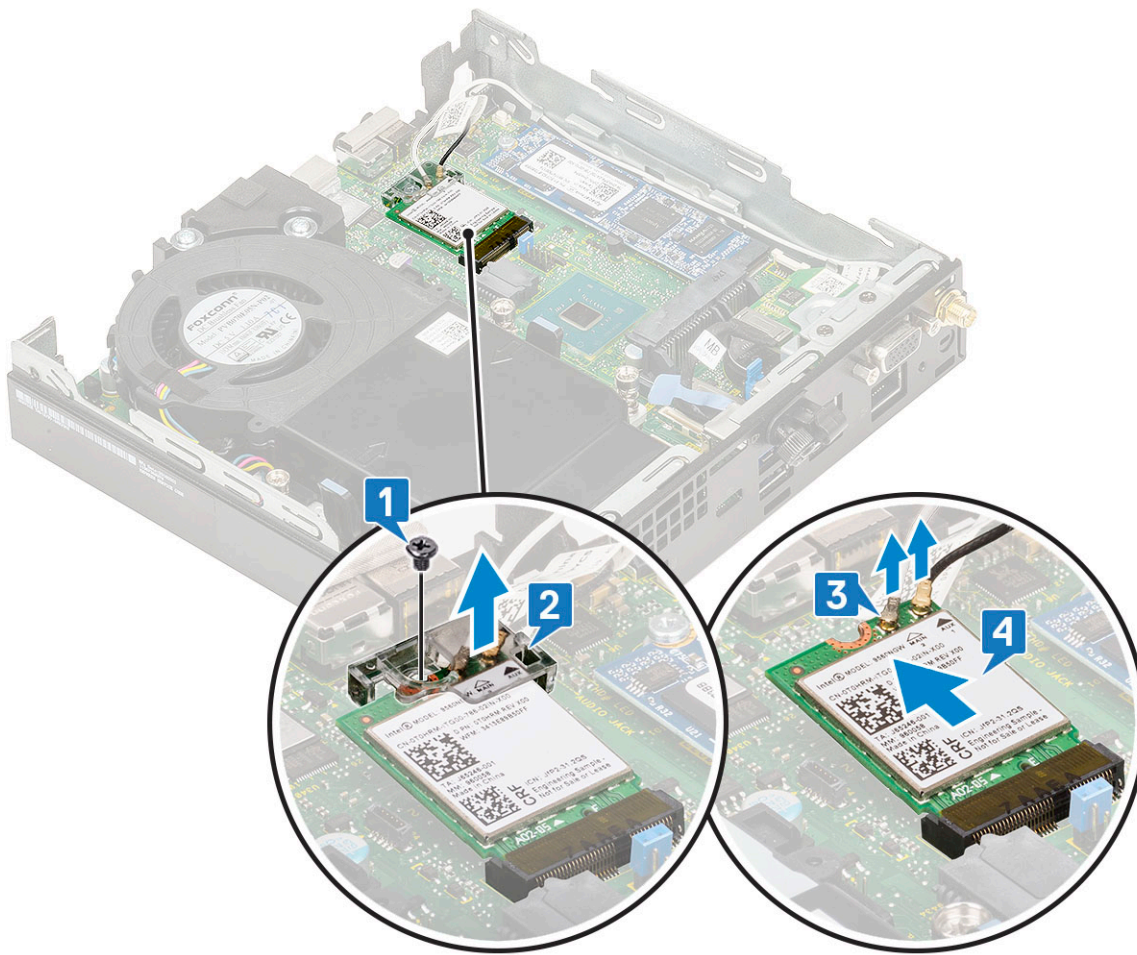

Installera WLAN-kortet

- 1 Installera WLAN-kortet så här:
 - a Sätt i WLAN-kortet i kontakten på moderkortet [1].
 - b Anslut WLAN-antennkablarna till kontaktarna på WLAN-kortet [2].
 - c Placera plastfliken för att fästa WLAN-kablarna [3].
 - d Sätt tillbaka den enda (M2X3,5) skruven som håller fast plastfliken till WLAN-kortet [4].

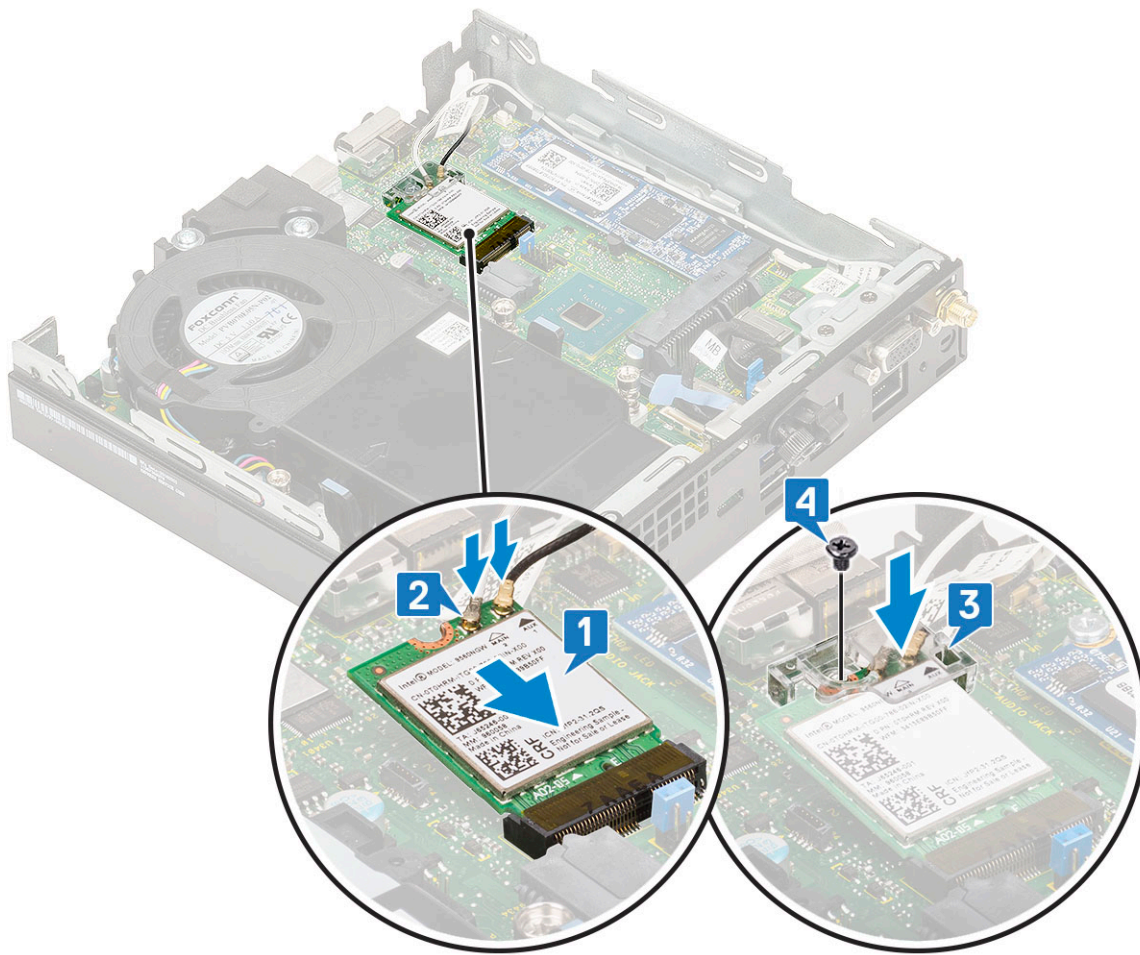

- 2 Installera:
 - a 2,5-tums hårddiskenheten
 - b Sidokåpa
- 3 Följ anvisningarna i [När du har arbetat inuti datorn](#).

M.2 PCIe SSD

Ta bort M.2 PCIe SSD

ⓘ **OBS:** Anvisningarna gäller även M.2 SATA SSD.

- 1 Följ anvisningarna i [Innan du arbetar inuti datorn](#).
- 2 Ta bort:
 - a Sidokåpa
 - b 2,5-tums hårddiskenheten
- 3 Så tar du bort M.2 PCIe SSD:
 - a Sätt tillbaka den enda (M2x3,5) skruven som håller fast M.2 PCIe SSD i moderkortet [1].
 - b Lyft upp och dra ut PCIe SSD från kontakten på moderkortet [2].

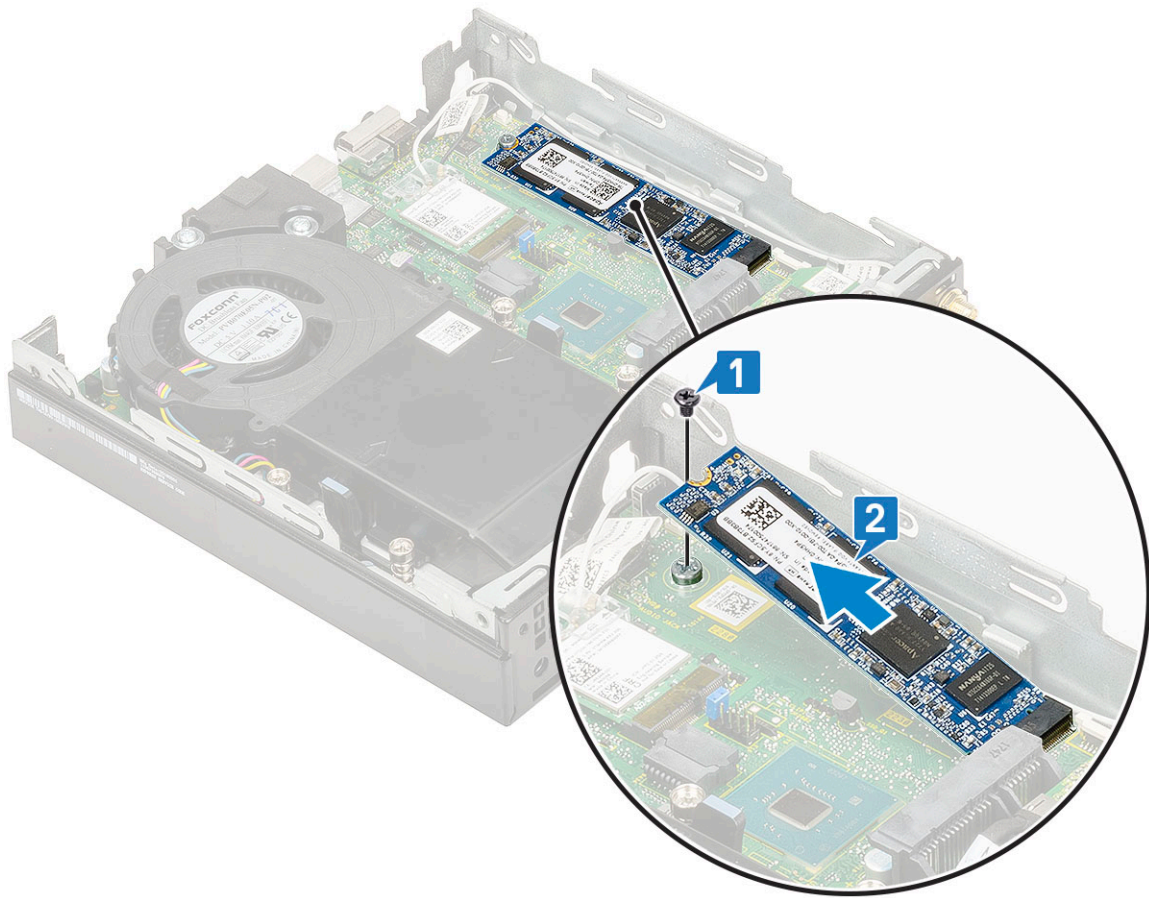

Installera M.2 PCIe SSD

ⓘ | **OBS:** Anvisningarna gäller även M.2 SATA SSD.

- 1 För att installera M.2 PCIe SSD:
 - a Sätt i M.2 PCIe SSD i kontakten på moderkortet [1].
 - b Sätt tillbaka den enda (M2X3,5) skruven som håller fast M.2 PCIe SSD i moderkortet [2].

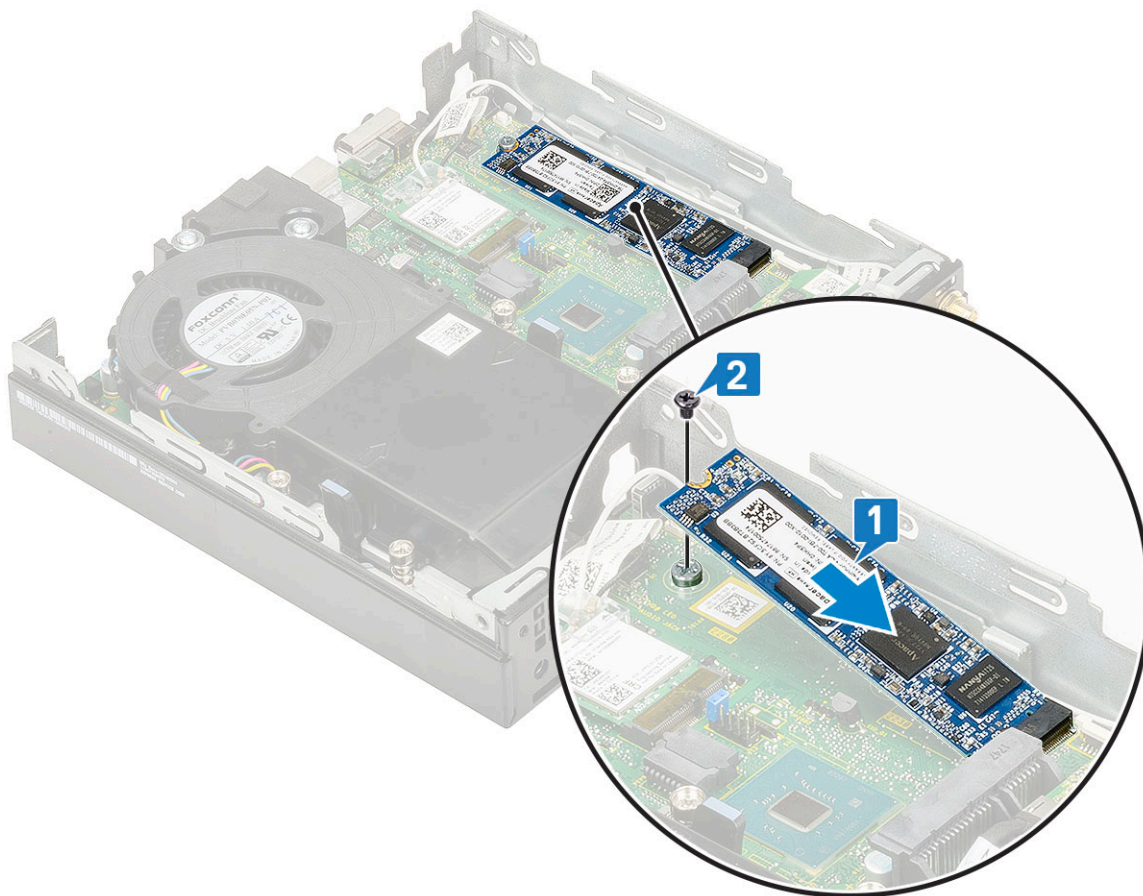

- 2 Installera:
 - a [2,5-tums hårddiskenheten](#)
 - b [Sidokåpa](#)
- 3 Följ anvisningarna i [När du har arbetat inuti datorn](#).

Tillvalsmodul

Ta bort en minnesmodul (tillval)

- 1 Följ anvisningarna i [Innan du arbetar inuti datorn](#).
- 2 Ta bort:
 - a [Sidokåpa](#)
 - b [2,5-tums hårddiskenheten](#)
- 3 Ta bort tillvalskortet så här:
 - a Koppla bort tillvalskortets kabel från kontakten på moderkortet [1].
 - b Ta bort de fyra skruvarna som håller fast tillvalskortet i systemchassit. [2, 3].

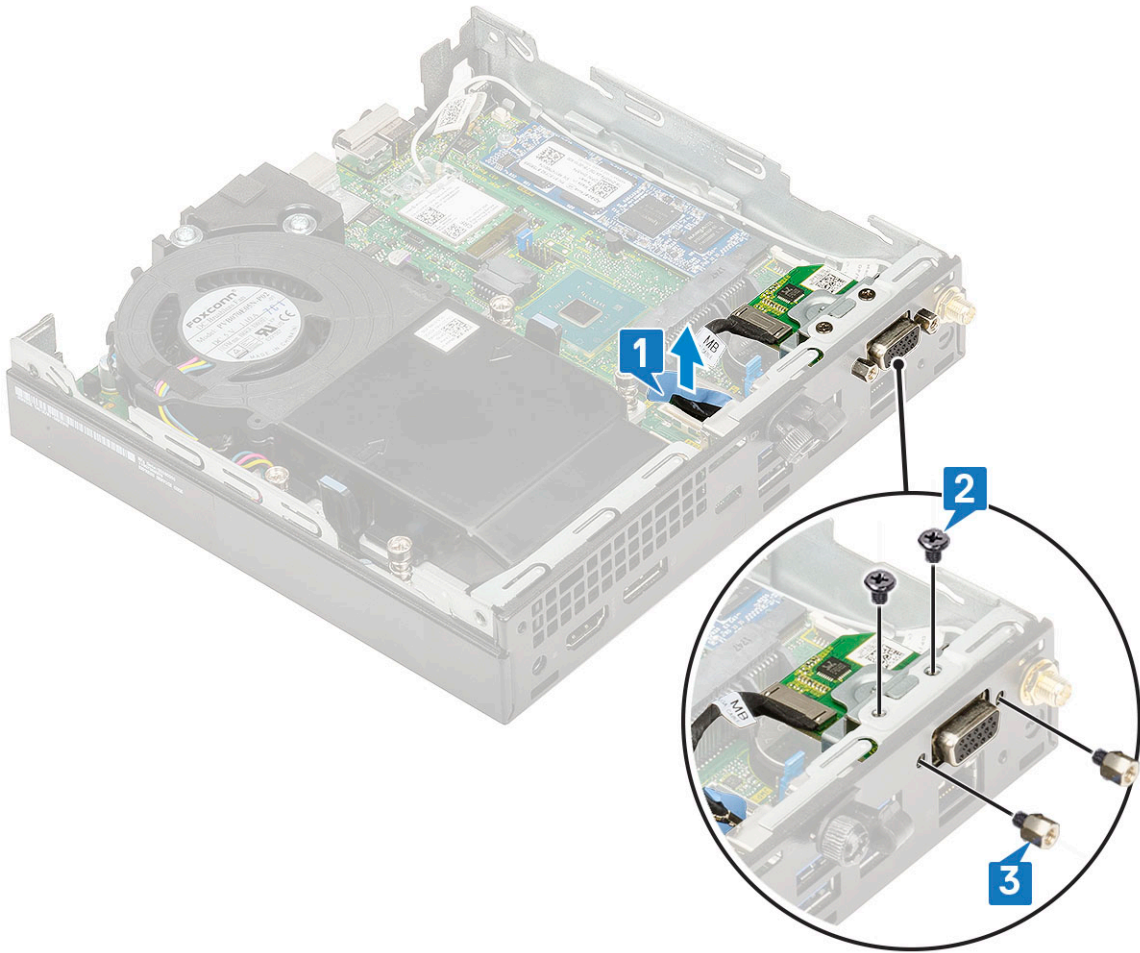

c Dra och lyft tillvalskortet från systemet.

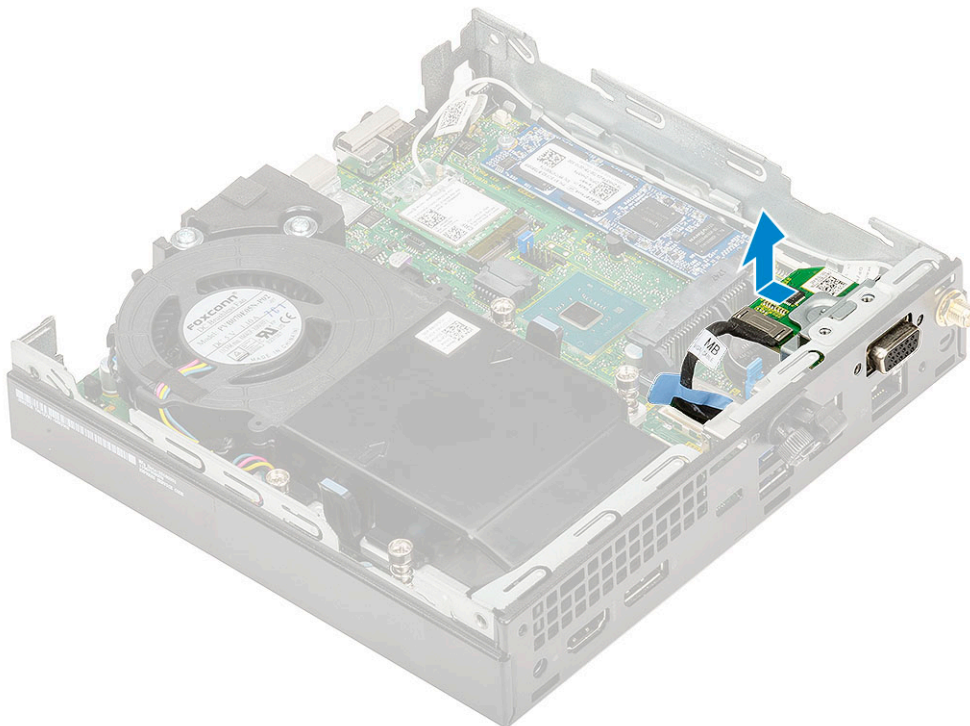

Installera valfri modul

- 1 Så här installerar du det valfria kortet:
 - a Placera och rikta in det valfria kortet till dess plats i systemet.

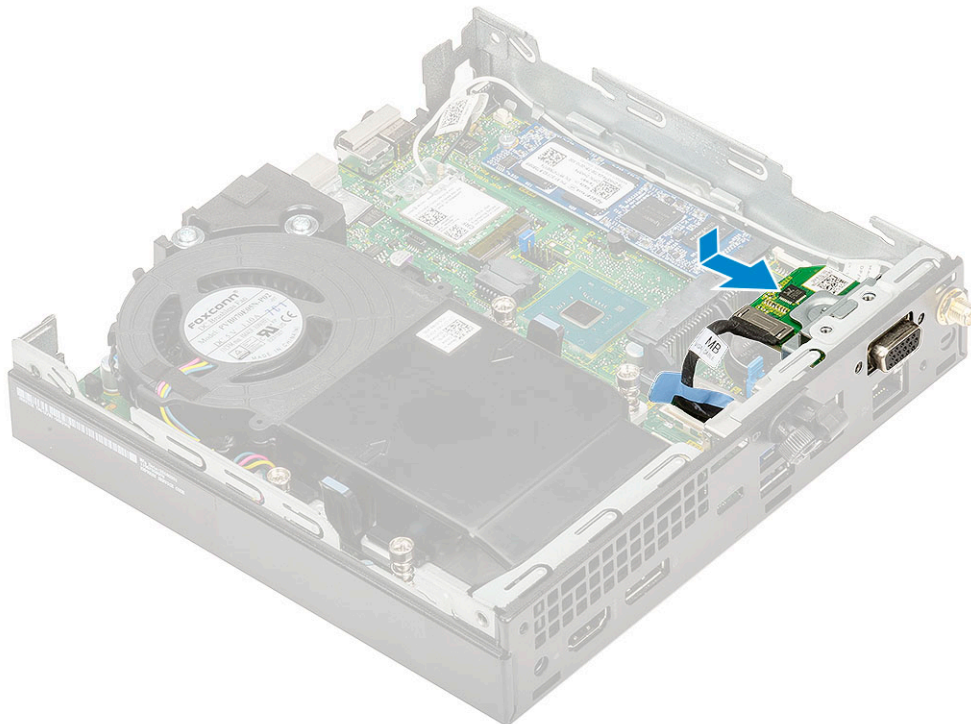

- b Sätt tillbaka de fyra skruvarna som håller fast det valfria kortet till chassit [1,2]
 - c Anslut det valfria kortets kabel till kontakten på moderkortet. [3].

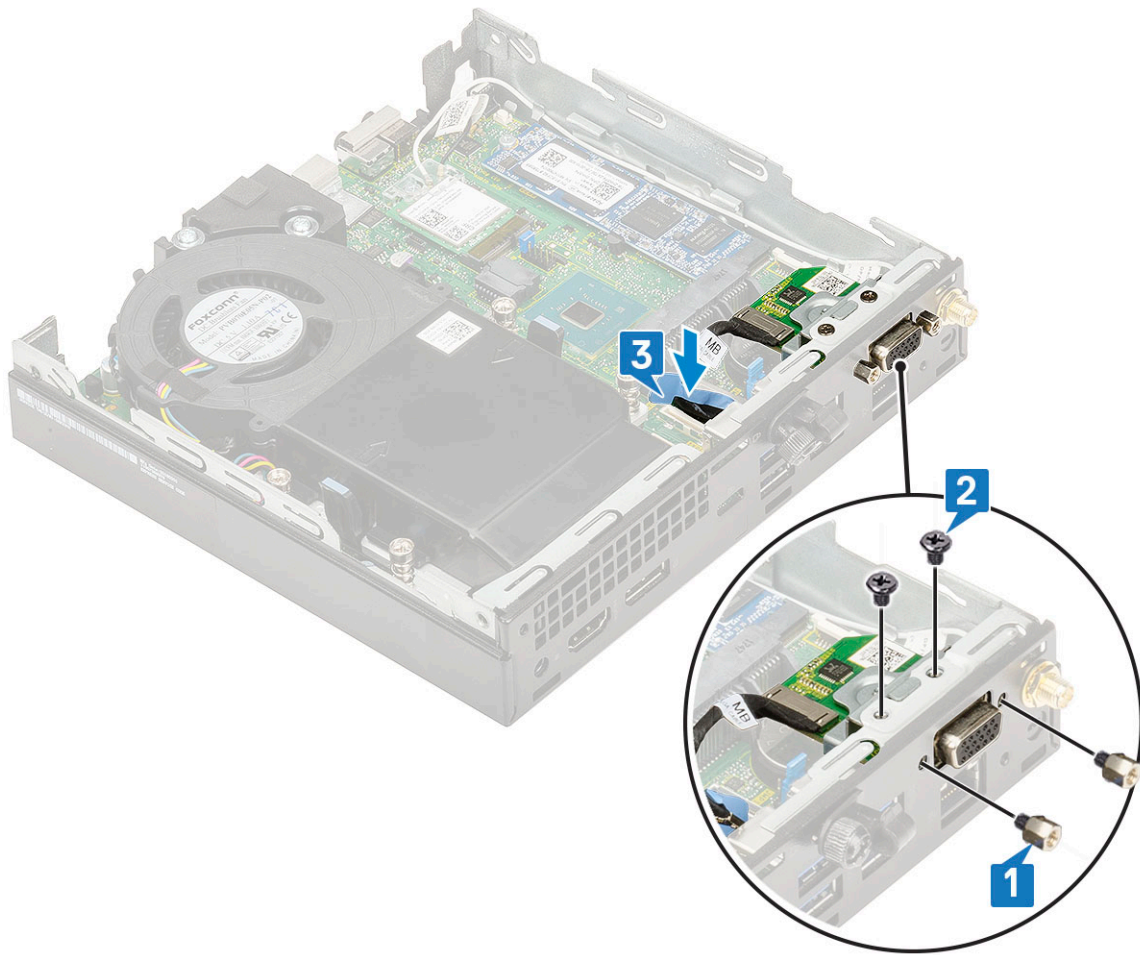

- 2 Installera:
 - a Sidokåpa
 - b 2,5-tums hårddiskenheten
- 3 Följ anvisningarna i [När du har arbetat inuti datorn](#).

Knappcellsbatteri

Ta bort knappcellsbatteriet

- 1 Följ anvisningarna i [Innan du arbetar inuti datorn](#).
- 2 Ta bort:
 - a Sidokåpa
 - b Tillvalsmodul
- 3 Ta bort knappcellsbatteriet:
 - a Tryck in frigöringsspärren tills knappcellsbatteriet hoppar ut [1].
 - b Ta bort knappcellsbatteriet från moderkortet [2].

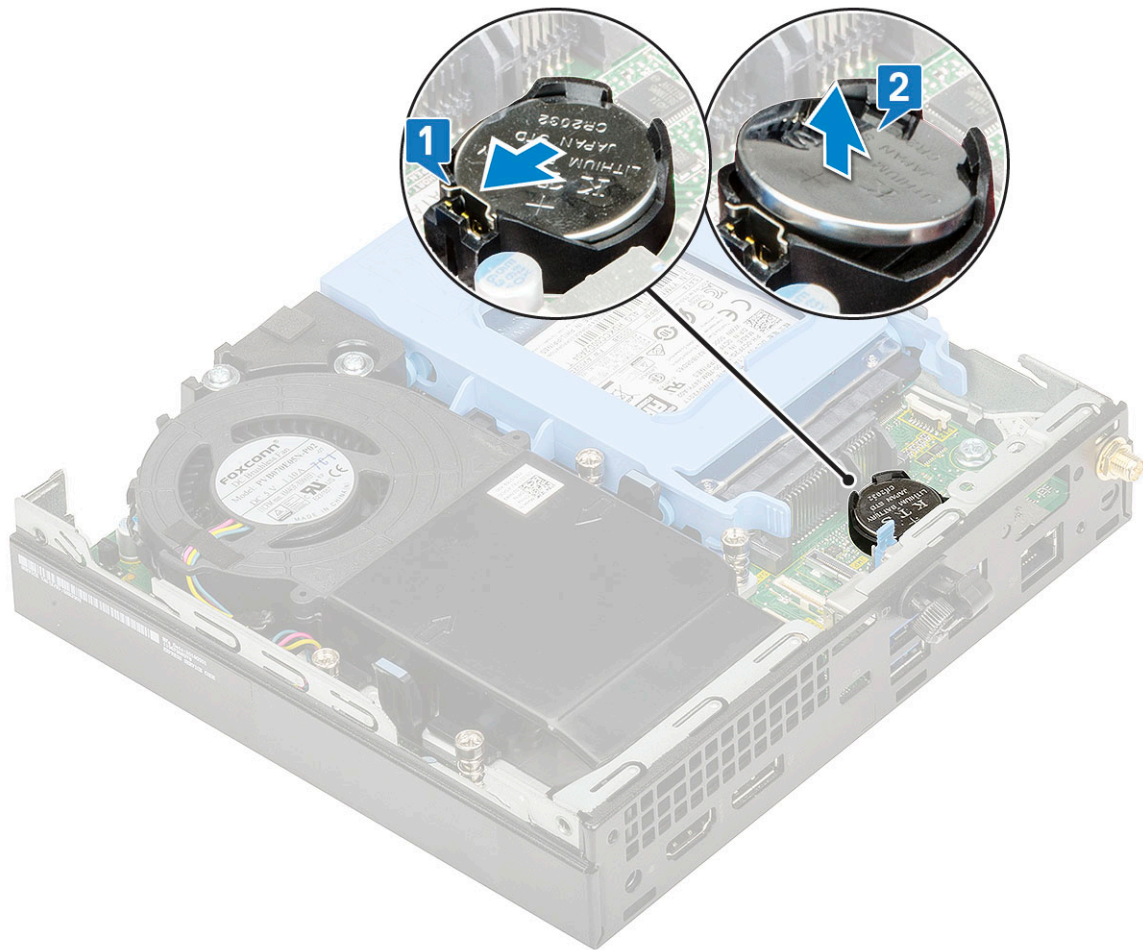

Installera knappcells batteriet

- 1 Så här installerar du knappcells batteriet:
 - a Håll knappcells batteriet med "+" uppåt och för in det under hållarna vid kontaktens pluspol på moderkortet [1].
 - b Tryck ned batteriet i kontakten tills det snäpps fast [2].

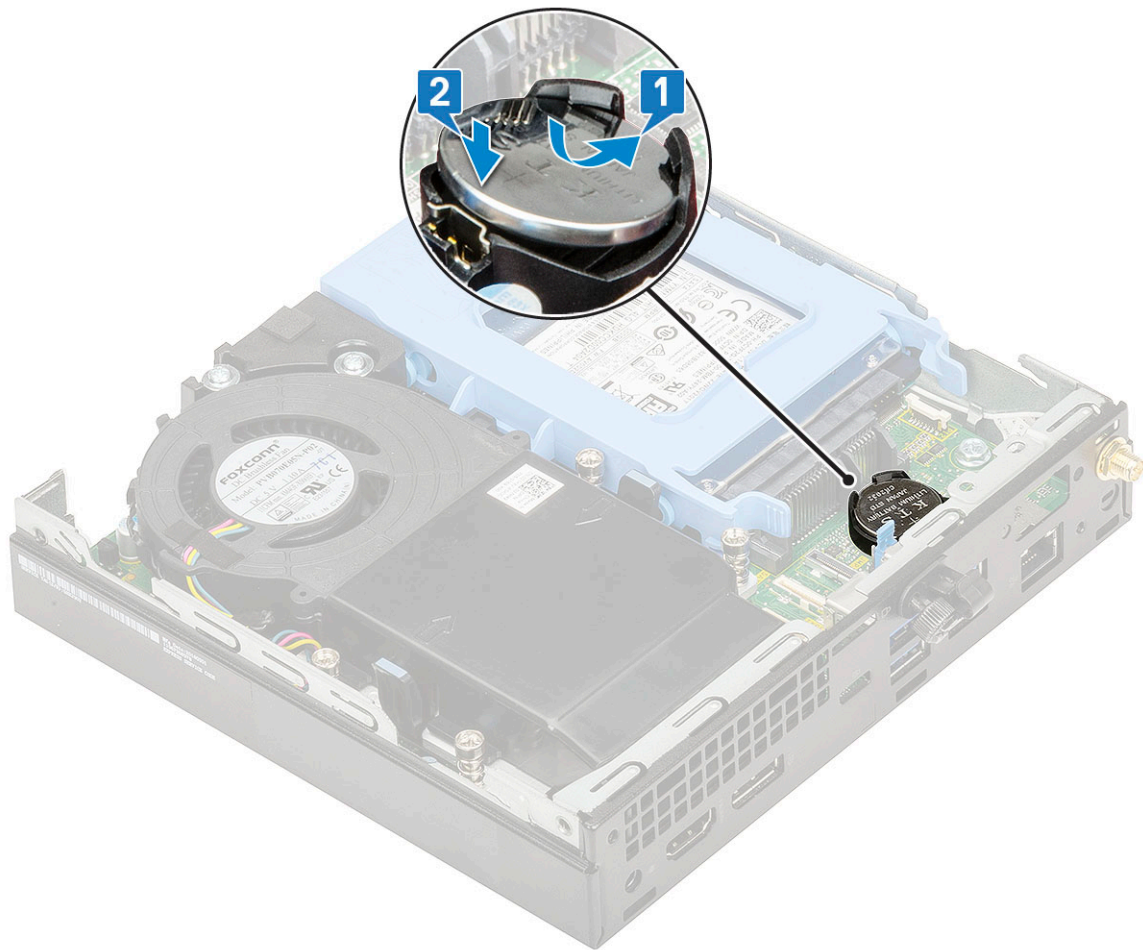

- 2 Installera:
 - a Sidokåpa
 - b Tillvalsmodul
- 3 Följ anvisningarna i [När du har arbetat inuti datorn](#).

Moderkort

Ta bort moderkortet

- 1 Följ anvisningarna i [Innan du arbetar inuti datorn](#).
- 2 Ta bort:
 - a Sidokåpa
 - b 2,5-tums hårddiskenhet
 - c Kylflänsfläkt
 - d WLAN
 - e M.2 PCIe SSD
 - f Minnesmodulen
 - g Tillvalsmodul
 - h Kylfläns
 - i Processor
- 3 För att ta bort hårddiskassettens stöd:
 - a Ta bort skruven som håller fast hårddiskassettens stöd i moderkortet [1].
 - b Lyft bort hårddiskhållaren från moderkortet [2].

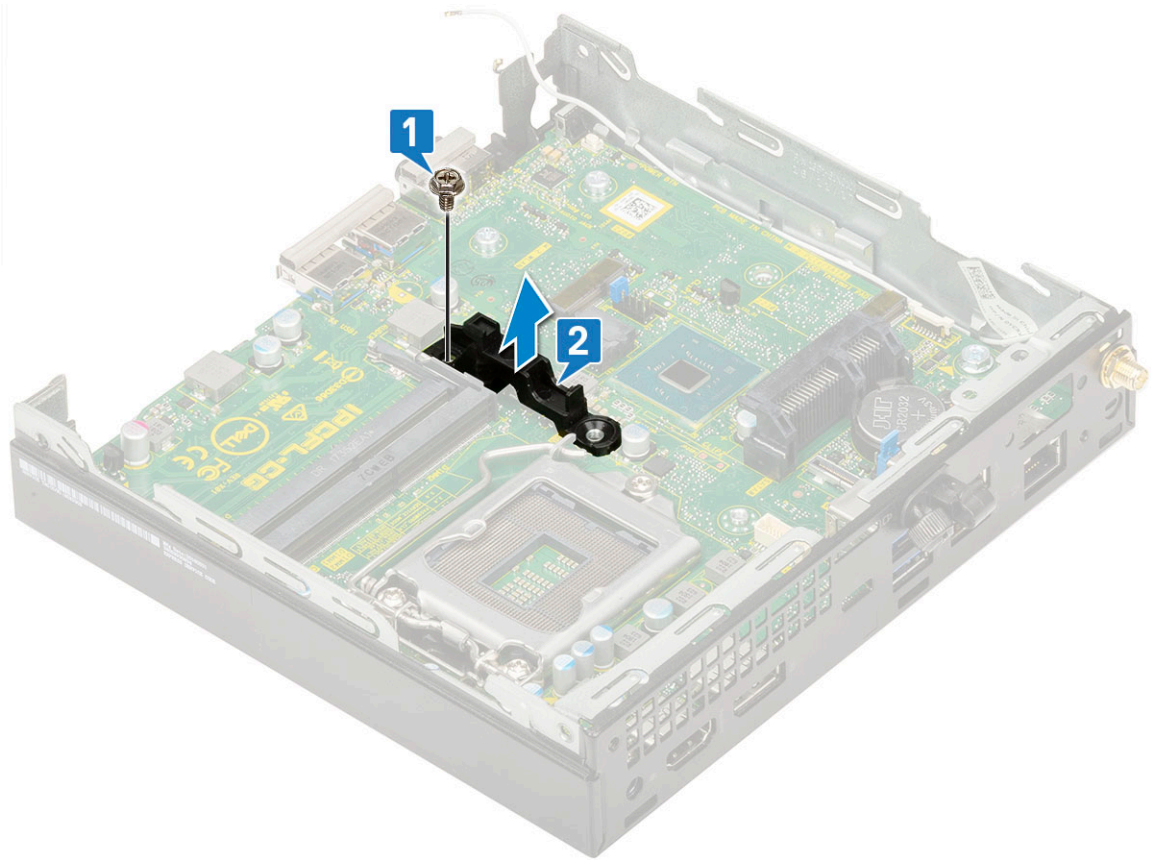

- 4 Ta bort moderkortet genom att:
 - a Ta bort de två (M3x4) skruvarna [1] och tre (6-32x5,4) skruvarna [2] som håller fast moderkortet i systemet.

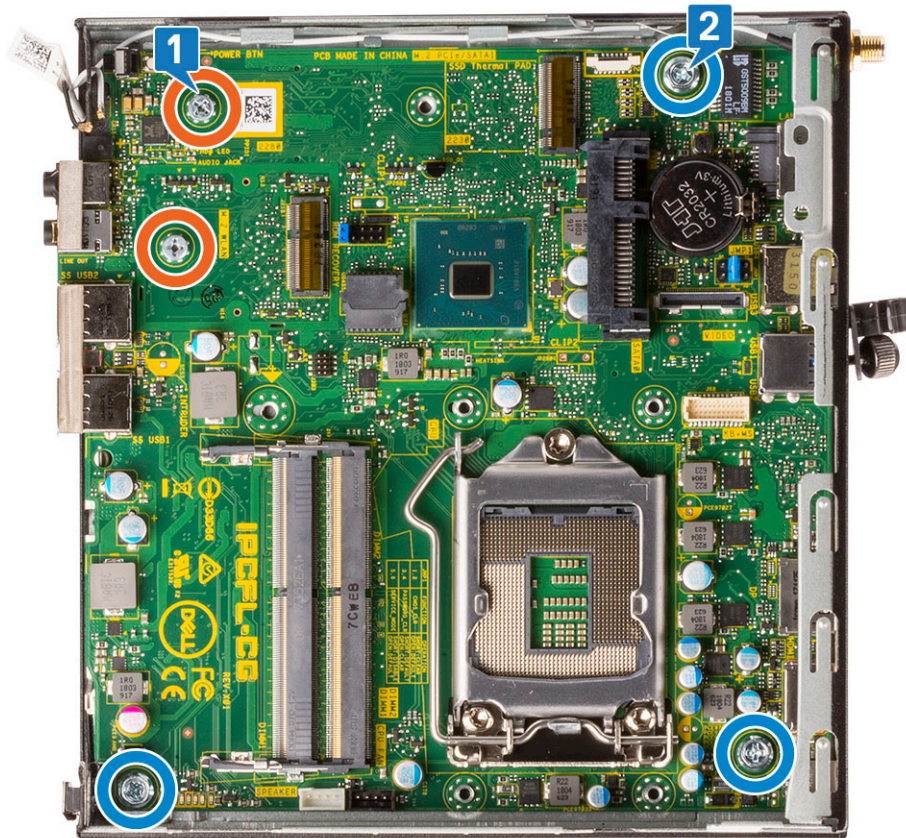

- b Lyft moderkortet så att kontakterna från datorns baksida kopplas bort [1].
- c Dra bort moderkortet från datorn [2].

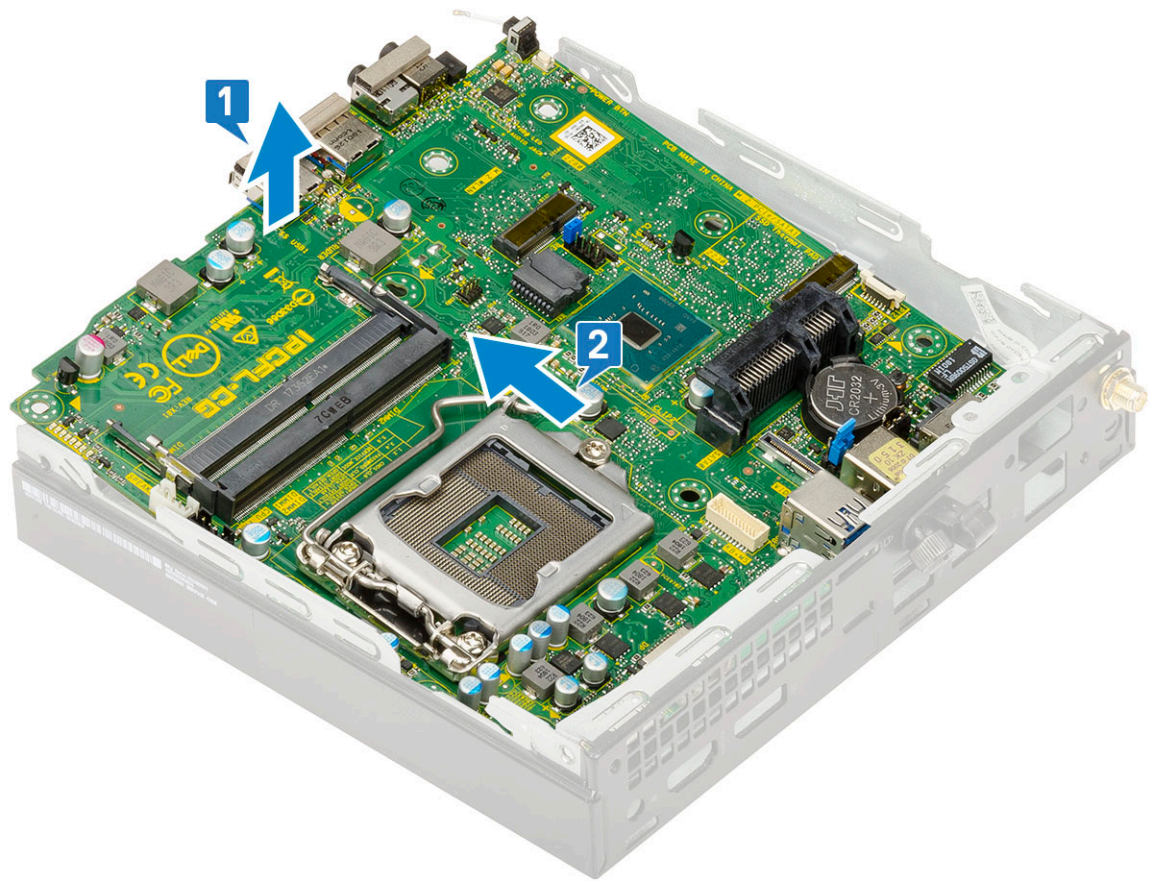

Installera moderkortet

- 1 Så här installerar du moderkortet:
 - a Håll moderkortet i kanterna och rikta det mot systemets baksida.
 - b Sänk ned moderkortet i datorn tills kontakterna på baksidan av moderkortet passar in i skårorna på chassit, och skruvhålen på moderkortet passar in med utskjutningarna på systemet [1,2].

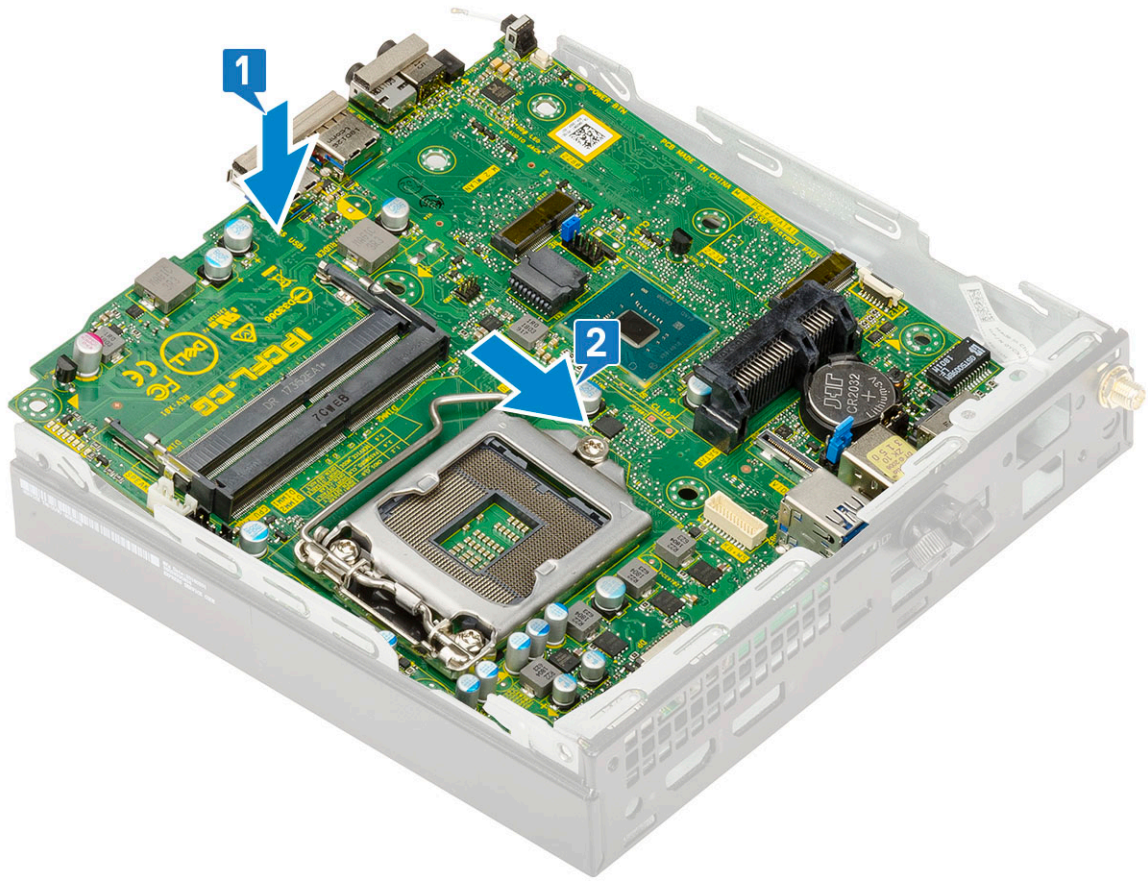

- c Sätt tillbaka de två (M3x4) skruvarna [1] och tre (6-32x5,4) skruvarna [2] som håller fast moderkortet i systemet.

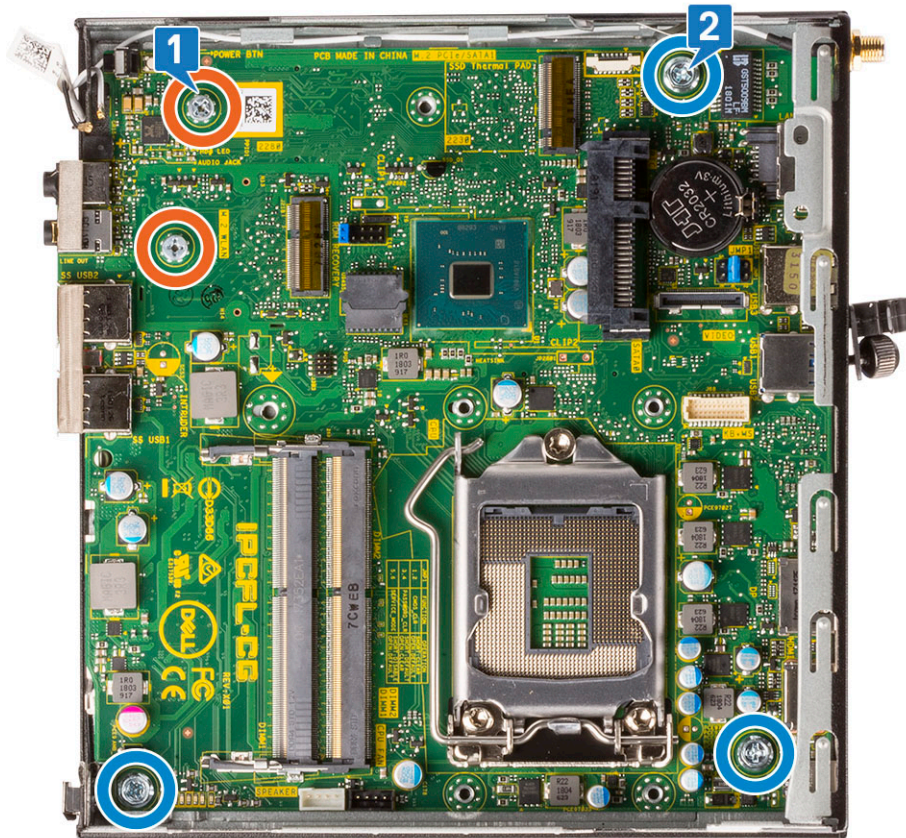

- d Placera hårddiskkassettens stöd på moderkortet [1].
- e Sätt tillbaka skruven som fäster hårddiskkassettens stöd på moderkortet [2].

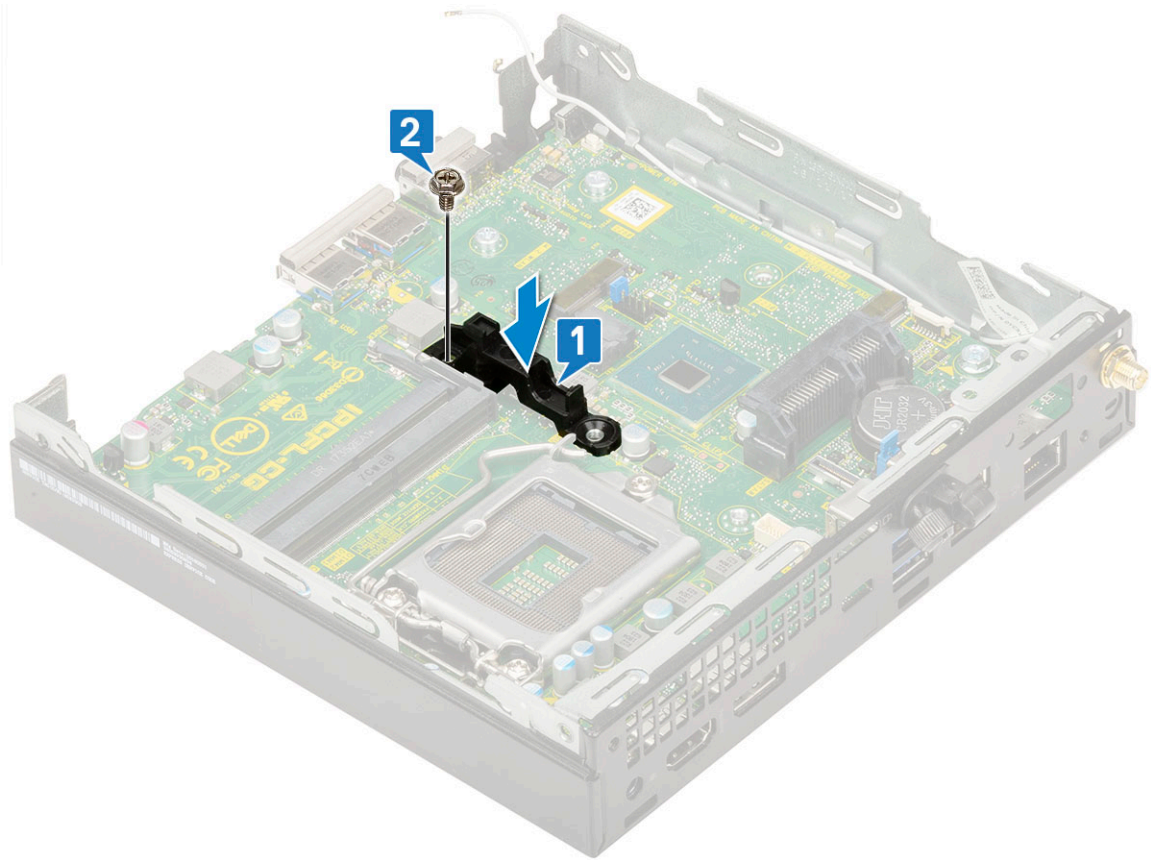

2 Installera:

- a [Processor](#)
- b [Kylfläns](#)
- c [Minnesmodulen](#)
- d [Tillvalsmodul](#)
- e [M.2 PCIe SSD](#)
- f [WLAN](#)
- g [Kylflänsfläkt](#)
- h [2,5-tums hårddiskenheten](#)
- i [Sidokåpa](#)

3 Följ anvisningarna i [När du har arbetat inuti datorn](#).

Felsökning

Förbättrad systemutvärderingsdiagnostik före start (ePSA)

ePSA-diagnostiken (kallas även systemdiagnostik) utför en komplett kontroll av maskinvaran. ePSA är inbyggd i BIOS och startas internt av BIOS. Den inbyggda systemdiagnostiken tillhandahåller ett antal alternativ för särskilda enheter eller enhetsgrupper så att du kan:

- Köra test automatiskt eller i interaktivt läge
- Upprepa test
- Visa och spara testresultat
- Köra grundliga tester med ytterligare testalternativ för att skaffa extra information om enheter med fel
- Visa statusmeddelanden som informerar dig om att testerna har slutförts utan fel
- Visa felmeddelanden som informerar dig om problem som upptäckts under testningen

⚠ VIKTIGT!: Använd endast systemdiagnostiken för din dator. Om detta program används med andra datorer kan det ge ett felaktigt resultat eller felmeddelanden.

🕒 OBS: Vissa tester för specifika enheter kräver användarinteraktion. Se till att du sitter vid datorn när diagnostiktesten körs.

Köra ePSA-diagnostik

- 1 Anropa diagnostisk omstart genom någon av de metoder som har föreslagits ovan
- 2 När du väl har kommit till engångs-omstartsmenyn använder du piltangenterna upp/ned för att navigera till ePSA eller diagnos och trycker på tangenten <return> för att starta
Fn+PWR kommer att sätta igång diagnostisk start som valts på skärmen och starta ePSA/diagnostics direkt.
- 3 Välj alternativet **Diagnostics (Diagnostik)** på startmenyskärmen.
- 4 Tryck på pilen i det nedre högra hörnet för att gå till sidlistan.
Objekten som har identifierats listas och kommer att testas
- 5 Om det finns problem visas felkoderna.
Anteckna felkoden och valideringsnumret och kontakta Dell.

Köra ett diagnostiskt test på en viss enhet

- 1 Tryck på Esc och klicka på **Ja** för att stoppa diagnostestet.
- 2 Välj enheten i den vänstra rutan och klicka på **Run Tests (Kör tester)**.
- 3 Om det finns problem visas felkoderna.
Anteckna felkoden och valideringsnumret och kontakta Dell.

Diagnostik

Datorns POST (självtest vid start) säkerställer att den uppfyller de grundläggande datorkraven och att programvaran fungerar på rätt sätt innan startprocessen påbörjas. Om datorn klarar självtestet fortsätter datorn att starta i normalt läge. Om datorn inte klarar självtestet avger datorn dock en serie med statuskoder under uppstarten. Systemets lysdiod är integrerad på strömbrytaren.

Följande tabell visar olika ljusmönster och vad de innebär.

Tabell 3. Sammanställning för strömljusstyrning

Ljusstyrningens tillstånd med gult ljus	Ljusstyrningens tillstånd med vitt ljus	Systemstatus	Kommentarer
Släckt	Släckt	S5	
Släckt	Blinkar	S3, ingen PWRGD_PS	
Föregående läge	Föregående läge	S3, ingen PWRGD_PS	Den här registreringen ger möjlighet till en fördröjning från SLP_S3# aktiv till PWRGD_PS inaktiv.
Blinkar	Släckt	S0, ingen PWRGD_PS	
Stadigt	Släckt	S0, ingen PWRGD_PS, Kod hämta = 0	
Släckt	Stadigt	S0, ingen PWRGD_PS, Kod hämta = 1	Detta indikerar att värd-BIOS har startats för att genomföra och LED-registret är nu skrivbart.

Tabell 4. Gult blinkande LED-fel

Ljusstyrningens tillstånd med gult ljus	Ljusstyrningens tillstånd med vitt ljus	Systemstatus	Kommentarer
2	1	Dålig MBD	Dålig MBD - Raderna A, G, H och J från tabell 12.4 av SIO Spec - Före-efter indikatorer [40]
2	2	Dålig MB, nätaggregat eller kablage	Dålig MBD, nätaggregat eller nätaggregatskablar - Raderna B, C och D i tabell 12.4 SIO spec [40]
2	3	Dålig MBD, DIMM, eller CPU	Dålig MBD, DIMM eller CPU - Rader F och K från tabell 12.4 av SIO spec [40]
2	4	Dåligt knappcells batteri	Dåligt knappcells batteri - Rad M av tabell 12.4 i SIO spec [40]

Tabell 5. Tillstånd som styrs av värd-BIOS

Ljusstyrningens tillstånd med gult ljus	Ljusstyrningens tillstånd med vitt ljus	Systemstatus	Kommentarer
2	5	BIOS tillstånd 1	BIOS POST-kod (det gamla LED-mönstret 0001) BIOS är korrupt.
2	6	BIOS tillstånd 2	BIOS POST-kod (det gamla LED-mönstret 0010) CPU-konfiguration eller CPU-fel.
2	7	BIOS tillstånd 3	BIOS POST-kod (det gamla LED-mönstret 0011) MEM-konfiguration pågår. Lämpliga minnesmoduler kunde identifieras men fel har uppstått.
3	1	BIOS tillstånd 4	BIOS POST-kod (det gamla LED-mönstret 0100) Kombinera PCI-

Lysdiodens tillstånd med gult ljus	Lysdiodens tillstånd med vitt ljus	Systemstatus	Kommentarer
3	2	BIOS tillstånd 5	enhetskonfiguration eller fel med video-subsystemskonfiguration eller fel. BIOS för att eliminera 0101 video-kod
3	3	BIOS tillstånd 6	BIOS POST-kod (det gamla LED-mönstret 0110) Kombinerar lagring och USB-konfiguration eller fel. BIOS för att eliminera 0111 USB-kod.
3	4	BIOS tillstånd 7	BIOS POST-kod (det gamla LED-mönstret 1000) minneskonfiguration, inget minne kunde identifieras.
3	5	BIOS tillstånd 8	BIOS POST-kod (det gamla LED-mönster 1010) minneskonfiguration, moduler inkompatibla eller ogiltig konfiguration.
3	6	BIOS tillstånd 9	BIOS POST-kod (det gamla LED-mönstret 1011) kombinerar "Övrig aktivitet före video och resurskonfigureringskoder. BIOS för att eliminera 1100-kod.
3	7	BIOS tillstånd 10	BIOS POST-kod (det gamla LED-mönstret 1110) Annan före/efter-aktivitet, rutin följer på video initiering.

Diagnostikfelmeddelanden

Tabell 6. Diagnostikfelmeddelanden

Felmeddelanden	Beskrivning
AUXILIARY DEVICE FAILURE	Det kan vara fel på styrplattan eller den externa musen. Om du använder en extern mus kontrollerar du kabelanslutningen. Aktivera alternativet Pointing Device (pekdon) i programmet System Setup (systeminställningar).
BAD COMMAND OR FILE NAME	Kontrollera att du har stavat kommandot rätt, infogat mellanslag på rätt ställen och använt rätt sökväg.
CACHE DISABLED DUE TO FAILURE	Det primära interna cacheminnet i processorn är skadat. Kontakta Dell
CD DRIVE CONTROLLER FAILURE	Den optiska enheten svarar inte på kommandon från datorn.
DATA ERROR	Hårddisken kan inte läsa data.
DECREASING AVAILABLE MEMORY	En eller flera minnesmoduler kanske är skadade eller felaktigt installerade. Installera om minnesmodulerna eller byt ut dem om det behövs.

Felmeddelanden

DISK C: FAILED INITIALIZATION

DRIVE NOT READY

ERROR READING PCMCIA CARD

EXTENDED MEMORY SIZE HAS CHANGED

THE FILE BEING COPIED IS TOO LARGE FOR THE
DESTINATION DRIVE

A FILENAME CANNOT CONTAIN ANY OF THE FOLLOWING
CHARACTERS: \ / : * ? " < > | -

GATE A20 FAILURE

GENERAL FAILURE

HARD-DISK DRIVE CONFIGURATION ERROR

HARD-DISK DRIVE CONTROLLER FAILURE 0

HARD-DISK DRIVE FAILURE

HARD-DISK DRIVE READ FAILURE

INSERT BOOTABLE MEDIA

INVALID CONFIGURATION INFORMATION-PLEASE RUN
SYSTEM SETUP PROGRAM

Beskrivning

Initieringen av hårddisken misslyckades. Kör hårddisktesterna i **Dell Diagnostics (Dell Diagnostik)**.

Den pågående åtgärden fordrar att det finns en hårddisk i facket innan den kan fortsätta. Installera en hårddisk i enhetsfacket.

Datorn kan inte identifiera ExpressCard-kortet. Sätt i kortet på nytt eller försök med ett annat.

Minnesstorleken som finns registrerad i NVRAM överensstämmer inte med den minnesmodul som finns installerad i datorn. Starta om datorn. **Kontakta Dell** om felet uppstår igen

Filen som du försöker kopiera får inte plats på disken eller så är disken full. Prova att kopiera filen till en annan disk eller använd en disk med större kapacitet.

Använd inte dessa tecken i filnamn.

En minnesmodul kan ha lossnat. Installera om minnesmodulen eller byt ut den om det behövs.

Operativsystemet kan inte utföra kommandot. Meddelandet följs vanligen av mer detaljerad information. Exempel: *Printer out of paper. Take the appropriate action.*

Datorn kan inte identifiera hårddisken. Stäng av datorn, ta bort hårddisken och starta om datorn från en optisk enhet. Stäng sedan av datorn, montera hårddisken igen och starta om datorn. Kör testerna under **Hard Disk Drive (Hårddisk) i Dell Diagnostics (Dell Diagnostik)**.

Hårddisken svarar inte på kommandon från datorn. Stäng av datorn, ta bort hårddisken och starta om datorn från en optisk enhet. Stäng sedan av datorn, montera hårddisken igen och starta om datorn. Prova en annan enhet om problemet kvarstår. Kör testerna under **Hard Disk Drive (Hårddisk) i Dell Diagnostics (Dell Diagnostik)**.

Hårddisken svarar inte på kommandon från datorn. Stäng av datorn, ta bort hårddisken och starta om datorn från en optisk enhet. Stäng sedan av datorn, montera hårddisken igen och starta om datorn. Prova en annan enhet om problemet kvarstår. Kör testerna under **Hard Disk Drive (Hårddisk) i Dell Diagnostics (Dell Diagnostik)**.

Hårddisken kan vara trasig. Stäng av datorn, ta bort hårddisken och starta om datorn från en optisk enhet. Stäng sedan av datorn, montera hårddisken igen och starta om datorn. Prova en annan enhet om problemet kvarstår. Kör testerna under **Hard Disk Drive (Hårddisk) i Dell Diagnostics (Dell Diagnostik)**.

Operativsystemet försöker starta från ett medium som inte är startbart, som till exempel en optisk enhet. Sätt in startmedia.

Informationen om systemkonfiguration stämmer inte med maskinvarans konfiguration. Detta meddelande kan exempelvis visas när en ny minnesmodul har installerats. Ändra motsvarande inställningar i systeminställningarna.

Felmeddelanden

KEYBOARD CLOCK LINE FAILURE

KEYBOARD CONTROLLER FAILURE

KEYBOARD DATA LINE FAILURE

KEYBOARD STUCK KEY FAILURE

LICENSED CONTENT IS NOT ACCESSIBLE IN
MEDIADIRECT

MEMORY ADDRESS LINE FAILURE AT ADDRESS, READ
VALUE EXPECTING VALUE

MEMORY ALLOCATION ERROR

MEMORY DOUBLE WORD LOGIC FAILURE AT ADDRESS,
READ VALUE EXPECTING VALUE

MEMORY ODD/EVEN LOGIC FAILURE AT ADDRESS, READ
VALUE EXPECTING VALUE

MEMORY WRITE/READ FAILURE AT ADDRESS, READ
VALUE EXPECTING VALUE

NO BOOT DEVICE AVAILABLE

NO BOOT SECTOR ON HARD DRIVE

NO TIMER TICK INTERRUPT

NOT ENOUGH MEMORY OR RESOURCES. EXIT SOME
PROGRAMS AND TRY AGAIN

OPERATING SYSTEM NOT FOUND

OPTIONAL ROM BAD CHECKSUM

SECTOR NOT FOUND

Beskrivning

Om du använder ett externt tangentbord ska du kontrollera kabelanslutningen. Kör testet **Keyboard Controller (Styrenhet för tangentbord)** i **Dell Diagnostics (Dell Diagnostik)**.

Om du använder ett externt tangentbord ska du kontrollera kabelanslutningen. Starta om datorn och undvik att röra tangentbordet eller musen under startprocessen. Kör testet **Keyboard Controller (Styrenhet för tangentbord)** i **Dell Diagnostics (Dell Diagnostik)**.

Om du använder ett externt tangentbord ska du kontrollera kabelanslutningen. Kör testet **Keyboard Controller (Styrenhet för tangentbord)** i **Dell Diagnostics (Dell Diagnostik)**.

Om du använder ett externt tangentbord ska du kontrollera kabelanslutningen. Starta om datorn och undvik att röra tangentbordet eller tangenterna under startprocessen. Kör **Stuck Key-test** i **Dell Diagnostics (Dell Diagnostik)**.

Dell MediaDirect kan inte verifiera DRM-restriktioner (Digital Rights Management) för filen så filen kan inte spelas upp.

En minnesmodul är kanske skadad eller felaktigt installerad. Installera om minnesmodulen eller byt ut den om det behövs.

Det har uppstått en konflikt mellan programvaran som du försöker starta och operativsystemet, ett annat program eller ett verktyg. Stäng av datorn, vänta 30 sekunder och slå sedan på den igen. Starta programmet igen. Om felmeddelandet visas igen ska du läsa programvarans dokumentation.

En minnesmodul är kanske skadad eller felaktigt installerad. Installera om minnesmodulen eller byt ut den om det behövs.

En minnesmodul är kanske skadad eller felaktigt installerad. Installera om minnesmodulen eller byt ut den om det behövs.

En minnesmodul är kanske skadad eller felaktigt installerad. Installera om minnesmodulen eller byt ut den om det behövs.

Datorn kan inte identifiera hårddisken. Om hårddisken är konfigurerad som startenhet kontrollerar du att enheten är ordentligt installerad och partitionerad som startenhet.

Operativsystemet kan vara skadat, **kontakta Dell**.

En krets på moderkortet är kanske trasigt. Kör testerna under **System Set (Systemmaskinvara)** i **Dell Diagnostics (Dell Diagnostik)**.

Du har kanske för många program öppna. Stäng alla fönster och öppna det program som du vill använda.

Installera om operativsystemet. **Kontakta Dell** om problemet kvarstår.

ROM-tillvalet fungerar inte. **Kontakta Dell**.

Operativsystemet hittar inte en viss sektor på hårddisken. Hårddisken kan ha en skadad sektor eller också har filallokeringstabellen (FAT) skadats. Kör felkontrollverktyget i Windows och kontrollera hårddiskens filstruktur. Se **Windows Help and Support (Windows Hjälp och support)** för anvisningar (klicka

Felmeddelanden

Felmeddelanden	Beskrivning
SEEK ERROR	på Start (Start) > Help and Support (Hjälp och support)). Om ett stort antal sektorer är behäftade med fel ska du säkerhetskopiera alla data (om det är möjligt) och sedan formatera om hårddisken.
SHUTDOWN FAILURE	Operativsystemet hittar inte ett visst spår på hårddisken.
TIME-OF-DAY CLOCK LOST POWER	En krets på moderkortet är kanske trasigt. Kör testerna under System Set (Systemmaskinvara) i Dell Diagnostics (Dell Diagnostik) . Kontakta Dell om meddelandet visas igen.
TIME-OF-DAY CLOCK STOPPED	Inställningarna i systemkonfigurationen är korrupta. Anslut datorn till ett vägguttag och ladda batteriet. Om problemet kvarstår kan du försöka återställa alla data genom att starta systeminställningsprogrammet och sedan omedelbart avsluta det igen. Kontakta Dell om meddelandet visas igen.
TIME-OF-DAY NOT SET-PLEASE RUN THE SYSTEM SETUP PROGRAM	Extrabatteriet som används för att lagra systeminställningarna måste eventuellt laddas. Anslut datorn till ett vägguttag och ladda batteriet. Kontakta Dell om problemet kvarstår.
TIMER CHIP COUNTER 2 FAILED	Tiden eller datumet som lagrats i systeminstallationsprogrammet stämmer inte med systemklockan. Ändra inställningarna för alternativet Date and Time (datum och tid) .
UNEXPECTED INTERRUPT IN PROTECTED MODE	En krets på moderkortet är kanske trasigt. Kör testerna under System Set (Systemmaskinvara) i Dell Diagnostics (Dell Diagnostik) .
X:\ IS NOT ACCESSIBLE. THE DEVICE IS NOT READY	Styrenheten för tangentbordet kanske är skadad, eller också kan en minnesmodul ha lossnat. Kör testerna för System Memory (systemminne) och testet Keyboard Controller (styrenhet för tangentbord) i Dell Diagnostics (Dell Diagnostik) eller kontakta Dell .
	Mata in en skiva i enheten och försök igen.

Systemfelmeddelanden

Tabell 7. Systemfelmeddelanden

Systemmeddelande	Beskrivning
Alert! Previous attempts at booting this system have failed at checkpoint [nnnn]. For help in resolving this problem, please note this checkpoint and contact Dell Technical Support	Datorn kunde inte slutföra startrutinen tre gånger efter varandra på grund av samma fel.
CMOS checksum error	RTC återställs, BIOS standardinstallation har laddats.
CPU fan failure	Fel på processorfläkten.
System fan failure	Fel på systemfläkten.
Hard-disk drive failure	Möjligt fel på hårddisken under start.
Keyboard failure	Tangentbord eller en lös kabel. Fel på tangentbordet eller så är kabeln till tangentbordet lös. Om det inte går att lösa problemet genom att koppla från och ansluta kabeln igen byter du ut tangentbordet.

Systemmeddelande

No boot device available

No timer tick interrupt

NOTICE - Hard Drive SELF MONITORING SYSTEM has reported that a parameter has exceeded its normal operating range. Dell recommends that you back up your data regularly. A parameter out of range may or may not indicate a potential hard drive problem

Beskrivning

Det finns ingen startenhet på hårddisken, hårddiskens kabel är lös eller så finns det ingen startbar enhet.

- Om hårddisken är konfigurerad som startenhet kontrollerar du att kablarna är ordentligt anslutna och att enheten är korrekt installerad och partitionerad som startenhet.
- Gå till systeminställningar och säkerställ att startsekvensinformationen är korrekt.

Det kan ha uppstått ett fel med en krets på moderkortet eller med själva moderkortet

S.M.A.R.T-fel, möjligt fel på hårddisken.

Kontakta Dell

ⓘ **OBS:** Om du inte har en aktiv Internet-anslutning kan du hitta kontaktinformationen på ditt inköpskvitto, förpackning, faktura eller i Dells produktkatalog.

Dell erbjuder flera alternativ för support och service online och på telefon. Tillgängligheten varierar beroende på land och produkt och vissa tjänster kanske inte finns i ditt område. Gör så här för att kontakta Dell för försäljningsärenden, teknisk support eller kundtjänst:

- 1 Gå till **Dell.com/support**.
- 2 Välj supportkategori.
- 3 Välj land eller region i listrutan **Choose A Country/Region (välj land/region)** längst ner på sidan.
- 4 Välj lämplig tjänst eller supportlänk utifrån dina behov.