

# Dell OptiPlex 3060 Micro

Servisni priručnik



## Napomene, mere opreza i upozorenja

 | **NAPOMENA:** NAPOMENA ukazuje na važne informacije koje će vam pomoći da iskoristite proizvod na bolji način.

 | **OPREZ:** OPREZ ukazuje na potencijalno oštećenje hardvera ili gubitak podataka i saopštava vam kako da izbegnete problem.

 | **UPOZORENJE:** UPOZORENJE ukazuje na potencijalno oštećenje imovine, telesne povrede i smrtni ishod.

© 2018 Dell Inc. ili podružnice. Sva prava zadržana. Dell, EMC, i drugi žigovi su žigovi Dell Inc. ili njegovih podružnica. Drugi žigovi su vlasništvo njihovih vlasnika.

<b>1 Rad na računaru.....</b>	<b>5</b>
Bezbednosna uputstva.....	5
Isključivanje računara — Windows 10.....	5
Pre rada u unutrašnjosti računara.....	6
Posle rada u unutrašnjosti računara.....	6
<b>2 Tehnologija i komponente.....</b>	<b>7</b>
Procesori.....	7
DDR4.....	7
Detalji o memoriji DDR4.....	7
Greške u vezi sa memorijom.....	8
Funkcije USB-a.....	8
USB 3.0/USB 3.1 Gen 1 (SuperSpeed USB).....	9
Brzina.....	9
Primene.....	10
Kompatibilnost.....	10
HDMI 2.0.....	11
Funkcije interfejsa HDMI 2.0.....	11
Prednosti HDMI-ja.....	11
<b>3 Uklanjanje i instaliranje komponenti.....</b>	<b>12</b>
Preporučeni alati.....	12
Lista veličina zavrtnja.....	12
Položaj komponenti mikro matične ploče.....	13
Bočnog poklopca.....	13
Uklanjanje bočnog poklopca.....	13
Postavljanje bočnog poklopca.....	15
Sklop hard diska .....	17
Uklanjanje sklopa hard diska od 2,5 inča.....	17
Uklanjanje hard diska od 2,5 inča iz nosača hard diska.....	18
Postavljanje hard diska od 2,5 inča u nosač hard diska.....	19
Postavljanje sklopa hard diska od 2,5 inča.....	19
Ventilator sistema.....	20
Uklanjanje ventilatora rashladnog elementa.....	20
Postavljanje ventilatora rashladnog elementa.....	21
Zvučnik.....	22
Uklanjanje zvučnika.....	22
Instaliranje zvučnika.....	23
Memorijski moduli.....	24
Uklanjanje memorijskog modula.....	24
Postavljanje memorijskog modula.....	25
Rashladni element – .....	26
Uklanjanje rashladnog elementa.....	26

Instaliranje rashladnog elementa.....	27
Procesor.....	28
Uklanjanje procesora.....	28
Instaliranje procesora.....	29
WLAN kartica.....	30
Uklanjanje WLAN kartice.....	30
Instaliranje WLAN kartice.....	31
M.2 PCIe SSD.....	32
Uklanjanje opcionalne PCIe SSD kartice.....	32
Postavljanje M.2 PCIe SSD diska.....	33
Opcionalni modul.....	34
Uklanjanje opcionalnog modula.....	34
Postavljanje opcionalnog modula.....	36
Dugmasta baterija.....	37
Uklanjanje dugmaste baterije.....	37
Postavljanje dugmaste baterije.....	38
Matična ploča.....	39
Uklanjanje matične ploče.....	39
Instaliranje matične ploče.....	42
<b>4 Rešavanje problema.....</b>	<b>46</b>
Poboljšana procena sistema pre pokretanja (ePSA) – dijagnostika.....	46
Pokretanje ePSA dijagnostike.....	46
Dijagnostika.....	47
Poruke o dijagnostičkim greškama.....	49
Sistemske poruke o greškama.....	52
<b>5 Dobijanje pomoći.....</b>	<b>53</b>
Kontaktiranje kompanije Dell.....	53

# Rad na računaru

## Bezbednosna uputstva



Koristite sledeće bezbednosne smernice kako biste zaštitili računar od mogućih oštećenja i osigurali ličnu bezbednost. Osim ako je drugačije navedeno, svaka procedura obuhvaćena ovim dokumentom pretpostavlja da postoje slijedeći uslovi:

- Pročitali ste bezbednosne informacije koje ste dobili uz računar.
- Komponenta se može zameniti ili, ako je kupljena odvojeno, instalirati izvođenjem procedure uklanjanja u obrnutom redosledu.

- ⚠ **UPOZORENJE:** Odsvojite sve izvore napajanja pre nego što otvorite poklopac ili ploče računara. Nakon rada u unutrašnjosti računara, vratite sve poklopce, ploče i zavrtnje pre nego što računar povežete na izvor napajanja.
- ⚠ **UPOZORENJE:** Pre rada u unutrašnjosti računara, pročitajte bezbednosne informacije koje su isporučene sa vašim računarom. Za dodatne informacije o najboljim bezbednosnim praksama, pogledajte početnu stranicu za usklađenost sa propisima na [www.Dell.com/regulatory\\_compliance](http://www.Dell.com/regulatory_compliance).
- ⚠ **OPREZ:** Mnoge popravke na vašem računaru treba da obavlja samo ovlašćeni serviser. Vi treba da obavljate rješavanje problema i jednostavne popravke kao što je određeno u dokumentaciji proizvoda, ili na osnovu smjernica servisa na mreži ili telefonskog servisa i tima za podršku. Šteta usled servisiranja koje nije ovlastila kompanija Dell nije pokrivena vašom garancijom. Pročitajte i poštujujte bezbednosna uputstva koja ste dobili uz proizvod.
- ⚠ **OPREZ:** Da biste izbegli elektrostatičko pražnjenje, uzemljite se pomoću trake za uzemljenje ili povremeno dodirujte neobojenu metalnu površinu dok istovremeno dodirujete konektor na zadnjem delu računara.
- ⚠ **OPREZ:** Pažljivo rukujte komponentama i karticama. Ne dodirujte komponente ili kontakte na kartici. Karticu držite za krajeve ili za metalnu montažnu konzolu. Komponente kao što je procesor držite za krajeve, ne za pinove.
- ⚠ **OPREZ:** Kada odspajate kabl, povucite njegov konektor ili navlaku, a ne sam kabl. Neki kablovi imaju konektore sa sigurnosnim kukicama; ako odspajate ovaj tip kablova, pritisnite sigurnosnu kukicu pre nego što odspojite kabl. Kada razdvajate konektore, držite ih ravnomerno poravnate kako bi se izbeglo savijanje pinova konektora. Takođe, pre nego što povežete kabl, proverite da li su oba konektora ispravno usmerena i poravnata.
- ⓘ **NAPOMENA:** Boja vašeg računara i nekih komponentata može izgledati drugačije u odnosu na one prikazane u ovom dokumentu.

## Isključivanje računara — Windows 10

- ⚠ **OPREZ:** Da bi se izbegao gubitak podataka, sačuvajte i zatvorite sve otvorene datoteke i zatvorite sve otvorene programe pre nego što isključite računar ili uklonite bočni poklopac.

- 1 Kliknite na ili dodirnite .
- 2 Kliknite na ili dodirnite , pa kliknite na ili dodirnite **Shut down** (isključiti).

- ⓘ **NAPOMENA:** Uverite se da su računar i svi priključeni uređaji isključeni. Ako se računar i priključeni uređaji ne isključe automatski prilikom isključivanja operativnog sistema, pritisnite i držite dugme za uključivanje/isključivanje oko 6 sekundi da biste ih isključili.

# Pre rada u unutrašnjosti računara

Da biste izbegli oštećenje računara, prođite kroz sledeće korake pre nego što počnete sa radom u unutrašnjosti računara.

- 1 Obavezno poštujujte [Bezbednosna uputstva](#).
- 2 Uverite se da je vaša radna površina ravna i čista da biste sprečili grebanje poklopca računara.
- 3 Isključite računar.
- 4 Odspojite sve mrežne kablove iz računara.

**⚠ OPREZ: Da biste odspojili mrežni kabl, prvo isključite kabl iz računara a zatim isključite kabl iz mrežnog uređaja.**

- 5 Isključite računar i sve priključene uređaje iz pripadajućih električnih utičnica.
- 6 Pritisnite i zadržite taster za napajanje dok odspajate računar da biste uzemljili matičnu ploču.

**ⓘ NAPOMENA: Da biste izbegli elektrostatičko pražnjenje, uzemljite se pomoću trake za uzemljenje ili povremeno dodirujte neobojenu metalnu površinu zajedno sa konektorom na zadnjem delu računara.**

# Posle rada u unutrašnjosti računara

Nakon što završite bilo koju proceduru zamene, a pre nego što uključite računar, uverite se da su svi eksterni uređaji, kartice i kablovi povezani.

- 1 Povežite bilo koje telefonske ili mrežne kablove na računar.

**⚠ OPREZ: Za povezivanje mrežnog kabla, prvo priključite kabl na mrežni uređaj, a zatim ga priključite na računar.**

- 2 Priključite računar i sve priključene uređaje na odgovarajuće električne utičnice.
- 3 Uključite računar.
- 4 Ako je potrebno, proverite da li računar radi ispravno pokretanjem programa **ePSA Diagnostics**.

# Tehnologija i komponente

U ovom odeljku su opisane tehnologije i komponente dostupne na sistemu.

Teme:

- [Procesori](#)
- [DDR4](#)
- [Funkcije USB-a](#)
- [HDMI 2.0](#)

## Procesori

Sistemi OptiPlex 5060 se isporučuju sa čipsetovima 8. generacije Coffee Lake kompanije Intel i imaju procesore sa više jezgara.

**ⓘ NAPOMENA: Brzina takta i performanse se razlikuju u zavisnosti od radnog opterećenja i drugih promenljivih. Do 8 MB keš memorije u zavisnosti od tipa procesora**

- Intel Pentium Gold G5400 (2 jezgra/4 MB/4 T/3,1 GHz/35 W); podržava Windows 10/Linux
- Intel Pentium Gold G5500 (2 jezgra/4 MB/4 T/3,2 GHz/35 W); podržava Windows 10/Linux
- Intel Core i3-8100 (4 jezgra/6 MB/4 T/3,1 GHz/35 W); podržava Windows 10/Linux
- Intel Core i3-8300 (4 jezgra/8 MB/4 T/3,2 GHz/35 W); podržava Windows 10/Linux
- Intel Core i5-8400 (6 jezgara/9 MB/6 T/do 3,3 GHz/35 W); podržava Windows 10/Linux
- Intel Core i5-8500 (6 jezgara/9 MB/6 T/do 3,5 GHz/35 W); podržava Windows 10/Linux
- Intel Core i5-8600 (6 jezgara/9 MB/6 T/do 3,7 GHz/35 W); podržava Windows 10/Linux
- Intel Core i7-8700 (6 jezgara/12 MB/12 T/do 4,0 GHz/ 35W); podržava Windows 10/Linux

## DDR4

DDR4 (četvrta generacija memorije sa dvostrukom brzinom prenosa podataka) je brži naslednik DDR2 i DDR3 tehnologija i pruža do 512 GB kapaciteta, u poređenju sa 128 GB po DIMM-u za DDR3. DDR4 sinhrona dinamička radna memorija ima drugačiji raspored kontakata od SDRAM i DDR modula kako bi se onemogućila instalacija pogrešnog tipa memorije u sistemu.

DDR4 za rad zahteva 20 posto manje struje, tj. samo 1,2 V, u poređenju sa 1,5 V, koliko zahteva DDR3. DDR4 takođe podržava novi režim duboke isključenosti, koji omogućava uređaju da uđe u stanje pripravnosti bez potrebe za osvežavanjem memorije. Očekuje se da će režim duboke isključenosti smanjiti potrošnju u stanju pripravnosti za 40 do 50 posto.

## Detalji o memoriji DDR4

Suptilne razlike između memorijskih modula DDR3 i DDR4 navedene su ispod.

Razlika u identifikacionom zarezu

Ključni urez na DDR4 modulu nalazi se na drugačijem mestu nego na DDR3 modulu. Oba zarezna su na ivici za umetanje, ali je lokacija DDR4 zarezna malo drugačija kako se modul ne bi montirao na matične ploče ili platforme koje nisu kompatibilne.

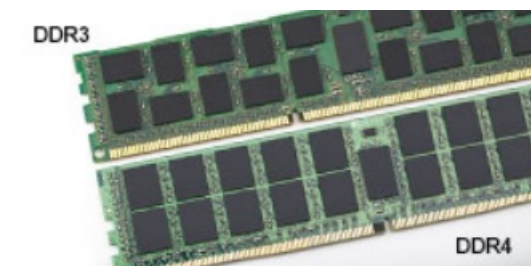

**Slika 1. Razlike u urezima**

Povećana debljina

DDR4 moduli su nešto deblji od DDR3 modula kako bi bilo mesta za više signalnih slojeva.

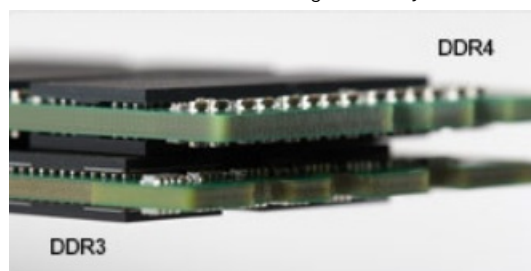

**Slika 2. Razlika u debljini**

Zakrivljena ivica

DDR4 moduli se odlikuju zakrivljenom ivicom, što pomaže prilikom ubacivanja modula u ležište i smanjuje pritisak na štampanu pločicu tokom instalacije memorije.

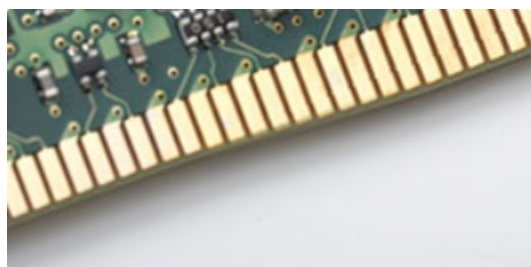

**Slika 3. Zakrivljena ivica**

## Greške u vezi sa memorijom

Greške u vezi sa memorijom sistema prikazuju nove kodove otkazivanja UKLJUČENO-BLJESAK-BLJESAK ili UKLJUČENO-BLJESAK-UKLJUČENO. Ako memorija potpuno otkáže, LCD se ne uključuje. Probajte da rešite mogući problem sa memorijom tako što ćete isprobati pouzdane memorijske module na konektorima memorije pri dnu sistema ili ispod tastature, kao kod nekih portabilnih sistema.

## Funkcije USB-a

Univerzalna serijska magistrala ili USB je predstavljena 1996. godine. Značajno je pojednostavila vezu između matičnih računara i perifernih uređaja kao što su miševi, tastature, spoljne disk jedinice i štampači.

Bacimo kratak pogled na USB evoluciju koji je prikazan u tabeli u nastavku.

Tabela 1. USB evolucija

Tip	Brzina prenosa podataka	Kategorija	Godina uvođenja
USB 3.0/USB 3.1 Gen 1	5 Gb/s	Veoma velika brzina	2010.
USB 2.0	480 Mb/s	Velika brzina	2000.
USB 3.1 Gen 2	10 Gb/s	Veoma velika brzina	2013

## USB 3.0/USB 3.1 Gen 1 (SuperSpeed USB)

Godinama je USB 2.0 duboko ukorenjen kao podrazumevani interfejs standard u svetu računara sa oko 6 milijardi prodatih uređaja, a ipak potreba za većim brzinama raste zbog sve brže računarske opreme i sve većih zahteva u vezi sa propusnim opsegom. USB 3.0/USB 3.1 Gen 1 konačno ima odgovor na zahteve potrošača sa teoretski 10 puta većom brzinom od svog prethodnika. Ukratko, funkcije interfejsa USB 3.1 Gen 1 su:

- Veće brzine prenosa (do 5 Gb/s)
- Povećana maksimalna snaga magistrale i povećana potrošnja struje uređaja za bolje prilagođavanje uređajima koji su gladni energije
- Nove funkcije za upravljanje energijom
- Prenosi podataka u punom dupleksu i podrška za nove tipove prenosa
- Kompatibilnost sa prethodnom verzijom USB 2.0
- Novi konektori i kabl

Teme u nastavku odnose se na neka najčešće postavljana pitanja u vezi sa interfejsom USB 3.0/USB 3.1 Gen 1.



## Brzina

Trenutno postoje 3 režima brzine definisana prema najnovijoj USB 3.0/USB 3.1 Gen 1 specifikaciji. To su Super-Speed, Hi-Speed i Full-Speed. Novi SuperSpeed režim ima brzinu prenosa od 4,8 Gb/s. Dok specifikacija zadržava Hi-Speed i Full Speed USB režim, koji su poznatiji kao USB 2.0 i 1.1, tim redom, sporiji režimi i dalje rade na 480 Mb/s i 12 Mb/s, tim redom, odnosno i dalje se koriste radi održavanja kompatibilnosti sa prethodnim verzijama.

USB 3.0/USB 3.1 Gen 1 ostvaruje mnogo bolje performanse usled tehničkih promena navedenih u nastavku:

- Dodatna fizička magistrala koja je dodata paralelno postojećoj USB 2.0 magistrali (pogledajte sliku u nastavku).
- USB 2.0 interfejs je prethodno imao četiri žice (napajanje, masa i par za diferencijalne podatke); USB 3.0/USB 3.1 Gen 1 dodaje još četiri žice za dva para diferencijalnih signala (prijem i slanje) za kombinovano ukupno osam veza u konektorima i kablovima.
- USB 3.0/USB 3.1 Gen 1 koristi dvosmerni interfejs za prenos podataka umesto polu-dupleks sistema u interfejsu USB 2.0. Ovo obezbeđuje povećanje teorijskog protoka od 10 puta.



Sa današnjim rastućim zahtevima koji se postavljaju za prenos podataka sa video sadržajem visoke definicije, uređajima za skladištenje veličine terabajta, digitalnim kamerama sa velikim brojem piksela, itd, USB 2.0 možda nije dovoljno brz. Osim toga, nijedna USB 2.0 veza se nikada neće približiti teorijskoj maksimalnoj propusnosti od 480 Mb/s, zbog čega je prenos podataka pri oko 320 Mb/s (40 MB/s) maksimalna brzina u stvarnosti. Slično tome, USB 3.0/USB 3.1 Gen 1 veze nikada neće postići 4,8 Gb/s. Verovatno ćemo zabeležiti maksimalnu stvarnu brzinu od 400 MB/s sa prelazima. Pri ovoj brzini USB 3.0/USB 3.1 Gen 1 predstavlja poboljšanje od 10 puta u odnosu na USB 2.0.

## Primene

USB 3.0/USB 3.1 Gen 1 otvara puteve i obezbeđuje više slobodnog prostora da uređaji pruže bolje sveukupno iskustvo. USB video je ranije bio jedva podnošljiv (u pogledu maksimalne rezolucije, kašnjenja i video kompresije), a sada je lako zamisliti da bi sa 5-10 puta većom pojasnom širinom na raspolaganju USB video rešenja trebalo da rade mnogo bolje. Za DVI sa jednom vezom potrebna je propusna moć od skoro 2 Gb/s. Tamo gde je 480 Mb/s bilo ograničavajuće, 5 Gb/s je više nego obećavajuće. Sa svojom obećanom brzinom od 4,8 Gb/s, standard će naći svoj put do nekih proizvoda koji ranije nisu bili na USB teritoriji, poput spoljašnjih RAID sistema za skladištenje.

U nastavku su navedeni neki od dostupnih proizvoda sa funkcijom SuperSpeed USB 3.0/USB 3.1 Gen 1:

- Spoljašnji Desktop USB 3.0/USB 3.1 Gen 1 hard diskovi
- Prenosni USB 3.0/USB 3.1 Gen 1 hard diskovi
- Bazne stanice i adapteri za USB 3.0/USB 3.1 Gen 1 disk jedinice
- USB 3.0/USB 3.1 Gen 1 fleš diskovi i čitači
- USB 3.0/USB 3.1 Gen 1 diskovi sa permanentnom memorijom
- USB 3.0/USB 3.1 Gen 1 RAID sistemi
- Optičke medijske disk jedinice
- Multimedijiski uređaji
- Umrežavanje
- USB 3.0/USB 3.1 Gen 1 adapterske kartice i čvorišta

## Kompatibilnost

Dobra vest je da je USB 3.0/USB 3.1 Gen 1 od početka pažljivo planiran da mirno koegzistira sa USB 2.0. Pre svega, dok USB 3.0/USB 3.1 Gen 1 precizira nove fizičke veze i samim tim nove kablove koji će iskoristiti mogućnosti većih brzina novog protokola, sam konektor zadržava isti pravougaoni oblik sa četiri USB 2.0 kontakta na potpuno istom mestu kao i pre. Pet novih veza koje treba da nezavisno nose primljene i poslate podatke je prisutno na USB 3.0/USB 3.1 Gen 1 kablovima i dolaze u kontakt samo kada je on povezan sa odgovarajućom SuperSpeed USB vezom.

Windows 8/10 će uvesti ugrađenu podršku za USB 3.1 Gen 1 kontrolere. Ovo je u suprotnosti sa prethodnim verzijama Windows-a, koji nastavlja da zahteva posebne upravljačke programe za USB 3.0/USB 3.1 Gen 1 kontrolere.

Microsoft je najavio da će Windows 7 imati podršku za USB 3.1 Gen 1, možda ne odmah pri puštanju u prodaju, već u narednom servisnom paketu ili ažuriranju. Ne treba unapred odbaciti mogućnost da će, posle uspešnog objavljivanja podrške za USB 3.0/USB 3.1 Gen 1 u sistemu Windows 7, podrška za SuperSpeed funkciju preći i na sistem Vista. Microsoft je to potvrdio navodeći da većina njihovih partnera deli mišljenje da bi i Vista trebalo da podrži USB 3.0/USB 3.1 Gen 1.

## HDMI 2.0

U ovom odeljku je objašnjen interfejs HDMI 2.0 i njegove funkcije i prednosti.

HDMI (High-Definition Multimedia Interface – multimedijски interfejs visoke definicije) je standardni nekomprimovan, potpuno digitalni audio/video interfejs. HDMI pruža interfejs između svih kompatibilnih digitalnih audio/video izvora, poput DVD plejera ili A/V prijemnika i kompatibilnog audio i/ili video monitora, kao što je digitalni TV (DTV). Predviđena primena za HDMI TV uređaje i DVD plejere. Najveća prednost je smanjenje kablova i mere zaštite sadržaja. HDMI podržava standardni i poboljšani video, kao i video visoke rezolucije i višekanalni digitalni audio preko jednog kabla.

## Funkcije interfejsa HDMI 2.0

- **HDMI Ethernet Channel (HDMI Ethernet kanal)** - Dodaje umrežavanje velike brzine na HDMI link, što korisnicima omogućava da u potpunosti iskoriste svoje IP uređaje bez posebnog Ethernet kabla
- **Audio Return Channel (Audio povratni kanal)** - Omogućava da televizor povezan HDMI kablom sa ugrađenim tjunerom šalje audio podatke "uzvodno" na prostorni (surround) audio sistem i na taj način eliminiše potrebu za posebnim audio kablom
- **3D (3D)** - Definiše ulazno/izlazne protokole za osnovne 3D video formate i na taj način utire put pravim aplikacijama za 3D igrice i 3D kućni bioskop
- **Content Type (Tip sadržaja)** - Signalizacija tipova sadržaja u realnom vremenu između prikaza i izvora, što omogućava da televizor optimizuje postavke slike na osnovu tipa sadržaja
- **Additional Color Spaces (Dodatni obojeni prostori)** - Dodaje podršku za dodatne modele boja koji se koriste u digitalnoj fotografiji i računarskoj grafici
- **4K Support (Podrška za 4K)** – Omogućava video rezolucije mnogo veće od 1080 p i na taj način podržava prikaze sledeće generacije koji će parirati sistemima digitalnog bioskopa koji se koriste u mnogim komercijalnim bioskopima
- **HDMI Micro Connector (HDMI mikro konektor)** - Novi, manji konektor za telefone i druge prenosive uređaje, koji podržava video rezolucije do 1080p
- **Automotive Connection System (Sistem povezivanja sa vozilom)** - Novi kablovi i konektori za video sisteme u vozilima, koji su dizajnirani da ispune jedinstvene zahteve okruženja u vozilima i isporuče istinski HD kvalitet

## Prednosti HDMI-ja

- Kvalitetni HDMI prenosi nekomprimovanog digitalnog audio i video signala za najviši, najoštrij kvalitet slike
- Jeftini HDMI pruža kvalitet i funkcionalnost digitalnog interfejsa i istovremeno podržava nekomprimovane video formate na jednostavan, ekonomičan način
- Audio HDMI podržava više audio formata, od standardnog stereo do višekanalnog prostornog zvuka
- HDMI kombinuje video i višekanalni audio u jednom kablom i na taj način eliminiše troškove, složenost i zbrku više kablova koji se trenutno koriste u A/V sistemima
- HDMI podržava komunikaciju između video izvora (kao što je DVD plejer) i DTV-a i na taj način omogućava novu funkcionalnost

# Uklanjanje i instaliranje komponenti





## Preporučeni alati

Za procedure u ovom dokumentu mogu se zahtevati sledeći alati:

- Mali odvrtlač sa ravnim vrhom
- Phillips odvrtlač broj 1
- Mala plastična olovka

## Lista veličina zavrtnja

Tabela 2. OptiPlex MFF

Komponenta	Tip zavrtnja	Količina	Slika
Poklopac osnove	#6,32x9,3	1	
Zvučnik	M2,5x4	2	
Pomoćna antena	M3x3	1	
Matična ploča	M3x4 #6,32x5,4	2 3	
WLAN	M2x3,5	1	
SSD		1	

# Položaj komponenti mikro matične ploče

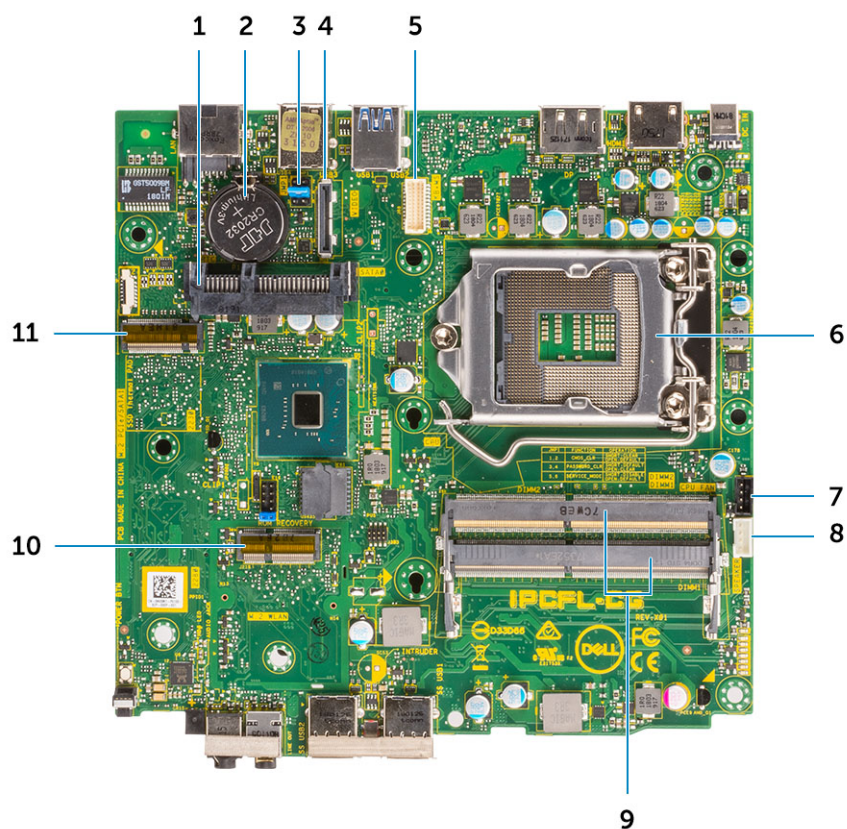

- |    |  |    |   |
|----|--|----|---|
| 1  | konektor za HDD                                      | 2  | Dugmasta baterija                               |
| 3  | Obrišite CMOS/lozinku/Kratkospojnik servisnog režima | 4  | Opcionalni konektor za video (HDMI 2.0b/DP/VGA) |
| 5  | Konektor za serijski port za tastaturu i miš         | 6  | Ležište procesora                               |
| 7  | Konektor ventilatora CPU                             | 8  | Konektor ugrađenog zvučnika                     |
| 9  | Memorijski slotovi                                   | 10 | M.2 konektor za WLAN karticu                    |
| 11 | Konektor za M.2 SSD disk                             |    |   |

## Bočnog poklopca

### Uklanjanje bočnog poklopca

- 1 Sledite proceduru u odeljku [Pre rada u unutrašnjosti računara](#).
- 2 Da biste uklonili bočni poklopac:
  - a Uklonite zavrtnanj koji učvršćuje bočni poklopac za sistem.



b Gurnite bočni poklopac prema prednjoj strani sistema i podignite ga i izvadite iz sistema.

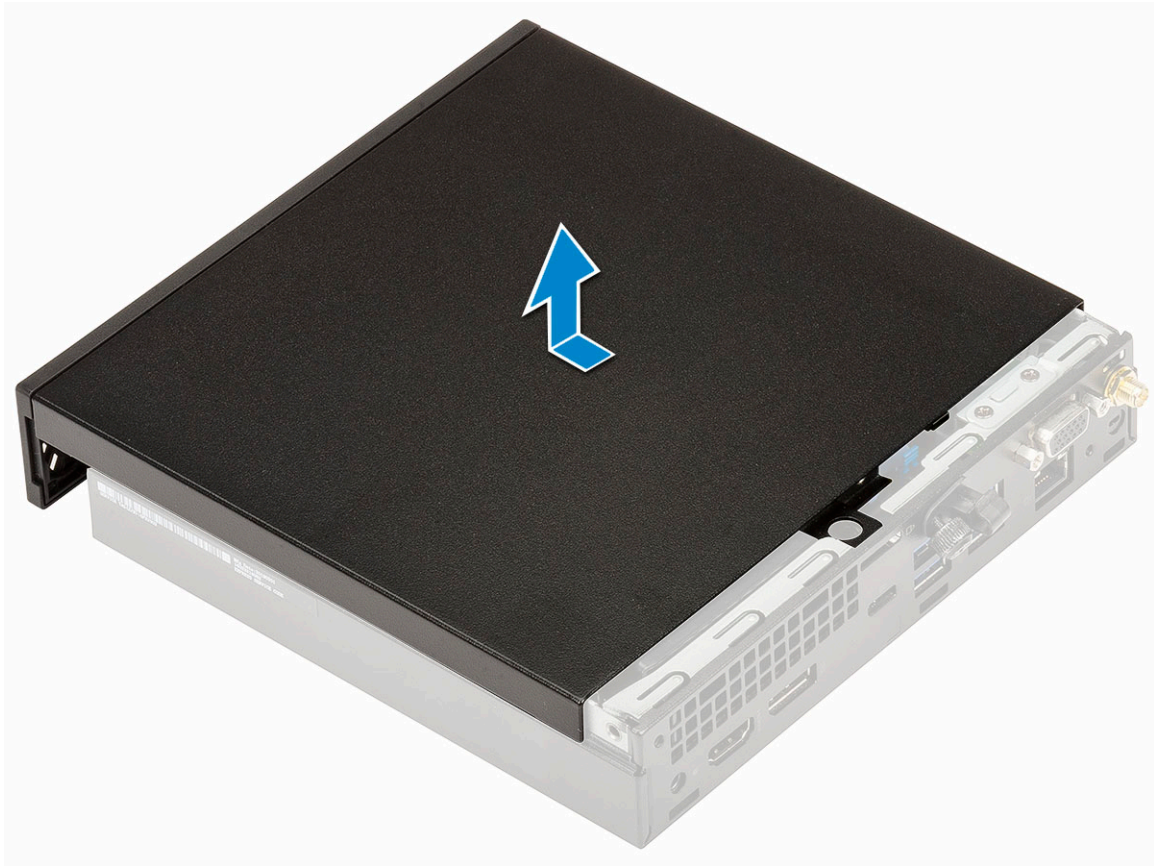

## Postavljanje bočnog poklopca

- 1 Da biste postavili bočni poklopac:
  - a Postavite bočni poklopac na sistem.
  - b Gurnite poklopac prema zadnjem delu sistema da biste ga postavili.

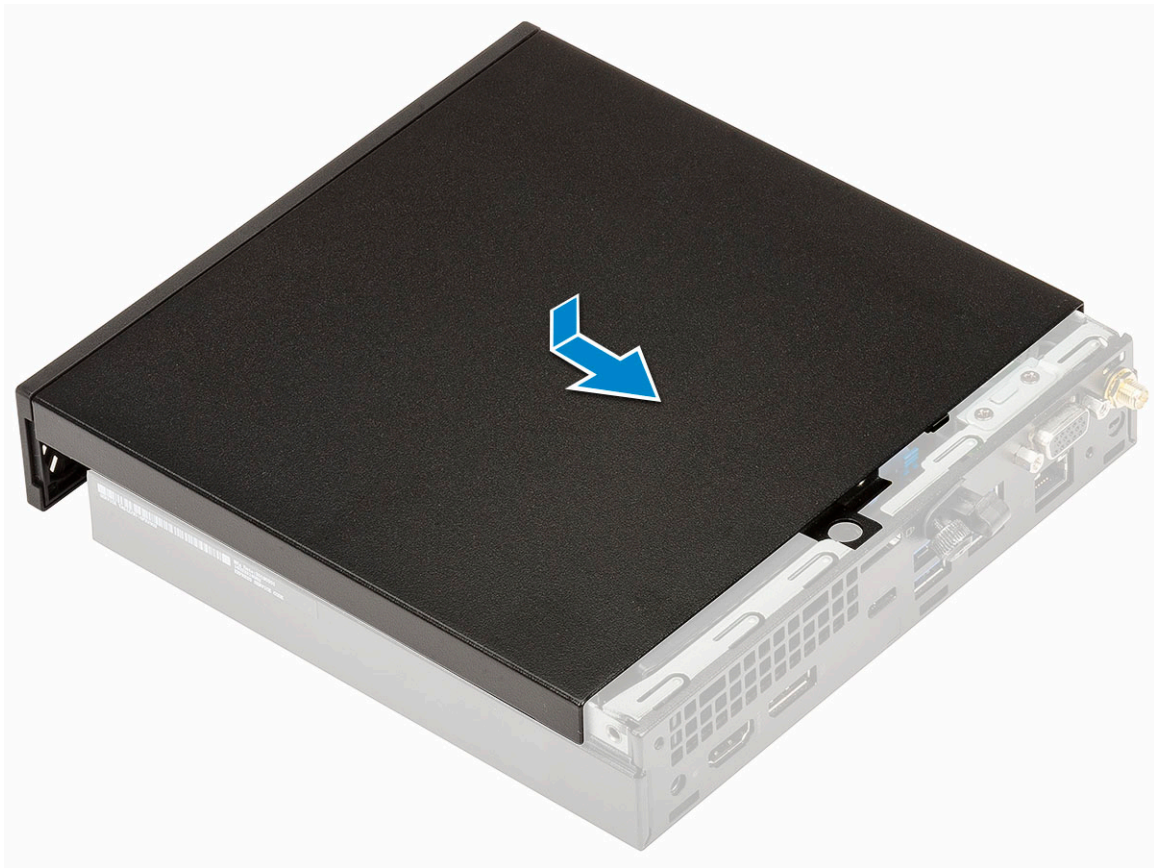

c Postavite zavrtnje da biste učvrstili poklopac za sistem.



- 2 Sledite proceduru u odeljku [Posle rada u unutrašnjosti računara](#).

## Sklop hard diska

### Uklanjanje sklopa hard diska od 2,5 inča

- 1 Sledite proceduru u odeljku [Pre rada u unutrašnjosti računara](#).
- 2 Uklonite [bočni poklopac](#).
- 3 Da biste uklonili sklop diska:
  - a Pritisnite plave držače na obe strane sklopa čvrstog diska [1].
  - b Podignite sklop hard diska da biste ga odvojili od sistema.

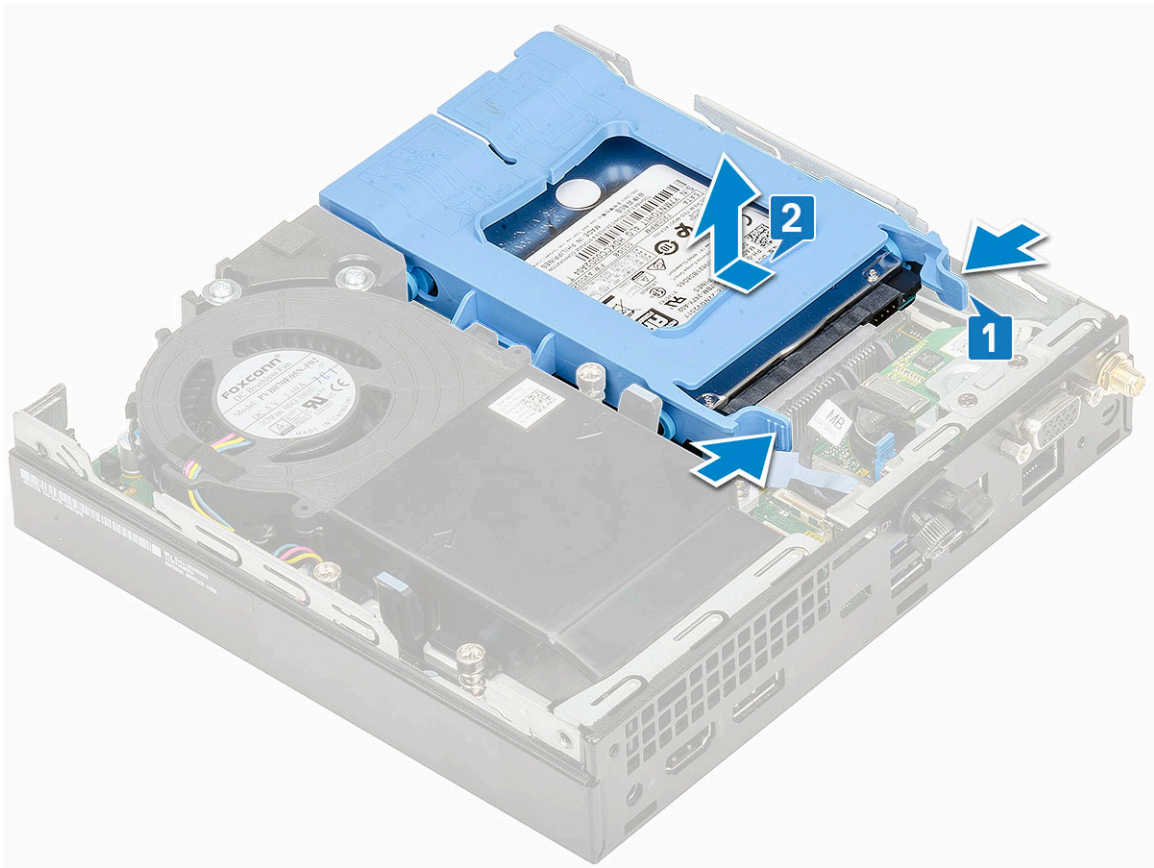

## Uklanjanje hard diska od 2,5 inča iz nosača hard diska

- 1 Sledite proceduru u odeljku [Pre rada u unutrašnjosti računara](#).
- 2 Uklonite:
  - a [Side cover](#)
  - b [Sklop hard diska od 2,5 inča](#)
- 3 Da biste uklonili nosač hard diska:
  - a Povucite jednu stranu nosača hard diska da biste izvadili pinove na nosaču iz slotova na hard disku [1] i podignite hard disk [2].

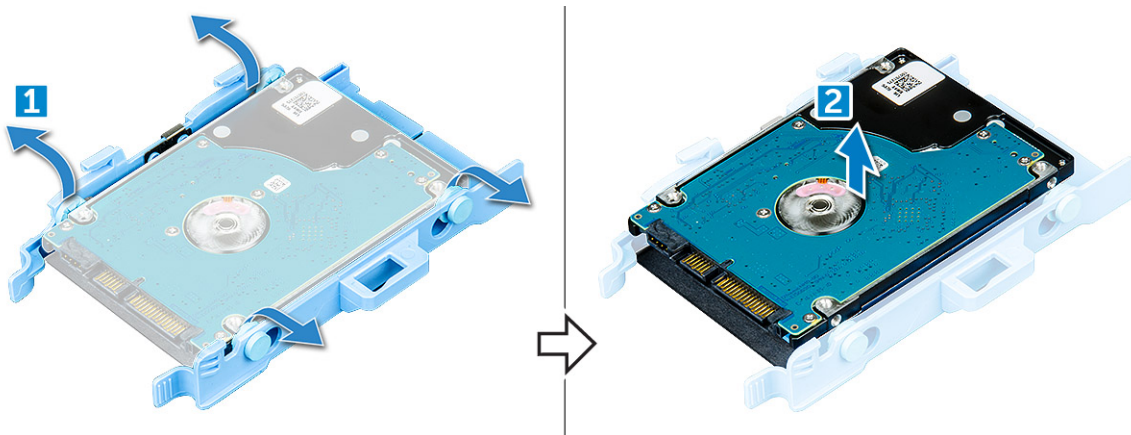

## Postavljanje hard diska od 2,5 inča u nosač hard diska

- 1 Poravnajte pinove na nosaču hard diska sa slotovima na jednoj strani hard diska i ubacite pinove u slotove.
- 2 Savijte drugu stranu nosača hard diska i poravnajte pinove na nosaču hard diska sa slotovima na drugoj strani hard diska i ubacite nosač u hard disk.
- 3 Postavite:
  - a Sklop hard diska od 2,5 inča
  - b Side cover
- 4 Sledite proceduru u odeljku [Posle rada u unutrašnjosti računara](#).

## Postavljanje sklopa hard diska od 2,5 inča

- 1 Da biste postavili sklop hard diska:
  - a Ubacite sklop hard diska u slot na sistemu.
  - b Gurnite sklop hard diska prema konektoru na matičnoj ploči tako da legne u ležište.



- 2 Postavite [bočni poklopac](#).
- 3 Sledite proceduru u odeljku [Posle rada u unutrašnjosti računara](#).

# Ventilator sistema

## Uklanjanje ventilatora rashladnog elementa

- 1 Sledite proceduru u odeljku [Pre rada u unutrašnjosti računara](#).
- 2 Uklonite [bočni poklopac](#).
- 3 Da biste uklonili ventilator rashladnog elementa:
  - a Pritisnite plave držače sa obe strane ventilatora rashladnog elementa [1].
  - b Izvucite i izvadite ventilator rashladnog elementa iz sistema.
  - c Okrenite ventilator rashladnog elementa da biste ga uklonili iz sistema [2].

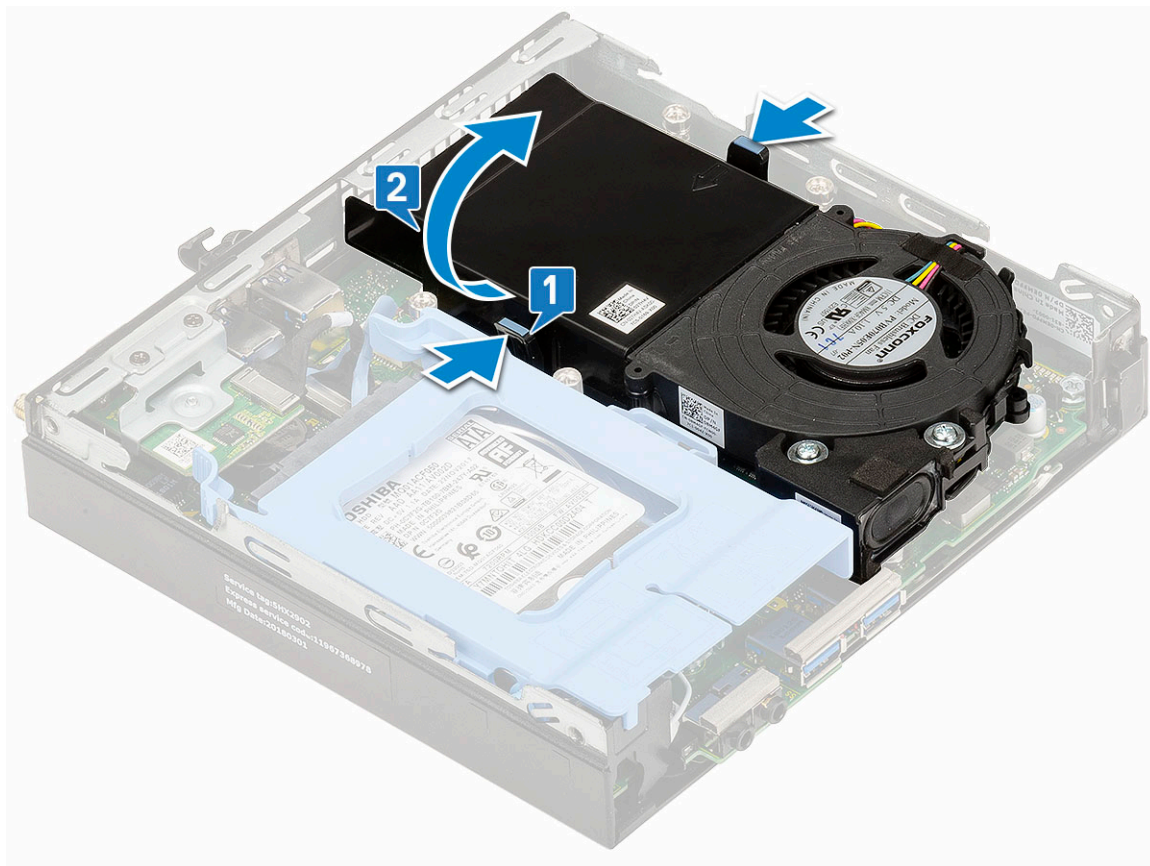

- 4 Izvadite kabl zvučnika i kabl ventilatora rashladnog sistema iz konektora na matičnoj ploči.

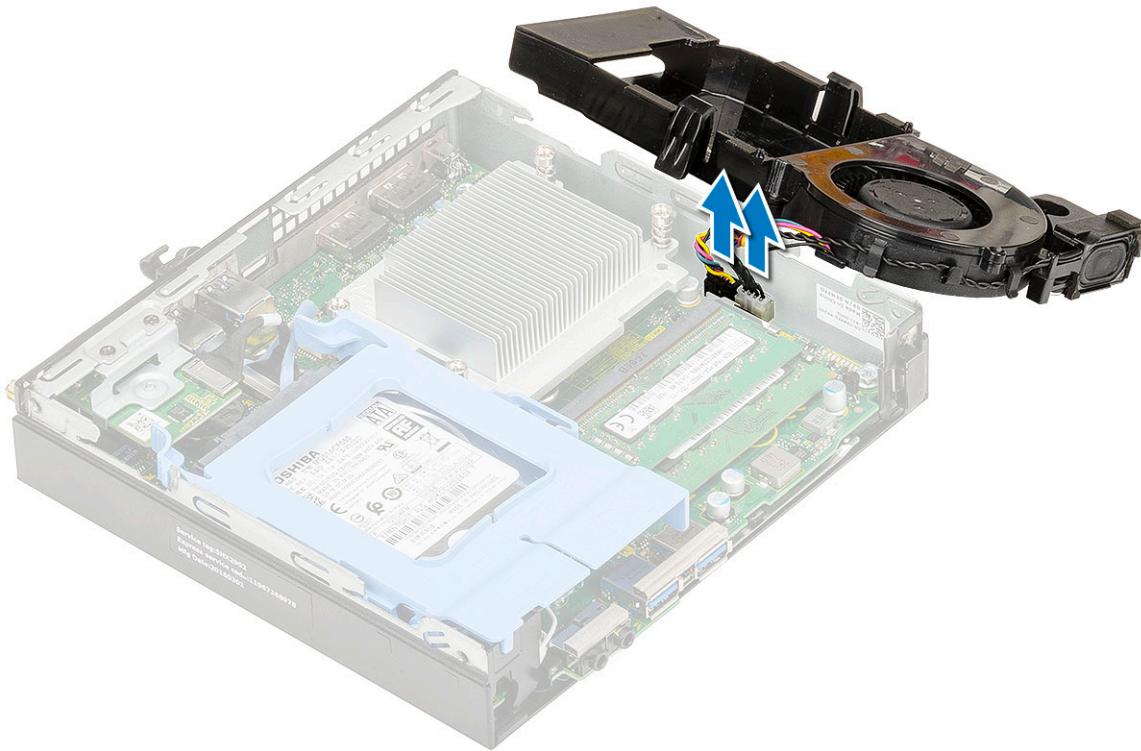

## Postavljanje ventilatora rashladnog elementa

- 1 Da biste postavili ventilator rashladnog elementa:
  - a Povežite kabl zvučnika i kabl ventilatora rashladnog sistema sa konektorima na matičnoj ploči.

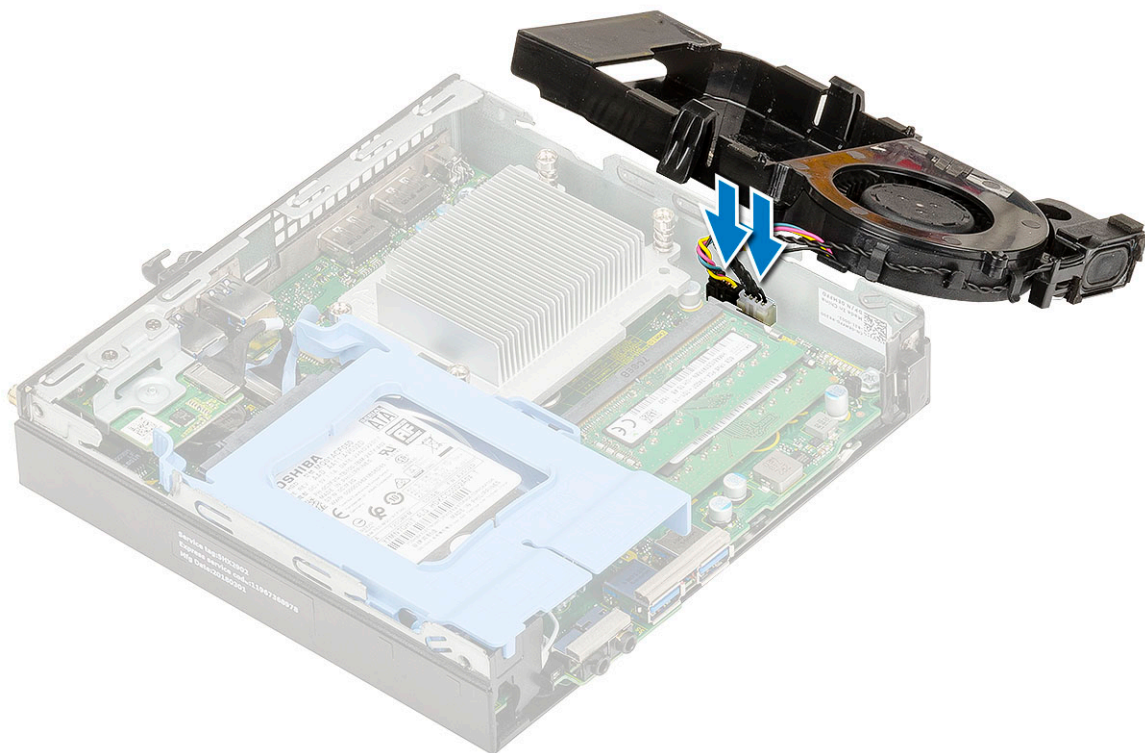

- b Postavite ventilator rashladnog elementa na sistem i gurnite ga tako da legne u ležište.

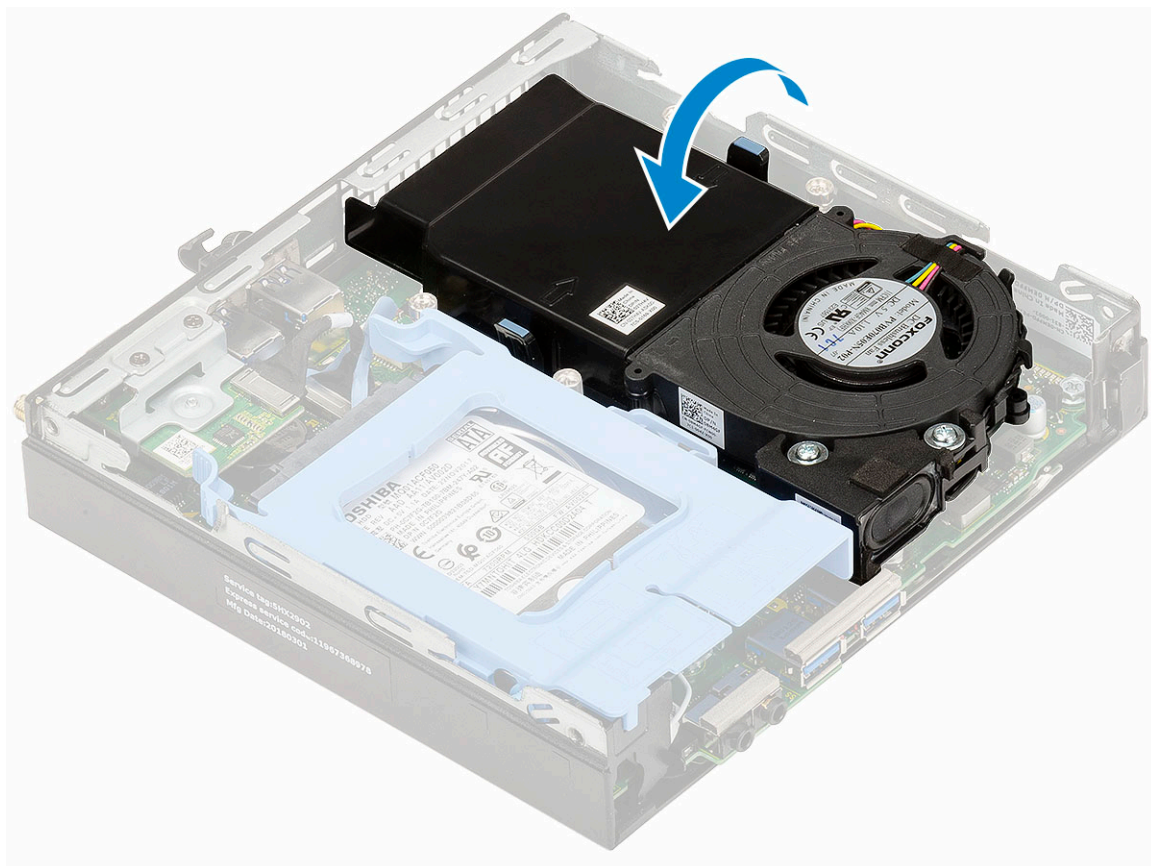

- 2 Postavite [bočni poklopac](#).
- 3 Sledite proceduru u odeljku [Posle rada u unutrašnjosti računara](#).

## Zvučnik

### Uklanjanje zvučnika

- 1 Sledite proceduru u odeljku [Pre rada u unutrašnjosti računara](#).
- 2 Uklonite:
  - a [Side cover](#)
  - b [Ventilator rashladnog elementa](#)
- 3 Da biste uklonili zvučnik:
  - a Izvadite kabl zvučnika iz pričvršnih kukica na ventilatoru rashladnog elementa [1].
  - b Uklonite dva zavrtnja (M2,5x4) kojima je zvučnik pričvršćen za ventilator rashladnog elementa [2].
  - c Uklonite zvučnik iz ventilatora rashladnog elementa [3].

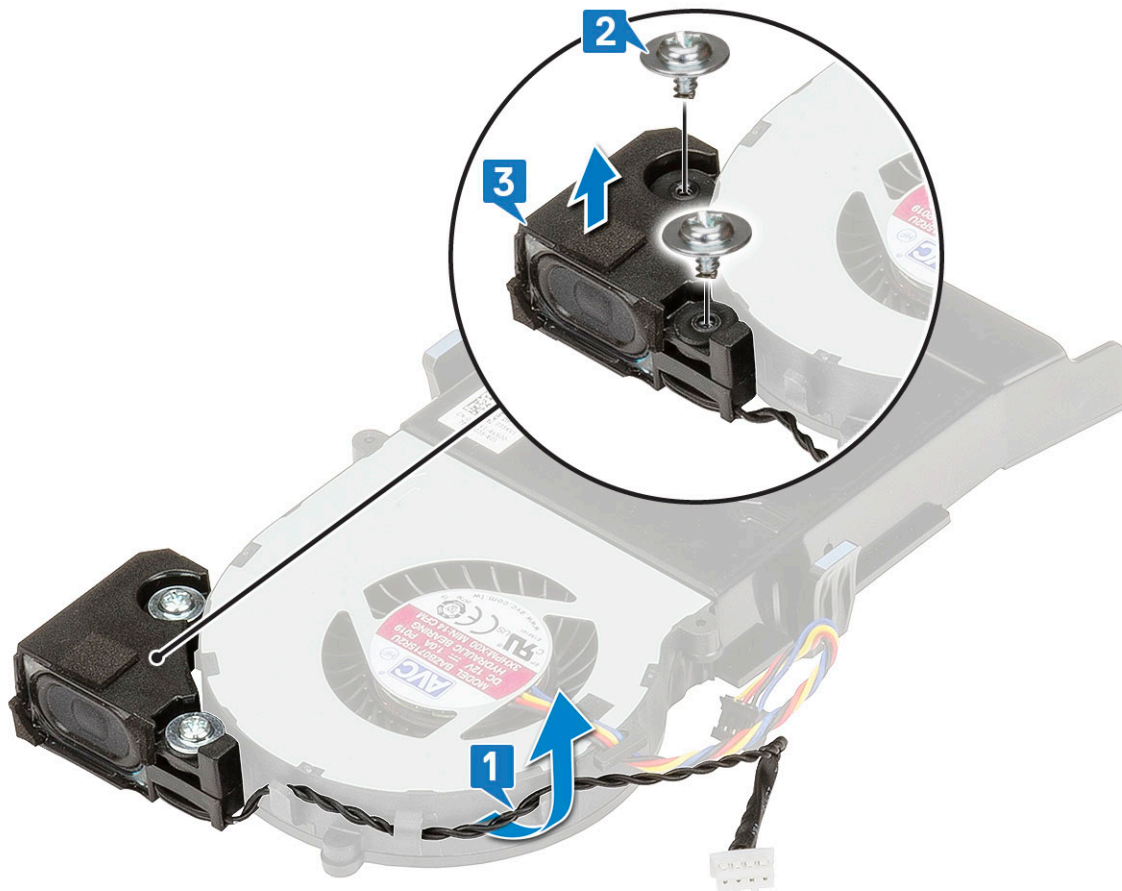

## Instaliranje zvučnika

- 1 Da biste postavili zvučnik:
  - a Poravnajte slotove na zvučniku sa slotovima na ventilatoru rashladnog elementa [1].
  - b Postavite dva zavrtnja (M2,5X4) da biste pričvrstili zvučnik za ventilator rashladnog elementa [2].
  - c Provucite kabl zvučnika kroz pričvrstne kukice na ventilatoru rashladnog sistema [3].

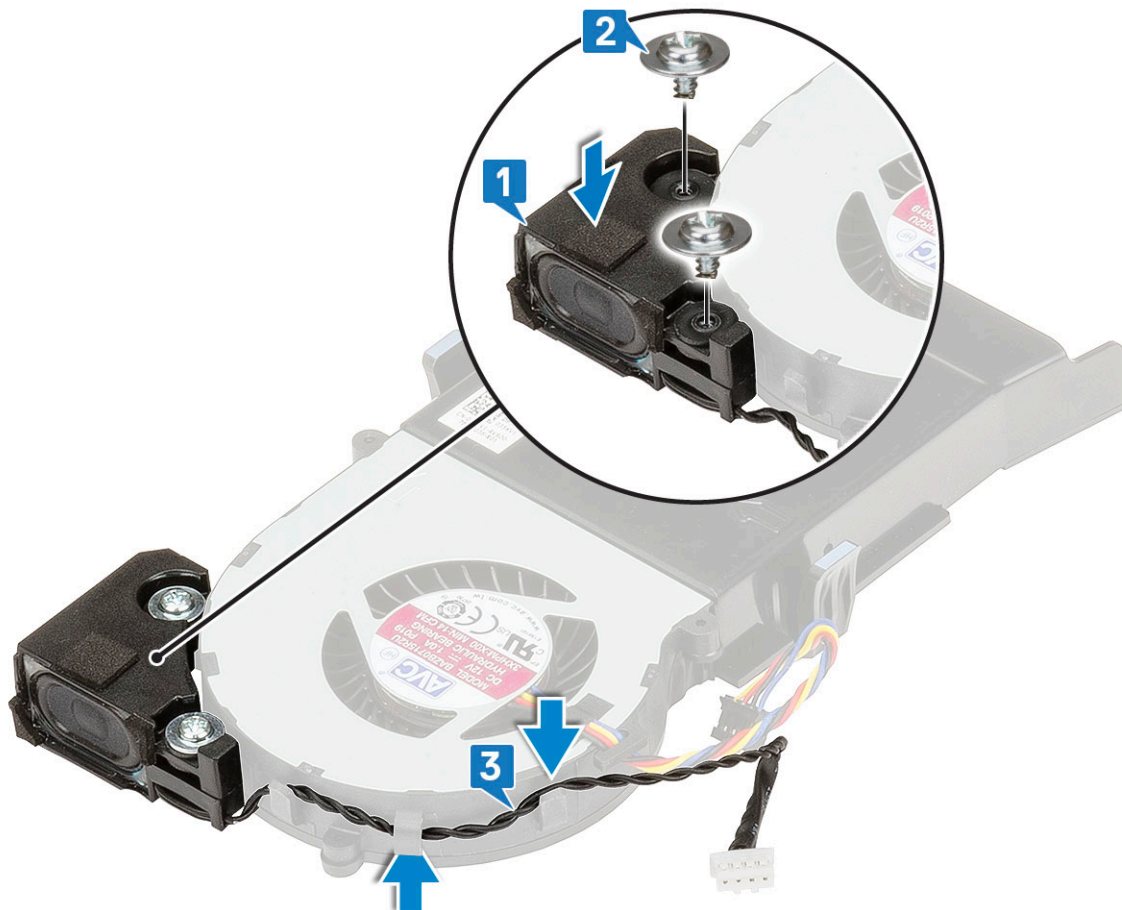

- 2 Postavite:
  - a Ventilator rashladnog elementa
  - b Side cover
- 3 Sledite proceduru u odeljku [Posle rada u unutrašnjosti računara](#).

## Memorijski moduli

### Uklanjanje memorijskog modula

- 1 Sledite proceduru u odeljku [Pre rada u unutrašnjosti računara](#).
- 2 Uklonite:
  - a Side cover
  - b Ventilator rashladnog elementa
- 3 Da biste uklonili memorijski modul:
  - a Povucite zaštitne sponje iz memorijskog modula tako da memorijski modul iskoči iz ležišta [1].
  - b Uklonite memorijski modul iz utičnice na matičnoj ploči [2].

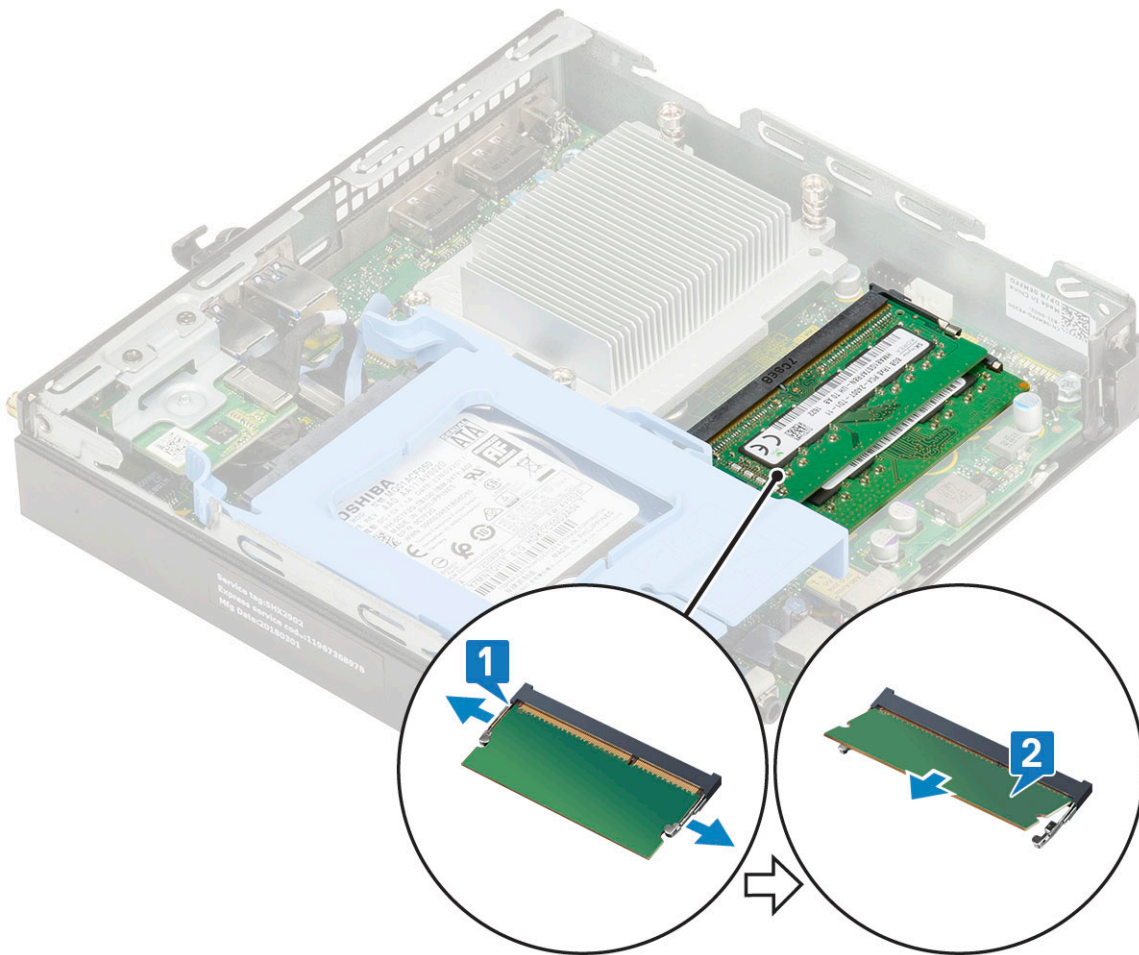

## Postavljanje memorijskog modula

- 1 Da biste postavili memorijski modul:
  - a Poravnajte zarez na memorijskom modulu sa držačem na konektoru memorijskog modula.
  - b Ubacite memorijski modul u utičnicu za memorijski modul [1] i pritisnite ga tako da legne u ležište [2].

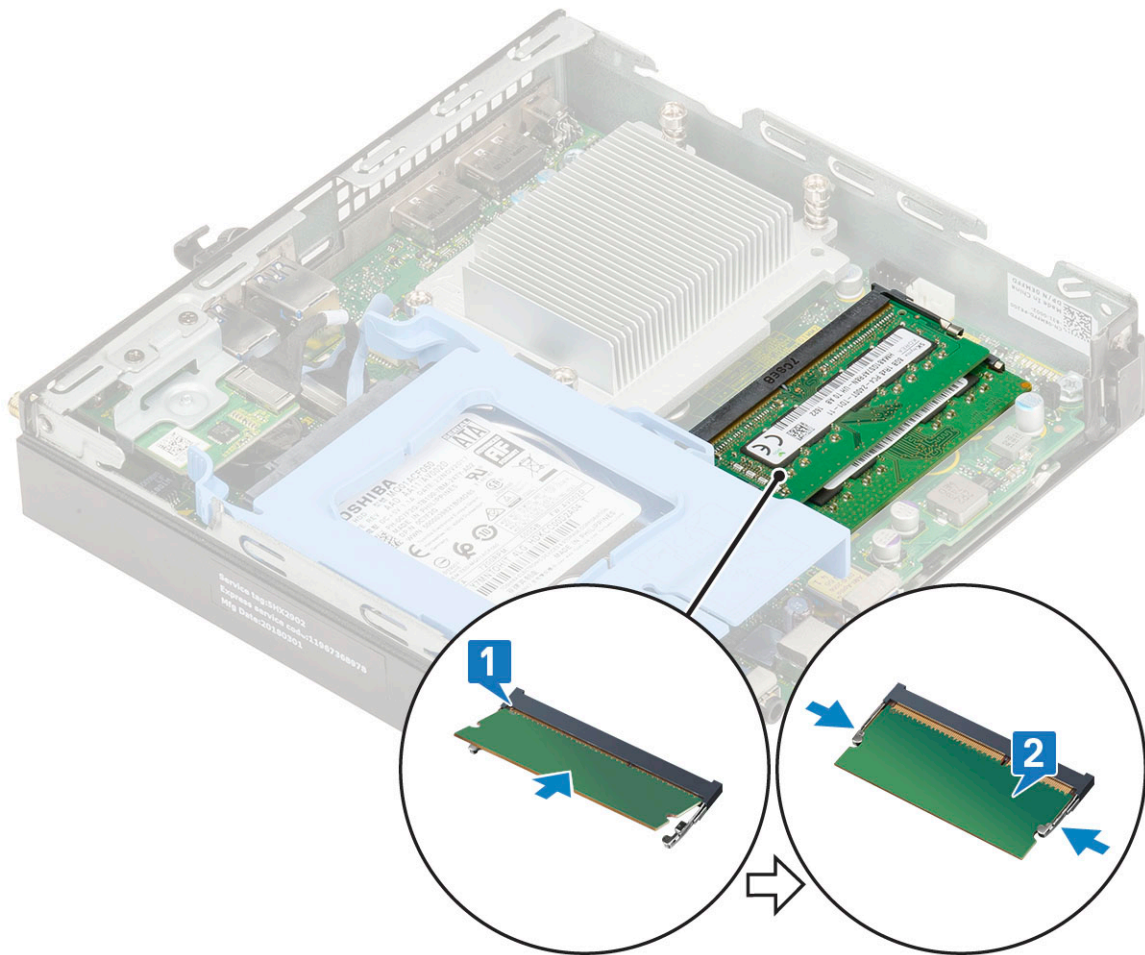

- 2 Postavite:
  - a Ventilator rashladnog elementa
  - b Side cover
- 3 Sledite proceduru u odeljku [Posle rada u unutrašnjosti računara](#).

## Rashladni element –

### Uklanjanje rashladnog elementa

- 1 Sledite proceduru u odeljku [Pre rada u unutrašnjosti računara](#).
- 2 Uklonite:
  - a Side cover
  - b Sklop hard diska od 2,5 inča
  - c Ventilator rashladnog elementa
- 3 Uklonite rashladni element:
  - a Olabavite četiri neispadajuća zavrtnja (M3) koji učvršćuju rashladni element za sistem [1].
 

**ⓘ | NAPOMENA: Procesor od 35 W ima četiri zavrtnja, a procesor od 65 W tri zavrtnja.**
  - b Podignite rashladni element i izvadite ga iz sistema [2].

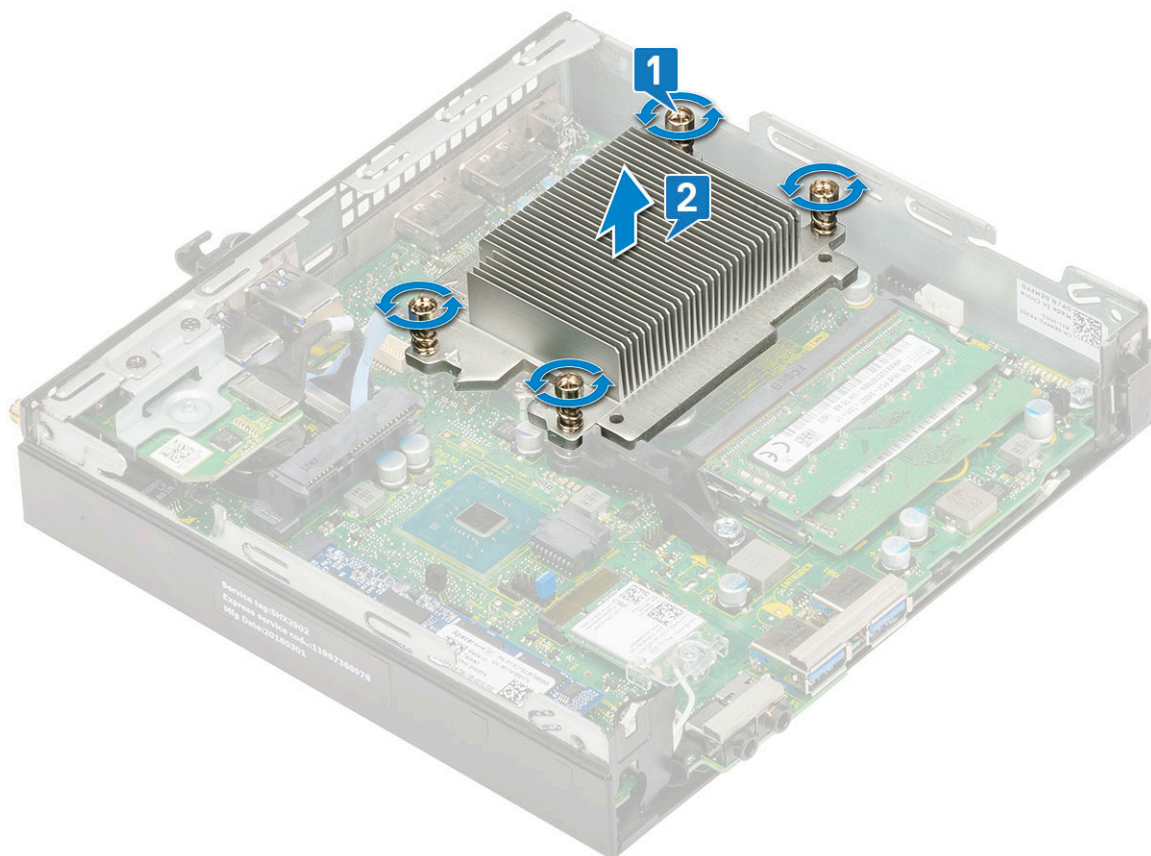

## Instaliranje rashladnog elementa

- 1 Da biste instalirali rashladni element:
  - a Postavite rashladni element na procesor [1].
  - b Zategnite četiri neispadajuća zavrtnja (M3) koji učvršćuju rashladni element za matičnu ploču [2].

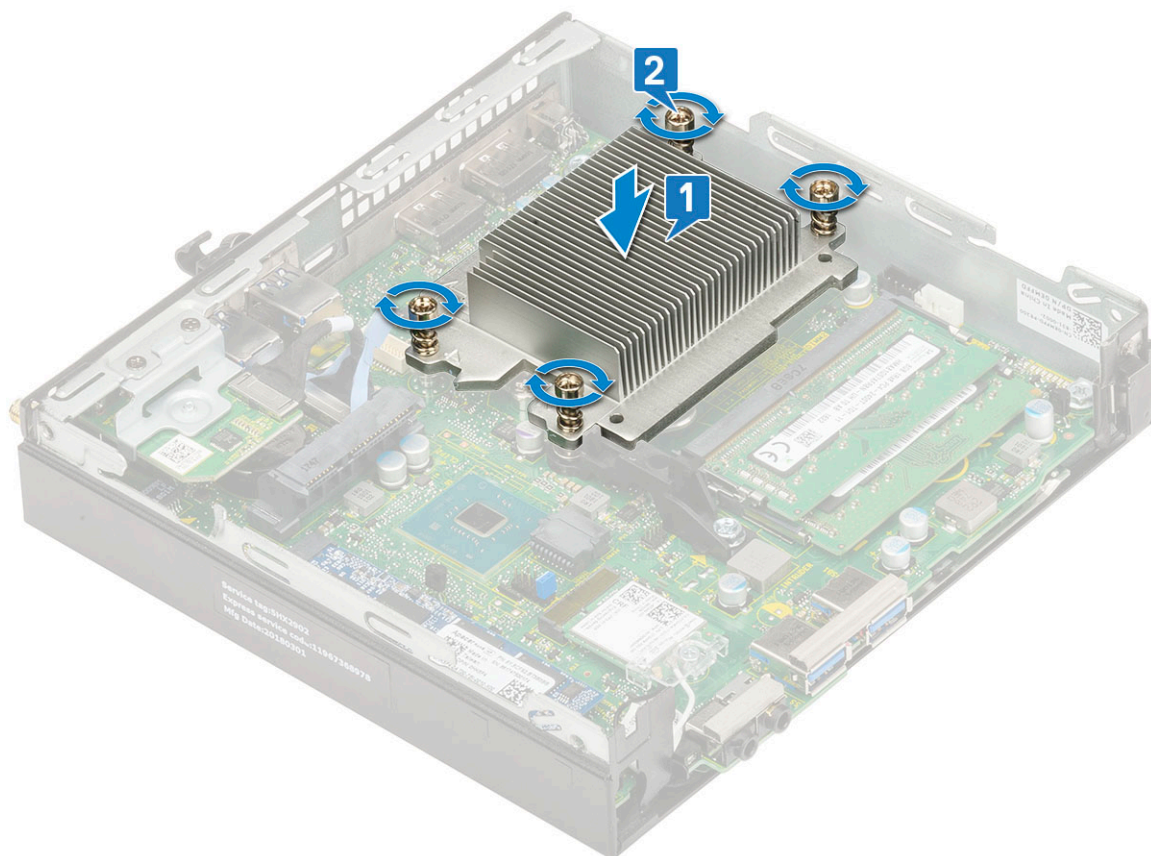

- 2 Postavite:
  - a Ventilator rashladnog elementa
  - b Sklop hard diska od 2,5 inča
  - c Side cover
- 3 Sledite proceduru u odeljku [Posle rada u unutrašnjosti računara](#).

## Procesor

### Uklanjanje procesora

- 1 Sledite proceduru u odeljku [Pre rada u unutrašnjosti računara](#).
- 2 Uklonite:
  - a Side cover
  - b Sklop hard diska od 2,5 inča
  - c Ventilator rashladnog elementa
  - d Rashladni element
- 3 Da biste uklonili procesor:
  - a Otpustite polugu utičnice pritiskanjem poluge nadole i ispod držača na štitniku procesora [1].
  - b Podignite polugu nagore i podignite štitnik procesora [2].

**⚠ OPREZ: Pinovi utičnice procesora su osetljivi i mogu trajno da se oštete. Pazite da ne savijate pinove u utičnici procesora kada uklanjate procesor iz utičnice.**

  - c Izvadite procesor iz utičnice [3].

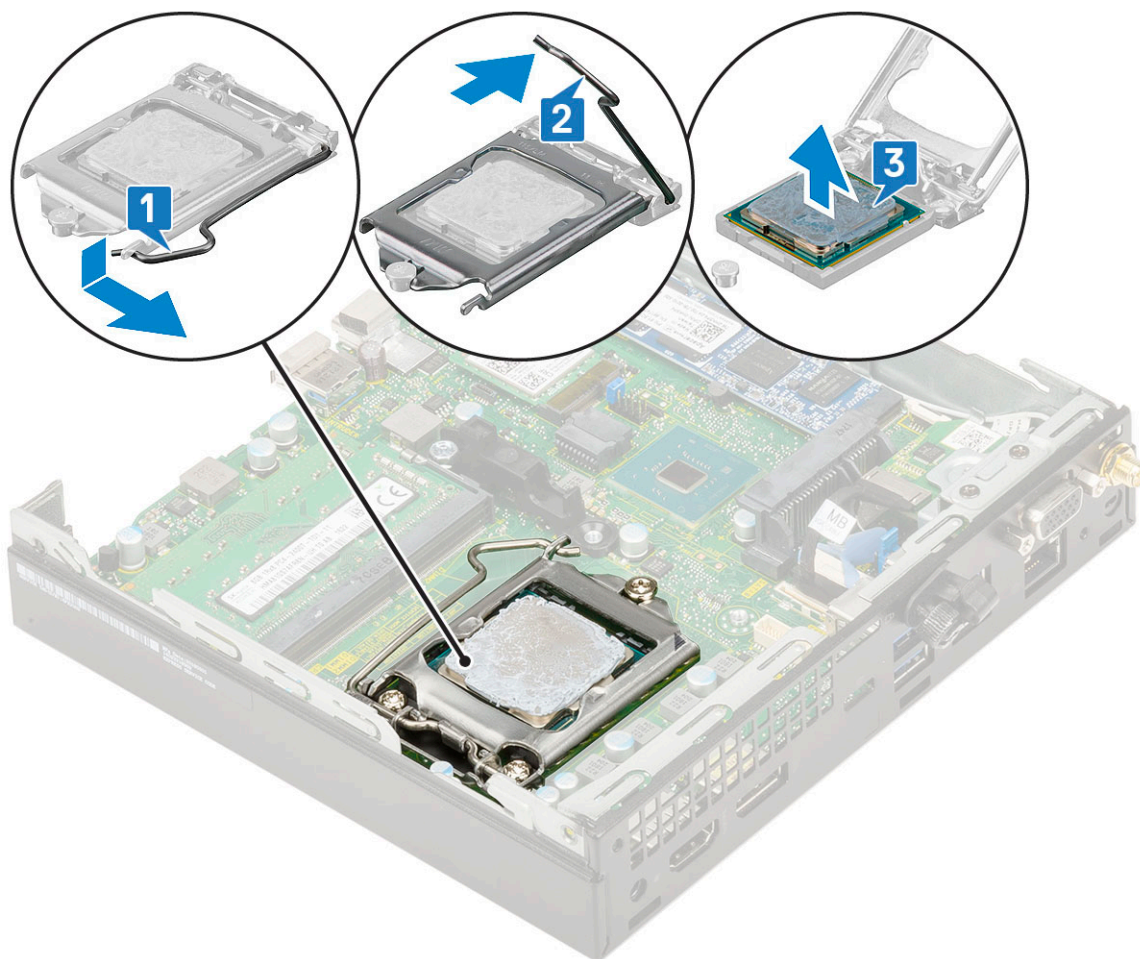

**ⓘ NAPOMENA:** Kada uklonite procesor, stavite ga u antistatičku ambalažu za ponovno korišćenje, vraćanje ili privremeno skladištenje. Ne dodirujte dno procesora da biste izbegli oštećenje kontakata na procesoru. Dodirujte samo bočne ivice procesora.

## Instaliranje procesora

1 Da biste postavili procesor:

a Poravnajte procesor sa uredima na utičnici.

**⚠ OPREZ:** Ne koristite silu prilikom postavljanja procesora. Kada se procesor ispravno postavi, lagano ulazi u utičnicu.

b Poravnajte indikator pina 1 procesora sa trouglom na matičnoj ploči.

c Postavite procesor na utičnicu tako da slotovi na procesoru budu poravnati sa uredima na utičnici [1].

d Zatvorite štitnik procesora tako što ćete ga gurnuti ispod pričvrstnog zavrtnja [2].

e Spustite ručicu utičnice i pritisnite je ispod držača da biste je zaključali [3].

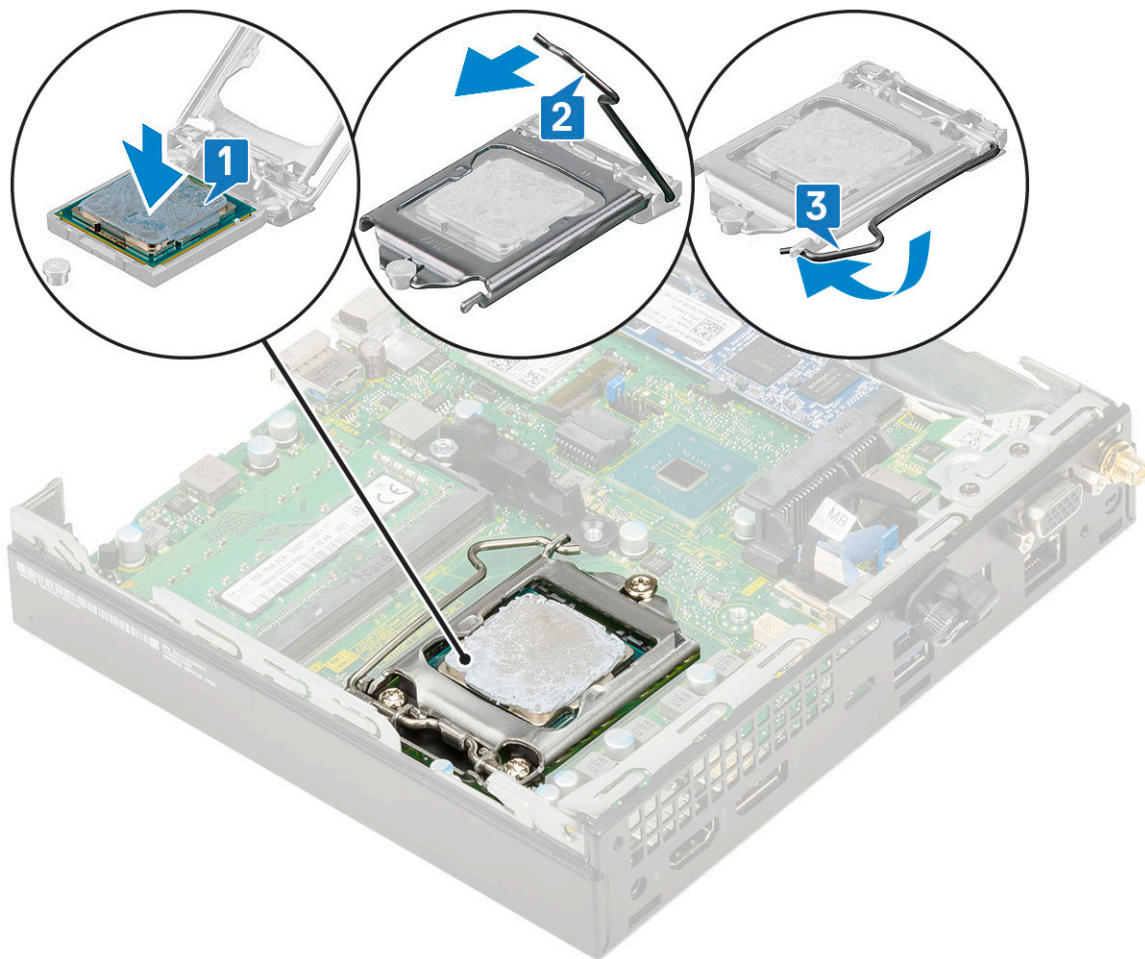

- 2 Postavite:
  - a Rashladni element
  - b Ventilator rashladnog elementa
  - c Sklop hard diska od 2,5 inča
  - d Side cover
- 3 Sledite proceduru u odeljku [Posle rada u unutrašnjosti računara](#).

## WLAN kartica

### Uklanjanje WLAN kartice

- 1 Sledite proceduru u odeljku [Pre rada u unutrašnjosti računara](#).
- 2 Uklonite:
  - a Side cover
  - b Sklop hard diska od 2,5 inča
- 3 Da biste uklonili WLAN karticu:
  - a Uklonite zavrtnaj (M2X3,5) koji učvršćuje plastični držač za WLAN karticu [1].
  - b Uklonite plastični držač da biste pristupili kablovima WLAN antene [2].
  - c Izvadite kablove WLAN antene iz konektora na WLAN kartici [3].
  - d Izvadite WLAN karticu iz konektora na matičnoj ploči [4].

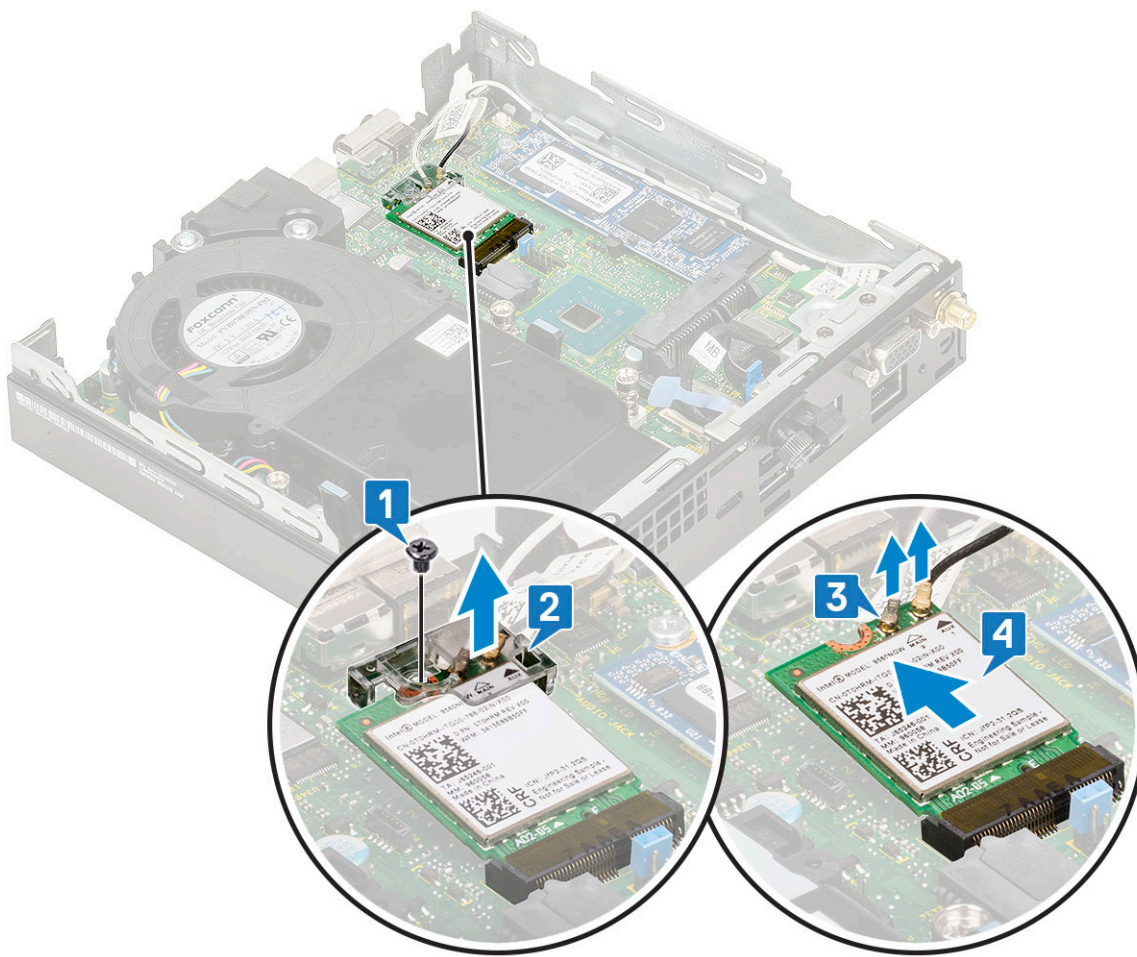

## Instaliranje WLAN kartice

- 1 Da biste postavili WLAN karticu:
  - a Ubacite WLAN karticu u konektor na matičnoj ploči [1].
  - b Povežite kablove WLAN antene sa konektorima na WLAN kartici [2].
  - c Postavite plastični držač da biste učvrstili WLAN kablove [3].
  - d Postavite zavrtnaj (M2X3,5) da biste pričvrstili plastični držač za WLAN karticu [4].

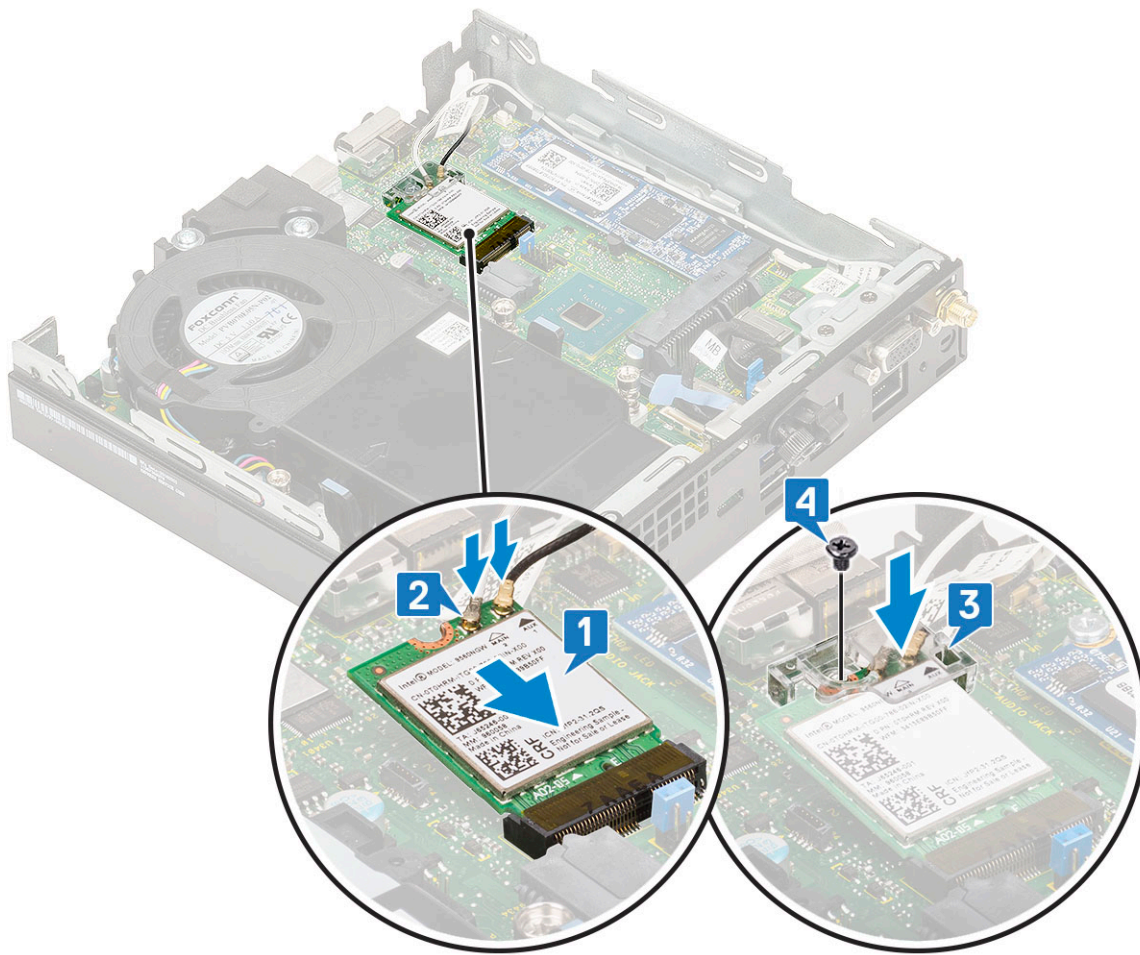

- 2 Postavite:
  - a Sklop hard diska od 2,5 inča
  - b Side cover
- 3 Sledite proceduru u odeljku [Posle rada u unutrašnjosti računara](#).

## M.2 PCIe SSD

### Uklanjanje opcionalne PCIe SSD kartice

**ⓘ | NAPOMENA:** Uputstvo se odnosi i na M.2 SATA SSD disk.

- 1 Sledite proceduru u odeljku [Pre rada u unutrašnjosti računara](#).
- 2 Uklonite:
  - a Side cover
  - b Sklop hard diska od 2,5 inča
- 3 Da biste uklonili PCIe SSD:
  - a Uklonite zavrtnaj (M2X3,5) kojim je M.2 PCIe SSD disk pričvršćen za matičnu ploču [1].
  - b Podignite i izvucite PCIe SSD disk iz konektora na matičnoj ploči [2].

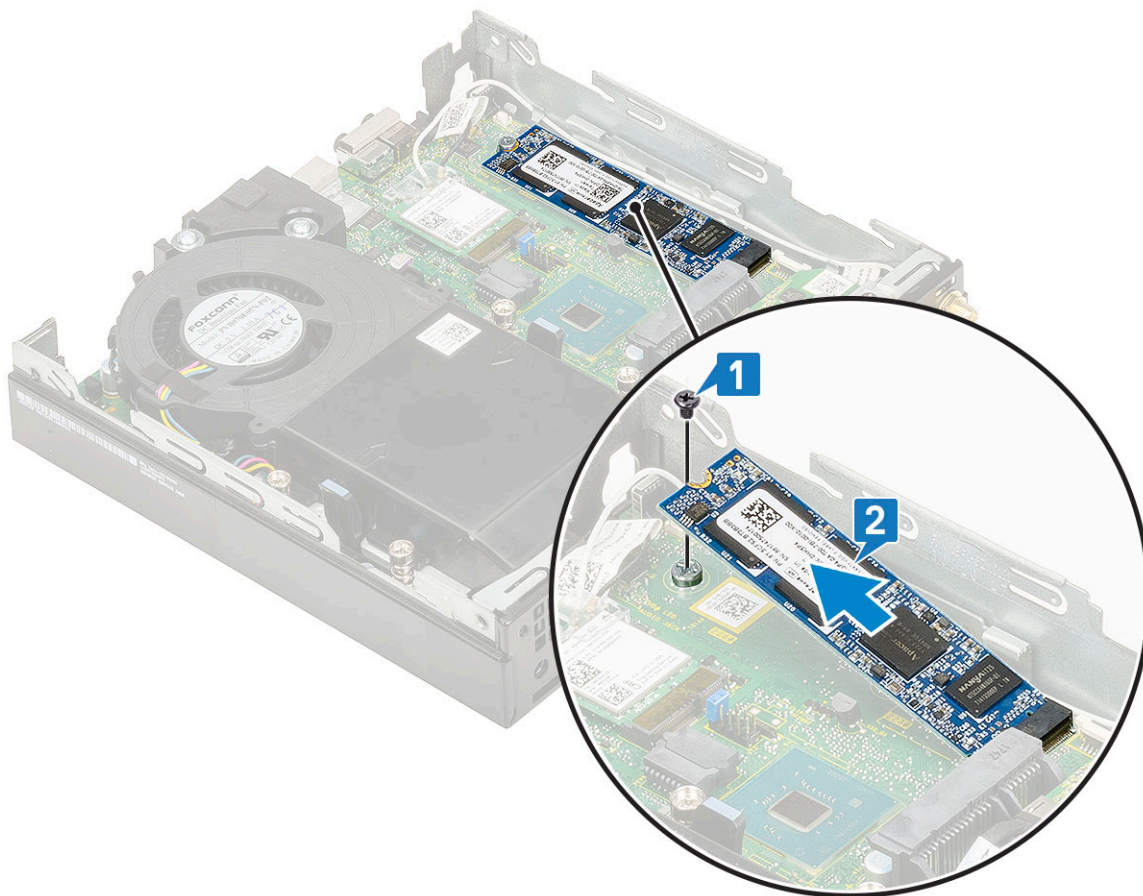

## Postavljanje M.2 PCIe SSD diska

**ⓘ | NAPOMENA:** Uputstvo se odnosi i na M.2 SATA SSD disk.

- 1 Da biste postavili M.2 PCIe SSD disk:
  - a Ubacite M.2 PCIe SSD u konektor na matičnoj ploči [1].
  - b Postavite zavrtnanj (M2X3,5) kojim je M.2 PCIe SSD disk pričvršćen za matičnu ploču [2].

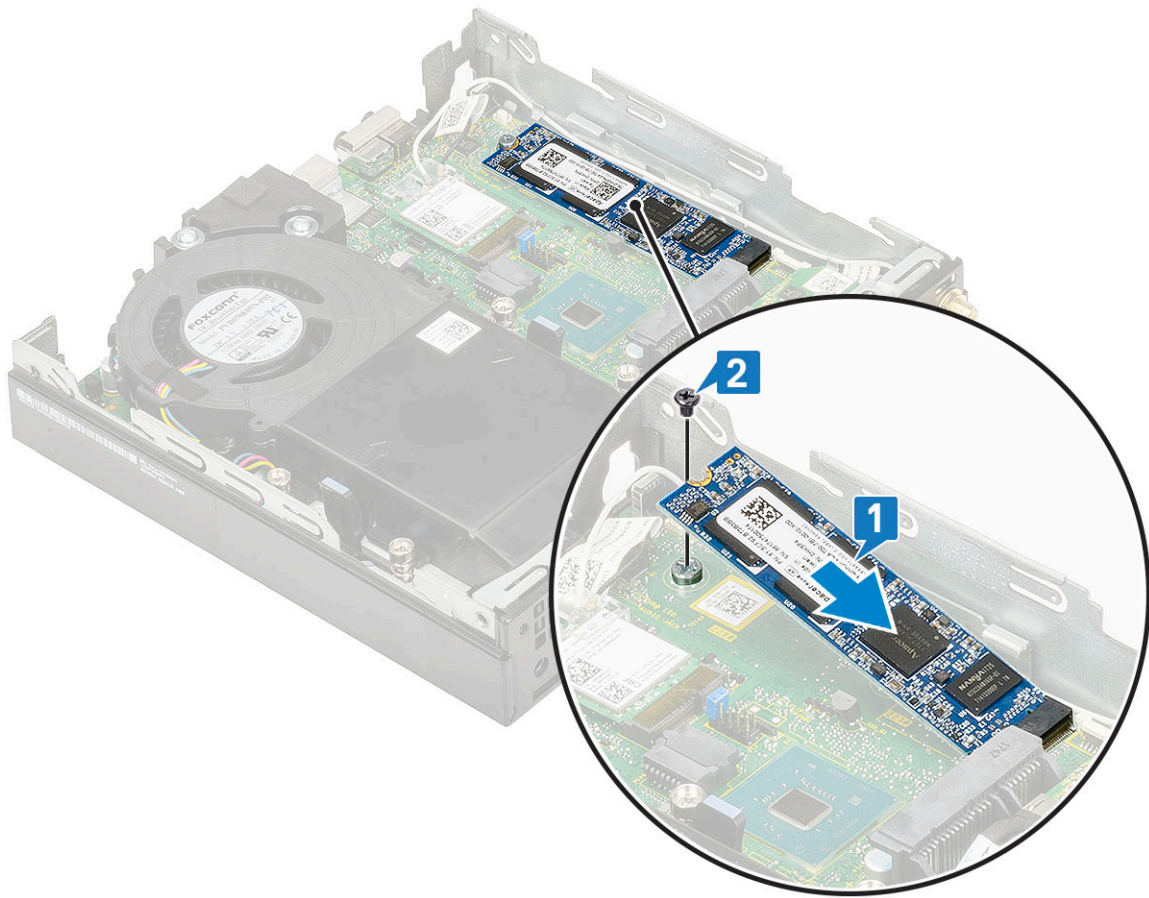

- 2 Postavite:
  - a Sklop hard diska od 2,5 inča
  - b Side cover
- 3 Sledite proceduru u odeljku [Posle rada u unutrašnjosti računara](#).

## Opcionalni modul

### Uklanjanje opcionalnog modula

- 1 Sledite proceduru u odeljku [Pre rada u unutrašnjosti računara](#).
- 2 Uklonite :
  - a Side cover
  - b Sklop hard diska od 2,5 inča
- 3 Da biste uklonili opcionalnu karticu:
  - a Izvadite kabl opcionalne kartice iz konektora na matičnoj ploči [1].
  - b Uklonite četiri zavrtnja kojima je opcionalna kartica pričvršćena za kućište sistema [2, 3].

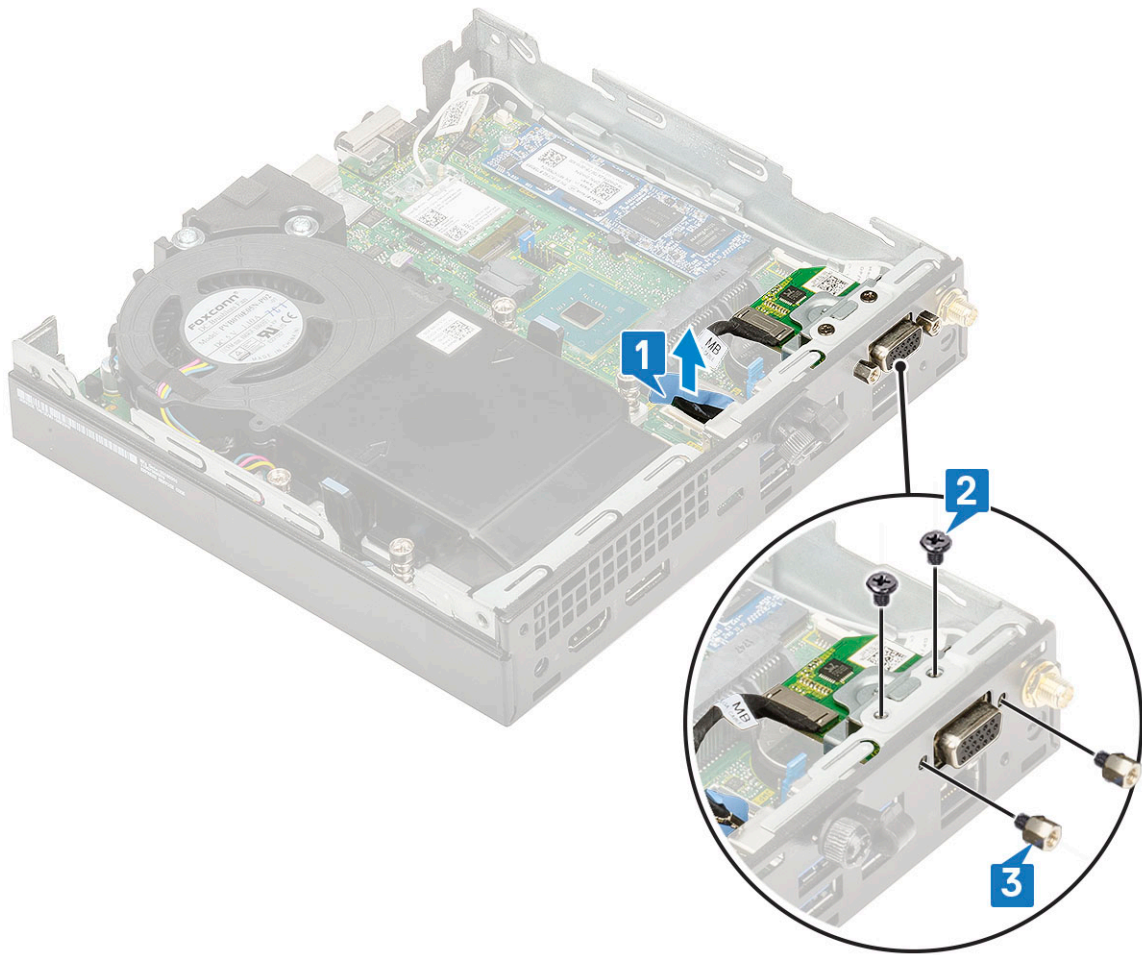

c Povucite i izvadite opcionalnu karticu iz sistema.

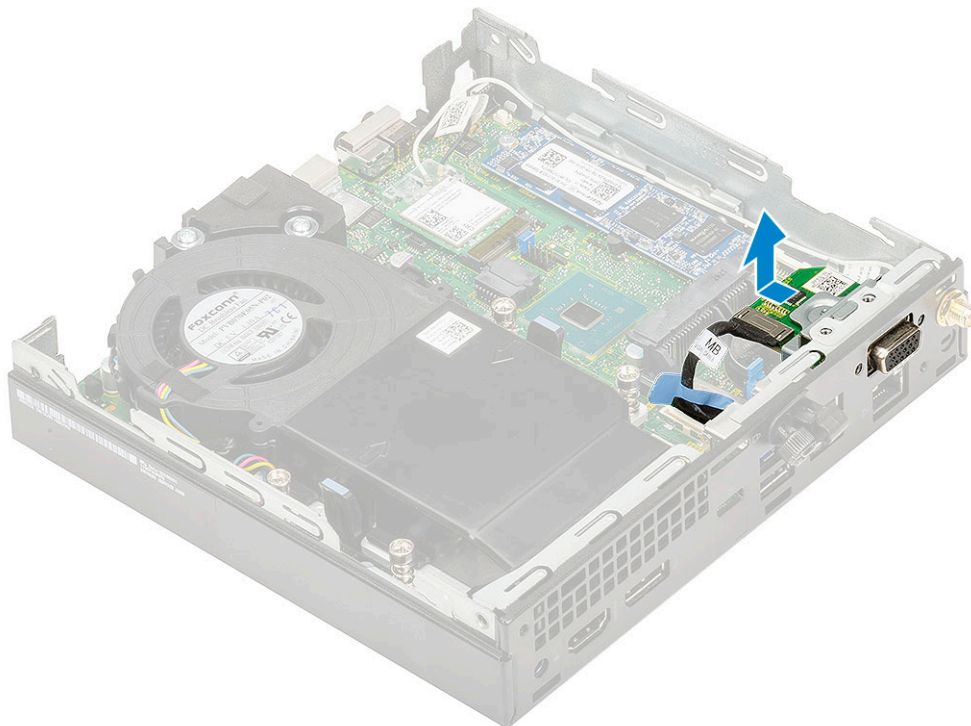

# Postavljanje opcionalnog modula

- 1 Da biste postavili opcionalnu karticu:
  - a Postavite i poravnajte opcionalnu karticu na svoje mesto na sistemu.

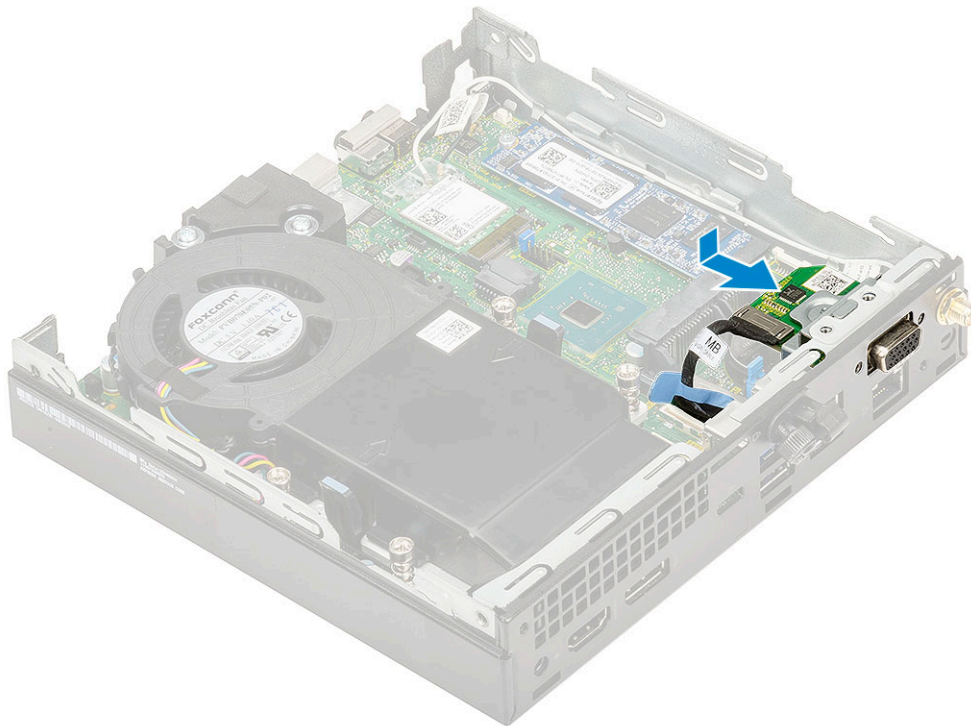

- b Postavite četiri zavrtnja da biste učvrstili opcionalnu karticu za kućište sistema [1,2]
    - c Povežite kabl opcionalne kartice sa konektorom na matičnoj ploči [3].

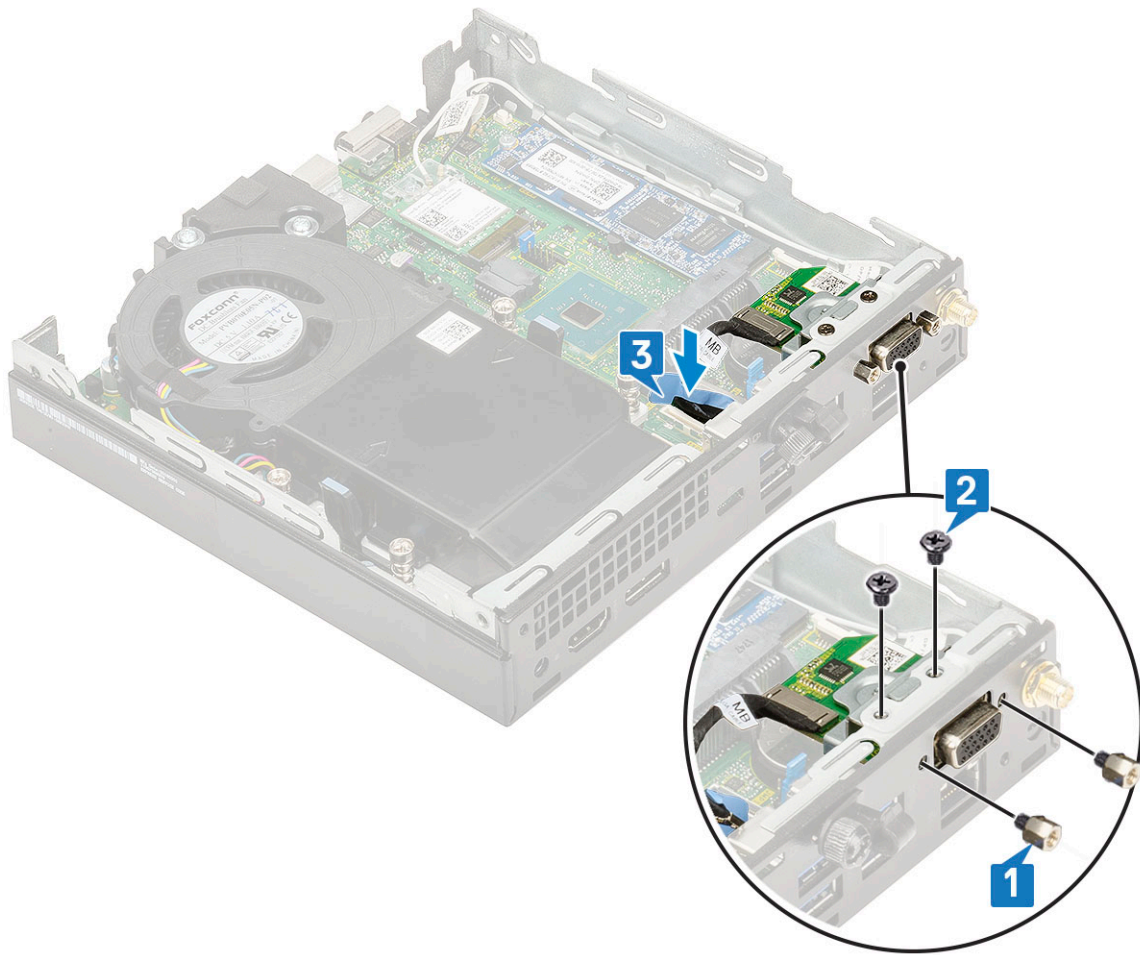

- 2 Postavite:
  - a [Side cover](#)
  - b [Sklop hard diska od 2,5 inča](#)
- 3 Sledite proceduru u odeljku [Posle rada u unutrašnjosti računara](#).

## Dugmasta baterija

### Uklanjanje dugmaste baterije

- 1 Sledite proceduru u odeljku [Pre rada u unutrašnjosti računara](#).
- 2 Uklonite:
  - a [Side cover](#)
  - b [Opcionalni modul](#)
- 3 Da biste uklonili dugmastu bateriju:
  - a Pritisnite rezu za otpuštanje tako da dugmasta baterija iskoči [1].
  - b Uklonite dugmastu bateriju sa matične ploče [2].

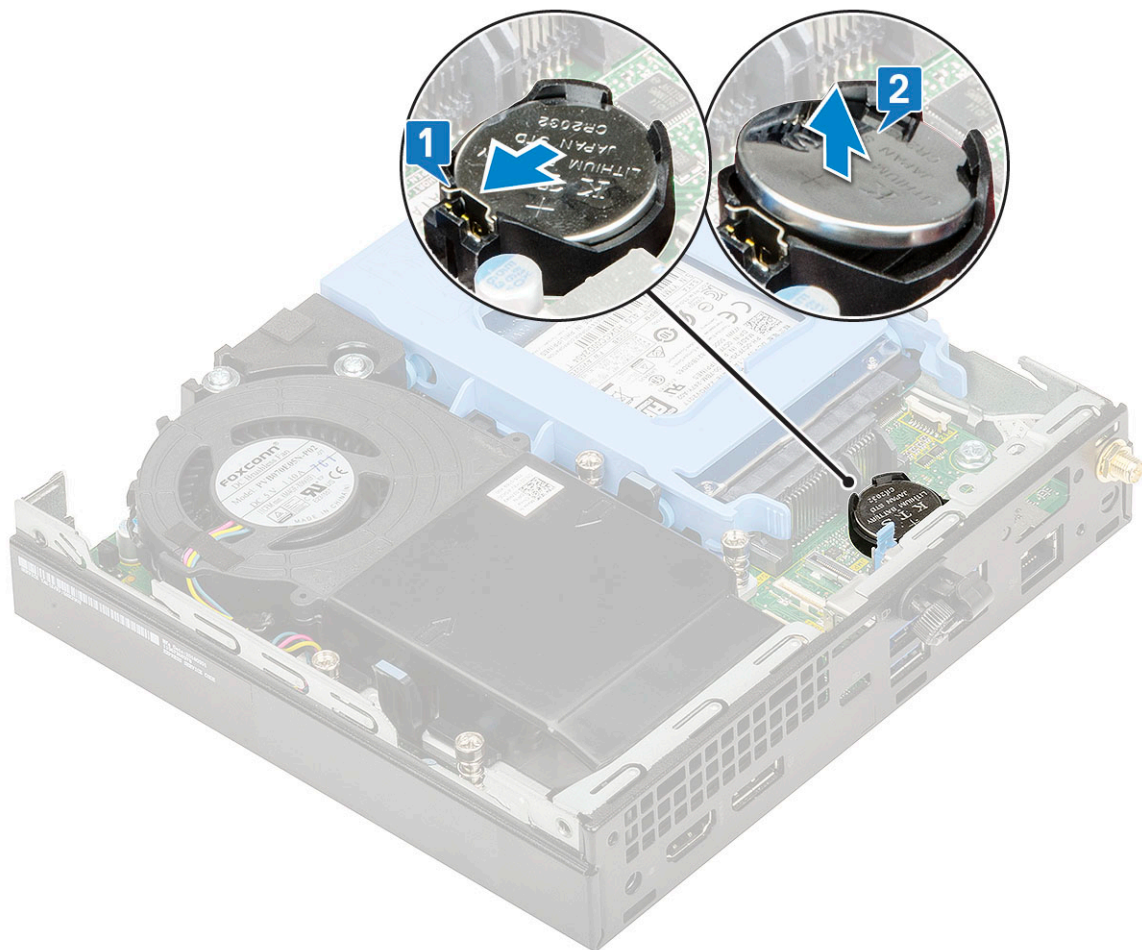

## Postavljanje dugmaste baterije

- 1 Da biste postavili dugmastu bateriju:
  - a Držite dugmastu bateriju tako da je znak „+“ okrenut nagore i gurnite je ispod zaštitnih držača na pozitivnoj strani konektora na matičnoj ploči [1].
  - b Pritisnite bateriju u konektor tako da se zaključa u ležište [2].

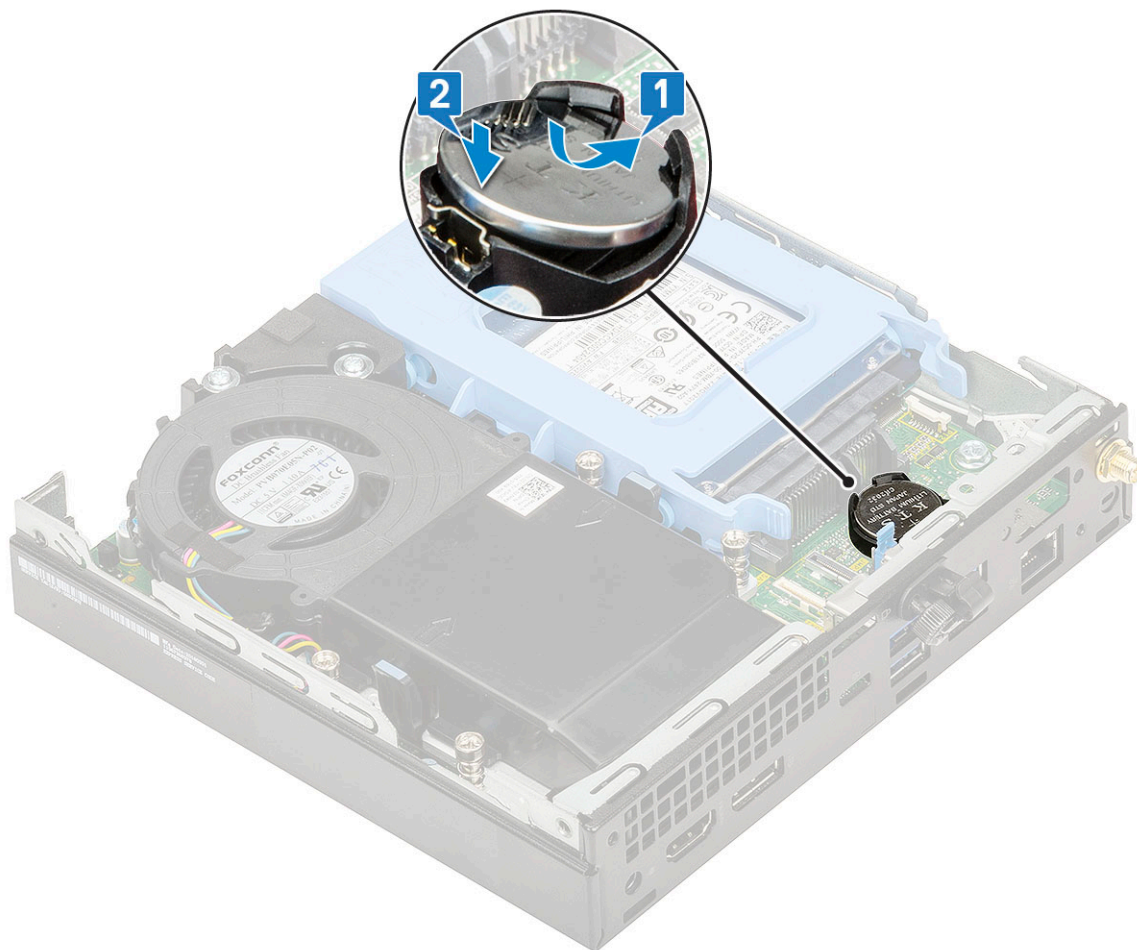

- 2 Postavite:
  - a [Side cover](#)
  - b [Opcionalni modul](#)
- 3 Sledite proceduru u odeljku [Posle rada u unutrašnjosti računara](#).

## Matična ploča

### Uklanjanje matične ploče

- 1 Sledite proceduru u odeljku [Pre rada u unutrašnjosti računara](#).
- 2 Uklonite:
  - a [Side cover](#)
  - b [Sklop hard diska od 2,5 inča](#)
  - c [Ventilator rashladnog elementa](#)
  - d [WLAN](#)
  - e [M.2 PCIe SSD](#)
  - f [Memorijski modul](#)
  - g [Opcionalni modul](#)
  - h [Rashladni element](#)
  - i [Procesor](#)
- 3 Da biste uklonili podupirač za nosač HDD-a:
  - a Uklonite zavrtnanj kojim je podupirač za nosač HDD-a pričvršćen za matičnu ploču [1].
  - b Izvadite podupirač za nosač HDD-a sa matične ploče [2].

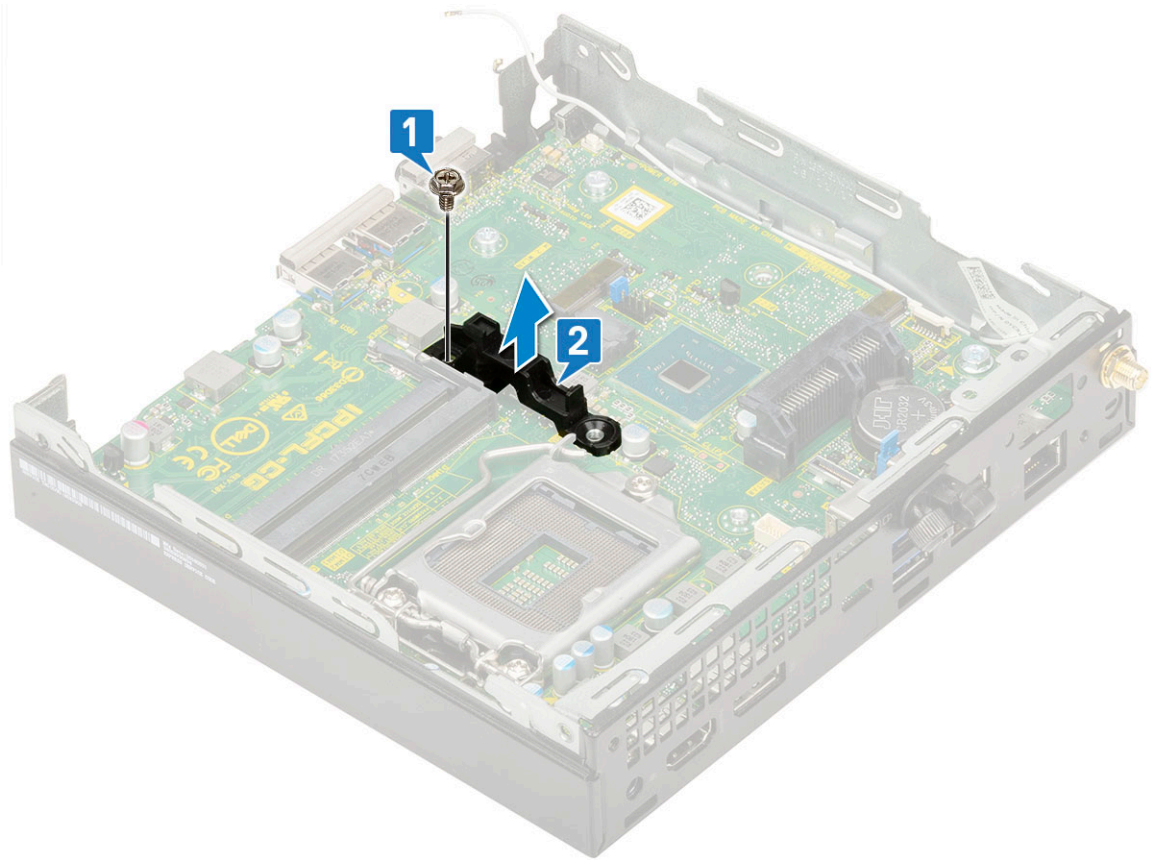

- 4 Da biste uklonili matičnu ploču:
  - a Uklonite dva zavrtnja (M3x4) [1] i tri zavrtnja (6-32x5,4) [2] koji pričvršćuju matičnu ploču za sistem.

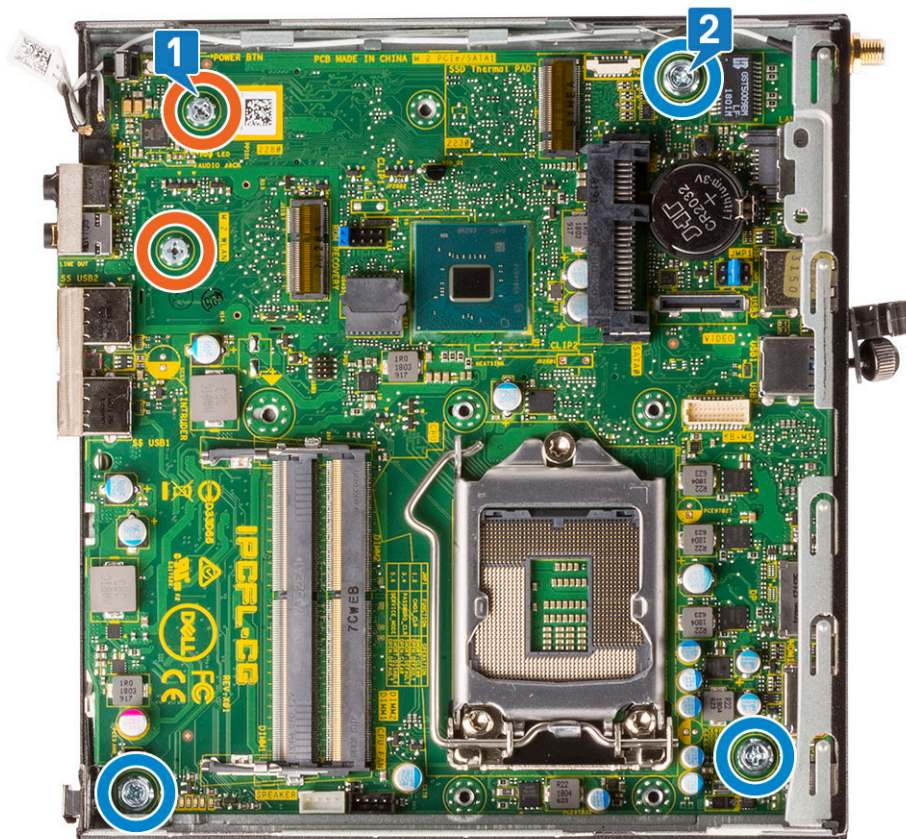

- b Podignite matičnu ploču da biste odvojili konektore od zadnjeg dela računara [1].
- c Izvucite matičnu ploču iz računara [2].

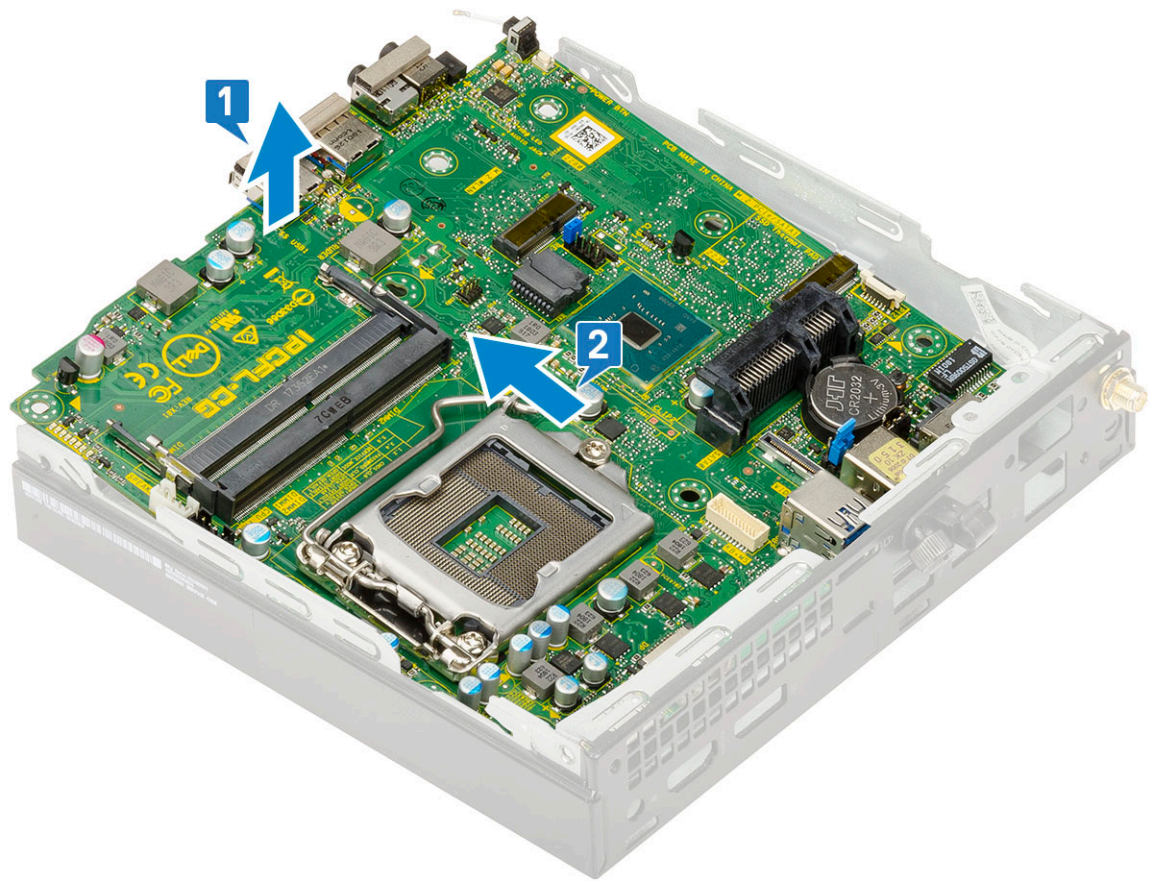

## Instaliranje matične ploče

- 1 Da biste postavili matičnu ploču:
  - a Držite matičnu ploču za ivice i nagnite je prema zadnjem delu sistema.
  - b Spustite matičnu ploču u sistem tako da se konektori na zadnjem delu matične ploče poravnaju sa slotovima na kućištu i otvori za zavrtnje na matičnoj ploči poravnaju sa odstojećima na sistemu [1,2].

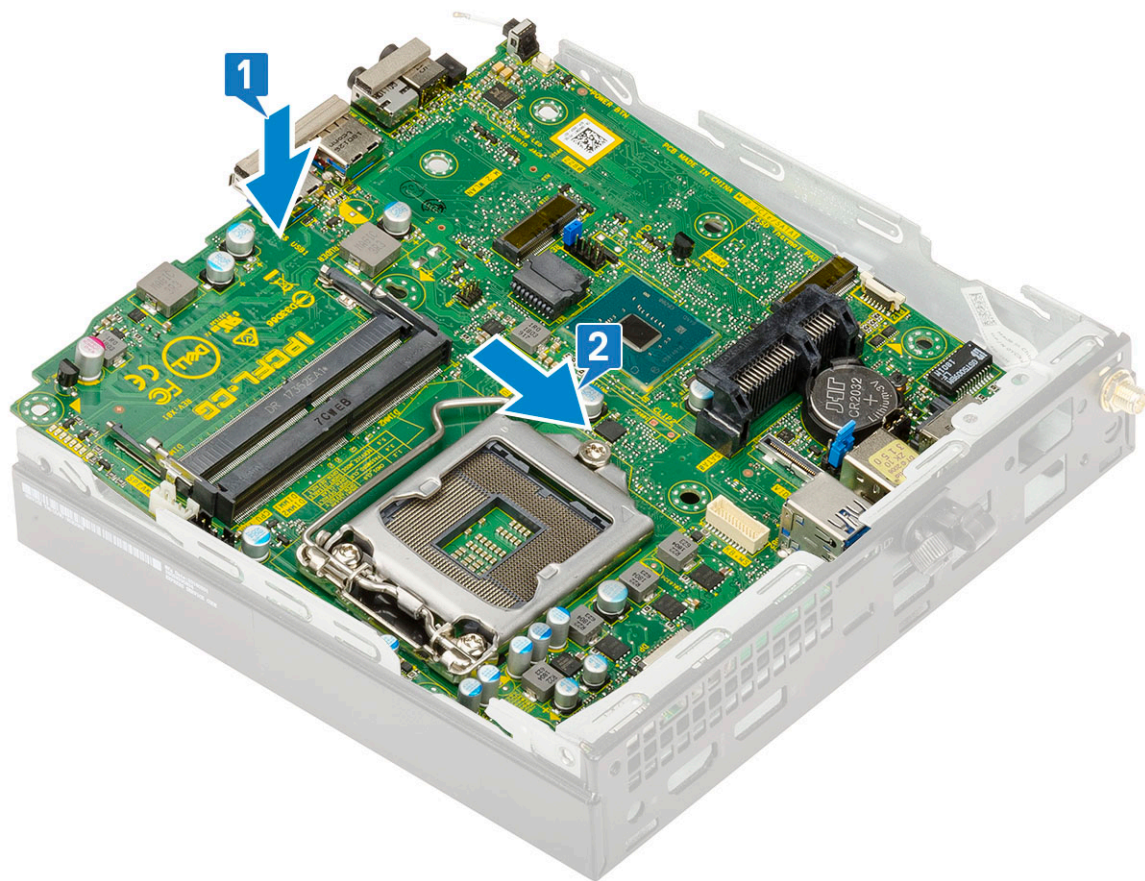

- c Postavite dva zavrtnja (M3x4) [1] i tri zavrtnja (6-32x5,4) [2] koji pričvršćuju matičnu ploču za sistem.

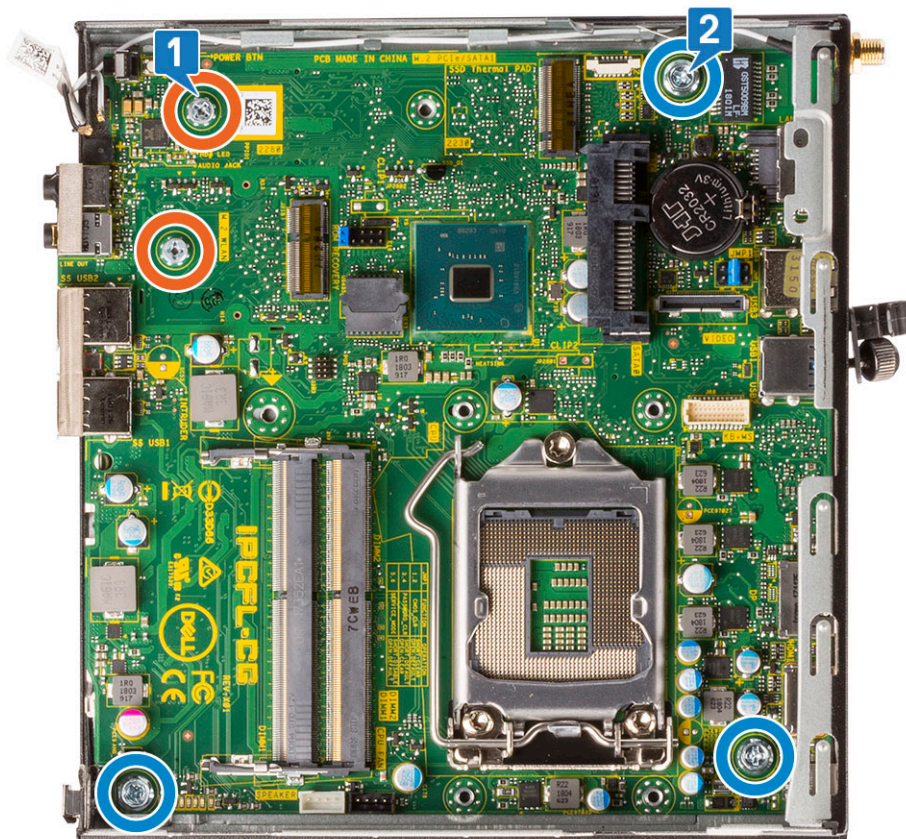

- d Postavite podupirač za nosač HDD-a na matičnu ploču [1].
- e Postavite zavrtnanj koji pričvršćuje podupirač za nosač HDD-a za matičnu ploču [2].

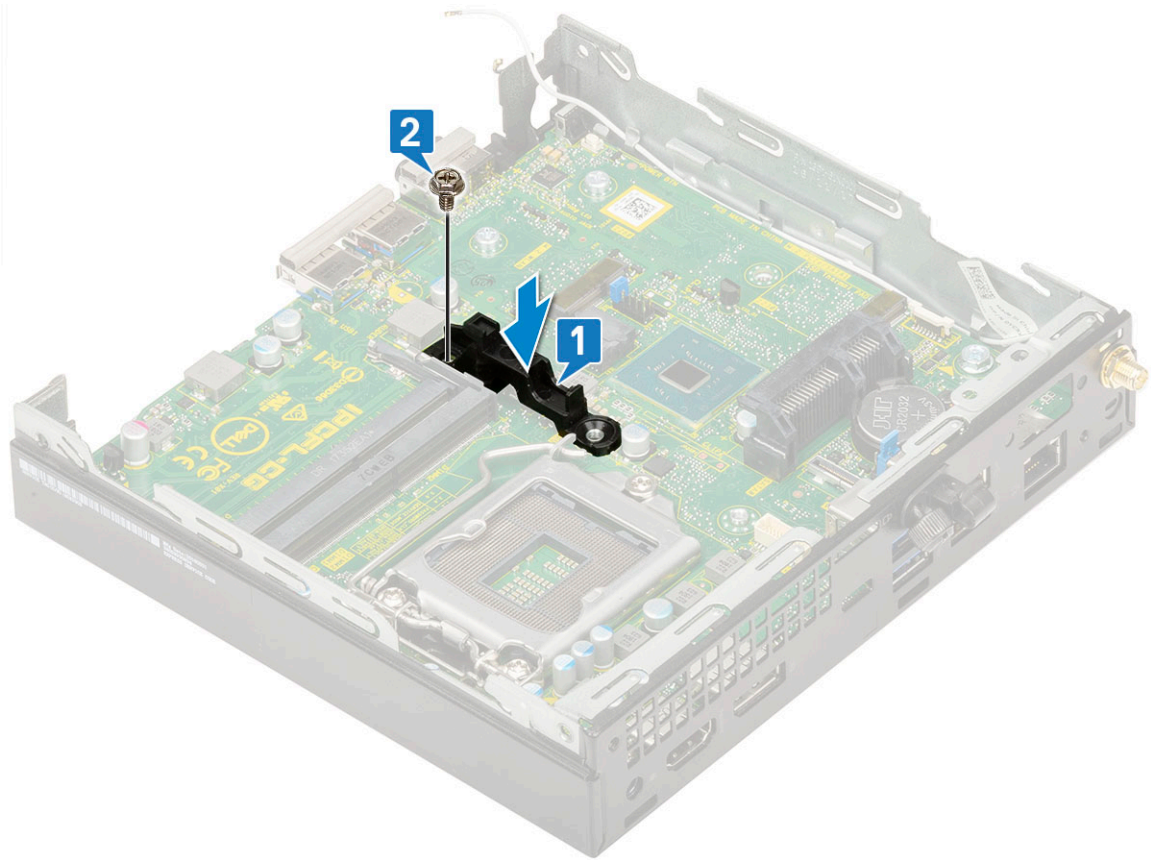

2 Postavite:

- a Procesor
- b Rashladni element
- c Memorijski modul
- d Opcionalni modul
- e M.2 PCIe SSD
- f WLAN
- g Ventilator rashladnog elementa
- h Sklop hard diska od 2,5 inča
- i Side cover

3 Sledite proceduru u odeljku [Posle rada u unutrašnjosti računara](#).

## Rešavanje problema

### Poboljšana procena sistema pre pokretanja (ePSA) – dijagnostika

ePSA dijagnostika (takođe se naziva dijagnostika sistema) vrši sveobuhvatnu proveru hardvera. ePSA dijagnostika je ugrađena zajedno sa BIOS-om, a BIOS je pokreće interno. Ugrađena dijagnostika sistema pruža niz opcija za određene uređaje ili grupe uređaja koje vam omogućavaju da:

- Pokrenete testove automatski ili u interaktivnom režimu
- Ponovite testove
- Prikažete ili sačuvate rezultate testova
- Prođete kroz testove kako biste uveli dodatne opcije testiranja da biste obezbedili dodatne informacija o neispravnom(im) uređaju(ima)
- Pregledate statusne poruke koje pružaju informacije o tome da li su testovi uspešno završeni
- Pregledate poruke o greškama koje pružaju informacije o problemima nastalim tokom testiranja

**⚠ OPREZ:** Dijagnostiku sistema koristite samo za testiranje vašeg računara. Korišćenje ovog programa na drugim računarima može da dovede do pojave netačnih rezultata ili poruka o greškama.

**ℹ NAPOMENA:** Neki testovi za posebne uređaje zahtevaju interakciju korisnika. Uvek budite pored terminala računara za vreme obavljanja dijagnostičkih testova.

### Pokretanje ePSA dijagnostike

- 1 Pokrenite dijagnostičko podizanje sistema na bilo koji od dva načina navedena iznad
- 2 U meniju za jednokratno pokretanje koristite taster sa strelicom za gore/dole da biste se kretali po ePSA ili dijagnostici i pritisnite taster <return> za pokretanje  
Kombinacija Fn+PWR će na ekranu istaći izabrano dijagnostičko pokretanje sistema i direktno će pokrenuti ePSA/dijagnostiku.
- 3 Na ekranu za podizanje sistema izaberite opciju **Diagnostics (Dijagnostika)**.
- 4 Pritisnite strelicu u donjem desnom uglu da biste otišli na listu stranica.  
Navedene su otkrivene stavke i biće testirane
- 5 Ako postoje bilo kakvi problemi prikazaće se kodovi grešaka.  
Zabeležite kôd greške i broj potvrde i obavestite kompaniju Dell.

### Da biste pokrenuli dijagnostički test na određenom uređaju

- 1 Pritisnite taster Esc i kliknite na **Da** da biste zaustavili dijagnostički test.
- 2 Izaberite uređaj u levom oknu i kliknite na **Run Tests (Pokreni testove)**.
- 3 Ako postoje bilo kakvi problemi prikazaće se kodovi grešaka.  
Zabeležite kôd greške i broj potvrde i obavestite kompaniju Dell.

# Dijagnostika

POST (Power On Self Test) test obezbeđuje da računar ispunjava osnovne zahteve za računar i da hardver pravilno radi pre početka procesa pokretanja sistema. Ako računar prođe POST test, računar nastavlja da se pokreće u normalnom režimu. Međutim, ako računar ne prođe POST test, tokom pokretanja emituje niz LED kodova. LED indikator sistema je integrisan sa dugmetom za napajanje.

U sledećoj tabeli navedeni su različiti svetlosni šabloni i šta oni znače.

**Tabela 3. Sažetak stanja LED lampica i stanja napajanja**

Žuto LED stanje	Belo LED stanje	Stanje sistema	Napomene
Off (Isključeno)	Off (Isključeno)	S5	
Off (Isključeno)	Trepćuće svetlo	S3, bez PWRGD_PS	
Prethodno stanje	Prethodno stanje	S3, bez PWRGD_PS	Ovaj unos omogućava kašnjenje između aktivnog signala SLP_S3# i neaktivnog signala PWRGD_PS.
Trepćuće svetlo	Off (Isključeno)	S0, bez PWRGD_PS	
Neprekidno svetlo	Off (Isključeno)	S0, bez PWRGD_PS, preuzimanje koda = 0	
Off (Isključeno)	Neprekidno svetlo	S0, bez PWRGD_PS, preuzimanje koda = 1	To označava da je BIOS hosta počeo da se izvršava i da se LED registar sad može pisati.

**Tabela 4. Greške – treptanje žutog LED svetla**

Žuto LED stanje	Belo LED stanje	Stanje sistema	Napomene
2	1	Loš MBD	Loš MBD – redovi A, G, H i J tabele 12.4 SIO specifikacija – indikatori PRE-POST procedure [40]
2	2	Loš MB, PSU ili kablovi	Loš MBD, PSU ili PSU kablovi – redovi B, C i D tabele 12.4 SIO specifikacija [40]
2	3	Loš MBD, DIMMS ili procesor	Loš MBD, DIMMS ili procesor – redovi F i K tabele 12.4 SIO specifikacija [40]
2	4	Neispravna dugmasta baterija	Neispravna dugmasta baterija – red M tabele 12.4 u SIO specifikacija [40]

**Tabela 5. Stanje kontrole BIOS-a hosta**

Žuto LED stanje	Belo LED stanje	Stanje sistema	Napomene
2	5	Stanje BIOS-a 1	Kôd POST procedure BIOS-a (stari šablon treperenja LED lampice 0001): oštećeni BIOS.
2	6	Stanje BIOS-a 2	Kôd POST procedure BIOS-a (stari šablon treperenja LED lampice 0010): konfiguracija

Žuto LED stanje	Belo LED stanje	Stanje sistema	Napomene
2	7	Stanje BIOS-a 3	procesora je u toku ili je došlo do greške procesora. Kôd POST procedure BIOS-a (stari šablon treperenja LED lampice 0011): konfiguracija memorije u toku. Sistem je otkrio odgovarajuće memorijske module, ali je došlo do greške.
3	1	Stanje BIOS-a 4	Kôd POST procedure BIOS-a (stari šablon treperenja LED lampice 0100): konfiguracija uređaja PCI je u toku ili greška PCI uređaja zajedno sa konfiguracijom podsistema za video koja je u toku ili greškom podsistema za video. BIOS za brisanje 0101 koda za video.
3	2	Stanje BIOS-a 5	Kôd POST procedure BIOS-a (stari šablon treperenja LED lampice 0110): konfiguracija skladišta je u toku ili greška sa skladištem i konfiguracija USB-a je u toku ili greška sa USB-om. BIOS za brisanje 0111 USB koda.
3	3	Stanje BIOS-a 6	Kôd POST procedure BIOS-a (stari šablon treperenja LED lampice 1000): konfiguracija memorije je toku, memorija nije otkrivena.
3	4	Stanje BIOS-a 7	Kôd POST procedure BIOS-a (stari šablon treperenja LED lampice 1001): ozbiljna greška matične ploče.
3	5	Stanje BIOS-a 8	Kôd POST procedure BIOS-a (stari šablon treperenja LED lampice 1010): konfiguracija memorije, nekompatibilni moduli ili nevažeća konfiguracija.
3	6	Stanje BIOS-a 9	Kôd POST procedure BIOS-a (stari šablon treperenja LED lampice 1011): druge aktivnosti pre inicijalizacije videa i kodovi konfiguracije resursa. BIOS za brisanje 1100 koda.
3	7	Stanje BIOS-a 10	Kôd POST procedure BIOS-a (stari šablon treperenja LED lampice 1110): druge rutinske aktivnosti pre/posle inicijalizacije videa.

# Poruke o dijagnostičkim greškama

Tabela 6. Poruke o dijagnostičkim greškama

Poruke o greškama	Opis
AUXILIARY DEVICE FAILURE	Tabla osetljiva na dodir ili eksterni miš mogu biti neispravni. U slučaju eksternog miša, proverite vezu s kablom. Omogućite opciju <b>Pointing Device</b> u programu za podešavanje sistema.
BAD COMMAND OR FILE NAME	Proverite da li ste ispravno uneli naredbu, postavili razmake na odgovarajuća mesta i koristili ispravnu putanju.
CACHE DISABLED DUE TO FAILURE	Primarni keš pored mikroprocesora je otkazao. <b>Kontaktirajte Dell</b>
CD DRIVE CONTROLLER FAILURE	Optički disk ne odgovara na naredbe računara.
DATA ERROR	Čvrsti disk ne može da čita podatke.
DECREASING AVAILABLE MEMORY	Jedan ili više memorijskih modula mogu da budu neispravni ili nepravilno postavljeni. Ponovo instalirajte memorijske module ili ih zamenite, ako je to potrebno.
DISK C: FAILED INITIALIZATION	Čvrsti disk nije uspeo da se pokrene. Pokrenite testove čvrstog diska u programu <b>Dell Diagnostics</b> .
DRIVE NOT READY	Operacija zahteva da se čvrsti disk nalazi u ležištu pre nego što se nastavi. Instalirajte čvrsti disk u ležište čvrstog diska.
ERROR READING PCMCIA CARD	Računar ne može identifikovati ExpressCard karticu. Ponovo umetnite karticu ili probajte drugu karticu.
EXTENDED MEMORY SIZE HAS CHANGED	Veličina memorije snimljene u stalnoj memoriji (NVRAM) ne odgovara memoriji instaliranoj na računaru. Ponovo uključite računar. If the error appears again, <b>Contact Dell</b>
THE FILE BEING COPIED IS TOO LARGE FOR THE DESTINATION DRIVE	Datoteka koju pokušavate da kopirate je prevelika da stane na disk, ili je disk pun. Pokušajte da iskopirate datoteku na drugi disk ili koristite disk većeg kapaciteta.
A FILENAME CANNOT CONTAIN ANY OF THE FOLLOWING CHARACTERS: \ / : * ? " < >   -	Ne koristite ove znakove u imenima datoteka.
GATE A20 FAILURE	Memorijski modul je možda izvučen. Ponovo instalirajte memorijske module ili, ako je potrebno, zamenite ih.
GENERAL FAILURE	Operativni sistem ne može da sprovede naredbu. Ova poruka je obično praćena posebnom informacijom. Na primer, <i>Printer out of paper. Take the appropriate action.</i> (U štampaču nema papira. Preduzmite odgovarajuće radnje).
HARD-DISK DRIVE CONFIGURATION ERROR	Računar ne može da prepozna tip diska. Isključite računar, uklonite čvrsti disk i pokrenite sistem računara sa optičkog diska. Zatim, isključite računar, ponovo instalirajte čvrsti disk i ponovo pokrenite računar. Pokrenite testove <b>Hard Disk Drive</b> u programu <b>Dell Diagnostics</b> .
HARD-DISK DRIVE CONTROLLER FAILURE 0	Čvrsti disk ne odgovara na naredbe sa računara. Isključite računar, uklonite čvrsti disk i pokrenite sistem računara sa optičkog diska. Zatim, isključite računar, ponovo instalirajte čvrsti disk i ponovo pokrenite računar. Ako se problem nastavi, pokušajte s drugim

Poruke o greškama	Opis
HARD-DISK DRIVE FAILURE	čvrstim diskom. Pokrenite testove <b>Hard Disk Drive</b> u programu <b>Dell Diagnostics</b> .
HARD-DISK DRIVE READ FAILURE	Čvrsti disk ne odgovara na naredbe sa računara. Isključite računar, uklonite čvrsti disk i pokrenite sistem računara sa optičkog diska. Zatim, isključite računar, ponovo instalirajte čvrsti disk i ponovo pokrenite računar. Ako se problem nastavi, pokušajte s drugim čvrstim diskom. Pokrenite testove <b>Hard Disk Drive</b> u programu <b>Dell Diagnostics</b> .
INSERT BOOTABLE MEDIA	Čvrsti disk je možda neispravan. Isključite računar, uklonite čvrsti disk i pokrenite sistem računara sa optičkog diska. Zatim, isključite računar, ponovo instalirajte čvrsti disk i ponovo pokrenite računar. Ako se problem nastavi, pokušajte s drugim čvrstim diskom. Pokrenite testove <b>Hard Disk Drive</b> u programu <b>Dell Diagnostics</b> .
INVALID CONFIGURATION INFORMATION-PLEASE RUN SYSTEM SETUP PROGRAM	Operativni sistem pokušava da se pokrene sa medija bez funkcije pokretanja sistema, kao što je optički disk. Umetnite medij za pokretanje sistema.
KEYBOARD CLOCK LINE FAILURE	Informacije o konfiguraciji sistema ne odgovaraju konfiguraciji hardvera. Poruka se najverovatnije javlja nakon instaliranja memorijskog modula. Ispravite odgovarajuće opcije u programu za podešavanje sistema.
KEYBOARD CONTROLLER FAILURE	Za eksterne tastature, proverite vezu sa kablom. Pokrenite test <b>Keyboard Controller (Kontroler tastature)</b> u programu <b>Dell Diagnostics</b> .
KEYBOARD DATA LINE FAILURE	Za eksterne tastature, proverite vezu sa kablom. Ponovo pokrenite računar i izbegavajte da dodirujete tastaturu ili miša tokom rutine pokretanja. Pokrenite test <b>Keyboard Controller (Kontroler tastature)</b> u programu <b>Dell Diagnostics</b> .
KEYBOARD STUCK KEY FAILURE	Za eksterne tastature, proverite vezu sa kablom. Pokrenite test <b>Keyboard Controller (Kontroler tastature)</b> u programu <b>Dell Diagnostics</b> .
LICENSED CONTENT IS NOT ACCESSIBLE IN MEDIADIRECT	Za eksterne tastature, proverite vezu sa kablom. Pokrenite test <b>Keyboard Controller (Kontroler tastature)</b> u programu <b>Dell Diagnostics</b> .
MEMORY ADDRESS LINE FAILURE AT ADDRESS, READ VALUE EXPECTING VALUE	Za eksterne tastature, proverite vezu sa kablom. Ponovo pokrenite računar i izbegavajte da dodirujete tastaturu ili tastere tokom rutine pokretanja. Pokrenite test <b>Stuck Key (Blokiran taster)</b> u programu <b>Dell Diagnostics</b> .
MEMORY ALLOCATION ERROR	Dell MediaDirect ne može da potvrdi Digital Rights Management (DRM) ograničenja na datoteci, tako da se datoteka ne može reprodukovati.
MEMORY DOUBLE WORD LOGIC FAILURE AT ADDRESS, READ VALUE EXPECTING VALUE	Memorijski modul je možda neispravan ili nepravilno postavljen. Ponovo instalirajte memorijske module ili, ako je potrebno, zamenite ih.
	Operativni sistem, neki drugi program ili uslužni program ne podržava softver koji pokušavate da pokrenete. Isključite računar, sačekajte 30 sekundi, a zatim ga ponovo pokrenite. Pokušajte da ponovo pokrenete program. Ako se poruka o grešci ponovo prikazuje, pogledajte dokumentaciju softvera.
	Memorijski modul je možda neispravan ili nepravilno postavljen. Ponovo instalirajte memorijske module ili, ako je potrebno, zamenite ih.

## Poruke o greškama

## Opis

MEMORY ODD/EVEN LOGIC FAILURE AT ADDRESS, READ VALUE EXPECTING VALUE	Memorijski modul je možda neispravan ili nepravilno postavljen. Ponovo instalirajte memorijske module ili, ako je potrebno, zamenite ih.
MEMORY WRITE/READ FAILURE AT ADDRESS, READ VALUE EXPECTING VALUE	Memorijski modul je možda neispravan ili nepravilno postavljen. Ponovo instalirajte memorijske module ili, ako je potrebno, zamenite ih.
NO BOOT DEVICE AVAILABLE	Računar ne može pronaći čvrsti disk. Ako je vaš uređaj za pokretanje čvrsti disk, proverite da li je disk instaliran, pravilno postavljen i podeljen kao uređaj za pokretanje.
NO BOOT SECTOR ON HARD DRIVE	Operativni sistem je možda neispravan, <b>kontaktirajte Dell</b> .
NO TIMER TICK INTERRUPT	Čip na matičnoj ploči može biti neispravan. Pokrenite testove <b>System Set</b> u programu <b>Dell Diagnostics</b> .
NOT ENOUGH MEMORY OR RESOURCES. EXIT SOME PROGRAMS AND TRY AGAIN	Previše programa je otvoreno. Zatvorite sve prozore i otvorite program koji želite da koristite.
OPERATING SYSTEM NOT FOUND	Ponovo instalirajte operativni sistem. Ako se problem i dalje javlja, kontaktirajte Dell.
OPTIONAL ROM BAD CHECKSUM SECTOR NOT FOUND	Opcionalna ROM memorija je otkazala. Kontaktirajte Dell.  Operativni sistem ne može da pronade sektor na čvrstom disku. Možda je sektor neispravan ili neispravna tabela razmeštaja datoteka (FAT) na čvrstom disku. Pokrenite uslužni program za proveru Windows grešaka radi provere strukture datoteka na čvrstom disku. Pogledajte <b>Windows pomoć i podrška</b> za uputstva (kliknite na <b>Start &gt; Pomoć i podrška</b> ). Ako je veliki broj sektora neispravan, napravite rezervnu kopiju podataka (ako je moguće), a zatim ponovo formatirajte čvrsti disk.
SEEK ERROR	Operativni sistem ne može da pronade određenu putanju na čvrstom disku.
SHUTDOWN FAILURE	Čip na matičnoj ploči može biti neispravan. Pokrenite testove <b>System Set</b> u programu <b>Dell Diagnostics</b> . If the message reappears, <b>Contact Dell</b> .
TIME-OF-DAY CLOCK LOST POWER	Podešavanja konfiguracije sistema su izmenjena. Priključite računar na električnu utičnicu da biste napunili bateriju. Ako se problem nastavi, pokušajte da obnovite podatke tako što ćete ući u program za podešavanje sistema, a zatim odmah izaći iz njega. If the message reappears, <b>Contact Dell</b> .
TIME-OF-DAY CLOCK STOPPED	Rezervna baterija koja podržava podešavanja konfiguracije sistema možda treba da se napuni. Priključite računar na električnu utičnicu da biste napunili bateriju. Ako se problem i dalje javlja, kontaktirajte Dell.
TIME-OF-DAY NOT SET-PLEASE RUN THE SYSTEM SETUP PROGRAM	Vreme ili datum koji su sačuvani u programu za podešavanje sistema ne odgovaraju satu sistema. Ispravite podešavanja za opcije <b>Date and Time (Datum i vreme)</b> .
TIMER CHIP COUNTER 2 FAILED	Čip na matičnoj ploči može biti neispravan. Pokrenite testove <b>System Set</b> u programu <b>Dell Diagnostics</b> .
UNEXPECTED INTERRUPT IN PROTECTED MODE	Kontroler tastature je možda neispravan, ili je memorijski modul izvučen. Run the <b>System Memory</b> tests and the <b>Keyboard Controller</b> test in <b>Dell Diagnostics</b> or <b>Contact Dell</b> .

X:\ IS NOT ACCESSIBLE. THE DEVICE IS NOT READY Umetnite disk u disk jedinicu i pokušajte ponovo.

## Sistemske poruke o greškama

Tabela 7. Sistemske poruke o greškama

Sistemska poruka	Opis
Alert! Previous attempts at booting this system have failed at checkpoint [nnnn]. For help in resolving this problem, please note this checkpoint and contact Dell Technical Support (Upozorenje! Prethodni pokušaji pokretanja sistema su bili neuspešni u kontrolnoj tački [nnnn]. Da biste otklonili ovaj problem, zabeležite ovu kontrolnu tačku i kontaktirajte Tehničku podršku kompanije Dell)	Računar nije završio rutinu pokretanja sistema tri puta zaredom za istu grešku.
CMOS checksum error (Greška CMOS kontrolne sume)	RTC je resetovan, učitana je podrazumevani <b>program za podešavanje BIOS-a</b> .
CPU fan failure (Otkaz ventilatora CPU)	CPU ventilator je otkazao.
System fan failure (Otkaz ventilatora sistema)	Ventilator sistema je otkazao.
Hard-disk drive failure (Otkaz čvrstog diska)	Mogući otkaz čvrstog diska tokom POST rutine.
Keyboard failure (Otkaz tastature)	Otkaz tastature ili odspojen kabl. Ako ponovno postavljanje kabla ne reši problem, zamenite tastaturu.
No boot device available (Uređaj za pokretanje sistema nije dostupan)	Ne postoji particija za pokretanje sistema na čvrstom disku, kabl čvrstog diska je odspojen ili ne postoji uređaj za pokretanje sistema. <ul style="list-style-type: none"> <li>Ako je čvrsti disk vaš uređaj za pokretanje, proverite da li su kablovi povezani i da je disk jedinica pravilno instalirana i podeljena na particije kao uređaj za pokretanje.</li> <li>Uđite u podešavanje sistema i proverite da li je informacija o sekvenci pokretanja tačna.</li> </ul>
No timer tick interrupt (Nema prekida otkucaja tajmera)	Čip na matičnoj ploči može biti neispravan ili otkaz matične ploče.
NOTICE - Hard Drive SELF MONITORING SYSTEM has reported that a parameter has exceeded its normal operating range. Dell recommends that you back up your data regularly. A parameter out of range may or may not indicate a potential hard drive problem (OPREZ - SISTEM AUTONADZORA čvrstog diska je prijavio da je parametar prekoračio normalan radni opseg. Dell preporučuje da redovno pravite rezervnu kopiju podataka. Parameter izvan opsega može ali ne mora ukazivati na moguć problem sa čvrstim diskom)	Greška S.M.A.R.T, moguć otkaz čvrstog diska.

## Dobijanje pomoći

### Kontaktiranje kompanije Dell

**ⓘ NAPOMENA:** Ako nemate aktivnu vezu sa Internetom, kontakt informacije možete pronaći na fakturi, otpremnici, računu ili katalogu Dell proizvoda.

Dell nudi nekoliko opcija za onlajn i telefonsku podršku i servis. Dostupnost zavisi od zemlje i proizvoda, a neke usluge možda neće biti dostupne u vašoj oblasti. Ako želite da kontaktirate Dell u vezi prodaje, tehničke podrške ili pitanja u vezi korisničkih usluga:

- 1 Idite na **Dell.com/support**.
- 2 Izaberite svoju kategoriju podrške.
- 3 Potvrdite vašu zemlju ili region u padajućem meniju **Choose a Country/Region (Izaberite zemlju/region)** u donjem delu stranice.
- 4 Izaberite odgovarajuću uslugu ili vezu za podršku na osnovu vaših potreba.