

Dell OptiPlex 3060 Micro

Manual de service



Note, atenționări și avertismente

 **NOTIFICARE:** O NOTĂ indică informații importante care vă ajută să optimizați utilizarea produsului.

 **AVERTIZARE:** O ATENȚIONARE indică un pericol potențial de deteriorare a hardware-ului sau de pierdere de date și vă arată cum să evitați problema.

 **AVERTISMENT:** Un AVERTISMENT indică un pericol potențial de deteriorare a bunurilor, de vătămare corporală sau de deces.

© 2018 Dell Inc. sau filialele sale. Toate drepturile rezervate. Dell, EMC și alte mărci comerciale sunt mărci comerciale ale Dell Inc. sau ale filialelor sale. Alte mărci comerciale pot fi mărci comerciale deținute de proprietarii respectivi.

1 Efectuarea lucrărilor în interiorul computerului.....	5
Instrucțiuni de siguranță.....	5
Oprirea computerului - Windows 10.....	5
Înainte de a efectua lucrări în interiorul computerului.....	6
După efectuarea lucrărilor în interiorul computerului.....	6
2 Tehnologie și componente.....	7
Procesoare.....	7
DDR4.....	7
Detalii despre DDR4.....	7
Erorile de memorie.....	8
Caracteristici USB.....	8
USB 3.0/USB 3.1 Gen 1 (USB SuperSpeed).....	9
Frecvență.....	9
Aplicații.....	10
Compatibilitate.....	10
HDMI 2.0.....	11
Caracteristici HDMI 2.0.....	11
Avantajele interfeței HDMI.....	11
3 Scoaterea și instalarea componentelor.....	12
Instrumente recomandate.....	12
Lista dimensiunilor șuruburilor.....	12
Aspectul plăcii de bază la sistemele Micro.....	13
Capac lateral.....	13
Scoaterea capacului lateral.....	13
Instalarea capacului lateral.....	15
Ansamblul hard diskului	17
Demontarea ansamblului hard diskului de 2,5 inci.....	17
Scoaterea hard diskului de 2,5 inci din suport.....	18
Instalarea hard diskului de 2,5 inci în suport.....	19
Instalarea ansamblului unității de 2,5 inci.....	19
Ventilator sistem.....	20
Scoaterea suflantei radiatorului.....	20
Instalarea suflantei radiatorului.....	21
Difuzor.....	22
Scoaterea boxei.....	22
Instalarea difuzorului.....	23
modulele de memorie.....	24
Scoaterea modulului de memorie.....	24
Instalarea modulului de memorie.....	25
Ansamblu	26
Scoaterea radiatorului.....	26

Instalarea radiatorului.....	27
Procesor.....	28
Scoaterea procesorului.....	28
Instalarea procesorului.....	29
Placa WLAN.....	30
Scoaterea plăcii WLAN.....	30
Instalarea plăcii WLAN.....	31
M.2 PCIe SSD.....	32
Scoaterea unității SSD M.2 PCIe.....	32
Instalarea plăcii SSD M.2 PCIe.....	33
Modul opțional.....	34
Scoaterea modului opțional.....	34
Instalarea modului opțional.....	36
Baterie rotundă.....	37
Scoaterea bateriei rotunde.....	37
Instalarea bateriei rotunde.....	38
Placa de sistem.....	39
Scoaterea plăcii de sistem.....	39
Instalarea plăcii de sistem.....	42
4 Depanare.....	46
Evaluarea îmbunătățită a sistemului la preîncărcare – diagnosticarea ePSA.....	46
Executarea diagnosticării ePSA.....	46
Diagnosticare.....	46
Mesaje de eroare la diagnosticare.....	48
Mesaje de eroare ale sistemului.....	51
5 Solicitarea de asistență.....	53
Cum se poate contacta Dell.....	53

Efectuarea lucrărilor în interiorul computerului

Instrucțiuni de siguranță

Utilizați următoarele instrucțiuni de siguranță pentru a vă proteja computerul împotriva eventualelor deteriorări și a vă asigura siguranța personală. Doar dacă nu există alte specificații, fiecare procedură inclusă în acest document presupune existența următoarelor condiții:

- Ați citit informațiile privind siguranța livrate împreună cu computerul.
- O componentă poate fi înlocuită sau, dacă este achiziționată separat, instalată prin efectuarea procedurii de scoatere în ordine inversă.

⚠️ AVERTISMENT: Deconectați toate sursele de alimentare înainte de a deschide capacul sau panourile computerului. După ce finalizați lucrările în interiorul computerului, remontați toate capacele, panourile și șuruburile înainte de a conecta sursa de alimentare.

⚠️ AVERTISMENT: Înainte de a efectua lucrări în interiorul computerului, citiți instrucțiunile de siguranță livrate împreună cu computerul. Pentru informații suplimentare despre cele mai bune practici privind siguranța, consultați pagina de start privind conformitatea cu reglementările, la adresa www.dell.com/regulatory_compliance.

⚠️ AVERTIZARE: Multe dintre reparații pot fi efectuate doar de un tehnician de service autorizat. Efectuați doar activitățile de depanare și reparații simple specificate în documentația produsului dvs. sau conform indicațiilor primite din partea echipei de asistență online sau prin telefon. Deteriorările cauzate de lucrările de service neautorizate de către Dell nu sunt acoperite de garanția dvs. Citiți și respectați instrucțiunile de siguranță incluse în pachetul produsului.

⚠️ AVERTIZARE: Pentru a evita descărcarea electrostatică, conectați-vă la împământare utilizând o brățară antistatică sau atingând periodic o suprafață metalică nevopsită, concomitent cu atingerea unui conector de pe partea din spate a computerului.

⚠️ AVERTIZARE: Manipulați componentele și cardurile cu grijă. Nu atingeți componentele sau contactele de pe un card. Apucați un card de margine sau de suportul de montare metalic. Apucați o componentă, cum ar fi un procesor, de margini, nu de pini.

⚠️ AVERTIZARE: Atunci când deconectați un cablu, trageți de conectorul său sau de lamela de tragere, nu de cablul propriu-zis. Unele cabluri au conectori cu lamele de blocare; dacă deconectați acest tip de cablu, apăsați pe lamelele de blocare înainte de a deconecta cablul. În timp ce separați conectorii, țineți-i aliniați drept pentru a evita îndoirea pinilor conectorilor. De asemenea, înainte să conectați un cablu, asigurați-vă că ambii conectori sunt orientați și aliniați corect.

ⓘ NOTIFICARE: Culoarea computerului dvs. și anumite componente pot fi diferite față de ilustrațiile din acest document.

Oprirea computerului - Windows 10

⚠️ AVERTIZARE: Pentru a evita pierderea datelor, salvați și închideți toate fișierele deschise și ieșiți din toate programele deschise înainte să opriți computerul sau să scoateți capacul lateral.

1 Faceți clic sau atingeți .

2 Faceți clic sau atingeți , apoi faceți clic sau atingeți **Închidere**.

ⓘ NOTIFICARE: Asigurați-vă că ați oprit calculatorul și toate dispozitivele atașate. În cazul în care computerul dvs. și dispozitivele atașate nu s-au oprit automat atunci când ați închis sistemul de operare, apăsați și mențineți apăsat butonul de alimentare pentru aproximativ 6 secunde pentru a le opri.

Înainte de a efectua lucrări în interiorul computerului

Pentru a evita deteriorarea computerului, efectuați pașii următori înainte de a începe lucrări în interiorul acestuia.

- 1 Asigurați-vă că respectați [instrucțiunile de siguranță](#).
- 2 Asigurați-vă că suprafața de lucru este plană și curată pentru a preveni zgârierea capacului computerului.
- 3 Opriți computerul.
- 4 Deconectați toate cablurile de rețea de la computer.

⚠ AVERTIZARE: Pentru a deconecta un cablu de rețea, întâi decuplați cablul de la computer, apoi decuplați-l de la dispozitivul de rețea.

- 5 Deconectați computerul și toate dispozitivele atașate de la prizele electrice.
- 6 Țineți apăsat pe butonul de alimentare în timp ce computerul este deconectat pentru a lega placa de bază la pământ.

ⓘ NOTIFICARE: Pentru a evita descărcarea electrostatică, conectați-vă la împământare utilizând o brățară antistatică sau atingând periodic o suprafață metalică nevopsită, concomitent cu atingerea unui conector de pe partea din spate a computerului.

După efectuarea lucrărilor în interiorul computerului

După ce ați finalizat toate procedurile de remontare, asigurați-vă că ați conectat toate dispozitivele externe, plăcile și cablurile înainte de a porni computerul.

- 1 Conectați toate cablurile de rețea sau de telefonie la computerul dvs.

⚠ AVERTIZARE: Pentru a conecta un cablu de rețea, mai întâi conectați cablul la dispozitivul de rețea și apoi conectați-l la computer.

- 2 Conectați computerul și toate dispozitivele atașate la prizele electrice.
- 3 Porniți computerul.
- 4 Dacă este necesar, verificați funcționarea corectă a computerului executând programul **ePSA diagnostics**.

Tehnologie și componente

Acest capitol vă oferă detalii despre tehnologia și componentele disponibile în sistem.

Subiecte:

- [Procesoare](#)
- [DDR4](#)
- [Caracteristici USB](#)
- [HDMI 2.0](#)

Procesoare

Sistemele OptiPlex 5060 sunt livrate cu un chipset Intel Coffee Lake de a opta generație și tehnologie de procesor cu nucleu.

NOTIFICARE: Frecvența și performanțele diferă în funcție de volumul de lucru și de alte variabile. Total memorie cache de până la 8 MB în funcție de tipul procesorului.

- Intel PentiumGold G5400 (2 nuclee/4 MB/4 T/3,1 GHz/35 W); suportă Windows 10/Linux
- Intel PentiumGold G5500 (2 nuclee/4 MB/4 T/3,2 GHz/35 W); suportă Windows 10/Linux
- Intel Core i3-8100 (4 nuclee/6 MB/4 T/3,1 GHz/35 W); suportă Windows 10/Linux
- Intel Core i3-8300 (4 nuclee/8 MB/4 T/3,2 GHz/35 W); suportă Windows 10/Linux
- Intel Core i5-8400 (6 nuclee/9 MB/6 T/până la 3,3 GHz/35 W); suportă Windows 10/Linux
- Intel Core i5-8500 (6 nuclee/9 MB/6 T/până la 3,5 GHz/35 W); suportă Windows 10/Linux
- Intel Core i5-8600 (6 nuclee/9 MB/6 T/până la 3,7 GHz/35 W); suportă Windows 10/Linux
- Intel Core i7-8700 (6 nuclee/12 MB/12 T/până la 4 GHz/35 W); suportă Windows 10/Linux

DDR4

Tehnologia memoriei DDR4 (double data rate fourth generation - rată dublă a datelor, a patra generație) este o succesoare cu viteză mai mare a tehnologiilor DDR2 și DDR3 care permite o capacitate de până la 512 GB, comparativ cu performanța maximă de 128 GB per DIMM a memoriei DDR3. Memoria DDR4 cu acces aleator sincronizat dinamic este codificată diferit de memoriile SDRAM și DDR, pentru a preveni instalarea de către utilizator a tipului incorect de memorie în sistem.

DDR4 are nevoie de o tensiune cu 20 % mai mică sau de numai 1,2 V, în comparație cu memoria DDR3, care necesită 1,5 V de alimentare electrică pentru a funcționa. De asemenea, DDR4 acceptă un nou mod de oprire, care permite dispozitivului gazdă să intre în starea de veghe fără a fi necesar să se reîmprospăteze memoria. Se estimează că acest mod de oprire reduce consumul în starea de veghe cu 40 – 50 %.

Detalii despre DDR4

Între modulele de memorie DDR3 și DDR4 există anumite diferențe, după cum urmează.

Diferență între șanțurile pentru cheie

Șanțul pentru cheie de pe un modul DDR4 se află în alt loc față de cel de pe modulul DDR3. Ambele șanțuri se află pe marginea de inserție, dar locația șanțului de pe DDR4 este ușor diferită, pentru a se preveni instalarea modulului pe o placă sau o platformă incompatibilă.



Figura 1. Diferența între șanțuri

Grosime mai mare

Modulele DDR4 sunt puțin mai groase decât DDR3, pentru a îngloba mai multe straturi de semnal.



Figura 2. Diferența de grosime

Margine curbată

Modulele DDR4 au o margine curbată, care ajută la introducerea și reduce apăsarea asupra plăcii cu circuite imprimate în timpul instalării memoriei.



Figura 3. Margine curbată

Erorile de memorie

Erorile de memorie din sistem afișează noul cod de eroare ca APRINS-INTERMITENT-INTERMITENT sau APRINS-INTERMITENT-APRINS. Dacă se defectează toate memoriile, ecranul LCD nu se aprinde. Depanați posibilele defecțiuni de memorie încercând să introduceți module de memorie despre care știți că sunt funcționale în conectorii pentru memorie din partea de jos a sistemului sau de sub tastatură (în cazul anumitor sisteme portabile).

Caracteristici USB

Conectivitatea USB (Universal Serial Bus - Magistrală serială universală) a apărut în 1996. Ea a simplificat dramatic conexiunile dintre computerele gazdă și dispozitivele periferice precum mouse, tastatură, drivere și imprimante externe.

Hai-deți să aruncăm o scurtă privire asupra evoluției USB, făcând referire la tabelul de mai jos.

Tabel 1. Evoluția USB

Tip	Rată transfer date	Categorie	Anul lansării
USB 3.0/USB 3.1 Gen 1	5 Gb/s	Viteză superioară	2010
USB 2.0	480 Mbps	Viteză ridicată	2000
USB 3.1 de a doua generație	10 Gb/s	Viteză superioară	2013

USB 3.0/USB 3.1 Gen 1 (USB SuperSpeed)

Timp de mulți ani, USB 2.0 a fost considerat standardul absolut pentru interfețele PC, cu peste șase miliarde de dispozitive vândute. Totuși, necesitatea unei viteze mai mari crește odată cu lansarea unor echipamente hardware de calcul din ce în ce mai rapide și odată cu creșterea cererii pentru lățimi de bandă din ce în ce mai mari. USB 3.0/USB 3.1 Gen 1 a răspuns, în final, cerințelor consumatorilor, cu o viteză de 10 ori mai mare, teoretic, față de predecesorul său. Pe scurt, caracteristicile USB 3.1 Gen 1 sunt următoarele:

- Rate de transfer mai ridicate (de până la 5 Gb/s)
- Putere maximă crescută a magistralei și o absorbție de curent crescută pentru dispozitive, astfel încât să susțină mai bine dispozitivele cu consum ridicat de energie
- Noi caracteristici de gestionare a alimentării
- Transferuri de date în mod duplex complet și suport pentru noi tipuri de transfer
- Compatibilitate inversă cu standardul USB 2.0
- Noi conectori și cablu

Subiectele de mai jos privesc unele dintre întrebările cele mai frecvente legate de USB 3.0/USB 3.1 Gen 1.



Frecvență

Conform celor mai recente specificații USB 3.0/USB 3.1 Gen 1, sunt definite 3 moduri de viteză a comunicațiilor. Acestea sunt Super-Speed, Hi-Speed și Full-Speed. Noul mod SuperSpeed are o rată de transfer de 4,8 Gb/s. Deși specificațiile păstrează modurile USB Hi-Speed și Full-Speed, cunoscute de obicei sub numele de USB 2.0 și 1.1, modurile mai lente încă funcționează la viteze de 480 Mb/s și 12 Mb/s și sunt păstrate doar pentru compatibilitatea retroactivă.

USB 3.0/USB 3.1 Gen 1 atinge performanțe mult mai ridicate grație modificărilor tehnice prezentate mai jos:

- O magistrală fizică suplimentară care este adăugată în paralel cu magistrala USB 2.0 existentă (consultați imaginea de mai jos).
- Anterior, magistrala USB 2.0 avea patru fire (alimentare, împământare și o pereche pentru date diferențiale); USB 3.0/USB 3.1 Gen 1 adaugă alte patru pentru două perechi de semnale diferențiale (recepționare și transmitere), pentru un total combinat de opt conexiuni în conectori și în cabluri.
- USB 3.0/USB 3.1 Gen 1 folosește o interfață de date bidirecțională, comparativ cu aranjamentul "half-duplex" caracteristic standardului USB 2.0. În acest mod, lățimea de bandă crește teoretic de 10 ori.



În prezent, datorită cererii în continuă creștere pentru transferuri de date cu conținut video la înaltă definiție, pentru dispozitive de stocare cu dimensiuni exprimate în terabiți, pentru camere digitale cu număr mare de megapixeli etc., este posibil ca USB 2.0 să nu mai ofere viteze suficiente. În plus, nicio conexiune USB 2.0 nu se poate apropia de debitul maxim teoretic de 480 Mb/s, viteza de transfer reală maximă fiind în jur de 320 Mb/s (40 MB/s). În mod similar, conexiunile USB 3.0/USB 3.1 Gen 1 nu vor atinge niciodată pragul de 4,8 Gb/s. Cel mai probabil vom vedea o rată maximă de 400 MB/s. La această viteză, USB 3.0/USB 3.1 Gen 1 reprezintă o îmbunătățire de 10x față de USB 2.0.

Aplicații

USB 3.0/USB 3.1 Gen 1 deschide noi căi de trecere cu un volum mai mare pentru dispozitive, cu rezultate generale mai bune. Anterior, conținutul video prin USB abia dacă era tolerabil (din perspectiva rezoluției maxime, a latenței și a comprimării video). Acum este simplu să ne imaginăm că, datorită faptului că sunt disponibile lățimi de bandă de 5 – 10 ori mai mari, soluțiile video prin USB vor fi cu atât mai bune. Porturile DVI cu o singură conexiune au nevoie de un debit de aproximativ 2 Gb/s. Anterior, cei 480 Mb/s reprezentau o limitare; acum, 5 Gb/s sunt mai mult decât satisfăcători. Prin viteza promisă, de 4,8 Gb/s, standardul va fi încorporat în produse care, anterior, nu țineau de domeniul USB, cum ar fi sistemele de stocare externe RAID.

Mai jos sunt prezentate unele dintre produsele disponibile cu USB 3.0/USB 3.1 Gen 1 SuperSpeed (Viteză superioară):

- Hard diskuri externe USB 3.0/USB 3.1 Gen 1 pentru sisteme desktop
- Hard diskuri USB 3.0/USB 3.1 Gen 1 portabile
- Adaptoare și unități de andocare USB 3.0/USB 3.1 Gen 1
- Cititoare și unități flash USB 3.0/USB 3.1 Gen 1
- Unități SSD USB 3.0/USB 3.1 Gen 1
- Unități RAID USB 3.0/USB 3.1 Gen 1
- Unități optice
- Dispozitive multimedia
- Rețelistică
- Distribuitoare și adaptoare pentru cartele USB 3.0/USB 3.1 Gen 1

Compatibilitate

Partea bună este că USB 3.0/USB 3.1 Gen 1 a fost proiectat din start pentru a co-exista pașnic cu USB 2.0. Mai întâi de toate, deși USB 3.0/USB 3.1 Gen 1 specifică noi conexiuni fizice și, prin consecință, noi cabluri pentru a beneficia de caracteristicile de mare viteză ale noului protocol, conectorul însuși păstrează aceeași formă rectangulară cu cele patru contacte USB 2.0 amplasate exact în același loc. Pe cablurile USB 3.0/USB 3.1 Gen 1 sunt prezente cinci noi conexiuni destinate recepției sau transmisiei de date în mod independent și care intră în contact numai când sunt conectate la o conexiune corespunzătoare SuperSpeed USB.

Windows 8/10 vor asigura suport nativ pentru controlere USB 3.1 Gen 1. Există astfel un contrast față de versiunile anterioare de Windows, care continuă să necesite drivere separate pentru controlerile USB 3.0/USB 3.1 Gen 1.

Microsoft a anunțat că Windows 7 va beneficia de suport USB 3.1 Gen 1, fie începând cu următoarea versiune, fie într-un pachet de servicii (Service Pack) sau într-o actualizare ulterioară. Nu este exclus ca în urma introducerii cu succes a suportului USB 3.0/USB 3.1 Gen 1 în Windows 7, suportul SuperSpeed să se extindă și la Vista. Microsoft a confirmat acest lucru declarând că majoritatea partenerilor săi este de părere că sistemele Vista ar trebui să beneficieze și ele de suport USB 3.0/USB 3.1 Gen 1.

HDMI 2.0

Acest subiect explică interfața HDMI 2.0 și caracteristicile sale, alături de avantaje.

HDMI (High-Definition Multimedia Interface) este o interfață audio/video integral digitală, necomprimată, acceptată în domeniu. HDMI creează o interfață între orice sursă audio/video digitală compatibilă, cum ar fi un player DVD sau un receptor A/V și un monitor audio sau video digital compatibil, cum ar fi un televizor digital (DTV). Există aplicații speciale pentru televizoarele HDMI și pentru playerele DVD. Avantajul principal este reducerea numărului de cabluri și prevederile legate de protecția conținutului. HDMI acceptă conținut video standard, îmbunătățit sau HD, plus conținut audio multicanal printr-un singur cablu.

Caracteristici HDMI 2.0

- **Canal Ethernet HDMI** - adaugă o capacitate de lucru în rețea de mare viteză unei legături HDMI, permițând utilizatorilor să profite de dispozitivele cu capacitate IP fără un cablu Ethernet separat
- **Canal de întoarcere a sunetului** - permite unui televizor cu conexiune HDMI și tuner încorporat să trimită date audio „în amonte” către un sistem de sunet surround, eliminând nevoia unui cablu audio separat
- **3D** - definește protocoalele de intrare/ieșire pentru principalele formate video 3D, lăsând cale liberă jocurilor 3D veritabile și aplicațiilor home theater 3D
- **Tip conținut** - semnalizare în timp real a tipului de conținut între dispozitive sursă și de afișare, permițând unui televizor să optimizeze setările de imagine în funcție de tipul conținutului
- **Spații de culori suplimentare** - adaugă suport pentru modele de culori suplimentare utilizate în fotografierea digitală și în grafica de computer.
- **Support 4K** - permite rezoluții video superioare standardului 1080p, acceptând afișaje de generație următoare care rivalizează cu sistemele Digital Cinema (Cinema digital) utilizate în numeroase cinematografe comerciale
- **Microconector HDMI** - un nou conector, mai mic, pentru telefoane și alte dispozitive portabile, care acceptă rezoluții video de până la 1080p
- **Sistem de conectare auto** - noi cabluri și conectori pentru sisteme video auto, proiectate pentru satisfacerea cerințelor unice ale mediului auto la o calitate HD veritabilă

Avantajele interfeței HDMI

- Interfața HDMI de calitate transferă conținut video și audio digital necomprimat, pentru imagini extrem de clare, de cea mai înaltă calitate.
- Interfața HDMI cu costuri reduse asigură calitatea și funcționalitatea unei interfețe digitale, acceptând în același timp formate video necomprimate într-o manieră simplă și eficientă din punct de vedere al costurilor.
- Interfața HDMI audio acceptă mai multe formate audio, de la sunet stereo standard la sunet surround multicanal.
- HDMI combină semnal video și semnal audio multicanal pe un singur cablu, eliminând costurile, complexitatea și confuzia generate de mai multe cabluri utilizate în prezent în sistemele A/V.
- HDMI acceptă comunicarea între sursa video (cum ar fi un player DVD) și dispozitivul DTV, permițând o funcționalitate nouă.

Scoaterea și instalarea componentelor





Instrumente recomandate

Procedurile din acest document necesită următoarele instrumente:

- Șurubelniță mică cu vârful lat
- Șurubelniță Philips nr. 1
- Știft de plastic mic

Lista dimensiunilor șuruburilor

Tabel 2. OptiPlex MFF

Componentă	Tip de șurub	Cantitate	Image
Capacul bazei	#6,32 x 9,3	1	
Boxă	M2,5X4	2	
Antenă AUX	M3X3	1	
Placa de sistem	M3x4	2	
	#6,32 x 5,4	3	
WLAN	M2x3,5	1	
SSD		1	

Aspectul plăcii de bază la sistemele Micro

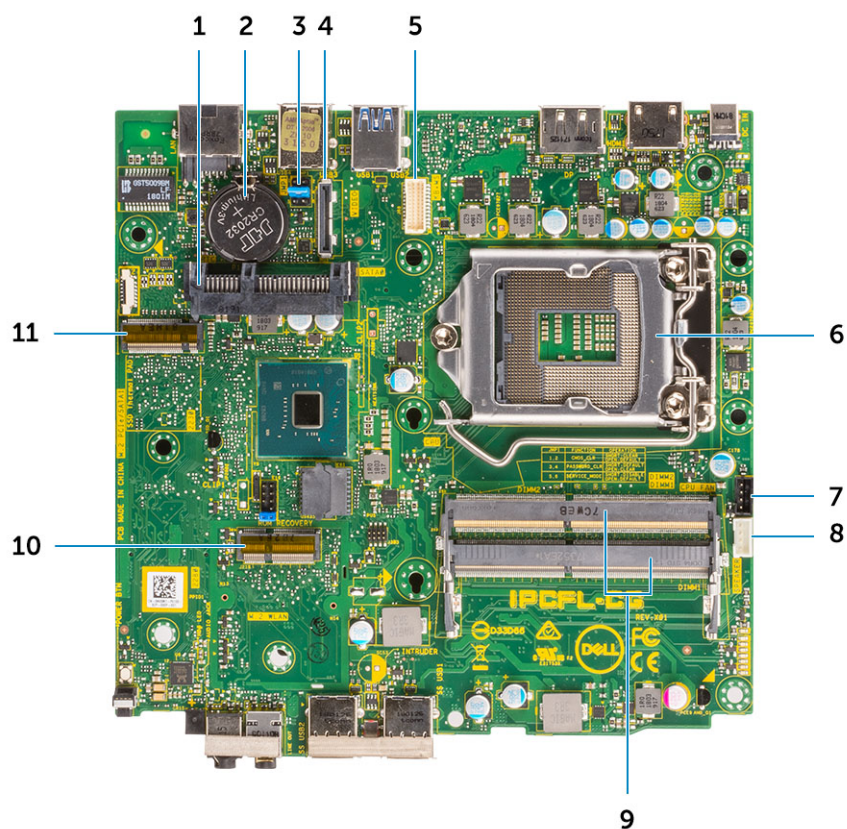

- | | | | |
|----|--|----|---|
| 1 | conector pentru HDD | 2 | Baterie rotundă |
| 3 | Jumper golire CMOS/parolă/mod service | 4 | Conector video opțional (HDMI 2.0b / DP/ VGA) |
| 5 | Conector port serial pentru tastatură și mouse | 6 | Slot pentru procesor |
| 7 | Conector pentru ventilatorul procesorului | 8 | Conector pentru boxa internă |
| 9 | Sloturi de memorie | 10 | Conector WLAN M.2 |
| 11 | Conector SSD M.2 | | |

Capac lateral

Scoaterea capacului lateral

- 1 Urmați procedurile din secțiunea [Înainte de a efectua lucrări în interiorul computerului.](#)
- 2 Pentru a scoate capacul lateral:
 - a Scoateți șurubul care fixează capacul lateral pe sistem.



- b Glisați capacul lateral spre partea din față a sistemului și ridicați capacul pentru a-l scoate din sistem.

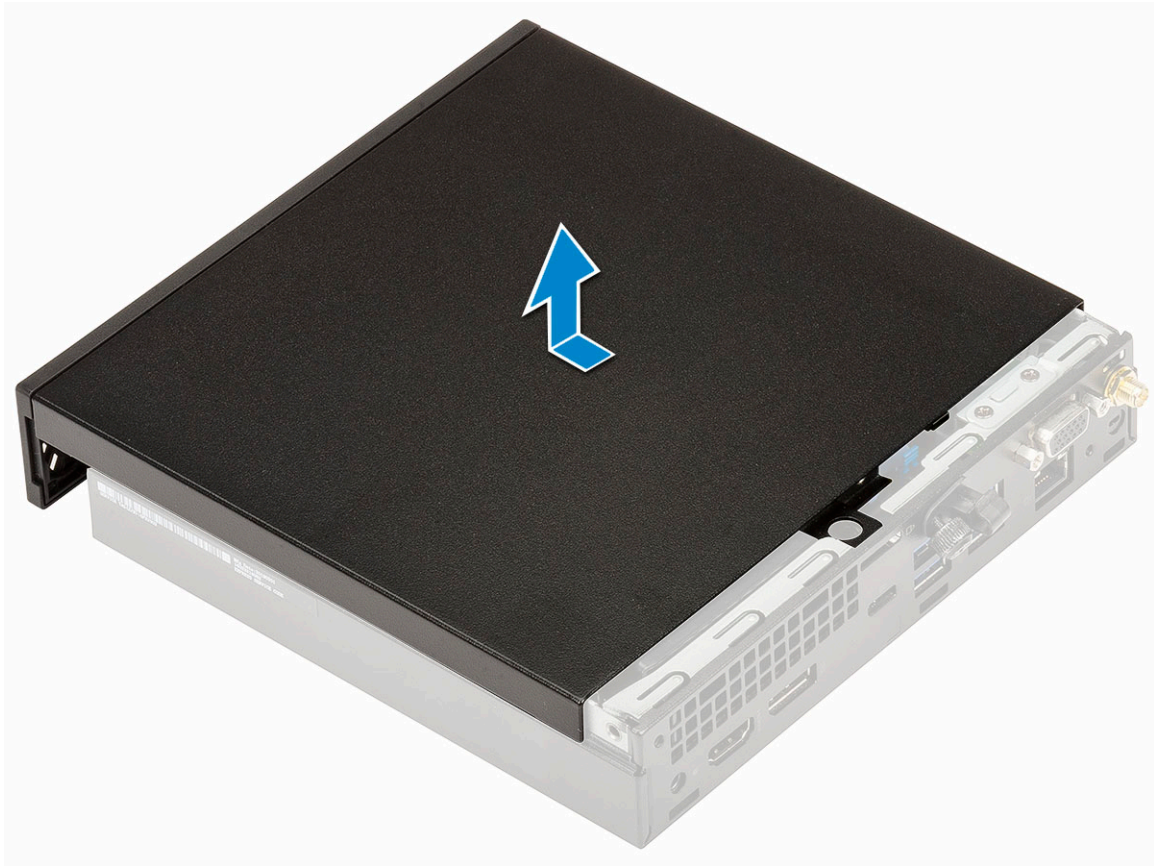

Instalarea capacului lateral

- 1 Pentru instalarea capacului lateral:
 - a Poziționați capacul din lateral pe sistem.
 - b Glisați capacul spre partea din spate a sistemului pentru a-l instala.

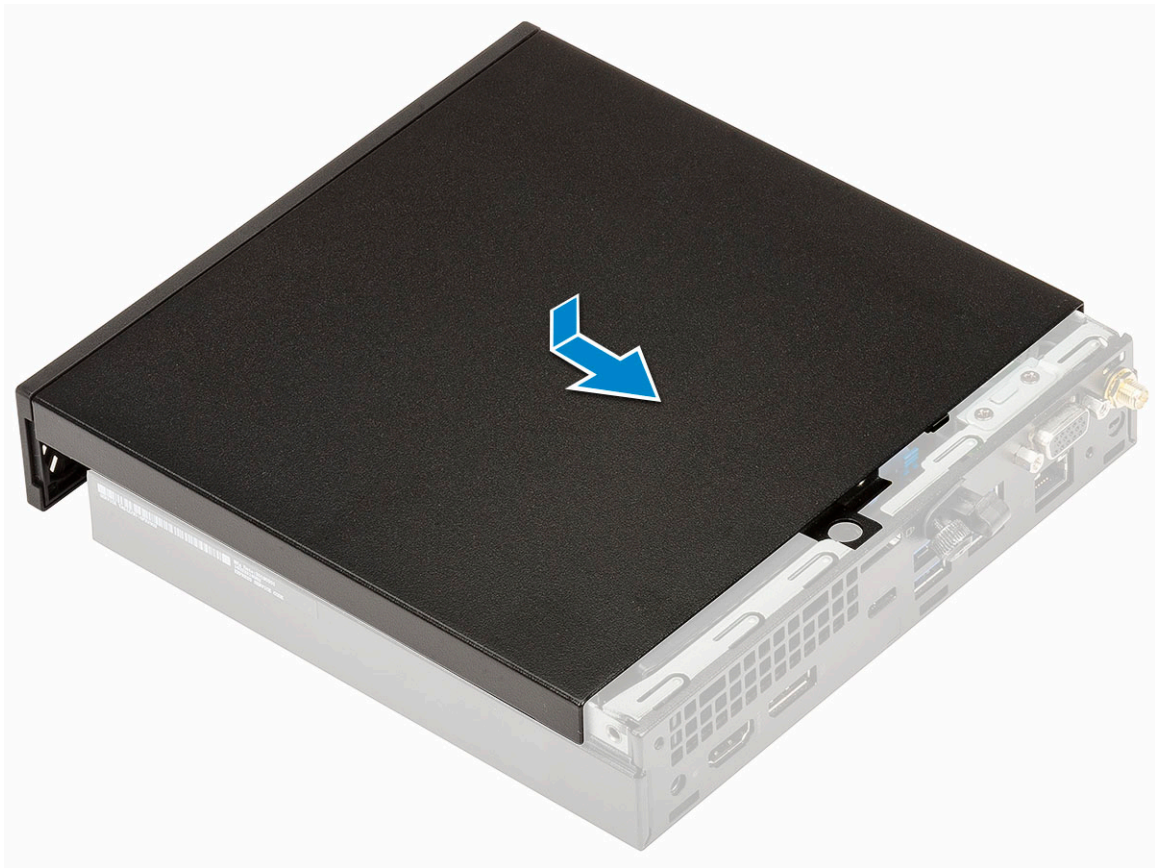

c Remontați șurubul pentru a fixa capacul pe sistem.



- 2 Urmați procedura din secțiunea [După efectuarea lucrărilor în interiorul computerului.](#)

Ansamblul hard diskului

Demontarea ansamblului hard diskului de 2,5 inchi

- 1 Urmați procedurile din secțiunea [Înainte de a efectua lucrări în interiorul computerului.](#)
- 2 Scoateți [capacul lateral.](#)
- 3 Pentru a scoate ansamblul unității:
 - a Apăsați pe lamelele albastre de pe ambele părți ale ansamblului hard diskului [1].
 - b Împingeți ansamblul hard diskului pentru a-l elibera din sistem.

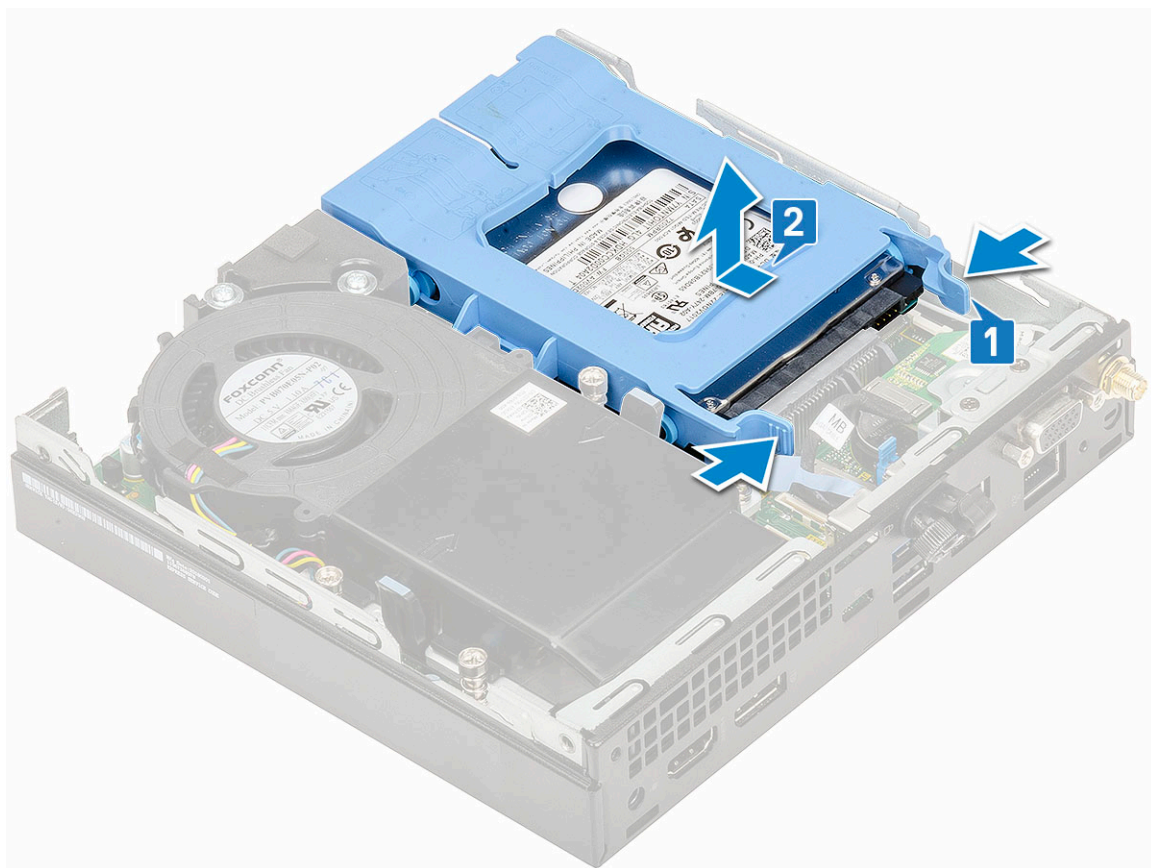

Scoaterea hard diskului de 2,5 inci din suport

- 1 Urmați procedurile din secțiunea **Înainte de a efectua lucrări în interiorul computerului**.
- 2 Scoateți:
 - a Capac lateral
 - b Ansamblul hard diskului de 2,5 inci
- 3 Pentru a scoate suportul unității:
 - a Trageți de o margine a suportului unității pentru a decupla pini de pe suport din fantele de pe unitate [1] și ridicați unitatea [2].

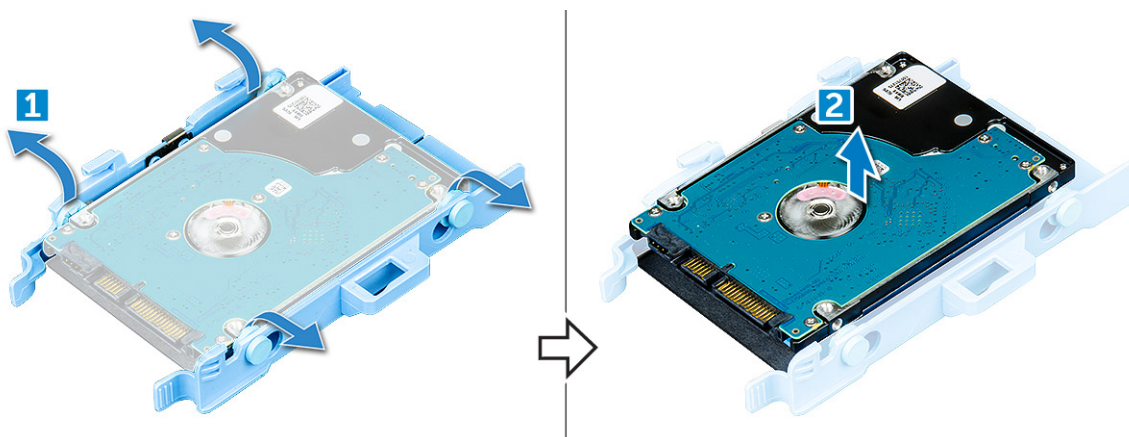

Instalarea hard diskului de 2,5 inci în suport

- 1 Aliniați și introduceți pinii de pe suportul unității cu fantele de pe o parte a unității.
- 2 Flexați cealaltă parte a suportului unității și aliniați și introduceți pinii de pe suport în unitate.
- 3 Instalați:
 - a Ansamblul hard diskului de 2,5 inci
 - b Capac lateral
- 4 Urmați procedura din secțiunea [După efectuarea lucrărilor în interiorul computerului](#).

Instalarea ansamblului unității de 2,5 inci

- 1 Pentru a instala ansamblul hard diskului:
 - a Introduceți ansamblul hard diskului în fanta din sistem.
 - b Glisați ansamblul hard diskului în direcția conectorului din sistem până când se fixează la poziție cu un declic.



- 2 Instalarea [capacului lateral](#)
- 3 Urmați procedura din secțiunea [După efectuarea lucrărilor în interiorul computerului](#).

Ventilator sistem

Scoaterea suflantei radiatorului

- 1 Urmați procedurile din secțiunea [Înainte de a efectua lucrări în interiorul computerului](#).
- 2 Scoateți [capacul lateral](#).
- 3 Pentru a scoate suflanta radiatorului:
 - a Apăsăți pe lamelele albastre de pe ambele părți ale suflantei radiatorului [1].
 - b Glisați și ridicați suflanta radiatorului pentru a o elibera din sistem.
 - c Întoarceți suflanta radiatorului pentru a o scoate din sistem [2].

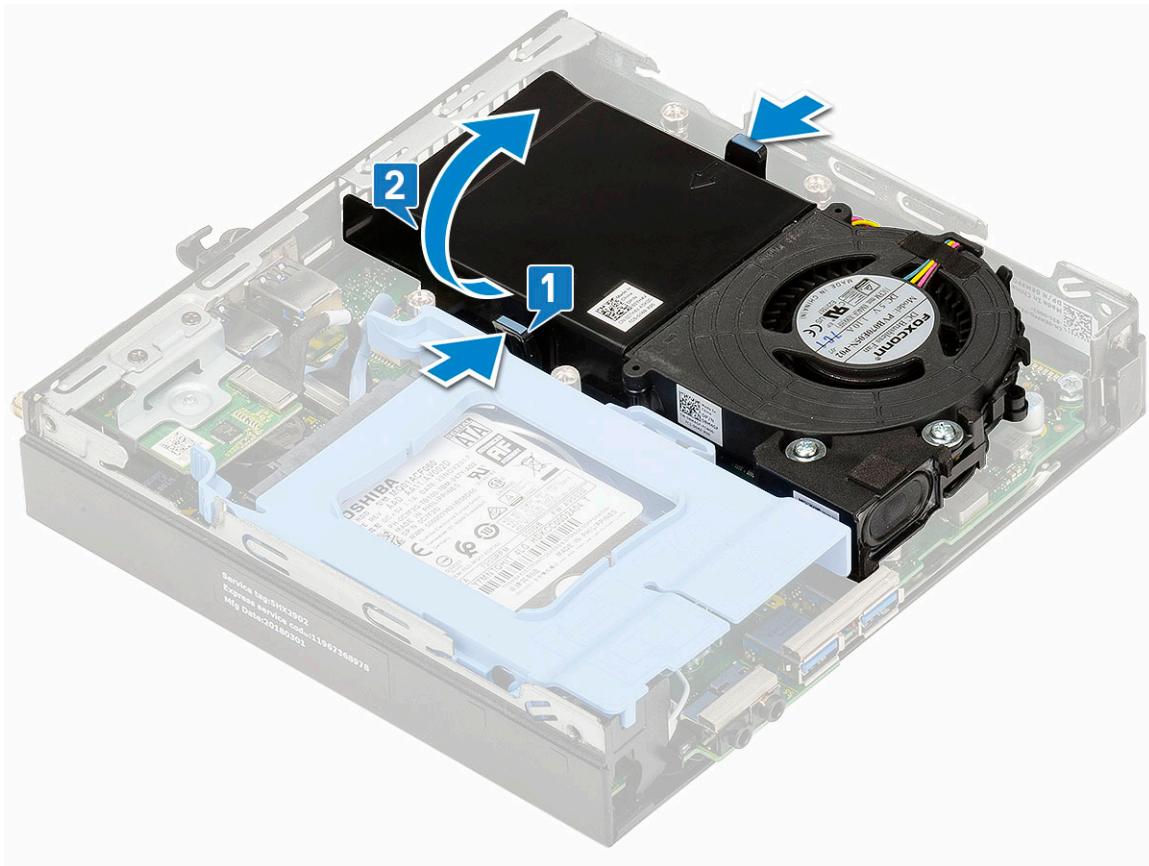

- 4 Deconectați cablul suflantei radiatorului și cablul boxelor de la conectorii de pe placa de sistem.

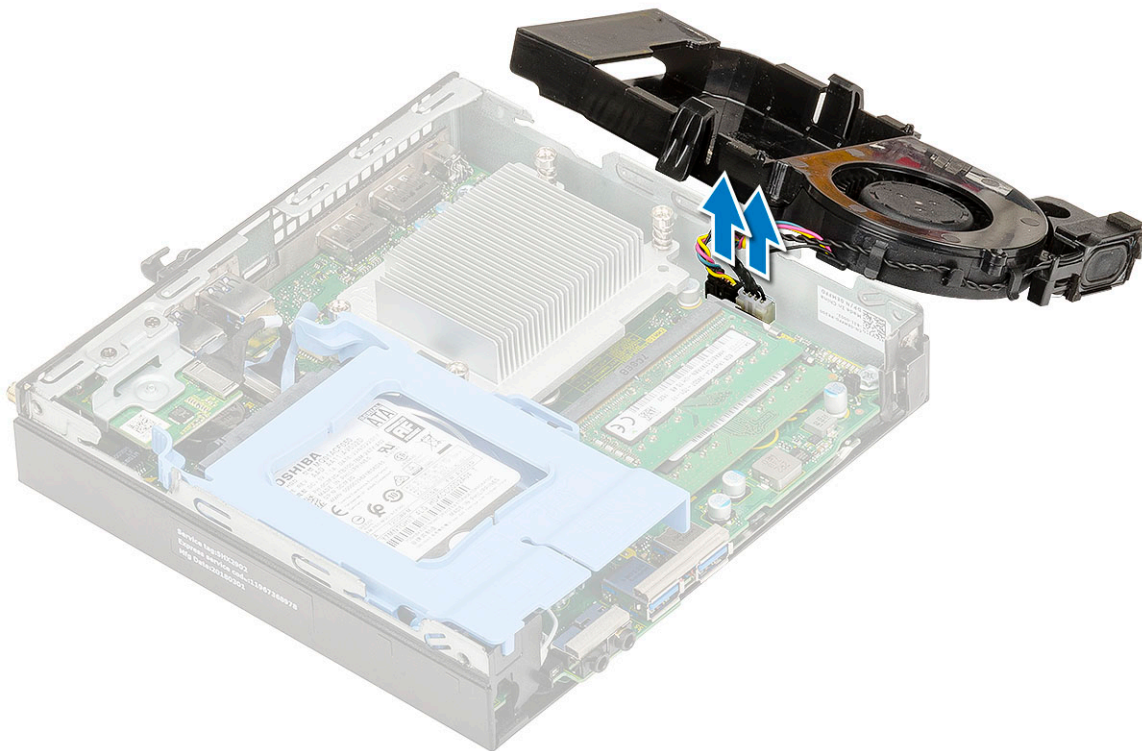

Instalarea suflantei radiatorului

- 1 Pentru a instala suflanta radiatorului:
 - a Conectați cablul suflantei radiatorului și cablul boxelor la conectorii de pe placa de sistem.

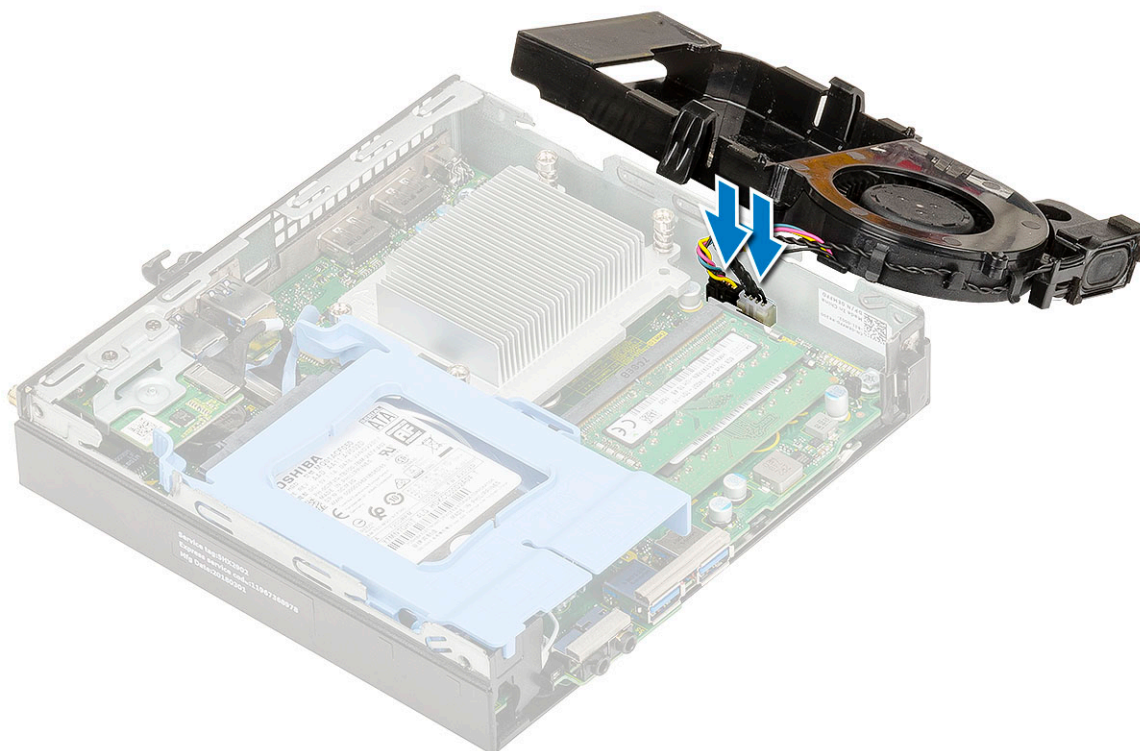

- b Poziționați suflanta ventilatorului în sistem și glisați-o până când se fixează la poziție cu un declic.

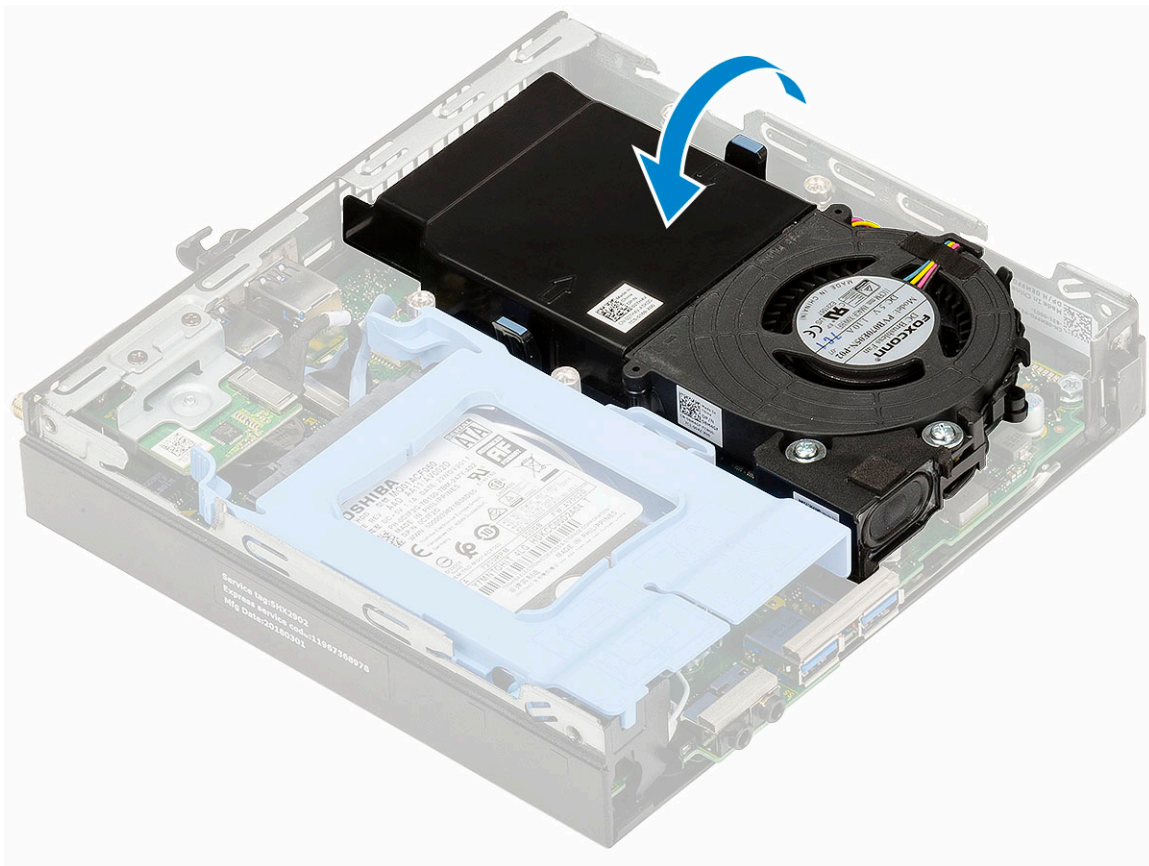

- 2 Instalarea [capacului lateral](#)
- 3 Urmați procedura din secțiunea [După efectuarea lucrărilor în interiorul computerului](#).

Difuzor

Scoaterea boxei

- 1 Urmați procedurile din secțiunea [Înainte de a efectua lucrări în interiorul computerului](#).
- 2 Scoateți:
 - a [Capac lateral](#)
 - b [Suflanta radiatorului](#)
- 3 Pentru a scoate difuzorul:
 - a Eliberați cablul boxelor din cârligele de reținere de pe suflanta radiatorului [1].
 - b Scoateți cele două șuruburi (M2,5x4) care fixează ventilatorul pe suflanta radiatorului [2].
 - c Scoateți boxa de pe suflanta radiatorului [3].

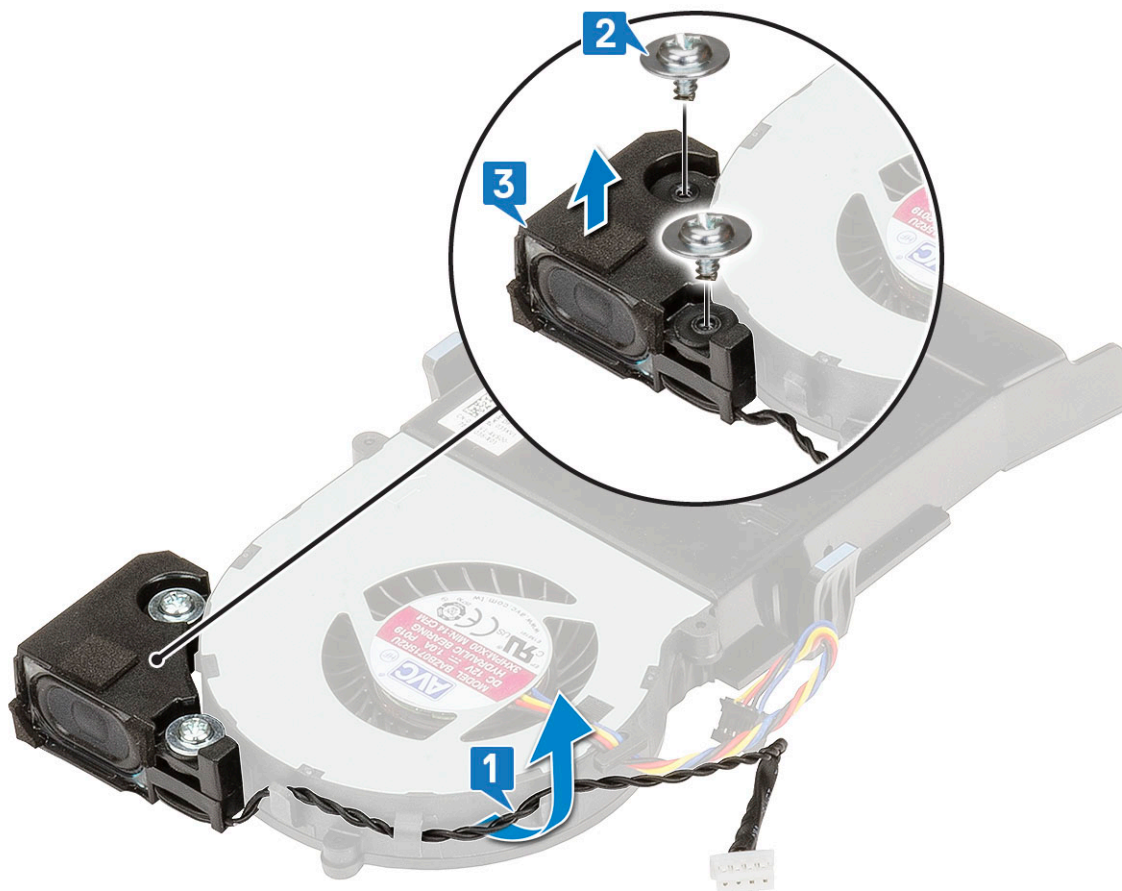

Instalarea difuzorului

- 1 Pentru a instala boxa:
 - a Aliniați fantele de pe boxă cu fantele de pe suflanta radiatorului [1].
 - b Remontați cele două șuruburi (M2,5x4) pentru a fixa boxa pe suflanta radiatorului [2].
 - c Pozați cablul boxelor prin cârligele de reținere de pe suflanta radiatorului [3].

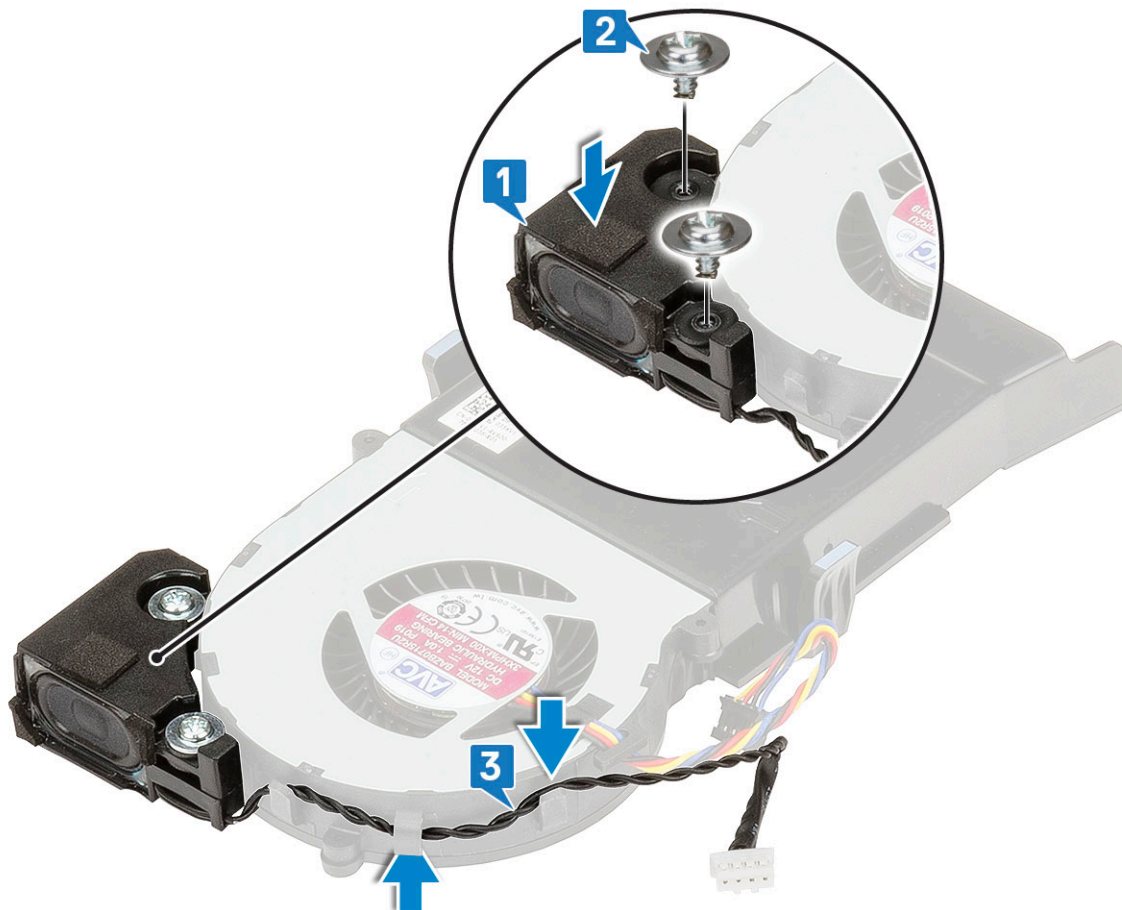

- 2 Instalați:
 - a Sufianta radiatorului
 - b Capac lateral
- 3 Urmați procedura din secțiunea [După efectuarea lucrărilor în interiorul computerului.](#)

modulele de memorie

Scoaterea modului de memorie

- 1 Urmați procedurile din secțiunea [Înainte de a efectua lucrări în interiorul computerului.](#)
- 2 Scoateți:
 - a Capac lateral
 - b Sufianta radiatorului
- 3 Pentru a scoate modulul de memorie:
 - a Trageți clemele de fixare de pe modulul de memorie până când acesta se desprinde din poziția de fixare [1].
 - b Scoateți modulul de memorie din socul de pe placa de sistem [2].

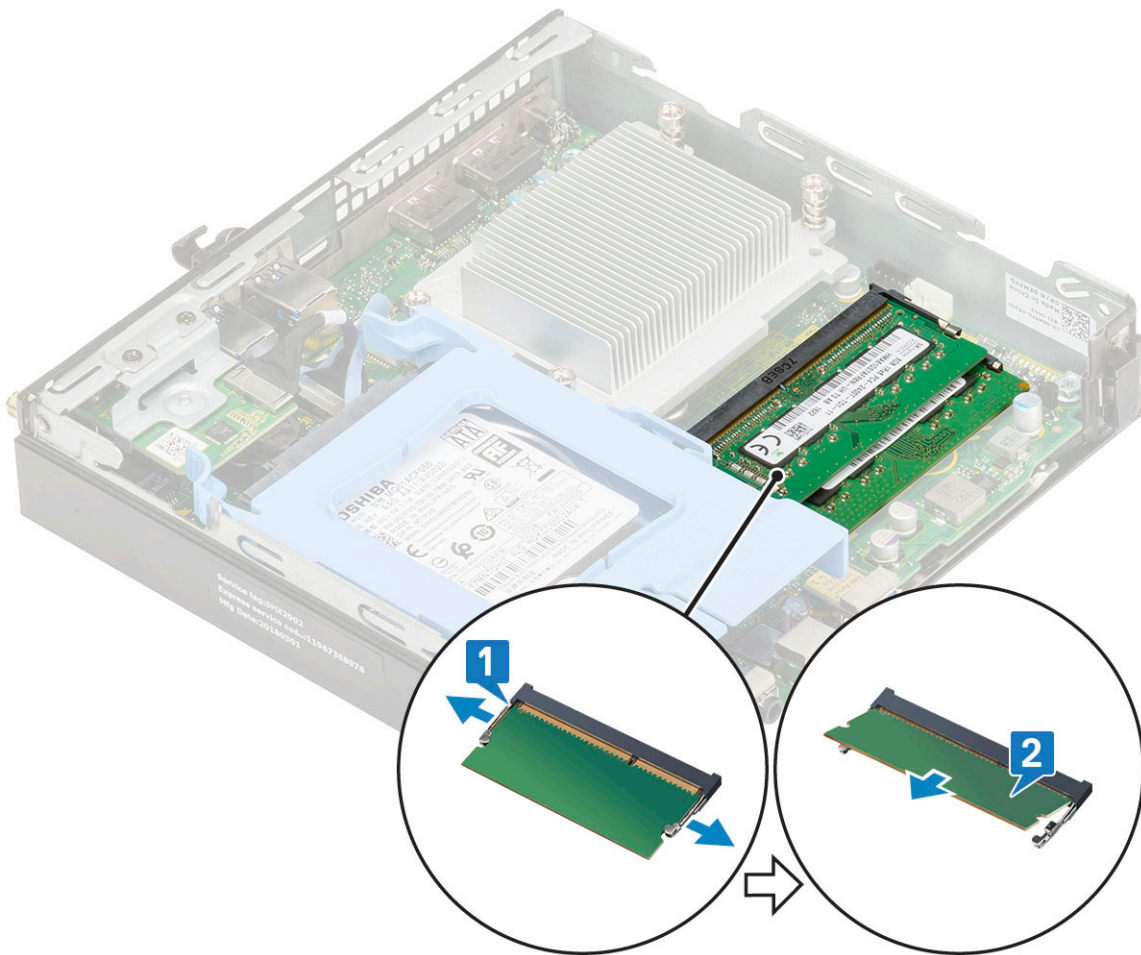

Instalarea modului de memorie

- 1 Pentru a instala modulul de memorie:
 - a Aliniați canelura de pe modulul de memorie cu lamela de pe conectorul modulului de memorie.
 - b Introduceți modulul de memorie în soclul modulului de memorie [1] și apăsați până când se fixează în poziție [2] cu un sunet specific.

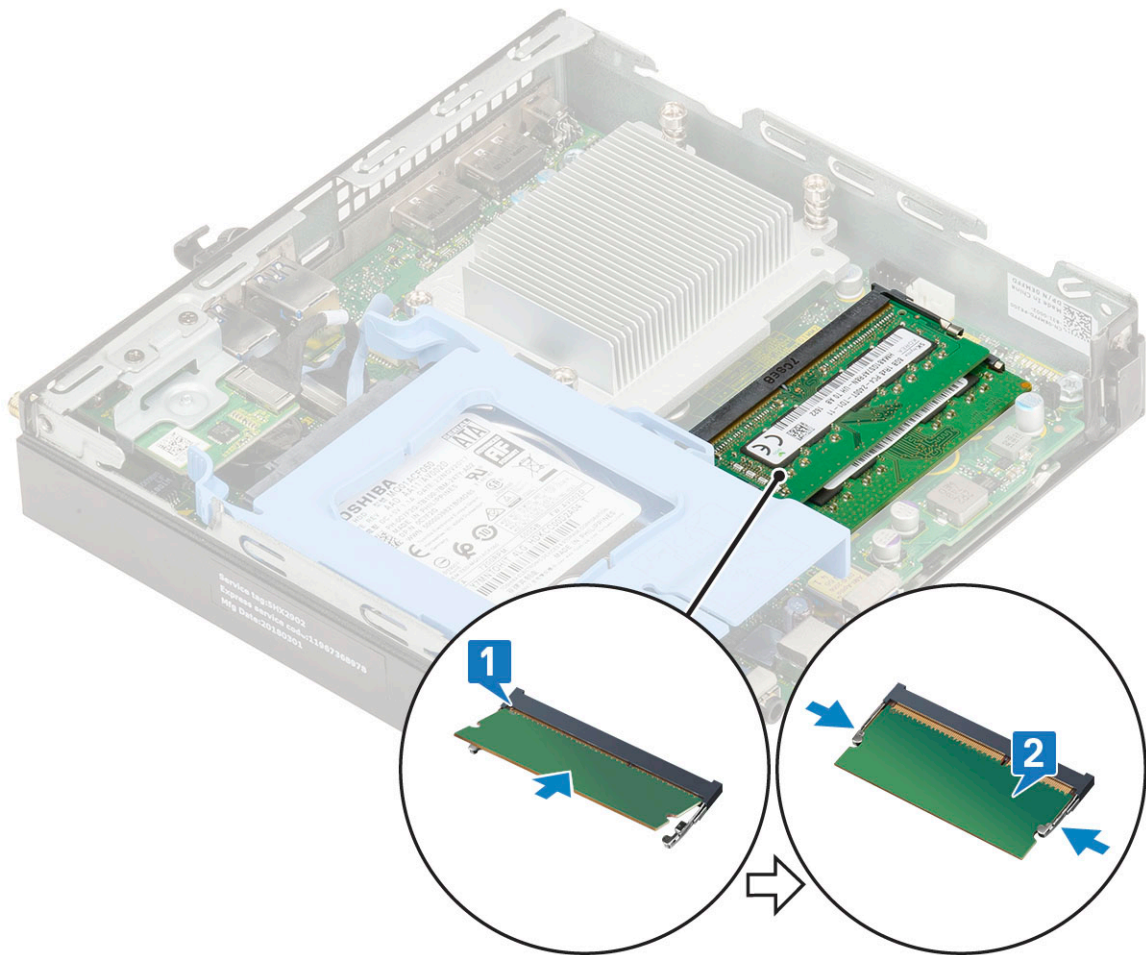

- 2 Instalați:
 - a [Suflanta radiatorului](#)
 - b [Capac lateral](#)
- 3 Urmați procedura din secțiunea [După efectuarea lucrărilor în interiorul computerului](#).

Ansamblu

Scoaterea radiatorului

- 1 Urmați procedurile din secțiunea [Înainte de a efectua lucrări în interiorul computerului](#).
- 2 Scoateți:
 - a [Capac lateral](#)
 - b [Ansamblul hard diskului de 2,5 inch](#)
 - c [Suflanta radiatorului](#)
- 3 Pentru a scoate radiatorul:
 - a Slăbiți cele patru șuruburi prizoniere (M3) care fixează radiatorul pe sistem [1].

NOTIFICARE: Procesorul de 35 W are patru șuruburi, iar procesorul de 65 W are trei șuruburi.
 - b Ridicați și scoateți radiatorul din sistem [2].

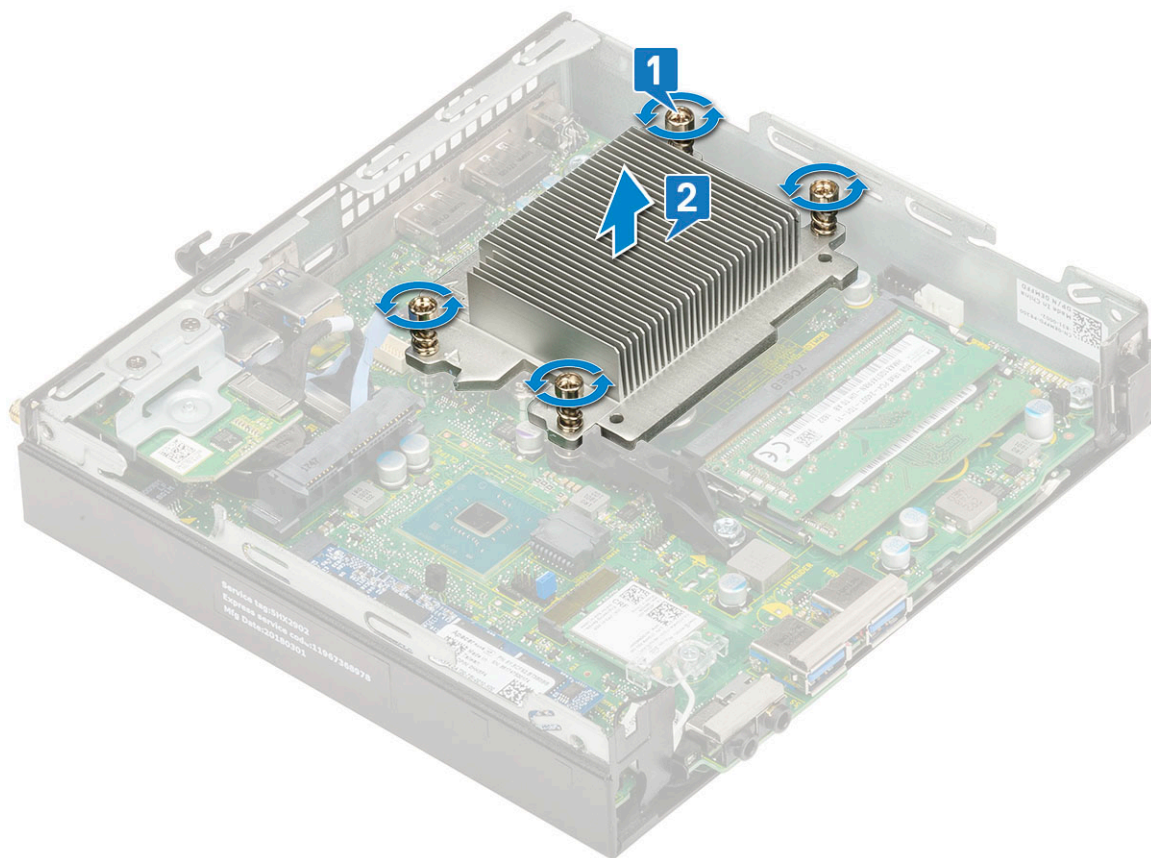

Instalarea radiatorului

- 1 Pentru a instala radiatorul:
 - a Așezați radiatorul pe procesor [1].
 - b Strângeți cele patru șuruburi captive (M3) pentru a fixa radiatorul pe placa de sistem [2].

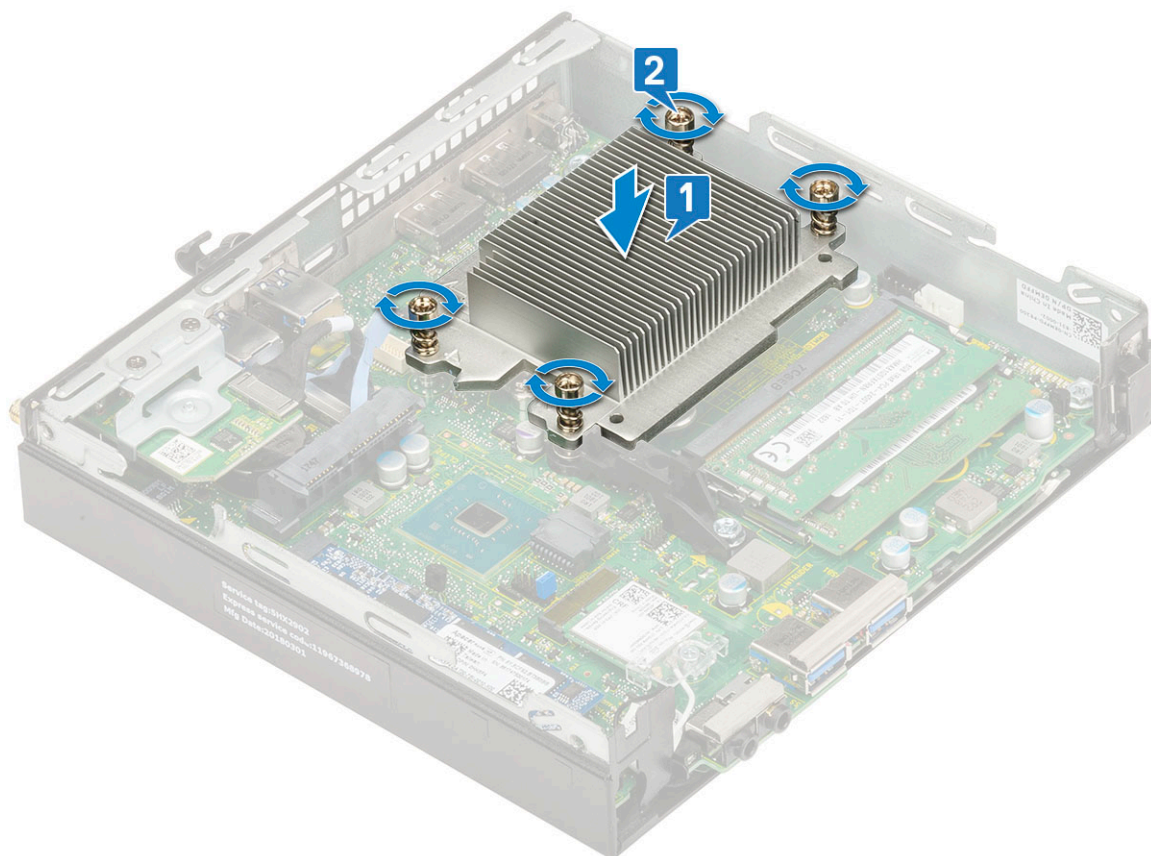

- 2 Instalați:
 - a Sufianta radiatorului
 - b Ansamblu hard disk de 2,5 inchi
 - c Capac lateral
- 3 Urmați procedura din secțiunea [După efectuarea lucrărilor în interiorul computerului.](#)

Procesor

Scoaterea procesorului

- 1 Urmați procedurile din secțiunea [Înainte de a efectua lucrări în interiorul computerului.](#)
- 2 Scoateți:
 - a Capac lateral
 - b Ansamblul hard diskului de 2,5 inchi
 - c Sufianta radiatorului
 - d Radiatorul
- 3 Pentru a scoate procesorul:
 - a Eliberați maneta soclului apăsând-o în jos și în afară de sub lamela de pe scutul de protecție al procesorului [1].
 - b Ridicați maneta în sus și scoateți scutul de protecție al procesorului [2].

⚠️ AVERTIZARE: Piniile fișei procesorului sunt fragili și se pot deteriora ireversibil. Aveți grijă să nu îndoiți piniile din fișa procesorului atunci când scoateți procesorul din fișă.

- c Ridicați procesorul din soclu [3].

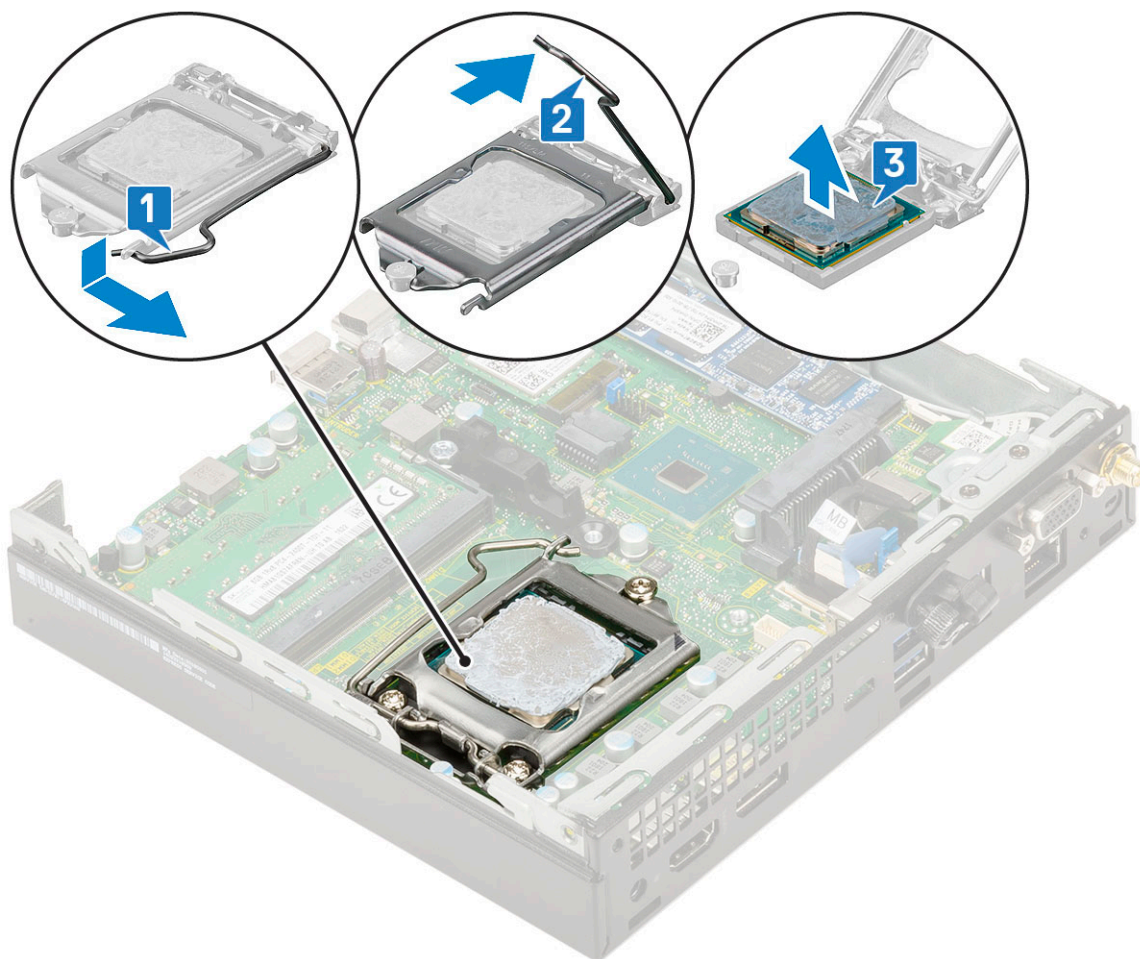

NOTIFICARE: După scoaterea procesorului, introduceți-l într-un recipient antistatic pentru reutilizare, returnare sau depozitare temporară. Nu atingeți baza procesorului pentru a evita deteriorarea contactelor acestuia. Atingeți numai marginile laterale ale procesorului.

Instalarea procesorului

1 Pentru a instala procesorul:

a Aliniați procesorul cu cheile soclului.

AVERTIZARE: Nu folosiți forța pentru a așeza procesorul. Când procesorul este poziționat corect, acesta se fixează ușor în soclu.

b Aliniați indicatorul pinului 1 al procesorului cu triunghiul de pe soclu.

c Așezați procesorul în soclu astfel încât fantele de pe procesor să fie alinate cu cheile soclului [1].

d Închideți protecția procesorului glisând-o sub șurubul de reținere [2].

e Coborâți maneta fișei și împingeți-o sub lamelă pentru a o bloca [3].

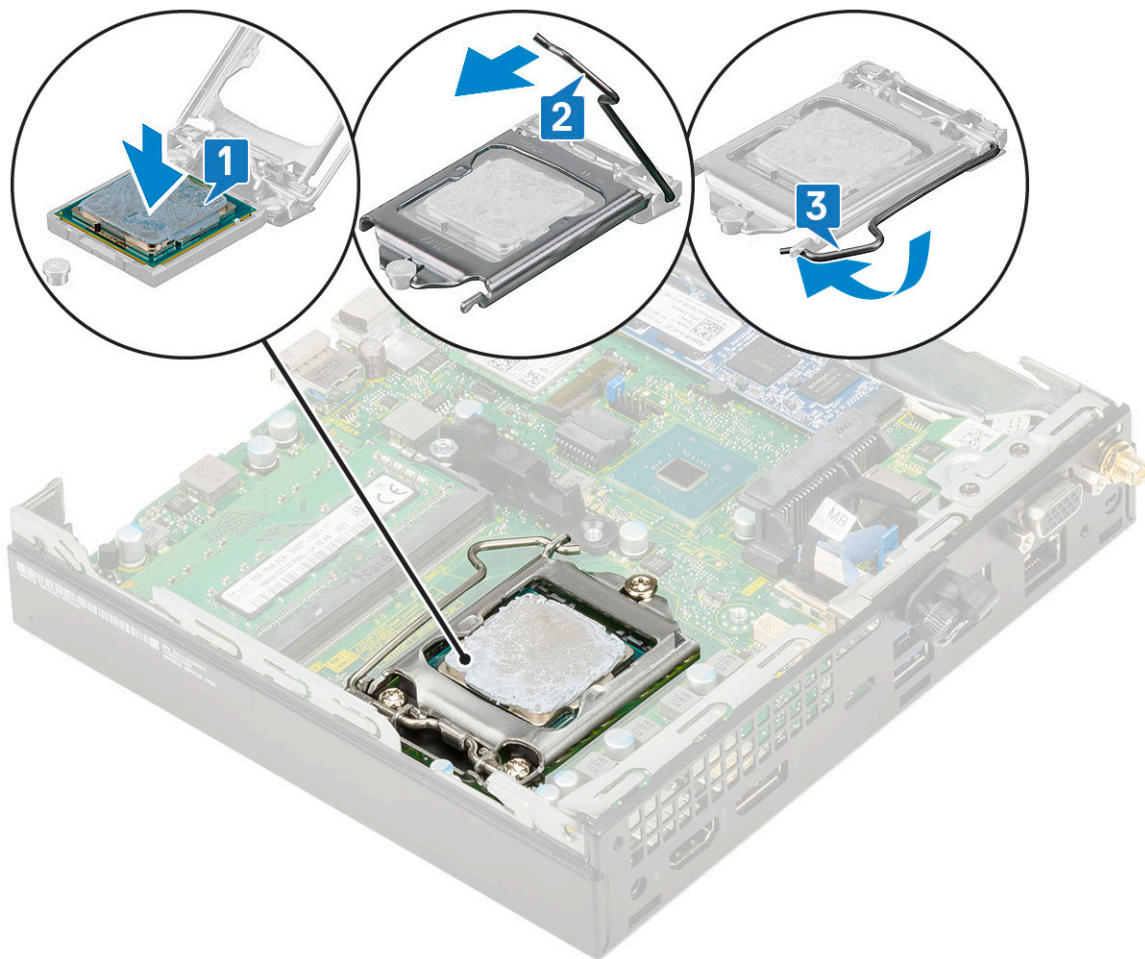

- 2 Instalați:
 - a Radiatorul
 - b Sufflanta radiatorului
 - c Ansamblu hard disk de 2,5 inchi
 - d Capac lateral
- 3 Urmați procedura din secțiunea [După efectuarea lucrărilor în interiorul computerului.](#)

Placa WLAN

Scoaterea plăcii WLAN

- 1 Urmați procedurile din secțiunea [Înainte de a efectua lucrări în interiorul computerului.](#)
- 2 Scoateți:
 - a Capac lateral
 - b Ansamblul hard diskului de 2,5 inchi
- 3 Pentru a scoate placa WLAN:
 - a Scoateți șurubul (M2X3,5) care fixează lamela de plastic pe cartela WLAN [1].
 - b Scoateți lamela din plastic pentru a avea acces la cablurile de antenă WLAN [2].
 - c Deconectați cablurile de antenă WLAN de la conectorii de pe placa WLAN [3].
 - d Ridicați placa WLAN de la conectorul de pe placa de sistem [4].

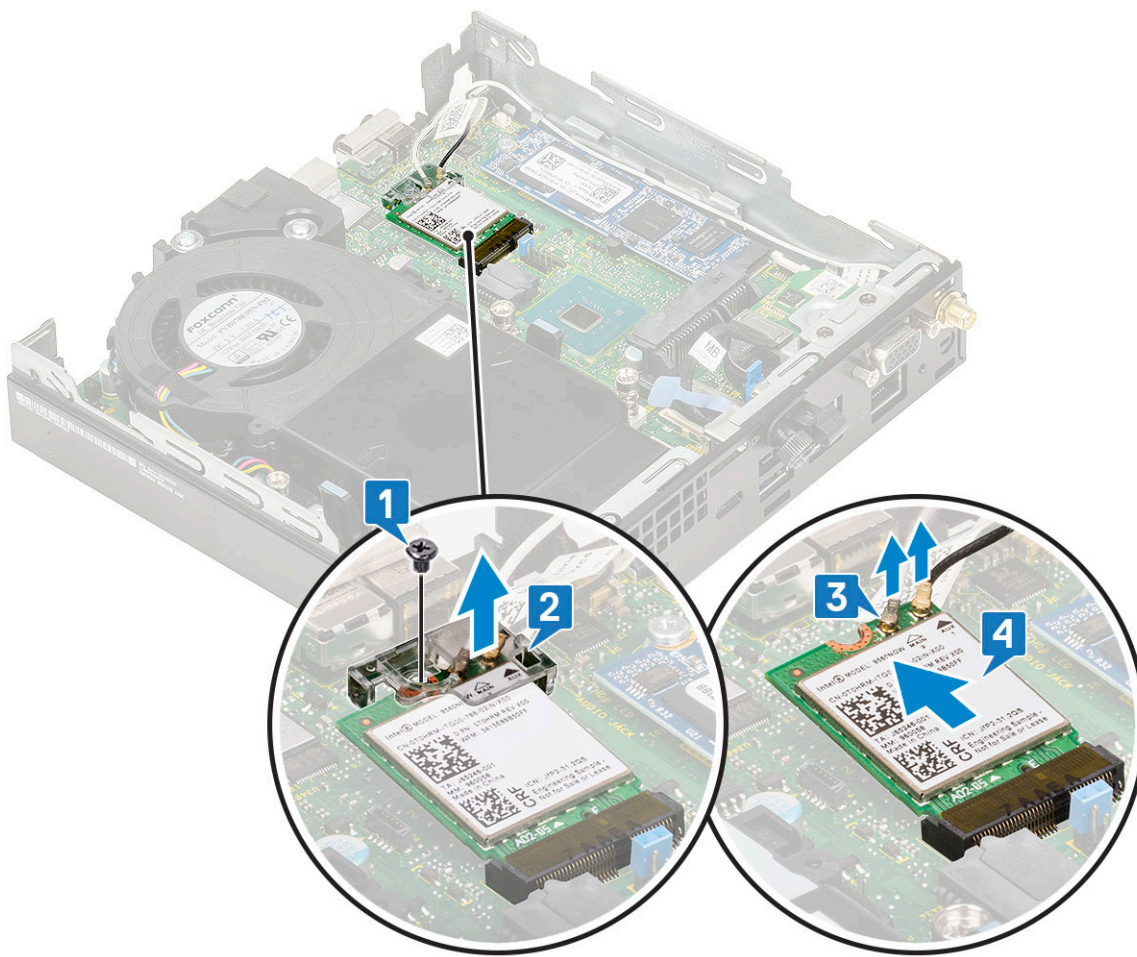

Instalarea plăcii WLAN

1 Pentru a instala placa WLAN:

- a Introduceți placa WLAN în conectorul de pe placa de sistem [1].
- b Conectați cablurile de antenă WLAN la conectorii de pe placa WLAN [2].
- c Poziționați lamela din plastic pentru a securiza cablurile plăcii WLAN [3].
- d Remontați șurubul (M2X3,5) pentru a fixa lamela de plastic pe cartela WLAN [4].

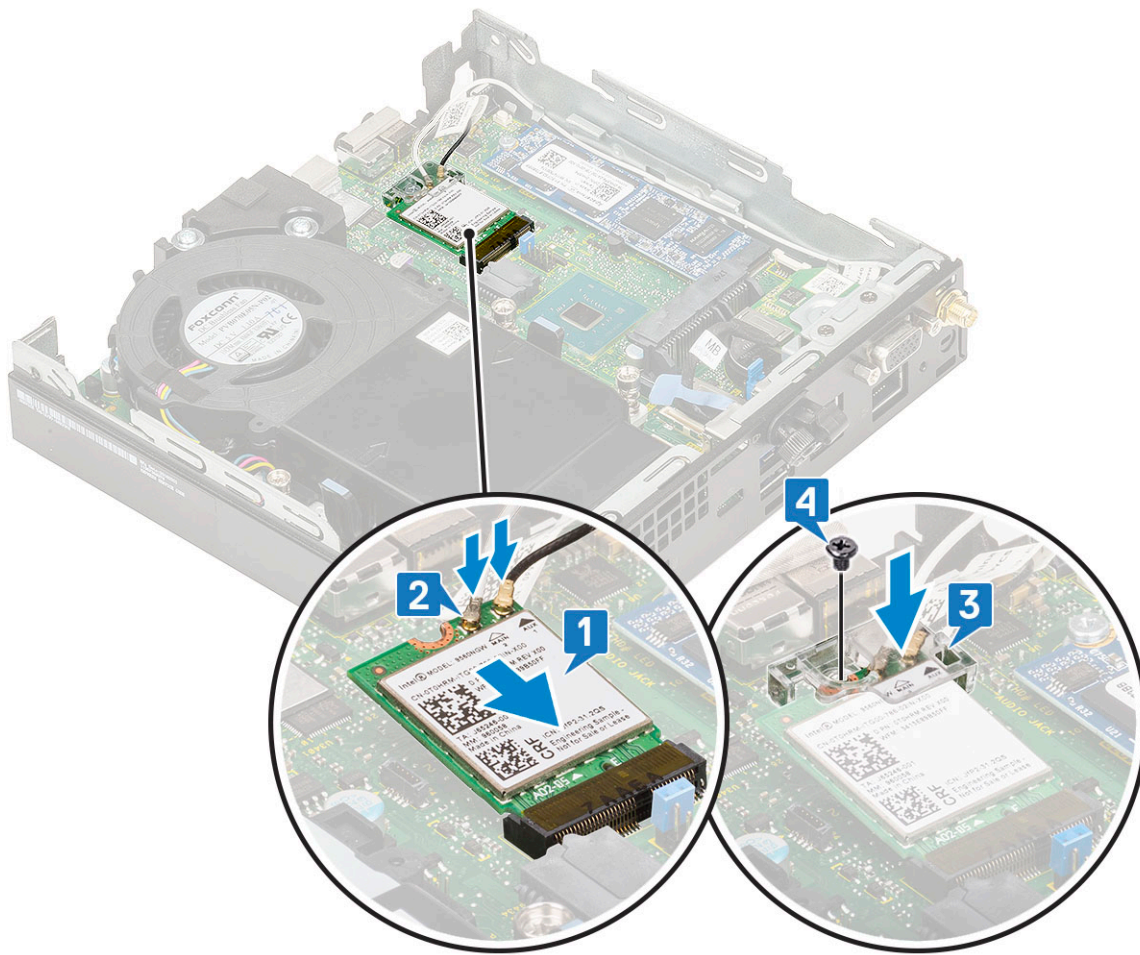

- 2 Instalați:
 - a Ansamblul hard diskului de 2,5 inci
 - b Capac lateral
- 3 Urmați procedura din secțiunea [După efectuarea lucrărilor în interiorul computerului.](#)

M.2 PCIe SSD

Scoaterea unității SSD M.2 PCIe

NOTIFICARE: Instrucțiunile sunt valabile și pentru unitatea SSD M.2 SATA.

- 1 Urmați procedurile din secțiunea [Înainte de a efectua lucrări în interiorul computerului.](#)
- 2 Scoateți:
 - a Capac lateral
 - b Ansamblul hard diskului de 2,5 inci
- 3 Pentru a scoate unitatea SSD M.2 PCIe:
 - a Scoateți șurubul individual (M2x3,5) care fixează unitatea SSD M.2 PCIe pe placa de sistem [1].
 - b Ridicați și desprindeți unitatea SSD PCIe din conectorul său de pe placa de sistem [2].

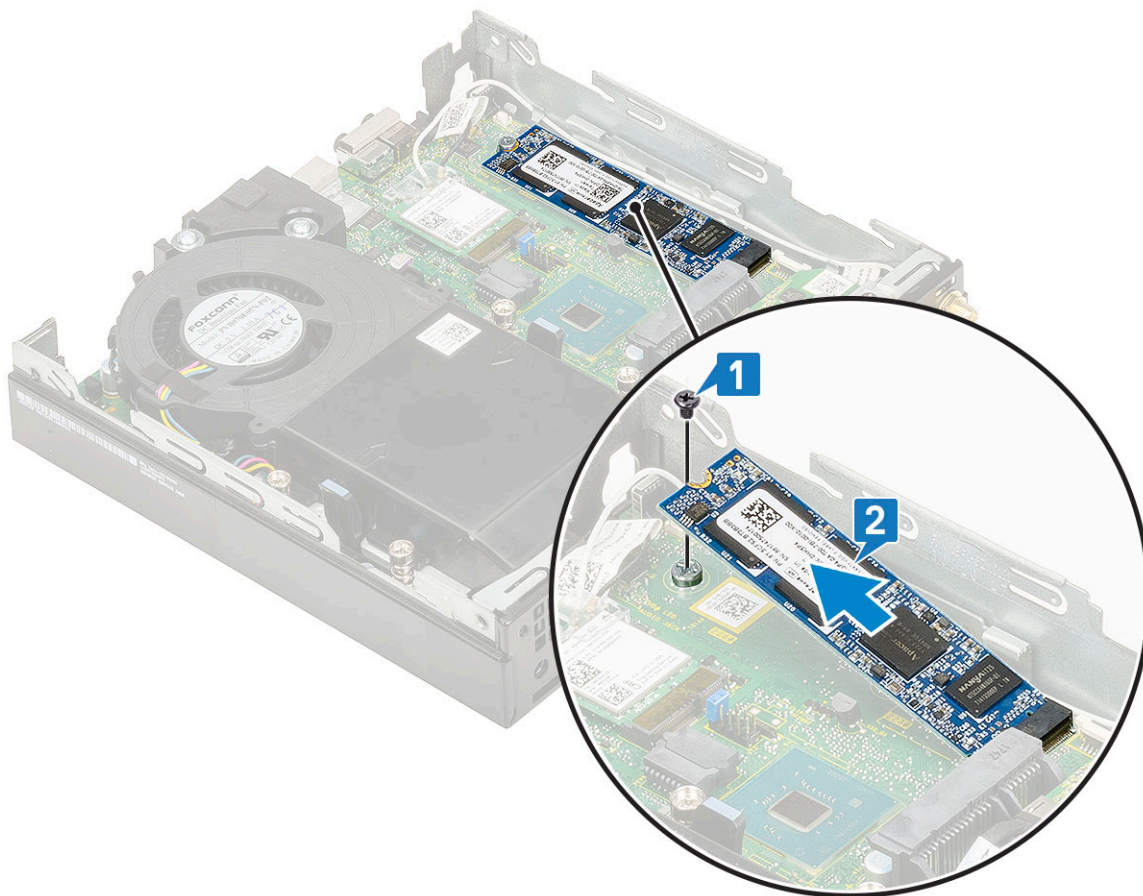

Instalarea plăcii SSD M.2 PCIe

NOTIFICARE: Instrucțiunile sunt valabile și pentru unitatea SSD M.2 SATA.

- 1 Pentru a instala unitatea SSD M.2 PCIe:
 - a Introduceți unitatea SSD M.2 PCIe în conectorul de pe placa de sistem [1].
 - b Remontați șurubul individual (M2x3,5) care fixează unitatea SSD M.2 PCIe pe placa de sistem [2].

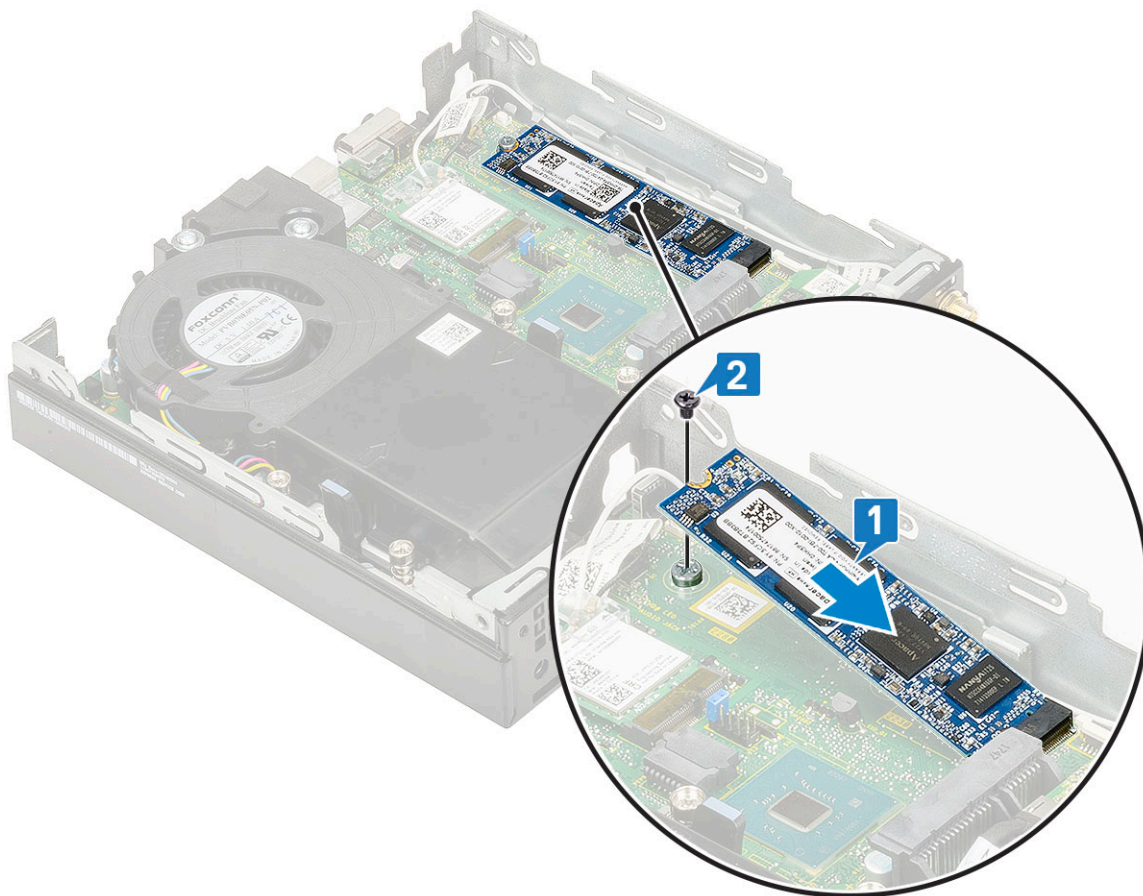

- 2 Instalați:
 - a Ansamblul hard diskului de 2,5 inchi
 - b Capac lateral
- 3 Urmați procedura din secțiunea [După efectuarea lucrărilor în interiorul computerului](#).

Modul opțional

Scoaterea modului opțional

- 1 Urmați procedurile din secțiunea [Înainte de a efectua lucrări în interiorul computerului](#).
- 2 Scoateți:
 - a Capac lateral
 - b Ansamblul hard diskului de 2,5 inchi
- 3 Pentru a scoate placa opțională:
 - a Deconectați cablul plăcii opționale de la conectorul de pe placa de sistem [1].
 - b Scoateți cele patru șuruburi care fixează placa opțională pe șasiul sistemului [2, 3].

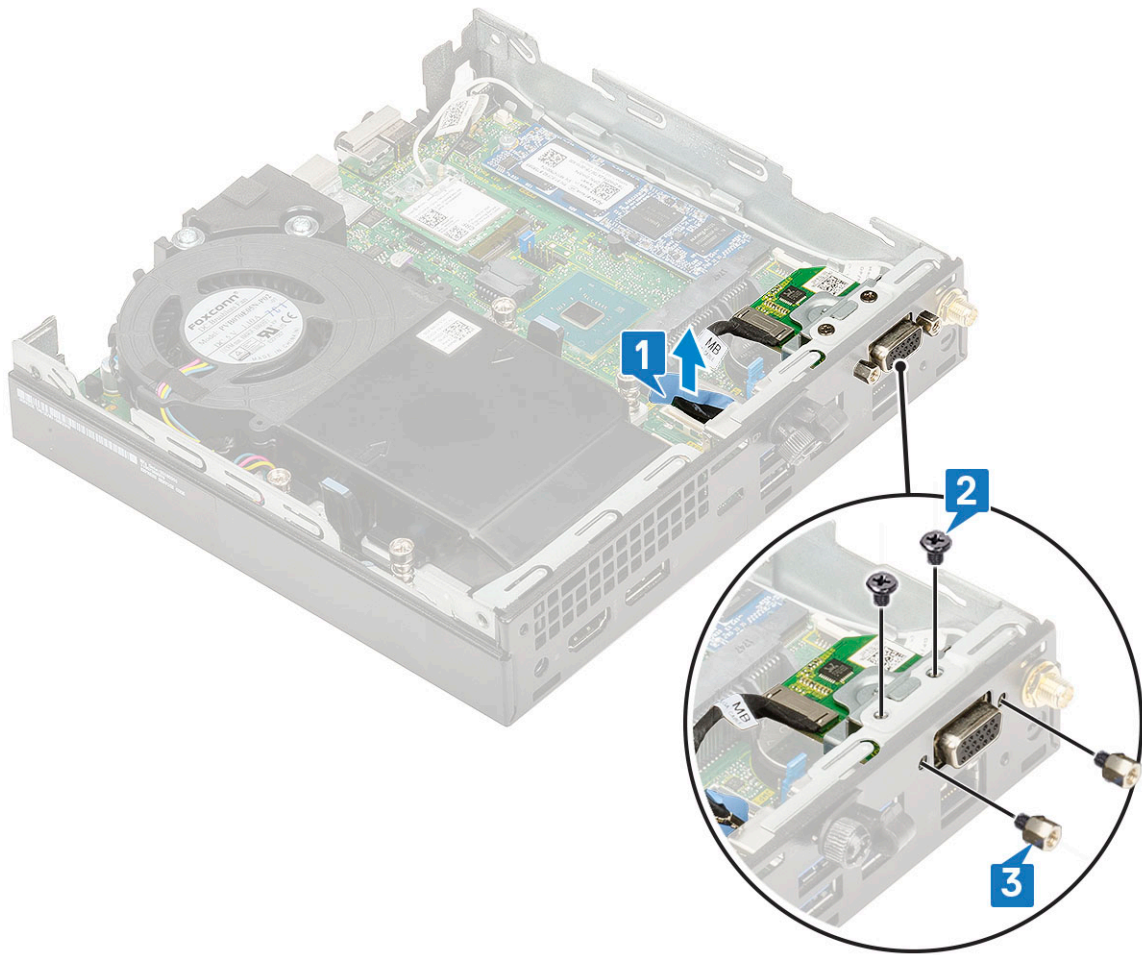

c Trageți și ridicați placa opțională din sistem.

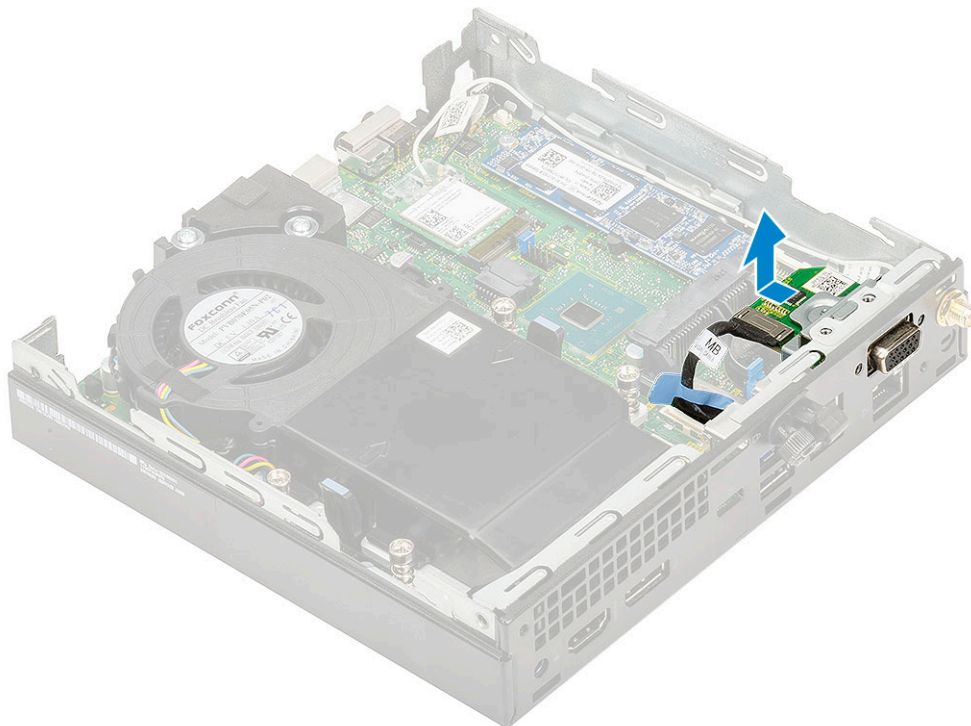

Instalarea moduluiui opțional

- 1 Pentru a instala placa opțională:
 - a Poziționați și aliniați placa opțională în locația sa din sistem.

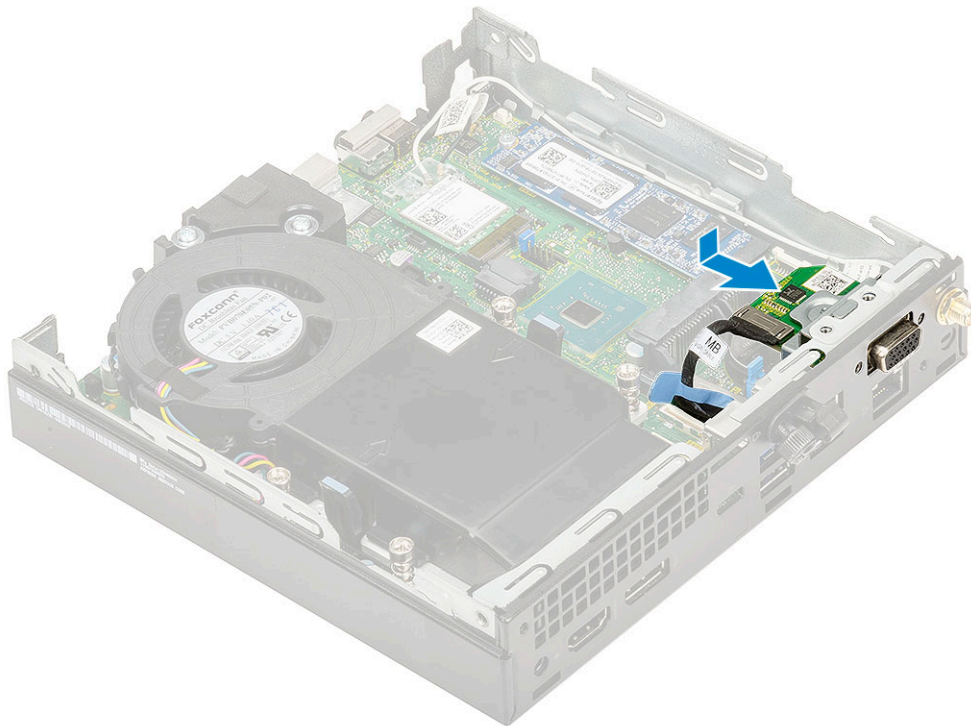

- b Remontați cele patru șuruburi pentru a fixa placa opțională pe șasiul sistemului [1,2]
 - c Conectați cablul plăcii opționale la conectorul de pe placa de sistem [3].

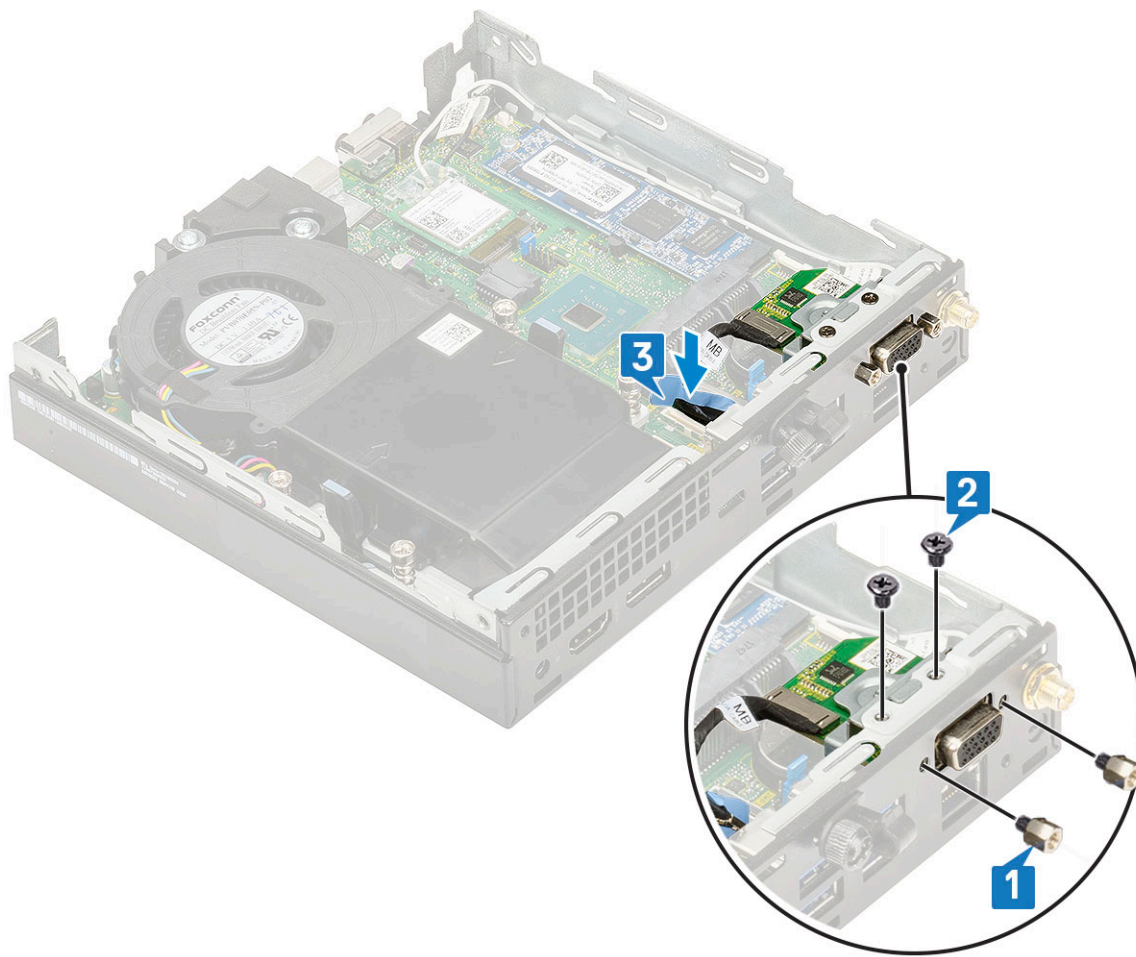

- 2 Instalați:
 - a [Capac lateral](#)
 - b [Ansamblul hard diskului de 2,5 inchi](#)
- 3 Urmați procedura din secțiunea [După efectuarea lucrărilor în interiorul computerului](#).

Baterie rotundă

Scoaterea bateriei rotunde

- 1 Urmați procedurile din secțiunea [Înainte de a efectua lucrări în interiorul computerului](#).
- 2 Scoateți:
 - a [Capac lateral](#)
 - b [Modul opțional](#)
- 3 Pentru a scoate bateria rotundă:
 - a Apăsăți pe dispozitivul de eliberare până când bateria rotundă se desprinde de la poziție [1].
 - b Scoateți bateria rotundă din placa de sistem [2].

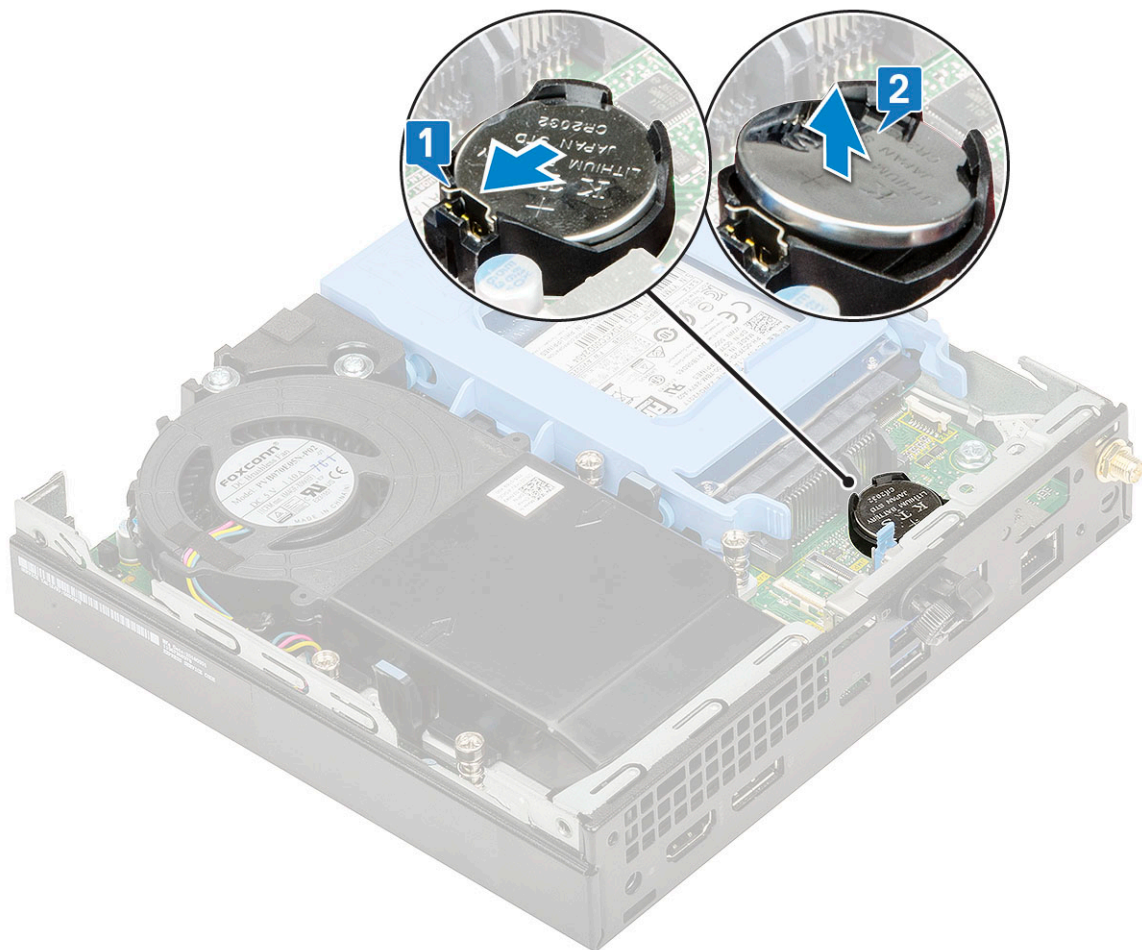

Instalarea bateriei rotunde

- 1 Pentru a instala bateria rotundă:
 - a Țineți bateria rotundă cu semnul „+” orientat în sus și glisați-o sub lamelele de fixare de pe partea pozitivă a conectorului de pe placa de sistem [1].
 - b Apăsați bateria în conector până când se fixează în poziție [2].

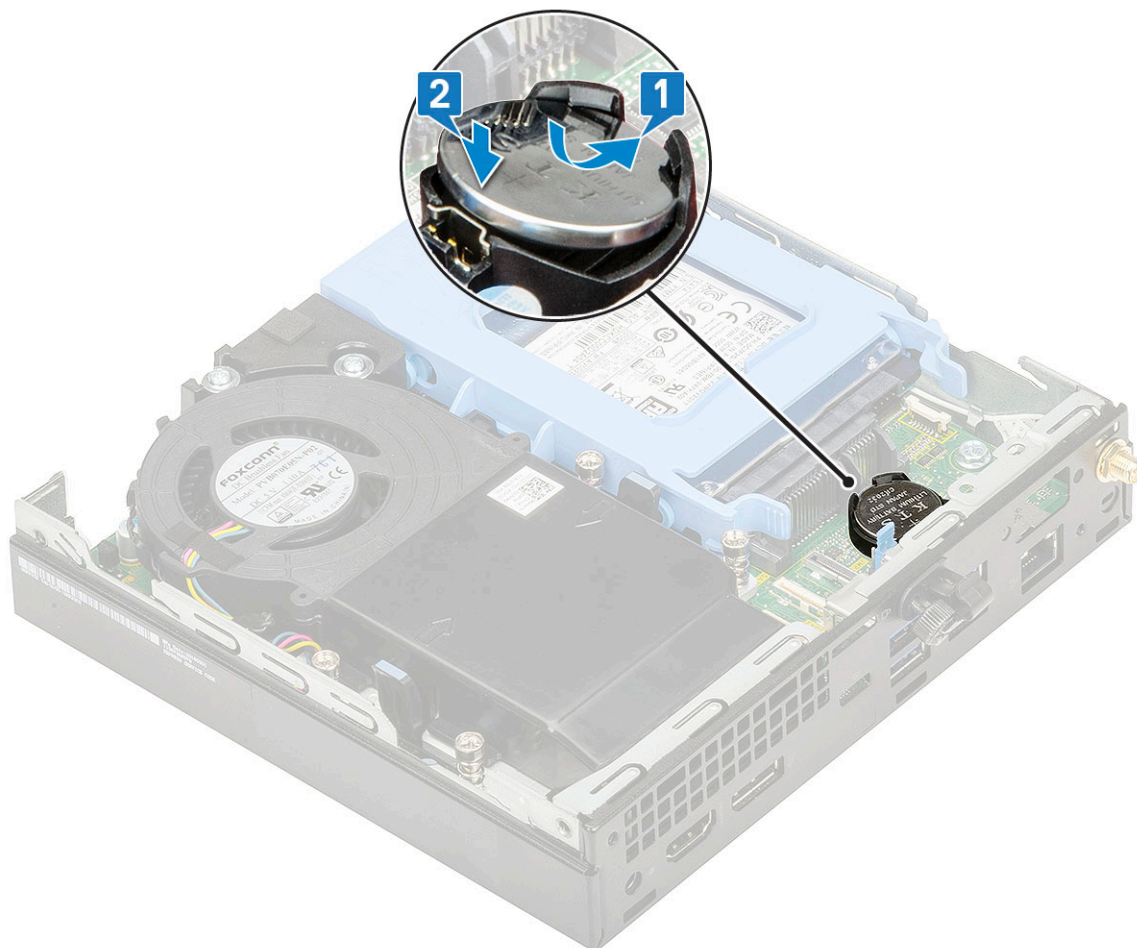

- 2 Instalare
 - a Capac lateral
 - b Modul opțional
- 3 Urmați procedura din secțiunea [După efectuarea lucrărilor în interiorul computerului.](#)

Placa de sistem

Scoaterea plăcii de sistem

- 1 Urmați procedurile din secțiunea [Înainte de a efectua lucrări în interiorul computerului.](#)
- 2 Scoateți:
 - a Capac lateral
 - b Ansamblul hard diskului de 2,5
 - c Sufianta radiatorului
 - d WLAN
 - e M.2 PCIe SSD
 - f Modulul de memorie
 - g Modul opțional
 - h Radiatorul
 - i Procesor
- 3 Pentru scoaterea suportului caddy HDD:
 - a Scoateți șurubul care fixează suportul caddy HDD pe placa de sistem [1].
 - b Ridicați suportul caddy al HDD de pe placa de sistem [2].

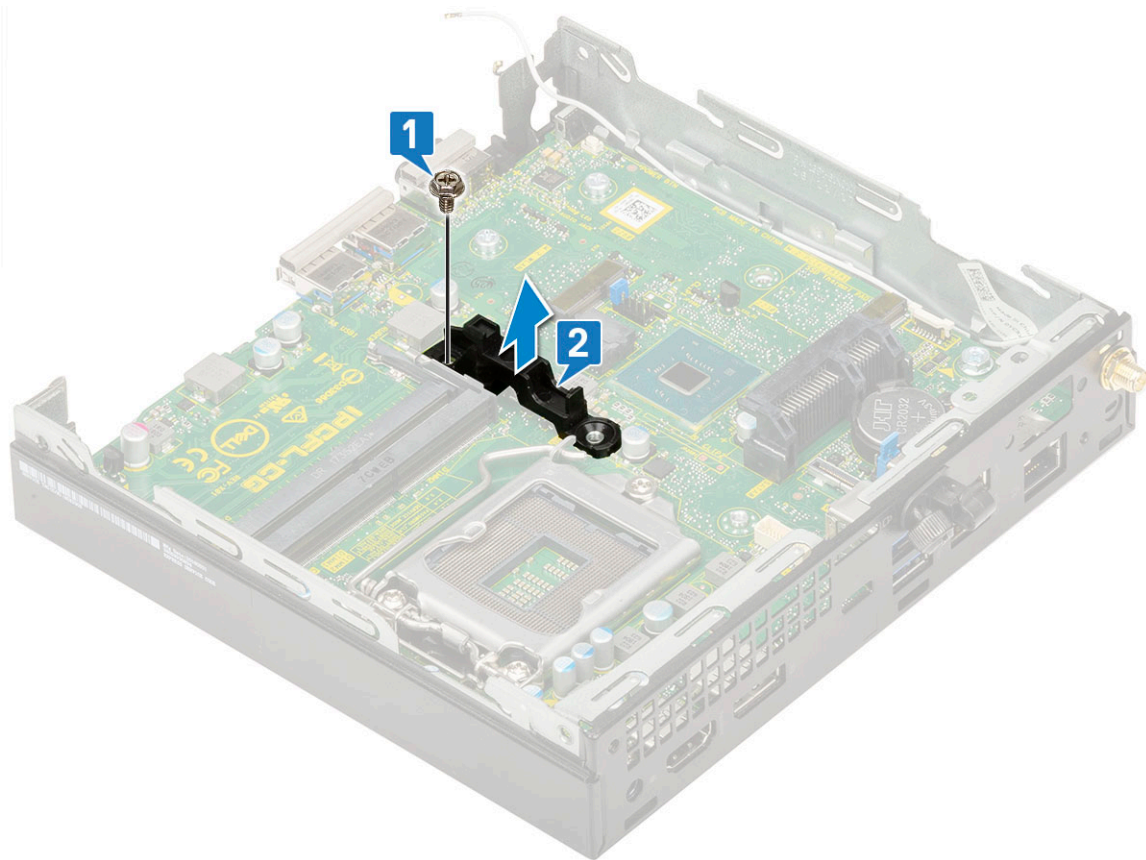

- 4 Pentru a scoate placa de sistem:
 - a Scoateți cele două șuruburi (M3x4) [1] și cele trei șuruburi (6-32x5,4) [2] care fixează placa de sistem pe sistem.

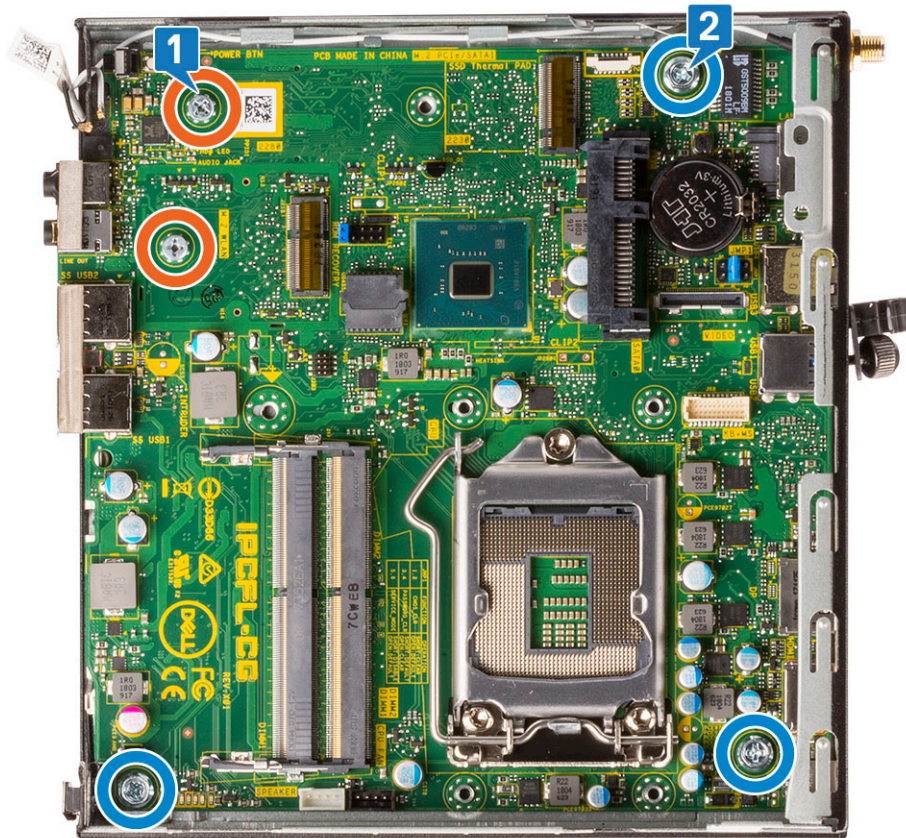

- b Ridicați placa de sistem pentru a decupla conectorii de pe partea din spate a computerului [1].
- c Scoateți prin glisare placa de sistem de pe computer [2].

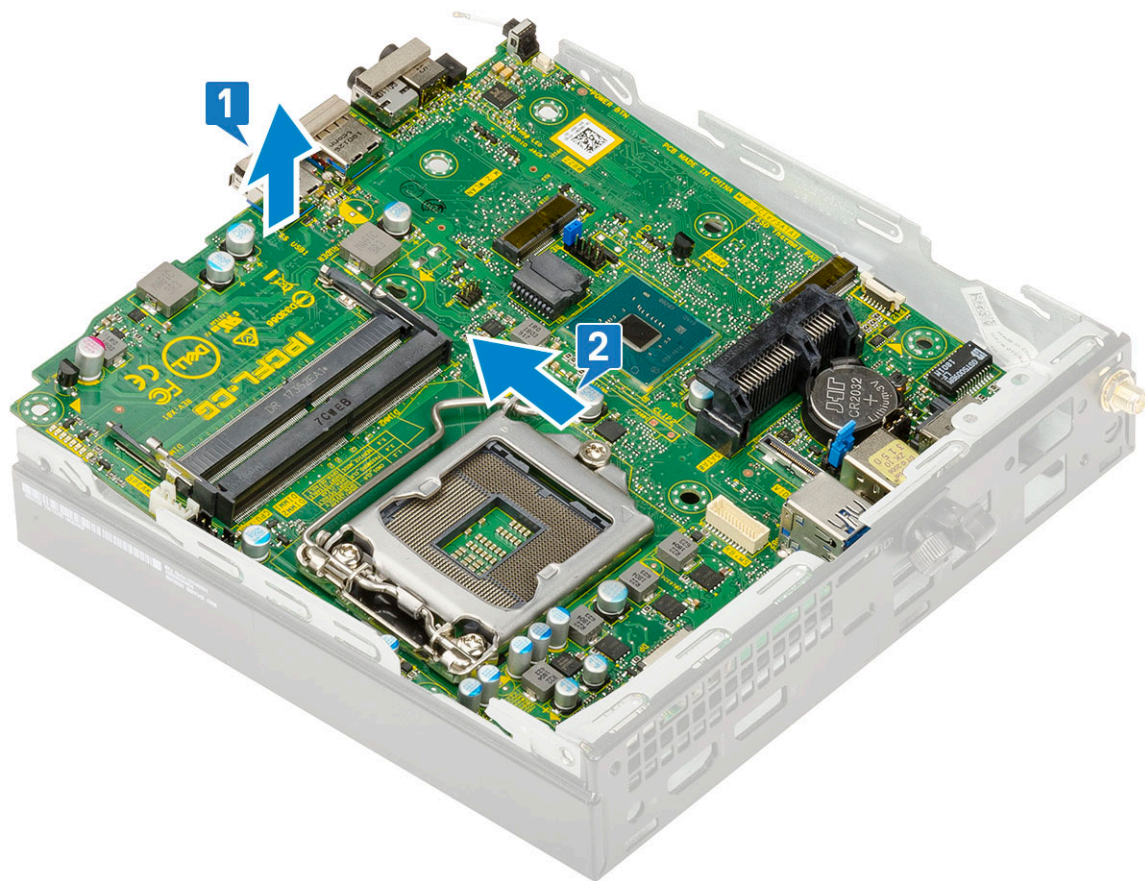

Instalarea plăcii de sistem

- 1 Pentru a instala placa de sistem:
 - a Țineți placa de sistem de margini sale și aliniați-o cu partea din spate a sistemului.
 - b Coborâți placa de sistem în sistem până când conectorii din partea din spate a plăcii de sistem se aliniază cu fantele de pe șasiu, iar orificiile pentru șuruburi de pe placa de sistem se aliniază cu manșoanele de pe sistem [1,2].

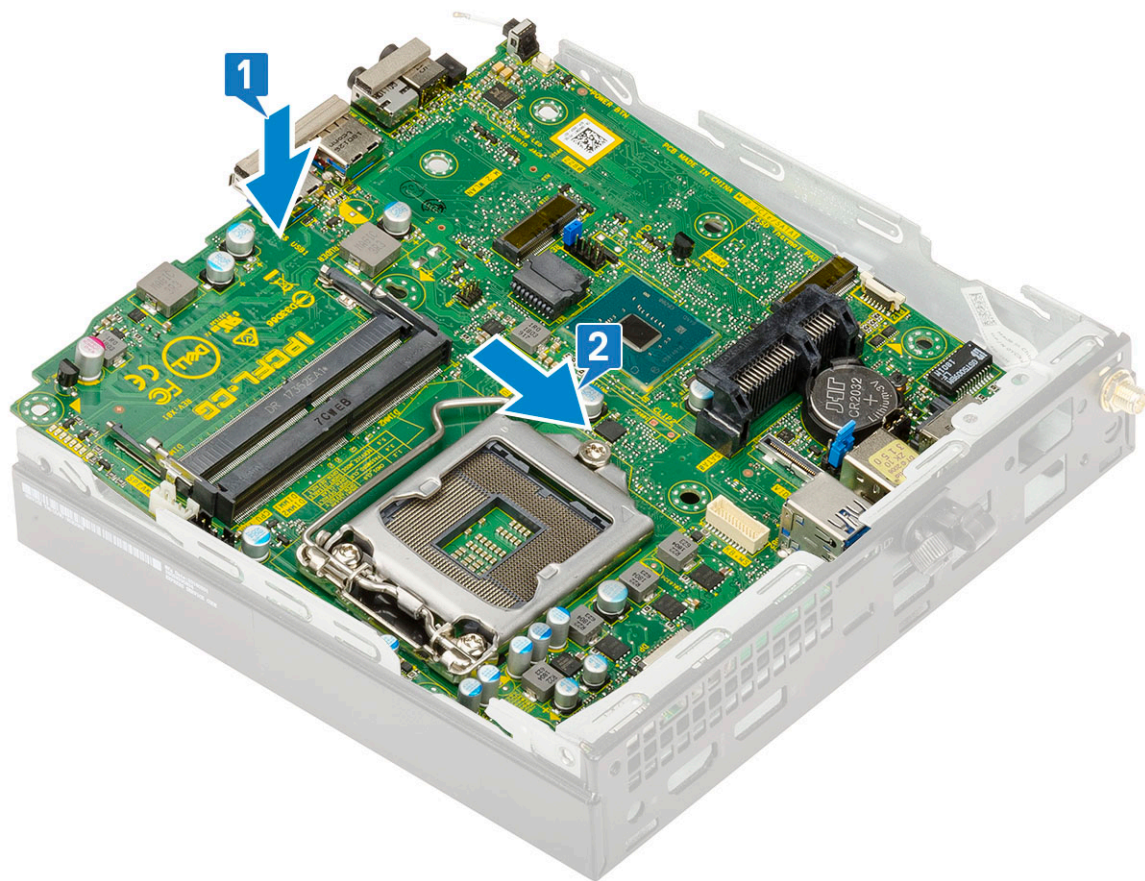

- c Remontați cele două șuruburi (M3x4) [1] și cele trei șuruburi (6-32x5,4) [2] pentru a fixa placa de sistem pe sistem.

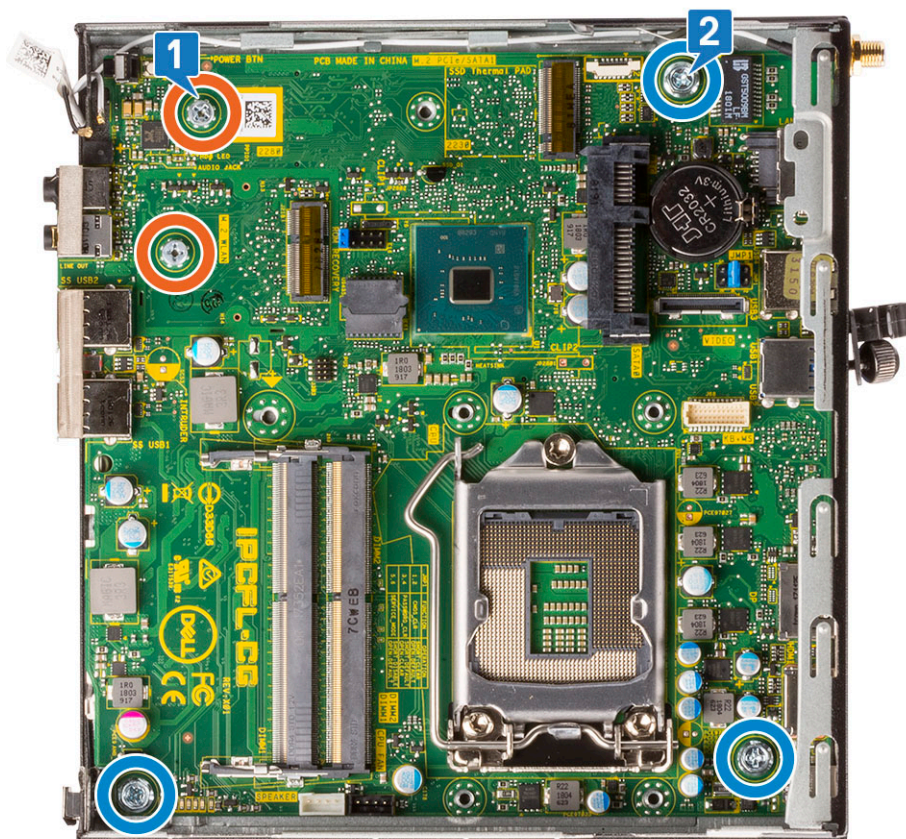

- d Poziționați suportul caddy al HDD pe placa de sistem [1].
- e Remontați șurubul care fixează suportul caddy al HDD pe placa de sistem [2].

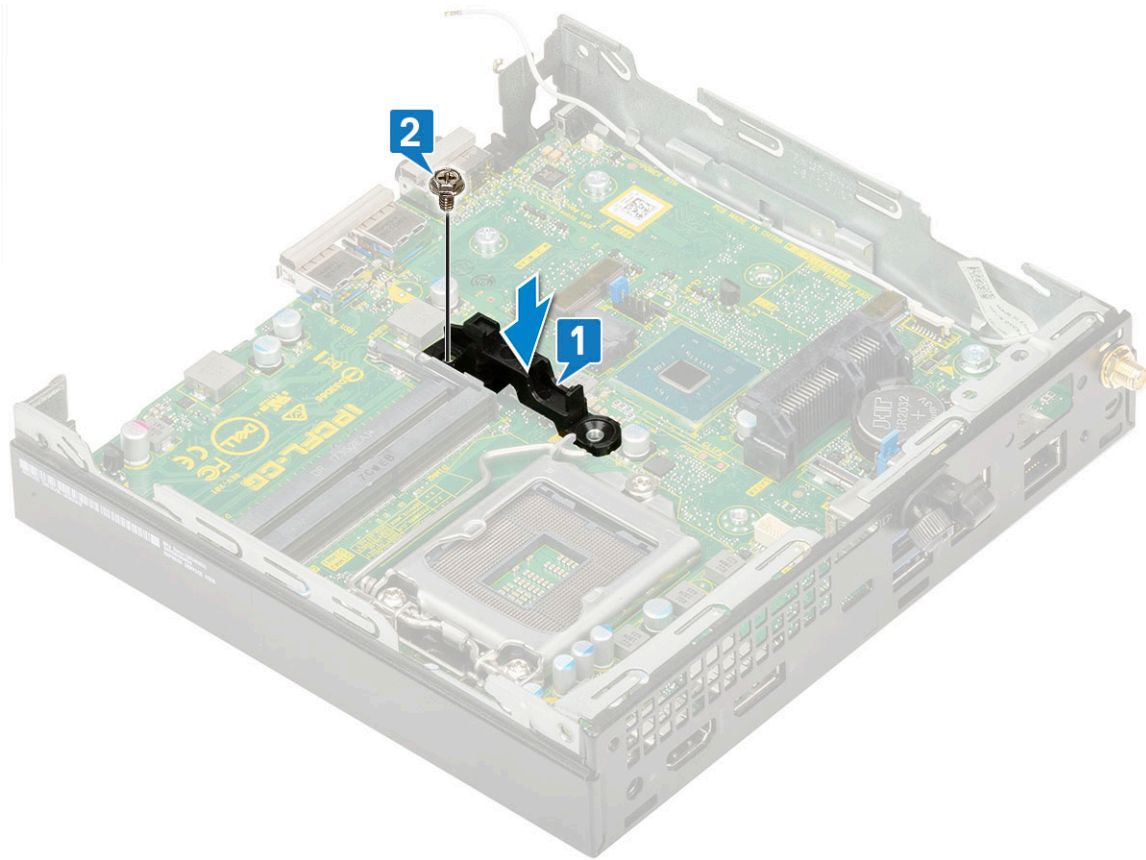

2 Instalați:

- a Procesor
- b Radiatorul
- c Modulul de memorie
- d Modul opțional
- e M.2 PCIe SSD
- f WLAN
- g Sufianta radiatorului
- h Ansamblul hard diskului de 2,5 inchi
- i Capac lateral

3 Urmați procedura din secțiunea [După efectuarea lucrărilor în interiorul computerului.](#)

Depanare

Evaluarea îmbunătățită a sistemului la preîncărcare – diagnosticarea ePSA

Diagnosticarea ePSA (cunoscută și sub numele de diagnosticare de sistem) efectuează o verificare integrală a hardware-ului. Diagnosticarea ePSA este încorporată în BIOS și este lansată intern, de către BIOS. Diagnosticarea încorporată în sistem oferă o serie de opțiuni pentru anumite grupuri de dispozitive sau pentru anumite dispozitive care vă permit:

- Să executați teste în mod automat sau într-un mod interactiv
- Să repetați teste
- Să afișați sau să salvați rezultatele testelor
- Să executați teste aprofundate pentru a introduce opțiuni de testare suplimentare pentru a furniza informații suplimentare despre dispozitivele defecte
- Să vizualizați mesaje de stare care vă informează dacă testele sunt finalizate cu succes
- Să vizualizați mesaje de eroare care vă informează despre problemele întâmpinate în timpul testării

⚠ AVERTIZARE: Să utilizați diagnosticarea sistemului pentru a testa doar computerul dvs. Utilizarea acestui program cu alte computere poate conduce la rezultate nevalide sau la mesaje de eroare.

① NOTIFICARE: Unele teste destinate anumitor dispozitive necesită intervenția utilizatorului. Fiți mereu prezent la computer când se desfășoară testele de diagnosticare.

Executarea diagnosticării ePSA

- 1 Se invocă diagnosticarea la încărcare prin oricare dintre metodele sugerate mai sus
- 2 După ce vă aflați în meniul de încărcare la prima lansare, utilizați tastele săgeată în sus/în jos pentru a naviga la ePSA sau la diagnosticare și apăsați tasta <Enter> pentru lansare
Combinția de taste Fn+PWR va afișa încărcarea diagnosticării selectată pe ecran și va lansa direct programul ePSA/diagnosticare.
- 3 În ecranul meniului de încărcare, selectați opțiunea **Diagnostics (Diagnosticare)**.
- 4 Apăsați săgeata din colțul din dreapta-jos pentru a merge la lista paginii.
Elementele detectate sunt afișate și vor fi testate
- 5 Dacă apar orice probleme, se afișează coduri de eroare.
Notați codul de eroare și numărul de validare și contactați Dell.

Pentru a executa un test de diagnosticare pe un anumit dispozitiv

- 1 Apăsați tasta Esc și faceți clic pe **Yes (Da)** pentru a opri testul de diagnosticare.
- 2 Selectați dispozitivul din panoul din partea stângă și faceți clic pe **Run Tests (Executare teste)**.
- 3 Dacă apar orice probleme, se afișează coduri de eroare.
Notați codul de eroare și numărul de validare și contactați Dell.

Diagnosticare

Testul POST (Power On Self Test) asigură faptul că sunt îndeplinite cerințele de bază pentru computer și că hardware-ul funcționează corect înainte de începerea procesului de încărcare a sistemului. Dacă trece testul POST, computerul continuă pornirea într-un mod normal.

Cu toate acestea, dacă nu trece testul POST, computerul emite o serie de coduri LED în timpul pornirii. LED-ul de sistem este integrat în butonul de alimentare.

Tabelul următor prezintă diversele scheme de lumini și ce indică.

Tabel 3. Rezumat pentru LED-ul de alimentare

Stare LED portocaliu	Stare LED alb	Starea sistemului	Note
Stins	Stins	S5	
Stins	Intermitent	S3, fără PWRGD_PS	
Stare anterioară	Stare anterioară	S3, fără PWRGD_PS	Această intrare asigură posibilitatea unei întârzieri de la SLP_S3# activ la PWRGD_PS inactiv.
Intermitent	Stins	S0, fără PWRGD_PS	
Albastru	Stins	S0, fără PWRGD_PS, cod preluare = 0	
Stins	Albastru	S0, fără PWRGD_PS, cod preluare = 1	Aceasta indică faptul că BIOS-ul gazdei a început să se execute și că registrul LED este acum incriptibil.

Tabel 4. Erori semnalizate cu LED intermitent galben

Stare LED portocaliu	Stare LED alb	Starea sistemului	Note
2	1	MBD defect	MBD defect - rândurile A, G, H și J din tabelul 12.4 al specificației SIO - Indicatori pre-POST [40]
2	2	MBD, PSU sau cablaj defect	MBD, PSU sau cablaj PSU defect - rândurile B, C și D din tabelul 12.4 al specificației SIO [40]
2	3	MBD, DIMMS sau CPU defect	MBD, DIMMS sau CPU defect - Rândurile F și K din tabelul 12.4 al specificației SIO [40]
2	4	Baterie rotundă defectă	Baterie rotundă defectă - Rândul M din tabelul 12.4 al specificației SIO [40]

Tabel 5. Stări sub controlul BIOS-ului gazdă

Stare LED portocaliu	Stare LED alb	Starea sistemului	Note
2	5	Stare BIOS 1	Cod BIOS Post (Model LED vechi 0001) BIOS defect.
2	6	Stare BIOS 2	Cod BIOS Post (Model LED vechi 0010) Eroare CPU sau configurare CPU.
2	7	Stare BIOS 3	Cod BIOS Post (Model LED vechi 0011) Configurare MEM în curs. S-au detectat module de memorie corespunzătoare, dar s-a produs un defect.

Stare LED portocaliu	Stare LED alb	Starea sistemului	Note
3	1	Stare BIOS 4	Cod BIOS Post (Model LED vechi 0100) Combinație între configurare sau eroare la dispozitivul PCI cu configurare sau eroare la subsistemul video. BIOS va elimina codul video 0101.
3	2	Stare BIOS 5	Cod BIOS Post (Model LED vechi 0110) Combinație între spațiul de stocare și configurație sau eroare USB. BIOS va elimina codul USB 0111.
3	3	Stare BIOS 6	Cod BIOS Post (Model LED vechi 1000) Configurare MEM, nicio memorie detectată.
3	4	Stare BIOS 7	Cod BIOS Post (Model LED vechi 1001) Eroare fatală placă de bază.
3	5	Stare BIOS 8	Cod BIOS Post (Model LED vechi 1010) Configurare memorie, module incompatibile sau configurație nevalidă.
3	6	Stare BIOS 9	Cod BIOS Post (Model LED vechi 1011) combinație „Alte activități prevideo și coduri de configurație de resurse. BIOS va elimina codul 1100.
3	7	Stare BIOS 10	Cod BIOS Post (Model LED vechi 1110) Alte activități pre-POST, rutină ulterioară inițializării video.

Mesaje de eroare la diagnosticare

Tabel 6. Mesaje de eroare la diagnosticare

Mesaje de eroare	Descriere
AUXILIARY DEVICE FAILURE	Este posibil ca touchpadul sau mouse-ul extern să fie defecte. Pentru un maus extern, verificați conexiunea cablului. Activați opțiunea Pointing Device (Dispozitiv de indicare) din programul System Setup (Configurare sistem).
BAD COMMAND OR FILE NAME	Asigurați-vă că ați scris comanda corect, ați introdus spații în locul potrivit și ați utilizat numele de cale corect.
CACHE DISABLED DUE TO FAILURE	Eroare memorie cache principală din interiorul microprocesorului. Contactați Dell
CD DRIVE CONTROLLER FAILURE	Unitatea optică nu răspunde la comenzi de la computer.
DATA ERROR	Hard diskul nu poate citi datele.
DECREASING AVAILABLE MEMORY	Unul sau mai multe module de memorie s-ar putea să fie defecte sau fixate incorect. Reinstalați modulele de memorie sau, dacă este necesar, înlocuiți-le.

Mesaje de eroare

Descriere

DISK C: FAILED INITIALIZATION	Hard diskul nu a reușit inițializarea. Executați testele pentru hard disk din Dell Diagnostics (Diagnostic Dell) .
DRIVE NOT READY	Operația necesită o unitate hard disk în bay înainte de a putea continua. Instalați o unitate hard disk în bay-ul pentru unitatea hard disk.
ERROR READING PCMCIA CARD	Computerul nu poate identifica ExpressCard. Reintroduceți cardul sau încercați alt card.
EXTENDED MEMORY SIZE HAS CHANGED	Capacitatea de memorie înregistrată în memoria nevolatilă (NVRAM) nu corespunde cu modulul de memorie instalat în computer. Reporniți computerul. Dacă eroarea apare din nou, contactați Dell
THE FILE BEING COPIED IS TOO LARGE FOR THE DESTINATION DRIVE	Fișierul pe care încercați să-l copiați este prea mare pentru a încăpea de disc sau discul este plin. Încercați să copiați fișierul pe un disc diferit sau utilizați un disc de capacitate mai mare.
A FILENAME CANNOT CONTAIN ANY OF THE FOLLOWING CHARACTERS: \ / : * ? " < > -	Nu utilizați aceste caractere în numele de fișiere.
GATE A20 FAILURE	S-ar putea ca un modul de memorie să fie desprins. Reinstalați modulul de memorie sau, dacă este necesar, înlocuiți-l.
GENERAL FAILURE	Sistemul de operare este incapabil să efectueze comanda. De obicei, mesajul este urmat de anumite informații. De exemplu, <i>Printer out of paper. Take the appropriate action.</i> (Imprimanta nu mai are hârtie. Luați măsurile corespunzătoare.)
HARD-DISK DRIVE CONFIGURATION ERROR	computerul nu poate identifica tipul de unitate. Opriți computerul, scoateți hard diskul și porniți computerul de pe o unitate optică. Apoi, opriți computerul, reinstalați unitatea hard disk și reporniți computerul. Executați testele Hard Disk Drive (Hard disk) din Dell Diagnostics (Diagnostic Dell) .
HARD-DISK DRIVE CONTROLLER FAILURE 0	Unitatea CD nu răspunde la comenzi de la computer. Opriți computerul, scoateți hard diskul și porniți computerul de pe o unitate optică. Apoi, opriți computerul, reinstalați unitatea hard disk și reporniți computerul. Dacă problema persistă, încercați altă unitate. Executați testele Hard Disk Drive (Hard disk) din Dell Diagnostics (Diagnostic Dell) .
HARD-DISK DRIVE FAILURE	Unitatea CD nu răspunde la comenzi de la computer. Opriți computerul, scoateți hard diskul și porniți computerul de pe o unitate optică. Apoi, opriți computerul, reinstalați unitatea hard disk și reporniți computerul. Dacă problema persistă, încercați altă unitate. Executați testele Hard Disk Drive (Hard disk) din Dell Diagnostics (Diagnostic Dell) .
HARD-DISK DRIVE READ FAILURE	Unitatea hard disk ar putea fi defectă. Opriți computerul, scoateți hard diskul și porniți computerul de pe o unitate optică. Apoi, opriți computerul, reinstalați unitatea hard disk și reporniți computerul. Dacă problema persistă, încercați altă unitate. Executați testele Hard Disk Drive (Hard disk) din Dell Diagnostics (Diagnostic Dell) .
INSERT BOOTABLE MEDIA	Sistemul de operare încearcă să se încarce pe un suport care nu permite încărcarea, cum ar fi o unitate optică. Introduceți un suport care poate fi folosit pentru inițializare.

Mesaje de eroare

INVALID CONFIGURATION INFORMATION-PLEASE RUN SYSTEM SETUP PROGRAM

KEYBOARD CLOCK LINE FAILURE

KEYBOARD CONTROLLER FAILURE

KEYBOARD DATA LINE FAILURE

KEYBOARD STUCK KEY FAILURE

LICENSED CONTENT IS NOT ACCESSIBLE IN MEDIADIRECT

MEMORY ADDRESS LINE FAILURE AT ADDRESS, READ VALUE EXPECTING VALUE

MEMORY ALLOCATION ERROR

MEMORY DOUBLE WORD LOGIC FAILURE AT ADDRESS, READ VALUE EXPECTING VALUE

MEMORY ODD/EVEN LOGIC FAILURE AT ADDRESS, READ VALUE EXPECTING VALUE

MEMORY WRITE/READ FAILURE AT ADDRESS, READ VALUE EXPECTING VALUE

NO BOOT DEVICE AVAILABLE

NO BOOT SECTOR ON HARD DRIVE

NO TIMER TICK INTERRUPT

NOT ENOUGH MEMORY OR RESOURCES. EXIT SOME PROGRAMS AND TRY AGAIN

OPERATING SYSTEM NOT FOUND

OPTIONAL ROM BAD CHECKSUM

Descriere

Informațiile de configurație sistem nu corespund cu configurația hardware. Mesajul apare cel mai probabil după ce se instalează un modul de memorie. Corectati opțiunile adecvate în programul de configurare sistem.

Pentru tastaturi externe, verificați conexiunea cablului. Executați testul **Keyboard Controller (Controler tastatură)** din **Dell Diagnostics (Diagnostiche Dell)**.

Pentru tastaturi externe, verificați conexiunea cablului. Reporniți computerul și evitați să atingeți tastatura sau mausul în timpul rutinei de inițializare. Executați testul **Keyboard Controller (Controler tastatură)** din **Dell Diagnostics (Diagnostiche Dell)**.

Pentru tastaturi externe, verificați conexiunea cablului. Executați testul **Keyboard Controller (Controler tastatură)** din **Dell Diagnostics (Diagnostiche Dell)**.

Pentru tastaturi sau keypad-uri externe, verificați conexiunea cablului. Reporniți computerul și evitați să atingeți tastatura sau mausul în timpul rutinei de inițializare. Executați testul **Stuck Key (Tastă blocată)** din **Dell Diagnostics (Diagnostiche Dell)**.

Dell MediaDirect nu poate verifica restricțiile DRM (Administrarea drepturilor digitale) pentru fișier, astfel încât fișierul nu poate fi redat.

Un modul de memorie s-ar putea să fie defect sau fixat incorect. Reinstalați modulul de memorie sau, dacă este necesar, înlocuiți-l.

Software-ul pe care încercați să îl executați este în conflict cu sistemul de operare, un alt program sau un utilitar. Opriti computerul, așteptați 30 de secunde, apoi reporniți-l. Rulați din nou programul. Dacă mesajul de eroare apare în continuare, consultați documentația software-ului.

Un modul de memorie s-ar putea să fie defect sau fixat incorect. Reinstalați modulul de memorie sau, dacă este necesar, înlocuiți-l.

Un modul de memorie s-ar putea să fie defect sau fixat incorect. Reinstalați modulul de memorie sau, dacă este necesar, înlocuiți-l.

Un modul de memorie s-ar putea să fie defect sau fixat incorect. Reinstalați modulul de memorie sau, dacă este necesar, înlocuiți-l.

Computerul nu poate găsi unitatea hard disk. Dacă unitatea hard disk este dispozitivul de pornire, asigurați-vă că unitatea este instalată, fixată corect și partiționată ca dispozitiv de pornire.

Sistemul de operare poate fi deteriorat, **contactați Dell**.

Este posibil ca un circuit integrat de pe placa de sistem să funcționeze defectuos. Executați testele **System Set (Set sistem)** din **Dell Diagnostics (Diagnostiche Dell)**.

Aveți prea multe programe deschise. Închideți toate ferestrele și deschideți programul pe care doriți să-l utilizați.

Reinstalați sistemul de operare. Dacă problema persistă, **contactați Dell**.

Eroare ROM opțional. Contactați Dell.

Mesaje de eroare

SECTOR NOT FOUND

Descriere

Sistemul de operare nu poate localiza un sector pe unitatea hard disk. S-ar putea să aveți un sector defect sau FAT corupt pe hard disk. Executați utilitarul de verificare erori Windows pentru a verifica structura fișierelor pe unitatea hard disk. Consultați **Ajutor și Asistență Windows** pentru instrucțiuni (faceți clic pe **Start > Ajutor și Asistență**). Dacă un număr mare de sectoare sunt defecte, faceți backup datelor (dacă este posibil), apoi reformatăți hard diskul.

SEEK ERROR

Sistemul de operare nu poate găsi o anumită pistă de pe hard disk.

SHUTDOWN FAILURE

Este posibil ca un circuit integrat de pe placa de sistem să funcționeze defectuos. Executați testele **System Set (Set sistem)** din **Dell Diagnostics (Diagnostiche Dell)**. Dacă mesajul reapare, **contactați Dell**.

TIME-OF-DAY CLOCK LOST POWER

Setările de configurare sistem sunt corupte. Conectați computerul la o priză electrică pentru a încărca bateria. Dacă problema persistă, încercați să restabiliți datele accesând programul System Setup (Configurare sistem), apoi părăsiți imediat programul. Dacă mesajul reapare, **contactați Dell**.

TIME-OF-DAY CLOCK STOPPED

Bateria de rezervă care acceptă setările configurației sistemului ar putea necesita reîncărcare. Conectați computerul la o priză electrică pentru a încărca bateria. Dacă problema persistă, **contactați Dell**.

TIME-OF-DAY NOT SET-PLEASE RUN THE SYSTEM SETUP PROGRAM

Ora sau data stocată în programul de configurare sistem nu corespunde cu ceasul sistemului. Corectați setările pentru opțiunile **Date and Time (Dată și oră)**.

TIMER CHIP COUNTER 2 FAILED

Este posibil ca un circuit integrat de pe placa de sistem să funcționeze defectuos. Executați testele **System Set (Set sistem)** din **Dell Diagnostics (Diagnostiche Dell)**.

UNEXPECTED INTERRUPT IN PROTECTED MODE

Controlerul tastaturii s-ar putea să funcționeze defectuos sau un modul de memorie ar putea fi desprins. Executați testele **System Memory (Memorie sistem)** și testul **Keyboard Controller (Controler tastatură)** din **Dell Diagnostics (Diagnostiche Dell)** sau **contactați Dell**.

X:\ IS NOT ACCESSIBLE. THE DEVICE IS NOT READY

Introduceți un disc în unitate și încercați din nou.

Mesaje de eroare ale sistemului

Tabel 7. Mesaje de eroare ale sistemului

Mesajul sistemului

Descriere

Alert! Previous attempts at booting this system have failed at checkpoint [nnnn]. For help in resolving this problem, please note this checkpoint and contact Dell Technical Support

Computerul nu a reușit să finalizeze rutina de pornire de trei ori consecutiv din cauza aceleiași erori.

CMOS checksum error

Ceasul în timp real este resetat, s-a încărcat valoarea implicită **BIOS Setup (Configurare BIOS)**.

CPU fan failure (Eroare ventilator procesor)

Ventilatorul CPU s-a defectat.

System fan failure (Eroare ventilator sistem)

Ventilatorul sistemului s-a defectat.

Hard-disk drive failure (Eroare hard disk)

Eroare posibilă de hard disk în timpul POST.

Mesajul sistemului

Descriere

Keyboard failure (Eroare tastatură)

Eroare de tastatură sau cablu desfăcut. Dacă reconectarea cablului nu rezolvă problema, înlocuiți tastatura.

No boot device available (Niciun dispozitiv de pornire disponibil)

Nu există partiție care poate fi folosită pentru pornire pe hard disk sau cablul hard diskului este desprins sau nu există niciun dispozitiv care să poată fi folosit pentru pornire.

- Dacă hard diskul este dispozitivul de pornire, asigurați-vă de conectarea cablurilor și de faptul că unitatea este instalată corect și partiționată ca dispozitiv de pornire.
- Intrați în configurarea sistemului și asigurați-vă că informațiile referitoare la secvența de pornire sunt corecte.

No timer tick interrupt (Nicio întrerupere a sincronizatorului)

Un circuit integrat de pe placa de bază poate să funcționeze defectuos sau s-a produs o eroare la nivelul plăcii de bază.

NOTICE - Hard Drive SELF MONITORING SYSTEM has reported that a parameter has exceeded its normal operating range. Dell recommends that you back up your data regularly. A parameter out of range may or may not indicate a potential hard drive problem (ATENȚIE - SISTEMUL DE MONITORIZARE AUTOMATĂ a hard diskului a raportat faptul că un parametru a depășit intervalul normal de funcționare. Dell recomandă să efectuați regulat copii de backup ale datelor. Un parametru aflat în afara limitelor poate indica sau nu o eventuală problemă la hard disk)

Eroare S.M.A.R.T, posibilă eroare a hard diskului.

Solicitarea de asistență

Cum se poate contacta Dell

NOTIFICARE: Dacă nu dispuneți de o conexiune Internet activă, puteți găsi informații de contact pe factura de achiziție, bonul de livrare, foaia de expediție sau catalogul de produse Dell.

Dell oferă mai multe opțiuni de service și asistență online și prin telefon. Disponibilitatea variază în funcție de țară și produs și este posibil ca anumite servicii să nu fie disponibile în zona dvs. Pentru a contacta Dell referitor la probleme de vânzări, asistență tehnică sau servicii pentru clienți:

- 1 Accesați adresa **Dell.com/support**.
- 2 Selectați categoria de asistență.
- 3 Verificați țara sau regiunea dvs. în lista verticală **Choose a Country/Region (Alegeți o Țară/Regiune)** din partea de jos a paginii.
- 4 Selectați serviciul sau legătura de asistență tehnică adecvată, în funcție de necesitățile dvs.