

# Dell OptiPlex 3060 Küçük Form Faktörü

Kurulum ve teknik özellikler kılavuzu



## Notlar, dikkat edilecek noktalar ve uyarılar

 **NOT:** NOT, ürününüzü daha iyi kullanmanıza yardımcı olacak önemli bilgiler sağlar.

 **DİKKAT:** DİKKAT, donanım hasarı veya veri kaybı olasılığını gösterir ve sorunu nasıl önleyeceğinizi bildirir.

 **UYARI:** UYARI, mülk hasarı, kişisel yaralanma veya ölüm potansiyeline işaret eder.

<b>Bölüm 1: Bilgisayarınızı kurma.....</b>	<b>5</b>
<b>Bölüm 2: Kasa.....</b>	<b>8</b>
Önden görünüm.....	8
Arkadan görünüm.....	9
<b>Bölüm 3: Sistem özellikleri.....</b>	<b>10</b>
İşlemci.....	10
Bellek.....	11
Depolama.....	11
Yonga seti.....	12
HDD ve Optane bellek yapılandırması.....	12
Ses.....	12
Video.....	13
İletişim.....	14
Bağlantı noktaları ve konektörler.....	14
Sistem kartı konektörleri.....	14
Güç kaynağı.....	15
Fiziksel sistem boyutları.....	15
Güvenlik.....	15
Ortam.....	16
<b>Bölüm 4: BIOS kurulumu.....</b>	<b>17</b>
BIOS genel bakış.....	17
BIOS kurulum programı'na girme.....	17
Gezinti tuşları.....	17
Bir kerelik önyüklemeye menüsü.....	18
Sistem kurulum seçenekleri.....	18
Genel seçenekler.....	18
Sistem bilgileri.....	19
Video ekran seçenekleri.....	20
Güvenlik.....	20
Güvenli önyüklemeye seçenekleri.....	21
Intel Yazılım Koruma Uzantıları seçenekleri.....	22
Performans.....	23
Güç yönetimi.....	23
Post davranışı.....	24
Sanallaştırma desteği.....	25
Kablosuz seçenekleri.....	25
Bakım.....	25
Sistem günlükleri.....	26
Gelişmiş yapılandırma.....	26
Yardımcı Destek Sistem Çözünürlüğü.....	26
BIOS'u Güncelleştirme.....	26

Windows'da BIOS'u güncelleme.....	26
Linux ve Ubuntu'da BIOS'u güncelleme.....	27
Windows'da USB sürücüsü kullanarak BIOS'u güncelleme.....	27
F12 Bir Kerelik önyükleme menüsünden BIOS'u güncelleme.....	27
Sistem ve kurulum parolası.....	28
Bir sistem kurulum parolası atama.....	28
Mevcut sistem kurulum parolasını silme veya değiştirme.....	29
BIOS (Sistem Kurulumu) ve Sistem parolalarını silme.....	29

**Bölüm 5: Yazılım..... 30**

Desteklenen işletim sistemleri.....	30
Windows sürücülerini indirme.....	30
Ağ adaptörü sürücülerini.....	30
Ses sürücülerini.....	31
Ekran adaptörü.....	31
Güvenlik sürücülerini.....	31
Depolama denetleyicisi.....	31
Sistem aygıt sürücülerini.....	31
Diğer aygıt sürücülerini.....	32

**Bölüm 6: Yardım alma..... 34**

Dell'e Başvurma.....	34
----------------------	----

# Bilgisayarınızı kurma

1. Klavyeyi ve fareyi bağlayın.

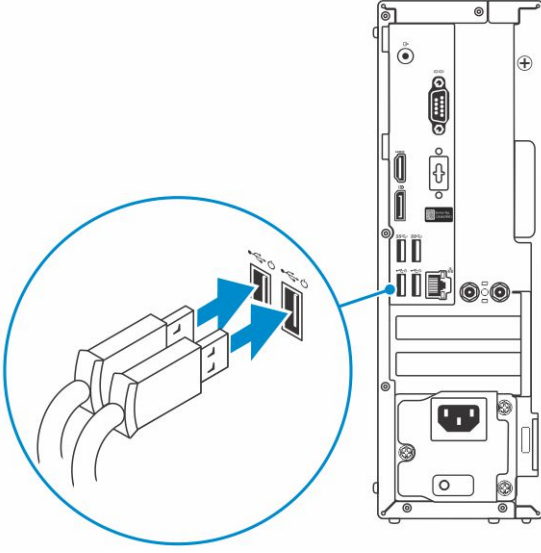

2. Kablo kullanarak ağınıza bağlanın veya kablosuz ağa bağlanın.

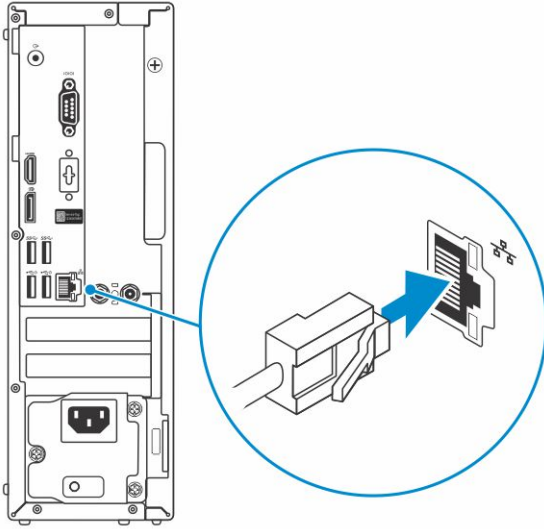

3. Ekranı bağlayın.

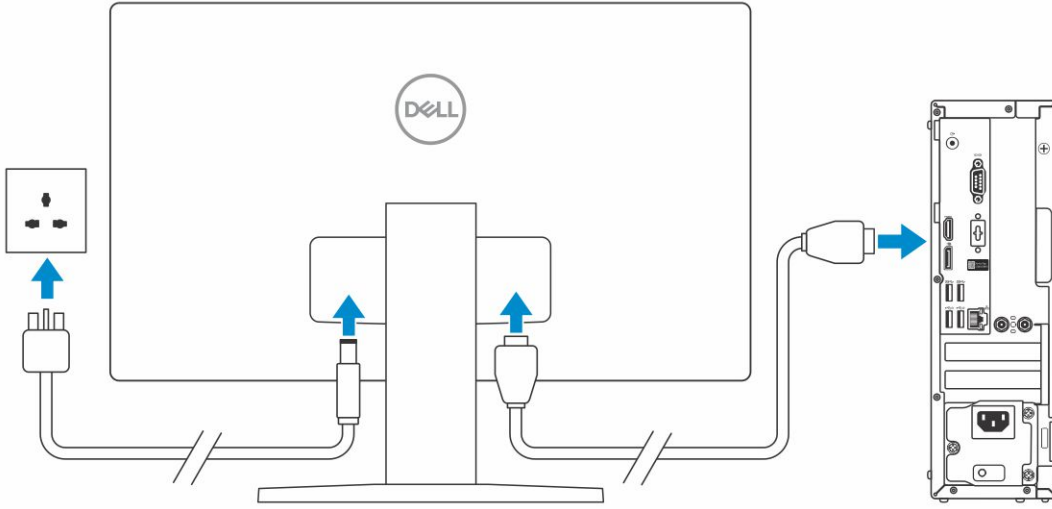

**i** **NOT:** Bilgisayarınızı bağımsız grafik kartıyla sipariş ettiyseniz bilgisayarınızın arka panelindeki HDMI ve DisplayPort bağlantı noktaları kapatılır. Ekranı bağımsız grafik kartına bağlayın.

4. Güç kablosunu bağlayın.

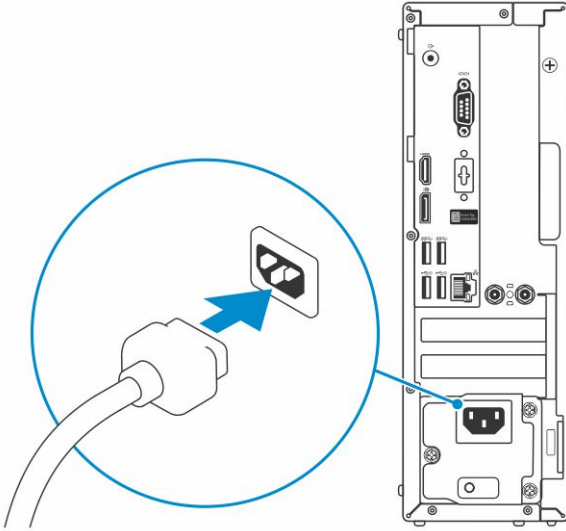

5. Güç düğmesine basın.

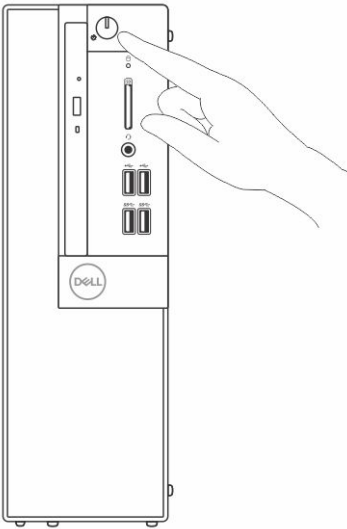

6. Windows kurulumu tamamlamak için ekrandaki yönergeleri izleyin:

a. Bir kablosuz ağa bağlanın.

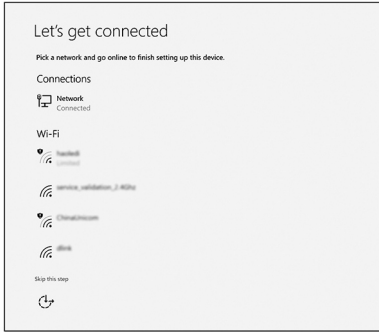

b. Microsoft hesabınızda oturum açın ya da yeni bir hesap oluşturun.

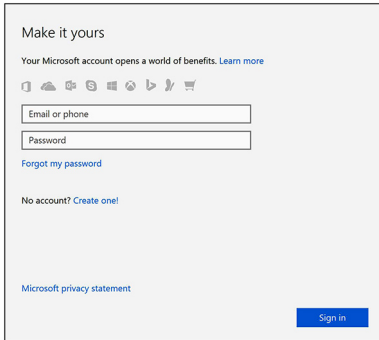

7. Dell uygulamalarını bulun.

**Tablo 1. Dell uygulamalarını bulun.**

Dell Uygulamaları	Açıklama
	Bilgisayarınızı kaydedin
	Dell Yardım ve Destek 
	DestekYardımları — Bilgisayarınızı kontrol edin ve güncelleyin

## Kasa

Bu bölümde bağlantı noktaları ve konektörlerle birlikte çoklu şasi görünümünü gösterilmektedir ve FN kısayol tuşu kombinasyonları açıklanmaktadır.

### Konular:

- Önden görünüm
- Arkadan görünüm

## Önden görünüm

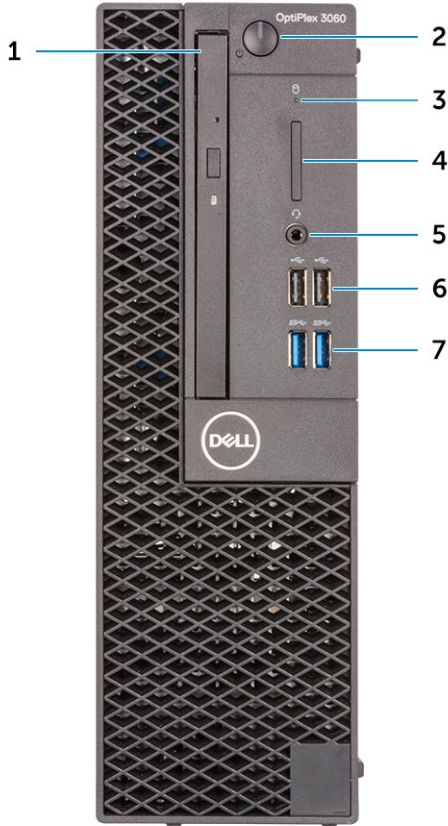

1. Optik sürücü (isteğe bağlı)
2. Güç düğmesi ve güç ışığı/tanımlama LED'i
3. Sabit sürücü etkinliği ışığı
4. Bellek kartı okuyucu (isteğe bağlı)
5. Kulaklık/Evrensel ses jakı bağlantı noktası (3,5 mm kulaklık/mikrofon kombo bağlantı noktası)
6. USB 2.0 bağlantı noktaları (2)

7. İki adet USB 3.1 Gen 1 bağlantı noktası (2)

## Arkadan görünüm

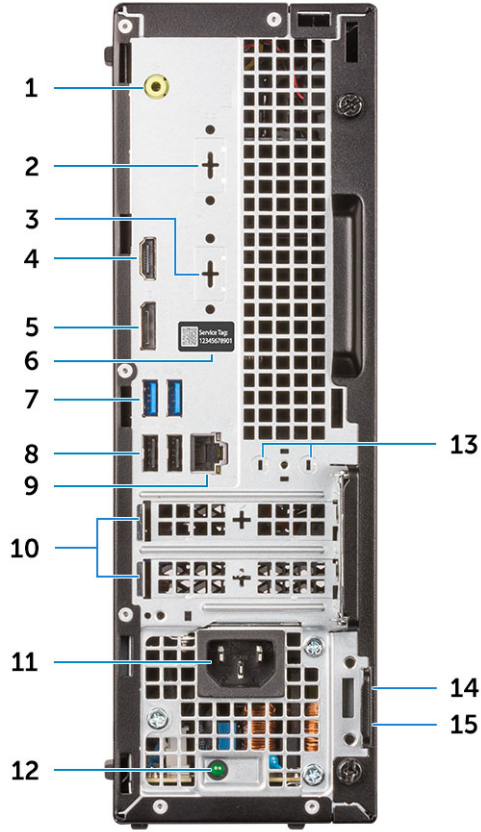

1. Hat çıkışı bağlantı noktası
2. Seri Bağlantı Noktası (isteğe bağlı)
3. DP1.2/HDMI2.0/VGA/Serial/Serial-PS/2 (isteğe bağlı)
4. HDMI bağlantı noktası
5. DisplayPort
6. Servis etiketi
7. USB 3.1 Gen 1 portları (2)
8. USB 2.0 bağlantı noktaları (2) (SmartPower On'u destekler)
9. Ağ bağlantı noktası
10. Genişletme kartı yuvaları (2)
11. Güç konektörü bağlantı noktası
12. Güç kaynağı tanılama ışığı
13. Harici anten konektörleri (2) (isteğe bağlı)
14. Kensington güvenlik kablosu yuvası
15. Asmakilit halkası

2. Seri Bağlantı Noktası (isteğe bağlı)
4. HDMI bağlantı noktası
6. Servis etiketi
8. USB 2.0 bağlantı noktaları (2) (SmartPower On'u destekler)
10. Genişletme kartı yuvaları (2)
12. Güç kaynağı tanılama ışığı
14. Kensington güvenlik kablosu yuvası

## Sistem özellikleri

**NOT:** Özellikler bölgeye göre değişebilir. Aşağıdaki teknik özellikler sadece yasaların bilgisayarınızla birlikte gönderilmesini şart koştuğu teknik özelliklerdir. Bilgisayarınızın yapılandırması hakkında daha fazla bilgi için Windows işletim sisteminizde **Yardım ve Destek** bölümüne gidin ve bilgisayarınızla ilgili bilgileri gösteren seçeneği belirleyin.

### Konular:

- İşlemci
- Bellek
- Depolama
- Yonga seti
- HDD ve Optane bellek yapılandırması
- Ses
- Video
- İletişim
- Bağlantı noktaları ve konektörler
- Sistem kartı konektörleri
- Güç kaynağı
- Fiziksel sistem boyutları
- Güvenlik
- Ortam

## İşlemci

Küresel Standart Ürünler (GSP), Dell'in kullanılabilirlik ve eş zamanlı geçişler bakımından dünya genelinde yönetilen ilişki ürünlerinin bir alt kümesidir. Tüm dünyada aynı platformun satışa sunulmasını sağlar. Müşterilerin dünya genelinde yönetilen yapılandırma sayısını azaltmalarına ve böylelikle de maliyetleri düşürmelerine olanak tanır. Şirketlerin de özel ürün yapılandırmalarına dünya genelinde sıkı sıkıya bağlı kalarak küresel BT standartlarını uygulamalarını sağlar. Aşağıdaki tanıtılan GSP işlemcileri Dell müşterilerine sunulacaktır.

**NOT:** İşlemci numaraları bir performans ölçüsü değildir. İşlemcinin bulunabilirliği bölgeye veya ülkeye göre değişebilir.

**Tablo 2. İşlemci özellikleri**

Tür	UMA Graphics
Intel Celeron G4900 (2 Çekirdek/2 MB önbellek/2 İş Parçacığı/ maks. 3.1 GHz/65 W); Windows 10/Linux destekler	Paylaşılan grafik belleği ile Intel UHD Graphics 610
Intel Pentium Gold G5400 (2 Çekirdek/4 MB önbellek/4 İş Parçacığı/3,7 GHz/65 W); Windows 10/Linux destekler	Paylaşılan grafik belleği ile Intel UHD Graphics 610
Intel Pentium Gold G5500 (2 Çekirdek/4 MB önbellek/4 İş Parçacığı/3,8 GHz/65 W); Windows 10/Linux destekler	Intel Ultra HD Graphics 630
Intel Core i3-8100 (4 Çekirdek/6 MB önbellek/4 İş Parçacığı/3,6 GHz/65 W); Windows 10/Linux destekler	Intel HD Graphics 630
Intel Core i3-8300 (4 Çekirdek/8 MB önbellek/4 İş Parçacığı/3,7 GHz/65 W); Windows 10/Linux destekler	Intel HD Graphics 630
Intel Core i5-8400 (6 Çekirdek/9 MB önbellek/6 İş Parçacığı/ maks. 4.0 GHz/65 W); Windows 10/Linux destekler	Intel HD Graphics 630

**Tablo 2. İşlemci özellikleri (devamı)**

Tür	UMA Graphics
Intel Core i5-8500 (6 Çekirdek/9 MB önbellek/6 İş Parçacığı/ maks. 4.1 GHz/65 W); Windows 10/Linux destekler	Intel HD Graphics 630
Intel Core i7-8700 (6 Çekirdek/12 MB önbellek/12 İş Parçacığı/ maks. 4,6 GHz/65 W); Windows 10/Linux destekler	Intel HD Graphics 630

## Bellek

**Tablo 3. Bellek özellikleri**

Özellikler	Özellikler
Minimum bellek yapılandırması	4 GB
Maksimum bellek yapılandırması	32 GB
Yuva sayısı	2 UDIMM
Yuva başına desteklenen maksimum bellek	16 GB
Bellek seçenekleri	<ul style="list-style-type: none"><li>• 4 GB - 1 x 4 GB</li><li>• 8 GB - 1 x 8 GB</li><li>• 8 GB - 2 x 4 GB</li><li>• 16 GB - 2 x 8 GB</li><li>• 16 GB - 1 x 16 GB</li><li>• 32 GB - 2 x 16 GB</li></ul>
Tür	DDR4 SDRAM (ECC olmayan bellek)
Hız	<ul style="list-style-type: none"><li>• 2666 MHz</li><li>• Celeron, Pentium, ve i3 işlemcide 2400 MHz</li></ul>

## Depolama

**Tablo 4. Depolama teknik özellikleri**

Tür	Form faktörü	Arayüz	Kapasite
Bir Katı Hal Sürücüsü (SSD)	M.2 2230 veya 2280	<ul style="list-style-type: none"><li>• SATA AHCI, 6 Gb/sn'ye kadar</li><li>• PCIe 2,0 x 4 (NVMe SSD), 16 Gbps 'ye Kadar.</li><li>• SATA C20 SED SSD</li></ul>	<ul style="list-style-type: none"><li>• En çok 512 GB</li><li>• 1 TB'ye kadar</li><li>• En çok 512 GB</li></ul>
Bir adet 3,5 inç		SATA 3.0, 6 Gb/sn'ye kadar	2 TB'ye kadar, 7200 RPM'ye kadar
Bir adet 2,5 inç Sabit Disk Sürücüsü (HDD)		SATA AHCI, 6 Gb/sn'ye kadar	2 TB'ye kadar, 7200 RPM'ye kadar
Bir adet 2,5 inç Kendini şifreleyen Sabit Disk Sürücüsü (SED HDD)		SATA AHCI, 6 Gb/sn'ye kadar	512 GB'ye kadar, 7200 RPM'ye kadar

# Yonga seti

Tablo 5. Yonga seti özellikleri

Tür	Intel H370
Yonga kümesinde geçici olmayan bellek	Evet
BIOS yapılandırma SPI (Seri Çevresel Arayüz)	Yonga setinde bulunan SPI_FLASH'ta 256 Mbit (32 MB)
Güvenilir Platform Modülü (TPM) 2.0 Güvenlik Aygıtı (Ayrık TPM Etkin)	Yonga setindeki TPM 2.0'da 24 KB
Ürün yazılımı - TPM (Ayrık TPM devre dışı)	Varsayılan olarak, Platform Güven Teknolojisi özelliği, işletim sistemi tarafından görülebilir
NIC EEPROM	LOM e-sigortası içindeki LOM yapılandırması – ayrılmış LOM EEPROM yoktur

# HDD ve Optane bellek yapılandırması

Tablo 6. HDD ve Optane bellek yapılandırması

Birincil/Önyükleme sürücüsü	Özellikler
M.2 Optane içeren 1 adet 2,5 inç HDD	2,5 500 GB 7200 rpm HDD + Intel Optane Bellek
M.2 Optane içeren 1 adet 2,5 inç HDD	2,5 1 TB 7200 rpm HDD + Intel Optane Bellek
M.2 Optane içeren 1 adet 2,5 inç HDD	2,5 2 TB 5400 rpm HDD + Intel Optane Bellek
M.2 Optane içeren 1 adet 3,5 inç HDD	3,5 500 GB 7200 rpm HDD + Intel Optane Bellek
M.2 Optane içeren 1 adet 3,5 inç HDD	3,5 1 TB 7200 rpm HDD + Intel Optane Bellek
M.2 Optane içeren 1 adet 3,5 inç HDD	3,5 2 TB 7200 rpm HDD + Intel Optane Bellek

# Ses

Tablo 7. Ses özellikleri

Özellikler	Özellikler
Denetleyici	Realtek ALC3234
Tür	Tümleşik
Hoparlörler	Dahili hoparlör (mono)
Arayüz	<ul style="list-style-type: none"><li>Kulaklık bağlantı noktası/Evrensel ses jakı bağlantı noktası - 3,5 mm kulaklık/mikrofon kombo bağlantı noktası (Ön)</li><li>Ses çıkışı bağlantı noktası (Arka)</li><li>Dell 2.0 Hoparlör Sistemi - AE215 (isteğe bağlı)</li><li>Dell 2.1 Hoparlör Sistemi - AE415 (isteğe bağlı)</li><li>Dell AX210 USB Stereo hoparlörler (isteğe bağlı)</li><li>Dell Kablosuz 360 Hoparlör Sistemi - AE715 (isteğe bağlı)</li><li>AC511 Sound Bar (isteğe bağlı)</li><li>Dell Professional Sound Bar - AE515 (isteğe bağlı)</li></ul>

**Tablo 7. Ses özellikleri (devamı)**

Özellikler	Özellikler
	<ul style="list-style-type: none"><li>• Dell Stereo Soundbar - AX510 (isteğe bağlı)</li><li>• Dell Performance USB Kulaklık - AE2 (isteğe bağlı)</li><li>• Dell Pro Stereo Kulaklıklar - UC150/UC350 (isteğe bağlı)</li></ul>
Dahili hoparlör yükselticisi	Kanal başına 2 W (RMS)

## Video

**Tablo 8. Video**

Denetleyici	Tür	CPU Bağımlılığı	Grafik bellek türü	Kapasite	Harici ekran desteği	Maksimum çözünürlük
Intel UHD Grafik Kartı 630	UMA	Intel Pentium Gold G5500T	Tümleşik	Paylaşılan sistem belleği	DisplayPort 1.2 HDMI 1.4 DP/HDMI 2.0b/VGA (isteğe bağlı)	<b>DP 1,2 Maks. 4096x 2304 @ 60 Hz</b> <b>HDMI 1,4 Maks. 4096x2160 @ 30 Hz,</b> <b>1.VGA Maks. 1920x1080 @60Hz</b> <b>2.DP 1,2 4096 x 2304 @ 60 Hz</b>
Intel UHD Graphics 610	UMA	Intel Celeron G4900T Intel Pentium Gold G5400T	Tümleşik	Paylaşılan sistem belleği	DisplayPort 1.2 HDMI 1.4 DP/HDMI 2.0b/VGA (isteğe bağlı)	<b>DP 1,2 Maks. 4096x 2304 @ 60 Hz</b> <b>HDMI 1,4 Maks. 4096x2160 @ 30 Hz,</b> <b>1.VGA Maks. 1920x1080 @60Hz</b> <b>2.DP 1,2 4096 x 2304 @ 60 Hz</b>
Intel HD Graphics 630	UMA	Intel Core i3-8100T Intel Core i3-8300T Intel Core i5-8400T Intel Core i5-8500T Intel Core i7-8700T	Tümleşik	Paylaşılan sistem belleği	DisplayPort 1.2 HDMI 1.4 DP/HDMI 2.0b/VGA (isteğe bağlı)	<b>DP 1,2 Maks. 4096x 2304 @ 60 Hz</b> <b>HDMI 1,4 Maks. 4096x2160 @ 30 Hz,</b> <b>1.VGA Maks. 1920x1080 @60Hz</b> <b>2.DP 1,2 4096 x 2304 @ 60 Hz</b>

# İletişim

Tablo 9. İletişim

Özellikler	Özellikler
Ağ adaptörü	Realtek RTL8111HSD-CG Ethernet LAN 10/100/1000
Kablosuz	<ul style="list-style-type: none"><li>Qualcomm QCA9377 Çift bant 1x1 802.11ac Kablosuz, MU-MIMO + Bluetooth 4.1 ile; 2,4 Ghz - 5 Ghz.</li><li>Qualcomm QCA61x4A Çift bant 2x2 802.11ac Kablosuz, MU-MIMO + Bluetooth 4.2 ile; 2.4 Ghz - 5 Ghz.</li><li>Intel Kablosuz-AC 9560, Çift bant 2x2 802.11ac Wi-Fi, MU-MIMO + Bluetooth 5 ile; 2.4 Ghz - 5 Ghz.</li></ul>

## Bağlantı noktaları ve konektörler

Tablo 10. Bağlantı noktaları ve konektörler

Özellik	Özellik
Bellek kartı okuyucu	SD 4.0 bellek kartı okuyucu (İsteğe Bağlı)
USB	<ul style="list-style-type: none"><li>İki adet USB 2.0 bağlantı noktası</li><li>İki adet USB 2.0 bağlantı noktası (Akıllı Açılma özelliğini destekler)</li><li>Dört adet USB 3.1 Gen 1 bağlantı noktası</li></ul>
Güvenlik	Kensington kilit yuvası
Ses	<ul style="list-style-type: none"><li>Evrensel ses jakı (3,5 mm kulaklık/mikrofon kombo bağlantı noktası)</li><li>Hat çıkışı bağlantı noktası</li></ul>
Video	<ul style="list-style-type: none"><li>DisplayPort 1.2</li><li>HDMI 1.4 (UMA)</li><li>DP/HDMI2.0b/VGA bağlantı noktası (isteğe bağlı)</li></ul>
Ağ adaptörü	Bir adet RJ-45 konektör
Seri bağlantı noktası	Bir adet seri bağlantı noktası (isteğe bağlı)
Paralel bağlantı noktası	Bir adet paralel bağlantı noktası (isteğe bağlı)

## Sistem kartı konektörleri

Tablo 11. Sistem kartı konektörleri

Konektör	Açıklama
M.2 Konektörleri	1 - 2230/2280 (2280 depolama içindir)
M.2 Konektörleri	1 - 2230 (Tümleşik veya Ayrık WiFi özelliğini desteklemek için anahtarlanmıştır)
Seri ATA (SATA) konektör	1 - Standard Rev 2.0'ü destekler
PCIe X16 yuvası	1 - Standard Rev 3.0'ü destekler

**Tablo 11. Sistem kartı konektörleri (devamı)**

Konnektör	Açıklama
PCIe X1 yuvası	1

## Güç kaynağı

**Tablo 12. Güç kaynağı**

Özellikler	Özellikler
Giriş Voltajı	100-240 V, 1.6 A, 50-60 Hz
Giriş akımı (maksimum)	<ul style="list-style-type: none"><li>200 W PSU (APFC Tam Aralık) (Yalnızca Çin)</li><li>200 W PSU (EPA Bronze)</li><li>200 W PSU (EPA Platinum) (Brezilya)</li></ul>

## Fiziksel sistem boyutları

**Tablo 13. Fiziksel sistem boyutları**

Özellikler	Özellikler
Kasa hacmi (litre)	7.8
Kasa ağırlığı (pound / kilogram)	11.57/5.26

**Tablo 14. Kasa boyutları**

Özellikler	Özellikler
Yükseklik (inç / santimetre)	11.42/29
Genişlik (inç / santimetre)	3.65/9.26
Derinlik (inç / santimetre)	11.50/29.2
Nakliye ağırlığı (pound / kilogram - ambalaj malzemeleri dahil)	14.19/6.45

**Tablo 15. Ambalaj parametreleri**

Özellikler	Özellikler
Yükseklik (inç / santimetre)	10.38/26.4
Genişlik (inç / santimetre)	19.2/48.7
Derinlik (inç / santimetre)	15.5/39.4

## Güvenlik

**Tablo 16. Güvenlik**

Özellikler	Optiplex 3060 Küçük Form Faktörü
Güvenilir Platform Modülü (TPM) 2.0 <sup>1</sup>	Sistem kartında tümeleşik
Kablo kapağı	İsteğe bağlı

**Tablo 16. Güvenlik (devamı)**

Özellikler	Optiplex 3060 Küçük Form Faktörü
Kasaya İzinsiz Girişi Önleme Anahtarı	İsteğe Bağlı
Dell Smartcard Klavye	İsteğe bağlı
Kasa kilit yuvası ve döngü desteği	Standard (Standart)

<sup>1</sup>TPM tüm ülkelerde mevcut değildir.

## Ortam

**NOT:** Dell çevre özellikleri hakkında daha fazla ayrıntı için lütfen çevre ile ilgili özellikler bölümüne gidin. Kullanım uygunluğu için kendi bölgenize bakın.

**Tablo 17. Ortam**

Ayrıntı	Özellikler
Enerji açısından verimli güç kaynağı	İsteğe bağlı
80 plus bronz sertifikası	200 W EPA bronz
80 plus platin sertifikası	200 W EPA platin
Müşteri tarafından değiştirilen ünite	No (Hayır)
Geri dönüştürülebilir ambalaj	Yes (Evet)
MultiPack ambalaj	İsteğe bağlı, yalnızca ABD

## BIOS kurulumu

**⚠ DİKKAT:** Uzman bir bilgisayar kullanıcısı değilseniz, BIOS Kurulum programının ayarlarını değiştirmeyin. Bazı değişiklikler bilgisayarınızın yanlış çalışmasına neden olabilir.

**i NOT:** Bilgisayara ve ona takılı aygıtlara bağlı olarak bu bölümde listelenen öğeler görüntülenebilir veya görüntülenmeyebilir.

**i NOT:** BIOS Kurulum programını değiştirmeden önce, ileride kullanmak üzere BIOS Kurulum ekranı bilgilerini bir yere not etmeniz önerilir.

BIOS Kurulum programını aşağıdaki amaçlarla kullanın:

- Bilgisayarınızda yüklü olan donanım hakkında RAM miktarı ve sabit sürücünün boyutu gibi bilgileri edinin.
- Sistem yapılandırma bilgilerini değiştirin.
- Kullanıcı parolası, takılan sabit sürücü türü, temel aygıtların etkinleştirilmesi veya devre dışı bırakılması gibi kullanıcının seçebileceği bir seçeneği ayarlayabilir veya değiştirebilirsiniz.

### Konular:

- BIOS genel bakış
- BIOS kurulum programı'na girme
- Gezinti tuşları
- Bir kerelik önyükleme menüsü
- Sistem kurulum seçenekleri
- BIOS'u Güncelleştirme
- Sistem ve kurulum parolası
- BIOS (Sistem Kurulumu) ve Sistem parolalarını silme

## BIOS genel bakış

BIOS; sabit sürücü, video adaptörü, klavye, fare ve yazıcı gibi takılı aygıtlar ve bilgisayar işletim sistemi arasındaki veri akışını yönetir.

## BIOS kurulum programı'na girme

1. Bilgisayarınızı açın.
2. BIOS kurulum programına girmek için hemen F2 tuşuna basın.

**i NOT:** Çok uzun süre beklerseniz ve işletim sistemi logosu görünürse masaüstünü görene kadar beklemeye devam edin. Ardından bilgisayarınızı kapatın ve yeniden deneyin.

## Gezinti tuşları

**i NOT:** Sistem Kurulum seçeneklerinin çoğunda yaptığınız değişiklikler kaydedilir ancak siz sistemi yeniden başlatana kadar etkili olmaz.

**Tablo 18. Gezinti tuşları**

Tuşlar	Navigasyon
Yukarı ok	Bir önceki alana gider.
Aşağı ok	Bir sonraki alana gider.

**Tablo 18. Gezinti tuşları (devamı)**

Tuşlar	Navigasyon
Enter	Seçilen alanda (varsa) bir değer seçer veya alandaki bağlantıyı izleyin.
Boşluk çubuğu	Varsa, bir aşağı açılır listeyi genişletir veya daraltır.
Tab	Bir sonraki odaklanılan alana geçer. <b>i</b>   <b>NOT:</b> Sadece standart grafik tarayıcı için.
Esc	Ana ekran görülene kadar bir önceki sayfaya gider. Ana ekranda Esc tuşuna basılması, kaydedilmemiş değişiklikleri kaydetmenizi isteyen ve sistemi yeniden başlatan bir mesaj görüntüler.

## Bir kerelik önyükleme menüsü

**Bir kerelik önyükleme menüsüne** girmek için bilgisayarınızı açın ve hemen F12 tuşuna basın.

**i** | **NOT:** Açıkça bilgisayarı kapatmanız önerilir.

Tek seferlik önyükleme menüsü, tanılama seçeneği de dahil olmak üzere önyükleyebileceğiniz aygıtları görüntüler. Önyükleme menüsü seçenekleri şunlardır:

- Çıkarılabilir Sürücü (varsa)
- STXXXX Sürücü (varsa)  
**i** | **NOT:** XXX, SATA sürücü numarasını belirtir.
- Optik Sürücü (varsa)
- SATA Sabit Sürücü (varsa)
- Tanılamalar

Önyükleme sırası ekranı aynı zamanda System Setup (Sistem Kurulumu) ekranına erişme seçeneğini de görüntüler.

## Sistem kurulum seçenekleri

**i** | **NOT:** bilgisayara ve takılı aygıtlarına bağlı olarak, bu bölümde listelenen öğeler görünebilir veya görünmeyebilir.

## Genel seçenekler

**Tablo 19. Genel**

Seçenek	Açıklama
Sistem Bilgisi	Aşağıdaki bilgileri gösterir: <ul style="list-style-type: none"><li>• Sistem Bilgileri: <b>BIOS Sürümü, Servis Etiket, Varlık Etiket, Sahip Olma Etiket, Sahip Olma Tarihi, Üretim Tarihi, ve Hızlı Servis Kodu</b>'nu gösterir.</li><li>• Bellek Bilgileri: <b>Takılı Bellek, Kullanılabilir Bellek, Bellek Hızı, Bellek Kanalı Modu, Bellek Teknolojisi, DIMM 1 Boyutu ve DIMM 2 Boyutu</b>'nu gösterir.</li><li>• PCI Bilgileri: Slot1, Slot2, Slot3_M.2, Slot4_M.2'yi görüntüler</li><li>• İşlemci Bilgileri: <b>İşlemci Türü, Core Sayacı, İşlemci Kimliği, Geçerli Saat Hızı, Minimum Saat Hızı, Maksimum Saat Hızı, İşlemci L2 Önbellek, İşlemci L3 Önbellek, HT Yeterli, ve 64-Bit Teknolojisi.</b></li><li>• Aygıt Bilgileri: <b>SATA-0, SATA 1, SATA 2, , M.2 PCIe SSD-0, LOM MAC Adresi, Video Denetleyicisi, Ses Denetleyicisi, Wi-Fi Aygıtı ve Bluetooth Aygıtı</b>'ni görüntüler.</li></ul>
Önyükleme Sırası	Bilgisayarın bu listedeki aygıtlardan bir işletim sistemi bulmaya çalışma sırasını belirlemenizi sağlar.
Gelişmiş Önyükleme Seçenekleri	UEFI önyükleme modundayken Enable Legacy Option ROMs (Eski İsteğe Bağlı ROM'ları Etkinleştir) seçeneğini belirtmenize olanak sağlar. Varsayılan olarak bu seçenek seçilidir.

**Tablo 19. Genel (devamı)**

Seenek	Aıklama
	<ul style="list-style-type: none"><li>Eski İsteęe Baęlı ROM'ları Etkinleřtir — Varsayılan</li><li>Eski Önyüklemeyi Denemeyi Etkinleřtir</li></ul>
UEFI Önyükleme Yolu Güvenlięi	Bu seenek, F12 Önyükleme Menüsünden bir UEFI önyükleme yolunu bařlatırken, kullanıcından Yönetici řifresi girmesinin istenip istenmeyeceęini kontrol eder.
Tarih/Saat	Tarih ve saat ayarlarını belirlemenize olanak tanır. Sistem tarihi ve zamanındaki deęişiklikler hemen etkili olur.

## Sistem bilgileri

**Tablo 20. Sistem Yapılandırması**

Seenek	Aıklama
Integrated NIC	Tümleřik LAN denetleyicisini kontrol etmenize olanak tanır. 'Enable UEFI Network Stack' (UEFI Aę Yıęını Etkinleřtir) varsayılan olarak seili deęildir. Seenekler: <ul style="list-style-type: none"><li>Devre Dıřı</li><li>Etkin</li><li>Enabled w/PXE (PXE ile Etkin) (varsayılan)</li></ul> <p><b>NOT:</b> Bilgisayara ve takılı aygıtlarına baęlı olarak, bu bölümde listelenen öğeler görünebilir veya görünmeyebilir.</p>
Serial Port	Dahili seri baęlantı noktasının nasıl alıřacaęını belirler. Herhangi birini sein: <ul style="list-style-type: none"><li>Devre Dıřı</li><li>COM1 (varsayılan olarak seilidir)</li><li>COM2</li><li>COM3</li><li>COM4</li></ul>
SATA Operation	Dahili SATA sabit sürücü denetleyicisinin alıřma modunu yapılandırmanızı saęlar. <ul style="list-style-type: none"><li>Disabled (Devre Dıřı) = SATA denetleyicileri gizlidir</li><li>AHCI = SATA, AHCI modu için yapılandırılır</li><li>RAID ON (RAID Aık) - SATA, RAID modunu destekleyecek řekilde ayarlanmıřtır (varsayılan olarak seilidir)</li></ul>
Sürücüler	eřitli tümleřik sürücüleri etkinleřtirmenizi veya devre dıřı bırakmanızı saęlar: <ul style="list-style-type: none"><li>SATA-0 (varsayılan olarak etkin)</li><li>SATA-1 (varsayılan olarak etkindir)</li><li>SATA-2 (varsayılan olarak etkindir)</li><li>M.2 PCIe SSD-0 (varsayılan olarak etkindir)</li></ul>
Smart Reporting	Bu alan, tümleřik sürücülerde sabit sürücü hatalarının sistem bařlatılırken bildirilip bildirilmeyeceęini denetler. <b>Enable Smart Reporting (SMART Özellięini Etkinleřtir) seeneęi</b> varsayılan olarak devre dıřıdır.
USB Configuration	Ařaęıdakiler için tümleřik USB denetleyicisini etkinleřtirmenizi veya devre dıřı bırakmanızı saęlar. <ul style="list-style-type: none"><li>Enable USB Boot Support (USB Ön Yükleme Desteęini Etkinleřtir)</li><li>Enable Front USB Ports (Ön USB Baęlantı Noktalarını Etkinleřtir)</li><li>Enable rear USB Ports (Arka USB Baęlantı Noktalarını Etkinleřtir)</li></ul> Tüm seenekler varsayılan olarak etkindir.
Front USB Configuration	Ön USB baęlantı noktalarını etkinleřtirmenizi veya devre dıřı bırakmanızı saęlar. Tüm baęlantı noktaları varsayılan olarak etkindir.

**Tablo 20. Sistem Yapılandırması (devamı)**

Seçenek	Açıklama
Rear USB Configuration	Arka USB bağlantı noktalarını etkinleştirmenizi veya devre dışı bırakmanızı sağlar. Tüm bağlantı noktaları varsayılan olarak etkindir.
USB PowerShare	Bu seçenek, cep telefonu ve müzik çalar gibi harici aygıtları şarj etmeye olanak tanır. Bu seçenek varsayılan olarak devre dışıdır.
Ses	Tümleşik ses denetleyicisini etkinleştirmenizi veya devre dışı bırakmanızı sağlar. <b>Enable Audio (Ses Etkinleştirme)</b> varsayılan olarak seçilidir. <ul style="list-style-type: none"><li>● Mikrofon Etkin</li><li>● Dahili hoparlörü Etkinleştir</li></ul> Her iki seçenek de varsayılan olarak seçilidir.
Toz Filtresi Bakımı	Bilgisayarınıza takılı isteğe bağlı toz filtresinin bakımı için BIOS iletilerini etkinleştirmenizi veya devre dışı bırakmanızı sağlar. BIOS, ayarlanan aralığa göre toz filtresinin temizlenmesi veya değiştirilmesi için önyükleme öncesinde bir hatırlatıcı oluşturur. Varsayılan olarak <b>Disabled (Devre Dışı)</b> seçilidir. <ul style="list-style-type: none"><li>● Devre Dışı</li><li>● 15 gün</li><li>● 30 gün</li><li>● 60 gün</li><li>● 90 gün</li><li>● 120 gün</li><li>● 150 gün</li><li>● 180 gün</li></ul>
Çeşitli Aygıtlar	Çeşitli kart aygıtlarını etkinleştirmenizi veya devre dışı bırakmanızı sağlar. Varsayılan olarak <b>Enable Secure Digital (SD) Card (Güvenli Dijital (SD) Kartını Etkinleştir)</b> seçilidir. <ul style="list-style-type: none"><li>● Güvenli Dijital (SD) Kartı Etkinleştirme</li><li>● Secure Digital (SD) Card Boot</li><li>● Secure Digital (SD) Card Read-Only Mode (Güvenli Dijital (SD) Kartı Salt Okunur Modu)</li></ul>

## Video ekran seçenekleri

**Tablo 21. Video**

Seçenek	Açıklama
Primary Display	Sistemde birden fazla denetleyici mevcutken, birincil ekranı seçmenize olanak tanır. <ul style="list-style-type: none"><li>● Otomatik (Varsayılan)</li><li>● Intel HD Grafik</li></ul>  <b>NOT:</b> Otomatik seçeneğini seçmezseniz, yerleşik grafik aygıtı mevcut ve etkin olacaktır.

## Güvenlik

**Tablo 22. Güvenlik**

Seçenek	Açıklama
Güçlü Parola	Bu seçenek sistem için güçlü parolaları etkinleştirmenizi veya devre dışı bırakmanızı sağlar.
Parola Yapılandırma	Bir yönetici parolası ve sistem parolası için izin verilen minimum ve maksimum karakter sayısını kontrol etmenizi sağlar. Karakter aralığı 4 ile 32 arasındadır.
Parola Baypas	Bu seçenek, bir sistemin yeniden başlatılması sırasında Sistem (Önyükleme) Parolasını ve dahili HDD parola komutlarını devre dışı bırakmanızı sağlar. <ul style="list-style-type: none"><li>● Disabled (Devre Dışı) — Sistem ve dahili HDD parolaları ayarlandığında bunları her zaman sorar. Bu seçenek varsayılan olarak devre dışıdır.</li></ul>

**Tablo 22. Güvenlik (devamı)**

Seenek	Aıklama
	<ul style="list-style-type: none"><li>Yeniden Bařlatmayı Devre Dıřı Bırakma — Yeniden Bařlatmalarda parola sorulmasını devre dıřı bırak (sıcak önyüklemeler).</li></ul> <p><b>i</b> <b>NOT:</b> Sistem, kapalı durumdan açıldıđında (sođuk önyükleme) her zaman sistem ve dahili HDD parolalarını sorar. Ayrıca sistem her zaman, tüm modül bölmesi HDD'lerinin (varsa) parolalarını da sorar.</p>
Parola Deđiřtirme	Bu seenek, Yönetici parolası belirlendiđinde Sistem ve HDD parolalarında yapılan deđiřiklikleri belirlemenizi sađlar. <b>Yöneticiye Ait Olmayan Parola Deđiřikliklerine İzin Ver</b> - Bu seenek varsayılan olarak etkindir.
UEFI Kapsülü Güvenlik Durumu Güncelleřtirmeleri	Bu seenek, bu sistemin UEFI kapsülü güncelleme paketleri aracılıđıyla BIOS güncellemelerine izin verip vermediđini denetler. Varsayılan olarak bu seenek iřaretlidir. Bu seeneđi devre dıřı bırakmak, Microsoft Windows Update ve Linux Vendor Firmware Service (LVFS) gibi hizmetler tarafından BIOS güncellemelerini engeller.
TPM 2.0 Security	Güvenilir Platform Modülü (TPM) iřletim sistemi tarafından görülebilir olup olmadıđını kontrol etmenize olanak tanır. <ul style="list-style-type: none"><li>TPM Açık (varsayılan)</li><li>Temizle</li><li>Etkinleřtirme Komutları için PPI Atlaması</li><li>Devre Dıřı Bırakma Komutları için PPI Atlaması</li><li>Temizleme Komutları için PPI Atlaması</li><li>Tasdik ettirme dönemleri Etkin varsayılan</li><li>Anahtar Depolama Etkin (varsayılan)</li><li>SHA-256 (varsayılan)</li></ul> Herhangi birini sein: <ul style="list-style-type: none"><li>Devre Dıřı</li><li>Etkin (varsayılan)</li></ul>
Computrace	Bu alan, Absolute Software'den sađlanan isteđe bađlı Computrace Hizmetinin BIOS modülü arayüzünü Etkinleřtirmenizi veya Devre Dıřı Bırakmanızı sađlar. Varlık yönetimi için tasarlanan isteđe bađlı Computrace hizmetini etkinleřtirir ya da devre dıřı bırakır. <ul style="list-style-type: none"><li>Deactivate (Etkinliđi Kaldır)</li><li>Disable (Devre dıřı bırak)</li><li>Activate (Etkinleřtir) - Varsayılan olarak seilen deđerdir.</li></ul>
Chassis Intrusion	Bu alan kasayı izinsiz açma özelliđini denetler. Ařađıdakilerden birini sein: <ul style="list-style-type: none"><li>Disabled (Devre dıřı) (Varsayılan)</li><li>Etkin</li><li>On-Silent (Sessizde)</li></ul>
Yönetici Kurulum Kilitlemesi	Yönetici parolası belirlendiđinde kullanıcıların Kurulum'a girmesini önlemenizi sađlar. Bu seenek varsayılan olarak ayarlanmaz.
SMM Güvenlik Riskini Azaltma	Ek UEFI SMM Güvenlik Riskini Azaltma korumalarını etkinleřtirmenizi veya devre dıřı bırakmanızı sađlar. Bu seenek varsayılan olarak ayarlanmaz.

## Güvenli önyükleme seenekleri

**Tablo 23. Güvenli Önyükleme**

Seenek	Aıklama
Güvenli Önyükleme Etkinleřtirme	Secure Boot (Güvenli Önyükleme) özelliđini etkinleřtirmenizi veya devre dıřı bırakmanızı sađlar <ul style="list-style-type: none"><li>Güvenli Önyükleme Etkinleřtirme</li></ul>

**Tablo 23. Güvenli Önyükleme (devamı)**

Seçenek	Açıklama
	Bu seçenek varsayılan olarak seçili değildir.
Secure Boot Mode	UEFI sürücü imzalarının değerlendirilmesine veya zorlanmasına izin vermek için Güvenli Önyükleme davranışını değiştirmenizi sağlar. <ul style="list-style-type: none"><li>• Dağıtılmış Mod (varsayılan)</li><li>• Denetim Modu</li></ul>
Expert key Management	Yalnızca sistem Özel Modda olduğunda güvenlik anahtarları veritabanlarını işlemeye olanak tanır. <b>Enable Custom Mode (Özel Modu Etkinleştir)</b> seçeneği varsayılan olarak devre dışıdır. Seçenekler: <ul style="list-style-type: none"><li>• PK (varsayılan)</li><li>• KEK</li><li>• db</li><li>• dbx</li></ul> <b>Custom Mode (Özel Mod)</b> seçeneğini etkinleştirirseniz <b>PK, KEK, db, and dbx</b> için geçerli seçenekler görüntülenir. Seçenekler: <ul style="list-style-type: none"><li>• <b>Save to File (Dosyaya kaydet)</b> - Anahtar kullanıcı tarafından seçilen bir dosyaya kaydeder</li><li>• <b>Replace from File (Dosyadan Değiştir)</b> - Mevcut anahtar kullanıcı tarafından seçilen bir dosyadaki anahtarla değiştirir</li><li>• <b>Append from File (Dosyadan ilişir)</b> - Mevcut veritabanına, kullanıcı tarafından seçilmiş bir anahtar ekler</li><li>• <b>Delete (Sil)</b> - Seçili anahtarları siler</li><li>• <b>Reset All Keys (Tüm anahtarları sıfırla)</b> - Varsayılan ayara sıfırlar</li><li>• <b>Delete All Keys (Tüm Anahtarları Sil)</b> - Tüm anahtarları siler</li></ul> <b>NOT:</b> Custom Mode (Özel Mod) seçeneğini devre dışı bırakırsanız, yapılan tüm değişiklikler silinir ve anahtarlar varsayılan ayarlara döner.

## Intel Yazılım Koruma Uzantıları seçenekleri

**Tablo 24. Intel Yazılım Koruma Uzantıları**

Seçenek	Açıklama
Intel SGX Etkinleştirme	Bu alan, ana işletim sistemi bağlamında çalışan kodu/hassas bilgileri depolamak için güvenli bir ortam sağlamanıza olanak tanır. Aşağıdaki seçeneklerden birine tıklayın: <ul style="list-style-type: none"><li>• <b>Devre Dışı</b></li><li>• <b>Etkin</b></li><li>• <b>Software controlled</b> (Yazılım denetimli) - Varsayılan</li></ul>
Enklav Bellek Boyutu	Bu seçenek <b>SGX Enclave Reserve Memory Size</b> (SGX Alanı Yedek Bellek Boyutu) değerini ayarlar. Aşağıdaki seçeneklerden birine tıklayın: <ul style="list-style-type: none"><li>• <b>32 MB</b></li><li>• <b>64 MB</b></li><li>• <b>128 MB</b> - Varsayılan</li></ul>

## Performans

Tablo 25. Performans

Seenek	Aıklama
<b>oklu ekirdek Desteęi</b>	<p>Bu alan iřlemde bir ekirdeęin mi yoksa tm ekirdeklerin mi etkinleřtirildięini belirtir. Ek ekirdekler bazı uygulamaların performansını artırır.</p> <ul style="list-style-type: none"><li>• <b>All</b> (Tm) - Varsayılan</li><li>• <b>1</b></li><li>• <b>2</b></li><li>• <b>3</b></li></ul>
<b>Intel SpeedStep</b>	<p>iřlemcinin Intel SpeedStep modunu etkinleřtirmenizi veya devre dıřı bırakmanızı saęlar.</p> <ul style="list-style-type: none"><li>• <b>Intel SpeedStep'i etkinleřtir</b></li></ul> <p>Bu seenek varsayılan olarak ayarlanır.</p>
<b>C-States Kontrol</b>	<p>İlave iřlemci uyku durumlarını etkinleřtirmenizi veya devre dıřı bırakmanızı saęlar.</p> <ul style="list-style-type: none"><li>• <b>C states</b></li></ul> <p>Bu seenek varsayılan olarak ayarlanır.</p>
<b>Intel TurboBoost</b>	<p>iřlemcinin Intel TurboBoost modunu etkinleřtirmenizi veya devre dıřı bırakmanızı saęlar.</p> <ul style="list-style-type: none"><li>• <b>Intel TurboBoost'u Etkinleřtir</b></li></ul> <p>Bu seenek varsayılan olarak ayarlanır.</p>
<b>Hyper-Thread Control</b>	<p>iřlemcinin HyperThreading zellięini etkinleřtirmenizi veya devre dıřı bırakmanızı saęlar.</p> <ul style="list-style-type: none"><li>• <b>Devre Dıřı</b></li><li>• <b>Enabled</b> (Etkin) - Varsayılan</li></ul>

## G ynetimi

Tablo 26. G Ynetimi

Seenek	Aıklama
AC Recovery	<p>Elektrik kesildikten sonra tekrar geldięinde sistemin nasıl tepki vereceęini belirler. AC Recovery'yi (AC Kurtarma) ařaęıdaki gibi ayarlayabilirsiniz:</p> <ul style="list-style-type: none"><li>• Power Off (G Kapatma)</li><li>• A</li><li>• Last Power State (Son G Durumu)</li></ul> <p>Bu seenek varsayılan olarak Power Off (G Kapatma) řeklinindedir.</p>
Intel Speed Shift Teknolojisini etkinleřtirin	<p>Intel Speed Shift Teknolojisi desteęini etkinleřtirmenizi veya devre dıřı bırakmanızı saęlar. Varsayılan olarak <b>Enable Intel Speed Shift Technology</b> (Intel Speed Shift Teknolojisini Etkinleřtir) seeneęi ayarlıdır.</p>
Auto On Time	<p>Bilgisayarın otomatik aılma zamanını belirler. Zaman, standart 12 saatlik saat biiminde tutulur (saat:dakika:saniye). Saat ve AM/PM alanlarında tuřlayarak bařlatma zamanını deęiřtirin.</p> <p><b>NOT:</b> Bu zellik, bilgisayarınızı ok ıkıřlı bir elektrik prizi ya da akım koruyucusundaki dęme ile kapadięınızda ya da <b>Auto Power (Otomatik G) ayarı disabled (devre dıřı) olarak deęiřtirildięinde</b> alıřmaz.</p>
Deep Sleep Control	<p>Derin Uyku etkin durumdayken denetimleri tanımlamanızı saęlar.</p>

**Tablo 26. Güç Yönetimi (devamı)**

Seçenek	Açıklama
	<ul style="list-style-type: none"><li>• Devre Dışı</li><li>• Enabled in S5 only (Yalnızca S5'te etkin)</li><li>• S4 ve S5'te etkin</li></ul> Devre dışıdır (varsayılan).
Fan Control Override	Bu alan, fanın hızını belirler. Etkinleştirildiğinde sistem fanı tam hızda çalışır. Bu seçenek varsayılan olarak devre dışıdır.
USB Uyandırma Desteği	Bu seçenek USB aygıtlarının bilgisayarı bekleme durumundan uyandırmasını etkinleştirmenizi sağlar. Varsayılan olarak "Enable USB Wake Support" (USB Uyanma Desteğini Etkinleştir) seçilidir
Wake on LAN/WWAN	Bu seçenek, bilgisayarın özel bir LAN sinyaliyle tetiklendiğinde kapalı durumdan açılmasına olanak tanır. Bu özellik, yalnızca bilgisayar AC güç kaynağına bağlı olduğunda çalışır. <ul style="list-style-type: none"><li>• <b>Disabled (Devre Dışı)</b> - LAN veya kablosuz LAN'dan bir açma sinyali alındığında, sistemin belirli LAN sinyalleri tarafından açılmasına izin vermez.</li><li>• <b>LAN</b> veya <b>WLAN</b> - Sistemin özel LAN veya kablosuz LAN sinyalleri tarafından açılmasına izin verir.</li><li>• <b>LAN Only (Yalnızca LAN)</b> - Sistemin belirli LAN sinyalleri tarafından açılmasına izin verir.</li><li>• <b>PXE Önyükleme seçeneği LAN</b> - S4 veya S5 durumunda sisteme gönderilen uyandırma paketi, sistemin PXE'yi hemen uyandırmasına ve önyüklemesine neden olur.</li><li>• <b>Yalnızca WLAN</b> - Sistemin özel WLAN sinyalleri tarafından açılmasına izin verir.</li></ul> Bu seçenek varsayılan olarak devre dışıdır.
Block Sleep	OS ortamında uyku (S3 durumu) durumuna geçmeyi önlemenizi sağlar. Bu seçenek varsayılan olarak devre dışıdır.

## Post davranışı

**Tablo 27. POST Davranışı**

Seçenek	Açıklama
Numlock LED	Bilgisayarınız başlatıldığında NumLock özelliğini etkinleştirmenize ya da devre dışı bırakmanıza olanak tanır. Bu seçenek varsayılan olarak etkindir.
Keyboard Errors	Bilgisayar başlatıldığında klavye hatası raporlama özelliğini etkinleştirmenizi veya devre dışı bırakmanızı sağlar. Varsayılan olarak <b>Enable Keyboard Error Detection</b> (Klavye Hatasını Algılamayı Etkinleştir) seçilidir.
Fast Boot	Bu seçenek, bazı uyum adımlarını devre dışı bırakarak önyükleme işlemini hızlandırabilir: <ul style="list-style-type: none"><li>• Minimal — BIOS güncellenmemiş, bellek değiştirilmemiş veya önceki POST tamamlanmamışsa sistem hızlı şekilde önyükler.</li><li>• Kapsamlı — Sistem önyükleme işlemindeki hiçbir adımı atlamaz.</li><li>• Otomatik — Bu işlev, işletim sisteminin bu ayarı kontrol etmesine izin verir (bu işlev, yalnızca işletim sistemi Simple Boot Flag'i destekliyorsa çalışır).</li></ul> Bu seçenek varsayılan olarak <b>Kapsamlı</b> 'ya ayarlanmıştır.
BIOS POST Zamanını Uzatma	Bu seçenek ek bir önyükleme öncesi gecikme oluşturur. <ul style="list-style-type: none"><li>• 0 saniye (varsayılan)</li><li>• 5 saniye</li><li>• 10 saniye</li></ul>
Full Screen logo	Bu seçenek, görüntünüz ekran çözünürlüğüyle eşleşiyorsa tam ekran logosunu görüntüler. <b>Enable Full Screen Logo</b> (Tam Ekran Logosunu Etkinleştir) varsayılan olarak ayarlı değildir.
Uyarılar ve Hatalar	Bu seçenek, önyükleme işleminin yalnızca uyarı veya hatalar algılandığında duraklatılmasına neden olur. Aşağıdakilerden birini seçin: <ul style="list-style-type: none"><li>• Uyarı ve Hatalarda Sor</li><li>• Continue on Warnings (Uyarılarda Devam Et)</li><li>• Uyarı ve Hatalar Üzerine Devam Et</li></ul>

## Sanallaştırma desteği

Tablo 28. Sanallaştırma Desteği

Seçenek	Açıklama
Virtualization	Bu seçenek, Virtual Machine Monitor'ın (VMM) Intel Virtualization Teknolojisi tarafından sunulan ek donanım özelliklerinden yararlanıp yararlanamayacağını belirler. <ul style="list-style-type: none"><li>• <b>Enable Intel Virtualization Technology (Intel Virtualization Teknolojisini Etkinleştir)</b></li></ul> Bu seçenek varsayılan olarak ayarlanır.
VT for Direct I/O	Virtual Machine Monitor'ın (VMM), doğrudan G/Ç için Intel Virtualization teknolojisi tarafından sunulan ek donanım özelliklerinden yararlanmasını etkinleştirir ya da devre dışı bırakır. <ul style="list-style-type: none"><li>• <b>Enable VT for Direct I/O (Doğrudan G/ç için VT'yi Etkinleştir)</b></li></ul> Bu seçenek varsayılan olarak ayarlanır.

## Kablosuz seçenekleri

Tablo 29. Kablosuz

Seçenek	Açıklama
Kablosuz Aygıt Etkinleştirme	Dahili kablosuz aygıtları etkinleştirmenizi veya devre dışı bırakmanızı sağlar. Seçenekler: <ul style="list-style-type: none"><li>• <b>WLAN/WiGig</b></li><li>• <b>Bluetooth</b></li></ul> Tüm seçenekler varsayılan olarak etkindir.

## Bakım

Tablo 30. Bakım

Seçenek	Açıklama
Service Tag	Bilgisayarınızın servis etiketini gösterir.
Asset Tag	Bir demirbaş etiketi zaten ayarlanmamışsa, bir sistem demirbaş etiketi oluşturmanızı sağlar. Bu seçenek varsayılan olarak ayarlanmaz.
SERR Messages	SERR mesaj mekanizmasını kontrol eder. Bu seçenek varsayılan olarak ayarlanır. Bazı grafik kartları, SERR mesaj mekanizmasının devre dışı bırakılmasını gerektirir.
BIOS Düşürme	Sistem ürün bilgisinin önceki sürümlerine yüklemenizi sağlar. <ul style="list-style-type: none"><li>• <b>BIOS Sürüm Düşürmeye İzin ver</b></li></ul> Bu seçenek varsayılan olarak ayarlanır.
Bios Kurtarma	<b>BIOS Recovery from Hard Drive</b> (Sabit Sürücüden BIOS Kurtarma) - Varsayılan olarak ayarlanır. Bozulan BIOS'u HDD'deki bir kurtarma dosyasından veya harici bir USB anahtarından kurtarmanıza izin verir. <b>BIOS Auto-Recovery</b> (BIOS Otomatik Kurtarma) - BIOS'u otomatik kurtarmanıza izin verir. <b>i   NOT: BIOS Recovery from Hard Drive</b> (Sabit Sürücüden BIOS Kurtarma) alanı etkinleştirilmelidir. <b>Always Perform Integrity Check</b> (Her Zaman Bütünlük Denetimi Yap) - Her önyüklemeye bütünlük denetimi yapar.

Tablo 30. Bakım (devamı)

Seçenek	Açıklama
First Power On Date (İlk Açılış Tarihi)	Sahiplik tarihini ayarlamana izin verir. <b>Set Ownership Date</b> (Sahiplik Tarihini Ayarla) varsayılan olarak ayarlı değildir.

## Sistem günlükleri

Tablo 31. Sistem Günlükleri

Seçenek	Açıklama
BIOS events	Sistem Kurulumu (BIOS) POST olaylarını görüntülemenizi ve silmenizi sağlar.

## Gelişmiş yapılandırma

Tablo 32. Gelişmiş yapılandırma

Seçenek	Açıklama
ASPM	ASPM düzeyini ayarlamana sağlar. <ul style="list-style-type: none"><li>• Auto (Otomatik) (varsayılan) - Aygıt ve PCI Express hub'ı arasında aygıtın desteklediği en iyi ASPM modunu belirlemek için iş birliği yapılır</li><li>• Disabled (Devre Dışı) - ASPM güç yönetimi her zaman kapalıdır</li><li>• L1 Only (Yalnız L1) - ASPM güç yönetimi, L1'i kullanmaya ayarlıdır</li></ul>

## Yardımcı Destek Sistem Çözünürlüğü

Seçenek	Açıklama
<b>Otomatik İşletim Sistemi Kurtarma Eşiği</b>	SupportAssist Sistemi için otomatik önyükleme akışını denetlemenizi sağlar. Seçenekler: <ul style="list-style-type: none"><li>• Kapalı</li><li>• 1</li><li>• 2 (Varsayılan olarak etkin)</li><li>• 3</li></ul>
<b>SupportAssist İşletim Sistemi Kurtarma</b>	SupportAssist İşletim Sistemi Kurtarma'ya izin verir (varsayılan olarak Devre dışıdır )

## BIOS'u Güncelleştirme

### Windows'da BIOS'u güncelleme

**⚠ DİKKAT:** BIOS'u güncellemeden önce BitLocker askıya alınmazsa, sistem bir sonraki yeniden başlatmada BitLocker anahtarını tanımayacaktır. Daha sonra ilerlemek için kurtarma anahtarını girmeniz istenecek ve sistem her yeniden başlatmada bunu isteyecektir. Kurtarma anahtarı bilinmiyorsa, bu veri kaybına veya işletim sisteminin gereksiz bir şekilde yeniden kurulmasına neden olabilir. Bu konuda daha fazla bilgi için Bilgi Makalesine bakın: <https://www.dell.com/support/article/sln153694>

1. [www.dell.com/support](https://www.dell.com/support) adresine gidin.
2. **Ürün desteği** ögesine tıklayın. **Destekte ara** kutusuna tıklayın, bilgisayarınızın Servis Etiketini girin ve ardından **Ara** düğmesine tıklayın.

**NOT:** Servis Etiketiniz yoksa bilgisayarınızı otomatik olarak tanımlamak için SupportAssist özelliğini kullanın. Ayrıca ürün kimliğini kullanabilir veya bilgisayar modelinize manuel olarak göz atabilirsiniz.

3. **Drivers & Downloads** 'ı (Sürücüler ve Yüklemeler) tıklatın. **Sürücülerini bul** seçeneğini genişletin.
  4. Bilgisayarınızda yüklü olan işletim sistemini seçin.
  5. **Kategori** açılır listesinden **BIOS**'u seçin.
  6. BIOS'un en son sürümünü seçin ve bilgisayarınıza yönelik BIOS dosyasını indirmek için **İndir**'e tıklayın.
  7. İndirme işlemi tamamlandıktan sonra, BIOS güncelleştirme dosyasını kaydettiğiniz klasöre gidin.
  8. BIOS güncelleme dosyası simgesine çift tıklayın ve ekrandaki talimatları izleyin.
- Daha fazla bilgi için [www.dell.com/support](http://www.dell.com/support) adresindeki 000124211 kodlu bilgi yazısına bakın.

## Linux ve Ubuntu'da BIOS'u güncelleme

Linux veya Ubuntu ile kurulan bilgisayarlarda sistem BIOS'unu güncellemek için [www.dell.com/support](http://www.dell.com/support) adresindeki 000131486 kodlu bilgi tabanı makalesine bakın.

## Windows'da USB sürücüsü kullanarak BIOS'u güncelleme

**⚠ DİKKAT:** BIOS'u güncellemeden önce BitLocker askıya alınmazsa, sistem bir sonraki yeniden başlatmada BitLocker anahtarını tanımayacaktır. Daha sonra ilerlemek için kurtarma anahtarını girmeniz istenecek ve sistem her yeniden başlatmada bunu isteyecektir. Kurtarma anahtarı bilinmiyorsa, bu veri kaybına veya işletim sisteminin gereksiz bir şekilde yeniden kurulmasına neden olabilir. Bu konuda daha fazla bilgi için Bilgi Makalesine bakın: <https://www.dell.com/support/article/sln153694>

1. En güncel BIOS kurulum programı dosyasını indirmek için [Windows'da BIOS'u Güncelleme](#) bölümündeki prosedürü adım 1'den adım 6'ya kadar uygulayın.
2. Önyüklenebilir bir USB sürücü oluşturun. Daha fazla bilgi için [www.dell.com/support](http://www.dell.com/support) adresindeki 000145519 kodlu bilgi yazısına bakın.
3. BIOS kurulum programı dosyasını önyüklenebilir USB sürücüsüne kopyalayın.
4. Önyüklenebilir USB sürücüsünü BIOS güncellemesi gerektiren bilgisayara bağlayın.
5. Bilgisayarı yeniden başlatın ve **F12** tuşuna basın.
6. **Tek Seferlik Önyükleme Menüsü**'nden USB sürücüsünü seçin.
7. BIOS kurulum programı dosya adını yazın ve **Enter** tuşuna basın. **BIOS Güncelleme Yardımcı Programı** belirir.
8. BIOS güncelleştirmesini tamamlamak için ekrandaki yönergeleri izleyin.

## F12 Bir Kerelik önyükleme menüsünden BIOS'u güncelleme

Bilgisayar BIOS'unuzu bir FAT32 USB anahtarına kopyalanmış bir BIOS güncelleme .exe dosyasını kullanarak ve F12 Tek Seferlik önyükleme menüsünden önyükleme gerçekleştirerek güncelleyin.

**⚠ DİKKAT:** BIOS'u güncellemeden önce BitLocker askıya alınmazsa, sistem bir sonraki yeniden başlatmada BitLocker anahtarını tanımayacaktır. Daha sonra ilerlemek için kurtarma anahtarını girmeniz istenecek ve sistem her yeniden başlatmada bunu isteyecektir. Kurtarma anahtarı bilinmiyorsa, bu veri kaybına veya işletim sisteminin gereksiz bir şekilde yeniden kurulmasına neden olabilir. Bu konuda daha fazla bilgi için Bilgi Makalesine bakın: <https://www.dell.com/support/article/sln153694>

### BIOS Güncellemesi

Önyüklenebilir bir USB sürücüsü kullanarak BIOS güncelleme dosyasını Windows'tan çalıştırabilir veya bilgisayardaki F12 Tek Seferlik önyükleme menüsünden BIOS'u güncelleyebilirsiniz.

2012'den sonra üretilmiş çoğu Dell bilgisayarda bu özellik vardır ve BIOS FLASH UPDATE'in sisteminizde bir önyükleme seçeneği olarak listelenip listelenmediğini görmek için F12 Tek Seferlik Önyükleme Menüsünden bilgisayarınızı önyükleyerek bunu doğrulayabilirsiniz. Bu seçenek listeleniyorsa BIOS, bu BIOS güncelleme seçeneğini destekliyor demektir.

**ⓘ NOT:** Yalnızca F12 Tek Seferlik önyükleme menüsünde BIOS Flash Update seçeneği olan bilgisayarlar bu işlevi kullanabilir.

### Tek Seferlik önyükleme menüsünden güncelleme

BIOS'unuzu F12 Tek Seferlik Önyükleme menüsünden güncellemek için şunlara ihtiyacınız vardır:

- FAT32 dosya sistemi ile biçimlendirilmiş USB sürücü (sürücünün önyüklenabilir olması gerekmez).
- Dell Desteği web sitesinden indirip USB sürücünün köküne kopyaladığınız yürütülebilir BIOS dosyası
- Bilgisayara bağlı AC güç adaptörü
- BIOS'u sıfırlayan işlevsel bilgisayar pili

F12 menüsünden BIOS güncelleme işlemi yapmak için aşağıdaki adımları uygulayın:

**⚠ DİKKAT: BIOS güncelleme işlemi sırasında bilgisayarı kapatmayın. Bilgisayarınızı kapatırsanız bilgisayar önyükleme yapmayabilir.**

1. Bilgisayar kapalı durumdayken, güncelleme dosyasını kopyaladığınız USB sürücüyü bilgisayardaki bir USB bağlantı noktasına takın.
2. Bilgisayarı açın ve F12 tuşuna basarak Tek Seferlik Önyükleme Menüüne erişin, fareyi veya ok tuşlarını kullanarak BIOS Update'i vurgulayın, ardından Enter tuşuna basın.  
BIOS sıfırlama menüsü gösterilir.
3. **Dosyadan Sıfırla**'ya tıklayın.
4. Harici USB aygıtını seçin.
5. Dosya seçin ve sıfırlama hedef dosyasına çift tıklayın, ardından **Gönder**'e tıklayın.
6. **BIOS'u Güncelle** öğesine tıklayın. Bilgisayar, BIOS'u sıfırlamak üzere yeniden başlatılır.
7. BIOS güncellemesi tamamlandıktan sonra bilgisayar yeniden başlatılacaktır.

## Sistem ve kurulum parolası

**Tablo 33. Sistem ve kurulum parolası**

Parola türü	Açıklama
Sistem parolası	Sistemizde oturum açmak için girmeniz gereken paroladır.
Kurulum parolası	Bilgisayarınızın BIOS ayarlarına erişmek ve burada değişiklikler yapmak için girmeniz gereken paroladır.

Bilgisayarınızı güvenceye almak için bir sistem parolası ve bir kurulum parolası oluşturabilirsiniz.

**⚠ DİKKAT: Parola özellikleri, bilgisayarınızdaki veriler için temel bir güvenlik seviyesi sağlar.**

**⚠ DİKKAT: Kilitli değilse veya sahihsiz bırakılmışsa, bilgisayarınızdaki verilere herkes erişebilir.**

**ℹ NOT:** Sistem ve kurulum parolası özelliği devre dışı bırakılır.

## Bir sistem kurulum parolası atama

Yeni bir **Sistem veya Yönetici Parolası**'nı yalnızca durum **Ayarlı Değil** olduğunda atayabilirsiniz.

Sistem kurulumuna girmek için, bilgisayar açıldıktan veya yeniden başlatıldıktan hemen sonra F12 tuşuna basın.

1. **Sistem BIOS'u** veya **Sistem Kurulumu** ekranında, **Güvenlik** öğesini seçin ve Enter tuşuna basın.  
**Güvenlik** ekranı görüntülenir.
2. **Sistem/Yönetici Parolası** öğesini seçin ve **Yeni parolayı girin** alanında bir parola oluşturun.  
Sistem parolasını atamak için şu yönergeleri kullanın:
  - Bir parola en çok 32 karaktere sahip olabilir.
  - En az bir özel karakter: ! " # \$ % & ' ( ) \* + , - . / : ; < = > ? @ [ \ ] ^ \_ ` { | }
  - 0 ile 9 arasındaki sayılar.
  - A'dan Z'ye büyük harfler.
  - a'dan z'ye küçük harfler.
3. **Yeni parolayı onaylayın** alanında önceden girdiğiniz sistem parolasını yazın ve **Tamam** öğesine tıklayın.
4. Esc tuşuna basın ve kendiliğinden açılır iletide istenen değişiklikleri kaydedin.
5. Değişiklikleri kaydetmek için Y tuşuna basın.  
Bilgisayar yeniden başlar.

## Mevcut sistem kurulum parolasını silme veya deęiřtirme

Mevcut Sistem ve Kurulum parolasını silmeye veya deęiřtirmeye alıřmadan nce, **Parola Durumu** kilidinin Aık olduęundan emin olun (Sistem Kurulumunda). **Parola Durumu**'u Kilitli ise, mevcut Sistem veya Kurulum parolasını silemezsiniz veya deęiřtirezsiniz.

Sistem Kurulumuna girmek iin, bilgisayar aıldıktan veya yeniden bařlatıldıktan hemen sonra F12 tuřuna basın.

1. **Sistem BIOS'u** veya **Sistem Kurulumu** ekranında, **Sistem Gvenlięi** ęesini seip Enter tuřuna basın. **System Security** (Sistem Gvenlięi) ekranı grntlenir.
2. **System Security (Sistem Gvenlięi)** ekranında, **Password Status (Parola Durumunun) Unlocked (Kilitli Deęil)** olduęunu doęrulayın.
3. **Sistem Parolası** ęesini sein, mevcut sistem parolasını deęiřtirin veya silin ve Enter ya da Tab tuřuna basın.
4. **Kurulum Parolası** ęesini sein, mevcut kurulum parolasını deęiřtirin veya silin ve Enter ya da Tab tuřuna basın.

**NOT:** Sistem ve/veya Kurulum parolasını deęiřtirirseniz, istendięinde yeni parolayı tekrar girin. Sistem ve/veya Kurulum parolasını silerseniz, istendięinde silme iřlemini onaylayın.

5. Esc tuřuna bastıęınızda, bir mesaj grntlenerek deęiřiklikleri kaydetmenizi saęlar.
6. Deęiřiklikleri kaydetmek ve System Setup (Sistem Kurulumu)'dan ıkmak iin Y tuřuna basın. Bilgisayar yeniden bařlar.

## BIOS (Sistem Kurulumu) ve Sistem parolalarını silme

Sistem veya BIOS parolalarını silmek iin [www.dell.com/contactdell](http://www.dell.com/contactdell) adresinde aıklandıęı gibi Dell teknik desteęe bařvurun.

**NOT:** Windows veya uygulama parolalarını sıfırlama hakkında bilgi iin Windows veya uygulamanızla birlikte verilen belgelere bakın.

Bu bölümde, sürücülerini yükleme hakkındaki yönergelerin yanı sıra desteklenen işletim sistemleri hakkındaki bilgiler yer almaktadır.

#### Konular:

- Desteklenen işletim sistemleri
- Windows sürücülerini indirme
- Ağ adaptörü sürücülerini
- Ses sürücülerini
- Ekran adaptörü
- Güvenlik sürücülerini
- Depolama denetleyicisi
- Sistem aygıt sürücülerini
- Diğer aygıt sürücülerini

## Desteklenen işletim sistemleri

Tablo 34. Desteklenen işletim sistemleri



Desteklenen işletim sistemleri	Açıklama
Windows işletim sistemi	<ul style="list-style-type: none"> <li>• Microsoft Windows 10 Home (64 bit)</li> <li>• Microsoft Windows 10 Pro (64 bit)</li> <li>• Microsoft Windows 10 Pro National Academic (64 bit)</li> <li>• Microsoft Windows 10 Home National Academic (64 bit)</li> </ul>
Diğer	<ul style="list-style-type: none"> <li>• Ubuntu 16.04 SP1 LTS (64 bit)</li> <li>• Neoklylin v6.0 SP4 (yalnızca Çin)</li> </ul>

## Windows sürücülerini indirme

1. açın.
2. **Dell.com/support** adresine gidin.
3. **Ürün Desteği** seçeneğine tıklayın, Servis Etiketini girin ve **Gönder** düğmesine tıklayın.  
 **NOT:** Servis Etiketiniz yoksa otomatik algılama özelliğini kullanın veya modelinizi manuel olarak bulun.
4. **Drivers and Downloads (Sürücüler ve Yüklemeler)** ögesini tıklayın.
5. yüklü olan işletim sistemini seçin.
6. Sayfayı aşağı doğru kaydırın ve yüklenecek sürücüyü seçin.
7. için sürücüyü indirmek amacıyla **Dosyayı İndir** seçeneğine tıklayın.
8. İndirme işlemi tamamlandıktan sonra, sürücü dosyasını kaydettiğiniz klasöre gidin.
9. Sürücü dosyası simgesine çift tıklayın ve ekrandaki talimatları uygulayın.





## Ağ adaptörü sürücülerini

Ağ adaptörü sürücülerinin sisteme yüklendiğinden emin olun.

- ▼  Network adapters
  -  Realtek PCIe GBE Family Controller



## Ses sürücüleri

Ses sürücülerinin bilgisayara yüklendiğinden emin olun.

- ▼  Audio inputs and outputs
  -  Speakers (2- High Definition Audio Device)
- ▼  Sound, video and game controllers
  -  High Definition Audio Device
  -  High Definition Audio Device

## Ekran adaptörü

Ekran adaptörü sürücülerinin sisteme yüklenmiş olup olmadığını doğrulayın.

- ▼  Display adapters
  -  Intel(R) UHD Graphics 630



## Güvenlik sürücüleri

Güvenlik sürücülerinin sisteme yüklenmiş olup olmadığını doğrulayın.

- ▼  Security devices
  -  Trusted Platform Module 2.0

## Depolama denetleyicisi

Depolama denetim sürücülerinin sisteme yüklendiğinden emin olun.

- ▼  Storage controllers
  -  Intel(R) Desktop/Workstation/Server Express Chipset SATA RAID Controller
  -  Microsoft Storage Spaces Controller

## Sistem aygıt sürücüleri

Sistem aygıt sürücülerinin sisteme yüklendiğinden emin olun.

- System devices
  - ACPI Fan
  - ACPI Fan
  - ACPI Fan
  - ACPI Fan
  - ACPI Fan
  - ACPI Fixed Feature Button
  - ACPI Power Button
  - ACPI Processor Aggregator
  - ACPI Thermal Zone
  - CannonLake LPC Controller (H370) - A304
  - CannonLake PCI Express Root Port #5 - A33C
  - CannonLake SMBus - A323
  - CannonLake SPI (flash) Controller - A324
  - CannonLake Thermal Subsystem - A379
  - Composite Bus Enumerator
  - High Definition Audio Controller
  - High precision event timer
  - Intel(R) Management Engine Interface
  - Intel(R) Power Engine Plug-in
  - Intel(R) Xeon(R) E3 - 1200/1500 v5/6th Gen Intel(R) Core(TM) Gaussian Mixture Model - 1911
  - Microsoft ACPI-Compliant System
  - Microsoft System Management BIOS Driver
  - Microsoft UEFI-Compliant System
  - Microsoft Virtual Drive Enumerator
  - Microsoft Windows Management Interface for ACPI
  - Microsoft Windows Management Interface for ACPI
  - Microsoft Windows Management Interface for ACPI
  - NDIS Virtual Network Adapter Enumerator
  - Numeric data processor
  - PCI Express Root Complex
  - PCI standard host CPU bridge
  - PCI standard RAM Controller
  - Plug and Play Software Device Enumerator
  - Programmable interrupt controller
  - Remote Desktop Device Redirector Bus
  - System CMOS/real time clock
  - System timer
  - UMBus Root Bus Enumerator



## Diğer aygıt sürücüleri

Aşağıdaki sürücülerin sisteme önceden yüklenmiş olup olmadığını doğrulayın.



### Evrensel Seri Veriyolu Denetleyicisi

- Universal Serial Bus controllers
  - Intel(R) USB 3.1 eXtensible Host Controller - 1.10 (Microsoft)
  - USB Root Hub (USB 3.0)



## Yazılım bileşenleri

- ▼  Software devices
  -  Microsoft Device Association Root Enumerator
  -  Microsoft GS Wavetable Synth

## Bağlantı Noktaları (COM ve LPT)

- ▼  Ports (COM & LPT)
  -  Communications Port (COM1)

## Fareler ve diğer işaret aygıtları

- ▼  Mice and other pointing devices
  -  HID-compliant mouse

Bellenim

Ürün bilgisi

## Yardıma alma

### Konular:

- [Dell'e Başvurma](#)

## Dell'e Başvurma

**NOT:** Etkin bir İnternet bağlantınız yoksa, başvuru bilgilerinizi satış faturanızda, irsaliyede, fişte veya Dell ürün kataloğunda bulabilirsiniz.

Dell birden fazla çevrimiçi ve telefon tabanlı destek ve servis seçeneği sunar. Kullanılabilirlik ülkeye ve ürüne göre değişir ve bazı hizmetler bulunduğunuz bölgede olmayabilir. Satış, teknik destek veya müşteri hizmetleri ile ilgili konularda Dell'e başvurmak için:

1. **Dell.com/support** adresine gidin.
2. Destek kategorinizi seçin.
3. Sayfanın altındaki **Ülke/Bölge Seçin** açılan menüsünden ülkenizi veya bölgenizi doğrulayın.
4. Gereksiniminize uygun hizmet veya destek bağlantısını seçin.