

Dell OptiPlex 3060 Tower

Opsætnings- og specifikationsvejledning



Bemærk, forsigtig og advarsel

 **BEMÆRK:** En NOTE angiver vigtige oplysninger, som hjælper dig med at bruge produktet bedre.

 **FORSIGTIG:** **FORSIGTIG** angiver enten en mulig beskadigelse af hardware eller tab af data, og oplyser dig om, hvordan du kan undgå dette problem.

 **ADVARSEL:** **ADVARSEL** angiver risiko for tingskade, legemsbeskadigelse eller død.

Indholdsfortegnelse

Kapitel 1: Konfigurer din computer.....	5
Kapitel 2: Chassis.....	8
Set forfra.....	8
Vist bagfra.....	9
Kapitel 3: Systemspecifikationer.....	10
Processor.....	10
Hukommelse.....	11
Opbevaring.....	11
Chipsæt.....	12
Harddisk- og Optane-hukommelseskonfiguration.....	12
Lyd.....	12
Video.....	13
Kommunikation.....	14
Porte og stik.....	14
Systemkortstik.....	14
Strømforsyning.....	15
Mål for det fysiske system.....	15
Sikkerhed.....	15
Miljø.....	16
Kapitel 4: BIOS-opsætning.....	17
Oversigt over BIOS.....	17
Startmenu.....	17
Åbning af programmet BIOS-opsætning.....	18
Navigationstaster.....	18
Opstartsmenu til éngangsbrug.....	18
Indstillinger i systeminstallationsmenuen.....	18
Generelle indstillinger.....	19
Systemoplysninger.....	19
Indstillinger for videoskærm.....	21
Sikkerhed.....	21
Secure Boot indstillinger.....	22
Indstillinger af Intel Software Guard Extensions.....	23
Performance (Ydelse).....	23
Strømstyring.....	24
POST-adfærd.....	25
Virtualiseringsunderstøttelse.....	25
Trådløse indstillinger.....	25
Maintenance (Vedligeholdelse).....	26
Systemlogfiler.....	26
Avanceret konfiguration.....	26
SupportAssist System Resolution (SupportAssist-systemopløsning).....	27

Sådan opdateres BIOS'en.....	27
Sådan opdateres BIOS'en i Windows.....	27
Sådan opdateres BIOS i Linux og Ubuntu.....	27
Sådan opdateres BIOS ved hjælp af USB-drevet i Windows.....	27
Opdatering af BIOS fra F12-engangsstartmenuen.....	28
System- og opsætningsadgangskode.....	28
Tildeling af en systemopsætningsadgangskode.....	29
Sådan slettes eller ændres en eksisterende systemopsætningsadgangskode.....	29
Rydning af BIOS (systemopsætning) og systemadgangskoder.....	30
Kapitel 5: Software.....	31
Understøttede operativsystemer.....	31
Download af Windows-drivere.....	31
Drivere til netværksadapter.....	31
Lyddrivere.....	32
Skærmadapter.....	32
Sikkerhedsdrivere.....	32
Storage-controller.....	32
Systemenhedsdrivere.....	33
Andre enhedsdrivere.....	33
Kapitel 6: Sådan får du hjælp.....	35
Kontakt Dell.....	35

Konfigurer din computer

1. Tilslut tastaturet og mus.

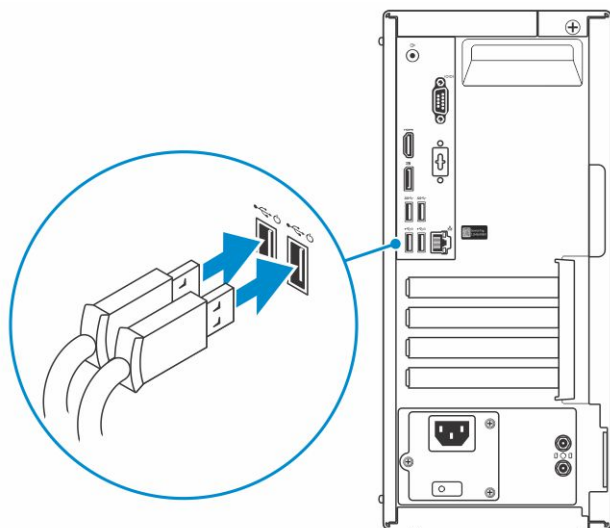

2. Opret forbindelse til dit netværk ved hjælp af et kabel eller trådløst netværk.

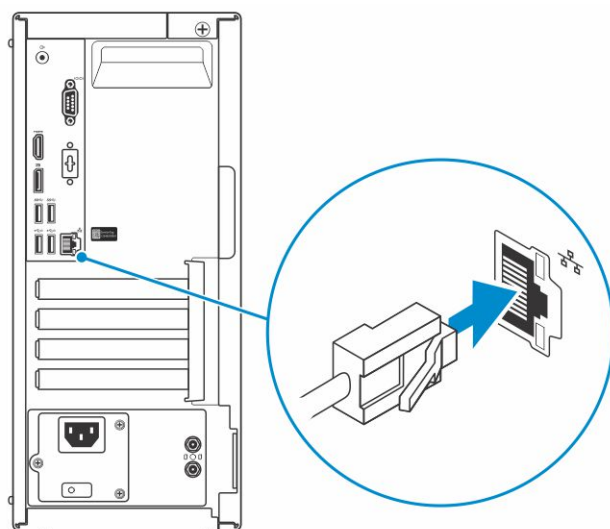

3. Tilslut skærmen.

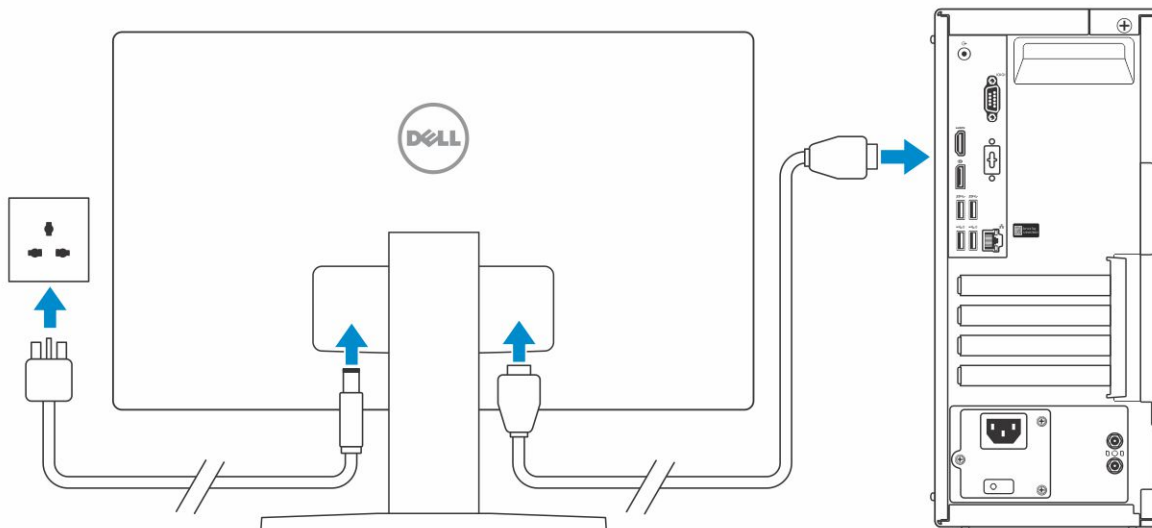

BEMÆRK: Hvis du bestilte din computer med et diskret grafik kort, er HDMI-porten og DisplayPort på computerens bagpanel tildækket. Tilslut skærmen til det dedikerede grafik kort.

4. Tilslut strøm kablet.

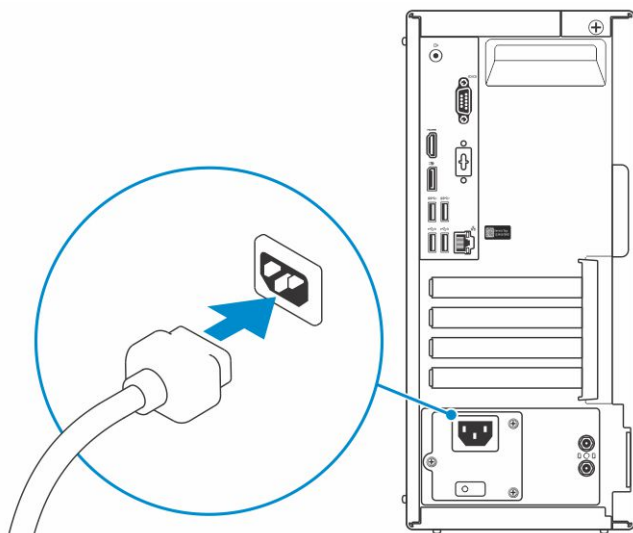

5. Tryk på Tænd/sluk-knappen.

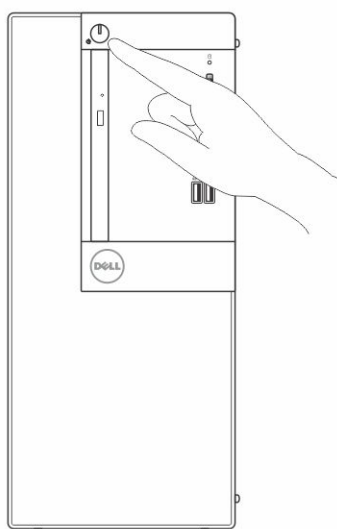

6. Følg instruktionerne på skærmen for at færdiggøre Windows-opsætning:

a. Tilslut til et trådløst netværk.

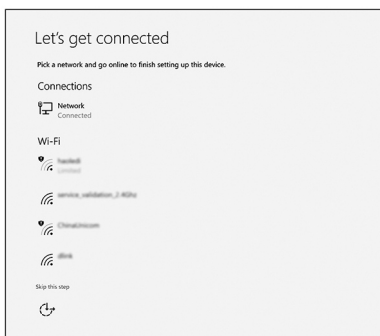



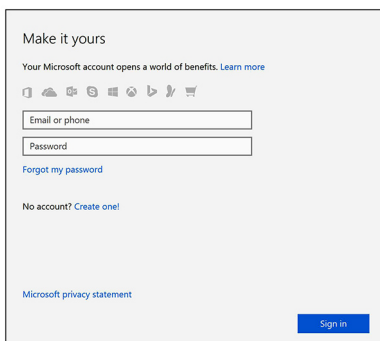

b. Log på din Microsoft-konto eller opret en ny konto.

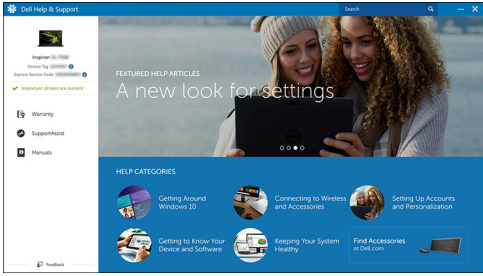

7. Find Dell-apps.

Tabel 1. Find Dell-apps

Dell-apps	Beskrivelse
	Registrer din computer
	Dells Hjælp og Support 
	SupportAssist— Tjek og opdater din computer

Chassis

Dette kapitel viser chassis fra forskellige vinkler, herunder porte og stik, og forklarer også kombinationerne af FN-genvejstasterne.

Emner:

- [Set forfra](#)
- [Vist bagfra](#)

Set forfra

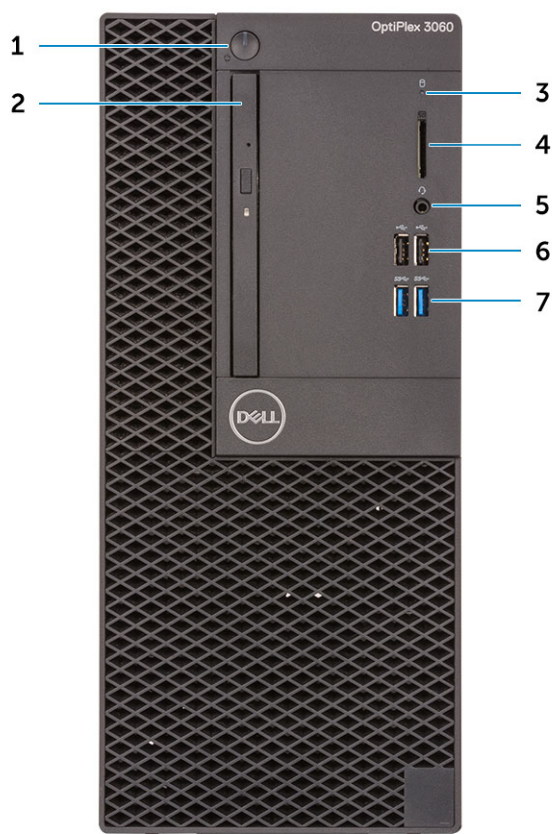

1. Tænd/sluk-knap og diagnostisk LED-strømindikator
2. Optisk drev (valgfrit)
3. Indikator for harddiskaktivitet
4. Hukommelseskortlæser (valgfri)
5. Port til headset/port til universelt lydстик (3,5 mm kombiport til høretelefoner/mikrofon)
6. USB 2.0-porte (2)
7. USB 3.1, 1. gen.-porte (2)

Vist bagfra

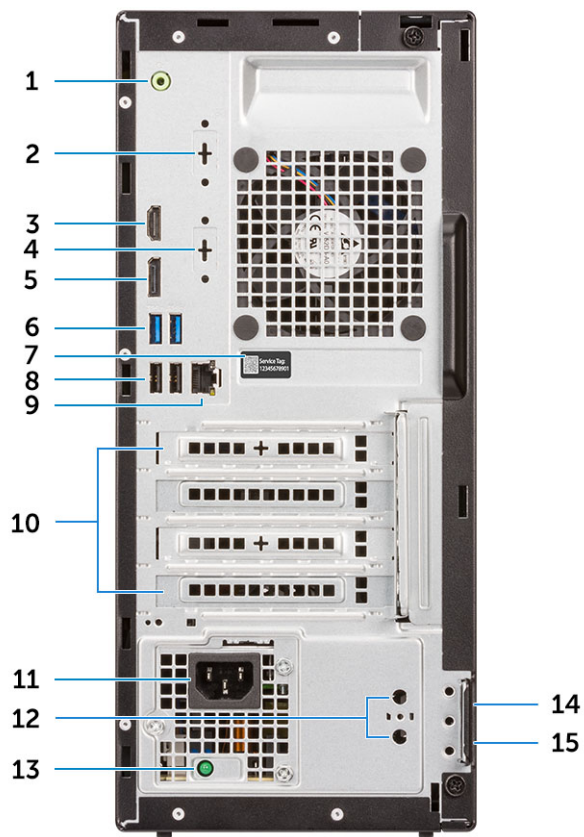

1. Linjeudgang
2. Seriel port (valgfrit)
3. HDMI-port
4. DP1.2/HDMI2.0/VGA/seriel/seriel-PS/2 (valgfrit)
5. DisplayPort
6. USB 3.1 Gen 1-porte (2)
7. Servicemærke
8. USB 2.0 porte (understøtter SmartPower On)
9. Netværksport
10. Åbninger til udvidelseskort (4)
11. Strømsstikport
12. Stik til ekstern antenne (2) (valgfrit tilbehør)
13. Indikator til diagnosticering af strømforsyning
14. Slot til Kensington-sikkerhedskabel
15. Øje til hængelås

Systemspecifikationer

BEMÆRK: Udvalget kan variere alt afhængigt af regionen. Følgende specifikationer er udelukkende dem, som ifølge loven skal følge med computeren. Du kan få yderligere oplysninger om din computers konfiguration ved at gå til **hjælp og support** i dit Windows-operativsystem og vælge at få vist oplysningerne om din computer.

Emner:

- Processor
- Hukommelse
- Opbevaring
- Chipsæt
- Harddisk- og Optane-hukommelseskonfiguration
- Lyd
- Video
- Kommunikation
- Porte og stik
- Systemkortstik
- Strømforsyning
- Mål for det fysiske system
- Sikkerhed
- Miljø

Processor

Global Standard Products (GSP) er en underkategori af Dells relationsprodukter, som bliver administreret med henblik på tilgængelighed og synkroniserede overgange på globalt plan. De sikrer, at den samme platform kan købes i hele verden. Det giver kunderne mulighed for at mindske antallet af konfigurationer, som skal administreres på globalt plan, hvilket sænker omkostningerne. De gør også virksomheder i stand til at implementere globale IT-standarder ved at fastlåse bestemte produktkonfigurationer i hele verden. GSP-processorerne, som er anført nedenfor, kommer til at være til rådighed for Dells kunder.

BEMÆRK: Antal processorer er ikke et mål for ydeevne. Tilgængeligheden af processorer kan ændre sig og kan variere mellem regioner/lande

Tabel 2. Processorspecifikationer

Type	UMA Graphics
Intel Celeron G4900 (2 kerner/2 MB cache/2 tråde/op til 3,1 GHz/65 W); understøtter Windows 10/Linux	Intel UHD Graphics 610 med delt grafikhukommelse
Intel Pentium Gold G5400 (2 kerner/4 MB cache/4 tråde/3,7 GHz/65 W); understøtter Windows 10/Linux	Intel UHD Graphics 610 med delt grafikhukommelse
Intel Pentium Gold G5500 (2 kerner/4 MB cache/4 tråde/3,8 GHz/65 W); understøtter Windows 10/Linux	Intel Ultra HD Graphics 630
Intel Core i3-8100 (4 kerner/6 MB cache/4 tråde/3,6 GHz/65 W); understøtter Windows 10/Linux	Intel HD Graphics 630
Intel Core i3-8300 (4 kerner/8 MB cache/4 tråde/3,7 GHz/65 W); understøtter Windows 10/Linux	Intel HD Graphics 630

Tabel 2. Processorspecifikationer (fortsat)

Type	UMA Graphics
Intel Core i5-8400 (6 kerner/9 MB cache/6 tråde/op til 4,0 GHz/65 W); understøtter Windows 10/Linux	Intel HD Graphics 630
Intel Core i5-8500 (6 kerner/9 MB cache/6 tråde/op til 4,1 GHz/65 W); understøtter Windows 10/Linux	Intel HD Graphics 630
Intel Core i7-8700 (6 kerner/12 MB cache/12 tråde/op til 4,6 GHz/65 W); understøtter Windows 10/Linux	Intel HD Graphics 630

Hukommelse

Tabel 3. Hukommelsesspecifikationer

Funktioner	Specifikationer
Minimumkonfiguration af hukommelse	4 GB
Maksimumkonfiguration af hukommelse	32 GB
Antal slots	2 UDIMM
Maksimal hukommelse hver slot understøtter	16 GB
Hukommelseskonfigurationer	<ul style="list-style-type: none"> ● 4 GB - 1 x 4 GB ● 8 GB - 1 x 8 GB ● 8 GB - 2 x 4 GB ● 16 GB - 2 x 8 GB ● 16 GB - 1 x 16 GB ● 32 GB - 2 x 16 GB
Type	DDR4 SDRAM (kun ikke-ECC-hukommelse)
Hastighed	<ul style="list-style-type: none"> ● 2666 MHz ● 2400 MHz på Celeron-, Pentium- og i3-processor

Opbevaring

Tabel 4. Lagerspecifikationer

Type	Formfaktor	Grænseflade	Kapacitet
Et solid state-drev (SSD)	M.2 2230 eller 2280	<ul style="list-style-type: none"> ● SATA AHCI, op til 6 Gbps ● PCIe 2.0 x 4 (NVMe SSD) op til 16Gbps. ● SATA C20 SED SSD 	<ul style="list-style-type: none"> ● Op til 512 GB ● Op til 1 TB ● Op til 512 GB
En 3,5"		SATA 3.0, op til 6 Gbps	Op til 2 TB, op til 7200 RPM
To 2,5-tommers harddiskdrev (HDD)		SATA AHCI, op til 6 Gbps	Op til 2 TB, op til 7200 RPM
Et 2,5-tommers selvkrypterende harddiskdrev (SED HDD)		SATA AHCI, op til 6 Gbps	Op til 512 GB, op til 7200 RPM

Chipsæt

Tabel 5. Chipsætspecifikationer

Type	Intel H370
Ikke-flygtig hukommelse på chipsæt	Ja
BIOS-konfiguration SPI (Serial Peripheral Interface)	256 Mbit (32 MB) placeret på SPI_FLASH på chipset
Sikkerhedsenhed med Trusted Platform Module (TPM) 2.0 (Separat TPM aktiveret)	24 KB placeret på TPM 2.0 på chipset
Firmware-TPM (separat TPM deaktiveret)	Som standard er Platform Trust Technology-funktionen synlig for operativsystemet
NIC EEPROM	LOM-konfiguration indeholdt i LOM e-fuse – ingen dedikeret LOM EEPROM

Harddisk- og Optane-hukommelseskonfiguration

Tabel 6. Harddisk- og Optane-hukommelseskonfiguration

Primært/Opstartsdrev	Specifikationer
1 x 2,5-tommers harddisk med M.2 Optane	2,5 500 GB 7200 rpm harddisk + Intel Optane Memory
1 x 2,5-tommers harddisk med M.2 Optane	2,5 1 TB 7200 rpm harddisk + Intel Optane Memory
1 x 2,5-tommers harddisk med M.2 Optane	2,5 2 TB 5400 rpm harddisk + Intel Optane Memory
1 x 3,5-tommers harddisk med M.2 Optane	3,5 500 GB 7200 rpm harddisk + Intel Optane Memory
1 x 3,5-tommers harddisk med M.2 Optane	3,5 1 TB 7200 rpm harddisk + Intel Optane Memory
1 x 3,5-tommers harddisk med M.2 Optane	3,5 2 TB 7200 rpm harddisk + Intel Optane Memory

Lyd

Tabel 7. Lydspecifikationer

Funktioner	Specifikationer
Controller	Realtek ALC3234
Type	Integreret
Højtalere	Intern højttaler (mono)
Grænseflade	<ul style="list-style-type: none">• Port til headset/port til universelt lydstick – 3,5 mm kombiport til høretelefoner/mikrofon (foran)• Dell 2.0 højttalersystem - AE215 (valgfrit)• Dell 2.1 højttalersystem - AE415 (valgfrit)• Dell AX210 USB stereohøjtalere (valgfrit)• Dell 360 trådløst højttalersystem - AE715 (valgfrit)• AC511 soundbar (valgfrit)• Dell professionel soundbar - AE515 (valgfrit)• Dell stereosoundbar - AX510 (valgfrit)

Tabel 7. Lydspecifikationer (fortsat)

Funktioner	Specifikationer
	<ul style="list-style-type: none"> • Dell Performance USB-headset - AE2 (valgfrit) • Dell Pro stereoheadsets - UC150/UC350 (valgfrit)
Intern højttalerforstærker	2 W (RMS) pr. kanal

Video

Tabel 8. Video

Controller	Type	CPU-afhængighed	Grafisk hukommelsestype	Kapacitet	Ekstern skærmunderstøttelse	Maksimal opløsning
Intel UHD 630-grafikkort	UMA	Intel Pentium Gold G5500T	Integreret	Delt systemhukommelse	DisplayPort 1.2 HDMI 1.4 DP/HDMI 2.0b/VGA (valgfrit)	DP 1.2 maks. 4096 x 2304 @ 60 Hz HDMI 1.4 maks. 4096 x 2160 @ 30 Hz, 1.VGA maks. 1920 x 1080 @ 60 Hz 2.DP 1.2 4096 x 2304 @ 60 Hz
Intel UHD 610-grafikkort	UMA	Intel Celeron G4900T Intel Pentium Gold G5400T	Integreret	Delt systemhukommelse	DisplayPort 1.2 HDMI 1.4 DP/HDMI 2.0b/VGA (valgfrit)	DP 1.2 maks. 4096 x 2304 @ 60 Hz HDMI 1.4 maks. 4096 x 2160 @ 30 Hz, 1.VGA maks. 1920 x 1080 @ 60 Hz 2.DP 1.2 4096 x 2304 @ 60 Hz
Intel HD Graphics 630	UMA	Intel Core i3-8100T Intel Core i3-8300T Intel Core i5-8400T Intel Core i5-8500T Intel Core i7-8700T	Integreret	Delt systemhukommelse	DisplayPort 1.2 HDMI 1.4 DP/HDMI 2.0b/VGA (valgfrit)	DP 1.2 maks. 4096 x 2304 @ 60 Hz HDMI 1.4 maks. 4096 x 2160 @ 30 Hz, 1.VGA maks. 1920 x 1080 @ 60 Hz 2.DP 1.2 4096 x 2304 @ 60 Hz

Kommunikation

Tabel 9. Kommunikation

Funktioner	Specifikationer
Netværkskort	Realtek RTL8111HSD-CG Ethernet LAN 10/100/1000
Wireless (Trådløst)	<ul style="list-style-type: none">• Qualcomm QCA9377 Dual-band 1x1 802.11ac Wireless med MU-MIMO + Bluetooth 4.1, 2,4 Ghz - 5 Ghz.• Qualcomm QCA61x4A Dual-band 2x2 802.11ac Wireless med MU-MIMO + Bluetooth 4.2, 2,4 Ghz - 5 Ghz.• Intel Wireless-AC 9560, Dual-band 2x2 802.11ac Wi-Fi med MU-MIMO + Bluetooth 5, 2,4 Ghz - 5 Ghz.

Porte og stik

Tabel 10. Porte og stik

Funktion	Specifikation
Hukommelseskortlæser	SD 4.0 hukommelseskortlæser (valgfrit)
USB	<ul style="list-style-type: none">• To USB 2.0-porte• To USB 2.0-porte (understøtter Smart Power On)• Fire USB 3.1 Gen. 1-porte• Internt USB
Sikkerhed	Kensington-slot til lås
Audio	<ul style="list-style-type: none">• Universelt lydстик (3,5 mm kombiport til høretelefoner/ mikrofon)• Linje-ud-port
Video	<ul style="list-style-type: none">• DisplayPort 1.2• HDMI 1.4 (UMA)• DP/HDMI2.0b/VGA-port (valgfrit)
Netværkskort	Et RJ-45 stik
Seriell port	En seriell port (valgfrit)
Parallel port	En parallel port (valgfrit)

Systemkortstik

Tabel 11. Systemkortstik

Stik	Beskrivelse
Serielt ATA (SATA)-stik	3 (2 porte understøttelsesstandard Rev 3.0, resten af portene understøttelsesstandard Rev 2.0)
PCIe X16-slot	1 - (Understøttelsesstandard Rev 3.0)
PCIe X1-slot	3

Strømforsyning

Tabel 12. Strømforsyning

Funktioner	Specifikationer
Indgangsspænding	100-240 V, 1,6 A, 50-60 Hz
Indgangsstrøm (maksimum)	<ul style="list-style-type: none">• 260 W PSU (APFC fuldt interval) (Kun Kina)• 260 W PSU (EPA Bronze)• 260 W PSU (EPA Platinum) (Kun Brasilien)

Mål for det fysiske system

Tabel 13. Mål for det fysiske system

Funktioner	Specifikationer
Kabinetvolumen (liter)	14,77
Kabinetvægt (pund / kilogram)	17,49/7,93

Tabel 14. Kabinet-dimensioner

Funktioner	Specifikationer
Højde (tommer / centimeter)	13,8/35
Bredde (tommer / centimeter)	6,10/15,40
Dybde (tommer / centimeter)	10,80/27,40
Forsendelsesvægt (pund / kilogram – inklusiv emballeringsmateriale)	20,96/9,43

Tabel 15. Emballeringsparametre

Funktioner	Specifikationer
Højde (tommer / centimeter)	13,19/33,50
Bredde (tommer / centimeter)	19,40/49,40
Dybde (tommer / centimeter)	15,50/39,40

Sikkerhed

Tabel 16. Sikkerhed

Specifikationer	Optiplex 3060 Tower
Trusted Platform Module (TPM) 2.0 ¹	Integreret på systemkort
Kabeldæksel	(valgfrit tilbehør)
Kabinettets indtrængningskontakt	Optional
Dell Smartcard Keyboard	(valgfrit tilbehør)
Kabinet-låseslot og loop-support	Standard

¹TPM er ikke tilgængelig i alle lande.

Miljø

BEMÆRK: For at få flere oplysninger om Dells miljømæssige tilbud skal du gå til afsnittet om miljømæssige egenskaber. Gå til din specifikke region for at se tilgængeligheden.

Tabel 17. Miljø

Detaljer	Specifikationer
Energieffektiv strømforsyning	Valgfrit tilbehør
80 plus bronzecertificering	260 W EPA bronze
80 plus platincertificering	260 W EPA platin
Enheden kan udskiftes af kunden	Nej
Genanvendelig emballage	Ja
MultiPack-emballerung	Valgfrit, kun USA

BIOS-opsætning

⚠ FORSIGTIG: Medmindre du er en erfaren computerbruger, skal du undlade at ændre indstillingerne for dette program. Visse ændringer kan medføre, at computeren ikke fungerer korrekt.

i BEMÆRK: Afhængigt af computeren og de installerede enheder er det muligvis ikke alle elementer i dette afsnit, der vises.

i BEMÆRK: Før du ændrer BIOS opsætningsprogram, anbefales det, at du skriver BIOS-opsætningens skærminformationer ned til fremtidig brug.

Brug BIOS opsætningsprogrammet til de følgende formål:

- Få oplysninger omkring hardwaren, der er monteret i computeren, såsom mængden af RAM og størrelsen på harddisken.
- Skift systemkonfigurationsoplysningerne.
- Indstil eller skift et brugervalgsindstilling, såsom; brugerens kodeord, typen af harddisk monteret og aktivering eller deaktivering af basisenheder.

Emner:

- [Oversigt over BIOS](#)
- [Startmenu](#)
- [Åbning af programmet BIOS-opsætning](#)
- [Navigationstaster](#)
- [Opstartsmenu til éngangsbrug](#)
- [Indstillinger i systeminstallationsmenuen](#)
- [Sådan opdateres BIOS'en](#)
- [System- og opsætningsadgangskode](#)
- [Rydning af BIOS \(systemopsætning\) og systemadgangskoder](#)

Oversigt over BIOS

BIOS styrer datastrømmen mellem computerens operativsystem og de tilsluttede enheder, så som harddisk, videoadapter, tastatur, mus og printer.

Startmenu

Tryk på <F12>, når Dell-logoet vises, for at se en engangsstartmenu med en liste over gyldige startenheder på systemet. Menupunkterne Diagnostics (Diagnosticering) og BIOS Setup (BIOS-konfiguration) er også tilgængelige i menuen. Enhederne i menuen Start afhænger af systemets startenheder. Denne menu er nyttig, hvis du forsøger at starte fra en bestemt enhed eller vil køre en diagnosticering af systemet. Brug af startmenuen ændrer ikke på den startrækkefølge, der er lagret i BIOS.

Indstillingerne er:

- UEFI-opstart:
 - Windows Boot Manager
- Andre indstillinger:
 - BIOS-opsætning
 - BIOS Flash-opdatering
 - Diagnosticering
 - Skift indstillinger for starttilstand

Åbning af programmet BIOS-opsætning

1. Tænd computeren
2. Tryk på F2 med det samme for at åbne BIOS-opsætningsprogrammet.

 **BEMÆRK:** Hvis du venter for længe, og operativsystemlogoet vises, skal du fortsætte med at vente, indtil du ser skrivebordet. Sluk så computeren, og prøv igen.

Navigationstaster

 **BEMÆRK:** For de fleste af indstillingerne i systeminstallationsmenuen, registreres ændringerne, du foretager, men de træder ikke i kraft, før systemet genstartes.

Tabel 18. Navigationstaster

Taster	Navigation
Op-pil	Flytter til forrige felt.
Ned-pil	Flytter til næste felt.
Enter	Vælger en værdi i det valgte felt (hvis det er relevant) eller følger linket i feltet.
Mellemrumstast	Udfolder eller sammenfolder en rulleliste, hvis relevant.
Tab	Flytter til næste fokusområde.  BEMÆRK: Kun for standard grafisk browser.
Esc	Flytter til forrige side, indtil du får vist hovedskærmen. Ved at trykke på Esc (Escape-tasten) på hovedskærmen vises der en meddelelse, der beder dig om at gemme alle ændringer, som ikke er gemt, og genstarter systemet.

Opstartsmenu til éngangsbrug

Du får adgang til **opstartsmenuen til éngangsbrug** ved at tænde for computeren og trykke på F12 med det samme.

 **BEMÆRK:** Det anbefales at slukke computeren, hvis den er tændt.

Engangsopstartens menu viser de enheder, som du kan starte fra, herunder diagnostiske indstillinger. Opstartsmenuens valgmuligheder er:

- Udtageligt drev (hvis tilgængelig)
- STXXXX-drev (hvis tilgængeligt)
 **BEMÆRK:** XXX-betegner SATA-drevnummeret.
- Optisk drev (hvis tilgængelig)
- SATA-harddisk (hvis tilgængelig)
- Diagnosticering

Skærmen med startrækkefølgen viser også muligheden for at få adgang til skærmen System Setup (systemopsætning).

Indstillinger i systeminstallationsmenuen

 **BEMÆRK:** Afhængigt af computeren og dets monterede enheder, vil det muligvis ikke være alle enheder, der vises i dette afsnit.

Generelle indstillinger

Tabel 19. Generelt

Egenskab	Beskrivelse
System Information	<p>Viser følgende oplysninger:</p> <ul style="list-style-type: none"> System Information: Viser BIOS Version (BIOS-version), Service Tag (Servicemærke), Asset Tag (Aktivkode), Ownership Tag (Ejerskabskode), Ownership Date (Dato for ejerskab), Manufacture Date (Fremstillingsdato) og Express Service Code (Ekspreservicekode). Memory Information (Hukommelsesoplysninger): Viser Memory Installed (Installeret hukommelse), Memory Available (Tilgængelig hukommelse), Memory Speed (Hukommelseshastighed), Memory Channel Mode (Hukommelseskanaltilstand), Memory Technology (Hukommelsesteknologi), DIMM 1 Size (DIMM 1-størrelse) og DIMM 2 Size (DIMM 2-størrelse). PCI-oplysninger: Skærme Slot1, Slot2, Slot3, Slot4, Slot5_M.2, Slot6_M.2 Processor Information (Processoroplysninger): Viser Processor Type (Processortype), Core Count (Antal kerner), Processor ID (Processor-id), Current Clock Speed (Aktuel klokfrekvens), Minimum Clock Speed (Minimum klokfrekvens), Maximum Clock Speed (Maksimum klokfrekvens), Processor L2 Cache (Processor L2 cache-lager), Processor L3 Cache (Processor L3 cache-lager), HT Capable (HT-duelig) og 64-Bit Technology (64-Bit teknologi). Enhedsoplysninger: Skærme SATA-0, SATA 1, SATA 2, SATA 3, M.2 PCIe SSD-0, LOM MAC-adresse, skærmcontroller, lydcontroller, Wi-Fi-enhed og Bluetooth-enhed.
Boot Sequence	Lader dig angive rækkefølgen, i hvilken computeren forsøger at finde et operativsystem på de enheder, der er angivet på denne liste.
Advanced Boot Options	<p>Lader dig vælge Enable Legacy Option ROMs (Aktiver ældre ROM'er) under computerens UEFI-opstart. Denne indstilling er som standard aktiveret.</p> <ul style="list-style-type: none"> Enable Legacy Option ROMs (Aktiver Legacy Option ROM'er) – Standardværdi Enable Attempt Legacy Boot (Aktiver forsøg på tidligere startindstilling)
UEFI Boot Path Security	Denne indstilling styrer, om systemet skal anmode brugeren om at indtaste administratoradgangskoden, når der bootes en UEFI-startsti fra F12-startmenuen:
Date/Time	Lader dig foretage indstillinger for dato og klokkeslæt. Skifter til systemets dato og klokkeslæt, der straks træder i kraft.

Systemoplysninger

Tabel 20. Systemkonfiguration

Egenskab	Beskrivelse
Integrated NIC	<p>Lader dig styre den indbyggede LAN-controller. Indstillingen 'Enable UEFI Network Stack' (Aktiver UEFI netværksstak) er ikke valgt som standard. Indstillingerne er:</p> <ul style="list-style-type: none"> Disabled (Deaktiveret) Enabled (Aktiveret) Enabled w/PXE (Aktiveret med PXE) (standard) <p>BEMÆRK: Afhængigt af computeren og de installerede enheder er det muligvis ikke alle elementer i dette afsnit, der vises.</p>
Seriell port	<p>Bestemmer hvordan den indbyggede serielle port virker.</p> <p>Vælg en indstilling:</p> <ul style="list-style-type: none"> Disabled (Deaktiveret) COM1 (valgt som standard) COM2

Tabel 20. Systemkonfiguration (fortsat)

Egenskab	Beskrivelse
	<ul style="list-style-type: none"> ● COM3 ● COM4
SATA Operation	<p>Lader dig konfigurere driftstilstanden for den integrerede harddisk-controller.</p> <ul style="list-style-type: none"> ● Disabled (Deaktiveret) = SATA-controllerne er skjulte ● AHCI = SATA er konfigureret til AHCI-tilstand ● RAID ON = SATA er konfigureret til at understøtte RAID-tilstand (som standard valgt).
Drives	<p>Lader dig aktivere eller deaktivere de forskellige installerede drev:</p> <ul style="list-style-type: none"> ● SATA-0 (aktiveret som standard) ● SATA-1 (aktiveret som standard) ● SATA-2 (aktiveret som standard) ● SATA-3 (aktiveret som standard) ● M.2 PCIe SSD-0 (aktiveret som standard)
Smart Reporting	<p>Dette felt styrer, om harddiskfejl for indbyggede drev rapporteres under systemstart. Indstillingen Enable Smart Reporting (Aktiver SMART-rapportering) er som standard deaktiveret.</p>
USB Configuration	<p>Lader dig aktivere eller deaktivere den integrerede USB-controller for:</p> <ul style="list-style-type: none"> ● Enable USB Boot Support (Aktiver USB-start-understøttelse) ● Enable Front USB Ports (Aktiver forreste USB-porte) ● Enable rear USB Ports (Aktiver bagerste USB-porte) <p>Alle indstillingerne er som standard enabled (aktiveret).</p>
Front USB Configuration	<p>Giver dig mulighed for at aktivere eller deaktivere de forreste USB-porte. Alle portene er som standard aktiveret.</p>
Rear USB Configuration	<p>Giver dig mulighed for at aktivere eller deaktivere de bagerste USB-porte. Alle portene er som standard aktiveret.</p>
USB PowerShare	<p>Med denne indstilling kan du oplade eksterne enheder såsom mobiltelefoner og musikafspiller. Denne indstilling er som standard deaktiveret.</p>
Audio (Lyd)	<p>Lader dig aktivere eller deaktivere den integrerede lydcontroller. Indstillingen Enable Audio (Aktiver lyd) er som standard valgt.</p> <ul style="list-style-type: none"> ● Enable Microphone (Aktiver mikrofon) ● Enable Internal Speaker (Aktiver intern højttaler) <p>Begge indstillinger er som standard aktiveret.</p>
Vedligeholdelse af støvfilter	<p>Lader dig aktivere eller deaktivere BIOS-meddelelser om at vedligeholde det valgfri støvfilter i din computer. BIOS vil generere en pre-boot påmindelse om at rense eller udskifte støvfilteret baseret på de indstillede intervaller. Indstillingen Disabled er valgt som standard.</p> <ul style="list-style-type: none"> ● Disabled (Deaktiveret) ● 15 dage ● 30 dage ● 60 dage ● 90 dage ● 120 dage ● 150 dage ● 180 dage
Miscellaneous Devices	<p>Giver dig mulighed for at aktivere eller deaktivere forskellige on board-enheder. Indstillingen Enable Secure Digital (SD) Card er valgt som standard.</p> <ul style="list-style-type: none"> ● Enable Secure Digital (SD) Card ● Secure Digital (SD) Card Boot ● Secure Digital (SD) Card read only mode (SD-kort i skrivebeskyttet tilstand)

Indstillinger for videoskærm

Tabel 21. Video

Egenskab	Beskrivelse
Primary Display	Denne indstilling gør det muligt at vælge den primære skærm, når der er flere controllere tilgængelige i systemet. <ul style="list-style-type: none">• Auto (standard)• Intel HD Graphics  BEMÆRK: Hvis du ikke vælger Auto, vil den indbyggede grafikenhed være tilgængelig og aktiveret.

Sikkerhed

Tabel 22. Sikkerhed

Egenskab	Beskrivelse
Admin Password	Lader dig indstille, ændre eller slette administratoradgangskoden.
System Password	Lader dig indstille, ændre eller slette systemadgangskoden.
Internal HDD-0 Password	Lader dig indstille, ændre eller slette computerens interne HDD.
Stærk adgangskode	Med denne indstilling kan du aktivere eller deaktivere stærk adgangskodebeskyttelse for systemet.
Password Configuration	Lader dig bestemme det minimalt og maksimalt tilladte antal tegn i administrator- og systemadgangskoder. Antallet af tegn er mellem 4 og 32.
Password Bypass	Med denne indstilling kan du omgå System (Boot) Password (Systemadgangskode (adgangskode ved start) og prompterne for adgangskoder til den interne harddisk under genstart af systemet. <ul style="list-style-type: none">• Disabled (Deaktiveret) – Der spørges altid efter systemets og den interne harddisks adgangskode, når de bliver indstillet. Denne indstilling er som standard deaktiveret.• Reboot Bypass (Omgåelse ved genstart) – Omgår adgangskodeprompten ved genstarter (varmstarter).  BEMÆRK: Systemet vil altid bede om adgangskoder for systemet og den interne harddisk, når der startes fra slukket tilstand (en koldstart). Systemet vil også altid bede om adgangskoder for alle harddiske i modulrummet.
Password Change	Med denne indstilling kan du bestemme om det er tilladt at foretage ændringer i systemets og harddiskens adgangskoder, når der er oprettet en administratoradgangskode. Allow Non-Admin Password Changes (Tillad ændringer af ikke-administratoradgangskoder) - Denne indstilling er som standard aktiveret.
UEFI Capsule Firmware Updates	Denne indstilling styrer, om dette system tillader BIOS-opdateringer via UEFI capsule-opdateringspakker. Denne indstilling er som standard valgt. Deaktiveres denne indstilling, blokeres BIOS-opdateringer fra tjenester såsom Microsoft Windows Update og Linux Vendor Firmware Service (LVFS).
TPM 2.0 Security	Lader dig styre om TPM (Trusted Platform Module) er synligt for operativsystemet. <ul style="list-style-type: none">• TPM On (TPM Til) (Standard)• Clear (Ryd)• PPI Bypass for Enable Commands (PPI forbigå aktiverede kommandoer)• PPI Bypass for Disabled Commands (PPI forbigå deaktiverede kommandoer)• PPI-forbigåelse for ryd-kommandoer (PPI Bypass for Clear Commands)• Attestation Enable (Certifikation aktiveret) (standard)• Key Storage Enable (Nøglelager aktiveret) (standard)• SHA-256 (standard) Vælg en indstilling: <ul style="list-style-type: none">• Deaktiveret

Tabel 22. Sikkerhed (fortsat)

Egenskab	Beskrivelse
	<ul style="list-style-type: none"> • Enabled (Aktiveret) (standard)
Computrace	<p>Med dette felt kan du aktivere eller deaktivere grænsefladen til BIOS-modulet i den valgfrie Computrace Service fra Absolute Software. Aktiverer eller deaktiverer den valgfrie Computrace-service, der er designet til styring af aktiver.</p> <ul style="list-style-type: none"> • Deactivate (Deaktiver) • Disable • Activate (Aktiver) – denne indstilling er som standard valgt.
Chassis Intrusion	<p>Dette felt kontrolleres af chassisets indtrængningsfunktion</p> <p>Vælg en indstilling:</p> <ul style="list-style-type: none"> • Disabled (Deaktiveret) (standard) • Enabled (Aktiveret) • On-Silent
Admin Setup Lockout	Lader dig forhindre brugere i at åbne Setup (Installation), når der er indstillet en Admin-adgangskode. Denne indstilling er som standard ikke angivet.
Master Password Lockout	Lader dig at deaktivere support af hovedadgangskode Harddiskadgangskoder skal slettes, før indstillingerne kan ændres. Denne indstilling er som standard ikke angivet.
SMM Security Mitigation	Tillader dig at aktivere eller deaktivere yderligere UEFI SMM Security Mitigation-beskyttelse. Denne indstilling er som standard ikke angivet.

Secure Boot indstillinger

Tabel 23. Secure Boot

Egenskab	Beskrivelse
Secure Boot Enable	<p>Lader dig aktivere eller deaktivere funktionen sikker opstart</p> <ul style="list-style-type: none"> • Secure Boot Enable <p>Denne indstilling er som standard ikke valgt.</p>
Secure Boot Mode	<p>Giver dig mulighed for at ændre adfærden af Secure Boot for at tillade evaluering eller krav om UEFI-driversignaturer.</p> <ul style="list-style-type: none"> • Deployed Mode (standard) • Audit Mode
Expert key Management	<p>Giver dig mulighed for at manipulere sikkerhedsnøgledatabaserne, men kun, hvis systemet er i Custom Mode (Brugerdefineret tilstand). Indstillingen Enable Custom Mode (Aktiver brugerdefineret tilstand) er som standard deaktiveret. Indstillingerne er:</p> <ul style="list-style-type: none"> • PK (standard) • KEK • db • dbx <p>Hvis du aktiverer Custom Mode (Brugerdefineret tilstand), vises de relevante indstillinger for PK, KEK, db og dbx. Indstillingerne er:</p> <ul style="list-style-type: none"> • Save to File (Gem til fil) – Gemmer nøglen til en brugervalgt fil • Replace from File (Erstat fra fil) – Erstatte den aktuelle nøgle med en nøgle fra en brugervalgt fil • Append from File (Tilføj fra fil) – Tilføjer en nøgle til den aktuelle database fra en brugervalgt fil • Delete (Slet) - Sletter den valgte nøgle • Reset All Keys (Nulstil alle nøgler) – Nulstiller til standardindstilling • Delete All Keys (Slet alle nøgler) – Sletter alle nøglerne

Tabel 23. Secure Boot (fortsat)

Egenskab	Beskrivelse
	 BEMÆRK: Hvis du deaktiverer Custom Mode (Brugerdefineret tilstand), slettes alle ændringerne, og nøglerne genoprettes til standardindstillinger.

Indstillinger af Intel Software Guard Extensions

Tabel 24. Intel Software Guard Extensions (Intel sikkerhedsudvidelse af software)

Egenskab	Beskrivelse
Intel SGX Enable	Dette felt giver mulighed for at skabe et sikkert miljø ved kørsel af kode/lagring af følsomme oplysninger inden for det primære operativsystem. Klik på en af følgende muligheder: <ul style="list-style-type: none"> • Disabled (Deaktiveret) • Enabled (Aktiveret) • Software controlled – standard
Enclave Memory Size	Denne indstilling angiver SGX Enclave Reserve Memory Size (Reservehukommelsesstørrelse for SGX Enclave) . Klik på en af følgende muligheder: <ul style="list-style-type: none"> • 32 MB • 64 MB • 128 MB – standard

Performance (Ydelse)

Tabel 25. Performance (Ydelse)

Egenskab	Beskrivelse
Multi Core Support	Dette felt angiver, om processen har en eller alle kerner aktiveret. Ydeevnen for nogle programmer forbedres med ekstra kerner. <ul style="list-style-type: none"> • All –Standard • 1 • 2 • 3
Intel SpeedStep	Giver dig mulighed for at aktivere eller deaktivere Intel SpeedStep på processoren. <ul style="list-style-type: none"> • Enable Intel SpeedStep (Aktiver Intel SpeedStep) Denne indstilling er som standard valgt.
C-States Control	Lader dig aktivere eller deaktivere flere slumretilstande for processoren. <ul style="list-style-type: none"> • C States (C-tilstande) Denne indstilling er som standard valgt.
Intel TurboBoost	Lader dig aktivere eller deaktivere processorens TurboBoost-tilstand. <ul style="list-style-type: none"> • Enable Intel TurboBoost (Aktiver Intel TurboBoost) Denne indstilling er som standard valgt.

Tabel 25. Performance (Ydelse) (fortsat)

Egenskab	Beskrivelse
Hyper-Thread Control	Lader dig aktivere eller deaktivere processorens hypertrådningsfunktion. <ul style="list-style-type: none"> ● Disabled (Deaktiveret) ● Enabled (Aktiveret) – Standard

Strømstyring

Tabel 26. Strømstyring

Egenskab	Beskrivelse
AC Recovery	Bestemmer, hvordan systemet skal reagere, når AC-strømforsyningen genoprettes efter en strømafbrydelse. Du kan angive Genoprettelse af vekselstrøm til: <ul style="list-style-type: none"> ● Power Off (Sluk) ● Power On (Tænd) ● Last Power State (Seneste strømtilstand) Indstillingen er som standard Power Off (Sluk).
Enable Intel Speed Shift Technology	Giver dig mulighed for at aktivere eller deaktivere support af Intel Speed Shift Technology. Indstillingen Enable Intel Speed Shift Technology er sat som standard.
Auto On Time	Indstiller tidspunktet for automatisk tænding af computeren. Klokkelættet angives i standard 12-timers-format (timer:minutter:sekunder). Ret opstarttidspunktet ved at indtaste værdierne i felterne klokkeslæt og AM/PM.  BEMÆRK: Denne funktion fungerer ikke, hvis du slukker for computeren med kontakten på strømskinnen eller strømstødssikringen, eller hvis Auto Power (Automatisk tænding) er angivet til deaktiveret.
Deep Sleep Control	Lader dig definere styreelementerne, når dyb dvaletilstand er aktiveret. <ul style="list-style-type: none"> ● Disabled (Deaktiveret) ● Enabled in S5 only (Kun aktiveret i S5) ● Enabled in S4 and S5 (Aktiveret i S4 og S5) Deaktiveret (som standard).
Fan Control Override	Dette felt angiver blæserens hastighed. Når den er aktiveret, kører blæseren med fuld hastighed. Denne indstilling er som standard deaktiveret.
USB Wake Support	Med denne indstilling kan du aktivere USB-enheder til at vække computeren fra standby. Indstillingen "Enable USB Wake Support" (Aktiver USB-vække-understøttelse) er valgt som standard.
Wake on LAN/WWAN	Denne indstilling tillader, at computeren tænder fra slukket tilstand, når der sendes et specielt LAN-signal. Funktionen virker kun, når computeren er tilsluttet vekselstrømsstrøm. <ul style="list-style-type: none"> ● Disabled (Deaktiveret) - Tillader ikke, at systemet tændes, når det modtager signal om vækning fra LAN eller trådløst LAN. ● LAN or WLAN (LAN eller WLAN) - Lader systemet tænde ved specielle LAN eller trådløse LAN-signaler. ● LAN only (Kun LAN) - Tillader, at systemet tændes, når det modtager særlige LAN-signaler. ● LAN with PXE Boot (LAN med PXE-opstart) - En aktiveringspakke sendt til systemet i enten S4- eller S5-tilstand vækker systemet, og det vil øjeblikkeligt starte op til PXE. ● WLAN only (Kun WLAN) - Tillader, at systemet tændes, når det modtager særlige LAN-signaler. Denne indstilling er som standard deaktiveret.
Block Sleep	Gør det muligt at blokere, at den går i slumretilstand (S3-tilstand) i OS-miljø. Denne indstilling er som standard deaktiveret.

POST-adfærd

Tabel 27. POST-adfærd

Egenskab	Beskrivelse
Numlock LED	Aktiverer eller deaktiverer NumLock-funktionen, når computeren starter. Denne indstilling er som standard aktiveret.
Keyboard Errors	Aktiverer eller deaktiverer tastaturfejlrapporering, når computeren starter. Indstillingen Enable Keyboard Error Detection er aktiveret som standard.
Fast Boot	Denne indstilling kan gøre opstartsprocessen hurtigere, ved at omgå nogle kompatibilitetstrin: <ul style="list-style-type: none">● Minimal – Systemet starter hurtigt op, medmindre BIOS er blevet opdateret, hukommelse ændret eller den forrige POST ikke blev fuldført.● Thorough (Grundig) – Systemet springer ikke nogen trin over i opstartsprocessen.● Auto – Lader operativsystemet styre denne indstilling (virker kun når operativsystemet understøtter Simple Boot Flag). Denne indstilling er som standard angivet til Thorough (Grundig) .
Extend BIOS POST Time	Denne indstilling giver en ekstra forsinkelse inden opstart. <ul style="list-style-type: none">● 0 sekunder (standard)● 5 seconds (5 sekunder)● 10 seconds (10 sekunder)
Full Screen Logo	Denne indstilling viser logoet i fuld skærm, hvis billedet har samme opløsning som skærmen. Indstillingen Enable Full Screen Logo er ikke sat som standard.
Warnings and Errors	Denne indstilling gør, at opstartsprocessen kun holder pause, hvis der er advarsler, eller der registreres fejl. Vælg en indstilling: <ul style="list-style-type: none">● Prompt on Warnings and Errors (Spørg ved advarsler og fejl)● Continue on Warnings (Fortsæt ved advarsler)● Continue on Warnings and Errors (Fortsæt ved advarsler og fejl)

Virtualiseringsunderstøttelse

Tabel 28. Virtualization Support (Virtualiseringsunderstøttelse)

Egenskab	Beskrivelse
Virtualization	Denne valgmulighed angiver, om en VMM (Virtual Machine Monitor) kan anvende de yderligere hardwarefunktioner i Intel Virtualization Technology. <ul style="list-style-type: none">● Enable Intel Virtualization Technology (Aktiver Intel-virtualiseringsteknologi) Denne indstilling er som standard valgt.
VT for Direct I/O	Aktiverer eller deaktiverer VMM (Virtual Machine Monitor) for at udnytte de ekstra hardwarekapaciteter, der leveres af Intel Virtualization-teknologi til direkte I/O. <ul style="list-style-type: none">● VT for Direct I/O (VT til direkte I/O) Denne indstilling er som standard valgt.

Trådløse indstillinger

Tabel 29. Wireless (Trådløst)

Egenskab	Beskrivelse
Wireless Device Enable	Lader dig aktivere eller deaktivere de interne trådløse enheder. Indstillingerne er:

Tabel 29. Wireless (Trådløst)

Egenskab	Beskrivelse
	<ul style="list-style-type: none"> • WLAN/WiGig • Bluetooth <p>Alle indstillingerne er som standard enabled (aktiveret).</p>

Maintenance (Vedligeholdelse)

Tabel 30. Maintenance (Vedligeholdelse)

Egenskab	Beskrivelse
Service Tag	Viser computerens servicemærke.
Asset Tag	Giver dig mulighed for at oprette et systemaktivkode, hvis der ikke allerede er angivet en aktivkode. Denne indstilling er som standard ikke angivet.
SERR Messages	Kontrollerer SERR Message-mekanismen. Denne indstilling er som standard valgt. Nogle grafik kort kræver, at SERR Message-mekanismen deaktiveres.
BIOS Downgrade	Giver dig mulighed for at flashe tidligere revisioner af systemfirmwaren. <ul style="list-style-type: none"> • Allow BIOS Downgrade (Tillad BIOS-nedgradering) Denne indstilling er som standard valgt.
Bios-genoprettelse	<p>BIOS Recovery from Hard Drive – Denne indstilling er sat som standard. Gør det muligt at genoprette en beskadiget BIOS fra en genoprettelsesfil på harddisken eller en ekstern USB-nøgle.</p> <p>BIOS Auto-Recovery – Gør det muligt at gendanne BIOS automatisk.</p> <p> BEMÆRK: BIOS Recovery from Hard Drive Dette felt bør være aktiveret.</p> <p>Always Perform Integrity Check – Udfører integritetskontrol ved hver start.</p>
First Power On Dato	Gør det muligt at angive dato for ejerskab. Indstillingen Set Ownership Date er ikke valgt som standard.

Systemlogfiler

Tabel 31. System-logfil

Egenskab	Beskrivelse
BIOS events	Lader dig se og rydde POST-hændelser i systeminstallationsmenuen (BIOS).

Avanceret konfiguration

Tabel 32. Avanceret konfiguration

Egenskab	Beskrivelse
ASPM	Giver dig mulighed for at indstille ASPM-niveauet. <ul style="list-style-type: none"> • Auto (standard) – Der udføres handshake mellem enheden og PCI Express-hub for at bestemme den bedste ASPM-tilstand, der understøttes af enheden • Deaktiveret – ASPM strømstyring er slået helt fra • Kun L1 – ASPM strømstyring er indstillet til at bruge L1

SupportAssist System Resolution (SupportAssist-systemopløsning)

Egenskab	Beskrivelse
Auto OS Recovery Threshold	Gør det muligt at styre den automatiske opstartssekvens for SupportAssist-systemet. Indstillingerne er: <ul style="list-style-type: none">• Off (Fra)• 1• (Aktiveret som standard)• 3
SupportAssist OS Recovery	Lader dig gendanne SupportAssist OS Recovery (Deaktiveret som standard)

Sådan opdateres BIOS'en

Sådan opdateres BIOS'en i Windows

⚠ FORSIGTIG: Hvis BitLocker ikke suspenderes, før du opdaterer BIOS, vil systemet ikke genkende BitLocker-tasten ved næste genstart. Du bliver derefter bedt om at indtaste gendannelsesnøglen for at komme videre, og systemet vil bede om dette ved hver genstart. Hvis gendannelsesnøglen ikke er kendt, kan det føre til tab af data, eller en unødigt geninstallation af operativsystemet. For flere oplysninger om dette, bedes du gå til Vidensartikler: <https://www.dell.com/support/article/sln153694>

1. Gå til www.dell.com/support.
2. Klik på **Produktsupport**. I boksen **Produktsupport** skal du indtaste din computers servicemærke og klikke på **Søg**.
i BEMÆRK: Hvis du ikke har servicemærket, skal du bruge SupportAssist-funktionen til automatisk identificering af computeren. Du kan også bruge produkt-id'et eller manuelt browse efter din computermodel.
3. Klik på **Drivere og Downloads**. Udvid **Find drivere**.
4. Vælg det operativsystem, der er installeret på din computer.
5. Gå til rullelisten **Kategori**, og vælg **BIOS**.
6. Vælg den seneste BIOS-version, og klik på **Download** for at hente BIOS-filen til din computer.
7. Efter hentning er afsluttet, skal du gå ind i den mappe, hvor du gemte BIOS-opdateringsfilen.
8. Dobbeltklik på ikonet for BIOS-opdateringsfilen, og følg vejledningerne på skærmen.
Få nærmere information i vidensartiklen [000124211](https://www.dell.com/support/article/sln000124211) på www.dell.com/support.

Sådan opdateres BIOS i Linux og Ubuntu

Se Knowledge Base-artiklen [000131486](https://www.dell.com/support/article/sln000131486) på www.dell.com/support angående opdatering af systemets BIOS på en computer med Linux eller Ubuntu.

Sådan opdateres BIOS ved hjælp af USB-drevet i Windows

⚠ FORSIGTIG: Hvis BitLocker ikke suspenderes, før du opdaterer BIOS, vil systemet ikke genkende BitLocker-tasten ved næste genstart. Du bliver derefter bedt om at indtaste gendannelsesnøglen for at komme videre, og systemet vil bede om dette ved hver genstart. Hvis gendannelsesnøglen ikke er kendt, kan det føre til tab af data, eller en unødigt geninstallation af operativsystemet. For flere oplysninger om dette, bedes du gå til Vidensartikler: <https://www.dell.com/support/article/sln153694>

1. Følg proceduren fra trin 1 til trin 6 i [Sådan opdateres BIOS'en i Windows](#) for at downloade den nyeste BIOS-opsætningsprogramfil.
2. Opret et USB-drev, der kan startes fra. Du finder yderligere oplysninger i Knowledge Base-vidensartiklen [000145519](https://www.dell.com/support/article/sln000145519) på www.dell.com/support.
3. Kopiér filen til BIOS-opsætningsprogrammet til USB-drevet, der kan bootstartes.

4. Slut USB-drevet, der kan startes fra, til den computer, der skal have BIOS-opdateringen.
5. Genstart computeren, og tryk på **F12**.
6. Vælg USB-drevet i **engangsstartmenuen**.
7. Indtast filnavnet for BIOS-opsætningsprogrammet, og tryk på **Enter**.
BIOS-opdateringsprogram vises.
8. Følg instruktionerne på skærmen for at færdiggøre BIOS-opdateringen.

Opdatering af BIOS fra F12-engangsstartmenuen

Opdater din computers BIOS ved at kopiere en .exe-BIOS-opdateringsfil til en FAT32 USB-nøgle og starte computeren fra F12-engangsstartmenuen.

⚠ FORSIGTIG: Hvis BitLocker ikke suspenderes, før du opdaterer BIOS, vil systemet ikke genkende BitLocker-tasten ved næste genstart. Du bliver derefter bedt om at indtaste gendannelsesnøglen for at komme videre, og systemet vil bede om dette ved hver genstart. Hvis gendannelsesnøglen ikke er kendt, kan det føre til tab af data, eller en unødigt geninstallation af operativsystemet. For flere oplysninger om dette, bedes du gå til Vidensartikler: <https://www.dell.com/support/article/sln153694>

BIOS-opdatering

Du kan køre BIOS-opdateringsfilen fra Windows ved hjælp af en USB-nøgle, der kan startes fra. Du kan også opdatere BIOS'en fra computerens F12-engangsstartmenu.

De fleste Dell-computere, der er bygget efter 2012, har denne egenskab, og du kan bekræfte ved at starte din computer med F12-engangsstartmenuen for at se, om BIOS FLASH UPDATE (BIOS-flashopdatering) er angivet som startindstilling for din computer. Hvis indstillingen er indstillet, understøtter BIOS'en denne BIOS-opdateringsform.

ⓘ BEMÆRK: Kun computere, der har muligheden BIOS-flashopdatering angivet i F12-engangsstartmenuen, kan anvende denne funktion.

Sådan opdaterer du fra engangsstartmenuen

For at opdatere din BIOS fra F12-engangsstartmenuen har du brug for følgende:

- Et USB-drev, der er formateret til FAT32-filsystemet (det er ikke nødvendigt at kunne starte computeren fra nøglen)
- Eksekverbar BIOS-fil, som du har downloadet fra Dell Support-websitet og kopieret til USB-drevets rod.
- AC-strømadapter, som er tilsluttet computeren.
- Fungerende computerbatteri til flashopdatering af BIOS'en

Udfør de følgende trin for at gennemføre BIOS-opdateringens flashproces fra F12-menuen:

⚠ FORSIGTIG: Sluk ikke computeren under BIOS-opdateringen. Computeren kan muligvis ikke starte, hvis du slukker den.

1. Når computeren slukket, skal du indsætte USB-drevet med den kopierede flash i en USB-port på computeren.
2. Tænd computeren, og tryk på F12-tasten for at åbne engangsstartmenuen. Vælg BIOS-opdatering med musen eller piletasterne, og tryk derefter på Enter.
Menuen med BIOS-flashopdatering vises.
3. Klik på **Flash fra fil**.
4. Vælg ekstern USB-enhed.
5. Vælg filen, og dobbeltklik på flash-målfilen, og derefter på **Send**.
6. Klik på **Opdater BIOS**. Computeren genstarter for at flashopdatere BIOS'en.
7. Computeren genstarter, når BIOS-opdateringen er gennemført.

System- og opsætningsadgangskode

Tabel 33. System- og opsætningsadgangskode

Adgangskodetype	Beskrivelse
System Password (Systemadgangskode)	Den adgangskode, som du skal indtaste for at logge på systemet.

Tabel 33. System- og opsætningsadgangskode (fortsat)

Adgangskodetype	Beskrivelse
Setup password (Installationsadgangskode)	Adgangskode, som du skal indtaste for at få adgang til at foretage ændringer i computerens BIOS-indstillinger.

Du kan oprette en system password (systemadgangskode) og en setup password (installationsadgangskode) til at sikre computeren.

 **FORSIGTIG:** Adgangskodefunktionerne giver et grundlæggende sikkerhedsniveau for computerens data.

 **FORSIGTIG:** Enhver kan få adgang til de data, der er gemt på computeren, hvis den ikke er låst eller efterlades uden opsyn.

 **BEMÆRK:** Funktionen System and Setup Password (System- og installationsadgangskode) er deaktiveret.

Tildeling af en systemopsætningsadgangskode

Du kan kun tildele en ny **system- eller administratoradgangskode**, når status er **Not Set** (Ikke indstillet).

For at komme ind i systemopsætningen skal du trykke på F12 umiddelbart efter start eller genstart.

1. På skærmen **System BIOS** eller **Systemopsætning** skal du vælge **Sikkerhed** og trykke på Enter.
Nu vises skærmen **Sikkerhed**.
2. Vælg **System-/administratoradgangskode**, og indtast en adgangskode i feltet **Indtast den nye adgangskode**.
Brug følgende retningslinjer, når du vil tildele systemadgangskoden:
 - En adgangskode kan bestå af op til 32 tegn.
 - Mindst ét specialtegn: ! " # \$ % & ' () * + , - . / : ; < = > ? @ [\] ^ _ ` { | }
 - Tallene 0 til 9.
 - Store bogstaver fra A til Z.
 - Små bogstaver fra A til Z..
3. Indtast den systemadgangskode, som du nu har angivet, i feltet **Confirm new password** (Bekræft ny adgangskode), og klik på **OK**.
4. Tryk på Esc, og gem ændringerne, som der bedes om i pop-up-meddelelse.
5. Tryk på Y for at gemme ændringerne.
Computeren genstarter.

Sådan slettes eller ændres en eksisterende systemopsætningsadgangskode

Sørg for, at **Adgangskodestatus** er Oplåst (under Systemopsætning), før du forsøger at slette eller ændre den nuværende adgangskode til system og/eller opsætning. Du kan ikke slette eller ændre den nuværende adgangskode til system eller opsætning, hvis **Adgangskodestatus** er Låst.

For at komme ind i systemopsætningen skal du trykke på F12 umiddelbart efter start eller genstart.

1. På skærmen **System BIOS** eller **Systemopsætning** skal du vælge **Systemsikkerhed** og trykke på Enter.
Herefter vises skærmen **Systemsikkerhed**.
2. På skærmen **Systemsikkerhed** skal du bekræfte, at **Adgangskodestatus** er **Oplåst**.
3. Vælg **Systemadgangskode**, opdater eller slet den nuværende systemadgangskode, og tryk på Enter eller tabulatortasten.
4. Vælg **Opsætningsadgangskode**, opdater eller slet den nuværende opsætningsadgangskode, og tryk på Enter eller tabulatortasten.
 **BEMÆRK:** Hvis du ændrer system- og/eller opsætningsadgangskoden, skal du indtaste den nye adgangskode igen, når du bliver bedt om det. Hvis du sletter system- og/eller administratoradgangskoden, skal du bekræfte sletningen, når du bliver bedt om det.
5. Tryk på Esc, hvorefter du får vist en meddelelse om at gemme ændringerne
6. Tryk på Y for at gemme ændringerne og gå ud af systemopsætningen.
Computeren genstarter.

Rydning af BIOS (systemopsætning) og systemadgangskoder

For at rydde systemet eller BIOS-adgangskoder skal du kontakte Dells tekniske support som beskrevet på www.dell.com/contactdell.

 **BEMÆRK:** For at få information om hvordan man nulstiller Windows eller adgangskoder til applikationer kan du se den tilhørende dokumentation til Windows eller din applikation.

Software

Dette kapitel angiver de understøttede operativsystemer og instrukser til installation af drivere.

Emner:

- [Understøttede operativsystemer](#)
- [Download af Windows-drivere](#)
- [Drivere til netværksadapter](#)
- [Lyddrivere](#)
- [Skærmadapter](#)
- [Sikkerhedsdrivere](#)
- [Storage-controller](#)
- [Systemenhedsdrivere](#)
- [Andre enhedsdrivere](#)

Understøttede operativsystemer

Tabel 34. Understøttede operativsystemer











Understøttede operativsystemer	Beskrivelse
Windows-operativsystem	<ul style="list-style-type: none"> • Microsoft Windows 10 Home (64-bit) • Microsoft Windows 10 Pro (64-bit) • Microsoft Windows 10 Pro National Academic (64-bit) • Microsoft Windows 10 Home National Academic (64-bit)
Andet	<ul style="list-style-type: none"> • Ubuntu 16.04 SP1 LTS (64-bit) • Neokylin v6.0 SP4 (China only)

Download af Windows-drivere

1. Tænd .
2. Gå til **Dell.com/support**.
3. Klik på **Product Support** (Produktsupport), indtast din servicemærke, og klik på **Submit** (Send).
 **BEMÆRK:** Hvis du ikke har servicemærket, brug autodetekteringsfunktionen eller gennemse din manualt.
4. Klik på **Drivers and Downloads (Drivere og downloads)**.
5. Vælg det operativsystem, der er installeret på din .
6. Rul ned ad siden for at vælge den driver, der skal installeres.
7. Klik på **Download File (Hent fil)** for at hente driveren til notebooken.
8. Efter hentning er afsluttet, skal du navigere til mappen, hvor du gemte drevfilen.
9. Dobbeltklik på driverfilens ikon, og følg vejledningen på skærmen.





Drivere til netværksadapter

Kontroller om drivernene til netværksadapteren allerede er installeret på systemet.

- ▼  Network adapters
 -  Realtek PCIe GBE Family Controller
 -  WAN Miniport (IKEv2)
 -  WAN Miniport (IP)
 -  WAN Miniport (IPv6)
 -  WAN Miniport (L2TP)
 -  WAN Miniport (Network Monitor)
 -  WAN Miniport (PPPOE)
 -  WAN Miniport (PPTP)
 -  WAN Miniport (SSTP)



Lyddrivere

Kontrollér, om lyddriverne allerede er installeret i computeren.

- ▼  Audio inputs and outputs
 -  Speakers / Headphones (Realtek Audio)
- ▼  Sound, video and game controllers
 -  Intel(R) Display Audio
 -  Realtek Audio

Skærmadapter

Kontrollér, om skærmadapterdriverne allerede er installeret i systemet.

- ▼  Display adapters
 -  Intel(R) UHD Graphics 630



Sikkerhedsdrivere

Kontrollér, om sikkerhedsdriverne allerede er installeret i systemet.

- ▼  Security devices
 -  Trusted Platform Module 2.0











































Storage-controller

Kontrollér, om storage-control-driverne allerede er installeret på systemet.

- ▼  Storage controllers
 -  Intel(R) Chipset SATA/PCIe RST Premium Controller
 -  Microsoft Storage Spaces Controller

Systemenhedsdrivere



Kontrollér, om systemenhedsdriverne allerede er installeret på systemet.

- ▼  System devices
 -  ACPI Fan
 -  ACPI Fan
 -  ACPI Fan
 -  ACPI Fan
 -  ACPI Fan
 -  ACPI Fixed Feature Button
 -  ACPI Power Button
 -  ACPI Processor Aggregator
 -  ACPI Thermal Zone
 -  CannonLake LPC Controller (H370) - A304
 -  CannonLake PCI Express Root Port #5 - A33C
 -  CannonLake PCI Express Root Port #6 - A33D
 -  CannonLake SMBus - A323
 -  CannonLake SPI (flash) Controller - A324
 -  CannonLake Thermal Subsystem - A379
 -  Composite Bus Enumerator
 -  Dell Diag Control Device
 -  Dell System Analyzer Control Device
 -  High Definition Audio Controller
 -  High precision event timer
 -  Intel(R) Management Engine Interface
 -  Intel(R) Power Engine Plug-in
 -  Intel(R) Xeon(R) E3 - 1200/1500 v5/6th Gen Intel(R) Core(TM) Gaussian Mixture Model - 1911
 -  Microsoft ACPI-Compliant System
 -  Microsoft System Management BIOS Driver
 -  Microsoft UEFI-Compliant System
 -  Microsoft Virtual Drive Enumerator
 -  Microsoft Windows Management Interface for ACPI
 -  Microsoft Windows Management Interface for ACPI
 -  Microsoft Windows Management Interface for ACPI
 -  NDIS Virtual Network Adapter Enumerator
 -  Numeric data processor
 -  PCI Express Root Complex
 -  PCI standard host CPU bridge
 -  PCI standard RAM Controller
 -  Plug and Play Software Device Enumerator
 -  Programmable interrupt controller
 -  Remote Desktop Device Redirector Bus
 -  System CMOS/real time clock
 -  System timer
 -  UMBus Root Bus Enumerator

Andre enhedsdrivere

Kontrollér, om følgende drivere allerede er installeret i systemet.



Universal Serial Bus Controller

- ▼  Universal Serial Bus controllers
 -  Intel(R) USB 3.1 eXtensible Host Controller - 1.10 (Microsoft)
 -  USB Root Hub (USB 3.0)



Softwarekomponenter

- ▼  Software devices
 -  Microsoft GS Wavetable Synth
 -  Microsoft RRAS Root Enumerator



Porte (COM og LPT)

- ▼  Ports (COM & LPT)
 -  Communications Port (COM1)

Mus og andre pegeredskaber

- ▼  Mice and other pointing devices
 -  HID-compliant mouse

Firmware

- ▼  Firmware
 -  System Firmware

Sådan får du hjælp

Emner:

- [Kontakt Dell](#)

Kontakt Dell

 **BEMÆRK:** Hvis du ikke har en aktiv internetforbindelse, kan du finde kontaktoplysninger på din købsfaktura, pakkeseddel eller i Dells produktkatalog.

Dell giver flere muligheder for online- og telefonbaseret support og service. Tilgængeligheden varierer for de enkelte lande og produkter, og nogle tjenester findes muligvis ikke i dit område. Sådan kontakter du Dell omkring salg, teknisk support eller kundeservice:

1. Gå til **Dell.com/support**.
2. Vælg en supportkategori.
3. Angiv dit land eller område i rullelisten **Vælg et land/område** i bunden af siden.
4. Vælg det relevante service- eller supportlink alt afhængigt af, hvad du har brug for.