

Dell Latitude E7470

Manualul utilizatorului



Note, atenționări și avertismente

 **NOTIFICARE:** O NOTĂ indică informații importante care vă ajută să optimizați utilizarea produsului.

 **AVERTIZARE:** O ATENȚIONARE indică un pericol potențial de deteriorare a hardware-ului sau de pierdere de date și vă arată cum să evitați problema.

 **AVERTISMENT:** Un AVERTISMENT indică un pericol potențial de deteriorare a bunurilor, de vătămare corporală sau de deces.

Capitolul 1: Efectuarea lucrărilor în interiorul computerului.....	6
Instrucțiuni de siguranță.....	6
Înainte de a efectua lucrări în interiorul computerului.....	6
Oprirea computerului.....	7
După efectuarea lucrărilor în interiorul computerului.....	7
Capitolul 2: Scoaterea și instalarea componentelor.....	8
Instrumente recomandate.....	8
Cartelă SIM (Modul de identitate abonat).....	8
Scoaterea cartelei SIM.....	8
Instalarea cartelei SIM:.....	9
Cartelă SD.....	9
Scoaterea cardului SD.....	9
Instalarea cardului SD.....	10
Capacul bazei.....	10
Scoaterea capacului bazei.....	10
Instalarea capacului bazei.....	11
Baterie.....	11
Precauțiile bateriilor litiu-ion.....	11
Scoaterea bateriei.....	11
Instalarea bateriei.....	12
Unitatea pe bază de semiconductori (SSD).....	12
Scoaterea unității SSD.....	12
Instalarea unității SSD.....	13
Unitatea pe bază de semiconductori (SSD) PCIe.....	13
Scoaterea plăcii PCIe SSD opționale.....	13
Instalarea plăcii PCIe SSD opționale.....	14
Difuzor.....	14
Scoaterea difuzoarelor.....	14
Instalarea boxelor.....	15
Baterie rotundă.....	15
Scoaterea bateriei rotunde.....	15
Instalarea bateriei rotunde.....	16
placa WWAN.....	16
Scoaterea plăcii WWAN.....	16
Instalarea plăcii WWAN.....	17
Placa WLAN.....	17
Scoaterea plăcii WLAN.....	17
Instalarea plăcii WLAN.....	18
modulele de memorie.....	18
Scoaterea modulului de memorie.....	18
Instalarea modulului de memorie.....	19
Radiator.....	19
Scoaterea ansamblului radiatorului.....	19

Instalarea ansamblului radiatorului.....	20
Port pentru conectorul de alimentare.....	21
Scoaterea portului conectorului de alimentare.....	21
Instalarea portului conectorului de alimentare.....	21
Cadrul suportului de andocare.....	22
Scoaterea cadrului de andocare.....	22
Instalarea cadrului de andocare.....	22
Placa de sistem.....	22
Scoaterea plăcii de sistem.....	22
Instalarea plăcii de sistem.....	24
Tastatură.....	24
Scoaterea ansamblului tastaturii.....	24
Scoaterea tastaturii din suportul tastaturii.....	25
Instalarea tastaturii în suportul tastaturii.....	26
Instalarea ansamblului tastaturii.....	26
Ansamblul afișajului.....	26
Scoaterea ansamblului afișajului.....	26
Instalarea ansamblului afișajului.....	28
Cadrul afișajului.....	29
Îndepărtarea cadrului afișajului.....	29
Instalarea cadrului afișajului.....	29
Panoul afișajului.....	29
Scoaterea panoului afișajului.....	29
Instalarea panoului afișajului.....	33
Balamalele afișajului.....	33
Scoaterea balamalei afișajului.....	33
Montarea balamalei afișajului.....	34
Cablul eDP.....	35
Scoaterea cablului eDP.....	35
Instalarea cablului eDP.....	36
Cameră.....	36
Scoaterea camerei.....	36
Instalarea camerei.....	38
Zona de sprijin pentru mâini.....	38
Înlocuirea zonei de sprijin pentru mâini.....	38

Capitolul 3: Configurare sistem..... 40

Secvența de încărcare.....	40
Tastele de navigare.....	40
Opțiunile de configurare a sistemului.....	41
Opțiunile ecranului General (Generalități).....	41
Opțiunile ecranului System Configuration (Configurație sistem).....	42
Opțiunile ecranului Video.....	43
Opțiunile ecranului Security (Securitate).....	43
Opțiunile ecranului Secure Boot (Încărcare securizată).....	45
Opțiunile ecranului Intel Software Guard Extensions (Extensii de protecție software Intel).....	46
Opțiunile ecranului Performance (Performanțe).....	46
Opțiunile ecranului Power management (Gestionare alimentare).....	47
Opțiunile ecranului POST Behavior (Comportament POST).....	48
Opțiunile ecranului Virtualization Support (Suport virtualizare).....	49

Opțiunile ecranului Wireless (Wireless).....	49
Opțiunile ecranului Maintenance (Întreținere).....	50
Opțiunile ecranului System Log (Jurnal de sistem).....	50
Actualizarea sistemului BIOS	50
Parola de sistem și de configurare.....	51
Atribuirea unei parole de sistem și a unei parole de configurare.....	51
Ștergerea sau modificarea unei parole de sistem și/sau de configurare existente.....	52
Capitolul 4: Diagnosticarea.....	53
Evaluarea îmbunătățită a sistemului la preîncărcare – diagnosticarea ePSA.....	53
Indicatoarele luminoase de stare a dispozitivelor.....	53
Indicatoarele luminoase de stare a bateriei.....	54
Capitolul 5: Specificații.....	55
Capitolul 6: Cum se poate contacta Dell.....	60

Efectuarea lucrărilor în interiorul computerului

Subiecte:

- Instrucțiuni de siguranță
- Înainte de a efectua lucrări în interiorul computerului
- Oprirea computerului
- După efectuarea lucrărilor în interiorul computerului

Instrucțiuni de siguranță

Utilizați următoarele recomandări privind siguranța pentru a vă ajuta să protejați computerul împotriva deteriorărilor potențiale și pentru a vă ajuta să vă asigurați siguranța personală. În lipsa altor recomandări, fiecare procedură inclusă în acest document presupune existența următoarelor condiții:

- Ați citit informațiile privind siguranța livrate împreună cu computerul.
 - O componentă poate fi remontată sau, dacă este achiziționată separat, instalată prin efectuarea procedurii de scoatere în ordine inversă.
- i** **NOTIFICARE:** Deconectați toate sursele de alimentare înainte de a deschide capacul sau panourile computerului. După ce terminați lucrările în interiorul computerului, remontați toate capacele, panourile și șuruburile înainte de conectarea la sursa de alimentare.
- i** **NOTIFICARE:** Înainte de a efectua lucrări în interiorul computerului, citiți informațiile privind siguranța livrate împreună cu computerul. Pentru informații suplimentare privind siguranța și cele mai bune practici, consultați pagina de pornire privind conformitatea cu reglementările la adresa www.dell.com/regulatory_compliance.
- Δ** **AVERTIZARE:** Numeroase reparații pot fi efectuate exclusiv de către un tehnician de service certificat. Trebuie să efectuați numai operații de depanare și reparații simple conform autorizării din documentația produsului dvs. sau conform instrucțiunilor echipei de service și asistență online sau prin telefon. Deteriorarea produsă de operațiile de service neautorizate de Dell nu este acoperită de garanția dvs. Citiți și respectați instrucțiunile de siguranță furnizate împreună cu produsul.
- Δ** **AVERTIZARE:** Pentru a evita descărcarea electrostatică, conectați-vă la împământare utilizând o brățară antistatică sau atingând periodic o suprafață metalică nevopsită, cum ar fi un conector de pe partea din spate a computerului.
- Δ** **AVERTIZARE:** Manevrați componentele și plăcile cu atenție. Nu atingeți componentele sau contactele de pe o placă. Apucați placa de margini sau de suportul de montare metalic. Apucați o componentă, cum ar fi un procesor, de margini, nu de pini.
- Δ** **AVERTIZARE:** Când deconectați un cablu, trageți de conector sau de lamela de tragere, nu de cablul propriu-zis. Unele cabluri au conectori cu lamele de blocare; dacă deconectați un cablu de acest tip, apăsați pe lamelele de blocare înainte de a deconecta cablul. În timp ce îndepărtați conectorii, mențineți-i aliniați uniform pentru a evita îndoirea pinilor acestora. De asemenea, înainte de a conecta un cablu, asigurați-vă că ambii conectori sunt orientați și aliniați corect.
- i** **NOTIFICARE:** Culoarea computerului dvs. și anumite componente pot fi diferite față de ilustrațiile din acest document.

Înainte de a efectua lucrări în interiorul computerului

Pentru a evita deteriorarea computerului, efectuați pașii următori înainte de a începe lucrări în interiorul acestuia.

1. Asigurați-vă că respectați [Instrucțiuni de siguranță](#) la pagina 6.
2. Asigurați-vă că suprafața de lucru este plană și curată pentru a preveni zgârierea capacului computerului.
3. Opriți computerul, consultați [Oprirea computerului](#) la pagina 7.





AVERTIZARE: Pentru a deconecta un cablu de rețea, întâi decuplați cablul de la computer, apoi decuplați-l de la dispozitivul de rețea.

4. Deconectați toate cablurile de rețea de la computer.
5. Deconectați computerul și toate dispozitivele atașate de la prizele electrice.
6. Țineți apăsat pe butonul de alimentare în timp ce computerul este deconectat pentru a lega placa de bază la pământ.
7. Scoateți capacul.

AVERTIZARE: Înainte de a atinge vreun obiect din interiorul computerului, conectați-vă la împământare atingând o suprafață metalică nevopsită, cum ar fi placa metalică de pe partea din spate a computerului. În timp ce lucrați, atingeți periodic o suprafață metalică nevopsită pentru a disipa electricitatea statică, care poate deteriora componentele interne.

Oprirea computerului

AVERTIZARE: Pentru a evita pierderea datelor, salvați și închideți toate fișierele deschise și ieșiți din toate programele deschise înainte să opriți computerul.

1. Oprirea computerului:
 - În Windows 10 (utilizând un mouse sau un dispozitiv cu capacitate tactilă):
 - a. Faceți clic pe sau atingeți .
 - b. Faceți clic pe sau atingeți  și apoi faceți clic ori atingeți **Închidere**.
 - În Windows 8 (utilizând un dispozitiv cu capacitate tactilă):
 - a. Trageți cu degetul dinspre marginea din dreapta a ecranului, deschizând meniul **Butoane** și selectați **Setări**.
 - b. Atingeți  și apoi selectați **Închidere**.
 - În Windows 8 (utilizând un mouse):
 - a. Orientați indicatorul în colțul din dreapta sus al ecranului și faceți clic pe **Settings (Setări)**.
 - b. Faceți clic pe  și apoi selectați **Închidere**.
 - În Windows 7:
 - a. Faceți clic pe **Start**.
 - b. Faceți clic pe **Închidere**.
2. Asigurați-vă că sunt oprite computerul și toate dispozitivele atașate. În cazul în care computerul și dispozitivele atașate nu se opresc automat când închideți sistemul de operare, apăsați și mențineți apăsat butonul de alimentare timp de circa 6 secunde pentru a le opri.

După efectuarea lucrărilor în interiorul computerului

După ce ați finalizat toate procedurile de remontare, asigurați-vă că ați conectat toate dispozitivele externe, plăcile și cablurile înainte de a porni computerul.

AVERTIZARE: Pentru a evita deteriorarea computerului, utilizați numai bateria creată pentru acest computer Dell. Nu utilizați baterii create pentru alte computere Dell.

1. Conectați toate dispozitivele externe, cum ar fi un replicator de porturi sau baza pentru suporturi media și remontați toate cardurile, cum ar fi un ExpressCard.
2. Conectați toate cablurile de rețea sau de telefonie la computerul dvs.

AVERTIZARE: Pentru a conecta un cablu de rețea, mai întâi conectați cablul la dispozitivul de rețea și apoi conectați-l la computer.

3. Remontați bateria.
4. Remontați capacul bazei.
5. Conectați computerul și toate dispozitivele atașate la prizele electrice.
6. Porniți computerul.

Scoaterea și instalarea componentelor

Această secțiune furnizează informații detaliate despre modul de scoatere sau de instalare a componentelor din computer.

Subiecte:

- Instrumente recomandate
- Cartelă SIM (Modul de identitate abonat)
- Cartelă SD
- Capacul bazei
- Baterie
- Unitatea pe bază de semiconductori (SSD)
- Unitatea pe bază de semiconductori (SSD) PCIe
- Difuzor
- Baterie rotundă
- placa WWAN
- Placa WLAN
- modulele de memorie
- Radiator
- Port pentru conectorul de alimentare
- Cadrul suportului de andocare
- Placa de sistem
- Tastatură
- Ansamblul afișajului
- Cadrul afișajului
- Panoul afișajului
- Balamalele afișajului
- Cablul eDP
- Cameră
- Zona de sprijin pentru mâini

Instrumente recomandate

Procedurile din acest document necesită următoarele instrumente:

- Șurubelniță mică cu vârful lat
- Șurubelniță Philips nr. 1
- Știft de plastic mic
- Șurubelniță cu cap hexagonal

Cartelă SIM (Modul de identitate abonat)

Scoaterea cartelei SIM

AVERTIZARE: Scoaterea cartelei Subscriber Identification Module (SIM) (modul de identificare a abonatului) atunci când computerul este pornit poate cauza pierderea datelor sau poate deteriora cartela. Asigurați-vă că este oprit computerul sau conexiunile la rețea sunt dezactivate.

1. Introduceți o agrafă sau un instrument de extragere a cartelei SIM în micul orificiu de pe tava cartelei SIM [1].
2. Trageți tava cartelei SIM pentru a o scoate [2].

3. Scoateți cartela SIM din tava cartelei SIM.
4. Împingeți tava cartelei SIM în slot până când se fixează cu un clic.

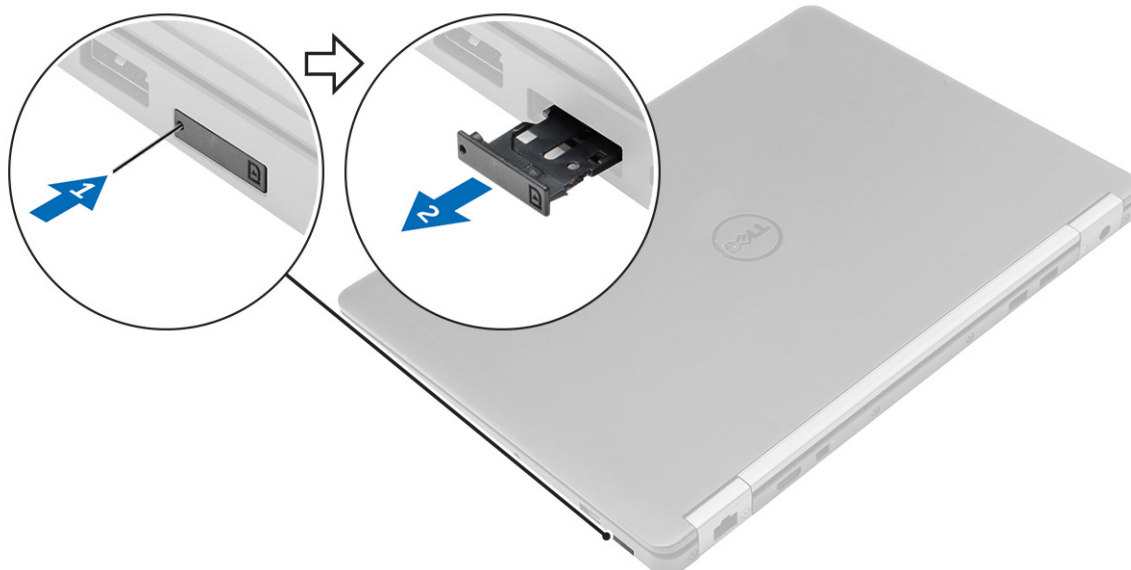

Instalarea cartelei SIM:

1. Urmați procedurile din secțiunea [După efectuarea lucrărilor în interiorul computerului](#).
2. Introduceți o agrafă sau un instrument de extragere a cartelei SIM (Subscriber Identification Module) (modul de identificare a abonatului) în micul orificiu.
3. Trageți tava cartelei SIM pentru a o scoate.
4. Așezați cartela SIM pe tava cartelei SIM.
5. Împingeți cartela SIM în slot până când se fixează cu un clic.

Cartelă SD

Scoaterea cardului SD

1. Urmați procedurile din secțiunea [Înainte de a efectua lucrări în interiorul computerului](#).
2. Apăsăți pe cardul Secure Digital (SD) pentru a-l scoate din computer.
3. Scoateți prin glisare cardul SD din computer.

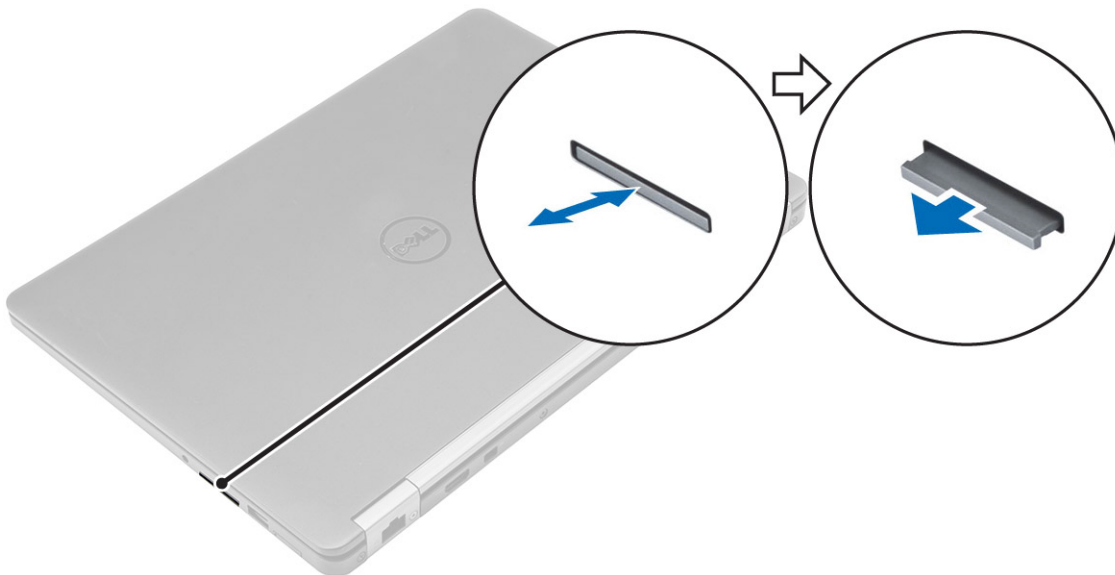

Instalarea cardului SD

1. Glisați cardul Secure Digital (SD) în slot până când se fixează cu un clic.
2. Urmați procedurile din secțiunea [După efectuarea lucrărilor în interiorul computerului.](#)

Capacul bazei

Scoaterea capacului bazei

1. Urmați procedurile din secțiunea [Înainte de a efectua lucrări în interiorul computerului.](#)
2. Pentru a scoate capacul bazei:
 - a. Desfaceți șuruburile care fixează capacul bazei pe computer [1].
 - b. Ridicați capacul bazei de margini și scoateți-l din computer [2, 3].

i **NOTIFICARE:** Este posibil să aveți nevoie de un știft din plastic pentru ridicarea capacului de margini.

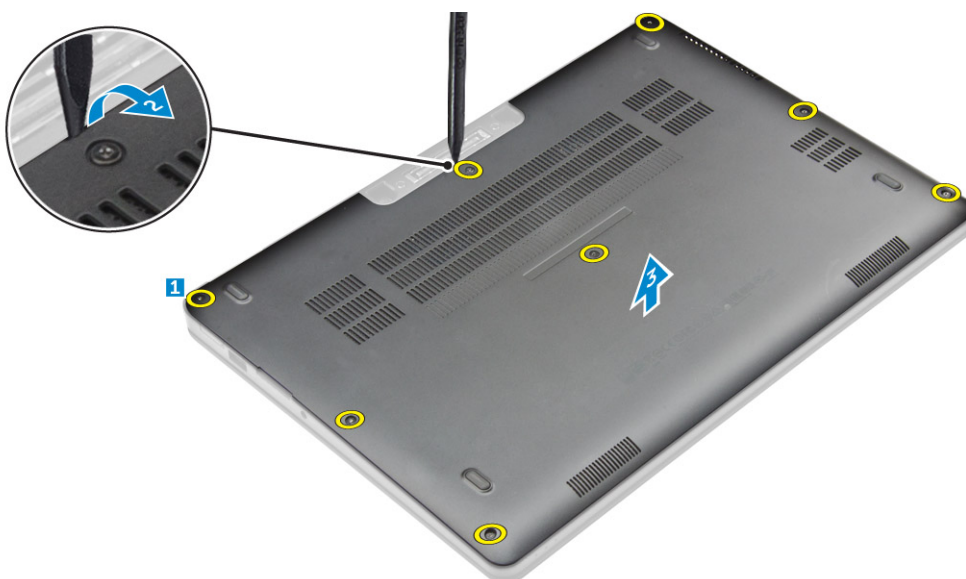

Instalarea capacului bazei

1. Aliniați lamelele capacului de la bază cu sloturile de pe computer.
2. Apăsăți pe marginile capacului până când acesta se fixează la locul său.
3. Strângeți șuruburile pentru a fixa capacul bazei pe computer.
4. Urmați procedura din secțiunea [După efectuarea lucrărilor în interiorul computerului](#).

Baterie

Precauțiile bateriilor litiu-ion

AVERTIZARE:

- **Procedați cu atenție atunci când manevrați baterii litiu-ion.**
- **Descărcați bateria cât de mult posibil înainte de a o scoate din sistem. Acest lucru poate fi realizat deconectând adaptorul de c.a. de la sistem pentru a permite bateriei să se descarce.**
- **Nu zdrobiți, nu aruncați pe jos, nu deformați și nu penetrați bateria cu obiecte străine.**
- **Nu expuneți bateria la temperaturi înalte și nu dezamblați acumulatorii și elementele.**
- **Nu aplicați presiune pe suprafața bateriei.**
- **Nu îndoiiți bateria.**
- **Nu utilizați niciun fel de scule pentru a forța deschiderea bateriei.**
- **Asigurați-vă că nu pierdeți sau rătăciți șuruburi în timpul reparării produsului, pentru a evita perforarea sau deteriorarea accidentală a bateriei sau a altor componente ale sistemului.**
- **Dacă o baterie este prinsă într-un dispozitiv ca rezultat al umflării, nu încercați să o eliberați, deoarece perforarea, îndoirea sau zdrobirea bateriei de litiu-ion poate fi periculoasă. Într-o situație de acest fel, contactați Dell pentru asistență și instrucțiuni suplimentare.**
- **Dacă bateria este prinsă în computer ca rezultat al umflării, nu încercați să o eliberați, deoarece perforarea, îndoirea sau zdrobirea bateriei de litiu-ion poate fi periculoasă. Într-o situație de acest fel, contactați asistența tehnică Dell. Consultați <https://www.dell.com/support>.**
- **Achiziționați întotdeauna baterii originale de la <https://www.dell.com> sau parteneri și revânzători autorizați Dell.**

Scoaterea bateriei

1. Urmați procedurile din secțiunea [Înainte de a efectua lucrări în interiorul computerului](#).
2. Scoateți [capacul bazei](#).
3. Pentru a scoate bateria:
 - a. Deconectați cablul bateriei de la conectorul de pe placa de sistem [1].
 - b. Scoateți șurubul care fixează bateria pe computer [2].
 - c. Ridicați bateria pentru a o scoate din computer [3].

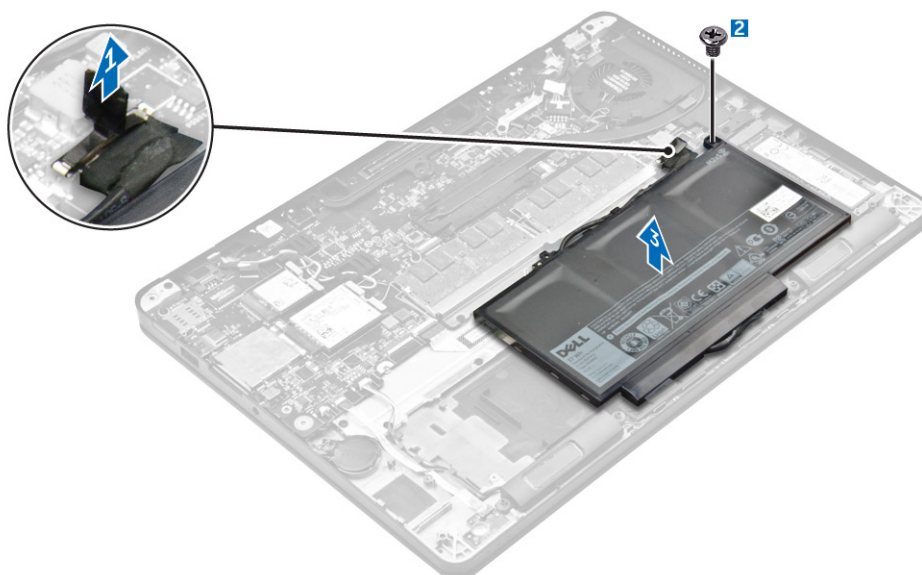

Instalarea bateriei

1. Aliniați lamelele bateriei cu fantele de pe zona de sprijin pentru mâini.
i **NOTIFICARE:** Asigurați-vă că este direcționat cablul bateriei prin clemele de direcționare de pe baterie.
2. Strângeți șuruburile pentru a fixa bateria de computer.
i **NOTIFICARE:** Numărul de șuruburi diferă în funcție de tipul bateriei.
3. Conectați cablul bateriei la conectorul de pe placa de sistem.
4. Instalați [capacul bazei](#).
5. Urmați procedura din secțiunea [După efectuarea lucrărilor în interiorul computerului](#).

Unitatea pe bază de semiconductori (SSD)

Scoaterea unității SSD

- i** **NOTIFICARE:** Sistemul dvs. poate accepta fie o unitate SSD, fie o unitate SSD PCIe, dar nu ambele.
1. Urmați procedurile din secțiunea [Înainte de a efectua lucrări în interiorul computerului](#).
 2. Scoateți:
 - a. [capacul bazei](#)
 - b. [baterie](#)
 3. Pentru a scoate unitatea SSD:
 - a. Scoateți șurubul care fixează unitatea SSD pe computer [1].
 - b. Scoateți unitatea SSD din computer [2].

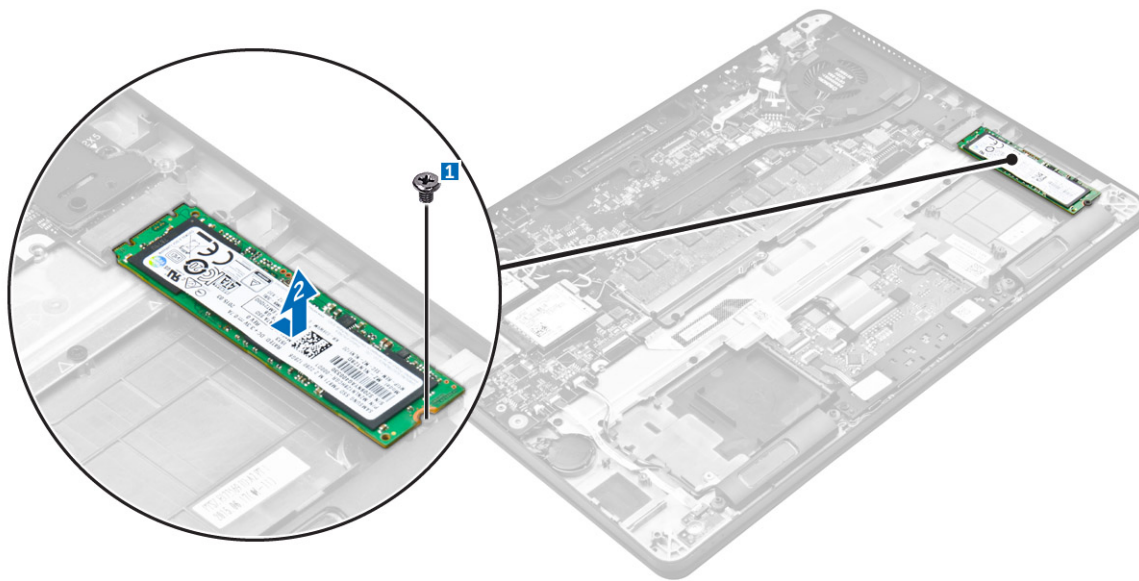

Instalarea unității SSD

1. Introduceți unitatea pe bază de semiconductori (SSD) în conectorul de pe placa de sistem.
2. Strângeți șurubul pentru a fixa unitatea SSD pe computer.
3. Instalați:
 - a. [baterie](#)
 - b. [capacul bazei](#)
4. Urmați procedurile din secțiunea [După efectuarea lucrărilor în interiorul computerului](#).

Unitatea pe bază de semiconductori (SSD) PCIe

Scoaterea plăcii PCIe SSD opționale

1. Urmați procedurile din secțiunea [Înainte de a efectua lucrări în interiorul computerului](#).
2. Scoateți:
 - a. [capacul bazei](#)
 - b. [bateria](#)
3. Pentru a scoate placa PCIe SSD:
 - a. Scoateți șuruburile care fixează suportul unității SSD pe computer [1].
 - b. Scoateți suportul unității SSD [2].
 - c. Scoateți unitatea SSD din computer [3].

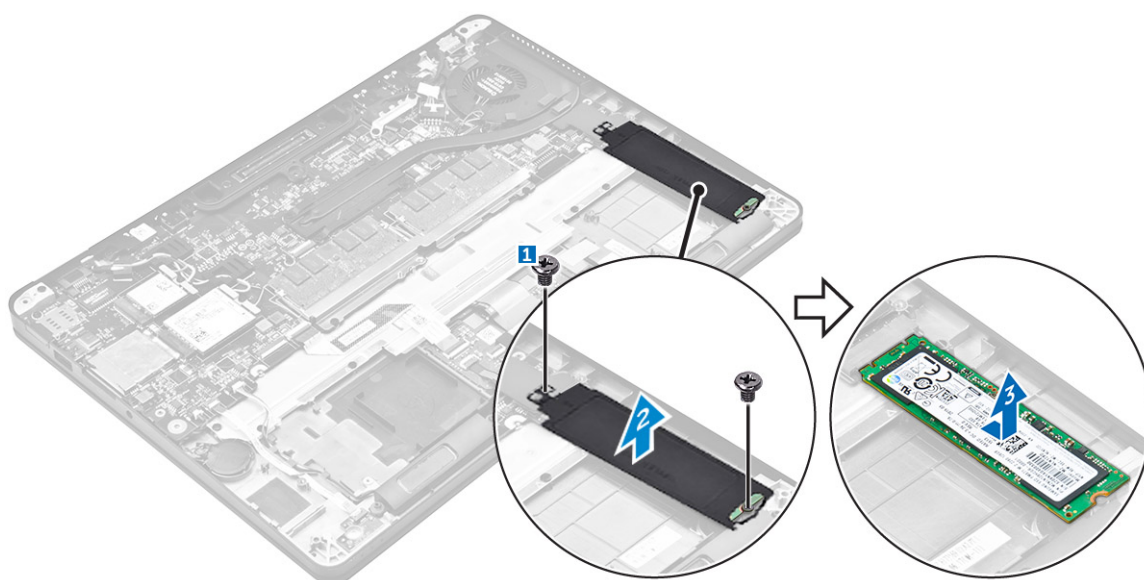

Instalarea plăcii PCIe SSD opționale

1. Introduceți unitatea SSD în conectorul de pe placa de sistem.
2. Așezați suportul unității SSD deasupra unității SSD și strângeți șuruburile pentru a-l fixa de computer.
3. Instalați:
 - a. [bateria](#)
 - b. [capacul bazei](#)
4. Urmați procedura din secțiunea [După efectuarea lucrărilor în interiorul computerului](#).

Difuzor

Scoaterea difuzoarelor

1. Urmați procedurile din secțiunea [Înainte de a efectua lucrări în interiorul computerului](#).
2. Scoateți:
 - a. [capacul bazei](#)
 - b. [bateria](#)
3. Pentru a scoate difuzorul:
 - a. Deconectați cablul boxelor de la conectorul de pe placa de sistem [1].
 - b. Scoateți cablul boxelor din clemele de direcționare de pe touchpad și de pe computer [2].
 - c. Scoateți boxa din computer [3].

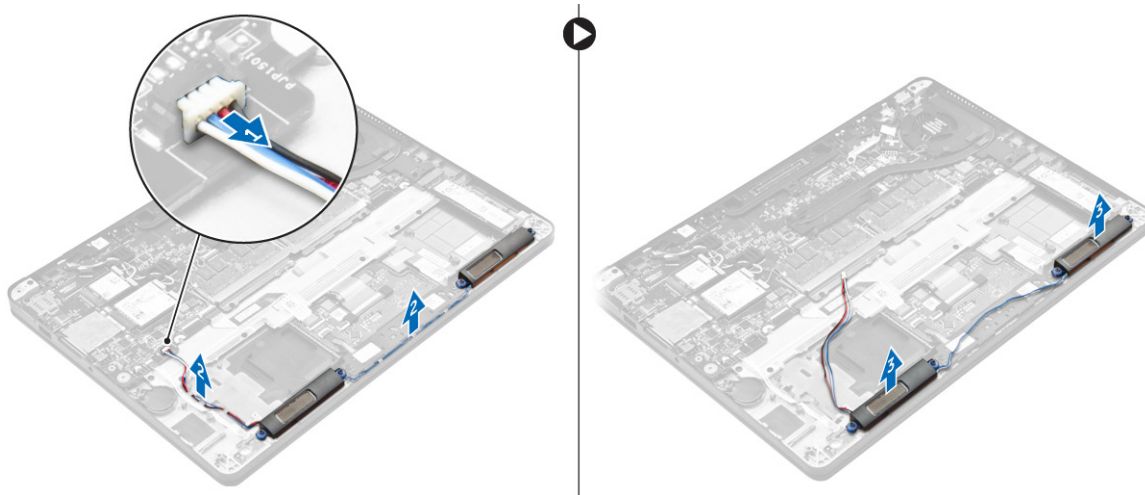

Instalarea boxelor

1. Introduceți boxele în sloturile de pe computer.
2. Direcționați cablul boxelor prin clemele de fixare de pe butoanele computer.
3. Conectați cablul difuzorului la conectorul de pe placa de sistem.
4. Instalați:
 - a. [bateria](#)
 - b. [capacul bazei](#)
5. Urmați procedura din secțiunea [După efectuarea lucrărilor în interiorul computerului](#).

Baterie rotundă

Scoaterea bateriei rotunde

1. Urmați procedurile din secțiunea [Înainte de a efectua lucrări în interiorul computerului](#).
2. Scoateți:
 - a. [capacul bazei](#)
 - b. [bateria](#)
3. Pentru a scoate bateria rotundă:
 - a. Deconectați cablul bateriei rotunde de la conectorul de pe placa de sistem [1].
 - b. Ridicați bateria rotundă pentru a o elibera din adeziv și scoateți-o de pe placa de sistem [2].

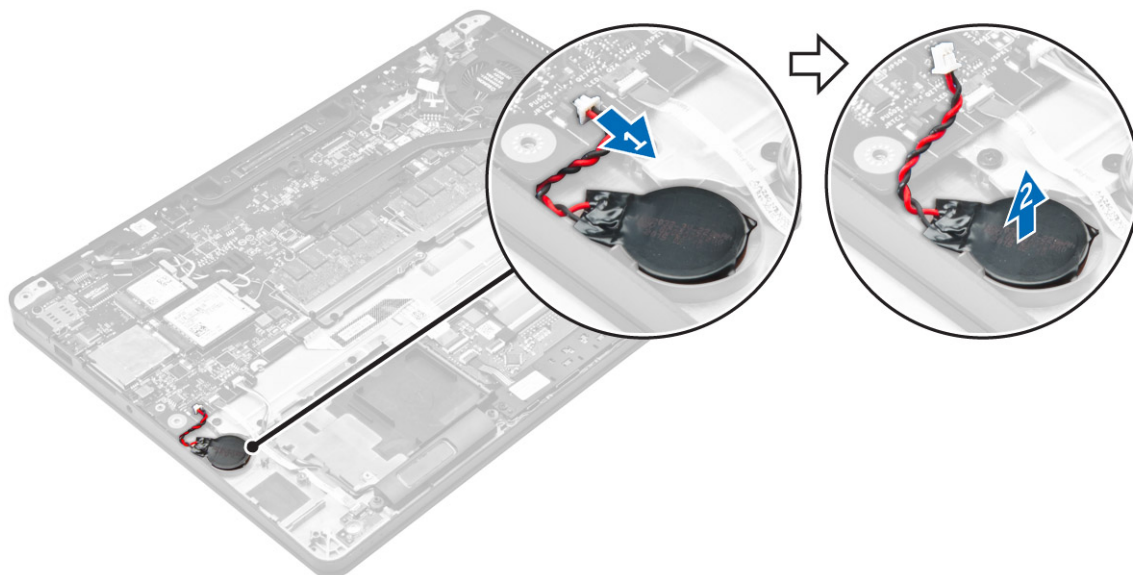

Instalarea bateriei rotunde

1. Introduceți bateria rotundă în fanta de pe computer.
2. Conectați cablul bateriei rotunde la conectorul de pe placa de sistem.
3. Instalați:
 - a. [bateria](#)
 - b. [capacul bazei](#)
4. Urmați procedura din secțiunea [După efectuarea lucrărilor în interiorul computerului](#).

placa WWAN

Scoaterea plăcii WWAN

1. Urmați procedurile din secțiunea [Înainte de a efectua lucrări în interiorul computerului](#).
2. Scoateți:
 - a. [capacul bazei](#)
 - b. [bateria](#)
3. Pentru a scoate placa WWAN:
 - a. Scoateți șurubul care fixează placa WWAN [1].
 - b. Scoateți suportul metalic [2].
 - c. Deconectați cablurile plăcii WWAN de la conectorii de pe placa WWAN [3].
 - d. Scoateți placa WWAN din computer [4].

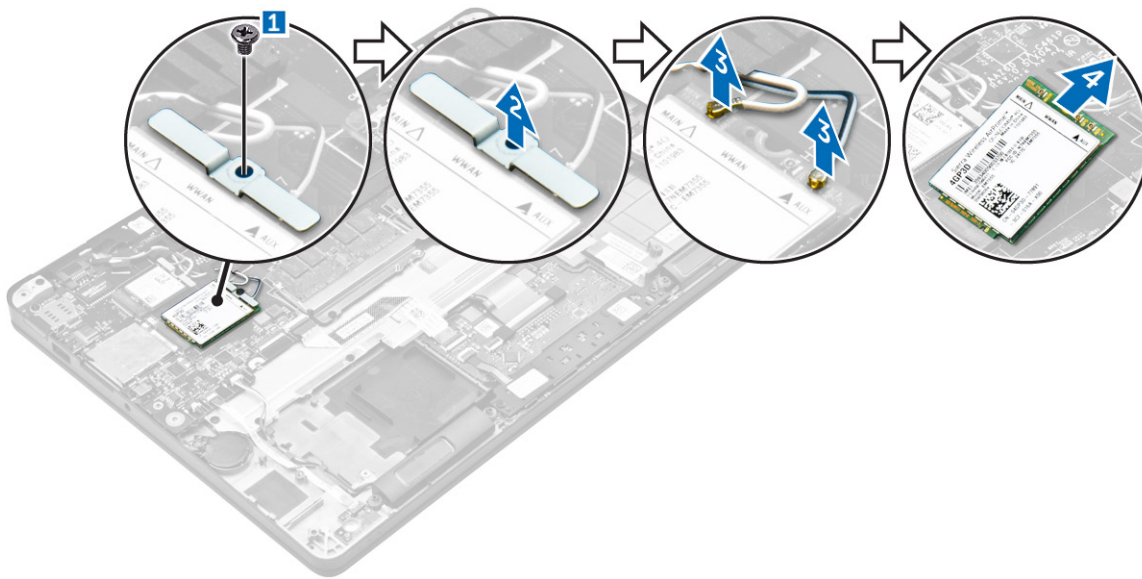

Instalarea plăcii WWAN

1. Introduceți placa WWAN în conectorul de pe computer.
2. Conectați cablurile plăcii WWAN la conectorii de pe placa WWAN.
3. Poziționați suportul metalic și strângeți șurubul pentru a-l fixa pe computer.
4. Instalați:
 - a. [bateria](#)
 - b. [capacul bazei](#)
5. Urmați procedura din secțiunea [După efectuarea lucrărilor în interiorul computerului](#).

Placa WLAN

Scoaterea plăcii WLAN

1. Urmați procedurile din secțiunea [Înainte de a efectua lucrări în interiorul computerului](#).
2. Scoateți:
 - a. [capacul bazei](#)
 - b. [bateria](#)
3. Pentru a scoate placa WLAN:
 - a. Scoateți șurubul care fixează suportul metalic pe placa WLAN [1].
 - b. Scoateți suportul metalic [2].
 - c. Deconectați cablurile plăcii WLAN de la conectorii de pe placa WLAN [3].
 - d. Scoateți placa WLAN din computer [4].

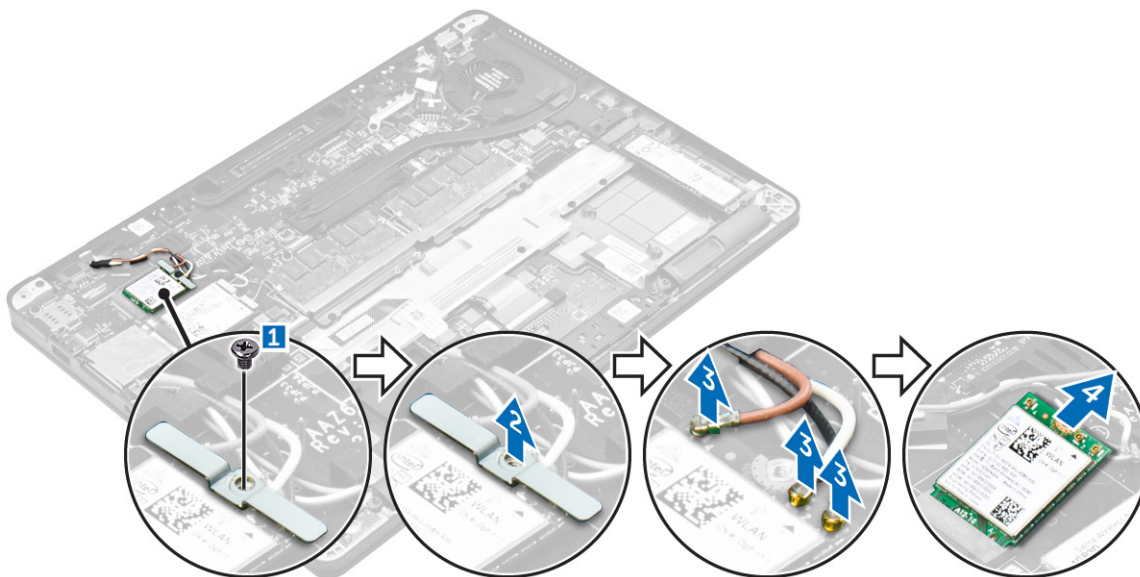

Instalarea plăcii WLAN

1. Introduceți placa WLAN în conectorul de pe placa de sistem.
2. Conectați cablurile plăcii WLAN la conectorii de pe placa WLAN.
3. Poziționați suportul metalic și strângeți șurubul pentru a-l fixa pe computer.
4. Instalați:
 - a. *bateria*
 - b. *capacul bazei*
5. Urmați procedura din secțiunea [După efectuarea lucrărilor în interiorul sistemului](#).

modulele de memorie

Scoaterea modului de memorie

1. Urmați procedurile din secțiunea [Înainte de a efectua lucrări în interiorul computerului](#).
2. Scoateți:
 - a. *capacul bazei*
 - b. *bateria*
3. Trageți clemele de fixare de pe modulul de memorie până când acesta sare din poziție [1].
4. Scoateți modulul de memorie de pe placa de sistem [2].

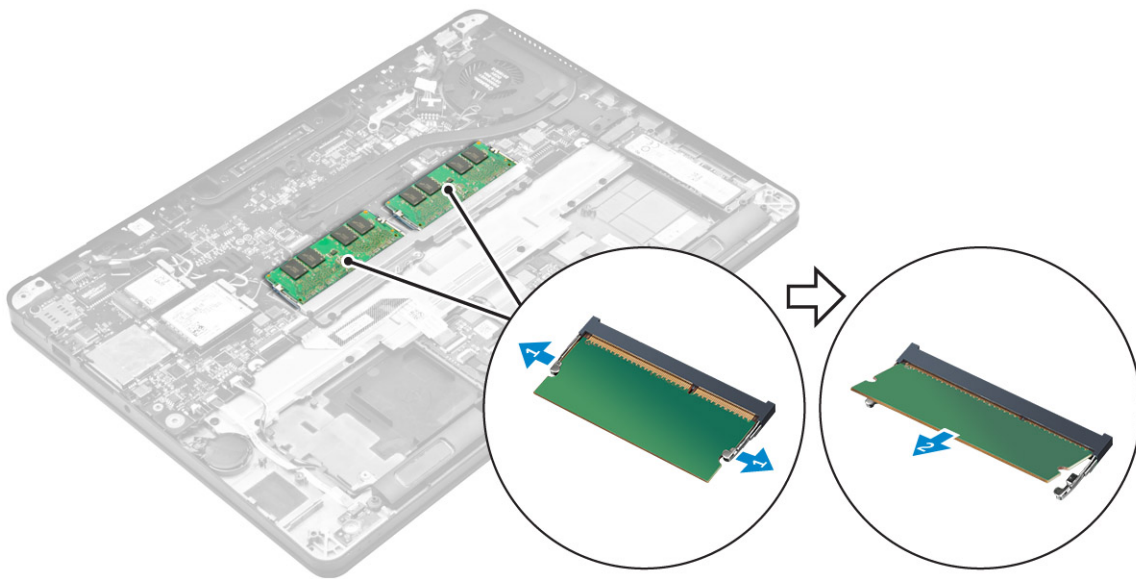

Instalarea modului de memorie

1. Inserați modulul de memorie în soclul modului de memorie până când clemele fixează modulul de memorie.
2. Instalați:
 - a. [bateria](#)
 - b. [capacul bazei](#)
3. Urmați procedurile din secțiunea [După efectuarea lucrărilor în interiorul computerului](#).

Radiator

Scoaterea ansamblului radiatorului

1. Urmați procedurile din secțiunea [Înainte de a efectua lucrări în interiorul computerului](#).
2. Scoateți:
 - a. [capacul bazei](#)
 - b. [bateria](#)
3. Deconectați cablul ventilatorului.
4. Scoateți șuruburile care fixează ansamblul radiatorului pe computer și pe placa de sistem [1, 2].

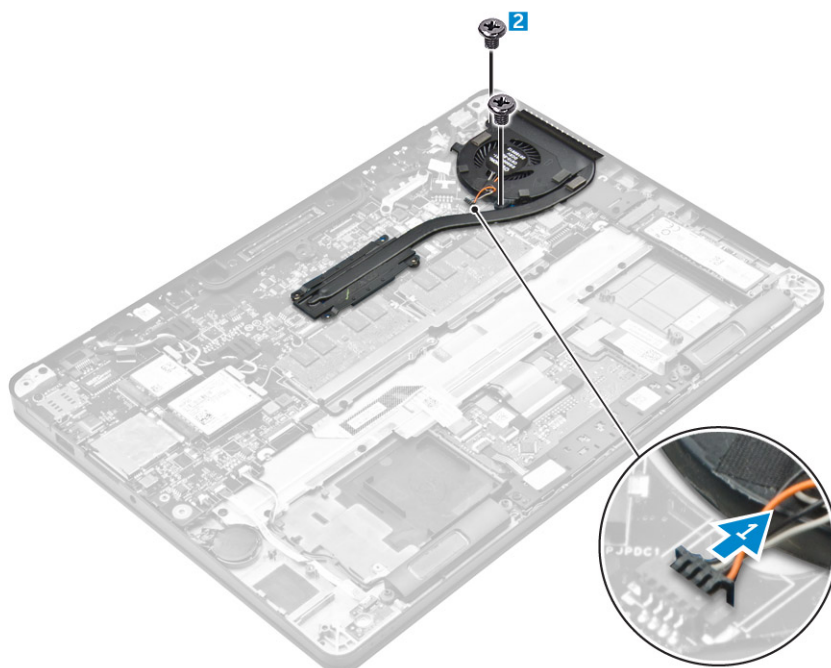

5. Pentru a scoate radiatorul:

- a. Scoateți șuruburile care fixează ansamblul radiatorului pe placa de sistem [1, 2, 3, 4].

i **NOTIFICARE:** Scoateți șuruburile care fixează radiatorul pe placa de sistem în ordinea explicațiilor afișate [1, 2, 3, 4].

- b. Ridicați ansamblul radiatorului de pe placa de sistem [5].

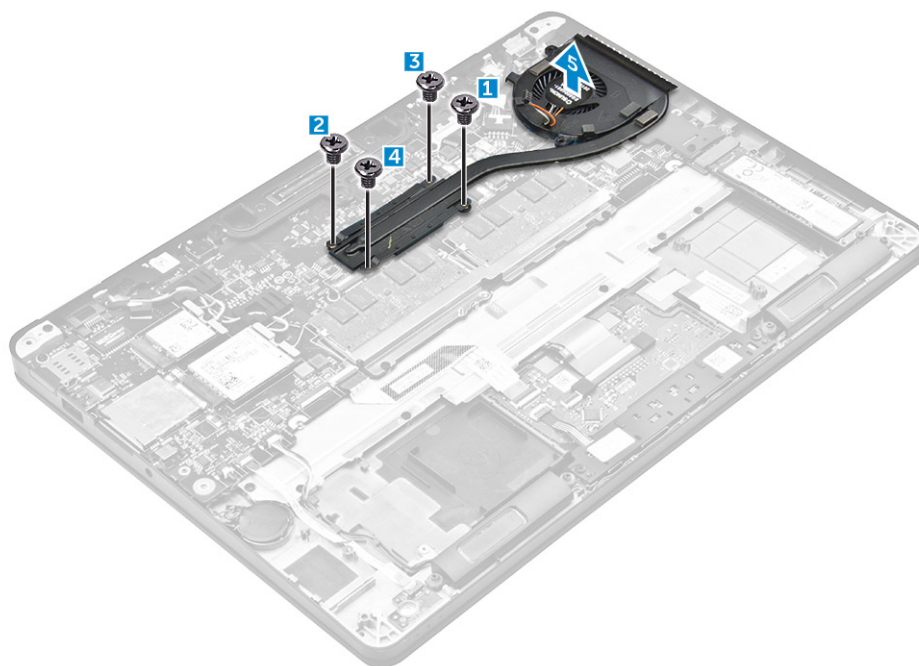

Instalarea ansamblului radiatorului

1. Aliniați ansamblul radiatorului cu suporturile pentru șuruburi de pe placa de sistem.
2. Strângeți șuruburile pentru a fixa ansamblul radiatorului pe computer și pe placa de sistem.

i **NOTIFICARE:** Strângeți șuruburile de pe placa de sistem în ordine secvențială [1, 2, 3, 4].

3. Conectați cablul ventilatorului la conectorul de pe placa de sistem.

4. Instalați:
 - a. [bateria](#)
 - b. [capacul bazei](#)
5. Urmați procedura din secțiunea [După efectuarea lucrărilor în interiorul computerului](#).

Port pentru conectorul de alimentare

Scoaterea portului conectorului de alimentare

1. Urmați procedurile din secțiunea [Înainte de a efectua lucrări în interiorul computerului](#).
2. Scoateți:
 - a. [capacul bazei](#)
 - b. [bateria](#)
3. Pentru a scoate portul conectorului de alimentare:
 - a. Deconectați cablul conectorului de alimentare de la placa de sistem [1].
 - b. Scoateți cablul portului conectorului de alimentare din clema de pe radiator.
 - c. Scoateți șuruburile pentru a elibera suportul de metal de pe portul conectorului de alimentare [2].
 - d. Ridicați suportul metalic din computer [3].
 - e. Scoateți portul conectorului de alimentare din computer [4].

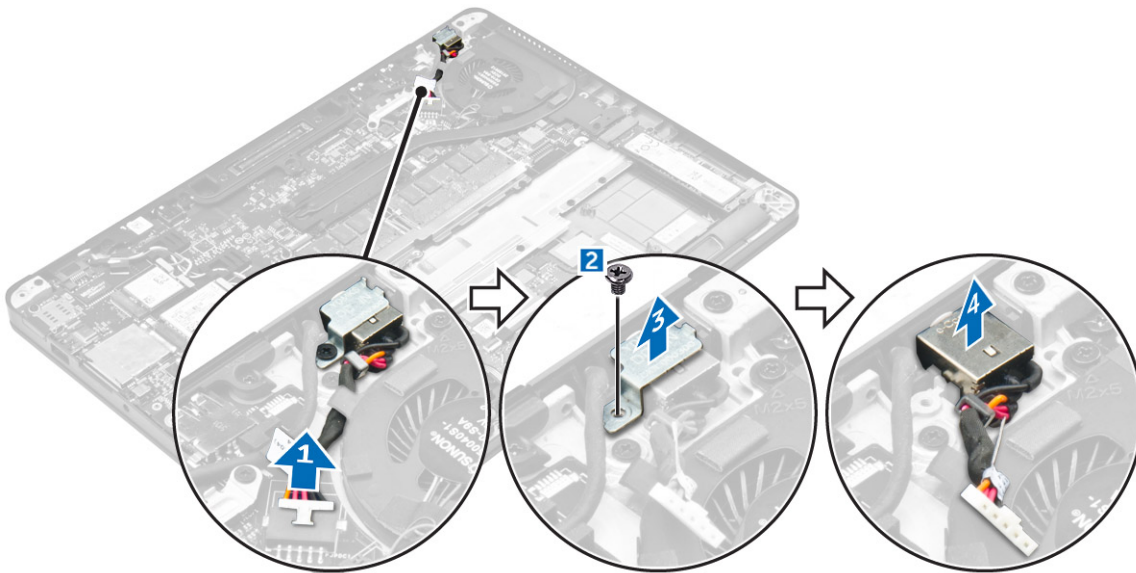

Instalarea portului conectorului de alimentare

1. Introduceți portul conectorului de alimentare în slotul de pe computer.
2. Așezați suportul metalic pe portul conectorului de alimentare și strângeți șurubul pentru a fixa portul conectorului de alimentare pe computer.
3. Direcționați cablul portului conectorului de alimentare prin clema de direcționare de pe radiator.
4. Conectați cablul portului conectorului de alimentare la conectorul de pe placa de sistem.
5. Instalați:
 - a. [bateria](#)
 - b. [capacul bazei](#)
6. Urmați procedura din secțiunea [După efectuarea lucrărilor în interiorul computerului](#).

Cadrul suportului de andocare

Scoaterea cadrului de andocare

1. Urmați procedurile din secțiunea [Înainte de a efectua lucrări în interiorul computerului](#).
2. Scoateți:
 - a. [capacul bazei](#)
 - b. [bateria](#)
3. Scoateți șuruburile care fixează cadrul de andocare pe computer [1].
4. Ridicați cadrul de andocare din computer [2].



Instalarea cadrului de andocare

1. Așezați cadrul de andocare pe computer.
2. Strângeți șuruburile care fixează cadrul de andocare pe computer.
3. Instalați:
 - a. [bateria](#)
 - b. [capacul bazei](#)
4. Urmați procedura din secțiunea [După efectuarea lucrărilor în interiorul sistemului](#).

Placa de sistem

Scoaterea plăcii de sistem

1. Urmați procedurile din secțiunea [Înainte de a efectua lucrări în interiorul computerului](#).
2. Scoateți:
 - a. [capacul bazei](#)
 - b. [baterie](#)
 - c. [modulul de memorie](#)
 - d. [unitatea SSD](#)
 - e. [cadrul de andocare](#)
 - f. [placă WLAN](#)
 - g. [placa WWAN](#)

- h. ansamblul radiatorului
- i. bateria rotundă

3. Pentru a scoate cablul ansamblului afișajului:

- a. Desprindeți cablurile WWAN și WLAN [1].
- b. Scoateți șuruburile care fixează suportul cablului ansamblului afișajului pe placa de sistem [2].
- c. Ridicați suportul cablului ansamblului afișajului din computer [1].
- d. Deconectați cablul ansamblului afișajului de la computer [1].

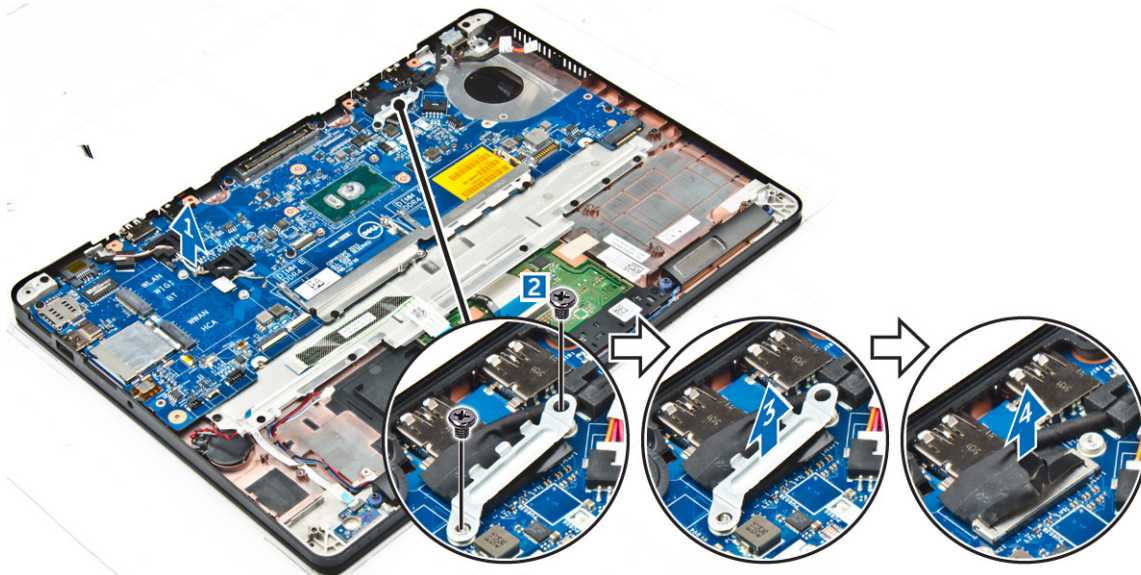

4. Deconectați cablul boxei [1], cablul bateriei rotunde [2], cablul plăcii cu LED-uri, cablul touchpadului [3, 4] și cablul portului pentru conectorul de alimentare [5].

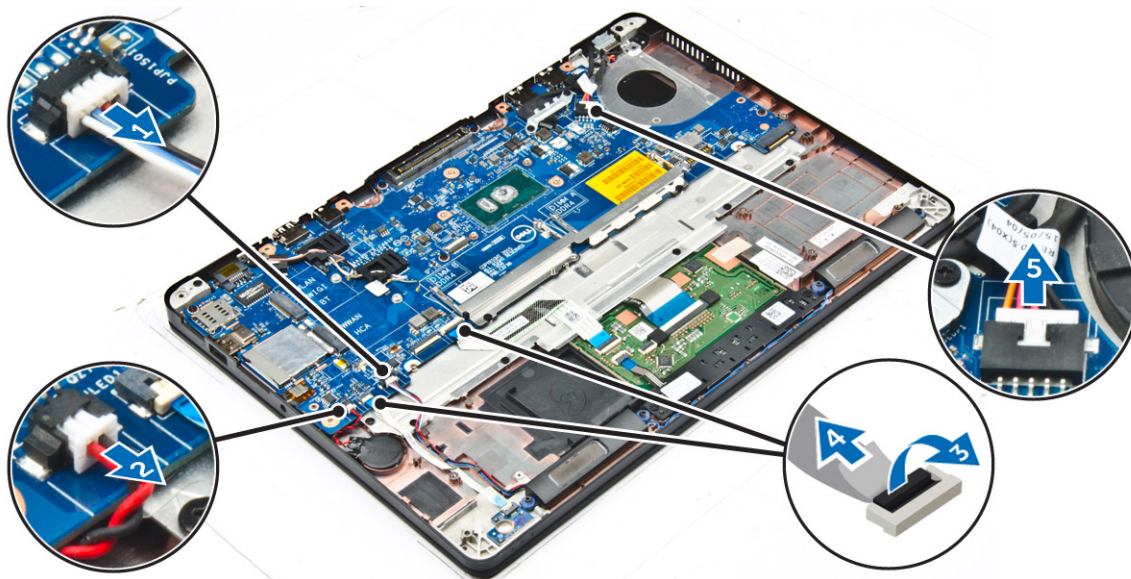

5. Pentru a scoate placa de sistem:

- a. Scoateți șuruburile care fixează suportul metalic pe placa de sistem [1].
- b. Ridicați suportul metalic [2].
- c. Scoateți șuruburile care fixează placa de sistem pe computer [3].
- d. Ridicați și scoateți placa de sistem din computer [4].

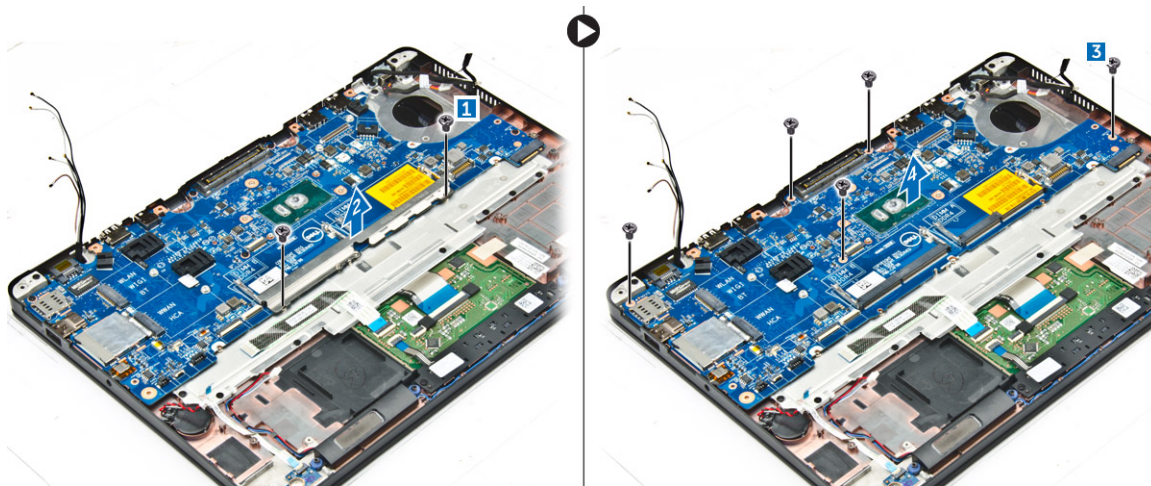

Instalarea plăcii de sistem

1. Aliniați placa de sistem cu orificiile șuruburilor de pe computer.
2. Poziționați suportul metalic deasupra conectorilor modului de memorie și strângeți șuruburile pentru a-l fixa pe computer.
3. Strângeți șuruburile pentru a fixa placa de sistem în computer.
4. Conectați cablurile boxelor, conectorului de alimentare, plăcii cu LED-uri, touchpadului și plăcii de sistem la conectorii de pe placa de sistem:
5. Conectați cablul ansamblului afișajului la conectorul de pe placa de sistem.
6. Poziționați suportul metalic deasupra cablului ansamblului afișajului și strângeți șuruburile pentru a-l fixa.
7. Instalați:
 - a. bateria rotundă
 - b. ansamblul radiatorului
 - c. placa WWAN
 - d. placă WLAN
 - e. cadrul de andocare
 - f. unitatea SSD
 - g. modulul de memorie
 - h. baterie
 - i. capacul bazei
8. Urmați procedurile din secțiunea [După efectuarea lucrărilor în interiorul computerului](#).

Tastatură

Scoaterea ansamblului tastaturii

NOTIFICARE: Tastatura și suportul tastaturii formează împreună ansamblul tastaturii.

1. Urmați procedurile din secțiunea [Înainte de a efectua lucrări în interiorul computerului](#).
2. Scoateți:
 - a. capacul bazei
 - b. baterie
 - c. unitatea SSD
 - d. placă WLAN
 - e. placa WWAN
 - f. modulul de memorie
 - g. ansamblul radiatorului
 - h. bateria rotundă

- i. cadrul de andocare
 - j. portul pentru conectorul de alimentare
 - k. placă de sistem
3. Dezlipiți cablul touchpadului de ansamblul tastaturii [1].
 4. Deconectați cablurile tastaturii de conecțiile touchpadului [2, 3].

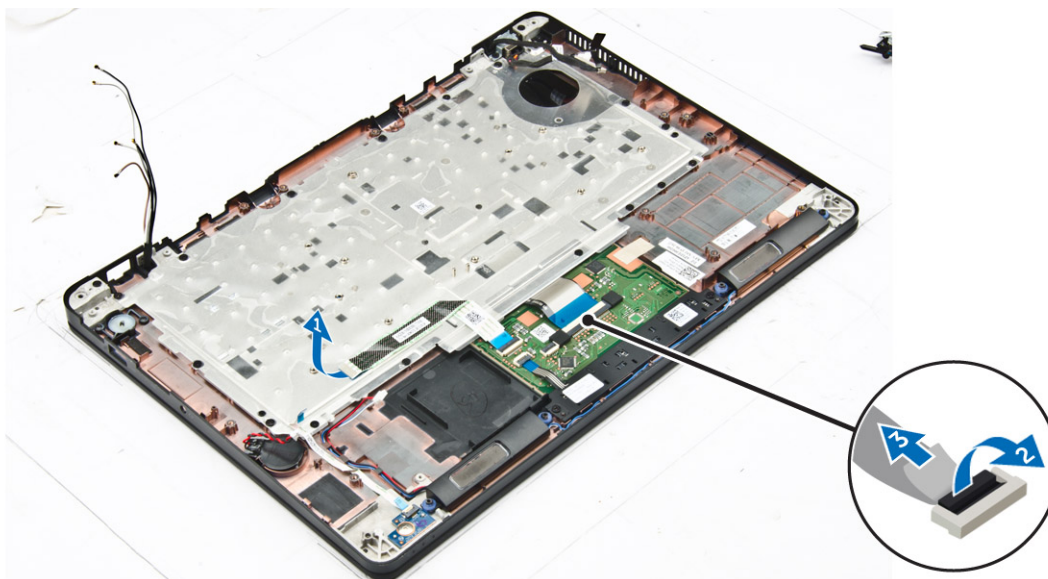

5. Scoateți șuruburile care fixează ansamblul tastaturii pe computer [1].
6. Ridicați ansamblul tastaturii din computer [2].

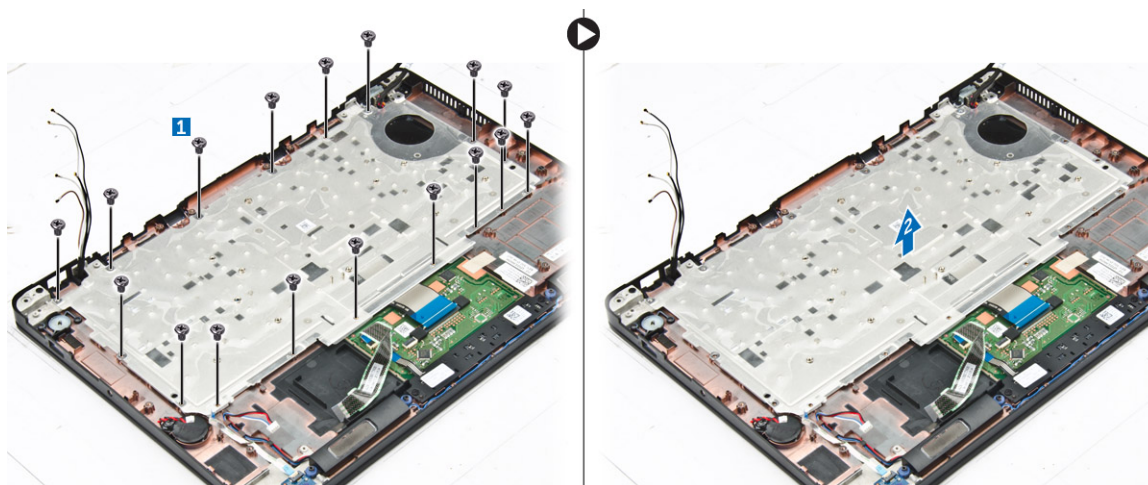

Scoaterea tastaturii din suportul tastaturii

1. Urmați procedurile din secțiunea Înainte de a efectua lucrări în interiorul computerului.
2. Scoateți ansamblul tastaturii.
3. Scoateți șuruburile care fixează tastatura în ansamblul tastaturii[1].
4. Ridicați și scoateți tastatura din suportul tastaturii [2].



Instalarea tastaturii în suportul tastaturii

1. Aliniați tastatura cu orificiile șuruburilor de pe suportul tastaturii.
2. Strângeți șuruburile pentru a fixa tastatura pe suportul tastaturii.
3. Instalați [ansamblul tastaturii](#).

Instalarea ansamblului tastaturii

i **NOTIFICARE:** Tastatura și suportul tastaturii formează împreună ansamblul tastaturii.

1. Aliniați ansamblul tastaturii cu orificiile șuruburilor de pe computer.
2. Strângeți șuruburile care fixează tastatura pe computer.
3. Conectați cablurile tastaturii la conecțiile touchpadului.
4. Instalați:
 - a. [placă de sistem](#)
 - b. [cadrul de andocare](#)
 - c. [placă WLAN](#)
 - d. [placa WWAN](#)
 - e. [modulul de memorie](#)
 - f. [ansamblul radiatorului](#)
 - g. [portul pentru conectorul de alimentare](#)
 - h. [bateria rotundă](#)
 - i. [unitatea SSD](#)
 - j. [baterie](#)
 - k. [capacul bazei](#)
5. Urmați procedurile din secțiunea [După efectuarea lucrărilor în interiorul sistemului](#).

Ansamblul afișajului

Scoaterea ansamblului afișajului

1. Urmați procedurile din secțiunea [Înainte de a efectua lucrări în interiorul computerului](#).
2. Scoateți:

- a. capacul bazei
 - b. bateria
 - c. placa WLAN
 - d. placa WWAN
3. Pentru a scoate suportii balamalei afișajului:
- a. Scoateți șurubul care fixează suportul balamalei afișajului de computer [1].
 - b. Scoateți suportul balamalei afișajului de pe computer [2].



4. Pentru a deconecta cablul ansamblului afișajului:
- a. Scoateți cablurile WLAN și WWAN din canalul de direcționare de pe placa de sistem [1].
 - b. Scoateți șuruburile care fixează suportul cablului ansamblului afișajului pe computer [2].
 - c. Scoateți suportul cablului ansamblului afișajului pentru a avea acces la cablul ansamblului afișajului [3].
 - d. Deconectați cablul ansamblului afișajului de la placa de sistem [4].

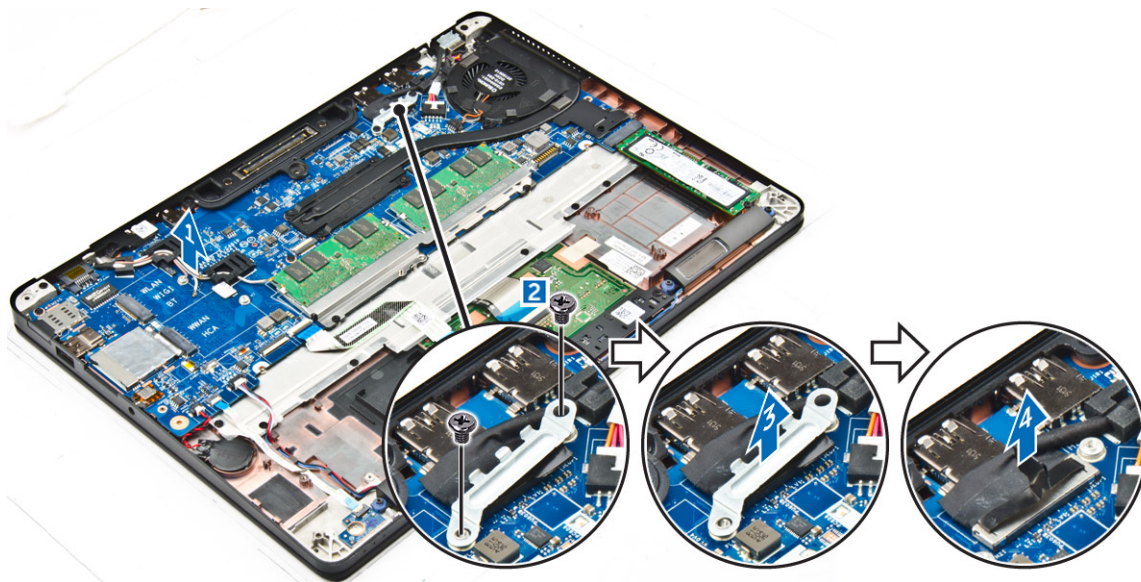

5. Pentru a deconecta ansamblul afișajului:
- a. Scoateți șuruburile care fixează ansamblul afișajului [1].
 - b. Eliberați cablurile WWAN și WLAN și cablul ansamblului afișajului din fanta de pe computer [2].

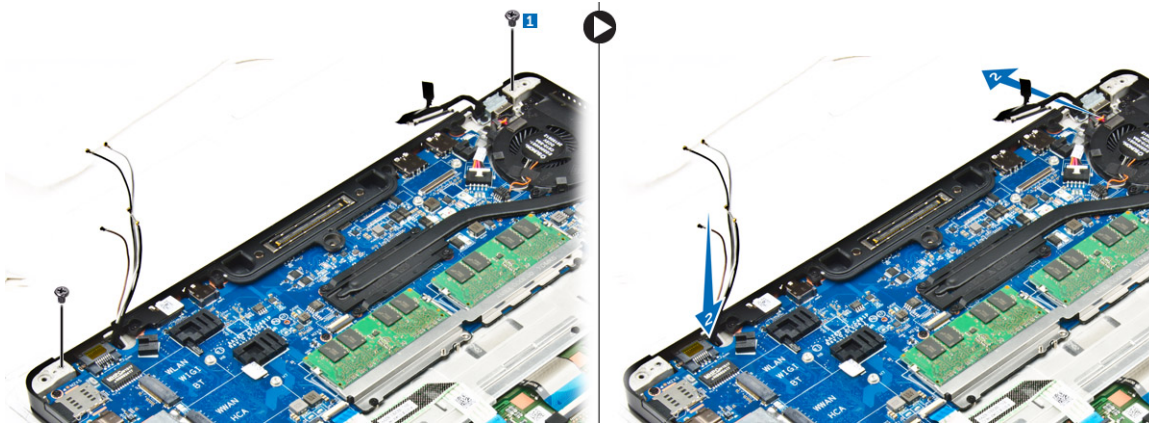

6. Pentru a scoate ansamblul afișajului:
 - a. Scoateți șuruburile care fixează ansamblul afișajului pe computer [1].
 - b. Deschideți ansamblul afișajului [2] și ridicați-l pentru a-l scoate din computer [3].

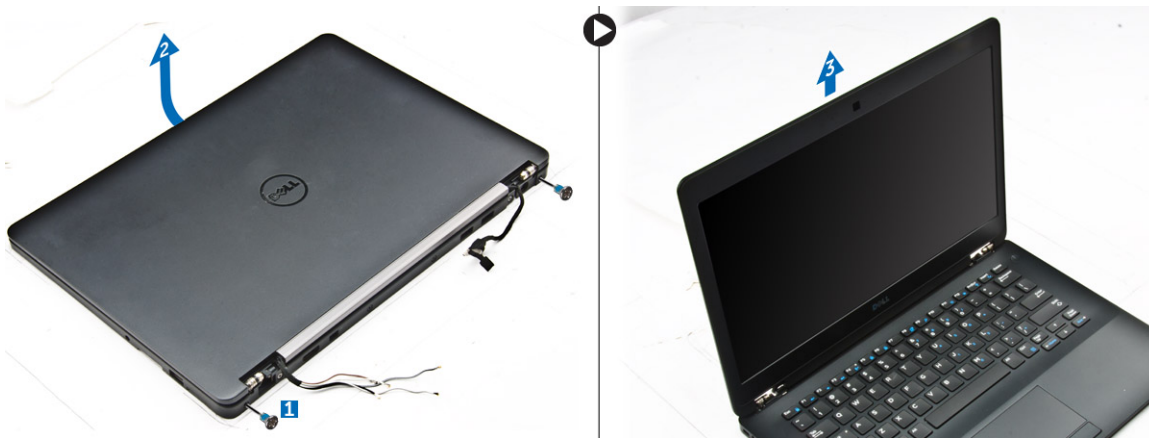

Instalarea ansamblului afișajului

1. Introduceți balamalele afișajului în fantele de pe computer.

NOTIFICARE: Aceasta trebuie să se realizeze cu ansamblul afișajului în poziție deschisă. Asigurați-vă că sunt eliberate cablurile din fantele balamalelor și din computer.
2. Închideți ansamblul afișajului.
3. Introduceți cablurile WLAN și WWAN prin fanta de pe computer
4. Direcționați cablul ansamblului afișajului prin fantă și prin clemele de direcționare de pe computer.
5. Strângeți șuruburile pentru a fixa ansamblul de afișaj de computer.
6. Direcționați cablurile WLAN și WWAN prin canalul de direcționare de pe placa de sistem.
7. Conectați cablurile WLAN și WWAN la conectorii de pe plăcile WLAN și WWAN.
8. Conectați cablul afișajului la conectorul de pe placa de sistem.
9. Poziționați suportul cablului afișajului deasupra conectorului și strângeți șuruburile pentru a fixa cablul afișajului la placa de sistem.
10. Strângeți șuruburile pentru a fixa ansamblul de afișaj de computer.
11. Instalați suporturile balamalelor afișajului și strângeți șuruburile pentru a le fixa pe computer.
12. Instalați:
 - a. placa WLAN
 - b. placa WWAN
 - c. bateria
 - d. capacul bazei
13. Urmați procedura din secțiunea [După efectuarea lucrărilor în interiorul computerului.](#)

Cadrul afișajului

Îndepărtarea cadrului afișajului

NOTIFICARE: Cadrul afișajului este disponibil doar pentru sistemele fără ecran tactil.

1. Urmați procedurile din secțiunea [Înainte de a efectua lucrări în interiorul computerului](#).
2. Scoateți:
 - a. capacul bazei
 - b. bateria
 - c. ansamblul afișajului
3. Folosind un știft din plastic, eliberați sloturile de pe margini pentru a elibera cadrul afișajului din ansamblul afișajului [1, 2].
4. Scoateți cadrul afișajului din ansamblul afișajului.

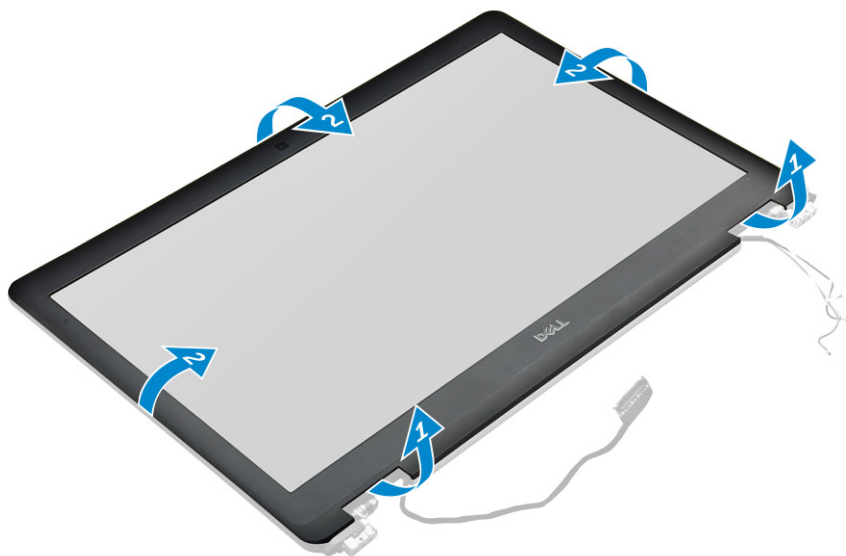

Instalarea cadrului afișajului

1. Așezați cadrul afișajului pe ansamblul afișajului.
2. Apăsați marginile cadrului afișajului până când acesta se fixează pe ansamblul afișajului.
3. Instalați:
 - a. ansamblul afișajului
 - b. bateria
 - c. capacul bazei
4. Urmați procedura din secțiunea [După efectuarea lucrărilor în interiorul sistemului](#).

Panoul afișajului

Scoaterea panoului afișajului

1. Urmați procedurile din secțiunea [Înainte de a efectua lucrări în interiorul computerului](#).
2. Scoateți:
 - a. capacul bazei
 - b. bateria
 - c. ansamblul afișajului

d. cadrul afișajului

i | **NOTIFICARE:** Aceasta se aplică doar pentru sistemele fără ecran tactil.

3. Pentru a scoate panoul afișajului pentru sistemele fără ecran tactil:

- a. Scoateți șuruburile care fixează panoul afișajului pe ansamblul afișajului [1].
- b. Ridicați panoul afișajului și întoarceți-l invers pentru a avea acces la cablul eDP [2].
- c. Desprindeți adezivul [3] pentru a avea acces la cablul eDP.
- d. Deconectați cablul eDP de la conector [4, 5, 6].
- e. Ridicați panoul afișajului.

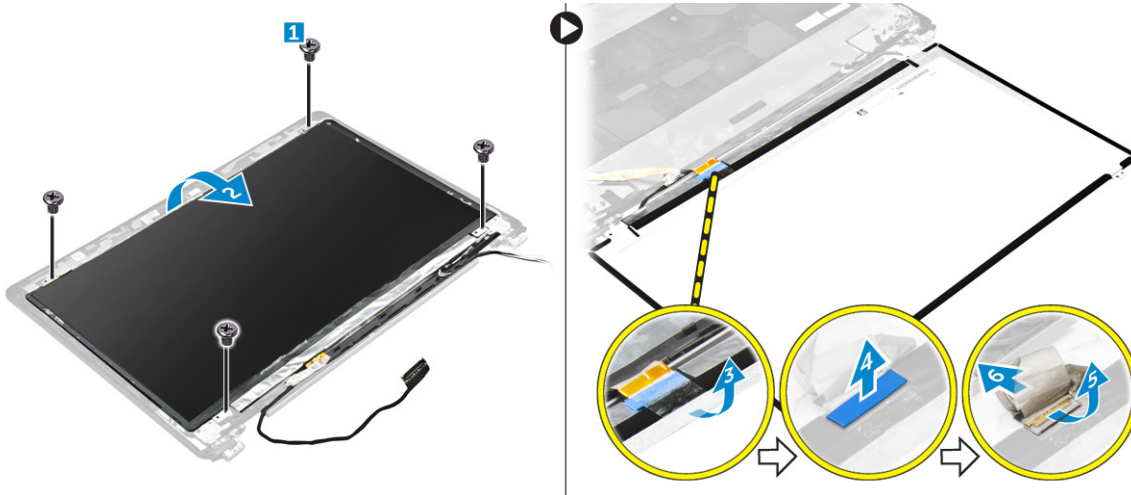

4. Pentru a scoate panoul afișajului pentru sistemele cu ecran tactil:

- a. Utilizând un știft de plastic, ridicați marginile panoului afișajului pentru a-l decupla de la ansamblul afișajului.

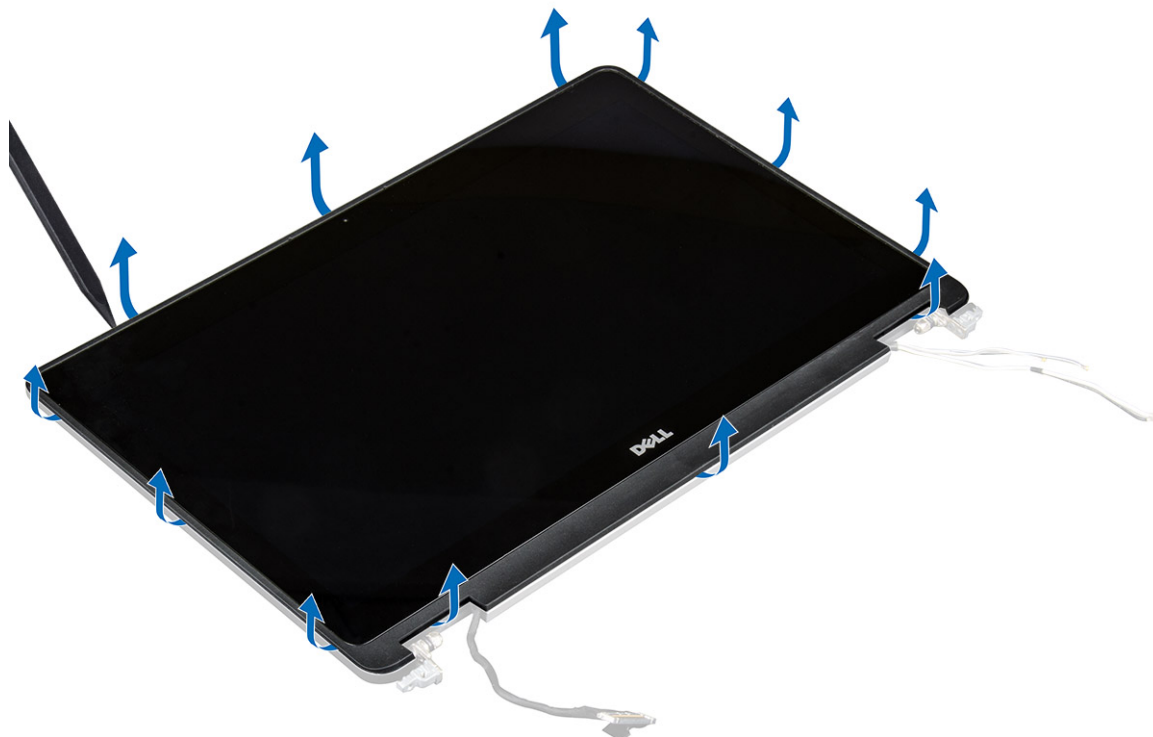

- b. Așezați panoul afișajului cu fața în jos.
- c. Glisați ansamblul afișajului pentru a avea acces la cablul eDP.



- d. Dezlipiți banda adezivă pentru a avea acces la cablul eDP [1].
- e. Deconectați cablul eDP de la conectorul de pe partea din spate a panoului afișajului [2, 3].
- f. Scoateți prin ridicare ansamblul afișajului din panoul afișajului [4].





Instalarea panoului afișajului

1. Pentru a instala panoul afișajului pentru sistemele fără ecran tactil:
 - a. Conectați cablul eDP la conectorul de pe partea din spate a panoului afișajului și fixați banda adezivă.
 - b. Aliniați panoul afișajului cu lamelele de pe ansamblul afișajului.
 - c. Strângeți șuruburile pentru a fixa panoul afișajului pe ansamblul afișajului.
2. Pentru a instala panoul afișajului pentru sistemele cu ecran tactil:
 - a. Așezați panoul afișajului cu fața în jos.
 - b. Așezați ansamblul afișajului peste panoul afișajului și glisați-l spre înainte.
 - c. Conectați cablul eDP la conectorul de pe partea din spate a panoului afișajului și fixați banda adezivă.
 - d. Întoarceți ansamblul afișajului invers.
 - e. Aliniați panoul afișajului cu lamelele de pe ansamblul afișajului.
 - f. Apăsăți pe marginile panoului afișajului pentru a-l fixa pe ansamblul afișajului.
3. Instalați:
 - a. [cadrul afișajului](#)
 **NOTIFICARE:** Aceasta se aplică doar pentru sistemele fără ecran tactil.
 - b. [ansamblul afișajului](#)
 - c. [bateria](#)
 - d. [capacul bazei](#)
4. Urmați procedura din secțiunea [După efectuarea lucrărilor în interiorul sistemului](#).

Balamalele afișajului

Scoaterea balamalei afișajului

1. Urmați procedurile din secțiunea [Înainte de a efectua lucrări în interiorul computerului](#).
2. Scoateți:
 - a. [capacul bazei](#)
 - b. [bateria](#)
 - c. [ansamblul afișajului](#)
 - d. [cadrul afișajului](#)
 **NOTIFICARE:** Aceasta se aplică doar pentru sistemele fără ecran tactil.
 - e. [panoul afișajului](#)
 **NOTIFICARE:** Aceasta se aplică doar pentru sistemele cu ecran tactil.
3. Pentru a scoate balamalele:
 - a. Scoateți șuruburile care fixează balamaua afișajului pe ansamblul afișajului [1, 3].
 **NOTIFICARE:** Numărul de șuruburi diferă în funcție de sistemele cu ecran tactil și fără ecran tactil.
 - b. Scoateți balamaua afișajului [2, 4].



Figura 1. Scoaterea balamalelor pentru un sistem fără ecran tactil



Figura 2. Scoaterea balamalelor pentru un sistem cu ecran tactil

Montarea balamalei afișajului

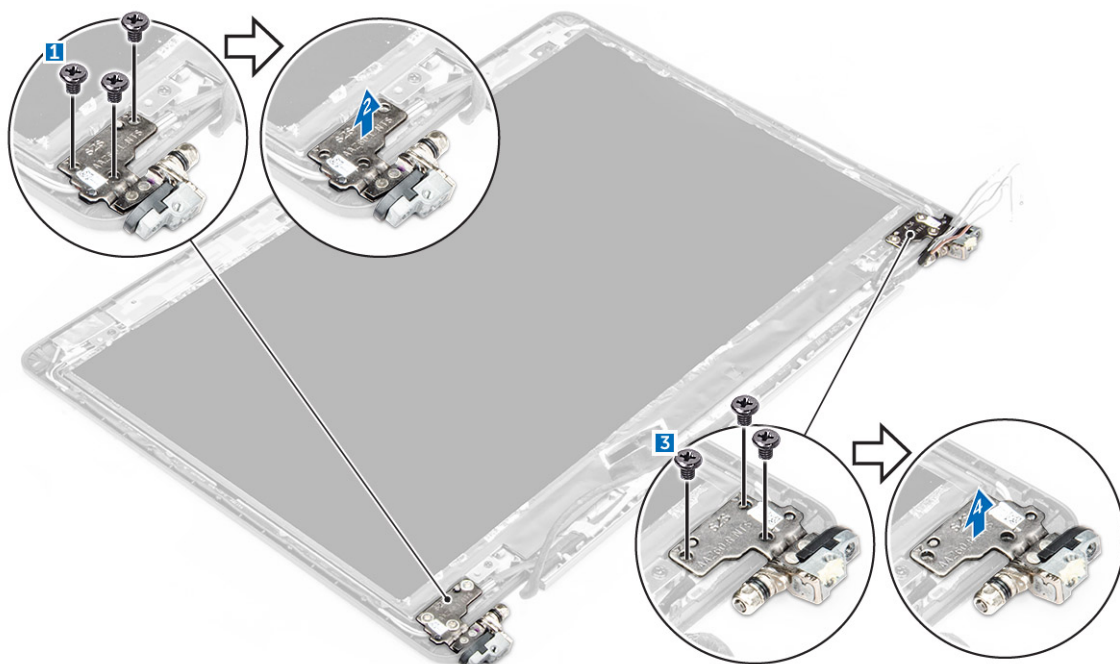
1. Aliniați balamalele afișajului cu suporturile pentru șuruburi de pe ansamblul afișajului.
2. Strângeți șuruburile pentru a fixa balamaua afișajului pe ansamblul afișajului.
3. Instalați:

- a. cadrul afișajului
 - i** **NOTIFICARE:** Aceasta se aplică doar pentru sistemele fără ecran tactil.
 - b. panoul afișajului
 - i** **NOTIFICARE:** Aceasta se aplică doar pentru sistemele cu ecran tactil.
 - c. ansamblul afișajului
 - d. bateria
 - e. capacul bazei
4. Urmați procedura din secțiunea [După efectuarea lucrărilor în interiorul sistemului](#).

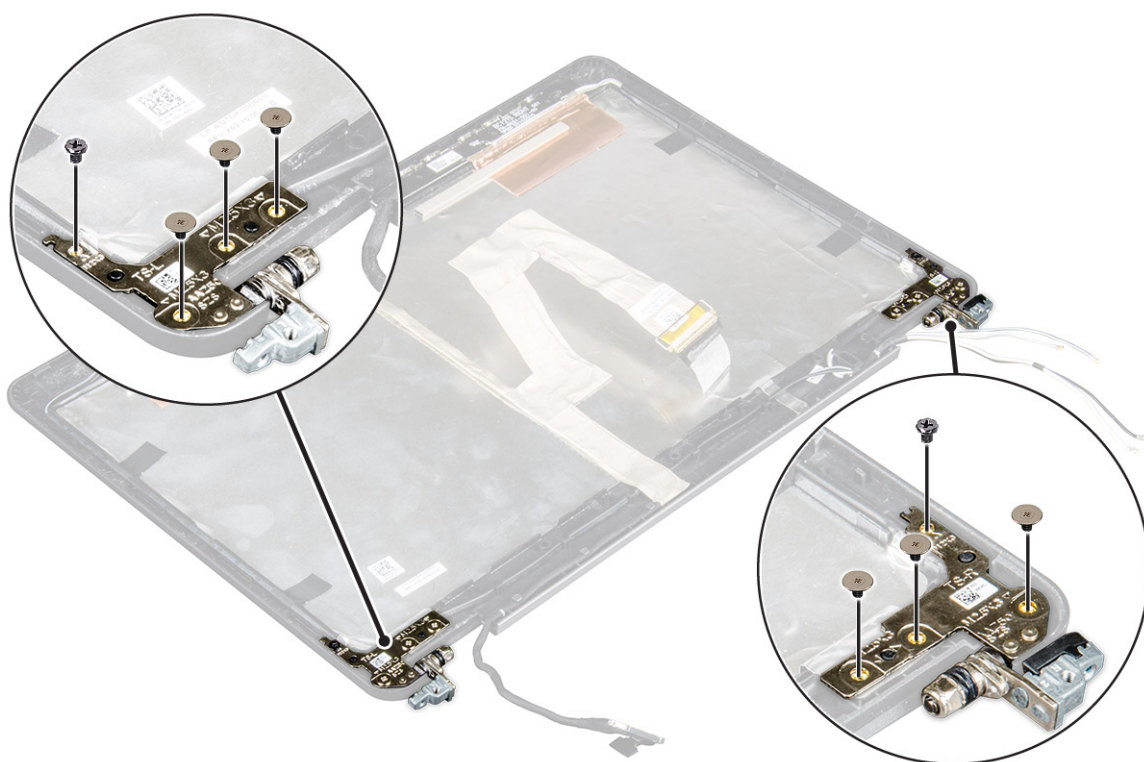
Cablul eDP

Scoaterea cablului eDP

1. Urmați procedurile din secțiunea [Înainte de a efectua lucrări în interiorul computerului](#).
2. Scoateți:
 - a. capacul bazei
 - b. bateria
 - c. ansamblul afișajului
 - d. cadrul afișajului
 - i** **NOTIFICARE:** Aceasta se aplică doar pentru sistemele fără ecran tactil.
 - e. panoul afișajului
3. Deconectați cablul camerei de la cameră [1].
4. Dezlipiți banda adezivă a cablului camerei și scoateți cablurile eDP și al afișajului din clemele de direcționare de pe ansamblul afișajului [2, 3].
5. Deconectați cablul eDP de la ansamblul afișajului.



Figura 3. Scoaterea cablului eDP pentru sistemele fără ecran tactil



Figura 4. Scoaterea cablului eDP pentru sistemele cu ecran tactil

Instalarea cablului eDP

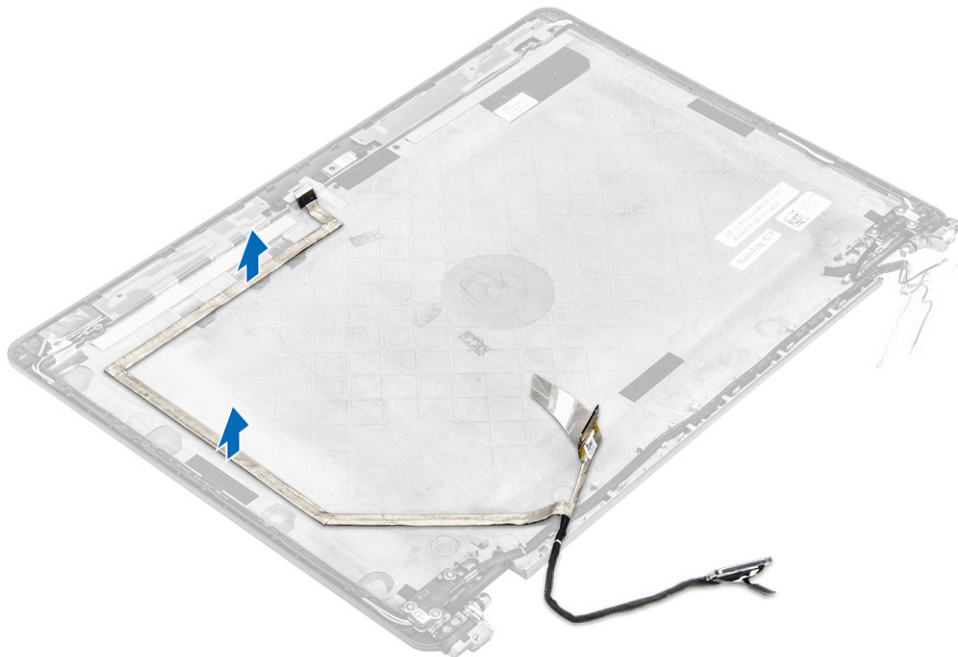
1. Direcționați cablul afișajului prin clemele de direcționare de pe ansamblul afișajului.
2. Fixați banda adezivă a cablului camerei și conectați cablul camerei.
3. Conectați cablul eDP la conectorul de pe ansamblul afișajului.
4. Instalați:
 - a. panoul afișajului
 - b. cadrul afișajului

i **NOTIFICARE:** Aceasta se aplică doar pentru sistemele fără ecran tactil.

 - c. ansamblul afișajului
 - d. bateria
 - e. capacul bazei
5. Urmăriți procedura din secțiunea [După efectuarea lucrărilor în interiorul sistemului](#).

Cameră

Scoaterea camerei

1. Urmăriți procedurile din secțiunea [Înainte de a efectua lucrări în interiorul computerului](#).
2. Scoateți:
 - a. capacul bazei
 - b. bateria
 - c. ansamblul afișajului
 - d. cadrul afișajului

NOTIFICARE: Aceasta se aplică doar pentru sistemele fără ecran tactil.

e. panoul afișajului

3. Dezlipiți banda adezivă care fixează camera pe ansamblul afișajului [1].
4. Deconectați cablul camerei de la conectorul de pe ansamblul afișajului [2].
5. Ridicați și scoateți camera de pe ansamblul afișajului [3].



Figura 5. Scoaterea camerei de pe un sistem fără ecran tactil



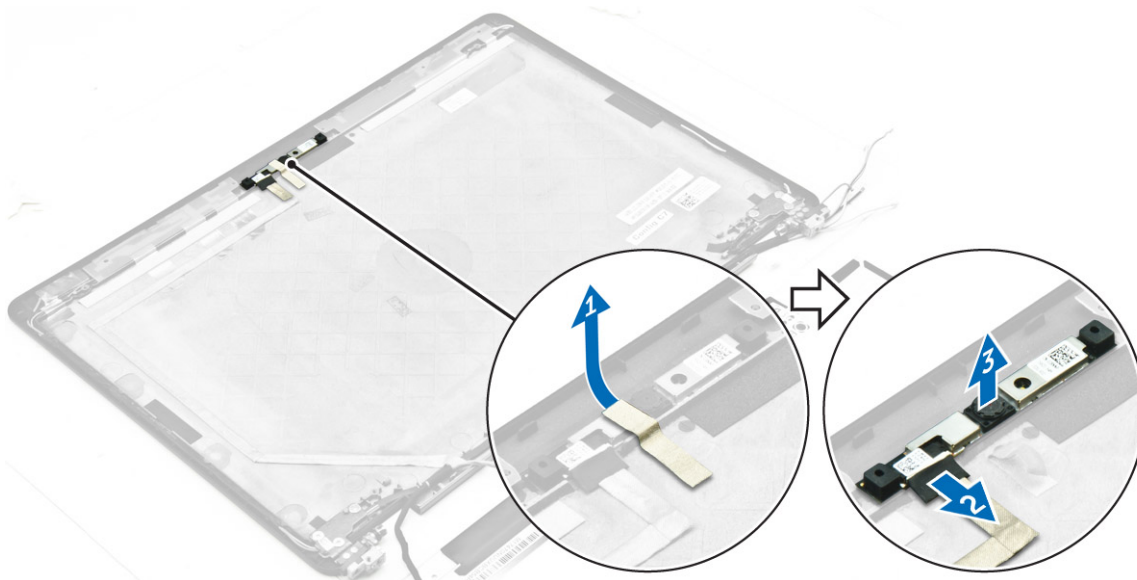

Figura 6. Scoaterea camerei de pe un sistem cu ecran tactil

Instalarea camerei

1. Poziționați camera pe ansamblul afișajului.
2. Conectați cablul camerei la conectorul de pe ansamblul afișajului.
3. Aplicați banda adezivă pentru a fixa camera pe ansamblul afișajului.
4. Instalați:
 - a. panoul afișajului
 - b. cadrul afișajului

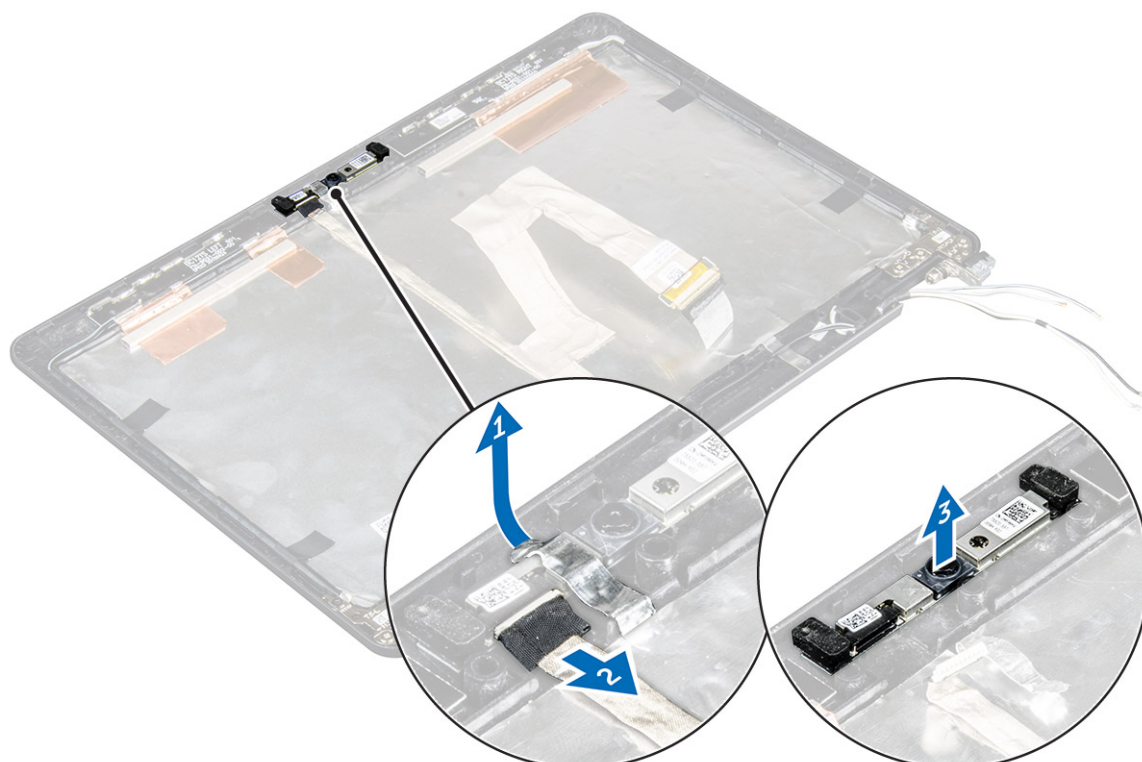
 **NOTIFICARE:** Aceasta se aplică doar pentru sistemele fără ecran tactil.

 - c. ansamblul afișajului
 - d. bateria
 - e. capacul bazei
5. Urmați procedura din secțiunea [După efectuarea lucrărilor în interiorul sistemului](#).

Zona de sprijin pentru mâini

Înlocuirea zonei de sprijin pentru mâini

1. Urmați procedurile din secțiunea [Înainte de a efectua lucrări în interiorul computerului](#).
2. Scoateți:
 - a. capacul bazei
 - b. baterie
 - c. modulul de memorie
 - d. unitatea SSD
 - e. cadrul de andocare
 - f. placă WLAN
 - g. placa WWAN
 - h. ansamblul radiatorului
 - i. portul pentru conectorul de alimentare
 - j. bateria rotundă
 - k. ansamblul afișajului
 - l. boxe
 - m. tastatura
 - n. placă de sistem

 **NOTIFICARE:** Componenta rămasă este zona de sprijin pentru mâini.



3. Instalați următoarele componente pe noua zonă de sprijin pentru mâini:
 - a. ansamblul tastaturii
 - b. placă de sistem
 - c. bateria rotundă
 - d. placă WLAN
 - e. placa WWAN
 - f. modulul de memorie
 - g. ansamblul radiatorului
 - h. portul pentru conectorul de alimentare
 - i. cadrul de andocare
 - j. ansamblul afișajului
 - k. unitatea SSD
 - l. boxe
 - m. baterie
 - n. capacul bazei
4. Urmați procedurile din secțiunea [După efectuarea lucrărilor în interiorul computerului.](#)

Configurare sistem

Subiecte:

- Secvența de încărcare
- Tastele de navigare
- Opțiunile de configurare a sistemului
- Opțiunile ecranului General (Generalități)
- Opțiunile ecranului System Configuration (Configurație sistem)
- Opțiunile ecranului Video
- Opțiunile ecranului Security (Securitate)
- Opțiunile ecranului Secure Boot (Încărcare securizată)
- Opțiunile ecranului Intel Software Guard Extensions (Extensii de protecție software Intel)
- Opțiunile ecranului Performance (Performanțe)
- Opțiunile ecranului Power management (Gestionare alimentare)
- Opțiunile ecranului POST Behavior (Comportament POST)
- Opțiunile ecranului Virtualization Support (Suport virtualizare)
- Opțiunile ecranului Wireless (Wireless)
- Opțiunile ecranului Maintenance (Întreținere)
- Opțiunile ecranului System Log (Jurnal de sistem)
- Actualizarea sistemului BIOS
- Parola de sistem și de configurare

Secvența de încărcare

Boot Sequence (Secvență de încărcare) vă permite să ocoliți ordinea dispozitivelor de încărcare definită în configurarea sistemului și să încărcați direct pe un dispozitiv specific (de exemplu: unitate optică sau hard disk). În timpul testului automat de pornire (POST), când se afișează sigla Dell, puteți:

- Să accesați utilitarul System Setup (Configurare sistem) apăsând pe tasta F2
- Să afișați meniul de încărcare pentru o singură dată apăsând pe tasta F12

Meniul de încărcare pentru o singură dată afișează dispozitivele de pe care puteți încărca sistemul, inclusiv opțiunea de diagnosticare. Opțiunile meniului de încărcare sunt:

- Removable Drive (Unitate amovibilă) (dacă există)
 - STXXXX Drive (Unitate STXXXX)
-  **NOTIFICARE:** XXX denotă numărul unității SATA.

- Unitate optică
- Diagnosticare

 **NOTIFICARE:** Dacă alegeți **Diagnostics (Diagnosticare)**, se va afișa ecranul **ePSA diagnostics (Diagnosticare ePSA)**.

De asemenea, ecranul secvenței de încărcare afișează opțiunea de accesare a ecranului System Setup (Configurare sistem).

Tastele de navigare

Tabelul următor afișează tastele de navigare pentru configurarea sistemului.

 **NOTIFICARE:** Pentru majoritatea opțiunilor de configurare a sistemului, modificările pe care le efectuați sunt înregistrate, dar nu au efect până când nu reporniți sistemul.

Tabel 1. Tastele de navigare

Taste	Navigare
Săgeată în sus	Mută la câmpul anterior.
Săgeată în jos	Mută la câmpul următor.
Enter	Vă permite să selectați o valoare în câmpul selectat (dacă este cazul) sau să urmăriți legătura din câmp.
Bară de spațiu	Extinde sau restrânge o listă verticală, dacă este cazul.
Tab	Mută la următoarea zonă de focalizare.  NOTIFICARE: Numai pentru browserul cu grafică standard.
Esc	Mută la pagina anterioară până când vizualizați ecranul principal. Dacă apăsați pe Esc în ecranul principal, se afișează un mesaj care vă solicită să salvați orice modificări nesalvate și sistemul repornește.
F1	Afișează fișierul de ajutor System Setup (Configurare sistem).

Opțiunile de configurare a sistemului

 **NOTIFICARE:** În funcție de computer și de dispozitivele instalate, elementele prezentate în această secțiune pot să apară sau nu.

Opțiunile ecranului General (Generalități)

Această secțiune listează caracteristicile hardware principale ale computerului.

Opțiune	Descriere
System Information	<p>Această secțiune listează caracteristicile hardware principale ale computerului.</p> <ul style="list-style-type: none"> System Information (Informații de sistem): afișează BIOS Version (Versiune BIOS), Service Tag (Etichetă de service), Asset Tag (Etichetă de activ), Ownership Tag (Etichetă proprietar), Ownership Date (Data achiziționării), Manufacture Date (Data fabricației) și Express Service Code (Cod de service expres). Memory Information (Informații memorie): afișează Memory Installed (Memorie instalată), Memory Available (Memorie disponibilă), Memory Speed (Viteză memorie), Memory Channels Mode (Mod canale de memorie), Memory Technology (Tehnologie memorie), DIMM A Size (Dimensiune DIMM A) și DIMM B Size (Dimensiune DIMM B). Processor Information (Informații despre procesor): afișează Processor Type (Tip procesor), Core Count (Număr nuclee), Processor ID (ID procesor), Current Clock Speed (Frecvență curentă), Minimum Clock Speed (Frecvență minimă), Maximum Clock Speed (Frecvență maximă), Processor L2 Cache (Memorie cache L2 procesor), Processor L3 Cache (Memorie cache L3 procesor), HT Capable (Capacitate HT) și 64-Bit Technology (Tehnologie pe 64 de biți). Device Information (Informații despre dispozitiv): afișează Primary Hard Drive (Hard disk principal), M.2 SSD-0, Dock eSATA Device (Dispozitiv andocare eSATA), LOM MAC Address (Adresă LOM MAC), Video Controller (Controler video), Video BIOS Version (Versiune BIOS video), Video Memory (Memorie video), Panel Type (Tip ecran), Native Resolution (Rezoluție nativă), Audio Controller (Controler audio), Wi-Fi Device (Dispozitiv Wi-Fi), WiGig Device (Dispozitiv WiGig), Cellular Device (Dispozitiv celular), Bluetooth Device (Dispozitiv Bluetooth).
Battery Information	Afișează starea bateriei și tipul adaptorului de c.a. conectat la computer.
Boot Sequence	<p>Vă permite să modificați ordinea în care computerul încearcă să găsească un sistem de operare.</p> <ul style="list-style-type: none"> Diskette Drive (Unitate de dischetă) Internal HDD (Hard disk intern) USB Storage Device (Dispozitiv de stocare USB) CD/DVD/CD-RW Drive (Unitate CD/DVD/CD-RW) Onboard NIC (Placă de rețea încorporată pe placa de sistem)
Advanced Boot Options	Această opțiune vă permite să încărcați memoriile ROM opționale moștenite. Opțiunea Enable Legacy Option ROMs (Activare memorii ROM opționale moștenite) este dezactivată.

Opțiune	Descriere
Date/Time	Vă permite să modificați data și ora.

Opțiunile ecranului System Configuration (Configurație sistem)

Opțiune	Descriere
Integrated NIC	Vă permite să configurați controlerul de rețea integrat. Opțiunile sunt următoarele: <ul style="list-style-type: none"> • Disabled (Dezactivat) • Enabled (Activat) • Enabled w/PXE (Activat cu PXE): această opțiune este activată în mod implicit.
Parallel Port	Vă permite să configurați portul paralel de pe stația de andocare. Opțiunile sunt următoarele: <ul style="list-style-type: none"> • Disabled (Dezactivat) • AT: această opțiune este activată în mod implicit. • PS2 • ECP
Serial Port	Vă permite să configurați portul serial integrat. Opțiunile sunt următoarele: <ul style="list-style-type: none"> • Disabled (Dezactivat) • COM1: această opțiune este activată în mod implicit. • COM2 • COM3 • COM4
SATA Operation	Vă permite să configurați controlerul de hard disk SATA intern. Opțiunile sunt următoarele: <ul style="list-style-type: none"> • Disabled (Dezactivat) • AHCI • RAID On (RAID activat): această opțiune este activată în mod implicit.
Drives	Vă permite configurarea unităților SATA integrate. Toate unitățile sunt activate în mod implicit. Opțiunile sunt următoarele: <ul style="list-style-type: none"> • SATA-1 • M.2 PCI-e SSD-0 • SATA-2
SMART Reporting	Acest câmp controlează raportarea sau nu a erorilor hard diskului pentru unitățile integrate în timpul pornirii sistemului. Această tehnologie face parte din specificația SMART (Self Monitoring Analysis and Reporting Technology - Tehnologie de analiză și raportare cu monitorizare automată). În mod implicit, această opțiune este dezactivată. <ul style="list-style-type: none"> • Enable SMART Reporting (Activare raportare SMART)
USB Configuration	Aceasta este o caracteristică opțională. <p>Acest câmp configurează controlerul USB integrat. Dacă opțiunea Boot Support (Compatibilitate încărcare) este activată, se permite încărcarea sistemului de pe orice tip de dispozitive de stocare în masă USB (hard disk, cheie de memorie, floppy).</p> <p>Dacă portul USB este activat, dispozitivul atașat la acest port este activat și disponibil pentru sistemul de operare.</p> <p>Dacă portul USB este dezactivat, sistemul de operare nu poate vedea niciun dispozitiv atașat la acest port.</p> <p>Opțiunile sunt următoarele:</p> <ul style="list-style-type: none"> • Enable USB Boot Support (Activare compatibilitate de încărcare prin USB) (activată implicit) • Enable External USB Port (Activare port USB extern) (activată implicit) <p> NOTIFICARE: Tastatura și mouse-ul USB funcționează întotdeauna în configurația BIOS indiferent de aceste setări.</p>
USB PowerShare	Acest câmp configurează comportamentul caracteristicii USB PowerShare. Această opțiune vă permite să încărcăți dispozitivele externe prin portul USB PowerShare utilizând energia stocată în bateria sistemului.



Opțiune	Descriere
Audio	În acest câmp se activează sau se dezactivează controlerul audio integrat. Opțiunea Enable Audio (Activare sunet) este selectată în mod implicit. Opțiunile sunt următoarele: <ul style="list-style-type: none"> • Enable Microphone (Activare microfon) (activată implicit) • Enable Internal Speaker (Activare boxă internă) (activată implicit)
Keyboard Illumination	Acest câmp vă permite să alegeți modul în care funcționează caracteristica de iluminare a tastaturii. Nivelul de luminozitate a tastaturii se poate seta de la 0 la 100 %. Opțiunile sunt următoarele: <ul style="list-style-type: none"> • Disabled (Dezactivat) • Dim (Estompat) • Bright (Luminos) (activată implicit)
Keyboard Backlight with AC	Opțiunea Keyboard Backlight with AC (Iluminare tastatură cu c.a.) nu afectează caracteristica principală de iluminare a tastaturii. Iluminarea tastaturii va continua la diferite niveluri de iluminare. Acest câmp are efect atunci când se activează iluminarea de fundal.
Keyboard Backlight Timeout with AC	Opțiunea Keyboard Backlight Timeout (Expirare iluminare tastatură) permite estomparea iluminării cu opțiunea AC (C.a.). Caracteristica principală de iluminare a tastaturii nu va fi afectată. Iluminarea tastaturii va continua la diferite niveluri de iluminare. Acest câmp are efect atunci când se activează iluminarea de fundal.
Keyboard Backlight Timeout on Battery	Opțiunea Keyboard Backlight Timeout (Expirare iluminare tastatură) permite estomparea iluminării cu opțiunea Battery (Baterie). Caracteristica principală de iluminare a tastaturii nu va fi afectată. Iluminarea tastaturii va continua la diferite niveluri de iluminare. Acest câmp are efect atunci când se activează iluminarea de fundal.
Unobtrusive Mode	Dacă această opțiune este activată și se apasă pe tastele Fn+F7, se dezactivează toate luminile și sunetele sistemului. Pentru a relua funcționarea normală, apăsați din nou pe Fn+F7. Această opțiune este dezactivată în mod implicit.
Miscellaneous Devices	Vă permite să activați sau să dezactivați următoarele dispozitive: <ul style="list-style-type: none"> • Enable Camera (Activare cameră) (activată implicit) • SD Card Read Only (Cartelă SD doar în citire) (activată implicit) • Enable Media Card (Activare cartelă de stocare) • Disable Media Card (Dezactivare cartelă de stocare)





Opțiunile ecranului Video

Opțiune	Descriere
LCD Brightness	Vă permite să setați luminozitatea afișajului în funcție de sursa de alimentare (baterie sau alimentare de c.a.).

 **NOTIFICARE:** Setarea Video va fi vizibilă numai atunci când în sistem este instalată o placă video.

Opțiunile ecranului Security (Securitate)

Opțiune	Descriere
Admin Password	Vă permite să setați, să modificați sau să ștergeți parola de administrator (admin). <p> NOTIFICARE: Puteți seta parola de administrator înainte de setarea parolei de sistem sau pentru hard disk. Prin ștergerea automată a parolei de administrator, se șterge parola sistemului și parola hard diskului.</p> <p> NOTIFICARE: Modificările reușite ale parolei au efect imediat.</p> <p>Setare implicită: Not set (Nu s-a setat)</p>
System Password	Vă permite să setați, să modificați sau să ștergeți parola de sistem. <p> NOTIFICARE: Modificările reușite ale parolei au efect imediat.</p> <p>Setare implicită: Not set (Nu s-a setat)</p>

Opțiune	Descriere
Internal HDD-2 Password	<p>Vă permite să setați, să modificați sau să ștergeți parola de administrator.</p> <p> NOTIFICARE: Modificările reușite ale parolei au efect imediat.</p> <p>Setare implicită: Not set (Nu s-a setat)</p>
Strong Password	<p>Vă permite să impuneți opțiunea de a seta întotdeauna parole puternice.</p> <p>Setare implicită: opțiunea Enable Strong Password (Activare parolă puternică) nu este selectată.</p> <p> NOTIFICARE: Dacă este activată opțiunea Strong Password (Parolă puternică), parolele de administrator și de sistem trebuie să conțină cel puțin un caracter cu majuscule, un caracter cu minuscule și trebuie să aibă o lungime de cel puțin 8 caractere.</p>
Password Configuration	<p>Vă permite să determinați lungimea minimă și cea maximă a parolelor de administrator și de sistem.</p>
Password Bypass	<p>Vă permite să activați sau să dezactivați permisiunea de ocolire a parolei de sistem și a parolei pentru hard diskul intern, când sunt setate. Opțiunile sunt:</p> <ul style="list-style-type: none"> • Disabled (Dezactivat) • Reboot bypass (Ocolire repornire) <p>Setare implicită: Disabled (Dezactivat)</p>
Password Change	<p>Vă permite să activați sau să dezactivați permisiunea la parola de sistem și la cea pentru hard disk când este setată parola de administrator.</p> <p>Setare implicită: opțiunea Allow Non-Admin Password Changes (Se permit modificări de parolă în afară de cea de administrator) este selectată.</p>
Non-Admin Setup Changes	<p>Vă permite să determinați dacă modificările la opțiunile de configurare sunt permise când este setată o parolă de administrator. Dacă este dezactivată, opțiunile de configurare sunt blocate de parola de administrator.</p>
TPM 1.2/2.0 Security	<p>Vă permite să activați modulul TPM (Trusted Platform Module - Modul pentru platforme de încredere) în timpul secvenței POST. Opțiunile sunt:</p> <ul style="list-style-type: none"> • TPM On (TPM activat) (activată implicit) • Clear (Ștergere) • PPI Bypass for Enabled Commands (Ocolire PPI pentru comenzi activate) • PPI Bypass for Disabled Commands (Ocolire PPI pentru comenzi dezactivate) • Disabled (Dezactivat) • Enabled (Activat) <p> NOTIFICARE: Pentru a face upgrade sau downgrade pentru TPM1.2/2.0, descărcați instrumentul de împachetare TPM (software).</p>
CompuTrace	<p>Vă permite să activați sau să dezactivați software-ul opțional CompuTrace. Opțiunile sunt:</p> <ul style="list-style-type: none"> • Deactivate (Inactivare) • Disable (Dezactivare) • Activate (Activare) <p> NOTIFICARE: Opțiunile Activate (Activare) și Disable (Dezactivare) vor activa sau dezactiva permanent caracteristica și nu vor mai fi permise modificări ulterioare.</p> <p>Setare implicită: Deactivate (Inactivare)</p>
CPU XD Support	<p>Vă permite să activați modul Execute Disable (Dezactivare execuție) al procesorului.</p> <p>Enable CPU XD Support (Activare suport XD procesor) (setare implicită)</p>
OROM Keyboard Access	<p>Vă permite să setați o opțiune de a accesa ecranele Option ROM Configuration (Configurare OROM - Opțiune ROM) utilizând taste rapide în timpul încărcării. Opțiunile sunt:</p> <ul style="list-style-type: none"> • Enable (Activare) • One Time Enable (Activare o singură dată) • Disable (Dezactivare) <p>Setare implicită: Enable (Activare)</p>

Opțiune	Descriere
Admin Setup Lockout	Vă permite să împiedicați utilizatorii să acceseze configurarea când este setată o parolă de administrator. Setare implicită: Disabled (Dezactivat)

Opțiunile ecranului Secure Boot (Încărcare securizată)

Opțiune	Descriere
Secure Boot Enable	Această opțiune activează sau dezactivează caracteristica Secure Boot (Încărcare securizată) . <ul style="list-style-type: none"> • Disabled (Dezactivat) • Enabled (Activat) Setare implicită: Enabled (Activat).
Intel Software Guard Extensions	Acest câmp vă permite să accesați un mediu securizat pentru executarea codurilor/stocarea informațiilor confidențiale în contextul sistemului de operare principal. Opțiunile sunt următoarele: <ul style="list-style-type: none"> • Disabled (Dezactivat) (setare implicită) • Enabled (Activat)
Enclave Memory Size:	Această opțiune setează dimensiunea memoriei de rezervă a enclavei SGX. Opțiunile sunt următoarele: <ul style="list-style-type: none"> • 32 MB • 64 MB • 128 MB
Intel Software Guard Extensions	Acest câmp vă permite să accesați un mediu securizat pentru executarea codurilor/stocarea informațiilor confidențiale în contextul sistemului de operare principal. Opțiunile sunt următoarele: <ul style="list-style-type: none"> • Disabled (Dezactivat) (setare implicită) • Enabled (Activat)
Enclave Memory Size:	Această opțiune setează dimensiunea memoriei de rezervă a enclavei SGX. Opțiunile sunt următoarele: <ul style="list-style-type: none"> • 32 MB • 64 MB • 128 MB
Expert Key Management	Vă permite să manipulați bazele de date pentru cheile de securitate numai dacă sistemul se află în modul particularizat. Opțiunea Enable Custom Mode (Activare mod particularizat) este dezactivată în mod implicit. Opțiunile sunt: <ul style="list-style-type: none"> • PK • KEK • db • dbx Dacă activați Custom Mode (Mod particularizat) , apar opțiunile relevante pentru PK, KEK, db și dbx . Opțiunile sunt următoarele: <ul style="list-style-type: none"> • Save to File (Salvare în fișier) - salvează cheia într-un fișier selectat de utilizator • Replace from File (Înlocuire din fișier) - înlocuiește cheia curentă cu o cheie dintr-un fișier selectat de utilizator • Append from File (Adăugare de la fișier) - adaugă o cheie la baza de date curentă dintr-un fișier selectat de utilizator • Delete (Ștergere) - șterge cheia selectată • Reset All Keys (Reinițializare totală chei) - reinițializează la setarea implicită • Delete All Keys (Ștergere totală chei) - șterge toate cheile <p> NOTIFICARE: Dacă dezactivați Custom Mode (Mod particularizat), toate modificările efectuate se vor șterge și cheile se vor restaura la setările implicite.</p>
Intel Software Guard Extensions	Acest câmp vă permite să accesați un mediu securizat pentru executarea codurilor/stocarea informațiilor confidențiale în contextul sistemului de operare principal. Opțiunile sunt următoarele: <ul style="list-style-type: none"> • Disabled (Dezactivat) (setare implicită) • Enabled (Activat)

Opțiune	Descriere
Enclave Memory Size	Această opțiune setează dimensiunea memoriei de rezervă a enclavei SGX. Opțiunile sunt următoarele: <ul style="list-style-type: none"> • 32 MB • 64 MB • 128 MB

Opțiunile ecranului Intel Software Guard Extensions (Extensii de protecție software Intel)

Opțiune	Descriere
Intel SGX Enable	Acest câmp vă permite să accesați un mediu securizat pentru executarea codurilor/stocarea informațiilor confidențiale în contextul sistemului de operare principal. Opțiunile sunt următoarele: <ul style="list-style-type: none"> • Disabled (Dezactivat) • Enabled (Activat) Setare implicită: Disabled (Dezactivat)
Enclave Memory Size	Această opțiune setează SGX Enclave Reserve Memory Size (Dimensiune memorie de rezervă enclavă SGX) . Opțiunile sunt următoarele: <ul style="list-style-type: none"> • 32 MB • 64 MB • 128 MB

Opțiunile ecranului Performance (Performanțe)

Opțiune	Descriere
Multi Core Support	Acest câmp specifică dacă procesul va avea unul sau toate nucleele activate. Performanța unor aplicații va fi îmbunătățită cu ajutorul nucleelor suplimentare. Această opțiune este activată în mod implicit. Vă permite să activați sau să dezactivați suportul pentru mai multe nuclee pentru procesor. Procesorul instalat acceptă două nuclee. Dacă activați Multi Core Support (Suport pentru mai multe nuclee), vor fi activate două nuclee. Dacă dezactivați opțiunea Multi Core Support (Suport pentru mai multe nuclee), un nucleu va fi dezactivat. <ul style="list-style-type: none"> • Enable Multi Core Support (Activare suport pentru mai multe nuclee) Setare implicită: opțiunea este activată.
Intel SpeedStep	Vă permite să activați sau să dezactivați caracteristica Intel SpeedStep. <ul style="list-style-type: none"> • Activare tehnologie Intel SpeedStep Setare implicită: opțiunea este activată.
C-States Control	Vă permite să activați sau să dezactivați stările de repaus suplimentare ale procesorului. <ul style="list-style-type: none"> • C states (Stări C) Setare implicită: opțiunea este activată.
Intel TurboBoost	Vă permite să activați sau să dezactivați modul Intel TurboBoost al procesorului. <ul style="list-style-type: none"> • Enable Intel TurboBoost (Activare tehnologie Intel TurboBoost) Setare implicită: opțiunea este activată.
Hyper-Thread Control	Vă permite să activați sau să dezactivați caracteristica HyperThreading în procesor. <ul style="list-style-type: none"> • Disabled (Dezactivat) • Enabled (Activat) Setare implicită: Enabled (Activat).

Opțiunile ecranului Power management (Gestionare alimentare)

Opțiune	Descriere
AC Behavior	Vă permite să activați sau să dezactivați pornirea automată a computerului la conectarea unui adaptor de c.a. Setare implicită: opțiunea Wake on AC (Activare prin c.a.) nu este selectată.
Auto On Time	Vă permite să setați ora la care computerul trebuie să pornească automat. Opțiunile sunt: <ul style="list-style-type: none">• Disabled (Dezactivat)• Every Day (În fiecare zi)• Weekdays (În zilele lucrătoare)• Select Days (În anumite zile) Setare implicită: Disabled (Dezactivat)
USB Wake Support	Vă permite să activați dispozitive USB pentru a relua sistemul din starea de veghe. i NOTIFICARE: Această caracteristică este funcțională numai dacă adaptorul de alimentare de c.a. este conectat. Dacă adaptorul de alimentare de c.a. este deconectat în timpul stării de veghe, configurarea sistemului va opri alimentarea tuturor porturilor USB pentru a economisi energia bateriei. <ul style="list-style-type: none">• Enable USB Wake Support (Activare suport reactivare prin USB) Setare implicită: opțiunea este dezactivată.
Wireless Radio Control	Vă permite să activați sau să dezactivați caracteristica de comutare automată între rețele cu fir și wireless, fără a depinde de conexiunea fizică. <ul style="list-style-type: none">• Control WLAN Radio (Control radio WLAN)• Control WWAN Radio (Control radio WWAN) Setare implicită: opțiunea este dezactivată.
Wake on LAN/WLAN	Vă permite să activați sau să dezactivați caracteristica ce pornește computerul din starea Oprit, la furnizarea unui semnal LAN. <ul style="list-style-type: none">• Disabled (Dezactivat)• LAN Only (Numai LAN)• WLAN Only (Numai WLAN)• LAN or WLAN (LAN sau WLAN) Setare implicită: Disabled (Dezactivat)
Block Sleep	Această opțiune vă permite să blocați intrarea în starea de repaus (starea S3) în mediul sistemului de operare. Block Sleep (S3 state) (Blocare stare de repaus (stare S3)) Setare implicită: această opțiune este dezactivată
Peak Shift	Această opțiune vă permite să reduceți la minimum consumul de c.a. în timpul perioadelor de consum maxim de energie de peste zi. După ce activați această opțiune, sistemul se va alimenta exclusiv de la baterie, chiar dacă este atașat cablul adaptorului de c.a.
Dock Support on Battery	Această opțiune vă permite să utilizați stația de andocare atunci când lipsește alimentarea cu c.a., dar numai atunci când bateria este încărcată peste un anumit procentaj. Procentajul ar putea diferi în funcție de baterie și de platformă. <ul style="list-style-type: none">• Dock Support on Battery Setare implicită: Disabled (Dezactivat)
Advanced Battery Charge Configuration	Această opțiune vă permite să maximizați durata de viață a bateriei. Dacă activați această opțiune, sistemul va utiliza algoritmul de încărcare standard și alte tehnici pentru a prelungi durata de viață a bateriei în timpul orelor în care nu lucrați. Disabled (Dezactivat) Setare implicită: Disabled (Dezactivat)

Opțiune	Descriere
Primary Battery Charge Configuration	<p>Vă permite să selectați modul de încărcare pentru baterie. Opțiunile sunt:</p> <ul style="list-style-type: none"> • Adaptive (Adaptiv) • Standard – realizează încărcarea completă a bateriei, la un raport standard. • ExpressCharge - bateria se încarcă într-un timp mai scurt utilizând tehnologia Dell de încărcare rapidă. Această opțiune este activată în mod implicit. • Primarily AC use (Utilizare c.a. în principal) • Custom (Particularizat) <p>Dacă este selectată opțiunea Custom Charge (Încărcarea particularizată), puteți de asemenea configura opțiunile Custom Charge Start (Pornire încărcare particularizată) și Custom Charge Stop (Oprire încărcare particularizată).</p> <p>NOTIFICARE: Este posibil să nu fie disponibile toate modulele de încărcare pentru toate bateriile. Pentru a activa această opțiune, dezactivați opțiunea Advanced Battery Charge Configuration (Configurare avansată pentru încărcarea bateriei).</p>

Opțiunile ecranului POST Behavior (Comportament POST)

Opțiune	Descriere
Adapter Warnings	<p>Vă permite să activați sau să dezactivați mesajele de avertizare din configurarea sistemului (BIOS) când utilizați anumite adaptoare de alimentare.</p> <p>Setarea implicită: Enable Adapter Warnings (Activare avertismente adaptor)</p>
Keypad (Embedded)	<p>Vă permite să alegeți una din cele două metode de a activa tastatura numerică încorporată în tastatura internă.</p> <ul style="list-style-type: none"> • Fn Key Only (Doar tasta Fn): Această opțiune este activată în mod implicit. • By Numlock (Prin Numlock) <p>NOTIFICARE: În timpul executării configurării, această opțiune nu are niciun efect. Setup (Configurare) funcționează în modul Fn Key Only (Numai cu tasta Fn).</p>
Mouse/Touchpad	<p>Vă permite să definiți modul în care sistemul gestionează intrarea de mouse și touchpad. Opțiunile sunt:</p> <ul style="list-style-type: none"> • Serial Mouse (Mouse serial) • PS2 Mouse (Mouse PS/2) • Touchpad/Mouse PS-2: Această opțiune este activată în mod implicit.
Numlock Enable	<p>Vă permite să activați opțiunea Numlock la pornirea computerului.</p> <p>Enable Audio (Activare sunet): Această opțiune este activată în mod implicit</p>
Fn Key Emulation	<p>Vă permite să setați opțiunea ca tasta Scroll Lock să fie utilizată pentru a simula funcția tastei Fn.</p> <p>Enable Fn Key Emulation (Activare emulare tastă Fn) (setare implicită)</p>
Fn Lock Options	<p>Permiteți ca o combinație de taste rapide Fn + Esc să comute comportamentul principal al tastelor F1–F12, între funcțiile standard și cele secundare. Dacă dezactivați această opțiune, nu puteți comuta în mod dinamic comportamentul principal al acestor taste. Opțiunile disponibile sunt:</p> <ul style="list-style-type: none"> • Fn Lock (Blocare Fn). Această opțiune este selectată în mod implicit. • Lock Mode Disable/Standard (Dezactivare mod blocare/standard) • Lock Mode Enable/Secondary (Activare mod blocare/secundar)
MEBx Hotkey	<p>Vă permite să specificați dacă funcția MEBx Hotkey (Tastă rapidă MEBx) trebuie activată în timpul încărcării sistemului.</p> <p>Setare implicită: Enable MEBx Hotkey (Activare tastă rapidă MEBx)</p>
Fastboot	<p>Vă permite să accelerați procesul de încărcare a sistemului ignorând anumite etape de verificare a compatibilității. Opțiunile sunt:</p> <ul style="list-style-type: none"> • Minimal (Minim) • Thorough (Complet) (setare implicită)

Opțiune	Descriere
	<ul style="list-style-type: none"> • Auto (Automat)
Extended BIOS POST Time	<p>Vă permite să creați o întârziere suplimentară înaintea încărcării sistemului. Opțiunile sunt următoarele:</p> <ul style="list-style-type: none"> • 0 seconds (0 secunde). Această opțiune este activată în mod implicit. • 5 seconds (5 secunde) • 10 seconds (10 secunde)

Opțiunile ecranului Virtualization Support (Suport virtualizare)

Opțiune	Descriere
Virtualization	<p>Vă permite să activați sau să dezactivați tehnologia de virtualizare Intel.</p> <p>Enable Intel Virtualization Technology (Activare tehnologie de virtualizare Intel) (setare implicită).</p>
VT for Direct I/O	<p>Activează sau dezactivează instrumentul VMM (Virtual Machine Monitor - Monitor de mașini virtuale), pentru a utiliza sau nu capacitățile hardware suplimentare oferite de tehnologia de virtualizare Intel® pentru I/O direct.</p> <p>Enable Intel VT for Direct I/O (Activare Intel VT pentru I/O direct) - opțiune activată în mod implicit.</p>
Trusted Execution	<p>Această opțiune specifică dacă un instrument MVMM (Measured Virtual Machine Monitor - Monitor măsurat de mașini virtuale) poate utiliza capacitățile hardware suplimentare furnizate de tehnologia Intel Trusted Execution (Executare de încredere). Opțiunile TPM Virtualization Technology (Tehnologie de virtualizare TPM) și Virtualization Technology for Direct I/O (Tehnologie de virtualizare pentru I/O direct) trebuie să fie activate pentru a utiliza această caracteristică.</p> <p>Trusted Execution (Executare de încredere) - opțiune dezactivată în mod implicit.</p>

Opțiunile ecranului Wireless (Wireless)

Opțiune	Descriere
Wireless	<p>Vă permite să setați dispozitivele wireless care pot fi controlate prin tehnologia wireless. Opțiunile sunt următoarele:</p> <ul style="list-style-type: none"> • WWAN • GPS (pe modulul WWAN) • WLAN/WiGig • Bluetooth <p>Toate opțiunile sunt activate în mod implicit.</p> <p> NOTIFICARE: Pentru WLAN și WiGig, comenzile de activare și de dezactivare sunt corelate, astfel că este imposibil să se activeze sau să se dezactiveze individual.</p>
Wireless Device Enable	<p>Vă permite să activați sau să dezactivați dispozitivele wireless interne.</p> <ul style="list-style-type: none"> • WWAN/GPS • WLAN/WiGig • Bluetooth <p>Toate opțiunile sunt activate în mod implicit.</p>

Opțiunile ecranului Maintenance (Întreținere)



Opțiune	Descriere
Service Tag	Afișează eticheta de service a computerului.
Asset Tag	Vă permite să creați o etichetă de activ pentru sistem, dacă nu este setată deja o etichetă de activ. Această opțiune nu este setată în mod implicit.
BIOS Downgrade	Acest câmp controlează rescrierea firmware-ului sistemului cu reviziile anterioare.
Data Wipe	Acest câmp permite utilizatorilor să ștergă în mod securizat datele de pe toate dispozitivele de stocare interne. Mai jos puteți vedea o listă cu dispozitivele afectate: <ul style="list-style-type: none">• Internal HDD (Hard disk intern)• Internal SSD (Unitate SSD internă)• Internal mSATA (Dispozitiv mSATA intern)• Internal eMMC (Cartelă eMMC internă)
BIOS Recovery	Acest câmp vă permite să recuperați sistemul în cazul unor anumite condiții BIOS alterate folosind un fișier de recuperare de pe hard diskul principal al utilizatorului sau o cheie USB externă. <ul style="list-style-type: none">• BIOS Recovery from Hard Drive (Recuperare BIOS de pe hard disk) (activată implicit)

Opțiunile ecranului System Log (Jurnal de sistem)

Opțiune	Descriere
BIOS Events	Vă permite să vizualizați și să ștergeți evenimentele POST (BIOS) din System Setup (Configurare sistem).
Thermal Events	Vă permite să vizualizați și să ștergeți evenimentele din System Setup (Thermal) (Configurare sistem (temperaturi)).
Power Events	Vă permite să vizualizați și să ștergeți evenimentele din System Setup (Power) (Configurare sistem (alimentare)).

Actualizarea sistemului BIOS

Se recomandă să actualizați sistemul BIOS (configurarea sistemului) în cazul înlocuirii plăcii de sistem sau dacă este disponibilă o actualizare. În cazul laptopurilor, asigurați-vă că bateria computerului este complet încărcată și conectată la o priză electrică.

1. Reporniți computerul.
2. Accesați **Dell.com/support**.
3. Completați câmpul **Service Tag (Etichetă de service)** sau **Express Service Code (Cod de service expres)** și faceți clic pe **Submit (Remitere)**.
 -  **NOTIFICARE:** Pentru a localiza Service Tag (Etichetă de service), faceți clic pe **Where is my Service Tag? (Unde se află eticheta de service?)**
 -  **NOTIFICARE:** Dacă nu găsiți eticheta de service, faceți clic pe **Detect My Product** (Detectare produs). Urmați instrucțiunile de pe ecran.
4. Dacă nu puteți localiza sau nu găsiți Service Tag (Etichetă de service), faceți clic pe Product Category (Categorie produs) a computerului.
5. Selectați opțiunea **Product Type (Tip produs)** din listă.
6. Selectați modelul computerului dvs. și se afișează pagina **Product Support (Compatibilitate produs)**.
7. Faceți clic pe **Get drivers (Obținere drivere)** și faceți clic pe **View All Drivers (Vizualizarea tuturor driverelor)**. Se deschide pagina Drivers and Downloads (Drivere și descărcări).
8. În ecranul de drivere și descărcări, în lista verticală **Operating System (Sistem de operare)**, selectați **BIOS**.
9. Identificați cel mai recent fișier BIOS și faceți clic pe **Download File (Descărcare fișier)**.

De asemenea, puteți efectua o analiză pentru a vedea care drivere trebuie actualizate. Pentru aceasta, faceți clic pe **Analyze System for Updates** (Analiză sistem pentru actualizare) și urmați instrucțiunile de pe ecran.

10. Selectați metoda de descărcare preferată din fereastra **Please select your download method below (Selectați metoda de descărcare de mai jos)**; faceți clic pe **Download File (Descărcare fișier)**.

Apare fereastra **File Download (Descărcare fișier)**.

11. Faceți clic pe **Save (Salvare)** pentru a salva fișierul în computer.

12. Faceți clic pe **Run (Executare)** pentru a instala setările BIOS actualizate în computer.

Urmați instrucțiunile de pe ecran.

NOTIFICARE: Se recomandă să actualizați versiunea BIOS la maximum 3 revizui. De exemplu: dacă doriți să actualizați sistemul BIOS de la versiunea 1.0 la 7.0, atunci instalați mai întâi versiunea 4.0; după aceea, puteți să instalați versiunea 7.0.

Parola de sistem și de configurare

Puteți crea o parolă de sistem și o parolă de configurare pentru a securiza computerul.

Tip parolă	Descriere
Parolă de sistem	Parola pe care trebuie să o introduceți pentru a vă conecta la sistem.
Parolă de configurare	Parola pe care trebuie să o introduceți pentru a accesa și a face modificări la setările BIOS ale computerului.

AVERTIZARE: Caracteristicile parolei oferă un nivel de securitate de bază pentru datele de pe computer.

AVERTIZARE: Orice persoană vă poate accesa datele stocate pe computer dacă acesta nu este blocat și este lăsat nesupravegheat.

NOTIFICARE: Computerul este livrat cu caracteristica de parolă de sistem și de configurare dezactivată.

Atribuirea unei parole de sistem și a unei parole de configurare

Puteți să atribuiți o **parolă de sistem** și/sau o **parolă de configurare** nouă sau să modificați o **parolă de sistem** și/sau o **parolă de configurare** existentă numai când opțiunea **Password Status (Stare parolă)** este **Unlocked (Deblocată)**. Dacă starea parolei este **Locked (Blocată)**, nu puteți schimba parola de sistem.

NOTIFICARE: În cazul în care conectorul jumper de parolă este dezactivat, parola de sistem și cea de configurare existente sunt șterse și nu trebuie să furnizați parola de sistem pentru a vă conecta la computer.

Pentru a accesa funcția de configurare a sistemului, apăsați pe F2 imediat după o pornire sau o repornire.

1. În ecranul **System BIOS (BIOS sistem)** sau **System Setup (Configurare sistem)**, selectați **System Security (Securitate sistem)** și apăsați pe Enter.

Apare ecranul **System Security (Securitate sistem)**.

2. În ecranul **System Security (Securitate sistem)**, verificați ca opțiunea **Password Status (Stare parolă)** să fie **Unlocked (Deblocat)**.

3. Selectați **System Password (Parolă de sistem)**, introduceți parola de sistem și apăsați pe Enter sau pe Tab.

Utilizați instrucțiunile următoare pentru a atribui parola de sistem:

- O parolă poate avea maximum 32 de caractere.
- Parola poate conține cifrele de la 0 până la 9.
- Numai literele mici sunt valide, nu se permit literele mari.
- Se permit numai următoarele caractere speciale: spațiu, ("), (+), (.), (-), (.), (/), (:), ([), (\), (]), (').

Introduceți din nou parola de sistem când vi se solicită.

4. Tastați parola de sistem introdusă anterior și faceți clic pe **OK (OK)**.

5. Selectați **Setup Password (Parolă de configurare)**, tastați parola de sistem și apăsați pe Enter sau pe Tab. Un mesaj vă solicită să tastați din nou parola de configurare.

6. Tastați parola de configurare introdusă anterior și faceți clic pe **OK (OK)**.

7. Apăsați pe Esc și un mesaj vă solicită să salvați modificările.

8. Apăsați pe Y pentru a salva modificările.
Computerul repornește.

Ștergerea sau modificarea unei parole de sistem și/sau de configurare existente

Asigurați-vă că opțiunea **Password Status (Stare parolă)** este Unlocked (Deblocată) (în System Setup (Configurare sistem)) înainte de a încerca să ștergeți sau să modificați parola de sistem și/sau de configurare existentă. Nu puteți să ștergeți sau să modificați o parolă de sistem sau de configurare existentă dacă opțiunea **Password Status (Stare parolă)** este Locked (Blocată).

Pentru a accesa configurarea sistemului, apăsați pe F2 imediat după o pornire sau o repornire.

1. În ecranul **System BIOS (BIOS sistem)** sau **System Setup (Configurare sistem)**, selectați **System Security (Securitate sistem)** și apăsați pe Enter.
Se afișează ecranul **System Security (Securitate sistem)**.
2. În ecranul **System Security (Securitate sistem)**, verificați ca opțiunea **Password Status (Stare parolă)** să fie **Unlocked (Deblocat)**.
3. Selectați **System Password (Parolă de sistem)**, modificați sau ștergeți parola de sistem existentă și apăsați pe Enter sau pe Tab.
4. Selectați **Setup Password (Parolă de sistem)**, modificați sau ștergeți parola de configurare existentă și apăsați pe Enter sau pe Tab.
 **NOTIFICARE:** Dacă modificați parola de sistem și/sau de configurare, reintroduceți noua parolă când vi se solicită acest lucru.
Dacă ștergeți parola de sistem și/sau de configurare, confirmați ștergerea când vi se solicită acest lucru.
5. Apăsați pe Esc și un mesaj vă solicită să salvați modificările.
6. Apăsați pe Y pentru a salva modificările și a ieși din programul System Setup (Configurare sistem).
Computerul repornește.

Diagnosticarea

Dacă întâmpinați o problemă cu computerul, executați diagnosticarea ePSA înainte de a contacta Dell pentru asistență tehnică. Scopul executării diagnosticării este de a testa componentele hardware ale computerului fără a avea nevoie de echipamente suplimentare sau de a risca pierderea datelor. Dacă nu reușiți să rezolvați problema singur, personalul de service și asistență poate utiliza rezultatele diagnosticării pentru a vă ajuta să rezolvați problema.

Subiecte:

- Evaluarea îmbunătățită a sistemului la preîncărcare – diagnosticarea ePSA
- Indicatoarele luminoase de stare a dispozitivelor
- Indicatoarele luminoase de stare a bateriei

Evaluarea îmbunătățită a sistemului la preîncărcare – diagnosticarea ePSA

Diagnosticarea ePSA (cunoscută și sub numele de diagnosticare de sistem) efectuează o verificare integrală a hardware-ului. Diagnosticarea ePSA este încorporată în BIOS și este lansată intern, de către BIOS. Diagnosticarea încorporată în sistem oferă o serie de opțiuni pentru anumite grupuri de dispozitive sau pentru anumite dispozitive care vă permit:





- Să executați teste în mod automat sau într-un mod interactiv
- Să repetați teste
- Să afișați sau să salvați rezultatele testelor
- Să executați teste aprofundate pentru a introduce opțiuni de testare suplimentare pentru a furniza informații suplimentare despre dispozitivele defecte
- Să vizualizați mesaje de stare care vă informează dacă testele sunt finalizate cu succes
- Să vizualizați mesaje de eroare care vă informează despre problemele întâmpinate în timpul testării

AVERTIZARE: Să utilizați diagnosticarea sistemului pentru a testa doar computerul dvs. Utilizarea acestui program cu alte computere poate conduce la rezultate nevalide sau la mesaje de eroare.

NOTIFICARE: Unele teste destinate anumitor dispozitive necesită intervenția utilizatorului. Fiți mereu prezent la computer când se desfășoară testele de diagnosticare.

Indicatoarele luminoase de stare a dispozitivelor

Tabel 2. Indicatoarele luminoase de stare a dispozitivelor

Pictogramă	Name	Descriere
	Indicator luminos de stare a alimentării	Se aprinde când porniți computerul și iluminează intermitent când computerul se află într-un mod de gestionare a alimentării.
	Indicator luminos de stare a hard diskului	Se aprinde când computerul citește sau scrie date.
	Indicator de încărcare a bateriei	Se aprinde continuu sau iluminează intermitent pentru a indica starea de încărcare a bateriei. NOTIFICARE: Consultați tabelul următor pentru codurile indicatorului LED de încărcare a bateriei.
	indicator WiFi	Se aprinde când rețeaua wireless este activată.

LED-urile de stare a dispozitivului sunt amplasate de obicei pe partea de sus sau din stânga a tastaturii. Sunt utilizate pentru afișarea conectivității și activității dispozitivelor de stocare, bateriei și dispozitivelor wireless. Pe lângă acest fapt, pot fi utile ca instrument de diagnosticare atunci când există o defecțiune a sistemului.

NOTIFICARE: Poziția indicatorului luminos de stare a alimentării poate să difere în funcție de sistem.

În tabelul de mai jos se enumeră modurile de citire a codurilor LED când apar erori posibile.

Tabel 3. Indicator LED de încărcare a bateriei

Model de iluminare intermitentă portocalie	Descriere problemă	Rezolvare sugerată
2,1	Procesor	Eroare procesor
2,2	Placă de sistem: ROM BIOS	Placă de sistem, cuprinde deteriorarea sistemului BIOS sau eroare de memorie ROM
2,3	Memorie	Nu a fost detectată nicio memorie/RAM
2,4	Memorie	Eroare memorie/memorie RAM
2,5	Memorie	Memorie nevalidă instalată
2,6	Placă de sistem: Chipset	Eroare placă de sistem/chipset
2,7	LCD	Înlocuiți placa de sistem
3,1	Eroare alimentare RTC	Eroare baterie CMOS
3,2	PCI/placă video	Eroare PCI sau chip/placă video

Modelele de iluminare intermitentă vor consta din 2 seturi de cifre reprezentate (Primul grup: iluminări intermitente portocalii, Al doilea grup: iluminări intermitente albe)

NOTIFICARE:

1. Primul grup: indicatorul LED luminează intermitent de 1 până la 9 ori, urmate de o scurtă pauză cu indicatorul LED stins la un interval de 1,5 secunde. (Acesta are culoare portocalie)
2. Al doilea grup: indicatorul LED luminează intermitent de 1 până la 9 ori, urmate de o pauză mai lungă înainte ca următorul ciclu să pornească din nou la un interval de 1,5 secunde. (Acesta are culoare albă)

De exemplu: Nu a fost detectată nicio memorie (2,3), indicatorul LED al bateriei luminează intermitent de două ori cu portocaliu, urmate de o pauză, iar apoi luminează intermitent de trei ori cu alb. Indicatorul LED al bateriei intră în pauză timp de 3 secunde înainte ca următorul ciclu să se repete din nou.

Indicatoarele luminoase de stare a bateriei

În cazul în care computerul este conectat la o priză electrică, indicatorul luminos al bateriei se comportă în felul următor:

Lumină portocalie și lumină albă intermitente alternativ Un adaptor de c.a. non-Dell neautentificat sau neacceptat este atașat la laptop.

Lumină portocalie intermitentă alternativ cu lumină albă constantă Eroare temporară a bateriei cu adaptorul de c.a. prezent.

Lumină portocalie intermitentă constant Eroare catastrofală a bateriei cu adaptorul de c.a. prezent.

Lumină stinsă Baterie în modul de încărcare completă cu adaptorul de c.a. prezent.

Lumină albă aprinsă Baterie în modul de încărcare cu adaptorul de c.a. prezent.

Specificații

NOTIFICARE: Ofertele pot să difere în funcție de regiune. Pentru informații suplimentare referitoare la configurația computerului în:

- Windows 10, faceți clic sau atingeți **Start**  > **Setări** > **Sistem** > **Despre**.
- Windows 8.1 și Windows 8, faceți clic sau atingeți **Start**  > **Setări PC** > **PC și dispozitive** > **Informații PC**.
- Windows 7, faceți clic pe **Start** , faceți clic dreapta pe **Computerul meu** și apoi selectați **Proprietăți**.

Tabel 4. Informații sistem

Caracteristică	Specificație
Chipset	Skylake
Lățime magistrală DRAM	64 de biți
Flash EPROM	SPI 32 Mbiți, 64 Mbiți
Magistrală PCIe	100 MHz
Frecvență magistrală externă	DMI (5 GT/s)

Tabel 5. Procesor

Caracteristică	Specificație
Tipuri	Intel Core i3/i5/i7
Memorie cache de nivel 3	3 MB, 4MB, 6 MB și 8 MB

Tabel 6. Memoria

Caracteristică	Specificație
Conector memorie	Două sloturi SODIMM
Capacitate memorie	4 GB și 8 GB
Tip de memorie	SDRAM DDR4 (1600 MHz ~ 2400 MHz)
Memorie minimă	4 GB
Memorie maximă	16 GB

Tabel 7. Capacitate de stocare - Unitate SSD PCIe M.2 2280 de 512 GB

Caracteristică	Specificație
Capacitate (GB)	512
Dimensiuni mm (L x A x Î)	22 x 80 x 2,38
Tipul interfeței și viteza maximă	PCIe din a treia generație 8Gb/s (până la 4 benzi)
MTBF	800.000 de ore
Blocuri logice	1.000.215.216
Sursă de energie:	
Consum de energie (numai pentru referință)	Inactiv 1,7 W, Activ 4,5 W

Tabel 7. Capacitate de stocare - Unitate SSD PCIe M.2 2280 de 512 GB (continuare)

Caracteristică	Specificație
Condiții de mediu în stare de funcționare (fără condensare):	
Interval de temperatură	Între 0°C și 70°C
Interval de umiditate relativă	Între 10 și 90 %
Șoc de nefuncționare (la 0,5 ms)	1500 G
Condiții de mediu în stare de nefuncționare (fără condensare):	
Interval de temperatură	Între -40°C și 70°C
Interval de umiditate relativă	De la 5 la 95 %

Tabel 8. Audio

Caracteristică	Specificație
Tip	Placă audio de înaltă definiție cu patru canale
Controler	Realtek ALC3235
Conversie stereo	24 biți (analogic spre digital și digital spre analogic)
Interfață:	
Tunere TV interne	Sistem audio de înaltă definiție
Tunere TV externe	Intrare microfon, căști stereo și conector combo pentru set cască-microfon
Boxele	Două
Amplificator intern boxe	2 W (RMS) per canal
Controale volum	Tastele de acces rapid

Tabel 9. Video

Caracteristică	Specificație
Tip	integrată pe placa de sistem
Controler:	
UMA	Placă grafică integrată Intel HD 5500
Magistrală de date	PCI-E din a doua generație x4
Compatibilitate pentru afișaj extern	<ul style="list-style-type: none"> Un port HDMI 2560x1440 la 30 Hz Un port mDP 1920 x 1200 pixeli <p> NOTIFICARE: Acceptă un port VGA, două porturi DP/DVI prin stația de andocare.</p>

Tabel 10. Camera

Caracteristică	Specificație
Rezoluție cameră HD	1280 x 720 pixeli (fără capacitate tactilă)
Rezoluție cameră FHD	1920 x 1080 pixeli (cu capacitate tactilă)
Rezoluție video (maximă)	1.280 x 720 pixeli
Unghi de vizualizare pe diagonală	74°

Tabel 11. Comunicații

Caracteristică	Specificație
Adaptor de rețea	Ethernet (RJ-45) de 10/100/1.000 Mb/s
Wireless	Rețea locală wireless (WLAN) și rețea zonală wireless (WWAN), interne <ul style="list-style-type: none"> Bluetooth 4.0

Tabel 12. Porturi și conectori

Caracteristică	Specificație
Audio	Un conector microfon/căști stereo/boxe
Video	<ul style="list-style-type: none"> Un port HDMI Un port mDP
Adaptor de rețea	Conector RJ-45
USB 3.0	Două porturi USB 3.0, unul cu PowerShare
Cititor de carduri de memorie	Acceptă până la SD 4.0
Cartelă microSIM (uSIM)	Una
Port de andocare	Una
Smart card	Una

Tabel 13. Afișajul

Caracteristică	Specificație	
Model	Latitude 7470	Latitude E7470
Tip	Înaltă definiție	Înaltă definiție completă cu capacitate tactilă
Dimensiuni:		
Înălțime	181,4 mm (7,14")	194,9 mm (7,67")
Lățime	290,5 mm (11,4")	302,8 mm (11,9")
Diagonală	3,0 mm (0,1")	5,95 mm (0,23")
Rezoluție maximă	1.366 x 768	1.920 x 1.080
Rată de reîmprospătare	60/48 Hz	60/48 Hz
Unghiuri minime de vizualizare:		
Orizontal	+/-40°	+/-80°
Vertical	+10°/-30°	+/-80°
Distanță între puncte	0,2025 x 0,2025	0,144 x 0,144

Tabel 14. Tastatura

Caracteristică	Specificație
Tip	<ul style="list-style-type: none"> Tastatură fără retroiluminare, cu un singur dispozitiv de indicare Tastatură cu retroiluminare, cu două dispozitive de indicare
Configurație	QWERTY
Număr de taste	
Statele Unite ale Americii	85
Regatul Unit	86

Tabel 14. Tastatura (continuare)

Caracteristică	Specificație
Japonia	89
Brazilia	87
Dimensiune:	
X (pas tastă)	19,05 mm
Y (pas tastă)	19,05 mm

Tabel 15. Touchpadul

Caracteristică	Specificație
Model	Latitude 7470/E7470
Zonă activă:	
Axa X	99,5 mm
Axa Y	53,0 mm

Tabel 16. Bateria

Caracteristică	Specificație	
Tip	<ul style="list-style-type: none"> Baterie litiu-polimer cu 3 celule cu ExpressCharge Baterie litiu-polimer cu 4 celule cu ExpressCharge 	
Model	Latitude 7470	Latitude E7470
	3 celule	4 celule
Dimensiuni:		
Adâncime	105,9 mm (4,17")	
Înălțime	6,1 mm (0,24")	
Lățime	181,00 mm (7,13")	283,00 mm (11,14")
Greutate:	189,3 g (0.42 lb)	290,3 g (0.85 lb)
Tensiune	11,10 V c.c.	7,40 V c.c.
Durată de viață	300 de cicluri de descărcare/încărcare	
Interval de temperatură:		
În stare de funcționare	Încărcare: între 0 și 50 °C (între 32 și 158 °F) Descărcare: între 0 și 70 °C (între 32 și 122 °F)	
În stare de nefuncționare	Între -20 și 65 °C (între 4 și 149 °F)	
Baterie rotundă	baterie rotundă cu litiu de 3 V CR2032	

Tabel 17. Adaptor c.a.

Caracteristică	Specificație
Tip	65 W și 90 W
Tensiune de alimentare	Între 90 și 264 VAC
Curent de intrare (maximum)	1,50 A
Frecvență de intrare	Între 47 și 63 Hz
Putere ieșire	65 W și 90 W

Tabel 17. Adaptor c.a. (continuare)

Caracteristică	Specificație
Curent de ieșire	3,34 A și 4,62 A
Tensiune de ieșire nominală	19,5 V c.c.
Greutate	230 g (65 W) și 285 g (90 W)
Dimensiuni	107x46x29,5 mm (65 W) / 130x66x22 mm (90 W)
Interval de temperatură:	
În stare de funcționare	Între 0 și 40 °C (între 32 și 104 °F)
În stare de nefuncționare	Între -40 și 70 °C (între -40 și 158 °F)

Tabel 18. Specificațiile fizice

Caracteristică	Latitudine 7470/E7470 fără capacitate tactilă	Latitudine 7470/E7470 cu capacitate tactilă
Înălțime frontală	17,2 mm (0,68")	18,20 mm (0,72")
Înălțime din spate	19,4 mm (0,76")	21,8 mm (0,82")
Lățime	334,00 mm (13,14")	
Adâncime	232,0 mm (9,13")	
Greutate (cu baterie cu 3 celule):	1,51 kg (3,33 lb)	1,65 kg (3,65 lb)

Tabel 19. Specificații de mediu

Caracteristică	Specificație
Temperatură:	
În stare de funcționare	Între 0 și 60 °C (între 32 și 140 °F)
Stocare	Între -51 și 71 °C (între -59 și 159 °F)
Umiditate relativă (maximă):	
În stare de funcționare	Între 10 și 90 % (fără condensare)
Stocare	Între 5 și 95 % (fără condensare)
Altitudine (maximă):	
În stare de funcționare	Între -15,2 și 3.0482.000 m (între -50 și 10.0006.560 ft) Între 0 și 35 °C
În stare de nefuncționare	Între -15,24 și 10.668 m (între -50 și 35.000 ft)
Nivel contaminant în suspensie	G2 sau mai mic, conform standardului ISA/S71.04-1985.

Cum se poate contacta Dell

 **NOTIFICARE:** Dacă nu dispuneți de o conexiune Internet activă, puteți găsi informații de contact pe factura de achiziție, bonul de livrare, foaia de expediție sau catalogul de produse Dell.

Dell oferă mai multe opțiuni de service și asistență online și prin telefon. Disponibilitatea variază în funcție de țară și produs și este posibil ca anumite servicii să nu fie disponibile în zona dvs. Pentru a contacta Dell referitor la probleme de vânzări, asistență tehnică sau servicii pentru clienți:

1. Accesați adresa **Dell.com/support**.
2. Selectați categoria de asistență.
3. Verificați țara sau regiunea dvs. în lista verticală **Choose a Country/Region (Alegeți o Țară/Regiune)** din partea de jos a paginii.
4. Selectați serviciul sau legătura de asistență tehnică adecvată, în funcție de necesitățile dvs.