

Dell Latitude E7240

Uživatelský manuál



Poznámky, upozornění a varování

 **POZNÁMKA:** POZNÁMKA označuje důležité informace, které umožňují lepší využití počítače.

 **VÝSTRAHA: UPOZORNĚNÍ** poukazuje na možnost poškození hardwaru nebo ztráty dat a poskytuje návod, jak se danému problému vyhnout.

 **VAROVÁNÍ: VAROVÁNÍ** upozorňuje na potenciální nebezpečí poškození majetku, úrazu nebo smrti.

Kapitola 1: Práce na počítači.....	5
Před provedením změn uvnitř počítače.....	5
Vypnutí počítače.....	6
Po manipulaci uvnitř počítače.....	6
Kapitola 2: Dokování počítače.....	8
Kapitola 3: Demontáž a montáž součástí.....	9
Doporučené nástroje.....	10
Přehled systému.....	10
Vyjmutí karty SD.....	11
Vložení karty SD.....	11
Vyjmutí baterie.....	11
Vložení baterie.....	12
Sejmutí spodního krytu.....	13
Nasazení spodního krytu.....	14
Demontáž karty mSATA SSD.....	14
Montáž karty mSATA SSD.....	14
Demontáž rámu klávesnice.....	14
Montáž rámu klávesnice.....	15
Demontáž klávesnice.....	15
Montáž klávesnice.....	16
Demontáž opěrky rukou.....	16
Montáž opěrky rukou.....	17
Demontáž přepínacího Wi-Fi modulu.....	17
Montáž přepínacího Wi-Fi modulu.....	18
Vyjmutí paměťového modulu.....	18
Vložení paměťového modulu.....	18
Vyjmutí karty WLAN.....	18
Montáž karty sítě WLAN.....	19
Vyjmutí karty WWAN.....	19
Montáž karty sítě WWAN.....	19
Demontáž čelního krytu displeje (bezel).....	20
Montáž čelního krytu displeje.....	20
Demontáž panelu displeje.....	20
Montáž panelu displeje.....	21
Vyjmutí knoflíkové baterie.....	21
Vložení knoflíkové baterie.....	22
Vyjmutí reproduktorů.....	22
Vložení reproduktorů.....	22
Demontáž krytu pantu displeje.....	23
Montáž krytu pantu displeje.....	23
Vyjmutí chladiče.....	23
Montáž chladiče.....	24

Demontáž sestavy displeje.....	24
Instalace sestavy displeje.....	25
Demontáž systémového ventilátoru.....	26
Montáž systémového ventilátoru.....	26
Vyjmutí základní desky.....	26
Montáž základní desky.....	27
Demontáž konektoru napájení	28
Instalace konektoru napájení.....	28
Kapitola 4: Informace o dokovacím portu.....	29
Kapitola 5: Nastavení systému.....	30
Sekvence spouštění.....	30
Navigační klávesy.....	30
Možnosti nástroje System Setup (Nastavení systému).....	31
Aktualizace systému BIOS.....	37
Systémové heslo a heslo pro nastavení.....	38
Nastavení systémového hesla a hesla pro nastavení.....	38
Odstranění nebo změna stávajícího hesla k systému nebo nastavení.....	39
Kapitola 6: Diagnostika.....	40
Rozšířená diagnostika vyhodnocení systému před jeho spuštěním (ePSA).....	40
Indikátory stavu zařízení.....	40
Indikátory stavu baterie.....	41
Kapitola 7: Technické údaje.....	42
Kapitola 8: Kontaktování společnosti Dell.....	46

Práce na počítači

Témata:

- Před provedením změn uvnitř počítače
- Vypnutí počítače
- Po manipulaci uvnitř počítače

Před provedením změn uvnitř počítače

Dodržujte následující bezpečnostní zásady. Předejdete tak možnému poškození počítače a zajistíte osobní bezpečnost. Není-li uvedeno jinak, každý postup uvedený v tomto dokumentu vyžaduje splnění následujících podmínek:

- Přečetli jste si bezpečnostní informace dodané s počítačem.
- Součást je možné nahradit nebo (v případě zakoupení samostatně) nainstalovat pomocí postupu pro odebrání provedeném v obráceném pořadí.

POZNÁMKA: Před otevřením panelů nebo krytu počítače odpojte všechny zdroje napájení. Po dokončení práce uvnitř počítače nainstalujte zpět všechny kryty, panely a šrouby předtím, než připojíte zdroje napájení.

POZNÁMKA: Před manipulací uvnitř počítače si přečtěte bezpečnostní informace dodané s počítačem. Další informace o vhodných bezpečných postupech naleznete na domovské stránce Regulatory Compliance (Soulad s předpisy) na adrese www.dell.com/regulatory_compliance.

VÝSTRAHA: Mnohé z oprav smí provádět pouze certifikovaný servisní technik. Sami byste měli pouze řešit menší potíže a provádět jednoduché opravy, ke kterým vás opravňuje dokumentace k produktu nebo ke kterým vás vyzve tým služeb a podpory online či telefonicky. Na škody způsobené neoprávněným servisním zásahem se nevztahuje záruka. Přečtěte si a dodržujte bezpečnostní pokyny dodané s produktem.

VÝSTRAHA: Aby nedošlo k elektrostatickému výboji, použijte uzemňovací náramek nebo se opakovaně dotýkejte nenatřeného kovového povrchu (například konektoru na zadní straně počítače).

VÝSTRAHA: S komponentami a kartami manipulujte opatrně. Nedotýkejte se komponent ani kontaktů na kartě. Kartu uchopte za hrany nebo za kovovou montážní konzolu. Komponenty jako procesor držte za jejich hrany, nikoliv za kolíky.

VÝSTRAHA: Při odpojování kabelu tahejte za konektor nebo pásek pro vytahování, nikoli za samotný kabel. Některé kabely jsou vybaveny konektory s pojistkami. Pokud odpojujete tento typ kabelu, před odpojením kabelu pojistky stiskněte. Konektory při odpojování držte rovně, aby nedošlo k ohnutí kolíků konektoru. Před zapojením kabelu se ujistěte, že jsou oba konektory správně orientovány a zarovnané.

POZNÁMKA: Barva počítače a některých součástí se může lišit od barev uvedených v tomto dokumentu.

Aby nedošlo k poškození počítače, před manipulací s vnitřními součástmi počítače proveďte následující kroky.

1. Ujistěte se, že je pracovní povrch rovný a čistý, aby nedošlo k poškrábání krytu počítače.
2. Vypněte počítač (viz část Vypnutí počítače).
3. Je-li počítač připojen k dokovací stanici, odpojte ho.

VÝSTRAHA: Při odpojování síťového kabelu nejprve odpojte kabel od počítače a potom jej odpojte od síťového zařízení.

4. Odpojte všechny síťové kabely od počítače.
5. Odpojte počítač a všechna připojená zařízení od elektrických zásuvek.
6. Zavřete displej a otočte počítač spodní stranou nahoru na plochý pracovní povrch.

POZNÁMKA: Před servisním zásahem uvnitř počítače je třeba vyjmout hlavní baterii, aby nedošlo k poškození základní desky.

7. Vyjměte hlavní baterii.
8. Otočte počítač horní stranou nahoru.
9. Otevřete displej.
10. Stisknutím tlačítka napájení uzemněte základní desku.





VÝSTRAHA: Aby nedošlo k úrazu elektrickým proudem, před otevřením krytu počítače vždy odpojte počítač od elektrické zásuvky.

VÝSTRAHA: Dříve, než se dotknete některé části uvnitř počítače, odved'te elektrostatický náboj z vašeho těla tím, že se dotknete kovového předmětu, například některé kovové části na zadní straně počítače. Během manipulace se opakovaně dotýkejte nenatřené kovového povrchu, abyste odvedli potenciální elektrostatický náboj, který může poškodit vnitřní součásti.

11. Vyjměte z příslušných slotů všechny nainstalované karty ExpressCard nebo čipové karty.

Vypnutí počítače

VÝSTRAHA: Aby nedošlo ke ztrátě dat, před vypnutím počítače uložte a zavřete všechny otevřené soubory a ukončete všechny spuštěné aplikace.

1. Ukončete operační systém:
 - Windows 8:
 - Zařízení s dotykovým ovládáním:
 - a. Přejetím prstem od středu k pravému okraji obrazovky otevřete nabídku Ovládací tlačítka, kde vyberete tlačítko **Nastavení**.
 - b. Vyberte  a pak možnost **Vypnout**.
 - Pomocí myši:
 - a. Umístěte ukazatel myši do pravého horního rohu obrazovky a klikněte na tlačítko **Nastavení**.
 - b. Klikněte na  a vyberte možnost **Vypnout**.
 - Windows 7:
 - a. Klikněte na tlačítko **Start** .
 - b. Klikněte na tlačítko **Vypnout**.nebo
 - a. Klikněte na tlačítko **Start** .
 - b. Klikněte na šipku v pravém spodním rohu nabídky **Start** a poté klikněte na tlačítko

Vypnout.



2. Ujistěte se, že je počítač vypnutý a že jsou vypnuta i další připojená zařízení. Pokud se počítač při ukončení operačního systému automaticky nevypne, vypněte jej tlačítkem napájení, které stisknete a podržíte po dobu 4 sekund.

Po manipulaci uvnitř počítače

Po dokončení montáže se ujistěte, že jsou připojena všechna externí zařízení, karty a kabely. Učiňte tak dříve, než zapnete počítač.

VÝSTRAHA: Aby nedošlo k poškození počítače, používejte pouze baterie určené pro tento počítač Dell. Nepoužívejte baterie určené pro jiné počítače Dell.

1. Připojte veškerá externí zařízení, například replikátor portů nebo multimediální základnu, a nainstalujte všechny karty, například kartu ExpressCard.
2. Připojte k počítači všechny telefonní nebo síťové kabely.

 **VÝSTRAHA:** Chcete-li připojit síťový kabel, nejprve připojte kabel do síťového zařízení a teprve poté do počítače.

3. Vložte baterii.
4. Připojte počítač a všechna připojená zařízení do elektrických zásuvek.
5. Zapněte počítač.

Dokování počítače

Chcete-li počítač dokovat, postupujte následovně:

- a. Umístěte dokovací rozpěrku do dokovací stanice, aby zapadla na své místo.
- b. Umístěte počítač na rozpěrku dokovací stanice, abyste ho připojili

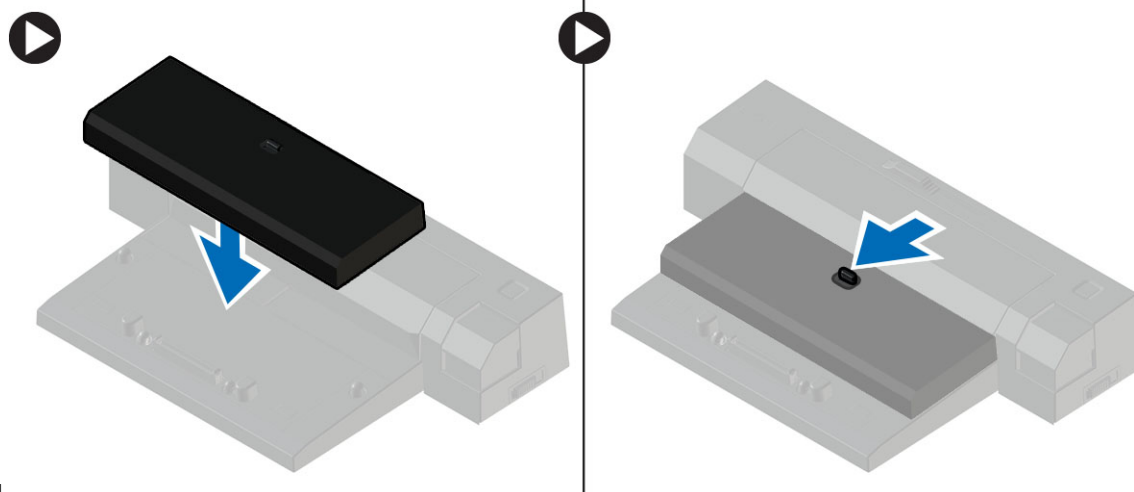

k doku.

POZNÁMKA: Tuto dokovací rozpěrku lze použít pouze k dokování počítačů Latitude E7240 / Latitude E7440. Tuto dokovací stanici nelze používat s ostatními počítači Dell.

Demontáž a montáž součástí

V této části naleznete podrobné informace o postupu demontáže a montáže součástí z počítače.

Témata:

- Doporučené nástroje
- Přehled systému
- Vyjmutí karty SD
- Vložení karty SD
- Vyjmutí baterie
- Vložení baterie
- Sejmutí spodního krytu
- Nasazení spodního krytu
- Demontáž karty mSATA SSD
- Montáž karty mSATA SSD
- Demontáž rámu klávesnice
- Montáž rámu klávesnice
- Demontáž klávesnice
- Montáž klávesnice
- Demontáž opěrky rukou
- Montáž opěrky rukou
- Demontáž přepínacího Wi-Fi modulu
- Montáž přepínacího Wi-Fi modulu
- Vyjmutí paměťového modulu
- Vložení paměťového modulu
- Vyjmutí karty WLAN
- Montáž karty sítě WLAN
- Vyjmutí karty WWAN
- Montáž karty sítě WWAN
- Demontáž čelního krytu displeje (bezel)
- Montáž čelního krytu displeje
- Demontáž panelu displeje
- Montáž panelu displeje
- Vyjmutí knoflíkové baterie
- Vložení knoflíkové baterie
- Vyjmutí reproduktorů
- Vložení reproduktorů
- Demontáž krytu pantu displeje
- Montáž krytu pantu displeje
- Vyjmutí chladiče
- Montáž chladiče
- Demontáž sestavy displeje
- Instalace sestavy displeje
- Demontáž systémového ventilátoru
- Montáž systémového ventilátoru
- Vyjmutí základní desky
- Montáž základní desky
- Demontáž konektoru napájení
- Instalace konektoru napájení

Doporučené nástroje

Postupy uvedené v tomto dokumentu mohou vyžadovat použití následujících nástrojů:

- malý plochý šroubovák,
- křížový šroubovák,
- malá plastová jehla.

Přehled systému

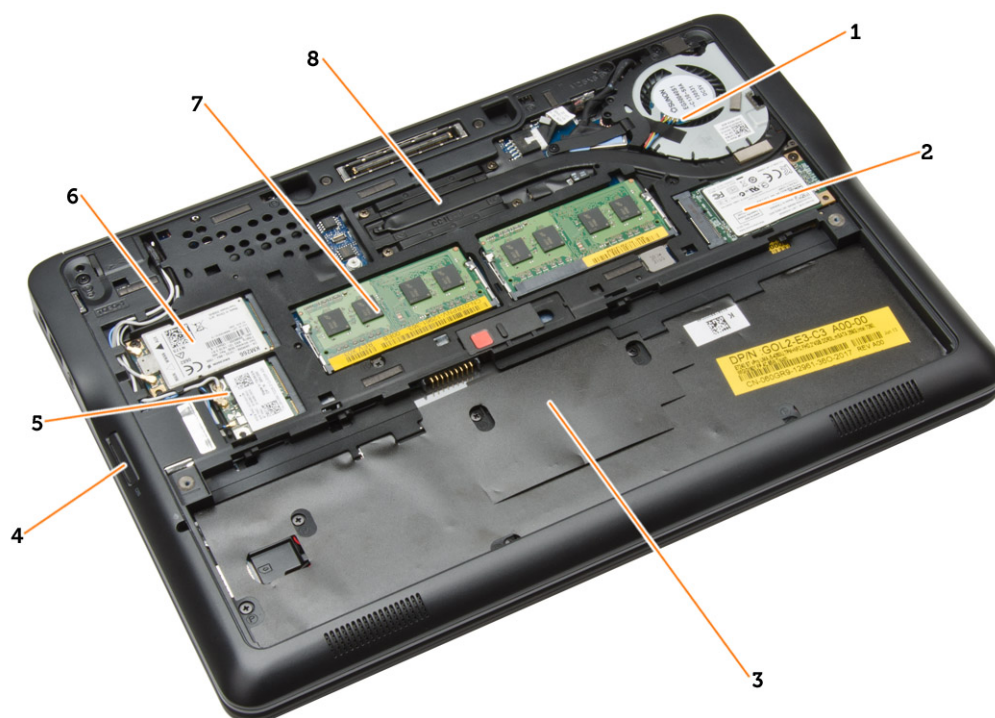

Obrázek 1. Vnitřní pohled – zezadu

1. systémový ventilátor
2. karta mSATA
3. přihrádka pro baterii
4. karta SD
5. karta WLAN
6. karta WWAN
7. paměťový modul,
8. chlazení

Obrázek 2. Vnitřní pohled – zepředu

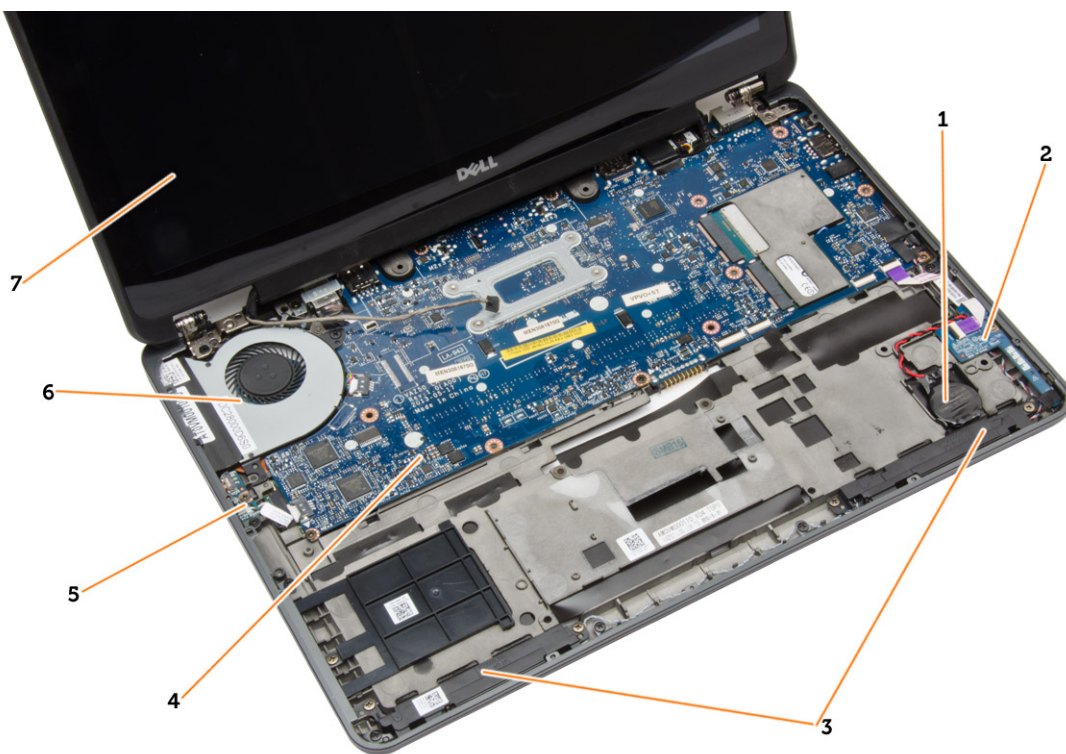

- | | |
|-----------------------------------|-------------------------|
| 1. knoflíková baterie | 2. deska karty SIM |
| 3. reproduktor | 4. základní desku. |
| 5. deska přepínače adaptéru Wi-Fi | 6. systémový ventilátor |
| 7. sestava displeje | |

Vyjmutí karty SD

1. Postupujte podle pokynů v části *Před manipulací uvnitř počítače*.
2. Zatlačením uvolněte kartu SD z počítače.



3. Vysuňte kartu SD z počítače.

Vložení karty SD

1. Zasuňte kartu SD do slotu (musí zaklapnout).
2. Postupujte podle pokynů v části *Po manipulaci uvnitř počítače*.

Vyjmutí baterie

1. Postupujte podle pokynů v části *Před manipulací uvnitř počítače*.
2. Posunutím zajišťovací západky uvolněte baterii.



3. Vyměňte baterii z počítače.



Vložení baterie

1. Zasuňte baterii do patice, dokud nezapadne na své místo.
2. Postupujte podle pokynů v části *Po manipulaci uvnitř počítače*.

Sejmutí spodního krytu

1. Postupujte podle pokynů v části *Před manipulací uvnitř počítače*.
2. Vyměňte baterii.
3. Odstraňte šrouby, které upevňují spodní kryt k počítači.

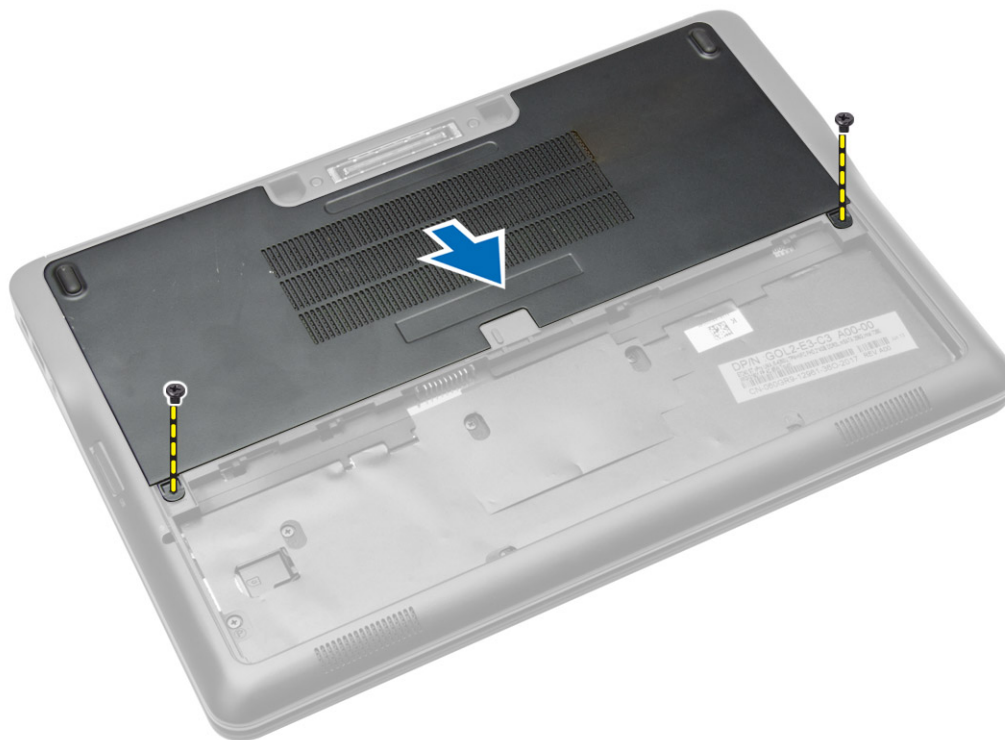

4. Nadzvedněte spodní kryt a vyjměte jej z počítače.



Nasazení spodního krytu

1. Umístěte spodní kryt tak, aby otvory pro šrouby na krytu lícovaly s otvory pro šrouby na počítači.
2. Utáhněte šrouby, které připevňují spodní kryt k počítači.
3. Vložte baterii.
4. Postupujte podle pokynů v části *Po manipulaci uvnitř počítače*.

Demontáž karty mSATA SSD

1. Postupujte podle pokynů v části *Před manipulací uvnitř počítače*.
2. Demontujte následující součásti:
 - a. baterie
 - b. spodní kryt
3. Postup demontáže karty mSATA SSD:
 - a. Odstraňte šroub, který upevňuje kartu mSATA SSD k počítači.
 - b. Odpojte kartu mSATA SSD a vyjměte ji z konektoru na základní desce.



Montáž karty mSATA SSD

1. Připojte kartu mSATA SSD a vyjměte ji z konektoru na základní desce.
2. Utažením šroubu připevněte kartu mSATA SSD k počítači.
3. Namontujte tyto součásti:
 - a. spodní kryt
 - b. baterie
4. Postupujte podle pokynů v části *Po manipulaci uvnitř počítače*.

Demontáž rámu klávesnice

1. Postupujte podle pokynů v části *Před manipulací uvnitř počítače*.
2. Vyjměte baterii.
3. Pomocí plastové jehly jemně vypačte rám klávesnice, abyste ho uvolnili z počítače. Zdvihnutím rám klávesnice vyjměte z počítače.

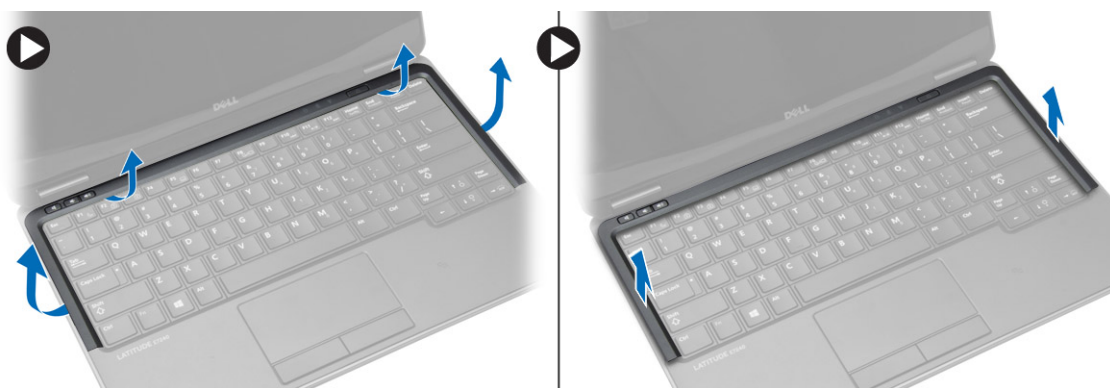

Montáž rámu klávesnice

1. Umístěte rám klávesnice na jeho místo.
2. Postupně zatlačte na strany rámu, dokud nezapadne na své místo.
3. Vložte baterii.
4. Postupujte podle pokynů v části *Po manipulaci uvnitř počítače*.

Demontáž klávesnice

1. Postupujte podle pokynů v části *Před manipulací uvnitř počítače*.
2. Demontujte následující součásti:
 - a. baterie
 - b. spodní kryt
 - c. rám klávesnice
3. Zdvihněte pozici baterie a vyšroubujte šroub upevňující klávesnici k počítači.
4. Podle obrázku proveďte následující kroky:
 - a. Zdvihněte západku, která upevňuje kabel klávesnice k počítači [1].
 - b. Odpojte kabel klávesnice od počítače [2].

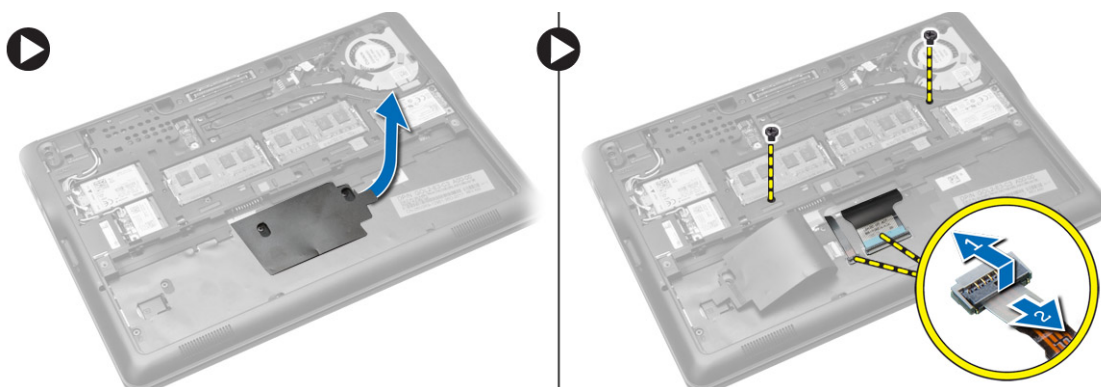

5. Překlopte počítač a odšroubujte šroubky, které připevňují klávesnici k počítači.
6. Podle obrázku proveďte následující kroky:
 - a. Vysuňte klávesnici z počítače [1].
 - b. Vyjměte klávesnici z počítače [2].



Montáž klávesnice

1. Připojte kabel klávesnice a namontujte šrouby upevňující klávesnici k počítači.
2. Vsuňte klávesnici na její místo a přesvědčte se, že dosedne se zaklapnutím.
3. Otočte počítač, umístěte klávesnici na její místo a namontujte šrouby upevňující klávesnici k počítači.
4. Namontujte tyto součásti:
 - a. rám klávesnice
 - b. spodní kryt
 - c. baterie
5. Postupujte podle pokynů v části *Po manipulaci uvnitř počítače*.

Demontáž opěrky rukou

1. Postupujte podle pokynů v části *Před manipulací uvnitř počítače*.
2. Demontujte následující součásti:
 - a. karta SD
 - b. baterie
 - c. spodní kryt
 - d. rám klávesnice
 - e. klávesnice
3. Vyjměte šrouby upevňující sestavu opěrky rukou a otočte počítač.
4. Podle obrázku proveďte následující kroky:
 - a. Odpojte kabel od počítače.
 - b. Zdvihněte západku upevňující kabel klávesnice k počítači [1].
 - c. Odpojte kabel klávesnice [2].
 - d. Odpojte kabel dotykového panelu od počítače [3].
 - e. Vyjměte kabely z pozice [4].



5. Vyjměte šrouby upevňující sestavu opěrky rukou k přední části počítače. Vypačte rohy a zdvihněte sestavu opěrky rukou z počítače.

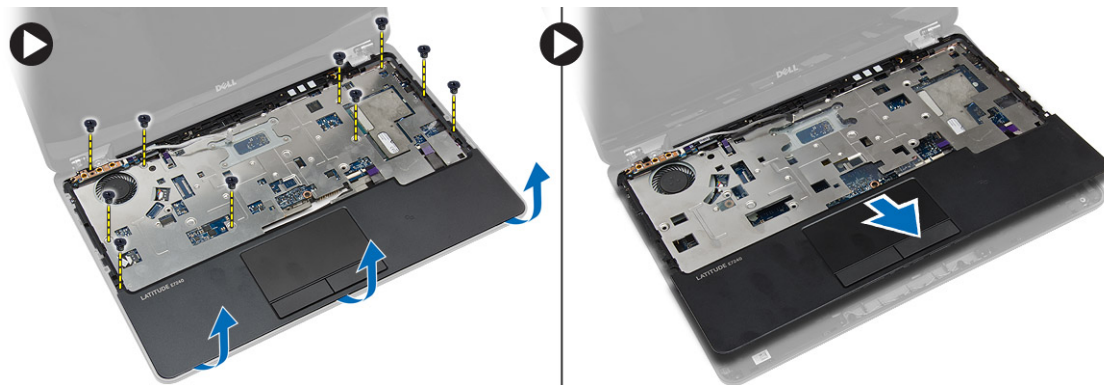

Montáž opěrky rukou

1. Umístěte sestavu opěrky rukou na její původní pozici v počítači a zatlačte ji na své místo.
2. Utáhněte šroubky upevňující opěrku rukou k přední straně počítače.
3. Ved'te kabel dotykového panelu a připojte ho k základní desce.
4. Namontujte šroubky upevňující opěrku rukou ke spodní straně počítače.
5. Namontujte tyto součásti:
 - a. klávesnice
 - b. rám klávesnice
 - c. spodní kryt
 - d. baterie
 - e. karta SD
6. Postupujte podle pokynů v části *Po manipulaci uvnitř počítače*.

Demontáž přepínacího Wi-Fi modulu

1. Postupujte podle pokynů v části *Před manipulací uvnitř počítače*.
2. Demontujte následující součásti:
 - a. karta SD
 - b. baterie
 - c. spodní kryt
 - d. rám klávesnice
 - e. klávesnice
 - f. opěrka rukou
3. Odpojte kabel přepínacího Wi-Fi modulu od základní desky a vyjměte šrouby, které ho upevňují k počítači. Vyjměte přepínací Wi-Fi modul.

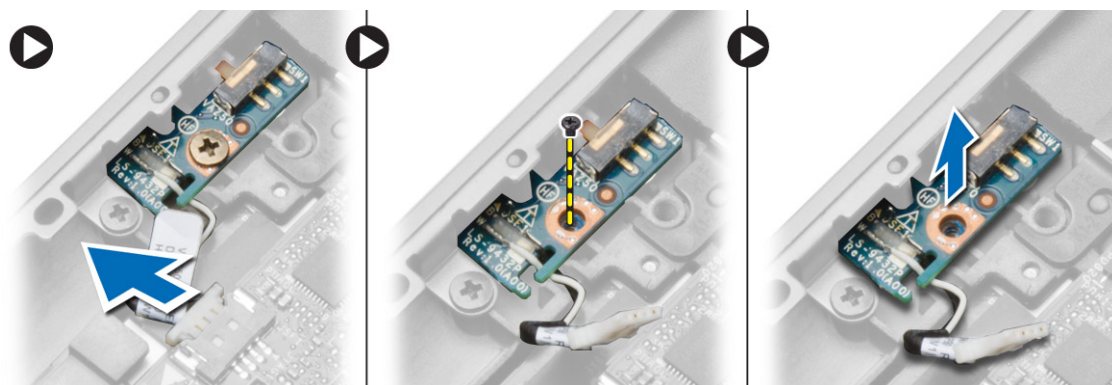

Montáž přepínacího Wi-Fi modulu

1. Vložte přepínací Wi-Fi modul na jeho místo.
2. Připojte přepínací Wi-Fi modul k základní desce.
3. Namontujte šroub upevňující přepínací Wi-Fi modul k základní desce.
4. Namontujte tyto součásti:
 - a. opěrka rukou
 - b. klávesnice
 - c. rám klávesnice
 - d. spodní kryt
 - e. baterie
 - f. karta SD
5. Postupujte podle pokynů v části *Po manipulaci uvnitř počítače*.

Vyjmutí paměťového modulu

1. Postupujte podle pokynů v části *Před manipulací uvnitř počítače*.
2. Demontujte následující součásti:
 - a. baterie
 - b. spodní kryt
3. Vyklopte pojistné svorky směrem od paměťového modulu tak, aby modul vyskočil. Vyjměte paměťový modul z konektoru na základní desce.

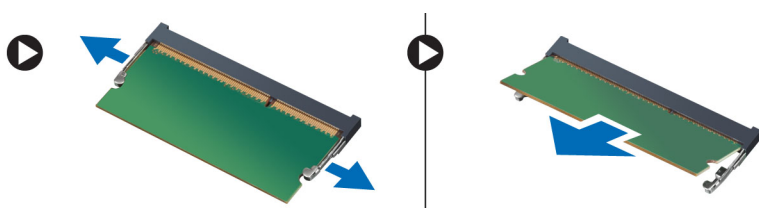

Vložení paměťového modulu

1. Vložte paměťový modul do slotu.
2. Zatlačením na svorky zajistěte paměťový modul v základní desce.
3. Namontujte tyto součásti:
 - a. spodní kryt
 - b. baterie
4. Postupujte podle pokynů v části *Po manipulaci uvnitř počítače*.

Vyjmutí karty WLAN

1. Postupujte podle pokynů v části *Před manipulací uvnitř počítače*.
2. Demontujte následující součásti:
 - a. baterie
 - b. spodní kryt
3. Odpojte anténní kabely od karty WLAN a odstraňte šroub upevňující kartu WLAN k počítači. Vyjměte kartu WLAN z počítače.

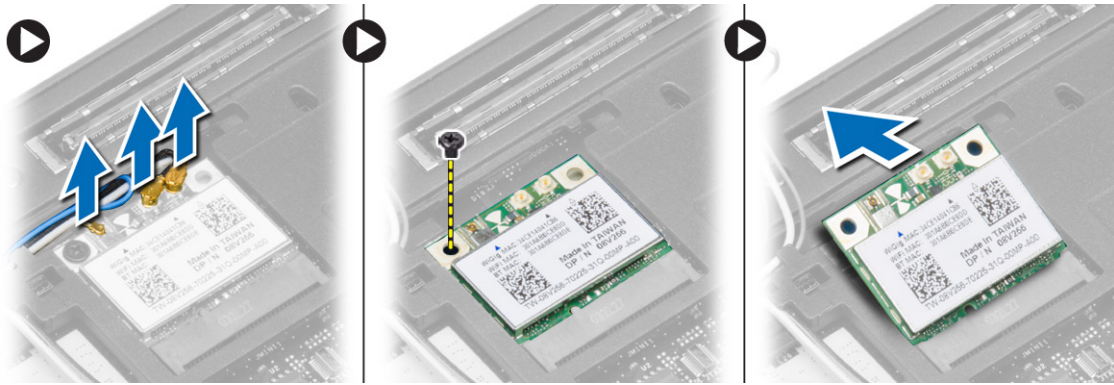

Montáž karty sítě WLAN

1. Pod úhlem 45 stupňů zasuňte kartu WLAN do jejího konektoru.
2. Zašroubujte šroub, který připevňuje kartu WLAN k počítači.
3. Připojte anténní kabely k příslušným konektorům označeným na kartě WLAN.
4. Namontujte tyto součásti:
 - a. spodní kryt
 - b. baterie
5. Postupujte podle pokynů v části *Po manipulaci uvnitř počítače*.

Vyjmutí karty WWAN

1. Postupujte podle pokynů v části *Před manipulací uvnitř počítače*.
2. Demontujte následující součásti:
 - a. baterie
 - b. karta SD
 - c. spodní kryt
3. Odpojte anténní kabely od karty WWAN.
4. Odstraňte šroub, který upevňuje kartu WWAN k počítači.
5. Odpojte kabely antény od karty WWAN. Odstraňte šroub, který upevňuje kartu sítě WWAN k počítači, a vyjměte kartu sítě WWAN.

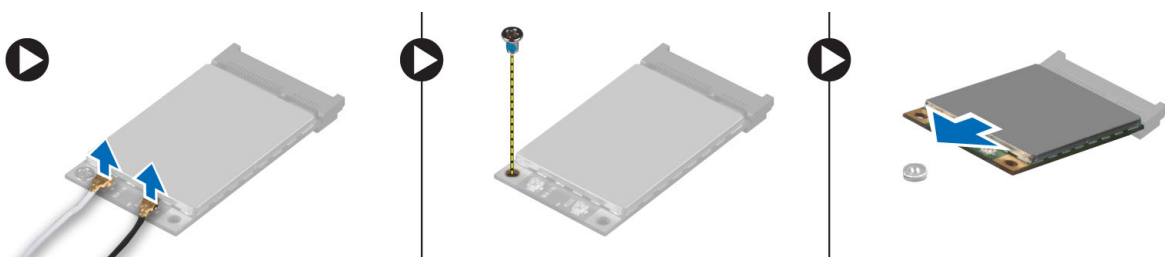

Montáž karty sítě WWAN

1. Umístěte kartu sítě WWAN do příslušného slotu na základní desce.
2. Zatlačte na kartu sítě WWAN směrem dolů a utáhněte šroub připevňující kartu sítě WWAN v počítači.
3. Připojte kabely antény k příslušným konektorům označeným na kartě WWAN.
4. Namontujte tyto součásti:
 - a. spodní kryt
 - b. karta SD
 - c. baterie

5. Postupujte podle pokynů v části *Po manipulaci uvnitř počítače*.

Demontáž čelního krytu displeje (bezel)

1. Postupujte podle pokynů v části *Před manipulací uvnitř počítače*.
2. Vyměňte baterii.
3. Páčením opatrně uvolněte okraje rámečku displeje. Vyměňte rámeček displeje ze sestavy displeje.

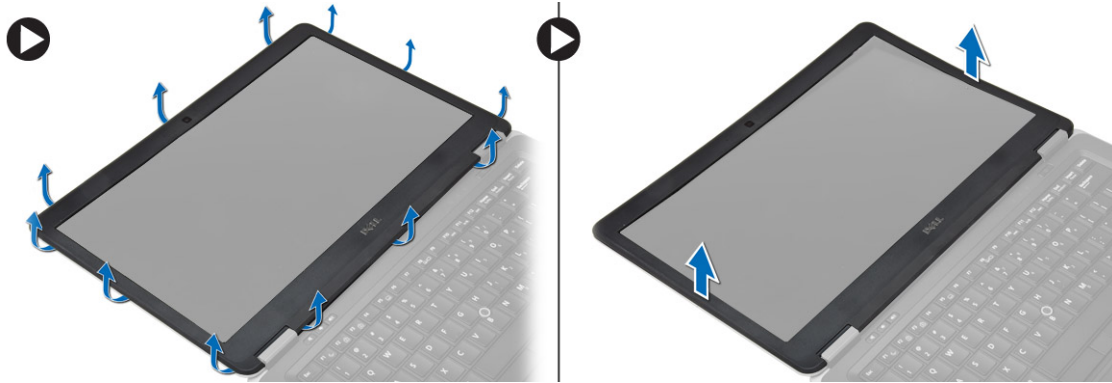

Montáž čelního krytu displeje

1. Zarovnejte rámeček displeje do správné pozice místo a zaklapněte ho na místo .
2. Zarovnejte kryty závěsů na sestavu displeje a zaklapněte je na místo.
3. Vložte baterii.
4. Postupujte podle pokynů v části *Po manipulaci uvnitř počítače*.

Demontáž panelu displeje

1. Postupujte podle pokynů v části *Před manipulací uvnitř počítače*.
2. Demontujte následující součásti:
 - a. baterie
 - b. čelní kryt displeje
3. Odstraňte šrouby upevňující panel displeje k sestavě displeje a pak panel displeje vytáhněte.

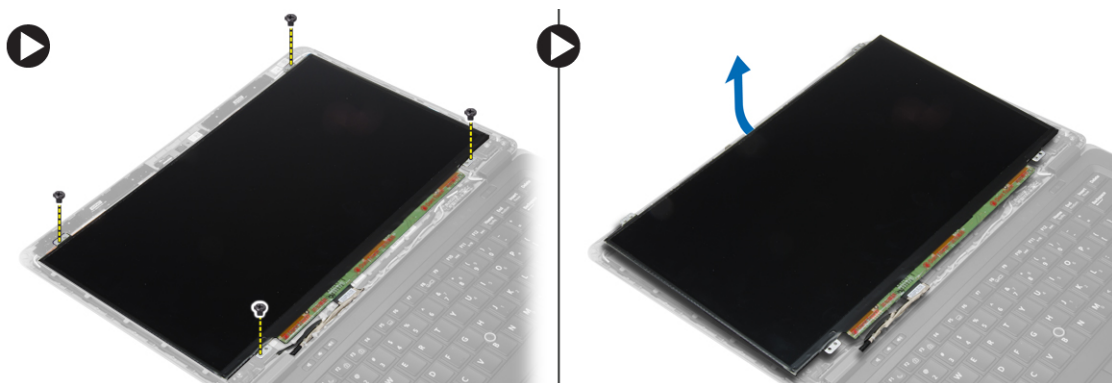

4. Podle obrázku proveďte následující kroky:
 - a. Sloupněte pásek konektoru kabelu LVDS [1].
 - b. Odpojte kabel LVDS od panelu displeje [2].
 - c. Demontujte panel displeje ze sestavy displeje [3].



Montáž panelu displeje

1. Připojte kabel displeje (kabel LVDS) k jeho konektoru na panelu displeje.
2. Uložte displej na původní místo v sestavě displeje.
3. Utažením šroubů připevněte displej k sestavě displeje.
4. Namontujte tyto součásti:
 - a. čelní kryt displeje
 - b. baterie
5. Postupujte podle pokynů v části *Po manipulaci uvnitř počítače*.

Vyjmutí knoflíkové baterie

1. Postupujte podle pokynů v části *Před manipulací uvnitř počítače*.
2. Demontujte následující součásti:
 - a. karta SD
 - b. baterie
 - c. spodní kryt
 - d. rám klávesnice
 - e. klávesnice
 - f. opěrka rukou
3. Vyjměte šroub, který připevňuje knoflíkovou baterii k základní desce.
4. Podle obrázku proveďte následující kroky:
 - a. Zdvihněte západku upevňující kabel I/O k počítači [1].
 - b. Odpojte kabel I/O od základní desky [2].
5. Odpojte kabel knoflíkové baterie od základní desky. Vyjměte kabely ze slotu a vyjměte knoflíkovou baterii z počítače.

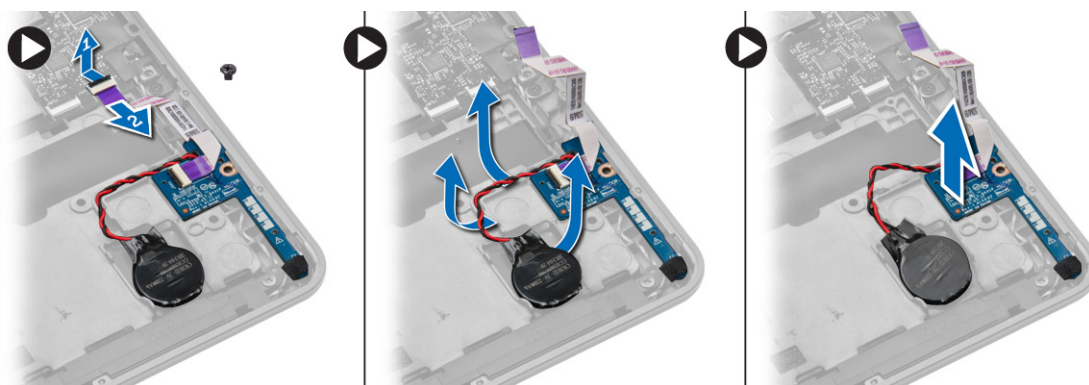

Vložení knoflíkové baterie

1. Umístěte knoflíkovou baterii na její místo.
2. Ved'te kabely a připojte kabel knoflíkové baterie k základní desce.
3. Připojte kabel I/O k systémové desce.
4. Utažením šroubu upevněte knoflíkovou baterii k základní desce.
5. Namontujte tyto součásti:
 - a. opěrka rukou
 - b. klávesnice
 - c. rám klávesnice
 - d. spodní kryt
 - e. baterie
 - f. karta SD
6. Postupujte podle pokynů v části *Po manipulaci uvnitř počítače*.

Vyjmutí reproduktorů

1. Postupujte podle pokynů v části *Před manipulací uvnitř počítače*.
2. Demontujte následující součásti:
 - a. karta SD
 - b. baterie
 - c. spodní kryt
 - d. rám klávesnice
 - e. klávesnice
 - f. opěrka rukou
3. Podle obrázku proved'te následující kroky:
 - a. Odpojte kabel reproduktorů [1].
 - b. Odstraňte šrouby, které připevňují reproduktory k počítači.
 - c. Vyjměte kabel reproduktorů ze základní desky [2].
 - d. Vyjměte reproduktory z počítače.

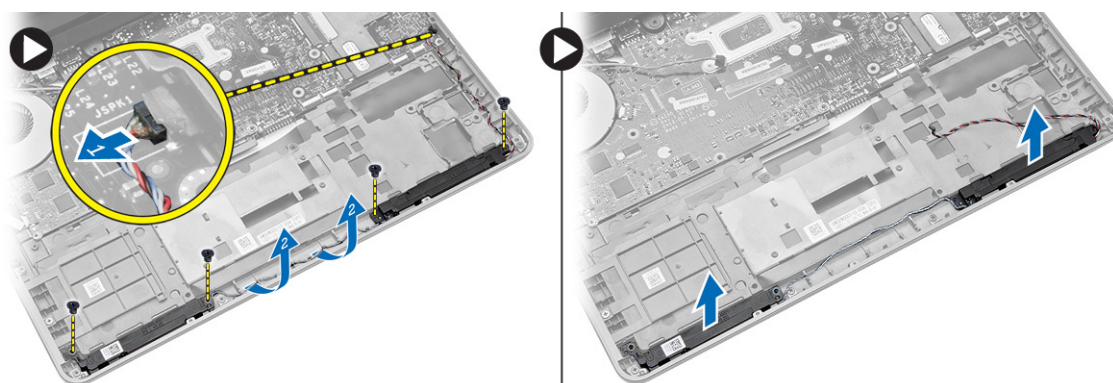

Vložení reproduktorů

1. Umístěte reproduktory do jejich původní pozice a utáhněte šroubky upevňující reproduktory k počítači.
2. Ved'te kabel reproduktoru do na počítači a připojte jej k základní desce.
3. Namontujte tyto součásti:
 - a. opěrka rukou
 - b. klávesnice
 - c. rám klávesnice

- d. spodní kryt
 - e. baterie
 - f. karta SD
4. Postupujte podle pokynů v části *Po manipulaci uvnitř počítače*.

Demontáž krytu pantu displeje

1. Postupujte podle pokynů v části *Před manipulací uvnitř počítače*.
2. Vyměňte baterii.
3. Vyměňte šrouby upevňující kryt pantu displeje k počítači. Vyměňte kryt pantu displeje.



Montáž krytu pantu displeje

1. Umístěte kryt závěsu displeje a utáhnutím šroubů upevněte kryt k počítači.
2. Vložte baterii.
3. Postupujte podle pokynů v části *Po manipulaci uvnitř počítače*.

Vyjmutí chladiče

1. Postupujte podle pokynů v části *Před manipulací uvnitř počítače*.
2. Demontujte následující součásti:
 - a. karta SD
 - b. baterie
 - c. spodní kryt
 - d. mSATA
 - e. rám klávesnice
 - f. klávesnice
 - g. opěrka rukou
 - h. kryt pantu displeje
 - i. sestava displeje
3. Vyměňte šrouby, které připevňují chladič k počítači.
4. Podle obrázku proveďte následující kroky:
 - a. Zdvihněte chladič z počítače [1].
 - b. Vyměňte chladič z počítače [2].

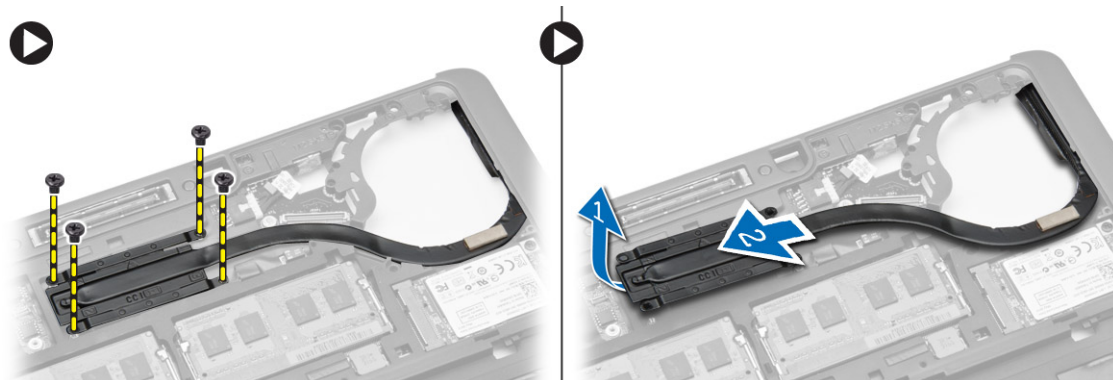

Montáž chladiče

1. Zasuňte chladič na jeho původní místo v počítači.
2. Upevněte chladič k počítači pomocí šroubů.
3. Namontujte tyto součásti:
 - a. sestava displeje
 - b. kryt pantu displeje
 - c. opěrka rukou
 - d. klávesnice
 - e. rám klávesnice
 - f. mSATA
 - g. spodní kryt
 - h. baterie
 - i. karta SD
4. Postupujte podle pokynů v části *Po manipulaci uvnitř počítače*.

Demontáž sestavy displeje

1. Postupujte podle pokynů v části *Před manipulací uvnitř počítače*.
2. Demontujte následující součásti:
 - a. baterie
 - b. karta SD
 - c. spodní kryt
 - d. klávesnice
 - e. opěrka rukou
3. Podle obrázku proveďte následující kroky:
 - a. Odpojte kabel WLAN od konektoru na základní desce [1].
 - b. Vyjměte kabely WLAN z pozice [2].
 - c. Odstraňte šroub, který upevňuje chladič k počítači.

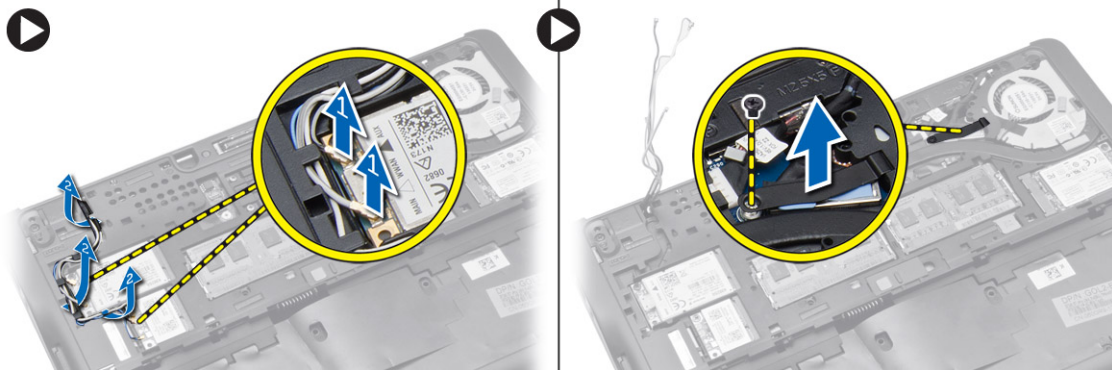

4. Proveďte následující kroky, jak znázorňuje náčrtek: odpojte kabely antény z bezdrátového řešení.
- Odpojte kabel LVDS od základní desky [1].
 - Vyjměte kabel z pozice [2].
 - Vyjměte šrouby a vysuňte kabely antény ze zdírek na šasi základny, jež upevňuje sestavu displeje k počítači.

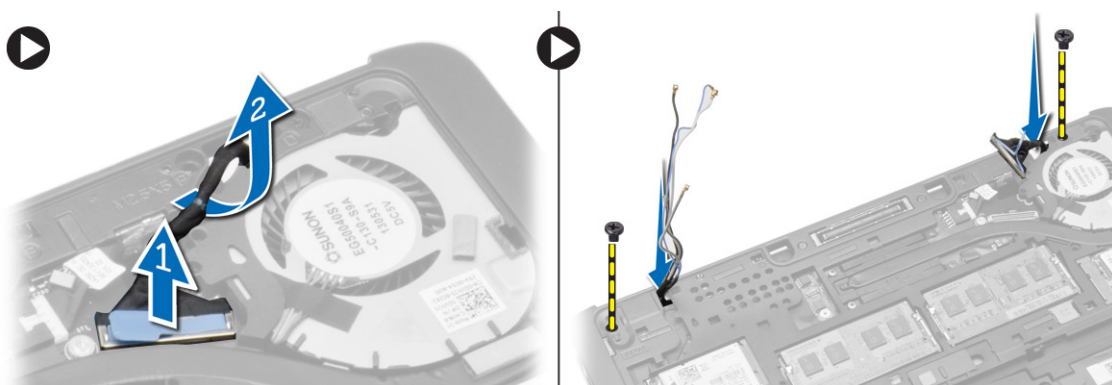

5. Odstraňte šrouby připevňující sestavu displeje k počítači a sestavu displeje z počítače vyjměte.

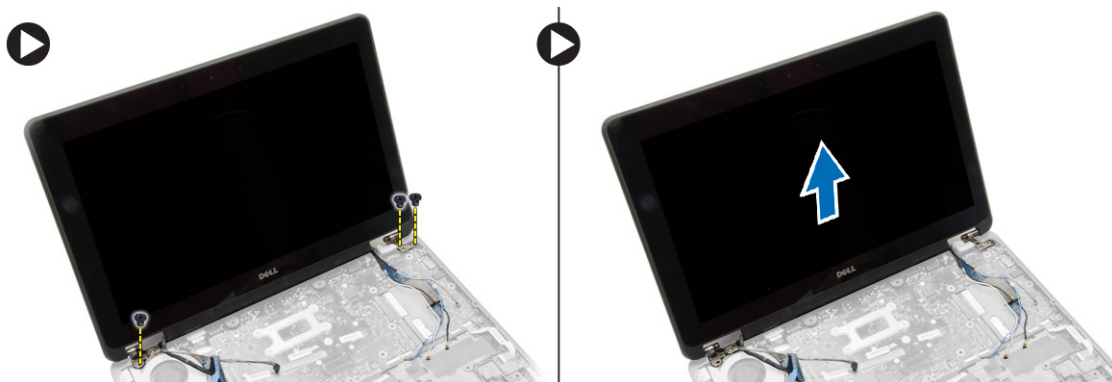

Instalace sestavy displeje

- Vložte kabely LVDS a kabely bezdrátové antény do otvorů ve spodním šasi a připojte je.
- Umístěte sestavu displeje na počítač.
- Utažením šroubů na obou stranách připevněte soustavu displeje.
- Utáhněte šrouby upevňující chladič k počítači.
- Veďte kabely LVDS skrze vedení kabelů a připojte je.
- Připojte kabel WLAN k počítači.
- Namontujte tyto součásti:
 - opěrka rukou
 - klávesnice

- c. spodní kryt
 - d. karta SD
 - e. baterie
8. Postupujte podle pokynů v části *Po manipulaci uvnitř počítače*.

Demontáž systémového ventilátoru

1. Postupujte podle pokynů v části *Před manipulací uvnitř počítače*.
2. Demontujte následující součásti:
 - a. baterie
 - b. karta SD
 - c. spodní kryt
 - d. rám klávesnice
 - e. klávesnice
 - f. opěrka rukou
 - g. kryt pantu displeje
3. Vyměňte šrouby upevňující systémový ventilátor k počítači a zdvihněte ho. Odpojte kabel systémového ventilátoru a vyjměte ventilátor z počítače.

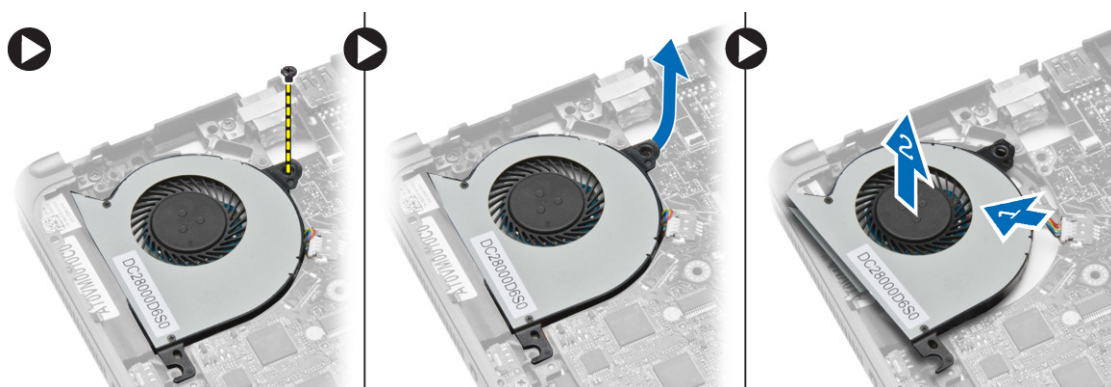

Montáž systémového ventilátoru

1. Připojte kabel systémového ventilátoru k základní desce.
2. Utáhněte šrouby, které připevňují systémový ventilátor k počítači.
3. Zarovnejte systémový ventilátor do příslušné pozice na systémové desce.
4. Namontujte tyto součásti:
 - a. kryt pantu displeje
 - b. opěrka rukou
 - c. klávesnice
 - d. rám klávesnice
 - e. spodní kryt
 - f. karta SD
 - g. baterie
5. Postupujte podle pokynů v části *Po manipulaci uvnitř počítače*.

Vyjmutí základní desky

1. Postupujte podle pokynů v části *Před manipulací uvnitř počítače*.
2. Demontujte následující součásti:
 - a. karta SD
 - b. baterie

- c. spodní kryt
 - d. mSATA
 - e. rám klávesnice
 - f. klávesnice
 - g. opěrka rukou
 - h. reproduktor
 - i. kryt pantu displeje
 - j. sestava displeje
 - k. systémový ventilátor
 - l. chladič
 - m. kabel I/O
3. Podle obrázku proveďte následující kroky:
- a. Zdvihněte západku konektoru I/O [1].
 - b. Vyměňte kabel I/O ze základní desky [2].
 - c. Odpojte kabel I/O od základní desky [3].
 - d. Odpojte kabel reproduktoru od základní desky.
 - e. Odstraňte šrouby, které připevňují základní desku k počítači.

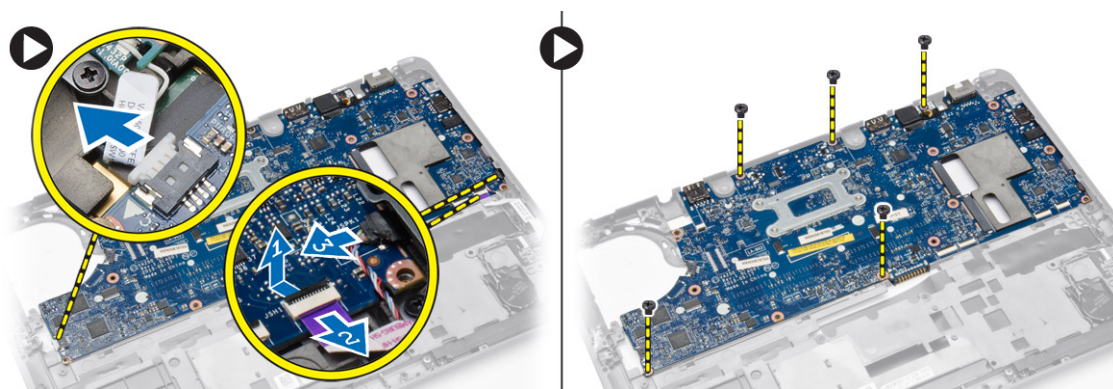

4. Podle obrázku proveďte následující kroky:
- a. Nadzvedněte levý okraj základní desky tak, aby svírala úhel 45 stupňů [1].
 - b. Vyměňte základní desku z počítače [2].

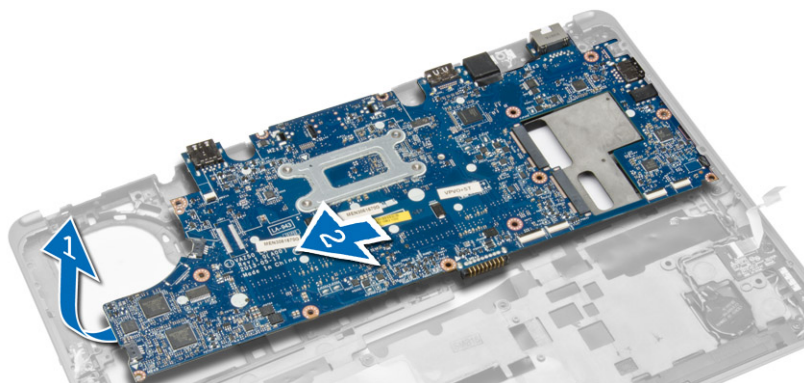

Montáž základní desky

- 1. Zarovnejte systémovou desku do příslušné pozice v počítači.
- 2. Namontováním šroubů upevněte základní desku.
- 3. K základní desce připojte následující kabely:
 - a. reproduktor
 - b. kabel I/O
- 4. Namontujte tyto součásti:

- a. systémový ventilátor
 - b. chladič
 - c. sestava displeje
 - d. kryt pantu displeje
 - e. reproduktor
 - f. opěrka rukou
 - g. klávesnice
 - h. rám klávesnice
 - i. mSATA
 - j. spodní kryt
 - k. baterie
 - l. karta SD
5. Postupujte podle pokynů v části *Po manipulaci uvnitř počítače*.

Demontáž konektoru napájení

1. Postupujte podle pokynů v části *Před manipulací uvnitř počítače*.
2. Demontujte následující součásti:
 - a. karta SD
 - b. baterie
 - c. spodní kryt
 - d. klávesnice
 - e. opěrka rukou
 - f. systémový ventilátor
3. Odpojte kabel napájecího konektoru od základní desky a vyjměte šroub upevňující napájecí konektor k počítači. Vyjměte napájecí konektor z počítače.

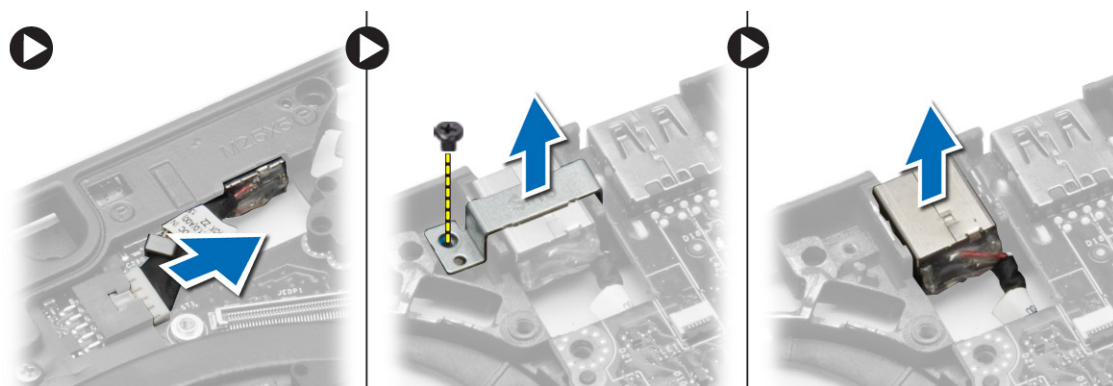

Instalace konektoru napájení

1. Vložte konektor napájení na jeho místo.
2. Připojte konektor napájení k základní desce.
3. Utáhněte šroub upevňující napájecí konektor k základní desce.
4. Namontujte tyto součásti:
 - a. systémový ventilátor
 - b. opěrka rukou
 - c. klávesnice
 - d. spodní kryt
 - e. baterie
 - f. karta SD
5. Postupujte podle pokynů v části *Po manipulaci uvnitř počítače*.

Informace o dokovacím portu

Dokovací port slouží k připojení notebooku do dokovací stanice (volitelné).



1. Dokovací port

Nastavení systému

Témata:

- Sekvence spouštění
- Navigační klávesy
- Možnosti nástroje System Setup (Nastavení systému)
- Aktualizace systému BIOS
- Systémové heslo a heslo pro nastavení

Sekvence spouštění

Sekvence spouštění umožňuje obejít pořadí spouštěcích zařízení nastavené v nástroji Nastavení systému a spouštět počítač přímo z vybraného zařízení (například optické jednotky nebo pevného disku). Během testu POST (Power-on Self Test) po zobrazení loga Dell máte k dispozici následující možnosti:

- Vstup do nastavení systému stisknutím klávesy <F2>
- Vyvolání jednorázové nabídky zavádění systému stisknutím klávesy <F12>

Jednorázová nabídka zavádění systému obsahuje zařízení, ze kterých můžete spustit počítač a možnost diagnostiky. Možnosti nabídky zavádění jsou následující:

- Removable Drive (Vyjímatelný disk) (je-li k dispozici)
- STXXXX Drive (Jednotka STXXXX)
 - **POZNÁMKA:** XXX představuje číslo jednotky SATA.
- Optical Drive (Optická jednotka)
- Diagnostics (Diagnostika)
 - **POZNÁMKA:** Po výběru možnosti Diagnostics (Diagnostika) se zobrazí obrazovka diagnostiky **ePSA**.

Na obrazovce s pořadím zavádění jsou k dispozici také možnosti přístupu na obrazovku nástroje Nastavení systému.

Navigační klávesy

V následující tabulce naleznete klávesy pro navigaci nastavením systému.

POZNÁMKA: V případě většiny možností nastavení systému se provedené změny zaznamenají, ale použijí se až po restartu počítače.

Tabulka 1. Navigační klávesy

Klávesy	Navigace
Šipka nahoru	Přechod na předchozí pole.
Šipka dolů	Přechod na další pole.
<Enter>	Výběr hodnoty ve vybraném poli (je-li to možné) nebo přechod na odkaz v poli.
Mezerník	Rozebalení a sbalení rozevírací nabídky (je-li to možné).
<Tab>	Přechod na další specifickou oblast. POZNÁMKA: Pouze u standardního grafického prohlížeče.
<Esc>	Přechod na předchozí stránku až do dosažení hlavní obrazovky. Stiskem klávesy <Esc> na hlavní obrazovce zobrazíte výzvu k uložení všech neuložených změn a restartu systému.
<F1>	Zobrazení souboru s nápovědou k nástroji Nastavení systému.

Možnosti nástroje System Setup (Nastavení systému)

POZNÁMKA: V závislosti na počítači a nainstalovaných zařízeních nemusí být některé z uvedených položek k dispozici.

Tabulka 2. General (Obecné)

Možnost	Popis
System Information	<p>V této sekci jsou uvedeny primární funkce hardwaru počítače.</p> <ul style="list-style-type: none"> • System Information (Systémové informace) – Zobrazí se verze systému BIOS, výrobní číslo, inventární číslo, štítek majitele, datum převzetí do vlastnictví, datum výroby a kód okamžité obsluhy. • Memory Information (Informace o paměti) – Zobrazí se nainstalovaná paměť, dostupná paměť, takt paměti, režim kanálů paměti, technologie paměti, velikost paměti DIMM A a velikost paměti DIMM B. • Processor Information (Informace o procesoru): Zobrazí typ procesoru, počet jader, ID procesoru, aktuální rychlost hodin, minimální rychlost hodin, maximální rychlost hodin, mezipaměť L2 procesoru, mezipaměť L3 procesoru, možnost HT a 64bitovou technologii. • Device Information (Informace o zařízení): Zobrazí se primární pevný disk, zařízení ve fixním doku, systémové zařízení eSATA, dokové zařízení eSATA, adresa LOM MAC, řadič videa, verze systému Video BIOS, videopaměť, typ panelu, nativní rozlišení, zvukový adaptér, řadič modemu, zařízení Wi-Fi, zařízení WiGig, mobilní zařízení, zařízení Bluetooth.
Battery Information	Zobrazí stav baterie a typ napájecího adaptéru připojeného k počítači
Boot Sequence	<p>Umožňuje změnit pořadí, ve kterém se počítač snaží nalézt operační systém.</p> <ul style="list-style-type: none"> • Diskette Drive • Internal HDD • USB Storage Device (Paměťové zařízení USB) • CD/DVD/CD-RW Drive (Jednotka CD/DVD/CD-RW) • Onboard NIC (Síťová karta v počítači)
Advance Boot Option	<p>Tato možnost je vyžadována pro spuštění v režimu Legacy (Starší režim). Tato možnost není dostupná, pokud je aktivní funkce Secure Boot (Zabezpečené spouštění).</p> <ul style="list-style-type: none"> • Enable Legacy Option ROMs (Povolit starší volitelné paměti ROM) – Tato možnost je ve výchozím nastavení povolena.
Date/Time	Slouží ke změně data a času.

Tabulka 3. System Configuration (Konfigurace systému)

Možnost	Popis
Integrated NIC	<p>Slouží ke konfiguraci integrované síťové karty. Možnosti jsou následující:</p> <ul style="list-style-type: none"> • Disabled (Neaktivní) • Enabled (Aktivní) • Enabled w/PXE (Povoleno s PXE): Tato možnost je ve výchozím nastavení povolena. • Enable UEFI Network Stack (Povolit síťový stoh UEFI): tato volba umožňuje povolit síťové protokoly UEFI v síťovém prostředí před zavedením operačního systému a ihned po jeho zavedení.
Parallel Port	<p>Umožňuje definovat a nastavit chování paralelního portu na dokovací stanici. Paralelní port můžete nastavit takto:</p> <ul style="list-style-type: none"> • Disabled (Neaktivní) • AT • PS2 • ECP (Latitude 7440)
Serial Port	<p>Slouží k identifikaci a nastavení sériového portu. Sériový port lze nastavit na tyto hodnoty:</p> <ul style="list-style-type: none"> • Disabled (Neaktivní) • COM1 (výchozí nastavení) • COM2

Tabulka 3. System Configuration (Konfigurace systému) (pokračování)

Možnost	Popis
	<ul style="list-style-type: none"> • COM3 • COM4 <p>i POZNÁMKA: Operační systém může přidělovat prostředky, i když je toto nastavení deaktivováno.</p>
SATA Operation	<p>Slouží ke konfiguraci interního řadiče pevného disku SATA. Možnosti jsou následující:</p> <ul style="list-style-type: none"> • Disabled (Neaktivní) • AHCI • RAID On (RAID zapnutý) – výchozí nastavení <p>i POZNÁMKA: Řadič SATA je nakonfigurován tak, aby podporoval režim RAID.</p>
Drives	<p>Slouží ke konfiguraci interních disků SATA. Možnosti jsou následující:</p> <ul style="list-style-type: none"> • SATA-0 • SATA-1 • SATA-2 • SATA-3 <p>Výchozí nastavení: Všechny jednotky jsou povoleny.</p>
SMART Reporting	<p>Toto pole určuje, zda jsou během spouštění systému hlášeny chyby integrovaných pevných disků. Tato technologie je součástí specifikací SMART (technologie vlastní analýzy a hlášení).</p> <ul style="list-style-type: none"> • Enable SMART Reporting (Povolit hlášení SMART) – Tato možnost je ve výchozím nastavení zakázána.
USB Configuration	<p>Slouží ke konfiguraci rozhraní USB. Možnosti jsou následující:</p> <ul style="list-style-type: none"> • Enable Boot Support (Povolit podporu zavádění) • Enable External USB Port (Povolit externí port USB) • Enable USB3.0 Controller (Povolit řadič USB 3.0) <p>Výchozí nastavení: Všechny možnosti jsou povoleny.</p>
USB PowerShare	<p>Umožňuje konfigurovat chování funkce USB PowerShare. Tato možnost je ve výchozím nastavení zakázána.</p> <ul style="list-style-type: none"> • Enable USB PowerShare (Povolit funkci USB PowerShare)
Audio	<p>Umožňuje povolit nebo zakázat integrovaný řadič zvuku.</p> <ul style="list-style-type: none"> • Enable Audio (Povolit zvuk) – Tato možnost je ve výchozím nastavení povolena.
Keyboard Illumination	<p>Slouží k výběru režimu osvětlení klávesnice. Možnosti jsou následující:</p> <ul style="list-style-type: none"> • Disabled (Neaktivní) – výchozí nastavení • Level is 25% (Úroveň je 25 %), • Level is 50% (Úroveň je 50 %), • Level is 75% (Úroveň je 75 %) • Level is 100% (Úroveň je 100 %)
Unobtrusive Mode	<p>Umožňuje nastavit režim, který vypne všechna světla a zvuky ze systému. Tato možnost je ve výchozím nastavení zakázána.</p> <ul style="list-style-type: none"> • Enable Unobtrusive Mode (Povolit nerušivý režim)
Miscellaneous Devices	<p>Umožňuje povolit nebo zakázat různá zařízení na desce. Možnosti jsou následující:</p> <ul style="list-style-type: none"> • Enable Microphone (Povolit mikrofon) • Enable Hard Drive Free Fall Protection (Povolit ochrana proti následkům pádu pevného disku) • Enable Camera (Povolit kameru) • Enable Media Card (Povolit paměťové karty) • Disable Media Card (Zakázat paměťové karty) <p>Výchozí nastavení: Všechna zařízení jsou povolena.</p>

Tabulka 4. Video

Možnost	Popis
LCD Brightness	Slouží k nastavení jasu displeje v závislosti na zdroji napájení (z baterie nebo ze sítě).

Tabulka 5. Security (Zabezpečení)

Možnost	Popis
Admin Password	<p>Toto pole umožňuje nastavit, měnit nebo odstranit heslo správce (někdy se nazývá také heslo nastavení). Heslo správce slouží k povolení několika funkcí zabezpečení.</p> <ul style="list-style-type: none"> • Zadejte staré heslo. • Zadejte nové heslo. • Potvrďte nové heslo. <p>Výchozí nastavení: Not set (Nenastaveno)</p>
System Password	<p>Slouží k nastavení, změně a smazání hesla systému.</p> <ul style="list-style-type: none"> • Zadejte staré heslo. • Zadejte nové heslo. • Potvrďte nové heslo. <p>Výchozí nastavení: Not set (Nenastaveno)</p>
Internal HDD-1 Password	<p>Slouží k nastavení, změně a smazání hesla správce.</p> <p>Podle výchozího nastavení není heslo jednotky aktivní.</p> <ul style="list-style-type: none"> • Zadejte staré heslo. • Zadejte nové heslo. • Potvrďte nové heslo. <p>Výchozí nastavení: Not set (Nenastaveno)</p>
Strong Password	<p>Slouží k prosazení nutnosti vždy nastavit silné heslo.</p> <p>Výchozí nastavení: Možnost Enable Strong Password (Povolit silné heslo) není vybrána.</p>
Password Configuration	<p>Umožňuje určit délku hesla. Minimálně 4, maximálně 32 znaků.</p>
Password Bypass	<p>Slouží k povolení či zakázání oprávnění k obejití hesla systému a hesla interního pevného disku, pokud jsou nastavena. Možnosti jsou následující:</p> <ul style="list-style-type: none"> • Disabled (Neaktivní) – výchozí nastavení • Reboot bypass (Obejití při restartu)
Password Change	<p>Slouží k povolení či zakázání oprávnění k heslům systému a pevného disku, pokud je nastaveno heslo správce.</p> <p>Výchozí nastavení: Možnost Allow Non-Admin Password Changes (Povolit změny hesla jiného typu než hesla správce) není vybrána.</p>
Non-Admin Setup Changes	<p>Umožňuje určit, zda změny voleb nastavení jsou povoleny, pokud je nastaveno heslo správce. Volba je vypnuta.</p> <ul style="list-style-type: none"> • Umožňuje změny bezdrátového přepínače
TPM Security	<p>Slouží k povolení modulu TPM (Trusted Platform Module) po spuštění počítače (POST).</p> <p>Výchozí nastavení: Možnost je zakázána.</p>
Computrace	<p>Slouží k povolení či zakázání volitelného softwaru Computrace. Možnosti jsou následující:</p> <ul style="list-style-type: none"> • Deactivate (Deaktivovat) – výchozí nastavení • Disable (Zakázat) • Activate (Aktivovat) <p> POZNÁMKA: Možnosti Activate (Aktivovat) a Disable (Zakázat) tuto funkci trvale aktivují či zakážou bez možnosti toto nastavení v budoucnu změnit.</p>
CPU XD Support	<p>Slouží k povolení režimu Execute Disable u procesoru.</p>

Tabulka 5. Security (Zabezpečení) (pokračování)

Možnost	Popis
	Výchozí nastavení: Enable CPU XD Support (Povolit podporu režimu CPU XD)
OROM Keyboard Access	Slouží k nastavení přístupu k zadání obrazovek konfigurace komponenty OROM za použití klávesových zkratk během spouštění. Možnosti jsou následující: <ul style="list-style-type: none"> ● Enable (Povolit) – výchozí nastavení ● One Time Enable (Povolit jedenkrát) ● Disable (Zakázat)
Admin Setup Lockout	Brání uživatelům v přístupu k nastavením, pokud je nastaveno heslo správce. Výchozí nastavení: Disabled (Neaktivní)

Tabulka 6. Secure Boot

Secure Boot Enable	Umožňuje povolit nebo zakázat funkci bezpečného spuštění. <ul style="list-style-type: none"> ● Disabled (Neaktivní) ● Enabled (Aktivní) – výchozí nastavení <p>i POZNÁMKA: Chcete-li tuto možnost povolit, systém musí používat režim spuštění UEFI a možnost Enable Legacy Option ROMs (Povolit starší volitelné paměti ROM) musí být vypnutá.</p>
Expert key Management	Umožňuje manipulaci s databázemi bezpečnostních klíčů pouze v případě, že je systém v režimu Custom Mode (Vlastní režim). Možnost Enable Custom Mode (Povolit vlastní režim) je ve výchozím nastavení zakázána. Možnosti jsou následující: <ul style="list-style-type: none"> ● PK ● KEK ● db ● dbx <p>Pokud povolíte režim Custom Mode (Vlastní režim), zobrazí se odpovídající možnosti pro klíče PK, KEK, db a dbx. Možnosti jsou následující:</p> <ul style="list-style-type: none"> ● Save to File (Uložit do souboru) – Uloží klíč do uživatelem zvoleného souboru. ● Replace from File (Nahradit ze souboru) – Nahradí aktuální klíč klíčem z uživatelem zvoleného souboru. ● Append from File (Připojit ze souboru) – Přidá klíč do aktuální databáze z uživatelem zvoleného souboru. ● Delete (Odstranit) – Odstraní vybraný klíč. ● Reset All Keys (Resetovat všechny klíče) – Resetuje klíče na výchozí nastavení. ● Delete All Keys (Odstranit všechny klíče) – Odstraní všechny klíče. <p>i POZNÁMKA: Pokud režim Custom Mode (Vlastní režim) zakážete, všechny provedené změny se odstraní a obnoví se výchozí nastavení klíčů.</p>

Tabulka 7. Výkon

Možnost	Popis
Multi Core Support	Toto pole určuje, zda bude povoleno jedno nebo všechna jádra procesoru. Výkon některých aplikací bude zvýšen, pokud bude povoleno více jader. Tato funkce je ve výchozím nastavení povolena. Slouží k povolení či zakázání podpory více jader procesoru. Možnosti jsou následující: <ul style="list-style-type: none"> ● All (Vše) – výchozí nastavení ● 1 ● 2
Intel SpeedStep	Slouží k povolení či zakázání funkce Intel SpeedStep. Výchozí nastavení: Enable Intel SpeedStep (Povolit funkci Intel SpeedStep)
C States Control	Slouží k povolení či zakázání dalších režimů spánku procesoru. Výchozí nastavení: Možnost C States je povolena.

Tabulka 7. Výkon (pokračování)

Možnost	Popis
Intel TurboBoost	Slouží k povolení či zakázání režimu procesoru Intel TurboBoost. Výchozí nastavení: Enable Intel TurboBoost (Povolit režim Intel TurboBoost)
Hyper-Thread Control	Slouží k povolení či zakázání funkce HyperThreading v procesoru. Výchozí nastavení: Enabled (Povoleno)
Rapid Start Technology	Funkce Intel Rapid Start dokáže prodloužit výdrž baterie tím, že systém po uplynutí uživatelem stanovené doby v režimu spánku automaticky přepne do režimu nízké spotřeby energie. Tyto možnosti jsou ve výchozím nastavení povoleny: <ul style="list-style-type: none"> ● Intel Rapid Start Feature (Funkce Intel Rapid Start) ● Přepnutí na funkci Rapid Start pomocí časovače Dle potřeby můžete nakonfigurovat hodnotu nastavení Rapid Start Timer (Časovač funkce Rapid Start), po jejímž uplynutí se systém přepne na funkci Rapid Start.

Tabulka 8. Power Management (Řízení spotřeby)

Možnost	Popis
AC Behavior	Umožňuje, aby se počítač automaticky zapnul, pokud je připojen síťový adaptér. Volba je vypnuta. <ul style="list-style-type: none"> ● Wake on AC (Zapnutí při zapojení do sítě)
Auto On Time	Slouží k nastavení času, kdy se počítač automaticky zapne. Možnosti jsou následující: <ul style="list-style-type: none"> ● Disabled (Neaktivní) – výchozí nastavení ● Every Day (Každý den) ● Weekdays (V pracovní dny) ● Vyberte dny:
USB Wake Support	Umožňuje, aby USB zařízení probouzelo počítač z pohotovostního režimu. Volba je vypnuta. <ul style="list-style-type: none"> ● Enable USB Wake Support (Povolit podporu probuzení přes USB)
Wireless Radio Control	Umožňuje ovládat vysílač WLAN a WWAN. Možnosti jsou následující: <ul style="list-style-type: none"> ● Control WLAN Radio (Ovládání vysílače WLAN) ● Control WWAN Radio (Ovládání vysílače WWAN) Výchozí nastavení: obě možnosti jsou zakázány.
Wake on LAN/WLAN	Tato možnost umožňuje počítači zapnutí ze stavu vypnutí při spuštění speciálním signálem ze sítě LAN. Toto nastavení nemá vliv na možnost Wake-up from the Standby (Probudit z pohotovostního režimu) a musí být povoleno v operačním systému. Tato funkce funguje pouze v případě, že je počítač připojen ke zdroji napájení. <ul style="list-style-type: none"> ● Disabled (Zakázáno) – Nepovolí systému zapnutí pomocí speciálních signálů LAN při přijetí signálu k probuzení ze sítě LAN nebo bezdrátové sítě LAN. (výchozí nastavení) ● LAN Only (Pouze LAN) – Umožňuje zapnutí systému prostřednictvím speciálních signálů ze sítě LAN. ● WLAN Only (Pouze WLAN) ● LAN or WLAN (LAN nebo WLAN) ● LAN with PXE Boot (LAN se spuštěním PXE)
Block Sleep	Umožňuje zabránit počítači ve vstupu do režimu spánku. Volba je ve výchozím nastavení zakázána. <ul style="list-style-type: none"> ● Block Sleep (S3) (Režim spánku bloků S3)
Peak Shift	Funkci Peak Shift lze použít k minimalizaci spotřeby elektrického proudu ve špičce. Při provozování v režimu Peak Shift musíte nastavit počáteční a koncovou hodinu. <ul style="list-style-type: none"> ● Enable Peak Shift (Povolit Peak Shift) – zakázáno
Advanced Battery Charge Configuration	Umožňuje nabíjení baterií systém v režimu Advanced Battery Charge Mode, který maximalizuje stav baterie. Používá se při tom standardní nabíjecí algoritmus a další postupy aplikované v době, kdy nepracujete, jejichž účelem je maximalizovat stav baterie.

Tabulka 8. Power Management (Řízení spotřeby) (pokračování)

Možnost	Popis
	<ul style="list-style-type: none"> ● Enable Advanced Battery Charge Mode – zakázáno
Primary Battery Configuration	<p>Umožňuje definovat, jak používat nabití baterie, když je zapojen síťový adaptér. Možnosti jsou následující:</p> <ul style="list-style-type: none"> ● Adaptive (Adaptivní) – povoleno ● Standard Charge (Běžné nabíjení) ● Express Charge (Rychlé nabíjení) ● Primarily AC Use (Primárně používat napájení střídavým proudem) ● Custom Charge (Vlastní nabíjení) – umožňuje nastavit procentní hodnotu, na kolik se má baterie nabíjet.
Intel Smart Connect Technology	<p>Tato možnost je ve výchozím nastavení zakázána. Pokud je povolena, pravidelně vyhledává okolní bezdrátové sítě, když je systém v režimu spánku. Synchronizuje aplikace pro e-mail a sociální sítě, které byly spuštěny ve chvíli, kdy systém přešel do režimu spánku.</p> <ul style="list-style-type: none"> ● Smart Connection – zakázáno

Tabulka 9. POST Behavior

Možnost	Popis
Adapter Warnings	<p>Umožňuje aktivovat výstražné zprávy o adaptéru, pokud jsou používány určité napájecí adaptéry. Tato možnost je ve výchozím nastavení povolena.</p> <ul style="list-style-type: none"> ● Enable Adapter Warnings (Povolit varování o adaptéru)
Keypad (Embedded)	<p>Umožňuje vybrat jeden ze dvou režimů aktivace numerické klávesnice, která je součástí interní klávesnice.</p> <ul style="list-style-type: none"> ● Fn Key Only (Pouze klávesou Fn) ● Klávesou Numlock <p> POZNÁMKA: Když je spuštěn nástroj Setup, nemá tato možnost žádný efekt, protože numerická klávesnice v nástroji Setup funguje jen v režimu „Fn Key Only“.</p>
Mouse/Touchpad	<p>Umožňuje určit, jakým způsobem systém zachází se vstupy myši a touchpadu. Možnosti jsou následující:</p> <ul style="list-style-type: none"> ● Serial Mouse (Sériová myš) ● PS2 Mouse (Myš PS2) ● Touchpad/PS-2 Mouse (Touchpad / myš PS-2) – výchozí nastavení
Numlock Enable	<p>Určuje, zda lze během spouštění systému povolit funkci NumLock. Tato možnost je ve výchozím nastavení povolena.</p> <ul style="list-style-type: none"> ● Enable Numlock (Povolit funkci Numlock)
Fn Key Emulation	<p>Umožňuje spojit klávesovou funkci <Scroll Lock> na PS-2 klávesnici s klávesovou funkcí <Fn> na interní klávesnici. Tato možnost je ve výchozím nastavení povolena.</p> <ul style="list-style-type: none"> ● Enable Fn Key Emulation (Povolit emulaci klávesy Fn)
Fastboot	<p>Umožňuje urychlit proces spouštění vynecháním některých kroků kontroly kompatibility.</p> <ul style="list-style-type: none"> ● Minimal (Minimální) ● Thorough (Nejvyšší) ● Auto (Automatické)
Extended BIOS POST Time	<p>Umožňuje nastavit dodatečný čas prodlevy před spuštěním a umožňuje uživateli zobrazit stavové hlášení testu POST.</p> <ul style="list-style-type: none"> ● 0 seconds (0 sekund) ● 5 seconds (5 sekund) ● 10 seconds (10 sekund)

Tabulka 10. Virtualization Support (Podpora virtualizace)

Možnost	Popis
Virtualization	Slouží k povolení či zakázání virtualizační technologie Intel.

Tabulka 10. Virtualization Support (Podpora virtualizace) (pokračování)

Možnost	Popis
	Výchozí nastavení: Enable Intel Virtualization Technology (Povolit virtualizační technologii Intel)
VT for Direct I/O	Povoluje či zakazuje nástroji VMM (Virtual Machine Monitor) využívat další možnosti hardwaru poskytované technologií Intel® Virtualization pro přímý vstup a výstup. Enable VT for Direct I/O (Povolit technologii VT pro přímý vstup/výstup) – Tato možnost je ve výchozím nastavení povolena.
Trusted Execution	Tato možnost určuje, zda nástroj MVMM (Measured Virtual Machine Monitor) může využít další hardwarové možnosti, které poskytuje technologie Intel Trusted Execution. Má-li být tato funkce využita, technologie virtualizace TPM a technologie virtualizace pro přímý vstup a výstup musí být povoleny. Trusted Execution – ve výchozím nastavení je tato možnost vypnuta.

Tabulka 11. Bezdrátové připojení

Možnost	Popis
Wireless Switch	Umožňuje nastavit, která bezdrátová zařízení budou ovládána pomocí spínače bezdrátové komunikace. Možnosti jsou následující: <ul style="list-style-type: none"> • WWAN • WLAN • Bluetooth • WiGig Všechny možnosti jsou ve výchozím nastavení povoleny.
Wireless Device Enable	Slouží k povolení či zakázání bezdrátových zařízení. Možnosti jsou následující: <ul style="list-style-type: none"> • WWAN • Bluetooth • WLAN/WiGig Všechny možnosti jsou ve výchozím nastavení povoleny.

Tabulka 12. Maintenance (Údržba)

Možnost	Popis
Service Tag	Zobrazí výrobní číslo počítače.
Asset Tag	Slouží k vytvoření systémového inventárního čísla, pokud dosud nebylo nastaveno. Tato možnost není ve výchozím nastavení nastavena.



Tabulka 13. System Logs (Systémové protokoly)

Možnost	Popis
BIOS events	Zobrazí protokol událostí systému a umožňuje jej smazat. <ul style="list-style-type: none"> • Clear Log (Smazat protokol)
Thermal Events	Zobrazí protokol teplotních událostí a umožňuje jej smazat. <ul style="list-style-type: none"> • Clear Log (Smazat protokol)
Power Events	Zobrazí protokol událostí napájení a umožňuje jej smazat. <ul style="list-style-type: none"> • Clear Log (Smazat protokol)

Aktualizace systému BIOS

Systém BIOS (nastavení systému) se doporučuje aktualizovat tehdy, když měníte základní desku nebo je k dispozici aktualizace. V případě notebooků zajistěte, aby baterie byla plně nabitá a notebook byl připojen do elektrické sítě.

1. Restartujte počítač.

2. Přejděte na web **dell.com/support**.
3. Zadejte **servisní označení** nebo **kód expresní služby** a klepněte na tlačítko **Submit (Odeslat)**.
 -  **POZNÁMKA:** Chcete-li najít servisní označení, klepněte na odkaz **Where is my Service Tag? (Kde je moje servisní označení?)**
 -  **POZNÁMKA:** Pokud nemůžete najít výrobní číslo, klikněte na možnost **Detect My Product (Zjistit můj produkt)**. Pokračujte podle pokynů na obrazovce.
4. Pokud nemůžete nelézt servisní označení, klepněte na produktovou kategorii vašeho počítače.
5. Vyberte ze seznamu **Product Type (Produktový typ)**.
6. Vyberte model svého počítače. Zobrazí se stránka **produktové podpory** pro váš počítač.
7. Klepněte na možnost **Get drivers (Získat ovladače)** a poté na možnost **View All Drivers (Zobrazit všechny ovladače)**. Zobrazí se stránka ovladačů a souborů ke stažení.
8. Na obrazovce Drivers & Downloads (Ovladače a soubory ke stažení) vyberte v rozevřacím seznamu **Operating System (Operační systém)** možnost **BIOS**.
9. Vyhledejte nejnovější soubor se systémem BIOS a klepněte na tlačítko **Download File (Stáhnout soubor)**.
Můžete také analyzovat, které ovladače potřebují aktualizovat. Chcete-li tak učinit na svém produktu, klikněte na možnost **Analyze System for Updates (Analyzovat systém pro aktualizace)** a postupujte podle pokynů na obrazovce.
10. V okně **Please select your download method below (Zvolte metodu stažení)** zvolte vhodnou metodu stahování a klikněte na tlačítko **Download File (Stáhnout soubor)**.
Zobrazí se okno **File Download (Stažení souboru)**.
11. Klepnutím na tlačítko **Save (Uložit)** uložíte soubor do počítače.
12. Klepnutím na tlačítko **Run (Spustit)** v počítači nainstalujete aktualizované nastavení systému BIOS.
Postupujte podle pokynů na obrazovce.

Systemové heslo a heslo pro nastavení

Můžete vytvořit systémové heslo a zabezpečit počítač heslem.

Typ hesla	Popis
Heslo systému	Heslo, které je třeba zadat před přihlášením se k počítači.
Heslo nastavení	Heslo, které je třeba zadat před získáním přístupu a možností provádění změn v nastavení systému BIOS v počítači.

 **VÝSTRAHA:** Heslo nabízí základní úroveň zabezpečení dat v počítači.

 **VÝSTRAHA:** Pokud počítač nebude uzamčen nebo zůstane bez dozoru, k uloženým datům může získat přístup kdokoli.

 **POZNÁMKA:** Počítač, který vám zašleme, má funkci hesla systému a hesla nastavení vypnutou.

Nastavení systémového hesla a hesla pro nastavení

Přiřadit nové **heslo systému** nebo **heslo nastavení** či změnit stávající **heslo systému** nebo **heslo nastavení** můžete pouze v případě, že v nastavení **Password Status (Stav hesla)** je vybrána možnost **Unlocked (Odemčeno)**. Jestliže je u stavu hesla vybrána možnost **Locked (Zamčeno)**, heslo systému nelze měnit.

 **POZNÁMKA:** Pokud propojku pro heslo nepoužijete, stávající heslo systému a heslo nastavení odstraníte a k přihlášení k počítači není třeba heslo systému používat.

Do nastavení systému přejdete stisknutím tlačítka <F2> ihned po spuštění či restartu počítače.

1. Na obrazovce **System BIOS (Systém BIOS)** nebo **System Setup (Nastavení systému)** vyberte možnost **System Security (Zabezpečení systému)** a klepněte na tlačítko <Enter>. Otevře se obrazovka **System Security (Zabezpečení systému)**.
2. Na obrazovce **System Security (Zabezpečení systému)** ověřte, zda je v nastavení **Password Status (Stav hesla)** vybrána možnost **Unlocked (Odemčeno)**.

3. Vyberte možnost **System Password** (Heslo systému), zadejte heslo systému a stiskněte klávesu <Enter> nebo <Tab>. Nové heslo systému přiřaďte podle následujících pokynů:
 - Heslo smí obsahovat nejvýše 32 znaků.
 - Heslo smí obsahovat čísla od 0 do 9.
 - Povoleny jsou pouze malá písmena (velká písmena jsou zakázána).
 - Povoleny jsou pouze následující zvláštní znaky: mezera, ("), (+), (.), (-), (.), (/), (:), ([), (\), (]), (^).Po zobrazení výzvy znovu zadejte heslo systému.
4. Zadejte dříve zadané heslo systému a klepněte na tlačítko **OK**.
5. Vyberte možnost **Setup Password** (Heslo nastavení), zadejte heslo systému a stiskněte klávesu <Enter> nebo <Tab>. Zobrazí se zpráva s požadavkem o opětovné zadání hesla nastavení.
6. Zadejte dříve zadané heslo nastavení a klepněte na tlačítko **OK**.
7. Po stisku klávesy <Esc> se zobrazí zpráva s požadavkem o uložení změn.
8. Stiskem klávesy <Y> změny uložíte. Počítač se restartuje.

Odstranění nebo změna stávajícího hesla k systému nebo nastavení

Před pokusem o odstranění nebo změnu stávajícího hesla systému nebo nastavení se ujistěte, že je v nabídce **Password Status** (Stav hesla) vybrána možnost Unlocked (Odemknuto). Pokud je v nabídce **Password Status** (Stav hesla) vybrána možnost Locked (Zamčeno), stávající heslo systému nebo nastavení odstranit ani změnit nelze.

Nástroj Nastavení systému otevřete stiskem tlačítka <F2> ihned po spuštění či restartu počítače.

1. Na obrazovce **System BIOS** (Systém BIOS) nebo **System Setup** (Nastavení systému) vyberte možnost **System Security** (Zabezpečení systému) a klepněte na tlačítko <Enter>. Otevře se obrazovka **System Security** (Zabezpečení systému).
 2. Na obrazovce **System Security** (Zabezpečení systému) ověřte, zda je v nastavení **Password Status** (Stav hesla) vybrána možnost **Unlocked** (Odemčeno).
 3. Po odstranění stávajícího hesla systému vyberte možnost **System Password** (Heslo systému) a stiskněte klávesu <Enter> nebo <Tab>.
 4. Po odstranění stávajícího hesla nastavení vyberte možnost **Setup Password** (Heslo nastavení) a stiskněte klávesu <Enter> nebo <Tab>.
-  **POZNÁMKA:** Po změně hesla systému nebo nastavení zadejte po zobrazení výzvy nové heslo. Jestliže heslo systému nebo nastavení odstraníte, potvrďte po zobrazení výzvy své rozhodnutí.
5. Po stisku klávesy <Esc> se zobrazí zpráva s požadavkem o uložení změn.
 6. Stiskem klávesy <Y> uložíte změny a nástroj Nastavení systému ukončíte. Počítač se restartuje.

Diagnostika

Vyskytnou-li se potíže s počítačem, spusťte před kontaktováním společnosti Dell a vyhledáním technické podpory diagnostiku ePSA. Cílem diagnostiky je vyzkoušet hardware počítače bez nutnosti použít dodatečné zařízení nebo rizika ztráty dat. Pokud nedokážete problém sami napravit, výsledky diagnostiky mohou zaměstnancům podpory pomoci ve vyřešení problému za vás.

Témata:

- [Rozšířená diagnostika vyhodnocení systému před jeho spuštěním \(ePSA\)](#)
- [Indikátory stavu zařízení](#)
- [Indikátory stavu baterie](#)

Rozšířená diagnostika vyhodnocení systému před jeho spuštěním (ePSA)

Diagnostika ePSA (známá také jako diagnostika systému) provádí celkovou kontrolu hardwaru. Diagnostika ePSA je integrována do systému BIOS a je spouštěna interně systémem BIOS. Vestavěná diagnostika systému poskytuje sadu možností pro konkrétní zařízení nebo jejich skupiny a umožní vám:

- Spouštět testy automaticky nebo v interaktivním režimu
- Opakovat testy
- Zobrazit nebo ukládat výsledky testů
- Procházet testy a využitím dalších možností testu získat dodatečné informace o zařízeních, u kterých test selhal
- Prohlížet stavové zprávy s informacemi o úspěšném dokončení testu
- Prohlížet chybové zprávy s informacemi o problémech, ke kterým během testu došlo



⚠ VÝSTRAHA: Používejte diagnostiku systému pouze k testování tohoto počítače. Použití tohoto programu s jinými počítači může mít za následek neplatné výsledky nebo chybové zprávy.

ℹ POZNÁMKA: Některé testy pro konkrétní zařízení vyžadují zásah uživatele. Při provádění diagnostických testů buďte vždy přítomni u terminálu počítače.

1. Zapněte počítač.
2. Během spouštění počítače vyčkejte na zobrazení loga Dell a stiskněte klávesu <F12>.
3. Na obrazovce se spouštěcí nabídkou vyberte možnost **Diagnostics (Diagnostika)**. Zobrazí se okno **Enhanced Pre-boot System Assessment (Diagnostika ePSA)** se seznamem všech zařízení zjištěných v počítači. Diagnostika spustí testy na všech zjištěných zařízeních.
4. Chcete-li spustit diagnostický test u konkrétního zařízení, stiskněte klávesu <Esc> a klepnutím na tlačítko **Yes (Ano)** ukončete diagnostický test.
5. V levém podokně vyberte požadované zařízení a klepněte na tlačítko **Run Tests (Spustit testy)**.
6. V případě jakéhokoli problému se zobrazí chybové kódy. Chybový kód si poznamenejte a obraťte se na společnost Dell.

Indikátory stavu zařízení

Tabulka 14. Indikátory stavu zařízení

	Svítl se po zapnutí počítače. Bliká, když je počítač v režimu řízení spotřeby.
	Svítl, když počítač čte nebo zapisuje data.
	Svítl nebo bliká podle stavu nabití baterie.

Tabulka 14. Indikátory stavu zařízení (pokračování)

	Svítlí, když je aktivována bezdrátová síť.
---	--

LED diody stavu zařízení jsou obvykle umístěny buď na horní, nebo levé straně klávesnice. Používají se pro zobrazení ukládání dat, baterie a připojení a činnosti bezdrátových zařízení. Kromě toho mohou být užitečné jako diagnostický nástroj, když existuje možnost selhání systému.

Následující tabulka uvádí, jak rozumět kódům LED, pokud se vyskytnou případné chyby.

Tabulka 15. Kontrolky LED

Kontrolka LED pro ukládání dat	Indikátor LED napájení	Indikátor bezdrátové komunikace	Popis chyby
Bliká	Svítlí	Svítlí	Pravděpodobně došlo k selhání procesoru.
Svítlí	Bliká	Svítlí	Paměťové moduly byly nalezeny, ale vyskytla se chyba.
Bliká	Bliká	Bliká	Došlo k selhání základní desky.
Bliká	Bliká	Svítlí	Došlo k možnému selhání grafické karty/videoa.
Bliká	Bliká	Nesvítlí	System selhal při spouštění pevného disku NEBO při spouštění paměti Option ROM.
Bliká	Nesvítlí	Bliká	U řadiče USB se během inicializace objevila chyba.
Svítlí	Bliká	Bliká	Nejsou nainstalovány/rozpoznány žádné paměťové moduly.
Bliká	Svítlí	Bliká	U displeje se během spouštění objevila chyba.
Nesvítlí	Bliká	Bliká	Modem brání systému dokončit test po spuštění (POST).
Nesvítlí	Bliká	Nesvítlí	Paměť se nepodařilo spustit nebo není podporována.

Indikátory stavu baterie

Když je počítač připojený k elektrické zásuvce, svítí indikátor stavu baterie následujícím způsobem:

Střídavě bliká žlutý a bílý indikátor	K notebooku je připojen neověřený či nepodporovaný napájecí adaptér jiného výrobce než společnosti Dell.
Střídavě bliká žlutý a trvale svítí bílý indikátor	Dočasné selhání baterie s připojeným napájecím adaptérem.
Trvale bliká žlutý indikátor	Závažné selhání baterie s připojeným napájecím adaptérem.
Indikátory nesvítlí	Baterie je v režimu plného nabití s připojeným napájecím adaptérem.
Svítlí bílý indikátor	Baterie je v režimu nabíjení s připojeným napájecím adaptérem.

Technické údaje

POZNÁMKA: Nabízené možnosti se mohou v jednotlivých oblastech lišit. Následující specifikace představují pouze zákonem vyžadované minimum. Chcete-li získat další informace o konfiguraci počítače, přejděte do nabídky **Nápověda a podpora** operačního systému Windows a vyberte možnost zobrazení informací o počítači.

Tabulka 16. Systémové informace

Funkce	Specifikace
Čipová sada	Lynx Point-LP (Latitude 7240) Čipová sada Intel QM87 Express (Latitude 7440)
Šířka sběrnice DRAM	64 bitů
Flash EPROM	SPI 32 Mb, 64 Mb
Sběrnice PCIe	100 MHz
Frekvence externí sběrnice	DMI (5 GT/s)

Tabulka 17. Procesor

Funkce	Specifikace
Typy	Intel Core řady i3/i5/i7
Cache L3	3 MB, 4 MB, 6 MB a 8 MB

Tabulka 18. Paměť

Funkce	Specifikace
Konektor paměti	Dva sloty SODIMM
Kapacita paměti	2 GB, 4 GB nebo 8 GB
Typ paměti	DDR3L SDRAM (1600 MHz)
Minimální velikost paměti	2 GB
Maximální velikost paměti	16 GB

Tabulka 19. Zvuk

Funkce	Specifikace
Typ	Čtyřkanálový zvuk High Definition
Řadič	Realtek ALC3226
Převod stereofonního signálu	24bitový (analogový-digitální a digitální-analogový)
Rozhraní:	
Interní	zvuk High Definition
Externí	kombinovaný konektor pro připojení mikrofonu, stereofonních sluchátek a náhlavní soupravy
Reproduktory	dva
Interní zesilovač reproduktorů	1 W (RMS) na kanál
Ovládání hlasitosti	klávesové zkratky

Tabulka 20. Grafika

Funkce	Specifikace
Typ	Integrovaná na systémové desce
Řadič:	
UMA	Intel HD Graphics 4400
Samostatná	AMD Radeon HD 8690M Graphics
Datová sběrnice	PCI-E Gen3 x8
Podpora externího displeje	<ul style="list-style-type: none">• Jeden konektor HDMI  POZNÁMKA: Podpora dvou portů DP/DVI prostřednictvím dokovací stanice

Tabulka 21. Kamera

Funkce	Specifikace
Rozlišení kamery	1 280 x 720 pixelů
Rozlišení videa (max.)	1 280 x 720 pixelů
Diagonální pozorovací úhel	74°

Tabulka 22. Komunikace

Funkce	Specifikace
Síťový adaptér	10/100/1000 Mb/s ethernet (RJ-45)
Bezdrátové připojení	interní bezdrátové sítě WLAN a WWAN <ul style="list-style-type: none">• Bluetooth 4.0

Tabulka 23. Porty a konektory

Funkce	Specifikace
Zvuk	jeden konektor pro mikrofon / stereofonní sluchátka / reproduktory
Grafika	Konektor rozhraní Mini DisplayPort
Síťový adaptér	Konektor RJ-45
USB 3.0	dva konektory dle specifikace USB 3.0
Čtečka paměťových karet	Podpora až do verze SD4.0
Karta Micro Subscriber Identity Module (uSIM)	jeden
Dokovací port	jeden

Tabulka 24. Displej

Funkce	Specifikace	
	Latitude 7240	Latitude 7440
Typ	Antireflexní, vysoké rozlišení	Antireflexní, vysoké rozlišení
Rozměry:		
Výška	180,0 mm (7,08 palce)	205,6 mm (8,09 palce)
Šířka	300,90 mm (11,84 palce)	320,9 mm (12,63 palce)
Úhlopříčka	3,6 mm (0,14 palce)	3,6 mm (0,14 palce)
Maximální rozlišení	1 366 × 768	1 366 × 768
Míra obnovení	60 Hz	60 Hz
Minimální pozorovací úhly:		

Tabulka 24. Displej (pokračování)

Funkce	Specifikace	
	Latitude 7240	Latitude 7440
Horizontální	+/- 40°	+/- 40°
Vertikální	+15°/ -30°	+15°/ -30°
Rozteč pixelů	1,05	1,05

Tabulka 25. Klávesnice

Funkce	Specifikace
Počet kláves	Spojené státy: 86 kláves, Spojené království: 87 kláves, Brazílie: 87 kláves a Japonsko: 90 kláves

Tabulka 26. Dotyková podložka

Funkce	Specifikace	
	Latitude 7240	Latitude 7440
Aktivní oblast:		
Osa X	98,8 mm	100 mm
Osa Y	60,8 mm	47 mm

Tabulka 27. Baterie

Funkce	Specifikace	
Typ	<ul style="list-style-type: none"> • 3člávková lithium-iontová baterie typu „smart“ • 4člávková lithium-iontová baterie typu „smart“ 	
Rozměry:	Latitude 7240	Latitude 7440
3člávková/4člávková		
Hloubka	80,75 mm (3,18 palce)	74,75 mm (2,94 palce)
Výška	7,20 mm (0,28 palce)	8,00 mm (0,31 palce)
Šířka	282,00 mm (11,10 palce)	308,50 mm (12,15 palce)
Hmotnost:		
3člávková	250,00 g (0,55 lb)	247,00 g (0,54 lb)
4člávková	300,00 g (0,66 lb)	308,00 g (0,68 lb)
Napětí		
3člávková	11,10 V ss.	
4člávková	7,40 V ss.	
Životnost	300 cyklů vybití/nabití	
Teplotní rozsah:		
Provozní	Nabíjení: 0 až 50 °C (32 až 158 °F) Vybití: 0 až 70 °C (32 až 122 °F)	
Neprovozní	-20 až 65 °C (4 až 149 °F)	
Knoflíková baterie	3V CR2032 lithiová knoflíková baterie	

Tabulka 28. Napájecí adaptér

Funkce	Specifikace
Typ	65 W nebo 90 W

Tabulka 28. Napájecí adaptér (pokračování)

Funkce	Specifikace
Vstupní napětí	100 až 240 V stř.
Vstupní proud (max.)	1,50 A
Vstupní frekvence	50 až 60 Hz
Výstupní proud	65 W
Výstupní proud	3,34 A (trvalý)
Jmenovité výstupní napětí	19,5 V ss.
Hmotnost	0,51 lb (0,23 kg)
Rozměry	22 x 66 x 106 mm (0,87 x 2,60 x 4,17 palce)
Teplotní rozsah:	
Provozní	0 °C až 40 °C (32 °F až 104 °F)
Neprovozní	-40 °C až 70 °C (-40 °F až 158 °F)

Tabulka 29. Rozměry a hmotnost

Funkce	Latitude 7240	Latitude 7440
Výška	20,0 mm (0,79 palce)	21,0 mm (0,80 palce)
Šířka	310,5 mm (12,22 palce)	337 mm (13,2 palce)
Hloubka	211,0 mm (8,3 palce)	231,5 mm (9,1 palce)
Hmotnost (se žčláčkovou baterií)	1,36 kg (2,99 lb)	1,63 kg (3,6 lb)

Tabulka 30. Prostředí

Funkce	Specifikace
Teplota:	
Provozní	0 až 60 °C (32 až 140 °F)
Skladovací	-51 až 71 °C (-59 až 159 °F)
Relativní vlhkost (max.):	
Provozní	10 % až 90 % (bez kondenzace)
Skladovací	5 % až 95 % (bez kondenzace)
Nadmořská výška (maximální):	
Provozní	-15,2 až 3 0482 000 m (-50 až 10 0006 560 stop)
	0 °C až 35 °C
Neprovozní	-15,24 až 10 668 m (-50 až 35 000 stop)
Stupeň uvolňování znečišťujících látek do vzduchu	G2 nebo nižší dle normy ISA-S71.04-1985

Kontaktování společnosti Dell

 **POZNÁMKA:** Pokud nemáte aktivní internetové připojení, můžete najít kontaktní informace na nákupní faktuře, balícím seznamu, účtence nebo v katalogu produktů společnosti Dell.

Společnost Dell nabízí několik možností online a telefonické podpory a služeb. Jejich dostupnost závisí na zemi a produktu a některé služby nemusí být ve vaší oblasti k dispozici. Chcete-li kontaktovat společnost Dell se záležitostmi týkajícími se prodeje, technické podpory nebo zákaznického servisu:

Přejděte na web **[Dell.com/contactdell](https://www.dell.com/contactdell)**.