

# Latitude 5175/5179

## Kullanıcı Kılavuzu

Bilgisayar Modeli: Latitude 5175/5179  
Resmi Model: T04E  
Resmi Tip: T04E001



# Notlar, dikkat edilecek noktalar ve uyarılar

---



**NOT:** NOT, tabletinizi daha iyi kullanmanızı saęlayan önemli bilgileri anlatır.



**DİKKAT:** DİKKAT, donanımda olabilecek hasarları ya da veri kaybını belirtir ve bu sorunun nasıl önleneceğini anlatır.



**UYARI:** UYARI, meydana gelebilecek olası maddi hasar, kişisel yaralanma veya ölüm tehlikesi anlamına gelir.

---

**Telif hakkı © 2015 Dell Inc. Tüm hakları saklıdır.** Bu ürün, A.B.D. ve uluslararası telif hakkı ve fikri mülkiyet yasaları tarafından korunmaktadır. Dell ™ ve Dell logosu, Amerika Birleşik Devletleri ve/veya diğer ülkelerde, Dell Inc.'e ait ticari markalardır. Burada adı geçen diğer tüm markalar ve isimler, ilgili firmaların ticari markaları olabilirler.

2015 - 11

Revizyon A00

# İçindekiler

<b>Tablet özellikleri.....</b>	<b>6</b>
<b>Tabletinizi kurma.....</b>	<b>10</b>
Tabletinizi şarj etme.....	10
Tabletinizi Açma.....	11
Mikro SIM kartının takılması.....	11
micro-SIM Kartını Çıkartma.....	12
Mikro SD kartının takılması.....	12
microSD Kartını Çıkarma.....	13
Kulaklık kullanarak.....	14
<b>Tabletinizi Kullanma.....</b>	<b>15</b>
Tabletinizi Kapatma.....	15
Başlat ekranı üzerindeki güç düğmesini kullanma.....	15
Charms menüsünü kullanarak.....	15
Güç Düğmesini Kullanma.....	15
Ekranı Kapatma.....	15
Charms menüsünü kullanarak.....	15
Güç Düğmesini Kullanma.....	15
Başlat ekranı.....	16
Wi-Fi.....	16
Wi-Fi'yi Açma veya Kapama.....	16
Bir ağa bağlanma.....	16
Mobil geniş bant ayarları.....	17
Mobil Geniş Bantı Açma veya Kapama.....	17
Bir ağa bağlanma.....	17
Bluetooth.....	17
Bluetooth'u Açma veya Kapatma.....	17
Bluetooth Özellikli Aygıtlar ile Eşleştirme.....	17
Ekran yönü.....	18

Ekran Yönünü Kilitleme/Kilidini Açma.....	18
Ekran parlaklığını ayarlama.....	18
Otomatik ayar.....	19
Tabletinizi Senkronize Etme.....	19
İşletim Sisteminizi Geri Yükleme.....	20
Tabletinizi Yenileme.....	20
Tableti Sıfırlama.....	20
Hareketler.....	21

## **Klavyeler ve Kalemler..... 23**

Latitude 11 İnce Klavye.....	23
Tabletinizi bağlama.....	23
Tableti ayırma.....	25
Eğim.....	25
Dell Aktif Kalem tutucu.....	25
Latitude 11 Klavye.....	26
Özellikler.....	26
Tabletinizi bağlama.....	27
Tableti ayırma.....	28
Klavyeyi şarj etme.....	29
Mini Aktif Kalemin Kullanımı.....	30
Mini Aktif Kalemin Şarj Edilmesi.....	32

## **BIOS kurulum programına girme..... 34**

Klavye ile.....	34
Klavye olmadan.....	34

## **Özellikler..... 35**

<b>Sorun giderme.....</b>	<b>39</b>
Pil.....	39
Ağ.....	40
Touchscreen.....	40
Tablet.....	41
Kalem.....	42
<b>Yardım alma .....</b>	<b>43</b>
Kendi kendine yardım kaynakları.....	43
<b>Dell'e Başvurma.....</b>	<b>44</b>
<b>Servis Etiketi ve Hızlı Servis Kodunuzu Bulma.....</b>	<b>45</b>

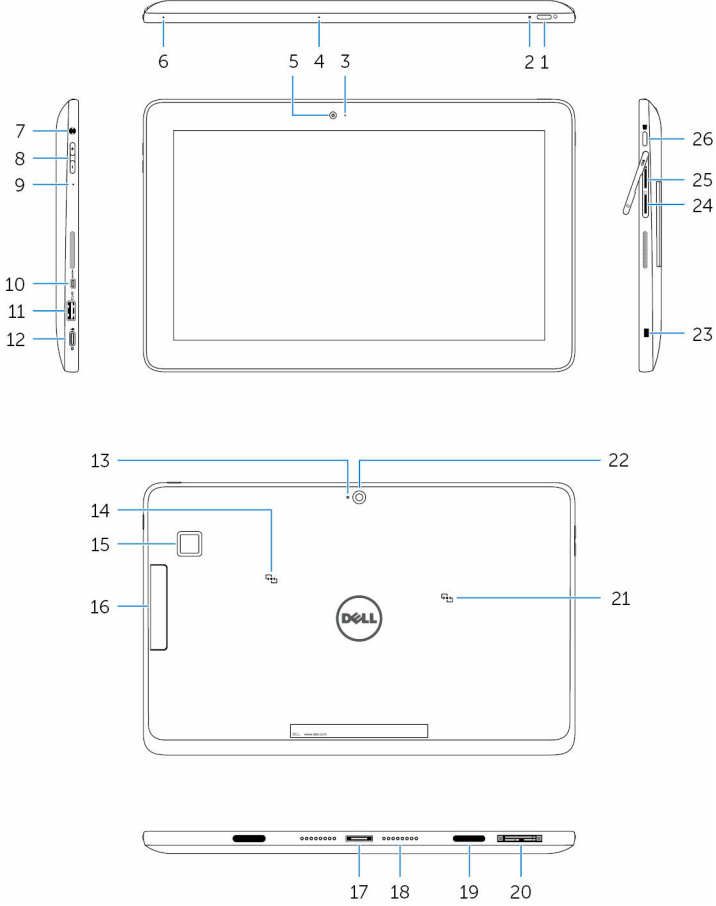

# Tablet özellikleri





## Özellik

### 1. Güç düğmesi

- Kapalı ise, tableti açmak için 2 saniye boyunca basılı tutun.
- Uyku modundaydısa tableti açmak için basın.
- Ekranı kapatmak için basın.

-  **NOT:** Kilit/oturma açma işlemi menüsüne erişmek için Güç düğmesine ve Windows düğmesine birlikte basın.
-  **NOT:** Tablet başlatma sırasında sesli uyarı sesi etkinleştirmek üzere yapılandırılabilir. Bu özelliği etkinleştirmek için, BIOS Kurulum programına girin ve **Post Davranışı** altında **Ömrü Göstergesi İşaretini Etkinleştir**'i seçin. Daha fazla bilgi için, bkz. [BIOS Setup programı'na Giriş](#).
2. Güç ve pil şarj durumu ışığı
- Düz beyaz Güç adaptörü bağlı ve tablet şarj oluyor.
- Sarı Tablet pil ile çalışıyor ve pil %10 'dan daha az.
-  **NOT:** Pil önemli ölçüde düşük olduğunda tableti açmaya çalışırsanız, durum ışığı tabletin bir şarj seviyesiyle açılmayacağını gösteren sırayla üç açık/kapalı döngüyle yanıp söner.
- Kapalı
- Güç adaptörü bağlı ve pil tamamen şarj olmuş.
  - Tablet pil ile çalışıyor ve pil %5 'dan daha az.
  - Tablet bekleme modunda veya kapalı.
3. Kamera durumu ışığı Kamera kullanımdayken yanar.
4. Mikrofon Ses kaydı, sesli çağrılar, vb. için ses girişi sağlar.
5. Ön kamera Görüntülü sohbet yapma, fotoğraf çekme ve video kaydetme olanağı sağlar.
6. Mikrofon Ses kaydı, sesli çağrılar, vb. için ses girişi sağlar.
7. Mikrofonlu kulaklık girişi Bir kulaklık, mikrofon veya bir kulaklık ve mikrofon kombine bağlayın (kulaklık).
8. Ses denetimi düğmeleri (2) Ses düzeyini artırmak veya azaltmak için basın.
9. Mikrofon Ses kaydı, sesli çağrılar, vb. için ses girişi sağlar.
10. Micro-HDMI bağlantı noktası Bir TV veya başka bir HDMI özellikli cihaz bağlayın. Video ve ses çıkışı sağlar.

## Özellik

- |  |   |
|--|---|
| 11. USB 3.0 bağlantı noktası                         | Depolama aygıtları, yazıcılar ve benzeri çevre birimlerini bağlayın.  |
| 12. USB 3.0 ve güç adaptörü bağlantı noktası (USB-C) | Tabletinize güç sağlamak ve pili şarj etmek için bir güç adaptörü bağlayın. Depolama cihazları, yazıcılar,ekranlar gibi çevre birimleri bağlayın.<br> <b>NOT:</b> Standart USB, HDMI ve DisplayPort aygıtları bağlamak için uygun dönüştürücüler (ayrı satılır) gerekir.           |
| 13. Mikrofon   | Ses kaydı, sesli çağrılar, vb. için ses girişi sağlar.  |
| 14. NFC-sensör alanı                                 | Tabletinizin NFC özellikli cihazlar ile iletişim kurmasını sağlar. <ul style="list-style-type: none"><li>• Latitude 5175 - isteğe bağlı</li><li>• Latitude 5179 - sistem ile birlikte gönderilir</li></ul>  |
| 15. Parmak izi okuyucu (sadece Latitude 5179)        | Tabletinizde oturum açmak için parmak izi okuyucu üzerinde parmağınızı basın. Parmak izi okuyucu, tabletinizin parmak izinizi bir şifre olarak tanımasını sağlar.<br> <b>NOT:</b> Parmak izinizi kaydetmek ve erişim sağlamak için parmak izi okuyucusunu yapılandırmanız gerekir. |
| 16. Akıllı kart okuyucu (yalnızca Latitude 5179)     | Tabletinizde oturum açmak için akıllı kartı okuyucuya takın. Akıllı kart okuyucu, kullanıcı kimlik doğrulaması için kullanılır.   |
| 17. Yerleştirme konnektörü                           | Yerleştirme istasyonuna yerleştirme sağlar.   |
| 18. Yerleştirme pimleri                              | Klavye bağlantısına takmayı sağlar.   |
| 19. Bağlantı yuvaları (2)                            | Klavye bağlantısına takmayı sağlar.   |
| 20. Servis Etiketleri                                | Dell ile iletişime geçmeniz için gerekli Servis Etiketleri ve Hızlı Servis Kodunu sağlar.   |
| 21. NFC-sensör alanı (sadece Latitude 5179)          | Tabletinizin NFC özellikli cihazlar ile iletişim kurmasını sağlar.  |
| 22. Arka kamera                                      | Görüntülü sohbet yapma, fotoğraf çekme ve video kaydetme olanağı sağlar.  |
| 23. Güvenlik kablosu yuvası                          | Tabletinizin izinsiz taşınmasını önlemek için bir güvenlik kablosu sağlar.  |

---

## Özellik

---

- |                           |  |
|---------------------------|--|
| 24. micro-SIM kart yuvası | Mobil geniş bant ağına bağlanmak için bir micro-SIM kartı takın.   |
| 25. MicroSD-kart yuvası   | Tabletin depolama kapasitesini genişletmek için bir microSD kartı takın. Tabletiniz 128 GB'a kadar kapasiteli microSD kartı destekler.   |
| 26. Windows düğmesi       | <ul style="list-style-type: none"><li>• Windows Başlat menüsü veya Başlangıç ekranını açmak için basın.</li><li>• En son kullanılan uygulama ya da en son kullanılan ekrana hızlı erişim sağlamak için basın.</li><li>• Ctrl+Alt+Del işlevini etkinleştirmek için Windows + Güç düğmesine basın.</li></ul> |

# Tabletinizi kurma

**!** UYARI: Bu bölümdeki yordamları gerçekleştirmeye başlamadan önce, tabletinizle birlikte gelen güvenlik bilgilerini okuyun. Ek en iyi uygulama bilgileri için bkz. [www.dell.com/regulatory\\_compliance](http://www.dell.com/regulatory_compliance)

## Tabletinizi şarj etme

**△** DİKKAT: Pili 0°C - 35°C (32°F - 95°F) ortam sıcaklığında şarj edin.

**△** DİKKAT: Tableti şarj etmek için sadece cihazınızla birlikte verilen güç adaptörünü kullanın. Onaylanmayan güç adaptörlerini veya güç kablolarını kullanmak, tabletinize ciddi şekilde zarar verebilir.

**✎** NOT: Tabletini paketinden çıkardığınızda, pili tam dolu olmayabilir.

- 1 Güç kablosunu güç adaptörüne bağlayın.
- 2 Güç adaptörünü tabletin üzerindeki güç adaptörü bağlantı noktasına bağlayın.
- 3 Güç adaptörünü bir elektrik prizine takın ve pili tamamen dolana kadar tableti şarj edin.

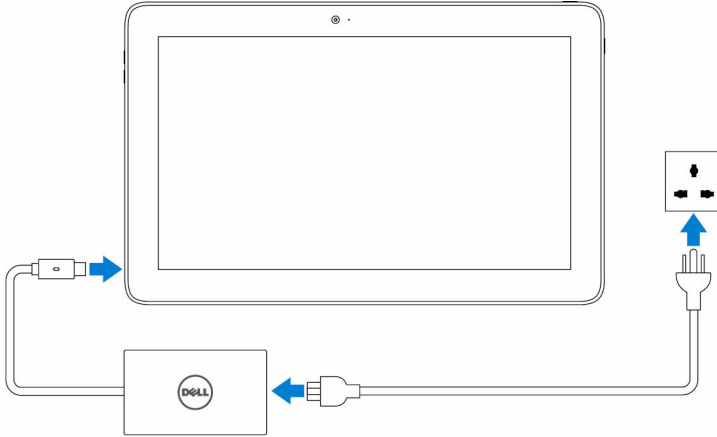

**✎** NOT: Tamamen boşalmış bir pilin tablet kullanımında değilse, tam olarak şarj olması 3 saate kadar kısa sürer.

# Tabletinizi Açma

Tabletinizi ilk kez açtığınızda, tabletinizi kullanmaya başlamak için Windows kurulumunu tamamlamanız gerekir. Daha fazla bilgi için, tabletinizle birlikte gönderilen Hızlı Başlangıç Kılavuzu'na bakın.

- 1 Tabletini açmak için güç düğmesine 2 saniye boyunca basılı tutun.  
Kilit ekranı görüntülenir.
- 2 Oturum açma ekranına geçiş yapmak için ekranın alt kısmından kaydırın.
- 3 Windows'ta oturum açmak için parolayı girin.



**NOT:** Oturum açma ekranı etkin değilse, kilit ekranından sonra Başlat ekranı belirir.

Windows Başlat ekranı görüntülendiğinde tabletiniz kullanıma hazırdır.

## Mikro SIM kartının takılması

- 1 Yuva kapağını açın ve micro-SIM kart yuvasını belirleyin.



**DİKKAT:** micro-SIM kartın resimde gösterildiği gibi hizalandığından emin olun.

- 2 Yerine oturana kadar micro-SIM kartı, kart yuvasına doğru bastırın.
- 3 Yuva kapağını kapatın.

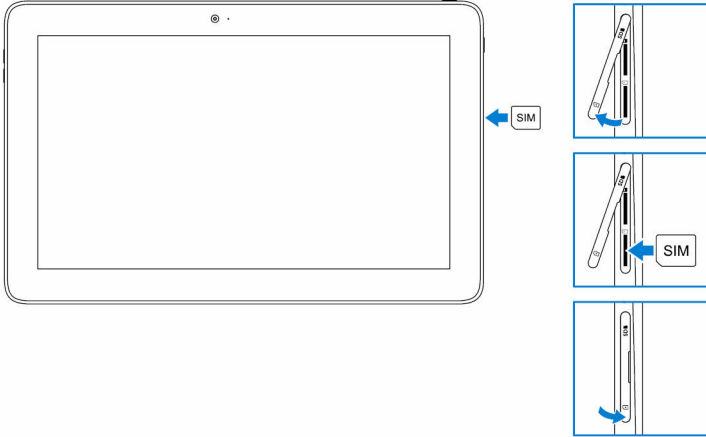

## micro-SIM Kartını Çıkartma

**⚠ DİKKAT:** Kullanımda olduğu sırada micro-SIM kartını çıkarmak veri kaybına ya da uygulama hatalarına neden olabilir.

- 1 Yuva kapağını açın.
- 2 micro-SIM kartı içeri doğru bastırın ve bırakın.  
micro-SIM kart yuvasından çıkar.
- 3 micro-SIM kartını kaydırarak yuvasından çıkarın.
- 4 Yuva kapağını kapatın.

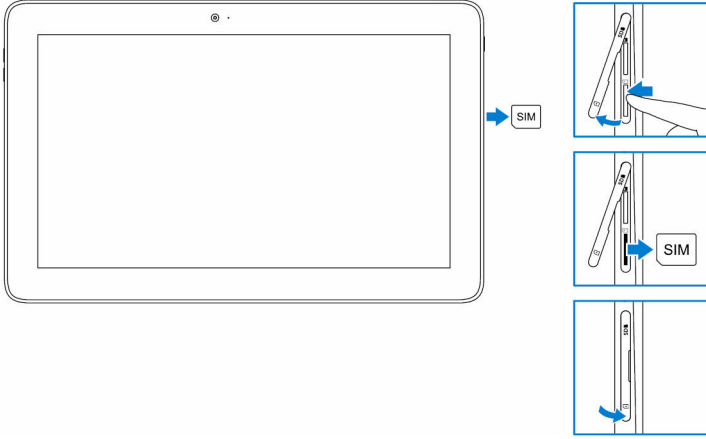

## Mikro SD kartının takılması

- 1 Yuva kapağını açın ve microSD kart yuvasını bulun.

**⚠ DİKKAT:** microSD kartın resimde gösterildiği gibi hizalandığından emin olun.

- 2 Yerine oturana kadar microSD kartı yuvaya doğru bastırın.

- 3 Yuva kapağını kapatın.

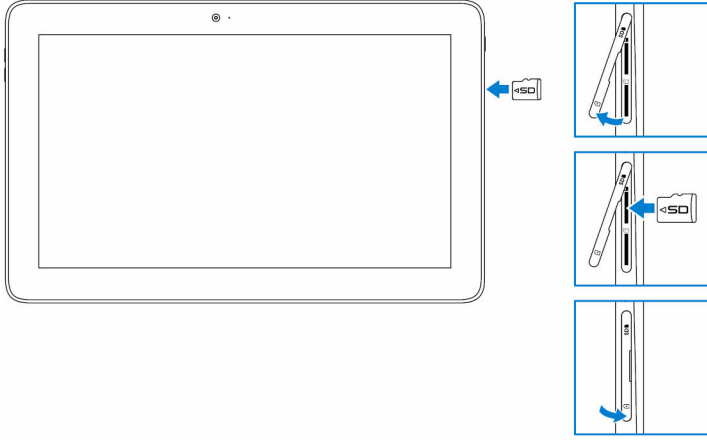

## microSD Kartını Çıkarma

**⚠ DİKKAT:** Kullanımda olduğu sırada microSD kartı çıkarma veri kaybına ya da uygulama hatalarına neden olabilir.

- 1 Windows masaüstünün sağ alt köşesindeki bildirim alanında  (**Safely Remove Hardware and Eject Media**) (**Donanımı Güvenle Kaldır ve Medyayı Çıkar**) öğesine dokununuz.

**📌 NOT:** **Safely Remove Hardware and Eject Media (Donanımı Güvenle Kaldır ve Medyayı Çıkar)** öğesini göremiyorsanız bildirim alanındaki tüm öğeleri görüntülemek için **Show hidden icons (Gizli simgeleri göster)** öğesine dokununuz.

- 2 **Eject SD Memory Card (SD Bellek Kartı Çıkar)** öğesine dokununuz. microSD kartın güvenli kaldırılacağını onaylayan bir mesaj görüntülenir.

**📌 NOT:** microSD kartın kaldırılamayacağını belirten bir uyarı mesajı açılırsa, microSD kartıyla ilgili tüm veri aktarımlarının tamamlandığından emin olun.

- 3 Yuva kapağını açın.  
4 microSD kartı içeri doğru bastırın ve bırakın.  
microSD kart yuvasından çıkar.  
5 microSD kartını kaydırarak yuvasından çıkarın.

6 Yuva kapağını kapatın.

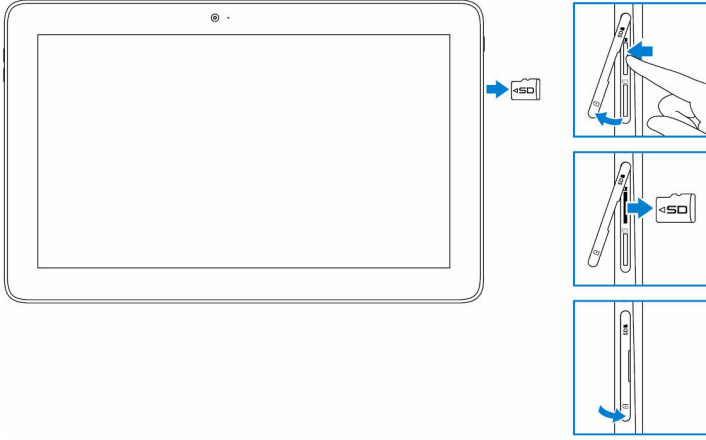

## Kulaklık kullanarak

**⚠ UYARI:** Uzun süre yüksek sesle müzik dinlemek, işitme kaybına yol açabilir.

Tabletinizin kulaklık bağlantı noktasına kulaklık, mikrofon veya diğer ses ekipmanları bağlayın.

- 1 Kulaklığı tabletin üzerindeki kulaklık bağlantı noktasına bağlayın.
- 2 Kulaklığı takın ve sesi rahat edeceğiniz bir seviyeye ayarlayın. Ses etkin uygulamalar kullanırken mikrofonu optimum bir seviyeye ayarlayın.

**✎ NOT:** Kulaklık bağlantı noktasına bir ses aygıtı bağladığınızda, tabletinizin üzerindeki entegre hoparlör sesi otomatik olarak kapatılır.

**⚠ DİKKAT:** Tabletten çıkarırken kulaklığınıza zarar vermemek için, kabloyu değil konektörü çekin.



# Tabletinizi Kullanma

---





**NOT:** Windows kullanma hakkında ayrıntılı bilgi için, bkz. [Getting help \(Yardım Alma\)](#).

## Tabletinizi Kapatma

### Başlat ekranı üzerindeki güç düğmesini kullanma

Başlat ekranı sağ üst köşesinde, güç düğmesi  → **Kapat** öğelerine dokununuz.

### Charms menüsünü kullanarak



- 1 Charms menüsüne erişmek için ekranın sağ köşesinden tutup kaydırınız.
- 2 Charms menüsünde, (Settings) **Ayarlar** öğesine tıklayınız  → **Power (Güç)**  → **Shut down (Kapat)** öğelerine dokununuz.

### Güç Düğmesini Kullanma

- 1 Güç düğmesini en az 4 saniye süreyle basılı tutunuz.
- 2 Tableti kapatmak için kapatma onayı ekranını aşağıya kaydırınız.

## Ekranı Kapatma

### Charms menüsünü kullanarak

- 1 Charms menüsüne erişmek için ekranın sağ köşesinden tutup kaydırınız.
- 2 **Settings (Ayarlar)**  → **Power (Güç)**  → **Sleep (Uyku)** ekranı kapatır.



**NOT:** Tabletiniz bekleme durumundaysa, ekranı açmak için güç düğmesine veya Windows düğmesine dokununuz.

### Güç Düğmesini Kullanma

Ekranı kapatmak için güç düğmesine basınız.

# Başlat ekranı

Başlat ekranı kurulu uygulamalar kısayolları görevi gören kutucukları görüntüler.





Haberler, spor güncellemeleri, hava güncellemeleri, sosyal ağ haberleri vb.ni göstermek için gerçek zamanlı Başlat ekranı değiştirme ve güncelleme kutucukları.



Favori uygulamalarınızı kutucuk olarak oluşturarak, en sevdiğiniz resmi duvar kağıdı olarak ayarlayarak vb. Başlat ekranını kişiselleştirebilirsiniz.

## Wi-Fi

### Wi-Fi'yi Açma veya Kapama

- 1 Charms menüsüne erişmek için ekranın sağ köşesinden tutup kaydırın.
- 2 **Settings (Ayarlar)**  → kablosuz ağ simgesine dokununuz .
- 3 Wi-Fi'yi açmak veya kapatmak için **Wi-Fi** kaydırma çubuğunu sağa veya sola kaydırın.

### Bir ağa bağlanma

- 1 Charms menüsüne erişmek için ekranın sağ köşesinden tutup kaydırın.
- 2 **Settings (Ayarlar)**  → kablosuz ağ simgesine dokununuz .
- 3 Listedeki kullanılabilir bir ağ seçin ve **Bağlan** öğesine dokununuz.



**NOT:** Güvenli bir ağa bağlanıyorsanız, istendiğinde, güvenlik anahtarı girin.

# Mobil geniş bant ayarları

## Mobil Geniş Bantı Açma veya Kapama

- 1 Charms menüsüne erişmek için ekranın sağ köşesinden tutup kaydırın.
- 2 **Settings (Ayarlar)**  → **Change PC settings (PC ayarlarını değiştir)** → **Networks (Ağlar) öğelerine dokunun.**
- 3 Mobil geniş bantı açmak veya kapatmak için **Networks (Ağlar)** öğesi altında, **Mobil geniş bant** kaydırma çubuğunu sağa veya sola kaydırın.

## Bir ağa bağlanma

- 1 Charms menüsüne erişmek için ekranın sağ köşesinden tutup kaydırın.
- 2 Bildirimler alanında, ağ simgesine dokunun .
- 3 Listeden kullanılabilir bir ağa dokunun ve **Connect (Bağlan)** seçeneğine dokunun.

# Bluetooth

## Bluetooth'u Açma veya Kapatma

- 1 Charms menüsüne erişmek için ekranın sağ köşesinden tutup kaydırın.
- 2 **Settings (Ayarlar)**  → **Change PC Settings (PC Ayarlarını Değiştir)** → **PC and Devices (PC ve Aygıtlar)** → **Bluetooth (Bluetooth)** öğesine dokunun.
- 3 Bluetooth'u açmak veya kapatmak için kaydırma çubuğunu sağa veya sola kaydırın.

## Bluetooth Özellikli Aygıtlar ile Eşleştirme

 **NOT:** Tabletiniz ve Apple cihazlar arasında bluetooth bağlantısı desteklenmiyor.

- 1 Charms menüsüne erişmek için ekranın sağ köşesinden tutup kaydırın.
- 2 **Settings (Ayarlar)**  → **Change PC Settings (PC Ayarlarını Değiştir)** → **PC and Devices (PC ve Aygıtlar)** → **Bluetooth (Bluetooth)** öğesine dokunun.
- 3 Bluetooth'un açık olduğundan emin olun.
- 4 Aygıtlar listesinden, eşleştirmek istediğiniz cihaza dokunun ve **Pair (Eşleştirme)** öğesine dokunun.

 **NOT:** Aygıtın listede görüntülenmesi birkaç saniye alabilir. Cihaz görüntülenmezse, eşleme modunda ve Bluetooth aralığı içinde olduğundan emin olun.



- 5 Gerekirse, tablet ve Bluetooth özellikli aygıtın üzerinde beliren Bluetooth şifresinin aynı olduğundan emin olun.
- 6 Hem tablet hem de aygıt üzerindeki eşleştirme sürecini onaylayın.
  -  **NOT:** Bir aygıt tablet ile başarılı bir şekilde eşleştirildikten sonra, Bluetooth hem tablet hem de cihaz üzerinde etkinken ve Bluetooth aralığında iken tablete otomatik olarak bağlanır.

## Ekran yönü



Optimum görüntüleme deneyimi sağlamak için, ekran yönünü tableti tutma şeklinize bağlı olarak dikey yönden yatay yöne otomatik olarak değiştirebilirsiniz. Otomatik ekran yönünü devre dışı bırakabilir ve ekranı dikey veya yatay modda kilitleyebilirsiniz.

-  **NOT:** Bazı uygulamalar otomatik ekran yönü özelliğini desteklemeyebilir ve sadece tek bir yönde çalışmak üzere tasarlanmıştır.

## Ekran Yönünü Kilitleme/Kilidini Açma

- 1 Ekranı istenen yönde değiştirin.
- 2 Charms menüsüne erişmek için ekranın sağ köşesinden tutup kaydırın.
- 3 **Settings (Ayarlar)**  → **(Screen) Ekran** öğesine dokununuz.
- 4 Ekran yönünü kilitlemek için  dokununuz veya ekran yönü kilidini açmak için  dokununuz.

## Ekran parlaklığını ayarlama

- 1 Charms menüsüne erişmek için ekranın sağ köşesinden tutup kaydırın.
- 2 **Settings (Ayarlar)**  → **Ekran** .

- 3 Ekran parlaklığını ayarlamak için kaydırıcıyı yukarı veya aşağı hareket ettirin.





## Otomatik ayar

Otomatik ekran parlaklık ayarını etkinleştirmek veya devre dışı bırakmak için:

- 1 Charms menüsüne erişmek için ekranın sağ köşesinden tutup kaydırın.
- 2 **Settings (Ayarlar)**  → **Change PC settings (PC ayarlarını değiştir)** → **PC and devices (PC ve aygıtlar)** → **Power and sleep (Güç ve uyku)** öğelerine dokununuz.
- 3 **Ekran parlaklığını otomatik olarak ayarla** öğesini kullanarak otomatik parlaklık ayarını etkinleştirin veya devre dışı bırakın.

## Tabletinizi Senkronize Etme

Windows 8.1 aygıtlara giriş yapmak için Microsoft hesabınızı kullandığınızda, tarayıcı geçmişi, Windows ve uygulama ayarları, Başlat ekranı ve kişisel dosyalar gibi ayarlar otomatik olarak senkronize edilir.

-  **NOT:** Senkronize etmek için cihazların internet'e bağlı olmaları gerekir. Yerel bir hesap kullanıyorsanız, senkronizasyonu etkinleştirmek için bir Microsoft hesabına bağlanın.
- Settings (Ayarlar)**  → **Change PC settings (PC ayarlarını değiştir)** → **Accounts (Hesaplar)** → **Connect to a Microsoft account (Bir Microsoft hesabına bağlan)** öğelerine dokununuz.

Senkronize etme ayarlarını kişiselleştirmek için:

- 1 Charms menüsüne erişmek için ekranın sağ köşesinden tutup kaydırın.

- 2 **Settings (Ayarlar)**  → **Change PC settings (PC ayarlarını deęiřtir)** → **OneDrive (OneDrive)** → **Sync settings (Ayarları senkronize et)** öğelerine dokunun.

## İřletim Sisteminizi Geri Yükleme

 **DİKKAT:** İřletim sistemini geri yükleme ile sabit sürücünüzdeki tüm verileri siler ve tableti aldıktan sonra yüklediđiniz tüm programlar veya sürücüler kaldırır. Mümkünse, bu seçeneđi kullanarak önce verileri yedekleyin.

Bu seçenek, iřletim sistemi tablet tableti satın aldıđınızdaki çalıřma durumuna geri yükler. Ancak yanıt vermiyor, beklenmedik řekilde davranıyor veya yazılımla ilgili diđer sorunlar var ise bu seçeneđi kullanın.

## Tabletinizi Yenileme

 **DİKKAT:** Tabletiniizi yenilemeden önce verilerinizi yedeklemeniz önerilir.

Tabletinizi yenilemek herhangi bir kişisel dosyanızı, Windows Store'dan yüklü olan uygulamaları veya kişiselleřtirme ayarlarınızı silmeden, Windows'u orijinal fabrika ayarlarına geri yüklemenizi sađlar. **Settings (Ayarlar)**  → **Change PC Settings (PC ayarlarını deęiřtir)** → **Update and recovery (Güncelleme ve kurtarma)** → **Recovery (Kurtarma)** öğesine dokunun.

- 1 Charms öğesine eriřmek için ekranın sađ köřesinden tutup kaydırın.
- 2 **Dosyalarınızı etkilemeden PC'nizi Yenileme** öğesi altında, **Başlarken** öğesine dokunun.
- 3 Uyarıyı okuyun ve **Next (İleri)** öğesine dokunun.

 **NOT:** Yenileme iřlemi tamamlandıktan sonra Windows Store'dan yüklenen uygulamalar otomatik olarak yeniden yüklenir. Windows Store dıřındaki kaynaklardan yüklenen uygulamalar kaldırılır ve manuel olarak yüklenmeleri gerekir.

## Tableti Sıfırlama



 **DİKKAT:** Devam etmeden önce tüm gerekli verileri yedekleyin.

Tableti sıfırladıđınızda, hesap yapılandırması, uygulamalar, müzik, resimler ile dosyalar ve Windows'u orijinal fabrika ayarlarına geri döndürme dahil olmak üzere tabletinizdeki tüm verileri siler.

- 1 Charms menüsüne eriřmek için ekranın sađ köřesinden tutup kaydırın.
- 2 **Settings (Ayarlar)**  → **Change PC Settings (PC ayarlarını deęiřtir)** → **Update and recovery (Güncelleme ve kurtarma)** → **Recovery (Kurtarma)** öğesine dokunun.

- 3 **Remove everything and reinstall Windows (Her şeyi sil ve Windows'u yeniden yükle)** öğesi altında (Get started) **Başlarken** öğesine dokunun.
- 4 Uyarıyı okuyun ve **Next (İleri)** öğesine dokunun.

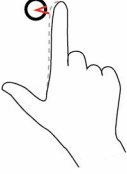
## Hareketler

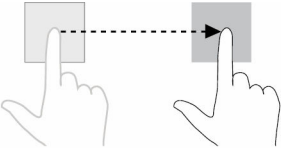
Hareketler	İşlevler
<p><b>Dokunma</b> Parmağınızın ucuyla nazik bir şekilde ekrana vurun.</p> 	<ul style="list-style-type: none"><li>• Ekrandaki seçenek, giriş, resim ve simge gibi öğeleri seçin.</li><li>• Uygulamaları başlatın.</li><li>• Ekrandaki düğmelere dokunun.</li><li>• Ekran klavyesini kullanarak metin girin.</li></ul>
<p><b>Dokunma ve Basılı Tutma</b> Parmağınızla ekrana dokunun ve parmağınızı ekranda tutun.</p> 	<ul style="list-style-type: none"><li>• Bir öğe hakkında detaylı bilgiyi görüntüleyin.</li><li>• Daha fazla işlem yapmak için bir öğenin bağlam menüsünü görüntüleyin.</li></ul>
<p><b>Sürükleme</b></p> <ol style="list-style-type: none"><li>1 Parmağınızla ekrandaki bir öğeye dokunun ve parmağınızı ekranda tutun.</li><li>2 Parmağınızı ekrandan kaldırmadan parmağınızın ucunu istediğiniz konuma götürün.</li><li>3 Öğeyi istediğiniz konuma bırakmak için parmağınızı ekrandan kaldırın.</li></ol> 	<p>Resim ve simge gibi öğeleri ekranda taşıma.</p>

## Hareketler

## İşlevler

### Sürükleme veya kaydırma

Parmağınızı ekranda dikey veya yatay yönde hareket ettirin.

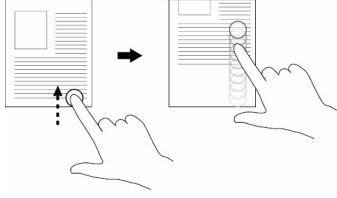

### Yakınlaştırma

Ekrana iki parmağınızla dokunup ve parmaklarınızı birbirinden uzaklaştırın.

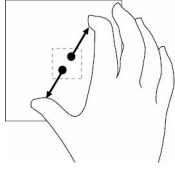

### Uzaklaştırma

Ekrana iki parmağınızla dokunup ve parmaklarınızı birbirine yaklaştırın.

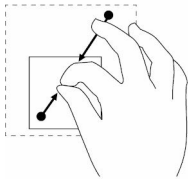

### Döndürme

Ekrana iki veya daha fazla parmağınızla dokunup ve parmaklarınızı saat yönünde veya tersi yönde hareket ettirin.

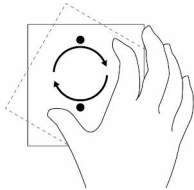

- Başlat ekranı, web sayfaları, listeler, girişler, fotoğraflar, kişiler ve diğerleri arasında ilerleyin.
- Bir uygulamayı kapatma (Uygulamayı ekranın en altına sürükleyin).

Bir resmin veya web sayfasının görüntüsünü büyütün.

Bir resmin veya web sayfasının görüntüsünü küçültün.

Bir nesneyi 90 derece döndürün.

# Klavyeler ve Kalemler

---

Tabletiniz ayrı olarak satılan ařağıdaki aksesuarları destekler:

- Latitude 11 İnce Klavye
- mini Aktif Kalemli Latitude 11 Klavye

## Latitude 11 İnce Klavye

### Tabletinizi baęlama

- 1 Klavye üzerindeki kapaęı açın ve istenen bir açığa ayarlayın.

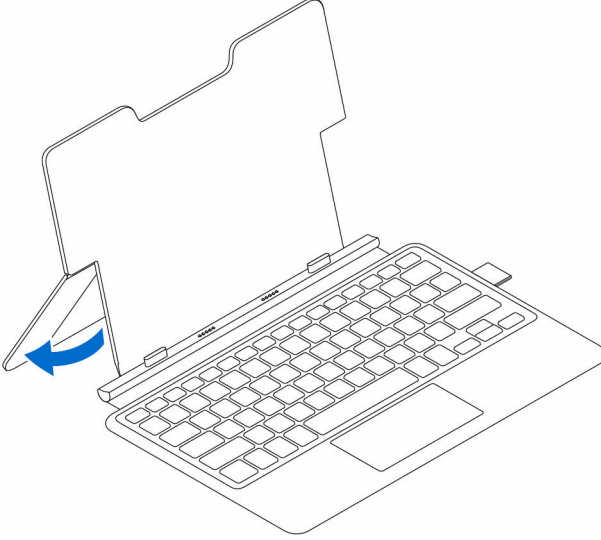

- 2 Klavye takma birimindeki tırnakları, tablet üzerindeki yuvalara hizalayın ve tableti buraya yerleřtirin.

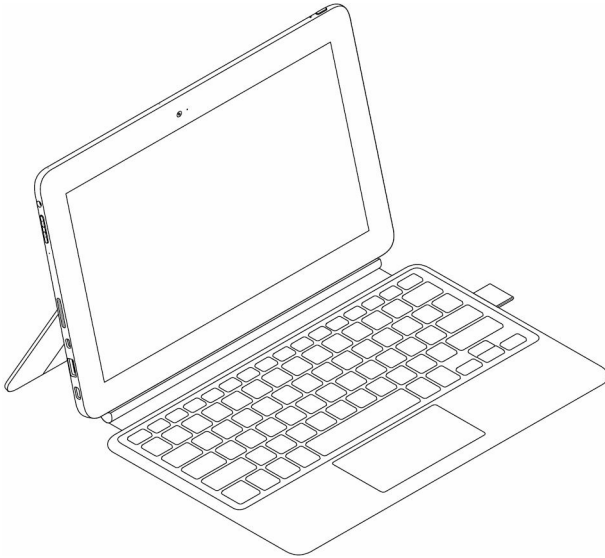
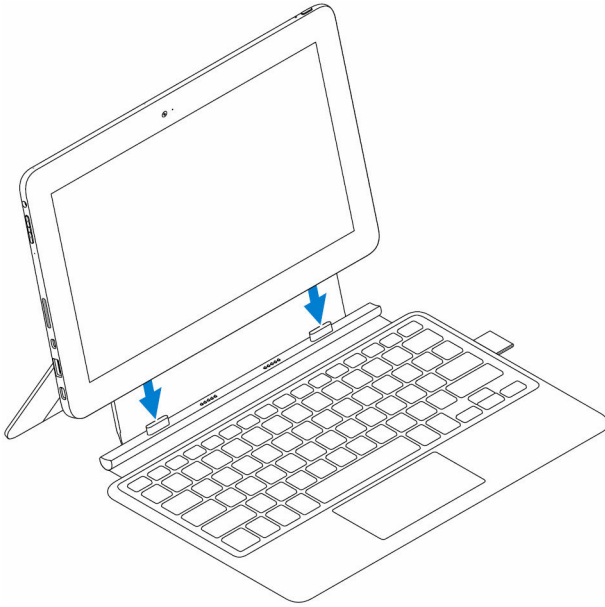

## Tableti ayırma

Klavyeyi tutun ve tableti klavyeden kaldırıp çıkarın.

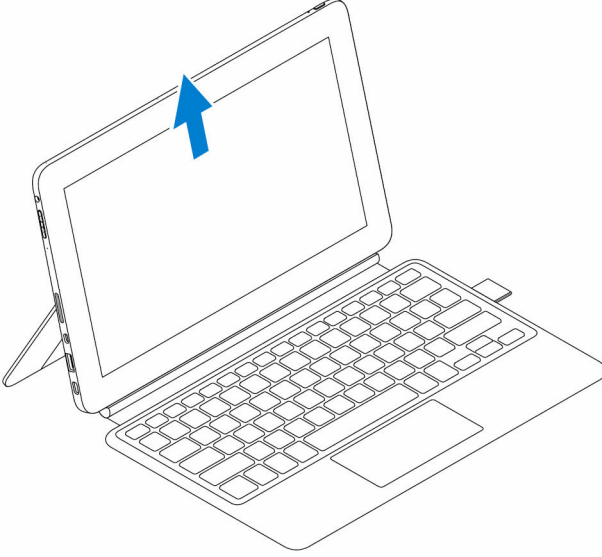

## Eğim

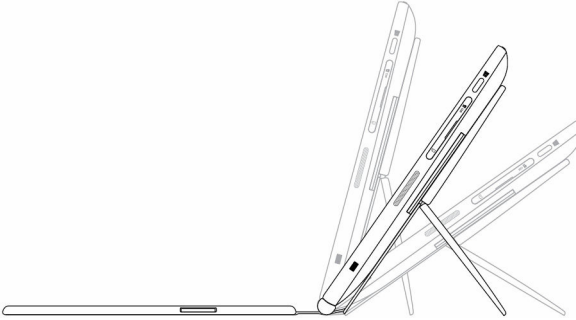

## Dell Aktif Kalem tutucu



**NOT:** Kalem tutucu ayrı satılan Dell Aktif Kalemin yuvasıdır. Kullandıktan sonra Dell Aktif Kalemi burada saklayın.

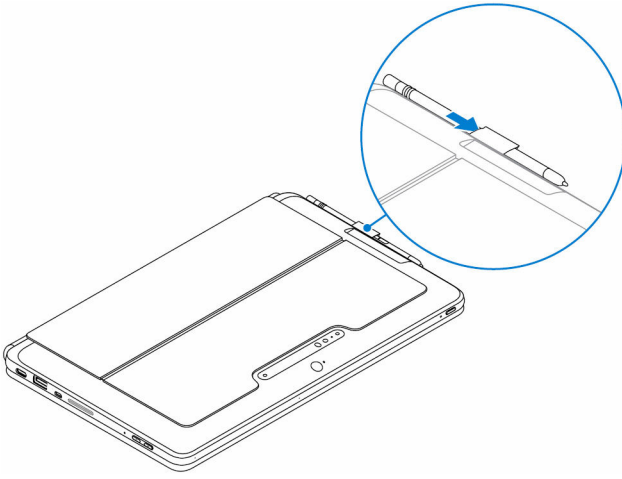

## Latitude 11 Klavye

### Özellikler

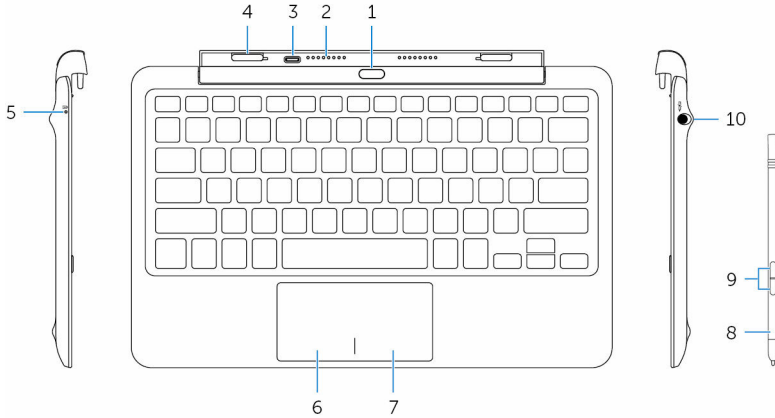

#### Özellik

- |  |  |
|--|--|
| 1. Çıkar düğmesi                         | Tablet çıkartmak için basın.   |
| 2. Yerleştirme pimleri                   | Tabletin yerleştirildiğinde klavye ile iletişim kurmasını sağlar.                                |
| 3. Güç adaptörü bağlantı noktası (USB-C) | Tablet yerleştirilmediğinde klavyeyi şarj etmek için bir güç adaptörü bağlamanıza olanak sağlar. |

## Özellik

4. Bağlantı yuvaları (2) Tablete takmayı sağlar.
5. Klavye şarj durum ışığı Klavye şarj durumunu gösterir.  
 **NOT:** Klavye şarj durum ışığı güç adaptörü klavye bağlıyken 2 saniye boyunca yanar.  
Düz Güç adaptörü bağlı ve klavye şarj olmakta.  
beyaz  
Kapalı Pil tamamen şarjlı veya güç adaptörü bağlı değil.
6. Alana sol tıklatın Sol tıklama için basın.
7. Alana sağ tıklatın Sağ tıklama için basın.
8. mini Aktif Kalem Çizmenizi, metin yazmanızı ve temel fare işlevlerini yerine getirmenizi sağlar.
9. Kalem düğmeleri (2) Sağ tıklama, çizme, vurgulama, metin yazma, silme, vb. gibi fonksiyonları yerine getirmek için bu düğmeleri özelleştirin.
10. Kalem garaj Mini Aktif Kalemi şarj etmeye olanak tanır. Mini Aktif Kalemi kullanımdan sonra burada saklayın.

## Tabletinizi bağlama

- 1 Klavye bağlantısındaki menteşeyi açın.

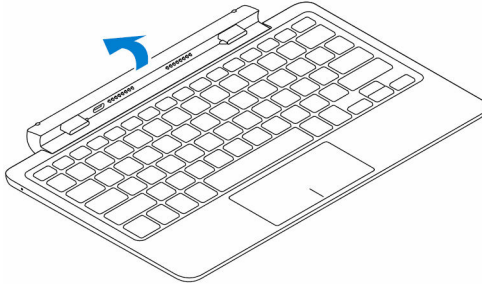

2 Tableti klavye bağlantısına yerleştirin.

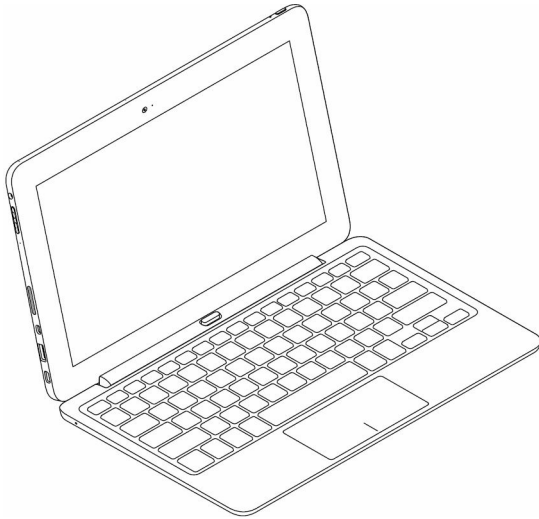
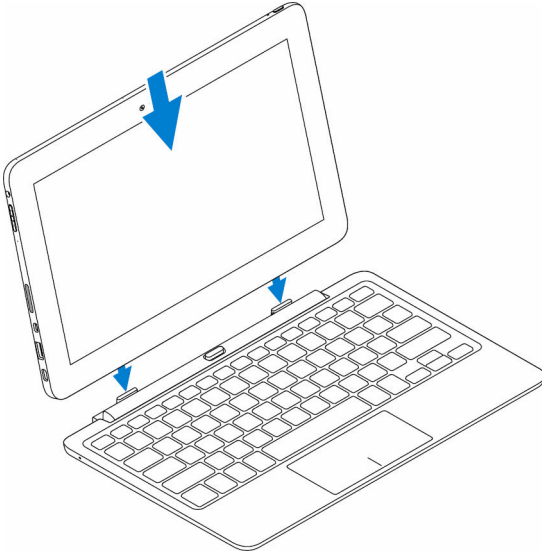

## Tableti ayırma

Tableti serbest bırakmak için undock düğmesini basılı tutun ve tableti klavyeden kaldırın.

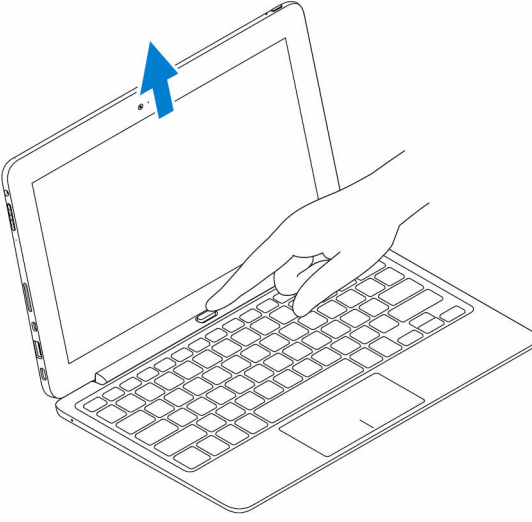

## Klavyeyi řarj etme

Klavyeyi řarj etmek için, güç adaptörünü tablet řarj bağlantı noktasına veya klavye takma biriminin řarj bağlantı noktasına bağlayın.



**NOT:** Klavye uzun bir süre řarj edilirse, klavyeyi güç adaptörünü klavye takma birimine bağlamadan doğrudan řarj etmek tavsiye edilir.

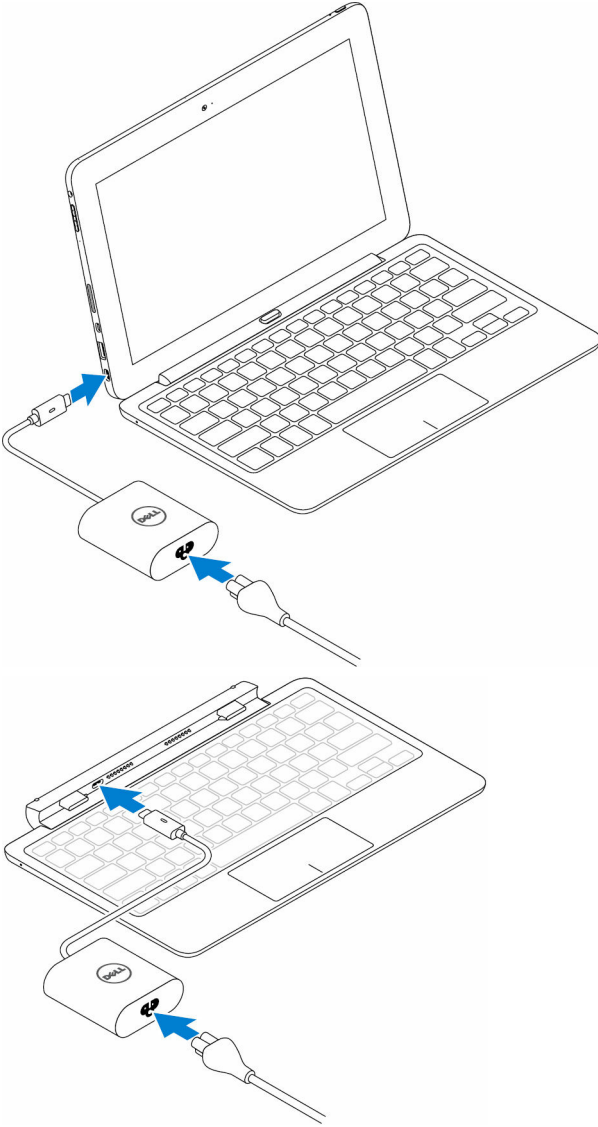

## Mini Aktif Kalemin Kullanımı

Mini Aktif Kalem, üzerinde gezinme ve basınç algılama gibi özellikleri destekler. Şekil çizmek, metin seçmek, sayfa çevirmek ve benzeri işler için mini Aktif Kalemi kullanabilirsiniz. Çeşitli görevleri gerçekleştirmek için mini Aktif Kalemin yan tarafındaki düğmelere de basabilirsiniz.

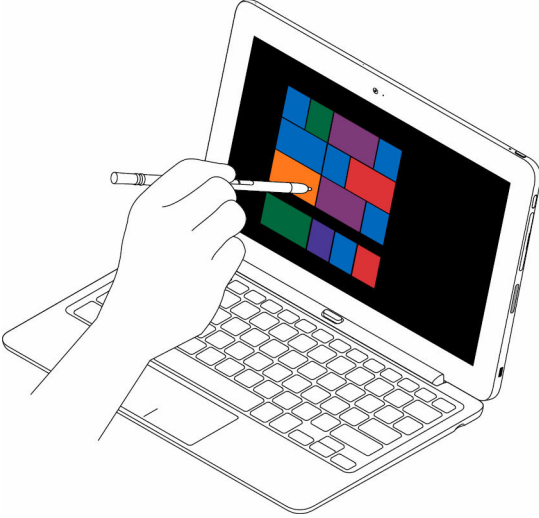
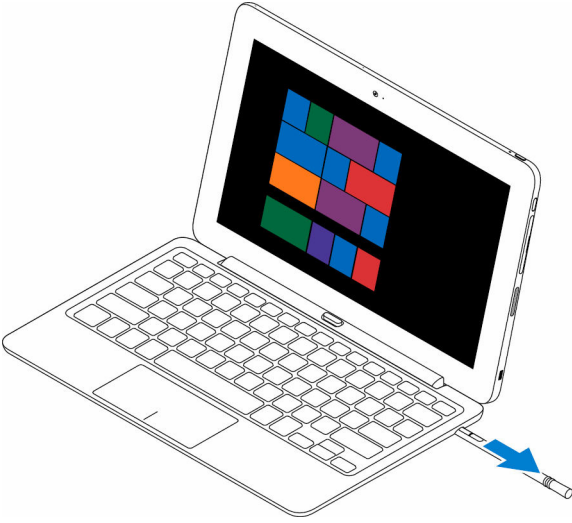

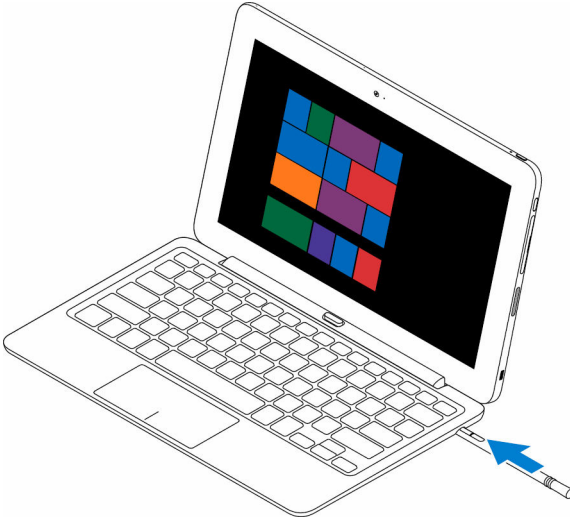

 **NOT:** Bir tam şarjlı mini Aktif Kalem en az 40 dakika boyunca kullanılabilir.

Mini Aktif Kalem üzerindeki düğmeler aşağıdaki gibi işlevler ile özelleştirilebilir:

- Seçim düğmesi (varsayılan fonksiyon)
- Sil (varsayılan fonksiyon)
- Page up
- Page down
- Kopyala
- Yapıştır
- Geri Al
- Yeniden Yap
- Devre dışı bırak

 **NOT:** Düğmeleri özelleştirmek için **aktif kalem kontrol paneli** sürücüsünü destek web sitesinden indirip yükleyin. Daha fazla bilgi için bkz. [www.dell.com/support/drivers](http://www.dell.com/support/drivers).

## Mini Aktif Kalemin Şarj Edilmesi

Mini Aktif Kalemi şarj etmek için Kalem garajına takın. Mini Aktif Kalem 4 saniyede % 90, 25 saniyede de %100 şarj edilir.

 **NOT:** Mini Aktif Kalem şarjı için, tablet yerleştirilmiş ve açık olmalıdır.

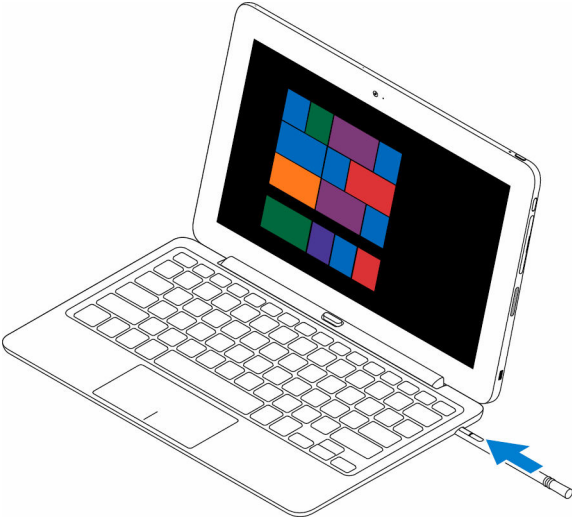

# BIOS kurulum programına girme

---

## Klavye ile

- 1 Tabletini klavye takma birimine takın ya da bir USB klavyeyi tablete bağlayın.
- 2 Tabletini açmak için güç düğmesine basın.
- 3 Dell logosu görüntülendiğinde, F2 tuşuna basın.

## Klavye olmadan

- 1 Tabletini açmak için güç düğmesine basın.
- 2 Dell logosu ekranda belirdiğinde Ses Yükseltme düğmesini basılı tutun.
- 3 F12 önyükleme seçim menüsü görüldüğünde, Ses Yükseltme düğmesini kullanarak **BIOS Setup** öğesini seçin.
- 4 BIOS Setup programına girmek için Ses Yükseltme düğmesine basın.

# Özellikler

## Boyutlar ve ağırlık:

	Latitude 5175	Latitude 5179
Kalınlık	10,78 mm (0,42 inç)	14,32 mm (0,56 inç)
Genişlik	279,78 mm (11,01 inç)	279,76 mm (11,01 inç)
Yükseklik	176,80 mm (6,96 inç)	176,83 mm (6,96 inç)
Ağırlık (minimum)	0,71 kg (1,56 lb)	0,76 kg (1,67 lb)

## Sistem bilgileri

İşlemci	6. Nesil Intel Core m İşlemci
İşletim sistemi	<ul style="list-style-type: none"><li>Windows 8.1</li><li>Windows 10</li></ul>
RAM	LPDDR3

## Depolama:

Tür	<ul style="list-style-type: none"><li>128 GB katı hal sürücü</li><li>256 GB katı hal sürücü</li><li>512 GB katı hal sürücü</li><li>256 GB kendi kendini şifreleyen sürücü</li></ul>
-----	---

## Bellek:

Tür	LPDDR3
Hız	1600 MHz
Desteklenen yapılandırmalar	4 GB ve 8 GB

## Bağlantı noktaları ve konektörler

Audio	Bir adet kulaklık bağlantı noktası (kulaklık ve mikrofon kombo)
HDMI	Bir adet micro-HDMI bağlantı noktası

---

**Baęlantı noktaları ve konektörler**

---

microSD kart	Bir adet microSD kart yuvası
Mikro SIM kartı	Bir adet mikro SIM kart yuvası (isteęe baęlı)
USB 3.0 baęlantı noktası	Bir adet USB 3.0 baęlantı noktası
USB-C baęlantı noktası	Bir adet güç iletimi ve USB 3.0 destekleyen USB-C baęlantı noktası

---

**İletişim:**

---

Wi-Fi	Çift bantlı 802.11ac
Bluetooth	Bluetooth 4.1 LE
Intel WiDi	Desteklenen
NFC	<ul style="list-style-type: none"><li>• Latitude 5175 - isteęe baęlı</li><li>• Latitude 5179 - sistem ile birlikte gönderilir</li></ul>

---

**Video denetleyici:**

---

Tür	Intel HD graphics 515
-----	-----------------------

---

**Ekran:**

---

Tür	10,8 inç Full HD
Çözünürlük	1920 x 1080
En-boy oranı	16:9
Parlaklık	360 nit
Görüntüleme açısı	80 derece
Kontrast oranı	<ul style="list-style-type: none"><li>• 800:1 (minimum)</li><li>• 1000:1 (tipik)</li></ul>
Renk derinlięi	8 bit

---

**Güvenlik:**

---

Parmak izi okuyucu	Sadece Latitude 5179'da desteklenir
Akıllı kart okuyucu	Sadece Latitude 5179'da desteklenir

---

**Kamera:**

---

	<b>Ön kamera</b>	<b>Arka kamera</b>
Tür	5 MP sabit odaklama	8 MP otomatik odaklama
Çözünürlük		
Hareketsiz görüntü	5 MP'e kadar	8 MP'e kadar
Video	FHD (1920x1080) piksele kadar	FHD (1920x1080) piksele kadar
Görüntüleme açısı	63 ila 66 derece	63 ila 66 derece

---

**Güç adaptörü:**

---

Giriş voltajı	100 VAC–240 VAC
Giriş frekansı	50 Hz–60 Hz
Giriş akımı	1,30 A
Çıkış akımı	2,0 A/1,5 A
Dereceli çıkış voltajı	5 VDC/20 VDC
Sıcaklık aralığı:	
Çalışma	0°C ila 40°C (32°F ila 104°F)
Depolama	–40°C ila 70 °C (–40°F ila 158°F)

---

**Ortam gereksinimleri:**

---

Sıcaklık aralığı:	
Çalışma	0°C ila 35 °C (32°F ila 95 °F)
Çalışma dışı	–40°C ila 65 °C (–40°F ila 149 °F)
Bağıl nem (en yüksek):	
Çalışma	%10 ila %90 (yoğuşmasız)
Çalışma dışı	%5 ila %95 (yoğuşmasız)
Yükseklik (maksimum, basınçsız):	
Çalışma	–15,20 m ila 3048 m (–50 fit ila 10.000 fit)
Depolama	–15,20 m ila 10.668 m (–50 fit ila 35.000 fit)

<b>Klavye:</b>	<b>Latitude 11 İnce Klavye</b>	<b>Latitude 11 Klavye</b>
Boyutlar:		
Genişlik	357,70 mm (14,08 inç)	279,20 mm (10,99 inç)
Derinlik	277,90 mm (10,94 inç)	174,62 mm (6,87 inç)
Kalınlık	5,40 mm (0,21 inç)	9,70 mm (0,38 inç)
Ağırlık	0,498 kg (1,10 lb)	0,73 kg (1,61 lb)
Özellikler	<ul style="list-style-type: none"><li>• Arkadan aydınlatmalı</li><li>• Dokunma hisli tuşlar</li><li>• Dokunmatik yüzey</li><li>• Avuç içi dayanağı</li></ul>	<ul style="list-style-type: none"><li>• Arkadan aydınlatmalı</li><li>• Dokunma hisli tuşlar</li><li>• Dokunmatik yüzey</li><li>• Avuç içi dayanağı</li></ul>

# Sorun giderme

## Pil

Sorunlar	Olası nedenler	Olası çözümler
Pil şarj olmuyor	Kablo bağlantıları gevşek olabilir.	<ol style="list-style-type: none"><li>1 Uygun bir bağlantı sağlamak için kablo konnektörlerini ve güç adaptörünü kontrol edin.</li><li>2 Prizin çalışıp çalışmadığını, başka bir cihaz bağlayarak kontrol edin.</li><li>3 Güç adaptörü kablosu üzerindeki ışığı kontrol edin.</li><li>4 Tablet ile birlikte gelen güç adaptörünü kullandığınızdan emin olun.</li><li>5 Güç adaptörünü çıkarın ve yaklaşık 10 saniye sonra bağlayın.</li></ol>
	Tabletin sıcaklığı 0 °C'nin (32 °F) altındadır veya 35 °C'den (95 °F) yüksektir.	Pili 0°C ila 35°C (32°F - 95°F) arasında bir ortam sıcaklığında şarj edin.
	Pil ya da güç adaptörü hasarlı.	Dell'e başvurun. Bkz. <a href="#">Dell'e Başvurma</a> .
Pil şarjı %95 ila %99 iken pil şarj olmaz.	Pil ömrünü uzatmak için pil bakım modundadır.	<ul style="list-style-type: none"><li>• Pil şarjı % 95 'in altına inene kadar pilin bitmesine izin verin.</li><li>• Tableti yeniden başlatın. Bkz. <a href="#">Tableti kapatma</a> ve <a href="#">Tableti açma</a>.</li></ul>
Tablet bekleme modundayken bile pil çok çabuk bitiyor.	Eğer tablet bağlanabileceği bir ağ aralığında değilse bir baz istasyonu bulmak için devamlı sinyal gönderir ve bu da pili tüketir.	<ul style="list-style-type: none"><li>• Tableti geçici olarak kapatın.</li><li>• Tableti bağlanabileceği bir ağ aralığına getirin ya da geçici olarak</li></ul>

Pil şarj değerleri doğru değildir

Pil tamamen şarj olmuş (pil şarjı % 100) ancak, pil şarj durumu ışığı yanıyor

tabletinizin kablosuz bağlantısını kapatın.

- Herhangi bir kablosuz ağ kapsamında değilken Wi-Fi veya mobil geniş bantı devre dışı bırakın.
- Uçak modunu etkinleştirin.

Pili tamamen dolana kadar tableti şarj edin ve ardından pil tamamen tükenene ve tablet kapanana dek tableti kullanın. Bu, pil şarj değerini yeniden kalibre eder.

## Ağ

### Sorunlar

Kablosuz ağ yok

### Olası nedenler

Kablosuz ağ bağlantısı etkin değil.

### Olası çözümler

Kablosuz radyonun açık olup olmadığını kontrol edin. [Wi-Fi açma veya kapama](#) bölümüne bakın.

Yavaş internet bağlantıları

Kablosuz kapsama alanı dışındadır.

Kablosuz erişim noktasına yakınlaşmaya çalışın.

Bluetooth cihazı ile eşleştiremiyor

Sinyal gücü yeterince yüksek değil.

İnternet servis sağlayıcınıza (ISS) başvurun.

- Bluetooth'un hem tablet hem de eşleştirmeye çalıştığınız cihazda etkin olduğundan emin olun.
- Bluetooth aralığı içinde olduklarından emin olun.

## Touchscreen

### Sorunlar

Dokunmatik ekran yavaş çalışıyor ya da düzgün çalışmıyor

### Olası nedenler

- Ekranda kirlidir.
- Koruyucu bir kapak, tabletin girişlerinizi

### Olası çözümler

Yumuşak, havsız bir kumaşı su ya da ekran temizleyicisiyle nemlendirin ve tabletin yüzeyi

algılamasını engelliyor olabilir.

temizlenene kadar silin. Suyun tablet bağlantılarına ya da Windows düğmesine sızmasına dikkat edin.

## Tablet

### Sorunlar

Tablet açılmıyor

### Olası nedenler

Pil tamamen deşarj olmuş.

### Olası çözümler

- Tableti en az 4 saat şarj edin.
- Güç düğmesini 2 saniye boyunca basılı tutun ve Dell logosunun görüntülenir olup olmadığını görmek için 8 saniye bekleyin.
- Tableti fabrika ayarlarına geri döndürmek için güç düğmesine basın ve 15 saniye basılı tutun.

Tablet kapanmıyor

Tableti kapanmaya zorlamak için güç düğmesini 15 saniye süreyle basılı tutun.

Tablet kilitlenir

Tablet kilidini açmak için güç düğmesini 25 saniye boyunca basılı tutun. Güç düğmesine 2 saniye basın ve Dell logosu görüntülene dek 1 dakika bekleyin.

Tablet yanıt vermiyor ya da beklenmedik şekilde davranıyor

- Tableti yeniden başlatın. Bkz. [Tableti kapatma](#) ve [Tableti açma](#).
- Tableti yenileyin. Bkz. [İşletim sisteminizi geri yükleme](#).

Tablet Windows'a önyüklenemiyor

Dell'in destek hizmetine başvurun. [www.dell.com/support](http://www.dell.com/support) adresine gidin.

Yazılım ya da işlev beklendiği şekilde çalışmıyor.

Arka planda yazılım güncellemeleri indirilmiş

olabilir. Tableti yeniden başlatın.

# Kalem

## Sorunlar

Kalem çalışmıyor

## Olası nedenler

Kalem şarjlı değil

## Olası çözümler

- Tablet bağlanmış ve kullanımdayken Dell mini Aktif Kalem Kalem garajına sokarak 10 saniye süreyle şarj edin.
- Dell Aktif Kalemdeki pili değiştirme.

# Yardıma alma

## Kendi kendine yardım kaynakları

Şu çevrimiçi kendi kendine yardım kaynaklarını kullanarak Dell ürünleri ve hizmetleri hakkında bilgi ve yardım alabilirsiniz:

Dell ürünleri ve hizmetleri ile ilgili bilgiler

[www.dell.com](http://www.dell.com)

Dell Yardım ve Destek uygulaması



Yardım ve İpuçları uygulaması



Yardım Seçeneğine Erişme

Windows arama alanında, **Help and Support (Yardım ve Destek)** yazın ve **(Enter) (Gir)** ögesine basın.

İşletim sistemi için çevrimiçi yardım

[www.dell.com/support/windows](http://www.dell.com/support/windows)  
[www.dell.com/support/linux](http://www.dell.com/support/linux)

Sorun giderme bilgileri, kullanım kılavuzları, kurulum talimatları, ürün özellikleri, teknik yardım blog'ları, sürücüler, yazılım güncelleştirmeleri, vb.

[www.dell.com/support](http://www.dell.com/support)

İşletim sisteminiz, tabletinizi kurma ve kullanma, veri yedekleme, tanılama vb. ile ilgili bilgi edinin.

[www.dell.com/support/manuals](http://www.dell.com/support/manuals) adresindeki *Ben ve Dell Bilgisayarım* bölümüne bakın.

# Dell'e Başvurma

---

Satış, teknik destek veya müşteri hizmeti konularında Dell'e başvurmak için:

- 1 **www.dell.com/contactdell** adresine gidin.
- 2 Sayfanın altındaki **Ülke/Bölge Seçin** açılan menüsünden ülkenizi veya bölgenizi doğrulayın.
- 3 Gereklerinize uygun hizmet veya destek bağlantısını seçin veya size en uygun Dell'e başvurma yöntemini belirleyin.

Dell çeşitli çevrimiçi ve telefon tabanlı destek ve hizmet seçenekleri sunar. Destek hizmetlerinin kapsamı ülkeye ve ürüne göre farklılık gösterir ve hizmetlerden bazıları bulunduğunuz bölgede mevcut olmayabilir.



**NOT:** Etkin bir Internet bağlantınız yoksa, başvuru bilgilerinizi satış faturanızda, irsaliyede, fişte veya Dell ürün kataloğunda bulabilirsiniz.

# Servis Etiketi ve Hızlı Servis Kodunuzu Bulma

Müşteri hizmetleri veya teknik yardım için Dell'e başvurduğunuzda tabletinizin Servis Etiketi ve Hızlı Servis Kodunu girmeniz gerekir.

**NOT:** Telefon sistemleri aramanızı verimli bir şekilde yönlendirme konusunda yardımcı olmak için Hızlı Servis Kodu girmenizi ister.

Tabletinize yönelik Servis Etiketi ve Hızlı Servis Kodu tabletinizin altında bulunan bir etikette yer alır.

