

Latitude 5175/5179

Användarhandbok

Datormodell: Latitude 5175/5179
Regleringsmodell: T04E
Regleringstyp: T04E001



Anmärkningar, försiktighetsbeaktanden och varningar



OBS: OBS! indikerar viktig information som kan hjälpa dig att få ut mer av datorn.



VIKTIGT!: VIKTIGT! Indikerar risk för skada på maskinvaran eller förlust av data, samt ger information om hur du undviker problemet.



WARNING: En varning signalerar risk för egendomsskada, personskada eller dödsfall.

Copyright © 2015 Dell Inc. Med ensamrätt. Denna produkt skyddas av amerikanska och internationella immaterialrättsliga lagar. Dell™ och Dell-logotypen är varumärken som tillhör Dell Inc. i USA och/eller andra jurisdiktioner. Alla övriga märken och namn som nämns här kan vara varumärken som tillhör respektive företag.

Innehåll

Surfplattans funktioner.....	6
Ställa in surfplattan.....	10
Ladda surfplattan.....	10
Slå på surfplattan.....	11
Sätta i micro-SIM-kortet.....	11
Ta bort micro-SIM-kortet.....	12
Sätta i microSD-kortet.....	12
Ta bort microSD-kortet.....	13
Använda headsetet.....	14
Använda surfplattan.....	15
Stänga av surfplattan.....	15
Med strömbrytaren på startskärmen.....	15
Med menyn med snabbknappar.....	15
Med strömbrytaren.....	15
Stänga av skärmen.....	15
Med menyn med snabbknappar.....	15
Med strömbrytaren.....	16
Startskärmen.....	16
Wi-Fi.....	16
Slå på eller stänga av Wi-Fi.....	16
Ansluta till ett nätverk.....	16
Inställningar för mobilt bredband.....	17
Slå på/stänga av mobilt bredband.....	17
Ansluta till ett nätverk.....	17
Bluetooth.....	17
Slå på eller stänga av Bluetooth.....	17
Para ihop med Bluetooth-aktiverade enheter.....	17
Skärmentorering.....	18

Läsning/uppläsning av skärmorienteringen.....	18
Justera ljusstyrkan på skärmen.....	18
Automatisk justering.....	19
Synkronisera surfplattan.....	19
Återställa operativsystemet.....	20
Återställa surfplattan.....	20
Återställa surfplattan.....	20
Gester.....	21

Tangentbord och pennor..... 24

Latitude 11 slimmat tangentbord.....	24
Ansluta surfplattan.....	24
Koppla ur surfplattan.....	26
Lutning.....	26
Dell Active-pennhållare.....	26
Latitude 11 tangentbord.....	27
Funktioner.....	27
Ansluta surfplattan.....	28
Koppla ur surfplattan.....	29
Ladda tangentbordet.....	30
Använda mini Active-pennan.....	31
Ladda mini Active-pennan.....	33

Öppna BIOS-inställningsprogrammet..... 35

Med tangentbord.....	35
Utan tangentbord.....	35

Specifikationer..... 36

Felsökning.....	40
Batteri.....	40
Nätverk.....	41
Touchscreen.....	42
Surfplatta.....	42
Penna.....	43
Få hjälp	44
Resurser för självhjälp.....	44
Kontakta Dell.....	45
Identifiera ditt servicenummer och din expresskod.....	46

Surfplattans funktioner

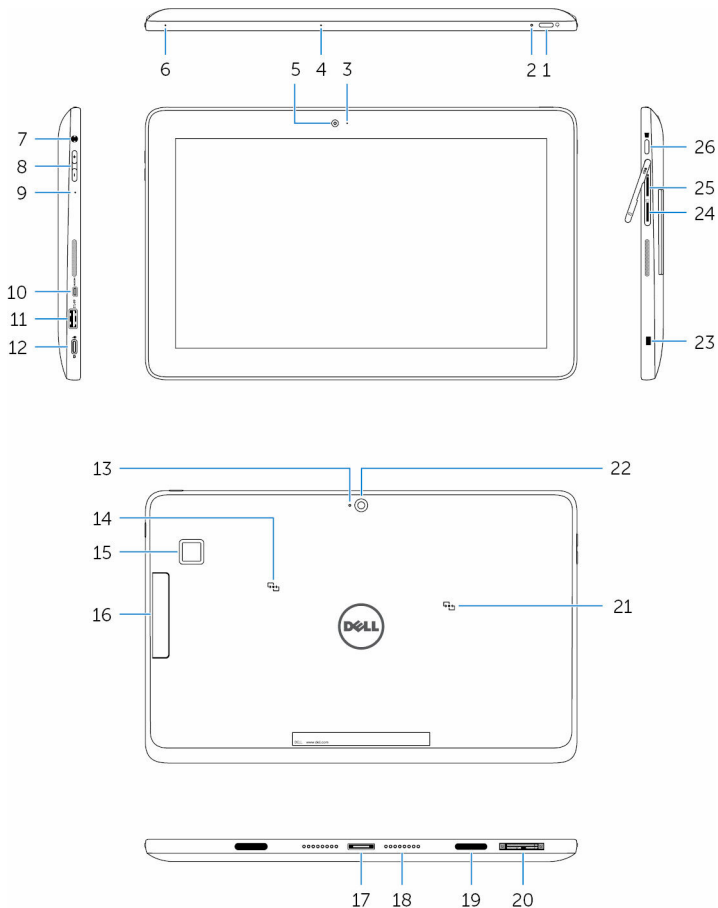



Funktion

1. Strömbrytare

- Håll intryckt i 2 sekunder för att slå på surfplattan om den är avstängd.
- Tryck på den här knappen om den är i viloläge.
- Tryck på den här knappen för att stänga av skärmen.

Funktion

-  **OBS:** Tryck på strömbrytaren och Windows-knappen samtidigt för att komma åt låset/utloggningsmenyn.
-  **OBS:** Surfplattan kan konfigureras för att aktivera pipljudet vid start. För att aktivera den här funktionen, öppna BIOS-inställningsprogrammet, gå till **Post Behavior (Självtestbeteende)** och markera **Enable Sign of Life Indication (Aktivera tecken på batterilivslängd)**. Mer information finns i [Öppna BIOS-inställningsprogrammet](#).
2. Ström- och batteriladdningsstatuslampor
- Fast vitt Nätadaptern är ansluten och surfplattan laddas.
- Gul Surfplattan drivs med batteriet och batteriet har mindre än 10% laddning.
-  **OBS:** Om du försöker slå på surfplattan när batteriladdningen är mycket låg, blinkar statuslampan gult i sekvens med tre cykler på/av vilket indikerar att surfplattan inte kan slås på med den här laddningsnivå.
- Släckt
- Nätadaptern är ansluten och batteriet är fulladdat.
 - Surfplattan drivs med batteriet och batteriet har mer än 5% laddning.
 - Surfplattan är i vänteläge eller avstängd.
3. Statuslampa för kamera Tänds när kameran används.
4. Mikrofon Ger ljud in för ljudinspelning, röstsamtal och så vidare.
5. Kamera på framsidan Här kan du videochatta, ta bilder och spela in video.

Funktion

- | | | |
|-----|---|---|
| 6. | Mikrofon | Ger ljud in för ljudinspelning, röstsamtal och så vidare. |
| 7. | Headsetport | Anslut hörlurar, en mikrofon eller en kombination med hörlur och mikrofon (headset). |
| 8. | Knappar för volymkontroll (2) | Ökar eller minskar volymen. |
| 9. | Mikrofon | Ger ljud in för ljudinspelning, röstsamtal och så vidare. |
| 10. | Micro-HDMI-port | Anslut en TV eller en annan HDMI-in aktiverad enhet. Ger bild- och ljudutgång. |
| 11. | USB 3.0-port | Ansluter till kringutrustning som till exempel lagringsenheter och skrivare. |
| 12. | USB 3.0 och nätadapterport (USB-C) | Anslut en nätadapter för att förse surfplattan med ström och ladda batteriet. Anslut kringutrustning, till exempel lagringsenheter, skrivare, bildskärmar och så vidare.

 OBS: Omvandlare (säljs separat) krävs för att ansluta vanliga USB-, HDMI- och DisplayPort-enheter. |
| 13. | Mikrofon | Ger ljud in för ljudinspelning, röstsamtal och så vidare. |
| 14. | NFC-sensorområde | Gör det möjligt för NFC-aktiverade enheter att kommunicera med surfplattan. <ul style="list-style-type: none">• Latitude 5175 - tillval• Latitude 5179 - medföljer systemet |
| 15. | Fingeravtrycksläsare (endast Latitude 5179) | Tryck med fingret på fingeravtrycksläsaren för att logga in på surfplattan. Fingeravtrycksläsaren gör att surfplattan känner igen ditt fingeravtryck som en kod.

 OBS: Du måste konfigurera fingeravtrycksläsaren så att ditt fingeravtryck avläses och du får åtkomst. |

Funktion

- | | |
|---|---|
| 16. Smartkortläsare (endast Latitude 5179) | Sätt in ditt smartkort i läsaren för att logga in på surfplattan. Smartkortläsaren används för användaraутentisering. |
| 17. Dockningskontakt | Gör det möjligt att docka till dockningsstationen. |
| 18. Dockningsstift | Docka till tangentbordsdockan. |
| 19. Dockningsplatser (2) | Docka till tangentbordsdockan. |
| 20. Serviceetikett | Visar servicenumret och expressnumret som behövs när du kontaktar Dell. |
| 21. NFC-sensorområde (endast Latitude 5179) | Gör det möjligt för NFC-aktiverade enheter att kommunicera med surfplattan. |
| 22. Kamera på baksidan | Här kan du videochatta, ta bilder och spela in video. |
| 23. Säkerhetskabeluttag | Här kan en säkerhetskabel anslutas för att förhindra att obehöriga flyttar surfplattan |
| 24. Kortplats för micro-SIM-kort | Sätta i ett micro-SIM-kort för att ansluta till ett mobilt bredbandsnätverk. |
| 25. MicroSD-kortplats | Sätt i ett microSD-kort för att expandera lagringskapaciteten. Surfplattan stöder ett microSD-kort med kapacitet upp till 128 GB. |
| 26. Windows-knappen | <ul style="list-style-type: none">• Tryck för att öppna startmenyn eller startskärmen i Windows.• Snabb åtkomst till den senast använda appen eller senast använda skärmen.• Tryck på Windows + strömbrytaren för att aktivera Ctrl+Alt+Del funktionen. |

Ställa in surfplattan

! **VARNING:** Innan du utför någon av åtgärderna i det här avsnittet ska du läsa igenom och följa säkerhetsinstruktionerna som medföljde datorn. Mer information om säker hantering finns på www.dell.com/regulatory_compliance.

Ladda surfplattan

△ **VIKTIGT!:** Ladda batteriet i en omgivningstemperatur på 0 °C till 35 °C (32 °F till 95 °F).

△ **VIKTIGT!:** Använd endast den medföljande nätadaptern till att ladda surfplattan. Icke godkända nätadapttrar eller kablar kan allvarligt skada surfplattan.

✎ **OBS:** Batteriet är inte nödvändigtvis fulladdat när du packar upp surfplattan.

- 1 Anslut strömkabeln till nätadaptern.
- 2 Anslut nätadaptern till nätadapterporten på surfplattan.
- 3 Anslut nätadaptern till ett eluttag och ladda surfplattan tills batteriet är fulladdat.

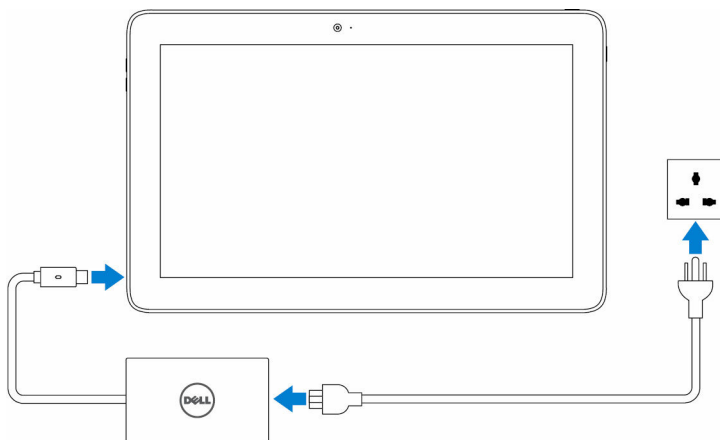

✎ **OBS:** Ett helt urladdat batteri tar upp till 3 timmar att ladda när surfplattan inte används.

Slå på surfplattan

När du slår på surfplattan för första gången måste du avsluta konfigureringen av Windows innan du kan börja använda surfplattan. Mer information finns i snabbstartguiden som medföljde surfplattan.

- 1 Håll strömbrytaren intryckt i 2 sekunder för att slå på surfplattan. Låsskärmen visas.
- 2 Svep uppåt från botten av skärmen för att byta till inloggnings-skärmen.
- 3 Ange lösenordet för att logga in på Windows.

 **OBS:** Om inloggnings-skärmen inte är aktiverad visas startskärmen efter låsskärmen.

Surfplattan är klar att används när startskärmen i Windows visas.

Sätta i micro-SIM-kortet

- 1 Öppna luckan och identifiera micro-SIM-kortplatsen.

 **VIKTIGT!:** Kontrollera att micro-SIM-kortet är inriktat enligt bilden.

- 2 För in micro-SIM-kortet i kortplatsen tills det låses på plats.
- 3 Stäng luckan på kortplatsen.

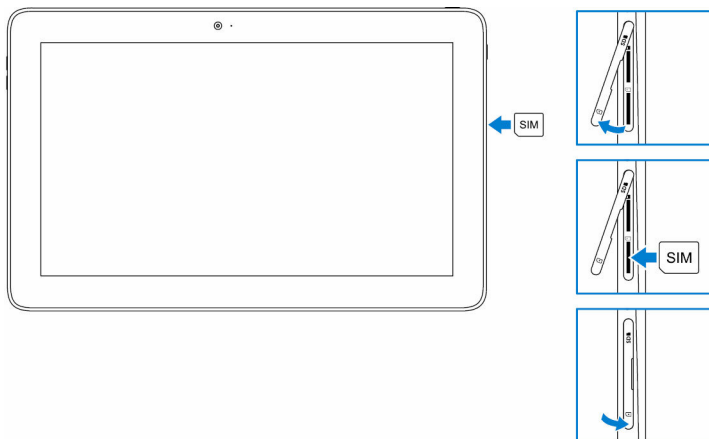

Ta bort micro-SIM-kortet

△ VIKTIGT!: Om micro-SIM-kortet tas bort medan det används kan det orsaka dataförlust eller fel i programmet.

- 1 Öppna luckan på kortplatsen.
- 2 Tryck micro-SIM-kortet inåt och lossa det. micro-SIM-kortet hoppar ut.
- 3 Skjut ut micro-SIM-kortet ur kortplatsen.
- 4 Stäng luckan på kortplatsen.

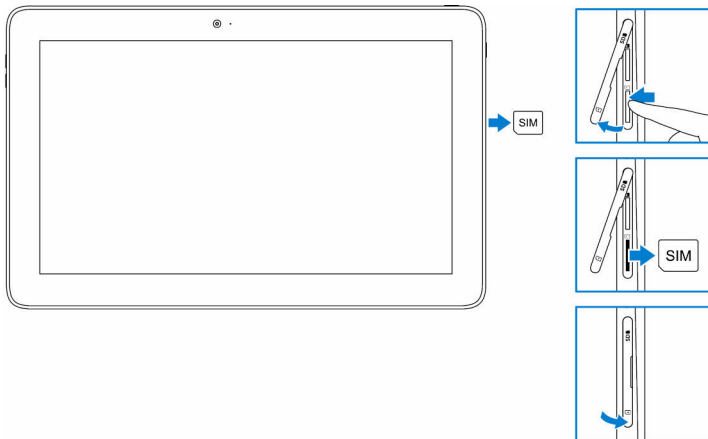

Sätta i microSD-kortet

- 1 Öppna luckan på kortplatsen och identifiera microSD-kortplatsen.

△ VIKTIGT!: Kontrollera att microSD-kortet är inriktat enligt bilden.

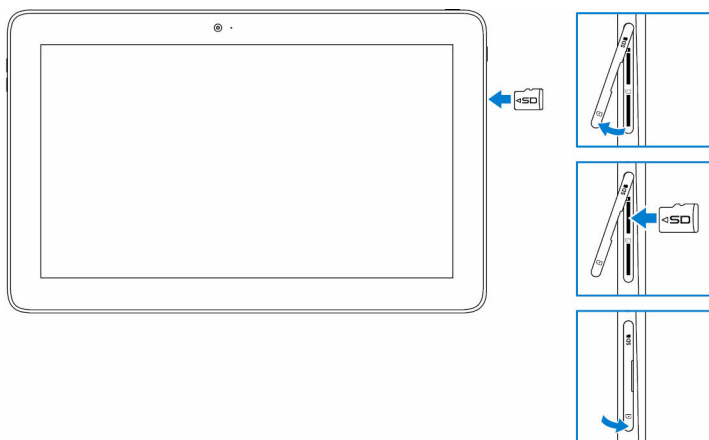

- 2 För in microSD-kortet i kortplatsen tills det låses på plats.

- 3 Stäng luckan på kortplatsen.



Ta bort microSD-kortet

⚠ VIKTIGT!: Om microSD-kortet tas bort medan det används kan det orsaka dataförlust eller fel i programmet.

- 1 I meddelandefältet i det nedre högra hörnet av Windows-skrivbordet, tryck på  (**Säker borttagning av maskinvara och utmatning av media**).
-  **OBS:** Om du inte ser **Säker borttagning av maskinvara och utmatning av media**, tryck på **Visa dolda ikoner** så visas alla ikoner i meddelandefältet.
- 2 Tryck på **Mata ut SD-minneskort**. Ett meddelande visas som bekräftar att microSD-kortet kan tas bort på säkert vis.
-  **OBS:** Om ett varningsmeddelande visas som säger att microSD-kortet inte kan tas bort ska du kontrollera att alla dataöverföringar som innefattar microSD-kortet har slutförts.
- 3 Öppna luckan på kortplatsen.
- 4 Tryck microSD-kortet inåt och lossa det. microSD-kortet hoppar ut.
- 5 Skjut ut microSD-kortet ur kortplatsen.

- 6 Stäng luckan på kortplatsen.

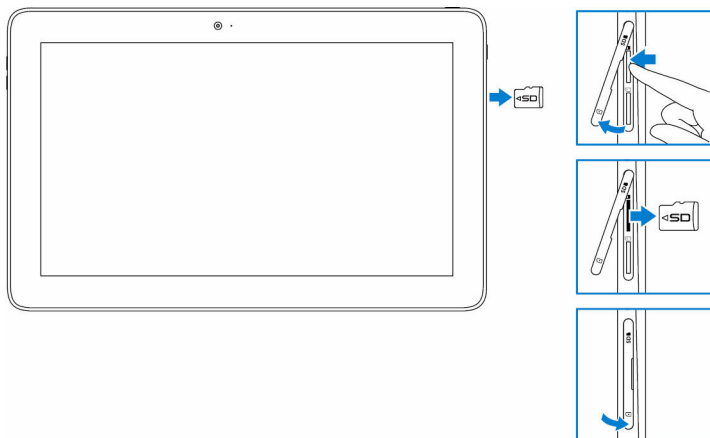

Använda headsetet

⚠ VARNING: Att lyssna på hög musik under längre tid kan leda till hörselskador.

Anslut ett headset, hörlurar, mikrofon eller annan ljudutrustning till headsetporten på surfplattan.

- 1 Anslut headsetet till headsetporten på surfplattan.
- 2 Headsetet kan bäras och volymen justeras till en bekväm nivå. Justera mikrofonen till en optimal nivå när du använder röst-aktiverade program.

✍ OBS: När du ansluter en ljudenhet till headsetporten stängs den inbyggda högtalaren på surfplattan av automatiskt.

⚠ VIKTIGT!: För att undvika att skada headsetet när det kopplas ur surfplattan ska du dra i kontakten, inte i kabeln.

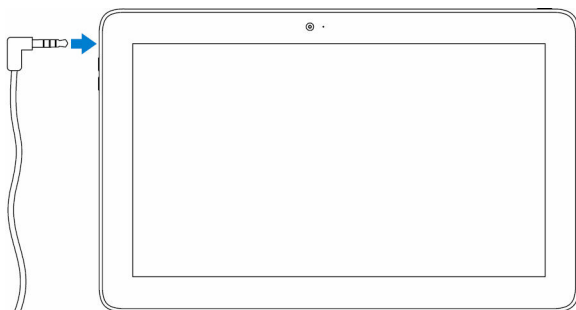

Använda surfplattan



 **OBS:** För detaljerad information om hur du använder Windows, se [Få hjälp](#).

Stänga av surfplattan

Med strömbrytaren på startskärmen

I det övre högra hörnet på startskärmen, tryck på strömknappen  → **Stäng av**.

Med menyn med snabbknappar



- 1 Svep inåt från den högra kanten för att öppna menyn med snabbknappar.
- 2 I menyn med snabbknappar, klicka på **Inställningar**  → **Ström**  → **Stäng av** för att stänga av surfplattan.

Med strömbrytaren

- 1 Tryck på och håll in strömknappen i minst 4 sekunder.
- 2 Svep nedåt på bekräftelseskärmen för avstängning för att stänga av surfplattan.

Stänga av skärmen

Med menyn med snabbknappar

- 1 Svep inåt från den högra kanten för att öppna menyn med snabbknappar.
- 2 Tryck på **Inställningar**  → **Ström**  → **Strömsparläge** för att stänga av skärmen.

 **OBS:** Om surfplattan befinner sig i ett vänteläge trycker du på strömbrytaren eller Windows-knappen för att slå på skärmen.

Med strömbrytaren

Tryck på strömbrytaren för att stänga av surfplattan.

Startskärmen

På startskärmen visas paneler som fungerar som genvägar till installerade appar.

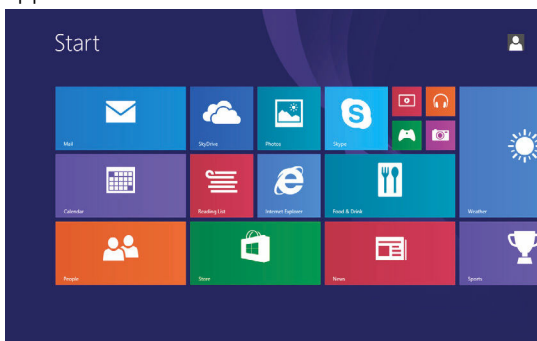



Paneler på din startskärm ändras och uppdateras i realtid för att visa nyheter och sportuppdateringar, väderprognoser, sociala nätverksflöden, osv.



Du kan anpassa startskärmen genom att låsa fast dina favoritappar som paneler, använda din favoritbild som bakgrund, osv.

Wi-Fi

Slå på eller stänga av Wi-Fi

- 1 Svep inåt från den högra kanten för att öppna menyn med snabbknappar.
- 2 Tryck på **Inställningar**  → ikon för trådlöst nätverk 
- 3 Svep **Wi-Fi**-reglaget åt höger eller vänster för att slå på eller stänga av Wi-Fi.

Ansluta till ett nätverk

- 1 Svep inåt från den högra kanten för att öppna menyn med snabbknappar.
- 2 Tryck på **Inställningar**  → ikon för trådlöst nätverk 

- 3 Välj ett tillgängligt nätverk i listan och klicka på **Anslut**.



OBS: Om du ansluter till ett säkert nätverk, anger du säkerhetsnyckeln när du ombeds att göra det.

Inställningar för mobilt bredband

Slå på/stänga av mobilt bredband

- 1 Svep inåt från den högra kanten för att öppna menyn med snabbknappar.
- 2 Tryck på **Inställningar**  → **Ändra datorinställningar** → **Nätverk**.
- 3 Under **Nätverk**, svep reglaget för **mobilt bredband** åt höger eller vänster för att slå på/stänga av mobilt bredband.

Ansluta till ett nätverk

- 1 Svep inåt från den högra kanten för att öppna menyn med snabbknappar.
- 2 Klicka på nätverksikonen i meddelandefältet .
- 3 Tryck på ett tillgängligt nätverk i listan och tryck på **Anslut**.

Bluetooth

Slå på eller stänga av Bluetooth

- 1 Svep inåt från den högra kanten för att öppna menyn med snabbknappar.
- 2 Tryck på **Inställningar**  → **Ändra datorinställningar** → **Dator och enheter** → **Bluetooth**.
- 3 Svep Bluetooth-reglaget åt höger eller vänster för att inaktivera eller aktivera Bluetooth.

Para ihop med Bluetooth-aktiverade enheter



OBS: Bluetooth-anslutning mellan surfplattan och Apple-enheter stöds inte.

- 1 Svep inåt från den högra kanten för att öppna menyn med snabbknappar.
- 2 Tryck på **Inställningar**  → **Ändra datorinställningar** → **Dator och enheter** → **Bluetooth**.
- 3 Kontrollera att Bluetooth är påslagen.

- 4 I listan över enheter, tryck på enheten du vill para ihop med och tryck på **Para ihop**.



OBS: Det kan ta några sekunder för enheten som ska visas i listan. Om enheten inte visas, kontrollera att den står i ihopparningsläget och är inom räckvidd för Bluetooth.

- 5 Om det behövs, kontrollera att Bluetooth-koden som visas på surfplattan och den Bluetooth-aktiverade enheten är identiska.
- 6 Bekräfta ihopparningen på surfplattan och enheten.



OBS: När en enhet har parat ihop med surfplattan ansluter den automatiskt med surfplattan när Bluetooth är aktiverad på både surfplattan och enheten och de befinner sig inom räckvidden för Bluetooth.



Skärmorientering

För optimal bildupplevelse ändras skärmorienteringen automatiskt till stående eller liggande beroende på hur du håller surfplattan. Du kan inaktivera automatisk skärmrotation och låsa skärmen i liggande eller stående läge.



OBS: Vissa appar kanske inte stöder automatisk skärmrotation och är endast avsedda att fungera i en riktning.

Låsning/upplåsning av skärmorienteringen

- 1 Ändra skärmen till önskad orientering.
- 2 Svep inåt från den högra kanten för att öppna menyn med snabbknappar.
- 3 Tryck på **Inställningar**  → **Skärm** .
- 4 Tryck på  för att låsa skärmorienteringen eller tryck på  för att låsa upp skärmorienteringen.

Justera ljusstyrkan på skärmen

- 1 Svep inåt från den högra kanten för att öppna menyn med snabbknappar.
- 2 Tryck på **Inställningar**  → **Skärm** .

- 3 Flytta skjutreglaget uppåt eller nedåt för att justera skärmens ljusstyrka.

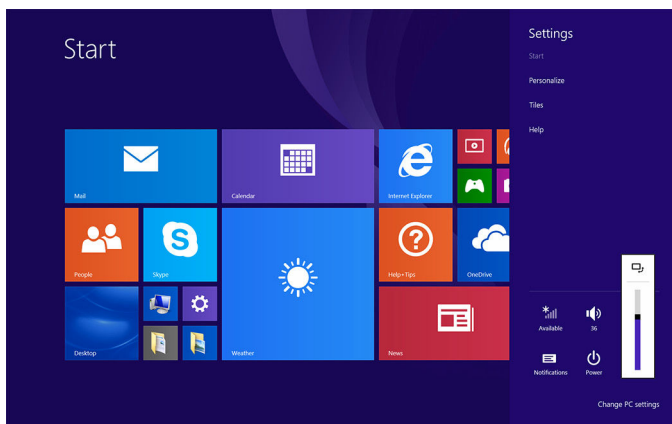



Automatisk justering

Så aktiverar eller inaktiverar du automatisk justering av skärmens ljusstyrka:

- 1 Svep inåt från den högra kanten för att öppna menyn med snabbknappar.
- 2 Tryck på **Inställningar**  → **Ändra datorinställningar** → **Dator och enheter** → **Ström och energiläge**.
- 3 Använd skjutreglaget **Justera skärmens ljusstyrka automatiskt** för att aktivera eller inaktivera automatisk justering av ljusstyrka.

Synkronisera surfplattan

När du använder ditt Microsoft-konto för att logga in på Windows 8.1-enheter, synkroniseras automatiskt inställningarna, till exempel webbläsarhistorik, Windows- och appinställningar, startskärmen och personliga filer.

-  **OBS:** För att synkroniseringen ska ske måste enheterna vara anslutna till internet. Om du använder ett lokalt konto, byt till ett Microsoft-konto för att aktivera synkronisering. Tryck på **Inställningar**  → **Ändra datorinställningar** → **Konton** → **Anslut till ett Microsoft-konto**.

Så här anpassar du synkroniseringsinställningarna:

- 1 Svep inåt från den högra kanten för att öppna menyn med snabbknappar.

- 2 Tryck på **Inställningar**  → **Ändra datorinställningar** → **OneDrive** → **Synkroniseringsinställningar**.

Återställa operativsystemet

-  **VIKTIGT!** Vid återställning av operativsystemet raderas alla data på hårddisken samt alla program eller drivrutiner som har installerats sedan du fick surfplattan. Om det är möjligt ska du säkerhetskopiera data innan du använder det här alternativet.

Det här alternativet återställer operativsystemet i surfplattan till det tillstånd den var i när du köpte surfplattan. Använd endast detta alternativ om surfplattan inte svarar, beter sig oväntat, eller har andra programrelaterade problem.

Återställa surfplattan

-  **VIKTIGT!** Vi rekommenderar att du säkerhetskopierar dina data innan du återställer surfplattan.

Vid återställning av surfplattan återställs Windows till de ursprungliga fabriksinställningarna utan att ta bort dina personliga filer, installerade applikationer från Windows Store eller anpassningsinställningar. Tryck på

Inställningar  → **Ändra datorinställningar** → **Uppdatera och återställ** → **Återställ**.

- 1 Svep in från den högra kanten för att komma åt snabbknapparna.
- 2 Under **Uppdatera din PC utan att påverka dina filer**, tryck på **Kom igång**.
- 3 Läs varningstexten och tryck på **Nästa**.

-  **OBS:** Installerade applikationer från Windows Store är installerade automatiskt om när uppdateringen är klar. Installerade applikationer från andra källor än Windows Store tas bort och måste installeras manuellt.



Återställa surfplattan

-  **VIKTIGT!** Säkerhetskopiera alla nödvändig data innan du fortsätter.

När surfplattan återställs raderas alla data från surfplattan, inklusive din kontokonfiguration, appar, musik, bilder och filer och Windows återställs till de ursprungliga fabriksinställningarna.

- 1 Svep inåt från den högra kanten för att öppna menyn med snabbknappar.
- 2 Tryck på **Inställningar**  → **Ändra datorinställningar** → **Uppdatera/återställ** → **Återställ**.
- 3 Under **Ta bort allt och installera om Windows**, tryck på på **Kom igång**.
- 4 Läs varningstexten och tryck på **Nästa**.

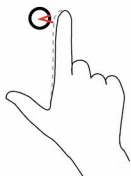
Gester

Gester	Funktioner
<p>Pekskärm Tryck försiktigt på bildskärmen med fingertoppen.</p> 	<ul style="list-style-type: none">• Välj objekt på skärmen, inklusive alternativ, poster, bilder och ikoner.• Starta program.• Tryck på knapparna på skärmen.• Skriv in text med tangentbordet på skärmen.
<p>Tryck och håll inne Tryck och håll ned fingret på skärmen.</p> 	<ul style="list-style-type: none">• Visa detaljerad information om ett objekt.• Öppna snabbmenyn för ett objekt för att utföra ytterligare åtgärder
<p>Dra</p> <ol style="list-style-type: none">1 Tryck och håll fingret på ett objekt på skärmen.2 Håll kvar fingret på skärmen och för fingertoppen till önskad plats.3 Lyft fingret för att släppa objektet på önskad plats.	<p>Flytta objekt såsom bilder och ikoner på skärmen</p>

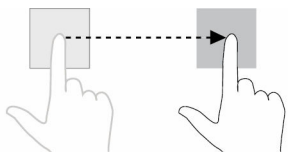
**Svep eller skjut**

Flytta fingret i vertikal eller horisontell riktning på skärmen.

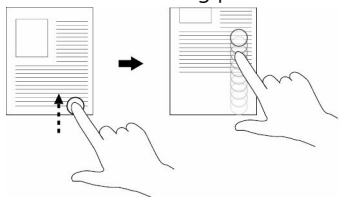
**Zooma in**

Tryck på skärmen med två fingrar och flytta isär fingrarna.

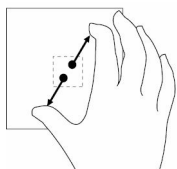
**Zooma ut**

Tryck på skärmen med två fingrar och flytta ihop fingrarna.

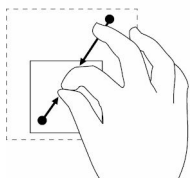
**Rotera**

Tryck på skärmen med två eller fler fingrar och flytta sedan fingrarna i en medurs eller moturs bäge.

- Rulla genom startskärmen, webbsidor, listor, poster, foton, kontakter osv.
- Stäng ett program (svep programmet till botten av skärmen).

Förstora vyn av en bild eller webbsida.

Förminska vyn av en bild eller webbsida.

Rotera ett objekt 90 grader.

Gester

Funktioner

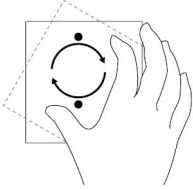

Tangentbord och pennor

Surfplattan har stöd för följande tillbehör som säljs separat:

- Latitude 11 slimmat tangentbord
- Latitude 11 tangentbord med mini Active-penna

Latitude 11 slimmat tangentbord

Ansluta surfplattan

- 1 Öppna locket på tangentbordet och ställ det i önskad vinkel.

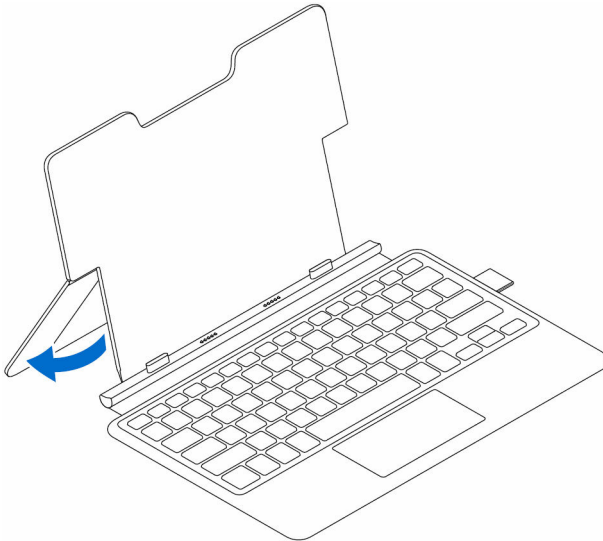

- 2** Rikta in flikarna på tangentbordsdockan mot spåren på surfplattan och docka surfplattan till tangentbordsdockan.

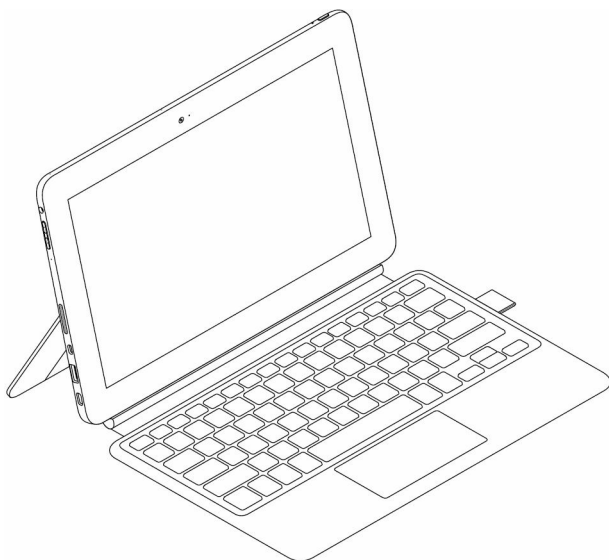
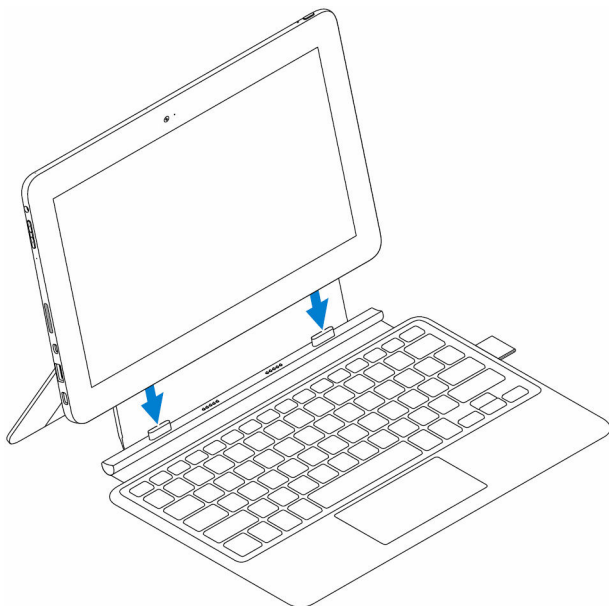

Koppla ur surfplattan

Håll i tangentbordet, frigör surfplattan och lyft bort den från tangentbordet.

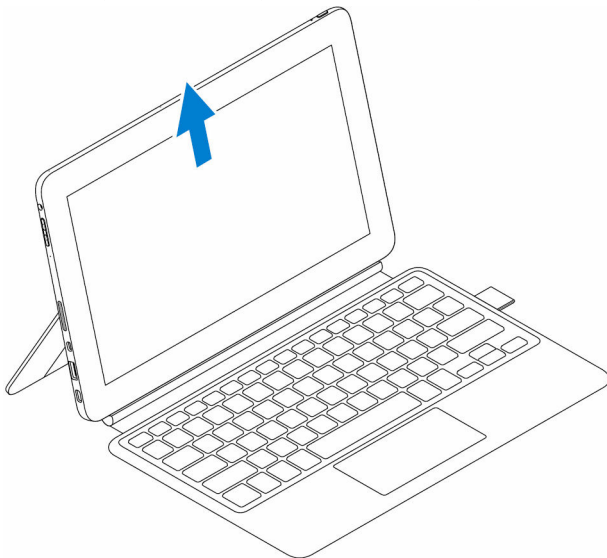

Lutning

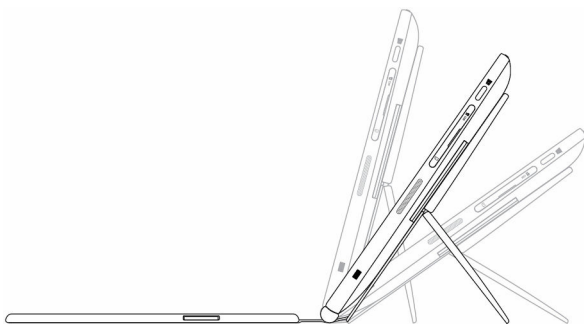

Dell Active-pennhållare

 **OBS:** Pennhållaren är avsedd för Dell Active-pennan, som säljs separat. Förvara Dell Active-pennan här efter användning.

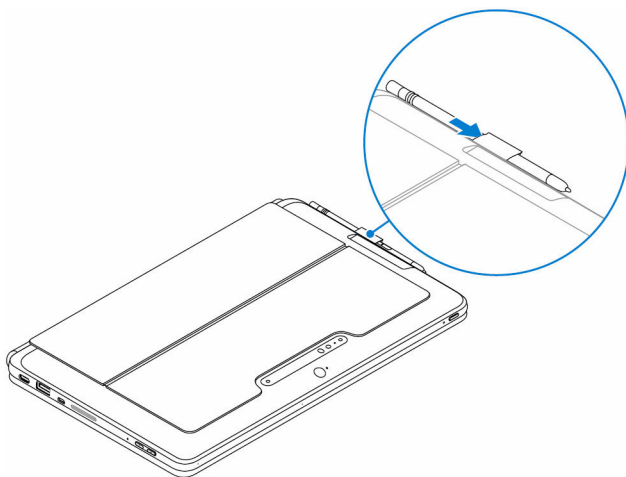

Latitude 11 tangentbord

Funktioner

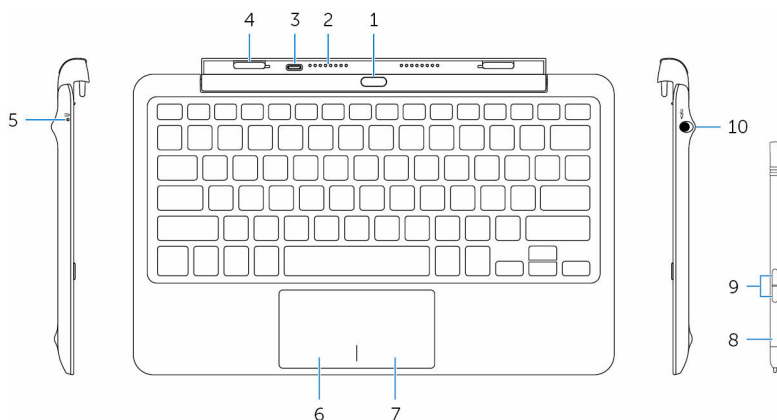

Funktion

1. Avdockningsknapp Docka av surfplattan.
2. Dockningsstift Gör att surfplattan kan kommunicera med tangentbordet när den är dockad.
3. Nätagadapterport (USB-C) Gör att du kan ansluta en nätagadapter för att ladda tangentbordet när surfplattan inte är dockad.

Funktion

- | | | |
|-----|---|---|
| 4. | Dockningsplatser (2) | Docka till surfplattan. |
| 5. | Laddningsstatuslampor för tangentbordet | Visar tangentbordets laddningsstatus.
 OBS: Laddningsstatuslampan för tangentbordet tänds i 2 sekunder när nätadaptern ansluts till tangentbordet.

Fast vitt Nätadaptern är ansluten och tangentbordet laddas.

Släckt Tangentbordet är fulladdat eller nätadaptern är inte ansluten. |
| 6. | Område för vänsterklick | Tryck för att vänsterklicka. |
| 7. | Område för högerklick | Tryck för att högerklicka. |
| 8. | mini Active-penna | Rita, skriv text och utföra enklare musfunktioner. |
| 9. | Pennans knappar (2) | Anpassa dessa knappar för att utföra funktioner såsom högerklicka, rita, markera, skriva text, radera och så vidare. |
| 10. | Penngarage | Gör det möjligt att ladda mini Active-pennan.
Förvara mini Active-pennan här efter användning. |

Ansluta surfplattan

- 1 Öppna gångjärnet på tangentbordsdockan.

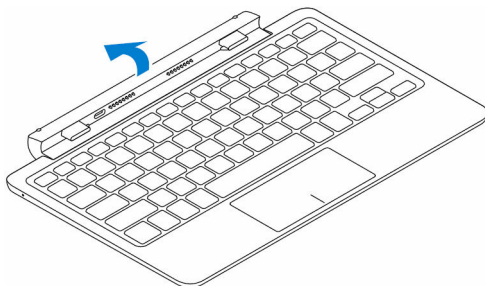

2 Anslut surfplattan till tangentbordsdockan

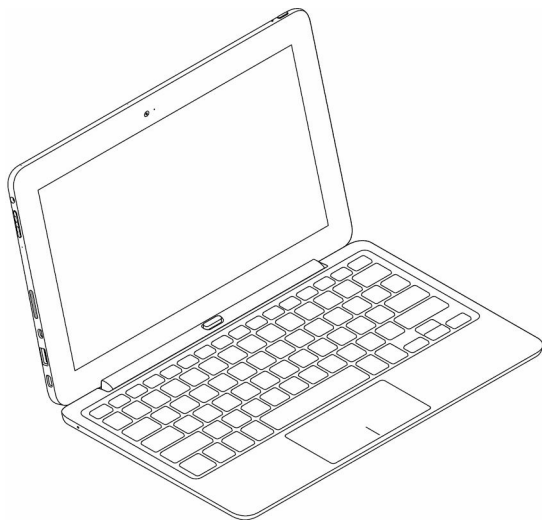
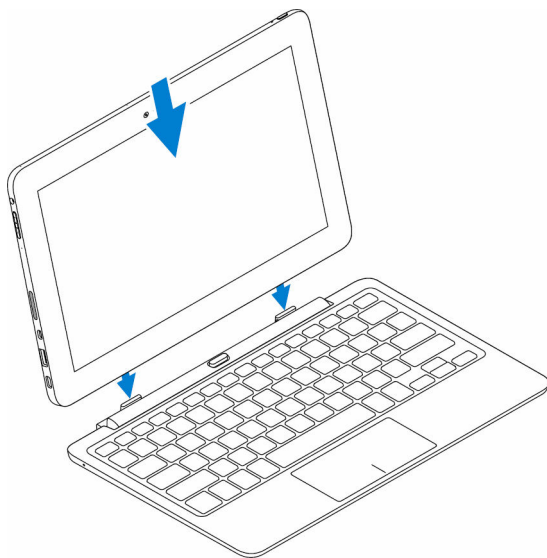

Koppla ur surfplattan

Tryck in och håll avdockningsknappen intryckt så att surfplattan frigörs och lyft bort surfplattan från tangentbordet.

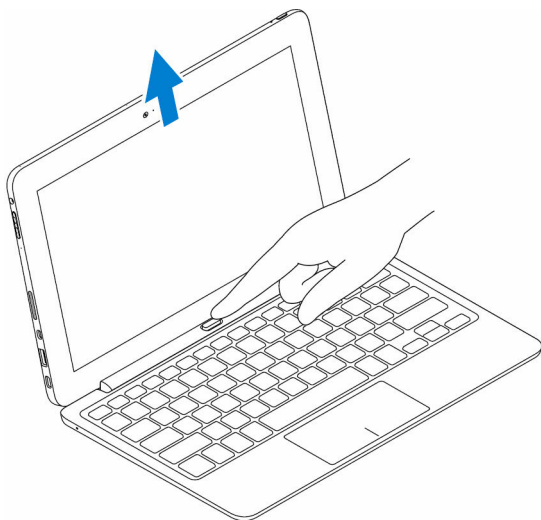

Ladda tangentbordet

Ladda tangentbordet genom att ansluta nätadaptern till laddningsporten på surfplattan eller laddningsporten på tangentbordsdockan.



OBS: Om tangentbordet inte har laddats under en längre tid bör tangentbordet laddas direkt genom att nätadaptern ansluts till tangentbordsdockan.

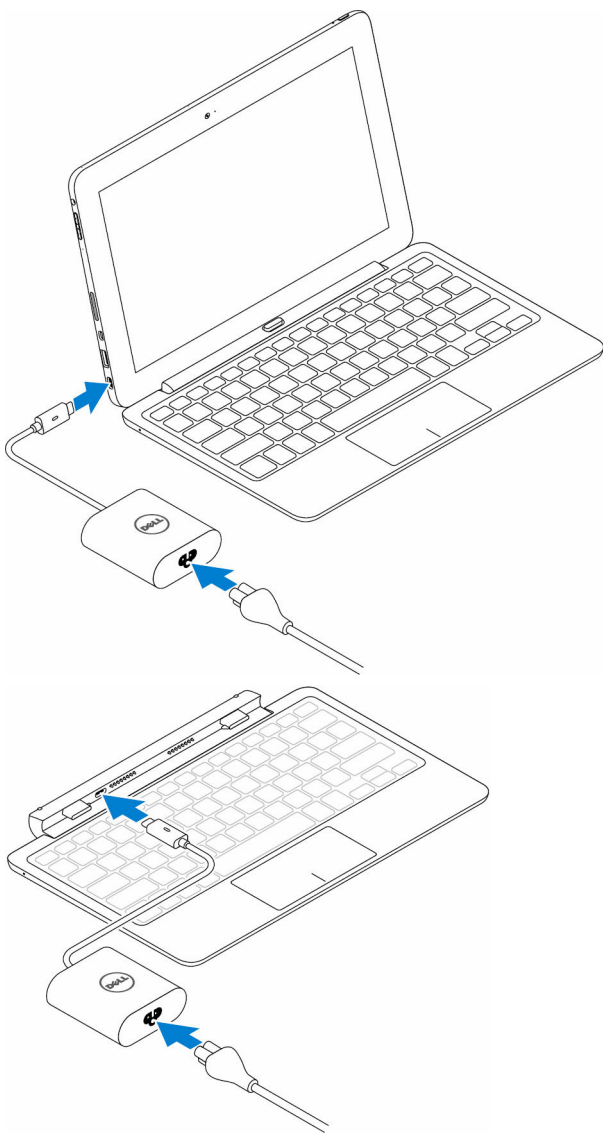



Använda mini Active-pennan

Mini Active-pennan stöder funktioner som hovring och tryckavkänning. Du kan använda mini Active-pennan för att rita former, markera text, bläddra och

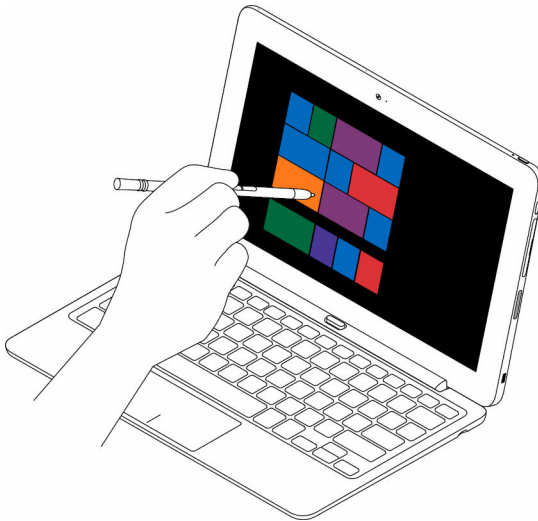
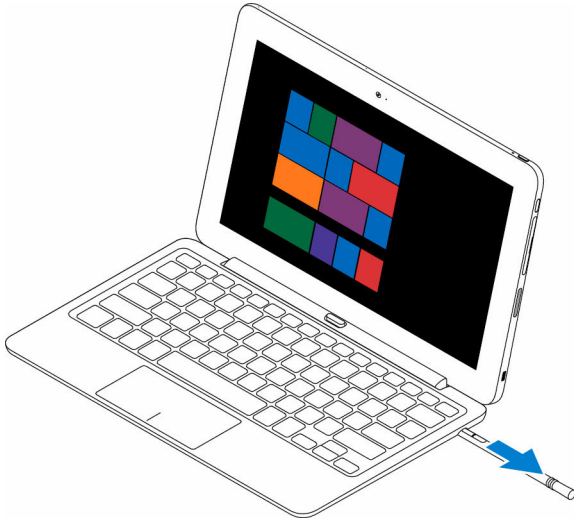
så vidare. Du kan även trycka på knapparna på sidan av mini Active-pennan för att utföra olika uppgifter.

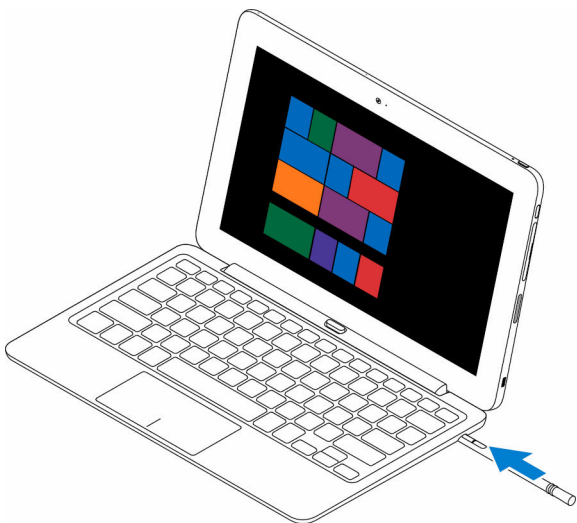



 **OBS:** En fulladdad mini Active-penna kan användas i minst 40 minuter.

Knapparna på mini Active-pennan kan anpassas med tilläggfunktioner:

- Cylinderknapp (standardfunktion)
- Radera (standardfunktion)
- Page up
- Page down
- Kopiera
- Klistra in
- Ängra
- Gör om
- Disable (inaktivera)

 **OBS:** För att anpassa knapparna, hämta och installera drivrutinen för **aktiv pennkontrollpanel** från supportwebbplatsen. Mer information finns i www.dell.com/support/drivers.

Ladda mini Active-pennan

Sätt i mini Active-pennan i hållaren för pennan för att ladda mini Active-pennan. Mini Active-pennan blir laddad till 90 % på 4 sekunder och 100 % på 25 sekunder.

 **OBS:** För att ladda mini Active-pennan måste surfplattan vara dockad och påslagen.

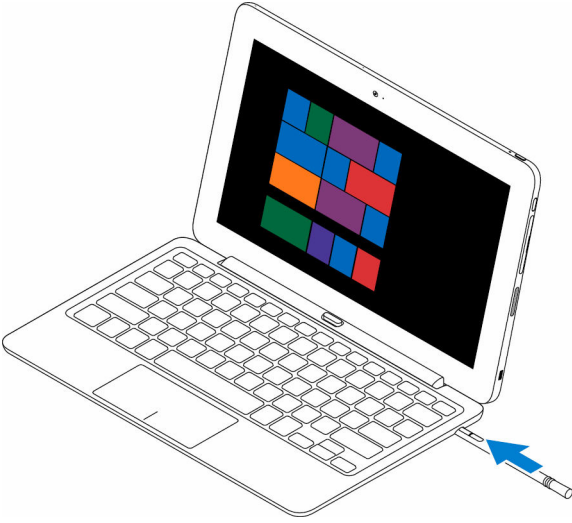

Öppna BIOS- inställningsprogrammet

Med tangentbord

- 1 Anslut surfplattan till tangentbordsdockan eller anslut ett USB-aktiverat tangentbord till surfplattan.
- 2 Tryck på strömbrytaren för att slå på surfplattan.
- 3 Tryck på F2 när Dell-logotypen visas.

Utan tangentbord

- 1 Tryck på strömbrytaren för att slå på surfplattan.
- 2 Tryck och håll på Volym upp-knappen när Dell-logotypen visas på skärmen.
- 3 När F12-startvalsmenyn visas, välj **BIOS-inställningar** med hjälp av Volym upp-knappen.
- 4 Tryck på Volym ned-knappen för att öppna programmet BIOS-inställningar.

Specifikationer

Mått och vikt:

	Latitude 5175	Latitude 5179
Tjocklek	10,78 mm (0,42 tum)	14,32 mm (0,56 tum)
Bredd	279,78 mm (11,01 tum)	279,76 mm (11,01 tum)
Höjd	176,80 mm (6,96 tum)	176,83 mm (6,96 tum)
Vikt (minimum)	0,71 kg (1,56 pund)	0,76 kg (1,67 pund)

Systeminformation:

Processor	6:e generationen Intel Core m-processor
Operativsystem	<ul style="list-style-type: none">• Windows 8.1• Windows 10
RAM	LPDDR3

Förvaring:

Typ	<ul style="list-style-type: none">• 128 GB halvledarenhet• 256 GB halvledarenhet• 512 GB halvledarenhet• 256 GB självkrypterande enhet
-----	---

Minne:

Typ	LPDDR3
Hastighet	1600 MHz
Konfigurationer som stöds	4 GB eller 8 GB

Portar och kontakter:

Ljud	En headsetport (hörlur och mikrofon)
HDMI	En Micro-HDMI-port

Portar och kontakter:

microSD-kort	En microSD-kortplats
Micro-SIM-kort	En kortplats för micro-SIM-kort (tillval)
USB 3.0-port	En USB 3.0-kontakt
USB-C-port	En USB-C-port som stöder kraftförsörjning och USB 3.0

Kommunikation:

Wi-Fi	Dual-band 802.11ac
Bluetooth	Bluetooth 4.1 LE
Intel WiDi	Stöds
NFC	<ul style="list-style-type: none">• Latitude 5175 - tillval• Latitude 5179 - medföljer systemet

Bildskärmsstyrenhet:

Typ	Intel HD-grafik 515
-----	---------------------

Bildskärm:

Typ	10,8-tums full HD
Upplösning	1 920 x 1 080
Bildförhållande	16:9
Ljusstyrka	360 nit
Visningsvinkel	80 grader
Kontrastförhållande	<ul style="list-style-type: none">• 800:1 (minimum)• 1000:1 (typisk)
Färgdjup	8 Bitar

Säkerhet:

Fingeravtrycksläsare	Stöds endast på Latitude 5179
Smartkortläsare	Stöds endast på Latitude 5179

Kamera:

	Främre kamera	Bakre kamera
Typ	5 MP fast fokus	8 MP autofokus
Upplösning		
Stillbild	Upp till 5 MP	Upp till 8 MP
Video	Upp till FHD (1 920 x 1 080) bildpunkter	Upp till FHD (1 920 x 1 080) bildpunkter
Visningsvinkel	63 till 66 grader	63 till 66 grader

Nätadapter:

Inspänning	100 VAC–240 VAC
Infrekvens	50–60 Hz
Inström	1,30 A
Utström	2,0 A/1,5 A
Nominell utspänning	5 VDC/ 20VDC
Temperaturintervall:	
Drift	0 °C till 40 °C (32 °F till 104°F)
Förvaring	- 40 °C till 70 °C (- 40 °F till 158 °F)

Miljökrav:

Temperaturintervall:	
Drift	0 °C till 35 °C (32 °F till 95 °F)
Ej i drift	-40 °C till 65 °C (-40 °F till 149 °F)
Relativ luftfuktighet (maximal):	
Drift	10 % till 90 % (icke-kondenserande)

Miljökrav:

Ej i drift 5% till 95% (icke-kondenserande)

Altitud (max, ej trycksatt):

Drift -15,20 m till 3048 m (-50 fot till 10 000 fot)

Förvaring -15,20 m till 10 668 m (-50 fot till 35 000 fot)

Tangentbord**Latitude 11 slimmat tangentbord****Latitude 11 tangentbord**

Mått:

Bredd 357,70 mm (14,08 tum) 279,20 mm (10,99 tum)

Djup 277,90 mm (10,94 tum) 174,62 mm (6,87 tum)

Tjocklek 5,40 mm (0,21 tum) 9,70 mm (0,38 tum)

Vikt 0,498 kg (1,10 pund) 0,73 kg (1,61 pund)

Funktioner

- Bakgrundsbelyst
- Taktila tangenter
- Pekskiva
- Handledsstöd
- Bakgrundsbelyst
- Taktila tangenter
- Pekskiva
- Handledsstöd

Felsökning

Batteri

Problem	Möjliga orsaker	Möjliga lösningar
Batteriet laddar inte	Kabelanslutningarna kan sitta löst.	<ol style="list-style-type: none">1 Kontrollera att kabel, kontakter och nätadapter är anslutna korrekt.2 Kontrollera att vägguttaget fungerar genom att ansluta en annan enhet.3 Kontrollera lampan på nätadapterkabeln.4 Kontrollera att du använder den nätadapter som medföljde surfplattan.5 Koppla ur nätadaptern och koppla in den efter cirka 10 sekunder.
	Surfplattans temperatur är lägre än 0 °C (32 °F) eller högre än 35 °C (95 °F).	Ladda batteriet i en omgivningstemperatur på mellan 0 °C till 35 °C (32 °F till 95 °F).
	Batteriet eller nätadaptern är skadad.	Kontakta Dell. Se Kontakta Dell .
Batteriet laddas inte när batteriladdningen når 95 % till 99 %	Batteriet är i underhållsläge för att förlänga batteriets livslängd.	<ul style="list-style-type: none">• Låt batteriet laddas ur tills batteriladdningen sjunker under 95 %.• Starta om surfplattan. Se Stänga av surfplattan och Slå på surfplattan.

Batteriet laddas snabbt ur även om surfplattan är i strömsparläget

Om surfplattan inte är inom räckvidden för ett nätverk försöker surfplattan kontinuerligt att lokalisera basstationen, vilket laddar ur batteriet.

- Stäng av surfplattan tillfälligt
- Flytta surfplattan inom räckvidden för ett nätverk eller stäng tillfälligt av den trådlösa anslutningen på surfplattan.
- Inaktivera Wi-Fi eller mobilt bredband när surfplattan inte befinner sig inom räckvidden för trådlösa nätverk.
- Aktivera flygplansläge.

Batteriets laddningsvärden stämmer inte

Batteriet är fulladdat (batteriladdningen når 100 %) men lampan som visar batteriets laddningsstatus är tänd

Ladda surfplattan tills batteriet är fulladdat och använd sedan surfplattan tills batteriet laddar ur helt och surfplattan stängs av. Detta kalibrerar batteriets laddningsvärde.

Nätverk

Problem

Ingen trådlös anslutning

Möjliga orsaker

Den trådlösa anslutningen är inte aktiverad.

Den trådlösa anslutningen är utom räckvidden.

Signalstyrkan är inte tillräckligt stark.

Möjliga lösningar

Kontrollera om den trådlösa radion är påslagen. Se [Slå på/stänga av Wi-Fi](#).

Försök att komma närmare en trådlös åtkomstpunkt.

Kontakta din Internet-leverantör.

Långsamma internet-anslutningar

Kan inte para ihop med en Bluetooth-enhet

- Kontrollera att Bluetooth är aktiverat på båda

surfplattan och den enhet du försöker para ihop med.

- Kontrollera att de befinner sig inom räckvidd för Bluetooth.

Touchscreen

Problem

Pekskärmen svarar långsamt eller på fel sätt

Möjliga orsaker

- Skärmen är smutsig.
- Ett skyddshölje kan förhindra surfplattan från att känna igen inmatningarna.

Möjliga lösningar

Fukta en mjuk, luddfri trasa med antingen vatten eller ett rengöringsmedel för bildskärmar och torka ytan på surfplattan tills den är ren. Låt inte vatten från trasan tränga ned till portarna eller knapparna på surfplattan.

Surfplatta

Problem

Surfplattan slås inte på

Möjliga orsaker

Batteriet är helt urladdat.

Möjliga lösningar

- Ladda surfplattan i minst fyra timmar.
- Håll strömbrytaren intryckt i 2 sekunder och vänta 8 sekunder för att se om Dell-logotypen visas.
- Håll strömbrytaren intryckt i 15 sekunder för att göra en maskinvaruåterställning på surfplattan.

Surfplattan stängs inte av

Surfplattan fryser

Surfplattan svarar inte eller uppvisar oväntat beteende

Surfplattan kan inte starta Windows

Programvara eller funktioner fungerar inte som förväntat

Håll strömbrytaren intryckt i 15 sekunder för att få surfplattan att stängas av.

Håll strömbrytaren intryckt i 25 sekunder för att låsa upp surfplattan. Tryck på strömknappen i 2 sekunder och vänta 1 minut tills Dell-logotypen visas.

- Starta om surfplattan. Se [Stänga av surfplattan](#) och [Slå på surfplattan](#).
- Återställ surfplattan. Se [Återställa operativsystemet](#).

Kontakta Dells supporttjänst. Gå till www.dell.com/support.

Programvaruuppdateringar kan ha hämtats i bakgrunden. Starta om surfplattan.

Penna

Problem

Pennan fungerar inte

Möjliga orsaker

Pennan är inte laddad

Möjliga lösningar

- Ladda Dell mini Active-pennan genom att sätta in den i hållaren för pennan i 10 sekunder medan surfplattan är dockad och i bruk.
- Sätt tillbaka batteriet på Dell Active-pennan.

Få hjälp

Resurser för självhjälp

Du kan få information och hjälp för Dells produkter och tjänster med följande resurser för självhjälp:

Information om Dells produkter och tjänster www.dell.com

Dell Hjälp & Support-appen



Hjälp + Tips-appen



Komma åt hjälp

I Windows, skriv in **Hjälp och support** och tryck på **Retur**.

Onlinehjälp för operativsystemet

www.dell.com/support/windows
www.dell.com/support/linux

Felsökningsinformation, användarhandböcker, installationsanvisningar, produktspecifikationer, tekniska hjälpbloggar, programuppdateringar osv.

www.dell.com/support

Lär dig mer om ditt operativsystem, inställning och användning av surfplattan, säkerhetskopiering av data, diagnostik osv.

Se *Jag och min Dell* på www.dell.com/support/manuals.

Kontakta Dell

Om du vill kontakta Dell för försäljning, teknisk support eller kundtjänstfrågor:

- 1 Gå till **www.dell.com/contactdell**.
- 2 Välj land eller region i listrutan **Choose A Country/Region (välj land/region)** längst ner på sidan.
- 3 Välj lämplig tjänst- eller supportlänk utifrån dina behov eller välj den metod för att kontakta Dell som passar dig.

Dell erbjuder flera alternativ för support och service online och per telefon. Tillgängligheten varierar mellan land och produkt och vissa tjänster kanske inte finns tillgängliga i ditt område.



OBS: Om du inte har en aktiv internetanslutning så hittar du information på inköpsfakturan, följesedeln, räkningen eller Dells produktkatalog.

Identifiera ditt servicenummer och din expresskod

Du måste ange servicenumret och expresskoden för surfplattan när du kontaktar Dells kundtjänst eller teknisk support.

 **OBS:** Telefonsystemen uppmanar dig att ange expresskoden som hjälper dig att koppla samtalet effektivt.

Servicenumret och expresskoden för surfplattan finns på en etikett på undersidan av surfplattan.

