

# Latitude 5175/5179

## Príručka používateľa

Model počítača: Latitude 5175/5179  
Regulačný model: T04E  
Regulačný typ: T04E001



# Poznámky, upozornenia a výstrahy

---



**POZNÁMKA:** POZNÁMKA uvádza dôležité informácie, ktoré umožňujú lepšie využitie tabletu.



**VAROVANIE: UPOZORNENIE** označuje možné poškodenie hardvéru alebo stratu údajov a uvádza, ako sa vyhnúť problému.



**VÝSTRAHA: VÝSTRAHA** označuje možné poškodenie majetku, osobné zranenie alebo smrť.

---

**Copyright © 2015 Dell Inc. Všetky práva vyhradené.** Tento produkt je chránený zákonmi USA a ďalšími medzinárodnými zákonmi o autorských právach a duševnom vlastníctve. Dell™ a logo Dell sú ochrannými známkami spoločnosti Dell Inc. v Spojených štátoch a/alebo ďalších jurisdikciách. Všetky ostatné tu uvedené značky a názvy môžu byť ochranné známky ich príslušných spoločností.

# Obsah

<b>Funkcie tabletu.....</b>	<b>6</b>
<b>Inštalácia tabletu.....</b>	<b>10</b>
Nabíjanie tabletu.....	10
Zapnutie vášho tabletu.....	11
Vloženie karty micro-SIM.....	11
Vybratie karty micro-SIM.....	12
Vloženie karty microSD.....	12
Vybratie karty microSD.....	13
Používanie náhlavnej súpravy.....	14
<b>Používanie vášho tabletu.....</b>	<b>15</b>
Vypnutie tabletu.....	15
Používanie tlačidla napájania na obrazovke Štart.....	15
Pomocou ponuky kľúčových tlačidiel.....	15
Pomocou tlačidla napájania.....	15
Vypnutie obrazovky.....	15
Pomocou ponuky kľúčových tlačidiel.....	15
Pomocou tlačidla napájania.....	16
Obrazovka Štart.....	16
Wi-Fi.....	16
Zapnutie alebo vypnutie siete Wi-Fi.....	16
Pripojenie do siete.....	16
Nastavenia mobilnej širokopásmovej siete.....	17
Zapnutie alebo vypnutie širokopásmovej mobilnej siete.....	17
Pripojenie do siete.....	17
Bluetooth.....	17
Zapnutie a vypnutie siete Bluetooth.....	17
Párovanie so zariadeniami s podporou Bluetooth.....	18
Orientácia obrazovky.....	18

Zamknutie a odomknutie orientácie obrazovky.....	18
Nastavenie jasov obrazovky.....	19
Automatické nastavenie.....	19
Synchronizácia vášho tabletu.....	19
Obnovenie operačného systému.....	20
Obnovenie vášho tabletu.....	20
Resetovanie tabletu.....	21
Gestá.....	21

## **Klávesnice a perá..... 24**

Latitude 11 tenká klávesnica.....	24
Pripojenie tabletu.....	24
Odpojenie tabletu.....	26
Sklon.....	26
Držiak aktívneho minipera.....	26
Latitude 11 klávesnica.....	27
Features.....	27
Pripojenie tabletu.....	29
Odpojenie tabletu.....	30
Nabíjanie klávesnice.....	31
Používanie aktívneho minipera.....	32
Nabíjanie aktívneho minipera.....	34

## **Otvorenie programu nastavenia systému BIOS..... 36**

Pomocou klávesnice.....	36
Bez klávesnice.....	36

## **Technické údaje..... 37**

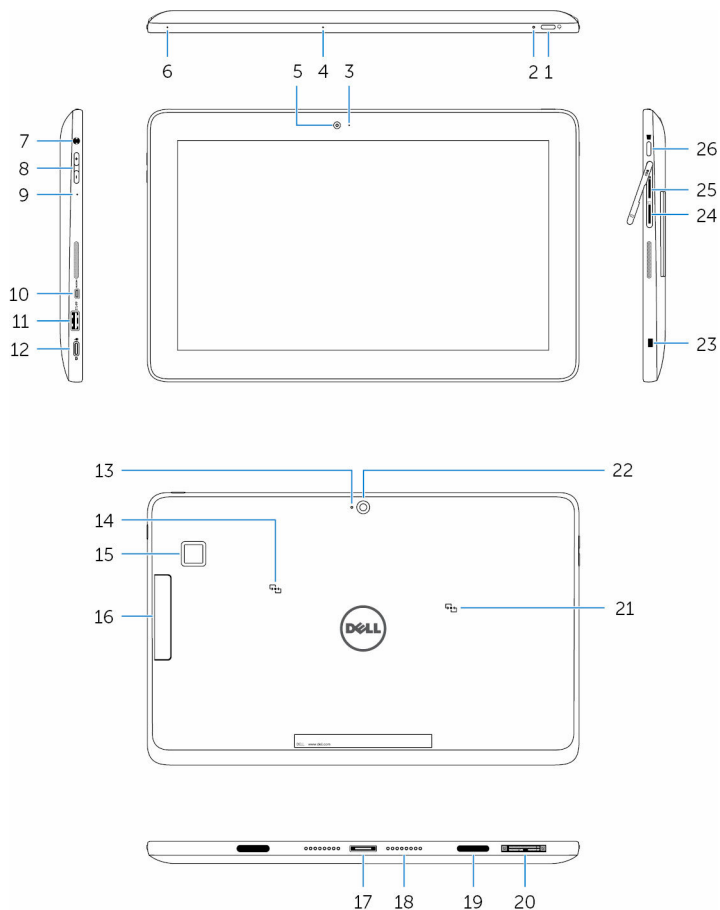

<b>Riešenie problémov.....</b>	<b>41</b>
Batéria.....	41
Sieť.....	42
Touchscreen.....	43
Tablet.....	43
Pero.....	44
<b>Získanie pomoci .....</b>	<b>46</b>
Zdroje svojpomoci.....	46
<b>Kontaktovanie spoločnosti Dell.....</b>	<b>47</b>
<b>Miesto servisnej značky a kódu expresného servisu.....</b>	<b>48</b>

# Funkcie tabletu



## Vlastnosť

1. Tlačidlo napájania
  - Stlačením a podržaním na 2 sekundy sa tablet vypne, ak je zapnutý.
  - Stlačením sa zapne, ak je v režime spánku.
  - Stlačením vypnete obrazovku.

-  **POZNÁMKA:** Súčasným stlačením tlačidla napájania a tlačidla Windows otvorte ponuku uzamknutia/odhlásenia.
-  **POZNÁMKA:** Tablet je možné konfigurovať tak, aby vydal zvuk pípnutia počas štartovania. Pre povolenie tejto funkcie otvorte nástroj na nastavenie systému BIOS a v časti **Post Behavior (Správanie pri teste POST)** vyberte možnosť **Enable Sign of Life Indication (Povoliť javiť známky života)**. Ďalšie informácie si prečítajte v časti [Otvorenie programu nastavenia systému BIOS](#).
2. Kontrolka stavu napájania a nabíjania batérie
- Neprerušované biele svetlo Napájací adaptér je pripojený a tablet sa nabíja.
- Žltá Spustený tablet je napájaný z batérie a batéria je nabitá na menej než 10%.
-  **POZNÁMKA:** Ak sa pokúsíte zapnúť tablet, keď je úroveň nabitia batérie kriticky nízka, indikátory stavu zablikajú oranžovo v cykle troch zapnutí a vypnutí, čo znamená, že tablet nie je možné zapnúť pri tejto úrovni nabitia.
- Nesvieti
- Napájací adaptér je pripojený a batéria je úplne nabitá.
  - Spustený tablet je napájaný z batérie a batéria je nabitá na viac než 5 %.
  - Tablet je v pohotovostnom režime alebo je vypnutý.
3. Kontrolka stavu kamery Zapne sa pri používaní kamery.
4. Mikrofón Poskytuje zvukový vstup pre záznam zvuku, hlasové hovory a podobne.

---

## Vlastnosť

---

- |   |   |
|---|---|
| 5. Predná kamera                                | Umožňuje videokonverzácie, vyhotovenie fotografií a záznamov videí.   |
| 6. Mikrofón                                     | Poskytuje zvukový vstup pre záznam zvuku, hlasové hovory a podobne.   |
| 7. Port náhlavnej súpravy                       | Pripojte slúchadlá, mikrofón alebo kombináciu slúchadiel a mikrofónu (náhlavnú súpravu).  |
| 8. Tlačidlá na ovládanie hlasitosti (2)         | Stlačením sa zvýši alebo zníži hlasitosť.   |
| 9. Mikrofón                                     | Poskytuje zvukový vstup pre záznam zvuku, hlasové hovory a podobne.   |
| 10. Port Micro-HDMI                             | Slúži na pripojenie TV alebo iného zariadenia so vstupom HDMI. Poskytuje výstup pre video a audio.  |
| 11. Port USB 3.0                                | Slúži na pripojenie periférnych zariadení ako sú úložné zariadenia, tlačiarne a podobne.  |
| 12. Port USB 3.0 a napájacieho adaptéra (USB-C) | Umožňuje pripojenie napájacieho adaptéra kvôli napájaniu tabletu a nabíjaniu batérie. Umožňuje pripojenie periférií ako ukladacie zariadenia, tlačiarne, obrazovky atď.   |
|   |  <b>POZNÁMKA:</b> Na pripojenie zariadení so štandardnými portmi USB, HDMI a DisplayPort sú potrebné vhodné konvertory (predávajú sa samostatne) . |
| 13. Mikrofón                                    | Poskytuje zvukový vstup pre záznam zvuku, hlasové hovory a podobne.   |
| 14. Oblasť snímača NFC                          | Umožňuje zariadeniam podporujúcim pripojenie NFC komunikáciu s tabletom. <ul style="list-style-type: none"><li>• Latitude 5175 – voliteľné</li><li>• Latitude 5179 – súčasť dodávaného systému</li></ul>                            |
| 15. Snímač odtlačkov prstov (iba Latitude 5179) | Prihláste sa do tabletu pritlačením svojho prsta na snímač odtlačkov prstov. Snímač odtlačkov prstov umožňuje, aby tablet rozpoznával vaše odtlačky prstov ako prístupový kód.  |

---

## Vlastnosť

---



**POZNÁMKA:** Snímač odtlačkov prstov musíte nakonfigurovať, aby registroval vaše odtlačky prstov a umožnil prístup.

16. Čítačka kariet Smart (iba Latitude 5179) Prihláste sa do tabletu vložením karty smart do čítačky kariet. Čítačka kariet smart card sa použije na autentifikáciu používateľa.
17. Dokovací konektor Umožňuje dokovanie v dokovacej stanici.
18. Dokovacie kolíky Umožňuje dokovanie do doku klávesnice.
19. Dokovacie zásuvky (2) Umožňuje dokovanie do doku klávesnice.
20. Etiketa servisného štítka Poskytuje servisný štítok a expresný servisný kód potrebný na komunikáciu so spoločnosťou Dell.
21. Oblasť snímača NFC (iba Latitude 5179) Umožňuje zariadeniam podporujúcim pripojenie NFC komunikáciu s tabletom.
22. Zadná kamera Umožňuje videokonverzácie, vyhotovenie fotografií a záznamov videí.
23. Otvor pre bezpečnostný kábel Pripojí bezpečnostný kábel s cieľom zabrániť neautorizovanému premiestneniu tabletu.
24. Zásuvka na kartu micro-SIM Umožňuje vloženie karty micro-SIM pre pripojenie k širokopásmovej mobilnej sieti.
25. Zásuvka pre karty MicroSD Vložte kartu microSD pre rozšírenie kapacity pamäte. Váš tablet podporuje karty microSD s kapacitou do 128 GB.
26. Tlačidlo Windows
  - Stlačením sa otvorí ponuka Štart systému Windows alebo obrazovka Štart.
  - Stlačením získate rýchly prístup k najpoužívanejším aplikáciám alebo naposledy použitej obrazovke.
  - Stlačením tlačidla Windows + tlačidla napájania povolíte funkciu Ctrl+Alt+Del.

# Inštalácia tabletu

**!** **VÝSTRAHA:** Skôr ako začnete ktorýmkoľvek postupom v tejto časti, prečítajte si bezpečnostné informácie dodávané spolu s tabletom. Ďalšie informácie o overených postupoch nájdete na adrese [www.dell.com/regulatory\\_compliance](http://www.dell.com/regulatory_compliance).

## Nabíjanie tabletu

**△** **VAROVANIE:** Batériu nabíjajte pri teplote prostredia 0 °C až 35 °C (32 °F až 95 °F).

**△** **VAROVANIE:** Na nabíjanie tabletu používajte iba priložený napájací adaptér. Použitie neautorizovaných napájacích adaptérov alebo káblov môže spôsobiť vážne poškodenie vášho tabletu.

**✎** **POZNÁMKA:** Je možné, že batéria nie je úplne nabitá v čase rozbalenia tabletu.

- 1 Pripojte napájací kábel k napájaciemu adaptéru.
- 2 Zapojte napájací adaptér do portu napájacieho adaptéra na tablete.
- 3 Pripojte napájací adaptér k elektrickej zásuvke a nabíjajte tablet, kým nie je batéria úplne nabitá.

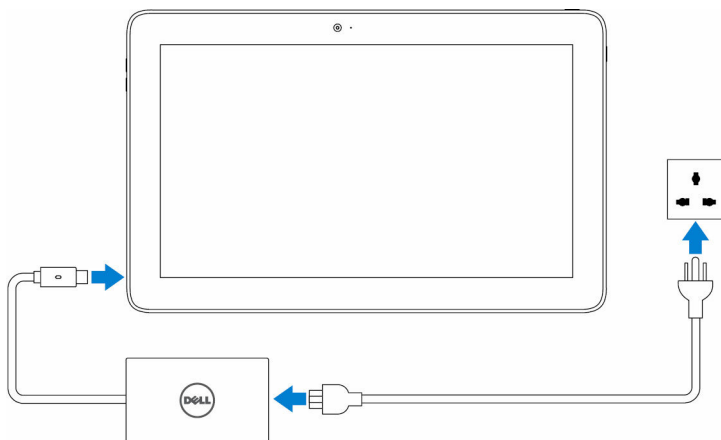

**✎** **POZNÁMKA:** Nabitie úplne vybitej batérie môže trvať až 3 hodín, ak sa pritom tablet nepoužíva.

# Zapnutie vášho tabletu

Keď po prvýkrát zapínate tablet, musíte dokončiť inštaláciu systému Windows v tablete. Ďalšie informácie nájdete v stručnej úvodnej príručke dodanej s tabletom.

- 1 Stlačením a podržaním tlačidla napájania na 2 sekundy sa tablet vypne. Objaví sa obrazovka uzamknutia.
- 2 Prejdite prstom od dolnej časti obrazovky nahor, a otvorte obrazovku prihlásenia.
- 3 Zadaním hesla sa prihláste do systému Windows.



**POZNÁMKA:** Ak prihlasovacia obrazovka nie je povolená, po obrazovke uzamykania sa objaví obrazovka Štart.

Tablet je pripravený na použitie po zobrazení obrazovky Štart systému Windows.

# Vloženie karty micro-SIM

- 1 Otvorte kryt zásuvky a nájdite zásuvku pre kartu micro-SIM.



**VAROVANIE:** Uistite sa, že karta micro-SIM je zarovnaná podľa ilustrácie.

- 2 Vložte kartu micro-SIM do zásuvky na kartu, kým sa neuchytí na mieste.
- 3 Zatvorte kryt zásuvky.

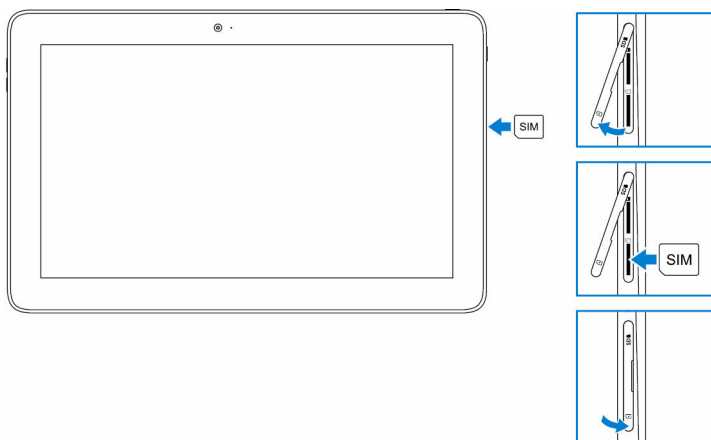

# Vybratie karty micro-SIM

**VAROVANIE:** Vybratie karty micro-SIM počas používania môže spôsobiť stratu údajov alebo chyby v aplikáciách.

- 1 Otvorte kryt zásuvky.
- 2 Zatlačte kartu micro-SIM dovnútra a uvoľnite ju.  
Karta micro-SIM vyskočí.
- 3 Vysuňte kartu micro-SIM zo zásuvky.
- 4 Zatvorte kryt zásuvky.

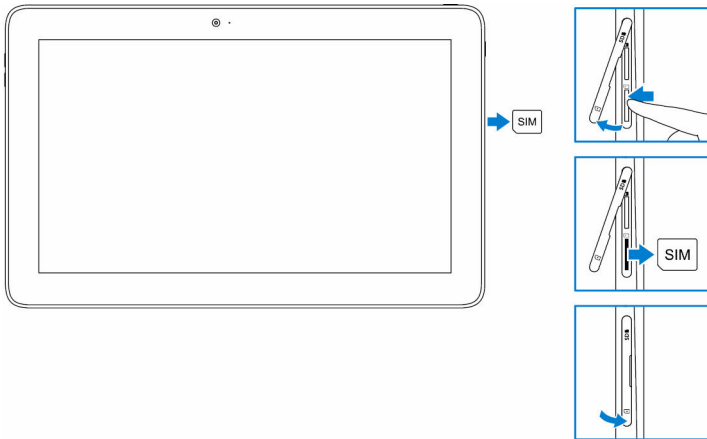

# Vloženie karty microSD

- 1 Otvorte kryt zásuvky a nájdite zásuvku na kartu microSD.

**VAROVANIE:** Uistite sa, že karta microSD je zarovnaná podľa ilustrácie.

- 2 Vložte kartu microSD do zásuvky na kartu, kým sa neuchytí na mieste.

- 3 Zatvorte kryt zásuvky.

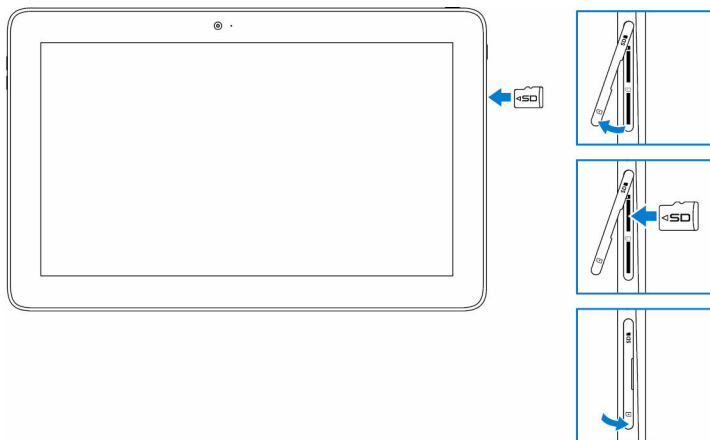

## Vybratie karty microSD

**VAROVANIE:** Vybratie karty microSD počas používania môže spôsobiť stratu údajov alebo chyby v aplikáciách.

- 1 V oblasti oznámení v pravom dolnom rohu pracovnej plochy Windows ťuknite na položku  **(Bezpečne odstrániť hardvér a vysunúť médiá)**.
  - POZNÁMKA:** Ak nevidíte **Bezpečne odstrániť hardvér a vysunúť médiá**, ťuknite na položku **Zobraziť skryté ikony** pre zobrazenie všetkých ikon v oblasti oznámení.
- 2 Ťuknite na položku **Vysunúť pamäťovú kartu SD**. Zobrazí sa správa, ktorá potvrdzuje, že kartu microSD môžete bezpečne odstrániť.
  - POZNÁMKA:** Ak sa zobrazí upozornenie, že kartu microSD nie je bezpečné odstrániť, uistite sa, že sú všetky dátové prenosy týkajúce sa karty microSD dokončené.
- 3 Otvorte kryt zásuvky.
- 4 Zatlačte kartu microSD dovnútra a uvoľnite ju. Karta microSD vyskočí.
- 5 Vysuňte kartu microSD zo zásuvky.

## 6 Zatvorte kryt zásuvky.

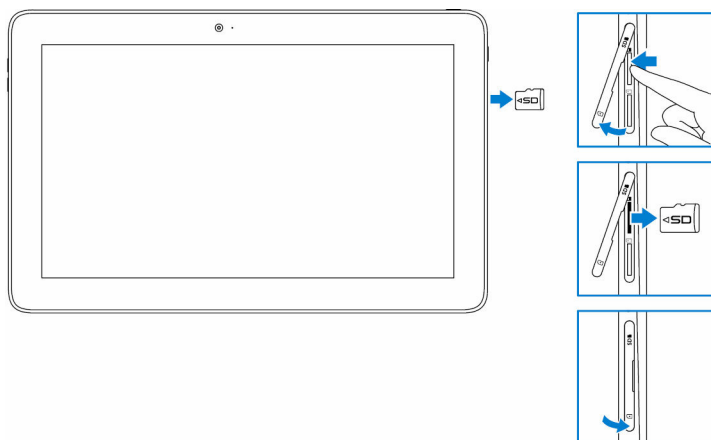

## Používanie náhlavnej súpravy

**⚠ VÝSTRAHA:** Dlhodobé počúvanie hlasnej hudby môže viesť k strate sluchu.

Slúži na pripojenie náhlavnej súpravy, slúchadiel, mikrofónu alebo iných zvukových zariadení k portu pre náhlavnú súpravu tabletu.

- 1 Náhlavnú súpravu pripojte k portu náhlavnej súpravy tabletu.
- 2 Noste náhlavnú súpravu a upravte hlasitosť na príjemnú úroveň. Nastavte mikrofón na optimálnu úroveň pre hlasové aplikácie.

**✎ POZNÁMKA:** Ak pripájate zvukové zariadenie k portu pre náhlavnú súpravu, reproduktory vstavané do tabletu sa automaticky stlmia.

**⚠ VAROVANIE:** Keď odpájate náhlavnú súpravu od tabletu, ťahajte za konektor, nie za kábel, aby ste predišli jej poškodeniu.

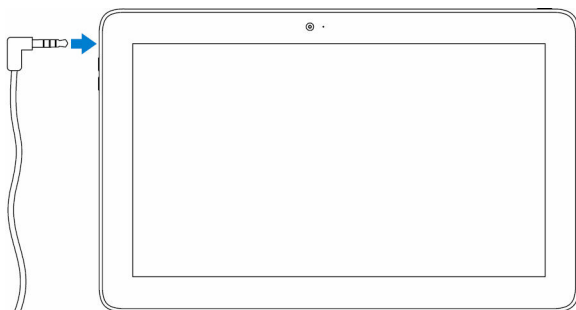

# Používanie vášho tabletu

---



 **POZNÁMKA:** Podrobné informácie o systéme Windows nájdete v časti [Získanie pomoci](#).

## Vypnutie tabletu

### Používanie tlačidla napájania na obrazovke Štart

V pravom hornom rohu obrazovky Štart ťuknite na tlačidlo napájania  → **Vypnúť**.

### Pomocou ponuky kľúčových tlačidiel



- 1 Prejdite prstom od pravého okraja obrazovky, aby sa otvorila ponuka kľúčových tlačidiel.
- 2 V ponuke kľúčových tlačidiel ťuknite na možnosť **Nastavenia**  → **Napájanie**  → **Vypnúť** na vypnutie tabletu.

### Pomocou tlačidla napájania

- 1 Stlačte a podržte vypínač min. 4 sekúnd.
- 2 Pre vypnutie tabletu potiahnite prstom nadol na obrazovke potvrdenia vypínania.

## Vypnutie obrazovky

### Pomocou ponuky kľúčových tlačidiel

- 1 Prejdite prstom od pravého okraja obrazovky, aby sa otvorila ponuka kľúčových tlačidiel.
- 2 Ťuknite na položky **Nastavenie**  → **Napájanie**  → **Spánok** aby sa vypla obrazovka.

 **POZNÁMKA:** Ak je tablet v pohotovostnom režime, stlačením tlačidla napájania alebo tlačidla Windows sa vypne obrazovka.

## Pomocou tlačidla napájania

Stlačením spínača napájania sa vypne obrazovka.

## Obrazovka Štart

Obrazovka Štart zobrazuje dlaždice, ktoré fungujú ako skratky k nainštalovaným aplikáciám.

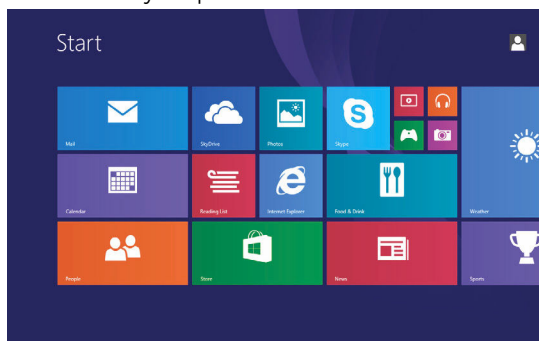



Dlaždice na obrazovke Štart sa menia a aktualizujú v reálnom čase, ukazujú aktuálny z oblasti správ alebo športu, počasia, sociálnych sietí atď.

Obrazovku Štart si môžete prispôsobiť pripnutím svojich obľúbených aplikácií formou dlaždíc, nastavením svojho obľúbeného obrazu ako tapety a podobne.



## Wi-Fi

### Zapnutie alebo vypnutie siete Wi-Fi

- 1 Prejdite prstom od pravého okraja obrazovky, aby sa otvorila ponuka kľúčových tlačidiel.
- 2 Ťknite na položku **Nastavenie**  → ikona bezdrôtovej siete .
- 3 Potiahnite prstom posúvač **Wi-Fi** doprava alebo doľava pre zapnutie alebo vypnutie siete Wi-Fi.

### Pripojenie do siete

- 1 Prejdite prstom od pravého okraja obrazovky, aby sa otvorila ponuka kľúčových tlačidiel.

- 2 Ťknite na položky **Nastavenie**  → ikona bezdrôtovej siete .
  - 3 Vyberte niektorú dostupnú sieť a Ťknite na položku **Pripojiť**.
-  **POZNÁMKA:** Ak sa pripájate k zabezpečenej sieti, na výzvy zadajte kľúč zabezpečenia.

## Nastavenia mobilnej širokopásmovej siete

### Zapnutie alebo vypnutie širokopásmovej mobilnej siete

- 1 Prejdite prstom od pravého okraja obrazovky, aby sa otvorila ponuka kľúčových tlačidiel.
- 2 Ťknite na položky **Nastavenie**  → **Zmeniť nastavenie PC** → **Siete**.
- 3 Vyberte možnosť **Siete**, potiahnite prstom posúvač **Mobilné širokopásmové pripojenie** doprava alebo doľava pre zapnutie alebo vypnutie mobilného širokopásmového pripojenia.

### Pripojenie do siete

- 1 Prejdite prstom od pravého okraja obrazovky, aby sa otvorila ponuka kľúčových tlačidiel.
- 2 V oblasti upozornení Ťknite na ikonu siete .
- 3 Ťknite na niektorú dostupnú sieť a Ťknite na položku **Pripojiť**.

## Bluetooth

### Zapnutie a vypnutie siete Bluetooth

- 1 Prejdite prstom od pravého okraja obrazovky, aby sa otvorila ponuka kľúčových tlačidiel.
- 2 Ťknite na položky **Nastavenie**  → **Zmeniť nastavenie PC** → **Počítač a zariadenia** → **Bluetooth**.
- 3 Potiahnite prstom posúvač Bluetooth doprava alebo doľava pre zapnutie alebo vypnutie siete Bluetooth.

## Párovanie so zariadeniami s podporou Bluetooth

 **POZNÁMKA:** Pripojenie Bluetooth medzi tabletom a zariadeniami Apple nie je podporované.

- 1 Prejdite prstom od pravého okraja obrazovky, aby sa otvorila ponuka kľúčových tlačidiel.
- 2 Ťknite na položky **Nastavenie**  → **Zmeniť nastavenie PC** → **Počítač a zariadenia** → **Bluetooth**.
- 3 Presvedčte sa, či je sieť Bluetooth zapnutá.
- 4 V zozname zariadení ťknite na zariadenie, s ktorým chcete párovať, a ťknite na položku **Párovať**.

 **POZNÁMKA:** Môže potrváť niekoľko sekúnd kým sa zariadenie zobrazí v zozname. Ak sa zariadenie nezobrazí, uistite sa, že je v režime párovania a v dosahu siete Bluetooth.

- 5 V prípade potreby skontrolujte, či sú heslá Bluetooth na tablete a na zariadení s podporou Bluetooth rovnaké.
- 6 Skontrolujte proces párovania na tablete aj na zariadení.

 **POZNÁMKA:** Zariadenie po úspešnom spárovaní s tabletom sa automaticky pripojí k tabletu, keď je povolené pripojenie Bluetooth na tablete aj na zariadení a nachádzajú sa v rámci dosahu Bluetooth.



## Orientácia obrazovky

Pre optimálne prezeranie obsahu sa orientácia obrazovky automaticky zmení na formát na výšku alebo na šírku podľa toho, ako držíte tablet. Automatické otáčanie obrazovky môžete zakázať a uzamknúť obrazovku v režime na šírku alebo na výšku.



 **POZNÁMKA:** Niektoré aplikácie nepodporujú automatické otáčanie obrazovky, sú navrhnuté na prácu v jednej orientácii.

## Zamknutie a odomknutie orientácie obrazovky

- 1 Otočte obrazovku do želanej orientácie.
- 2 Prejdite prstom od pravého okraja obrazovky, aby sa otvorila ponuka kľúčových tlačidiel.
- 3 Ťknite na položky **Nastavenie**  → **Obrazovka**.

- 4 Ťknite na položku  pre uzamknutie orientácie obrazovky, alebo ťknite na položku  na odomknutie orientácie obrazovky.

## Nastavenie jasů obrazovky

- 1 Prejdite prstom od pravého okraja obrazovky, aby sa otvorila ponuka klúčových tlačidiel.
- 2 Ťknite na položky **Nastavenie**  → **Obrazovka** .
- 3 Posúvaním posúvača nahor alebo nadol nastavte jas obrazovky.

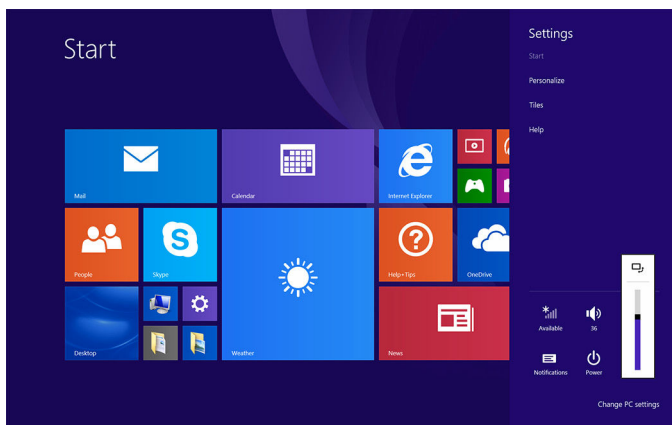

## Automatické nastavenie

Povolenie alebo zakázanie automatického nastavenia jasů obrazovky:

- 1 Prejdite prstom od pravého okraja obrazovky, aby sa otvorila ponuka klúčových tlačidiel.
- 2 Ťknite na položky **Nastavenie**  → **Zmeniť nastavenie PC** → **Počítač a zariadenia** → **Napájanie a spánok**.
- 3 Pomocou posúvača **Automaticky upraviť jas obrazovky** povoľte alebo zakážte automatické nastavenie jasů.

## Synchronizácia vášho tabletu

Ak sa k zariadeniam Windows 8.1 prihlasujete pomocou svojho konta Microsoft, nastavenia histórie prehľadávača, systému Windows a aplikácií, obrazovky Štart a osobné súbory sa automaticky synchronizujú.



**POZNÁMKA:** Pre synchronizáciu musia byť zariadenia pripojené k internetu. Ak používate miestne konto, prepnite sa do konta Microsoft, aby sa umožnila synchronizácia. Ťknite na položku **Nastavenia**  → **Zmeniť nastavenie PC** → **Kontá** → **Pripojiť ku kontu Microsoft**.

Prispôsobenie nastavení synchronizácie:

- 1 Prejdite prstom od pravého okraja obrazovky, aby sa otvorila ponuka kľúčových tlačidiel.
- 2 Ťknite na položky **Nastavenie**  → **Zmeniť nastavenie PC** → **OneDrive** → **Nastavenia synchronizácie**.

## Obnovenie operačného systému



**VAROVANIE:** Obnovením operačného systému sa zmažú všetky dáta na pevnom disku a odstránia všetky programy alebo ovládače nainštalované po nadobudnutí počítača. Ak je to možné, pred použitím tejto možnosti si dáta zálohujte.

Táto možnosť obnoví prevádzkový stav operačného systému vášho tabletu, v akom sa nachádzal, keď ste svoj tablet zakúpili. Túto možnosť využijete iba ak tablet nereaguje, správa sa neočakávane alebo má iné problémy súvisiace so softvérom.

## Obnovenie vášho tabletu



**VAROVANIE:** Odporúča sa, aby ste pred obnovením tabletu záložovali svoje údaje.

Obnovením tabletu Windows obnoví pôvodné nastavenia z výroby bez odstránenia osobných údajov, aplikácií inštalovaných z obchodu Windows

Obchod alebo prispôsobenia. Ťknite na položku **Nastavenia**  → **Zmeniť nastavenie PC** → **Aktualizácia a obnovenie** → **Obnovenie**.

- 1 Prejdite prstom od pravého okraja obrazovky, aby sa otvorili kľúčové tlačidlá.
- 2 Zvoľte možnosť **Obnovenie počítača bez ovplyvnenia súborov**, ťknite na položku **Začíname**.

3 Prečítajte si upozornenie a ťuknite na položku **Ďalej**.



**POZNÁMKA:** Aplikácie nainštalované z obchodu Windows Obchod sa po dokončení obnovenia automaticky preinštalujú. Aplikácie inštalované z iných zdrojov ako Windows Obchod sa odstránia a musia sa nainštalovať manuálne.

## Resetovanie tabletu



**VAROVANIE:** Pred pokračovaním urobte bezpečnostnú kópiu všetkých potrebných údajov.

Obnovenie výrobného stavu vášho tabletu odstráni všetky údaje z tabletu, vrátane konfigurácie vášho konta, aplikácií, hudby, obrázkov a súborov, a vráti Windows do stavu z výroby.

- 1 Prejdite prstom od pravého okraja obrazovky, aby sa otvorila ponuka kľúčových tlačidiel.
- 2 Ťuknite na položky **Nastavenie**  → **Zmeniť nastavenie PC** → **Aktualizácia a obnovenie** → **Obnovenie**.
- 3 Zvoľte možnosť **Všetko odstrániť a preinštalovať systém Windows**, ťuknite na položku **Začíname**.
- 4 Prečítajte si upozornenie a ťuknite na položku **Ďalej**.

## Gestá

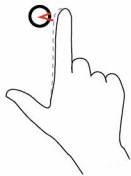
Gestá	Funkcie
<p><b>Dotykový</b> Jemne sa dotknite displeja špičkou prsta.</p> 	<ul style="list-style-type: none"><li>• Vyberajte položky na obrazovke, vrátane možností, vstupov, obrázkov a ikón.</li><li>• Spúšťajte aplikácie.</li><li>• Dotknite sa tlačidiel na obrazovke.</li><li>• Zadávajte text pomocou klávesnice na obrazovke.</li></ul>
<p><b>Stlačte a podržte</b> Dotknite sa displeja a podržte naň prst.</p>	<ul style="list-style-type: none"><li>• Zobrazte podrobné informácie o položke.</li></ul>

## Gestá

## Funkcie



### Potiahnutie

- 1 Dotknite sa položky na obrazovke a podržte na nej prst.
- 2 Udržujte kontakt prstom na displeji a pohybujte hrotom prsta na želané miesto.
- 3 Zdvihnite prst z displeja, aby sa položka presunula na želané miesto.

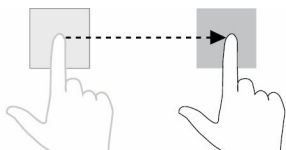

### Pohyb prstom alebo listovanie

Pohybujte svojim prstom na obrazovke vo zvislom alebo vodorovnom smere.

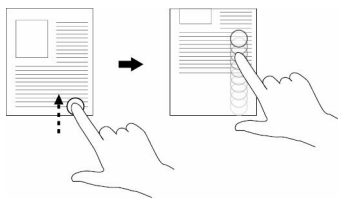

### Priblíženie

Dotknite sa displeja dvomi prstami a odtiahnite ich od seba.

- Otvorte kontextovú ponuku vztahujúcu sa na položku pre ďalšie operácie.

Presúvajte položky ako sú obrázky a ikony na obrazovke.

- Rolujte po obrazovke Štart, na webových stránkach, v zoznamoch, položkách, fotografiách, kontaktoch a podobne.
- Zatvorte aplikáciu. (Stiahnite aplikáciu ku spodnému okraju displeja.).

Zväčšite pohľad na obrázok alebo webovú stránku.

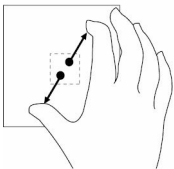
**Gestá****Funkcie****Vzdialenie**

Dotknite sa displeja dvomi prstami a priblížte ich k sebe.

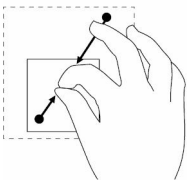
**Otáčanie**

Dotknite sa displeja dvomi prstami a otáčajte ich po oblúku doprava alebo doľava.

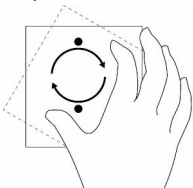

Zmenšíte pohľad na obrázok alebo webovú stránku.

Otáčajte objekt o 90 stupňov.

# Klávesnice a perá

---

Tablet podporuje nasledujúce samostatne predávané príslušenstvo:

- Latitude 11 tenká klávesnica
- Latitude 11 klávesnica s aktívnym miniperom

## Latitude 11 tenká klávesnica

### Pripojenie tabletu

- 1 Otvorte klapku na klávesnici a nastavte ju do želaného uhla.

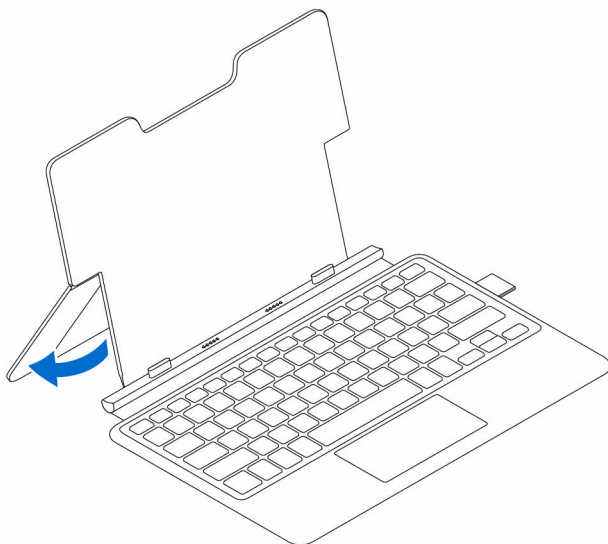

- 2** Zarovnajte západky na doku klávesnice s otvory na tablete a ukotvite tablet v doku klávesnice.

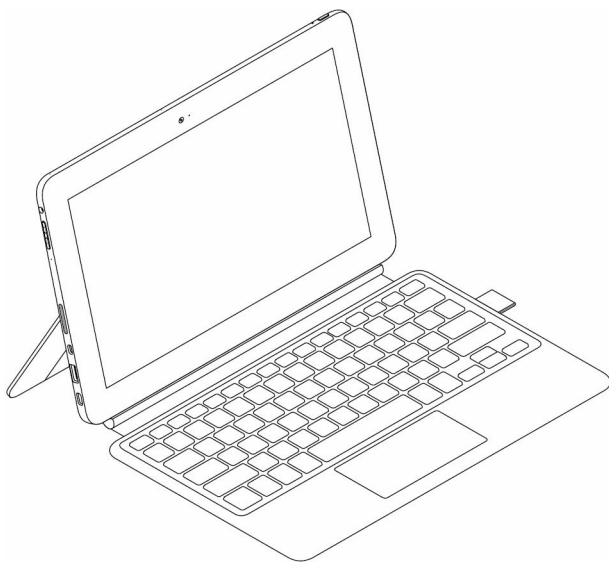
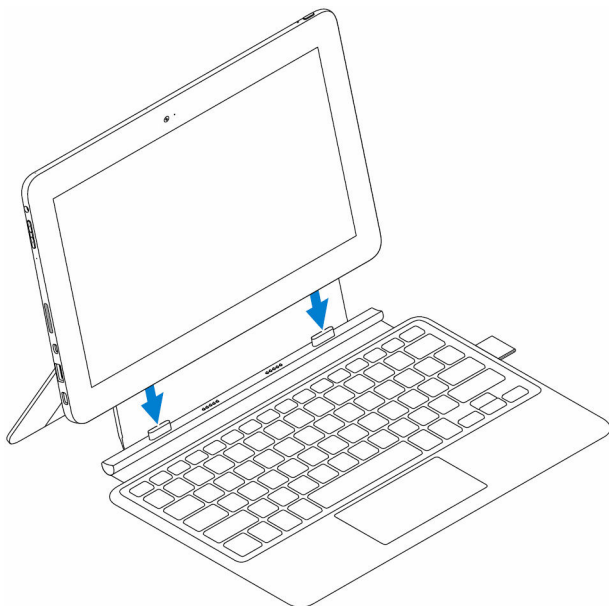

## Odpojenie tabletu

Podržte klávesnicu, nadvihnite a uvoľnite tablet z klávesnice.

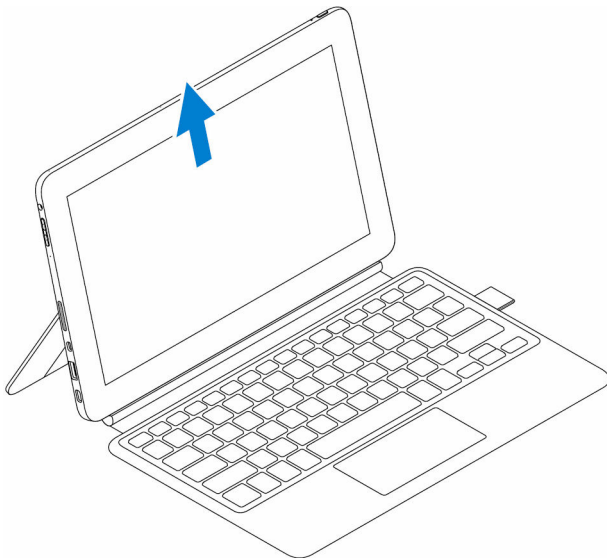

## Sklon

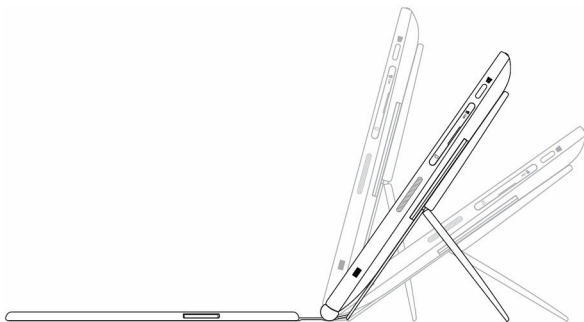

## Držiak aktívneho minipera

 **POZNÁMKA:** Držiak pera slúži na ukladanie samostatne predávaného aktívneho pera Dell. Po použití aktívneho pera Dell ho vráťte sem.

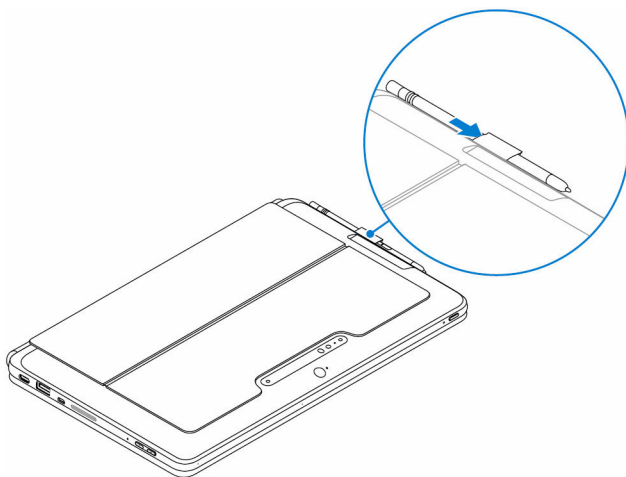

## Latitude 11 klávesnica

### Features

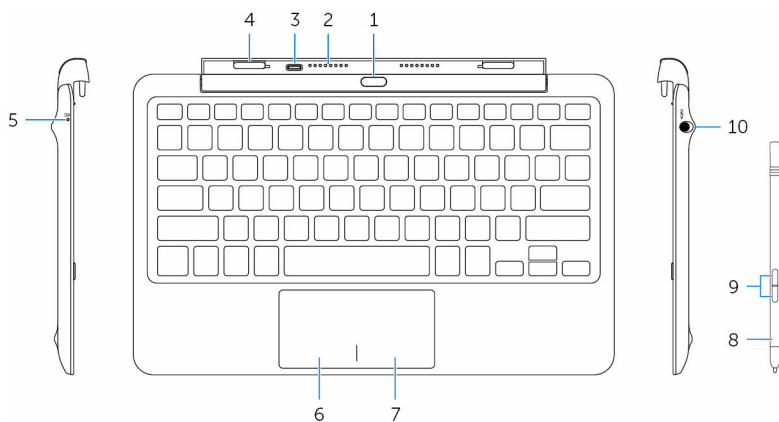

---

#### Vlastnosť

---

- |    |                            |  |
|----|----------------------------|--|
| 1. | Tlačidlo na uvoľnenie doku | Stlačením môžete zrušiť ukotvenie tabletu.                   |
| 2. | Dokovacie kolíky           | Umožňujú tabletu komunikovať s klávesnicou, keď je dokovaný. |

---

## Vlastnosť

---

- |     |                                    |   |
|-----|------------------------------------|---|
| 3.  | Port napájacieho adaptéra (USB-C)  | Umožňuje pripojiť napájací adaptér kvôli nabíjaniu klávesnice, keď tablet nie je dokovaný.  |
| 4.  | Dokovacie zásuvky (2)              | Umožňuje dokovanie tabletu.   |
| 5.  | Indikátor stavu nabitia klávesnice | Ukazuje stav nabitia klávesnice.<br> <b>POZNÁMKA:</b> Indikátor stavu nabitia klávesnice sa zapne na 2 sekundy, keď je napájací adaptér pripojený ku klávesnici.<br><br>Neprerušované biele svetlo Napájací adaptér je pripojený a klávesnica sa nabíja.<br><br>Nesvieti Klávesnica je úplne nabitá alebo napájací adaptér nie je pripojený. |
| 6.  | Oblasť kliknutia ľavým tlačidlom   | Stlačenie znamená kliknutie ľavým tlačidlom.  |
| 7.  | Oblasť kliknutia pravým tlačidlom  | Stlačenie znamená kliknutie pravým tlačidlom.   |
| 8.  | aktívne minipero                   | Umožňuje kreslenie, písanie textu a vykonávanie základných operácií s myšou.  |
| 9.  | Tlačidlá pera (2)                  | Tieto tlačidlá môžete prispôsobiť, aby vykonávali funkcie ako pravé kliknutie, kreslenie, zvýrazňovanie, písanie textu, mazanie a podobne.  |
| 10. | Garáž pre pero                     | Umožňuje nabíjanie aktívneho minipera. Po použití aktívneho minipera ho vráťte sem.   |

## Pripojenie tabletu

- 1 Otvorte záves na doku klávesnice.

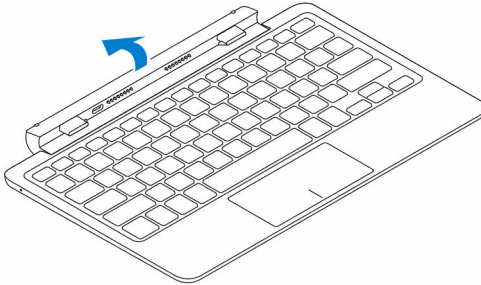

2 Zapojte tablet do doku klávesnice.

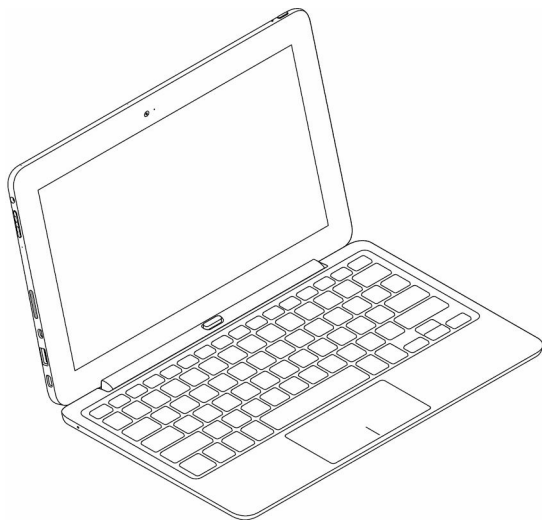
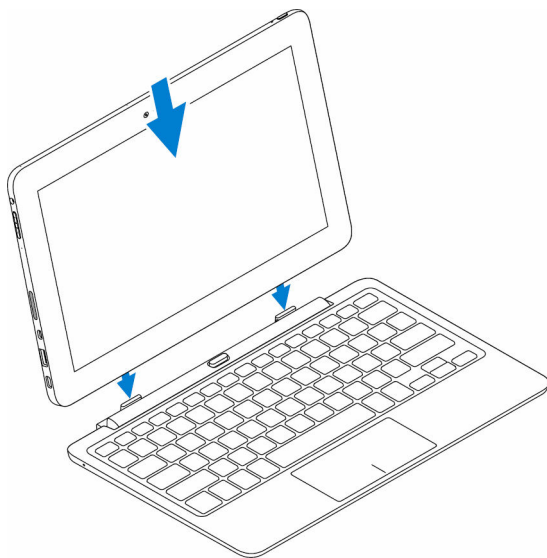

## Odpojenie tabletu

Stlačením a podržaním tlačidla na zrušenie dokovania uvoľníte tablet a vyberte tablet z klávesnice.

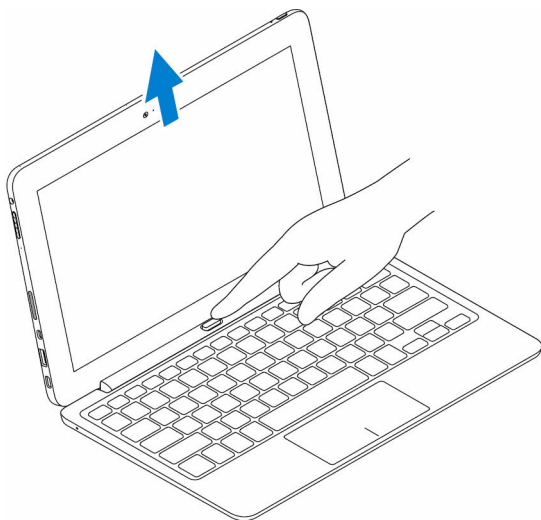

## Nabíjanie klávesnice

Pre nabíjanie klávesnice pripojte napájací adaptér k napájacímu portu tabletu alebo napájacímu portu doku klávesnice.



**POZNÁMKA:** Ak klávesnica nebola nabitá dlhšiu dobu, odporúča sa nabíjať klávesnicu priamo, pripojením napájacieho adaptéra k doku.

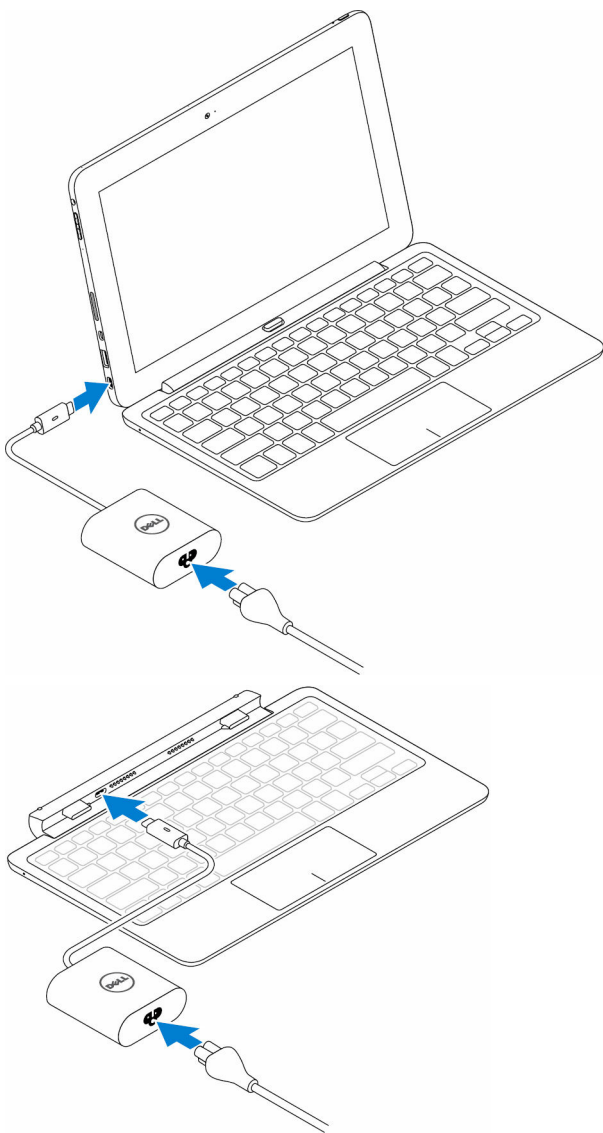



## Používanie aktívneho miniperu

Aktívne miniperu podporuje funkcie ako vznášanie a snímanie tlaku. Aktívnym miniperom môžete kresliť útvary, vybrať text, listovať strany a podobne. Na

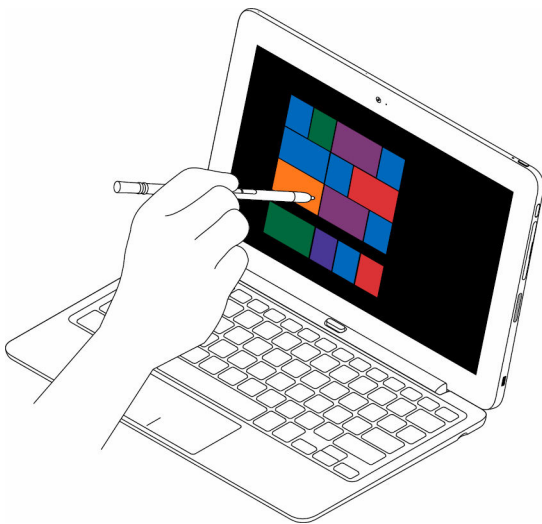
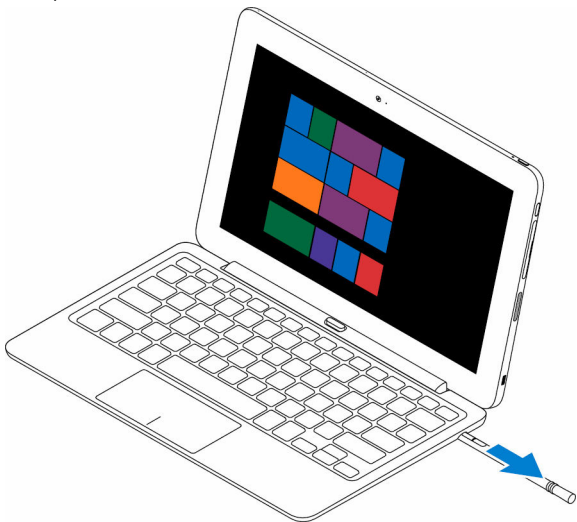
vykonávanie rôznych úloh môžete stlačiť aj tlačidlá na boku aktívneho minipera.

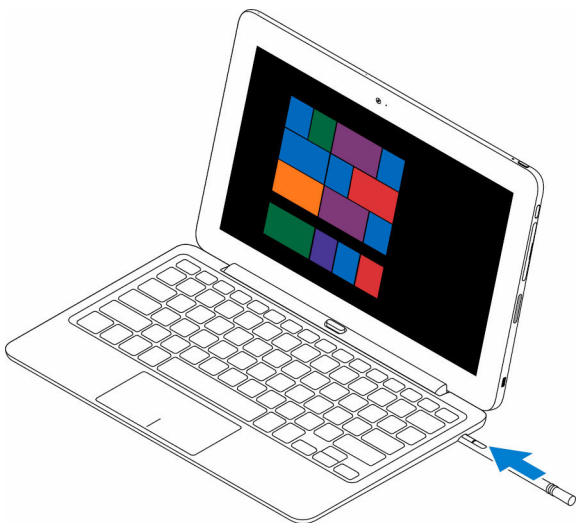



 **POZNÁMKA:** Úplne nabité aktívne minipero môžete používať minimálne 40 minút.

Tlačidlá na aktívnom minipere môžete prispôsobiť na vykonávanie funkcií, ako sú:

- Tlačidlo na valci (predvolená funkcia)
- Mazanie (predvolená funkcia)
- Strana nahor
- Strana nadol
- Kopírovať
- Prilepiť
- Späť
- Znova
- Disable (Zakázať)

 **POZNÁMKA:** Ak chcete prispôsobiť tlačidlá, prevezmite a nainštalujte ovládač **ovládací panel aktívneho pera** z webovej stránky podpory. Ďalšie informácie nájdete na stránke [www.dell.com/support/drivers](http://www.dell.com/support/drivers).

## Nabíjanie aktívneho minipera

Aktívne minipero dobíjajte vložením do garáže aktívneho minipera. Aktívne minipero sa nabije na 90% za 4 sekundy a na 100% za 25 sekúnd.



**POZNÁMKA:** Pre nabíjanie aktívneho minipera musí byť tablet v doku a musí byť zapnutý.

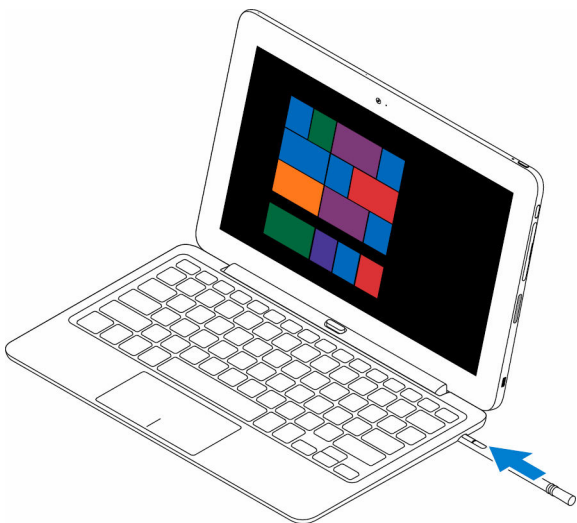

# Otvorenie programu nastavenia systému BIOS

---

## Pomocou klávesnice

- 1 Pripojte svoj tablet k doku klávesnice alebo pripojte klávesnicu s rozhraním USB k svojmu tabletu.
- 2 Stlačením spínača napájania zapnite svoj tablet.
- 3 Hneď po zobrazení loga Dell stlačte kláves F2.

## Bez klávesnice

- 1 Stlačením spínača napájania zapnite svoj tablet.
- 2 Keď sa zobrazí logo Dell, stlačte a podržte stlačené tlačidlo Zvýšenie hlasitosti.
- 3 Keď sa zobrazí ponuka z možnosťami zavádzania systému F12, zvolte možnosť **BIOS Setup** pomocou tlačidla zvýšenia hlasitosti.
- 4 Stlačením tlačidla zníženia hlasitosti vstúpte do programu BIOS Setup.

# Technické údaje

---

## Rozmery a hmotnosť:

---

	Latitude 5175	Latitude 5179
Hrúbka	10,78 mm (0,42")	14,32 mm (0,56")
Šírka	279,78 mm (11,01")	279,76 mm (11,01")
Výška	176,80 mm (6,96")	176,83 mm (6,96")
Hmotnosť (minimálna)	0,71 kg (1,56 lb)	0,76 kg (1,67 lb)

---

## Informácie o systéme:

---

Procesor	Procesor Intel Core m 6. generácie
Operačný systém	<ul style="list-style-type: none"><li>• Windows 8.1</li><li>• Windows 10</li></ul>
RAM	LPDDR3

---

## Ukladanie:

---

Typ	<ul style="list-style-type: none"><li>• Disk SSD 128 GB</li><li>• Disk SSD 256 GB</li><li>• Disk SSD 512 GB</li><li>• Samošifrovací disk SSD 256 GB</li></ul>
-----	---

---

## Pamäť:

---

Typ	LPDDR3
Rýchlosť	1600 MHz
Podporované konfigurácie	4 GB a 8 GB

---

## Porty a konektory:

---

Audio	Jeden port pre náhlavnú súpravu (kombinácia slúchadiel a mikrofónu)
HDMI	Jeden port micro-HDMI

---

**Porty a konektory:**

---

Karta microSD	Jedna zásuvka na kartu microSD
Karta micro-SIM	Jedna zásuvka na kartu micro-SIM (voliteľná)
Port USB 3.0	Jeden port USB 3.0
Port USB-C	Jeden port USB-C podporujúci napájanie a USB 3.0

---

**Komunikačné rozhrania:**

---

Wi-Fi	Dual-band 802.11ac
Bluetooth	Bluetooth 4.1 LE
Intel WiDi	Podporované
NFC	<ul style="list-style-type: none"><li>• Latitude 5175 – voliteľné</li><li>• Latitude 5179 – súčasť dodávaného systému</li></ul>

---

**Radič grafickej karty:**

---

Typ	Grafická karta Intel HD 515
-----	-----------------------------

---

**Displej:**

---

Typ	10,8" Full HD
Rozlíšenie	1920 x 1080
Pomer strán	16 : 9
Jas	360 nitov
Zorný uhol	80 stupňov
Pomer kontrastu	<ul style="list-style-type: none"><li>• 800:1 (minimum)</li><li>• 1000:1 (typické)</li></ul>
Hĺbka farby	8 bitov

---

**Zabezpečenie:**

---

Snímač odtlačkov prstov	Podporované len modeli Latitude 5179
Čítačka kariet Smart	Podporované len modeli Latitude 5179

---

**Kamera:**

---

	<b>Kamera smerujúca dopredu</b>	<b>Kamera smerujúca dozadu</b>
Typ	5 MP – fixné ostrenie	8 MP automatické zaostrovanie
Rozlíšenie		
Fotografia	Až do 5 MP	Až do 8 MP
Video	Až do FHD (1920x1080) pixelov	Až do FHD (1920x1080) pixelov
Zorný uhol	63 až 66 stupňov	63 až 66 stupňov

---

**Napájací adaptér:**

---

Vstupné napätie	100 V~ – 240 V~
Vstupná frekvencia	50 Hz – 60 Hz
Vstupný prúd	1,30 A
Výstupný prúd	2,0 A / 1,5 A
Menovité výstupné napätie	5 V= / 20 V=
Teplotný rozsah:	
V prevádzke	0 °C až 40 °C (32 °F až 104 °F)
Skladovanie	-40 °C až 70 °C (-40 °F až 158 °F)

---

**Požiadavky na prostredie:**

---

Teplotný rozsah:	
V prevádzke	0 °C až 35 °C (32 °F až 95 °F)
Mimo prevádzky	-40°C až 65 °C (-40°F až 149 °F)

---

**Požiadavky na prostredie:**

---

Relatívna vlhkosť (maximálna):

V prevádzke 10% až 90% (nekondenzujúca)

Mimo prevádzky 5 % až 95 % (nekondenzujúca)

Nadmorská výška (maximálna,  
netlakovaná):

V prevádzke –15,20 m až 3048 m (–50 stôp až 10 000 stôp)

Skladovanie –15,20 m až 10 668 m (–50 stôp až 35 000 stôp)

---

**Klávesnica:****Latitude 11 tenká  
klávesnica****Latitude 11 klávesnica**

---

Rozmery:

Šírka 357,70 mm (14,08") 279,20 mm (10,99")

Hĺbka 277,90 mm (10,94") 174,62 mm (6,87")

Hrúbka 5,40 mm (0,21") 9,70 mm (0,38")

Hmotnosť 0,498 kg (1,10 lb) 0,73 kg (1,61 lb)

Features

- Podsvietené
- Dotykové klávesy
- Dotykový panel
- Opierka dlaní
- Podsvietené
- Dotykové klávesy
- Dotykový panel
- Opierka dlaní

# Riešenie problémov

---

## Batéria

Problémy	Možné príčiny	Možné riešenia
Batéria sa nenabíja	Káblové pripojenie sa mohlo uvoľniť.	<ol style="list-style-type: none"><li>1 Skontrolujte konektory káblov a napájací adaptér, aby ste zabezpečili konektivitu.</li><li>2 Pomocou iného zariadenia si overte, či elektrická zásuvka funguje.</li><li>3 Skontrolujte kontrolku na kábli napájacieho adaptéra.</li><li>4 Ubezpečte sa, že používate napájací adaptér, ktorý bol dodaný s tabletom.</li><li>5 Odpojte napájací adaptér a zapojte ho približne po 10 sekundách.</li></ol>
	Teplota tabletu je pod 0 °C (32 °F) alebo nad 35 °C (95 °F).	Batériu nabíjajte pri teplote prostredia medzi 0 °C – 35 °C (32 °F – 95 °F).
	Batéria alebo napájací adaptér je poškodený.	Obráťte sa na spoločnosť Dell. Pozrite <a href="#">Kontaktovanie spoločnosti Dell</a> .
Batéria sa nenabíja, ak je stav nabitia batérie 95% až 99%	Batéria je v režime údržby, aby sa predĺžila jej životnosť.	<ul style="list-style-type: none"><li>• Čerpajte energiu z batérie, kým sa stav nabitia nezníži pod 95%.</li><li>• Reštartujte tablet. Prečítajte si časti <a href="#">Vypnutie tabletu</a> a</li></ul>

## [Zapnutie vášho tabletu.](#)

Batéria sa rýchlo vybíja, aj keď je tablet v pohotovostnom režime

Ak tablet nie je v dosahu siete, ku ktorej sa môže pripojiť, neustálym hľadáním základnej stanice čerpá energiu z batérie.

- Dočasne vypnite tablet.
- Preneste tablet do dosahu siete, ku ktorej sa môže pripojiť, alebo dočasne vypnite bezdrôtové pripojenie vo svojom tablete.
- Vypnite sieť Wi-Fi alebo mobilnú širokopásmovú sieť, ak nie ste v dosahu žiadnej bezdrôtovej siete.
- Povoľte režim Lietadlo.

Hodnoty stavu nabitia batérie nie sú presné

Batéria je úplne nabitá (stav nabitia batérie je 100%), ale kontrolka nabíjania batérie svieti

Tablet nabíjajte, kým sa batéria úplne nenabije, potom tablet používajte, kým sa batéria nevyčerpá úplne a tablet nevypne. Hodnota nabitia tabletu sa tým prekalibruje.

## Sieť

### Problémy

Neexistuje bezdrôtové pripojenie

### Možné príčiny

Bezdrôtové pripojenie nie je povolené.

### Možné riešenia

Skontrolujte, či je zapnuté bezdrôtové zariadenie. Prečítajte si časť [Zapnutie alebo vypnutie siete Wi-Fi](#).

Bezdrôtové pripojenie je mimo dosahu.

Skúste sa presunúť bližšie k prístupovému bodu.

Pomalé internetové pripojenia

Sila signálu nie je dostatočná.

Obráťte sa na svojho poskytovateľa internetových služieb (ISP).

Nie je možné spárovať so zariadením Bluetooth

- Uistite sa, že Bluetooth je povolený na tablete aj na zariadení, s ktorým sa pokúšate párovať.
- Uistite sa, že sa nachádzajú sa v rámci dosahu Bluetooth.

## Touchscreen

Problémy

Dotyková obrazovka reaguje pomaly alebo nesprávne

Možné príčiny

- Obrazovka je znečistená.
- Ochranný kryt môže zabrániť tabletu rozpoznávaniu vášho vstupu.

Možné riešenia

Navlhčite mäkkú utierku (ktorá nezanecháva vlákna) vo vode alebo v čistiacom prostriedku na displeje a utrite povrch tabletu dočista. Dbajte, aby sa voda z utierky nestiekla na porty alebo tlačidlá tabletu.

## Tablet

Problémy

Tablet sa nezapína

Možné príčiny

Batéria je úplne vybitá.

Možné riešenia

- Nabíjajte tablet aspoň na 4 hodiny.
- Stlačte a 2 sekundy podržte spínač napájania čakajte 8 sekúnd, kým sa nezobrazí logo Dell.
- Stlačte a podržte stlačené tlačidlo

napájania na 15 sekúnd pre tvrdý reset tabletu.

Tablet sa nevypína

Stlačte a podržte stlačené tlačidlo napájania na 15 sekúnd pre nútené vypnutie tabletu.

Tablet zamrzá

Stlačte a 25 sekúnd podržte spínač napájania, aby sa tablet odomkol. Stlačte a podržte tlačidlo napájania na 2 sekundy a čakajte 1 minútu, kým sa nezobrazí logo Dell.

Tablet nereaguje alebo sa správa nepredvídateľne

- Reštartujte tablet. Prečítajte si časti [Vypnutie tabletu](#) a [Zapnutie vášho tabletu](#).
- Obnovte tablet. Prečítajte si časť [Obnovenie operačného systému](#).

Tablet nemôže zaviesť systém Windows

Kontaktujte službu podpory spoločnosti Dell. Navštívte stránku **[www.dell.com/support](http://www.dell.com/support)**.

Softvér alebo funkcia nefunguje podľa očakávania

Je možné, že sa v pozadí prevzali aktualizácie softvéru. Reštartujte svoj tablet.

## Pero

### Problémy

Pero nefunguje

### Možné príčiny

Pero sa nenabíja

### Možné riešenia

- Aktívne minipero Dell nabíjajte

vložením do garáže  
pre pero na 10  
sekúnd, keď je tablet  
dokovaný a používa  
sa.

- Vymeňte batériu  
aktívneho minipera.

# Získanie pomoci

---

## Zdroje svojpomoci

Ďalšie informácie a pomoc k výrobkom a službám Dell môžete získať z týchto zdrojov svojpomoci:

Informácie o výrobkoch a službách Dell

[www.dell.com](http://www.dell.com)

Aplikácia Pomoc a technická podpora Dell



Aplikácia Pomocník + tipy



Získavanie pomoci

Do vyhľadávacieho poľa systému Windows napíšte **Pomoc a technická podpora** a ťuknite na položku **Enter**.

Online pomocník pre operačný systém

[www.dell.com/support/windows](http://www.dell.com/support/windows)  
[www.dell.com/support/linux](http://www.dell.com/support/linux)

Informácie o odstraňovaní problémov, príručky používateľa, inštalačné pokyny, technické údaje výrobkov, blogy pre technickú pomoc, ovládače, aktualizácie softvéru a podobné

[www.dell.com/support](http://www.dell.com/support)

Zistíte viac o svojom operačnom systéme, nastavovaní a používaní svojho tabletu, zálohovaní údajov, diagnostike a podobne.

Pozri *Ja a môj Dell* na stránke [www.dell.com/support/manuals](http://www.dell.com/support/manuals).

# Kontaktovanie spoločnosti Dell

---

Kontaktovanie spoločnosti Dell v súvislosti s predajom, technickou pomocou alebo službami zákazníkom:

- 1 Navštívte stránku **[www.dell.com/contactdell](http://www.dell.com/contactdell)**.
- 2 Overte vašu krajinu alebo región v rozbaľovacej ponuke **Choose a Country/Region (Vybrať krajinu/región)** v spodnej časti stránky.
- 3 V závislosti od vašej požiadavky zvolte odkaz na príslušnú službu alebo technickú podporu, alebo zvolte pre vás najvhodnejší spôsob kontaktovania spoločnosti Dell.

Spoločnosť Dell ponúka niekoľko možností podpory a servisu on-line a telefonicky. Dostupnosť sa však líši v závislosti od danej krajiny a produktu a niektoré služby nemusia byť vo vašej oblasti dostupné.



**POZNÁMKA:** Ak nemáte aktívne pripojenie na internet, kontaktné informácie nájdete vo faktúre, dodacom liste, účtenke alebo v produktovom katalógu spoločnosti Dell.

# Miesto servisnej značky a kódu expresného servisu

---

Keď sa obraciate na zákaznícke služby alebo technickú podporu spoločnosti Dell, musíte uviesť servisný štítok a kód expresného servisu svojho tabletu.

 **POZNÁMKA:** Telefónny systém vás požiada, aby ste zadali kód expresného servisu, ktorý umožní, aby sme váš hovor nasmerovali efektívne.

Servisný štítok kód expresného servisu vášho tabletu sa nachádza na štítku na spodku tabletu.

