

# Latitude 5175/5179

## Guida dell'utente

**Modello computer:** Latitude 5175/5179  
**Modello normativo:** T04E  
**Tipo normativo:** T04E001



# Messaggi di N.B., Attenzione e Avvertenza

---



**N.B.:** Una NOTA contiene informazioni importanti che contribuiscono a migliorare l'utilizzo del computer.



**ATTENZIONE:** Un messaggio di **ATTENZIONE** indica un danno potenziale all'hardware o la perdita di dati, e spiega come evitare il problema.



**AVVERTENZA:** Un messaggio di **AVVERTENZA** indica un rischio di danni materiali, lesioni personali o morte.

---

**Copyright © 2015 Dell Inc. Tutti i diritti riservati.** Questo prodotto è protetto dalle leggi sul copyright e sulla proprietà intellettuale degli Stati Uniti e internazionali. Dell e il logo Dell™ sono marchi commerciali di Dell Inc. negli Stati Uniti e/o in altre giurisdizioni. Tutti gli altri marchi e nomi qui menzionati possono essere marchi registrati delle rispettive società.

# Sommario

<b>Funzionalità del tablet.....</b>	<b>6</b>
<b>Configurazione del tablet.....</b>	<b>11</b>
Ricarica del tablet.....	11
Accensione del tablet.....	12
Inserimento della scheda micro-SIM (opzionale).....	12
Rimozione della scheda micro-SIM.....	13
Inserimento della scheda microSD.....	14
Rimozione della scheda microSD.....	14
Utilizzo degli auricolari.....	15
<b>Uso del tablet.....</b>	<b>17</b>
Spegnimento del tablet.....	17
Utilizzando l'Accensione nella schermata di Start.....	17
Utilizzo menu Accessi.....	17
Utilizzo dell'Accensione.....	17
Spegnimento dello schermo.....	17
Utilizzo menu Accessi.....	17
Utilizzo dell'Accensione.....	18
Schermata di Start.....	18
Connessione di rete senza fili.....	18
Attivare o disattivare la connessione di rete senza fili.....	18
Connessione a una rete.....	18
Impostazioni banda larga mobile.....	19
Attivazione/disattivazione banda larga mobile.....	19
Connessione a una rete.....	19
Bluetooth.....	19
Attivazione/disattivazione Bluetooth.....	19
Associazione con dispositivi abilitati al Bluetooth.....	19
Orientamento dello schermo.....	20

Bloccare/sbloccare l'orientamento dello schermo.....	20
Regolazione della luminosità dello schermo.....	20
Regolazione automatica.....	21
Sincronizzazione del tablet.....	21
Ripristino del sistema operativo.....	22
Aggiornamento del tablet.....	22
Reimpostazione del tablet.....	23
Gesti.....	23

## **Tastiere e stilo..... 26**

Tastiera sottile Latitude 11.....	26
Collegamento del tablet.....	26
Scollegare il tablet.....	28
Inclinazione.....	28
Supporto stilo Attivo Dell.....	28
Tastiera Latitude 11.....	29
Caratteristiche.....	29
Collegamento del tablet.....	31
Scollegare il tablet.....	32
Ricarica della tastiera.....	33
Uso del mini stilo Attivo.....	34
Ricarica del mini stilo Attivo.....	36

## **Inserimento del programma di installazione del BIOS..... 38**

Con la tastiera.....	38
Senza tastiera.....	38

## **Specifiche..... 39**

<b>Risoluzione dei problemi.....</b>	<b>43</b>
Batteria.....	43
Rete.....	44
Touchscreen.....	45
Tablet.....	45
Stilo.....	47
<b>Come ottenere assistenza .....</b>	<b>48</b>
Risorse di Self-Help.....	48
<b>Come contattare Dell.....</b>	<b>49</b>
<b>Individuazione del Numero di servizio e del Codice di servizio espresso.....</b>	<b>50</b>

# Funzionalità del tablet

---

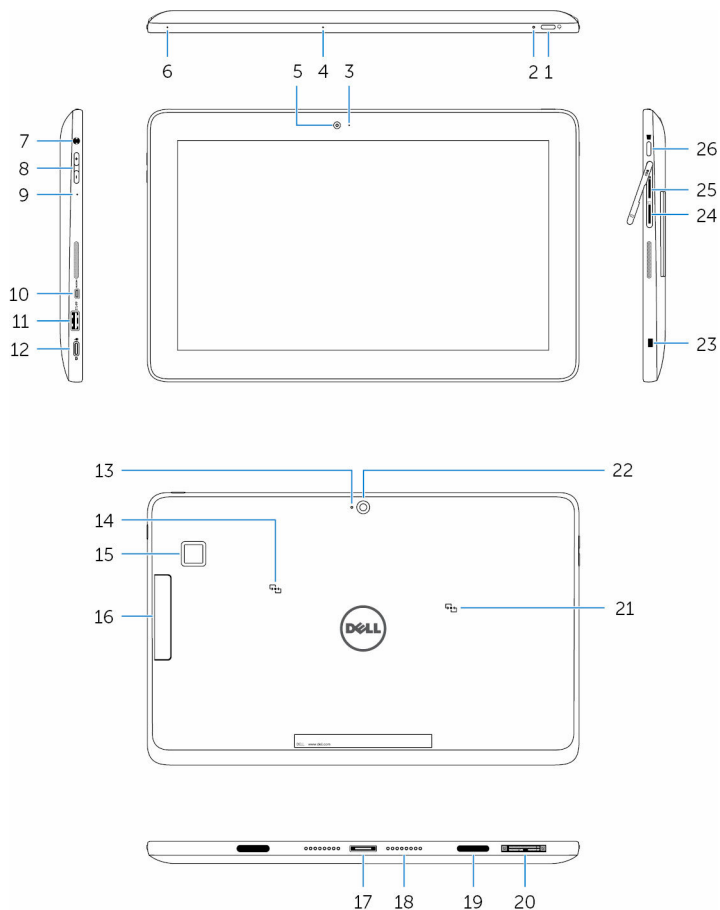

---



## Caratteristica

1. Accensione
  - Tenere premuto per 2 secondi per accendere il tablet se è spento.
  - Premere il pulsante per accendere il tablet se si trova in stato di sospensione.
  - Premere per spegnere lo schermo.

---

## Caratteristica

---

-  **N.B.:** Premere l'Accensione e il pulsante Windows assieme per accedere al menu di blocco/disconnessione.
-  **N.B.:** Il tablet può essere configurato per abilitare il suono bip durante l'avvio. Per abilitare questa funzione, immettere il programma di configurazione del BIOS, e selezionare **Attiva indicatore segno di vita** in **Comportamento POST**. Per ulteriori informazioni, consultare [Accesso al programma di configurazione del BIOS](#).
2. Indicatori di stato dell'alimentazione e della carica della batteria
- |              |   |
|--------------|---|
| Bianco fisso | L'adattatore di alimentazione è collegato e il tablet è in carica.  |
| Giallo       | Il tablet è alimentato a batteria e la carica della batteria è inferiore al 10 %.   |
|              |  <b>N.B.:</b> Se si tenta l'accensione del tablet quando il livello di carica della batteria è critico, l'indicatore di stato lampeggia in giallo in sequenza di tre cicli on/off che indica che il tablet non può essere acceso con questo livello di carica. |
| Spento       | <ul style="list-style-type: none"><li>• L'adattatore di alimentazione è collegato e la batteria è completamente carica.</li><li>• Il tablet è alimentato a batteria e la carica della batteria è superiore al 5 %.</li><li>• Il tablet è in modalità standby o spento.</li></ul>  |
3. Indicatore di stato della fotocamera
- Si accende quando la fotocamera è in uso.
4. Microfono
- Fornisce ingresso audio per registrazioni audio, chiamate vocali e così via.

---

## Caratteristica

---

- |     |   |  |
|-----|---|--|
| 5.  | Fotocamera anteriore  | Consente di effettuare videochat, acquisire foto e registrare video.   |
| 6.  | Microfono   | Fornisce ingresso audio per registrazioni audio, chiamate vocali e così via.   |
| 7.  | Porta auricolare  | Collegare una cuffia, un microfono o una combinazione cuffie e microfono (auricolari).   |
| 8.  | Pulsanti di controllo del volume (2)                          | Premere per aumentare o diminuire il volume.   |
| 9.  | Microfono   | Fornisce ingresso audio per registrazioni audio, chiamate vocali e così via.   |
| 10. | Porta Micro-HDMI  | Collegare il televisore o un altro dispositivo abilitato HDMI. Fornisce uscita video e audio.  |
| 11. | Porta USB 3.0   | Collegare le periferiche, ad esempio dispositivi di archiviazione, stampanti e così via.   |
| 12. | Porta USB 3.0 e dell'adattatore di alimentazione (USB tipo C) | Collegare un adattatore di alimentazione per fornire l'alimentazione al tablet e caricare la batteria. Collegare le periferiche, ad esempio periferiche di archiviazione, stampanti, schermi e così via.                           |
|     |   |  <b>N.B.:</b> Convertitori appropriati (venduti separatamente) sono necessari per la connessione standard di dispositivi USB, HDMI e DisplayPort. |
| 13. | Microfono   | Fornisce ingresso audio per registrazioni audio, chiamate vocali e così via.   |
| 14. | Area sensore NFC  | Consente ai dispositivi abilitati NFC di comunicare con il tablet. <ul style="list-style-type: none"><li>• Latitude 5175 - opzionale</li><li>• Latitude 5179 - fornita con il sistema</li></ul>                                    |
| 15. | Letto di impronte digitali (solo Latitude 5179)               | Premere il dito sul lettore di impronte digitali per accedere al tablet. Il lettore di impronte digitali consente al tablet di riconoscere le impronte digitali come passcode.   |

---

## Caratteristica

---



**N.B.:** È necessario configurare il lettore di impronte digitali per registrare l'impronta digitale e consentire l'accesso.

- |  |  |
|--|--|
| 16. Lettore smart card (solo Latitude 5179)      | Inserire la scheda nel lettore smart card per effettuare l'accesso al tablet. Il lettore di smart card è utilizzato per l'autenticazione degli utenti.   |
| 17. connettore di aggancio della docking station | Consente l'inserimento nell'alloggiamento di espansione.   |
| 18. Piedini dell'alloggiamento                   | Consente l'inserimento nell'alloggiamento di espansione della tastiera.  |
| 19. Slot di espansione (2)                       | Consente l'inserimento nell'alloggiamento di espansione della tastiera.  |
| 20. Etichetta Numero di servizio                 | Fornisce il Numero di servizio e il codice del servizio espresso necessari per contattare la Dell.   |
| 21. Area sensore NFC (solo Latitude 5179)        | Consente ai dispositivi abilitati NFC di comunicare con il tablet.   |
| 22. Fotocamera posteriore                        | Consente di effettuare videochat, acquisire foto e registrare video.   |
| 23. Slot per cavo di sicurezza                   | Collega un cavo di sicurezza che impedisce la rimozione non autorizzata del tablet.  |
| 24. Slot per scheda micro-SIM                    | Inserire una scheda micro-SIM per connettersi ad una rete a banda larga mobile.  |
| 25. Slot per scheda microSD                      | Inserire una scheda microSD per espandere la capacità di archiviazione. Il tablet supporta una scheda microSD con capacità fino a 128 GB.  |
| 26. pulsante Windows                             | <ul style="list-style-type: none"><li>• Premere per aprire il menu Start di Windows o la schermata Start.</li><li>• Premere per accedere rapidamente alla schermata o alle applicazioni più usate e di recente.</li><li>• Premere il pulsante di Windows + l'Accensione per attivare la funzione Ctrl +Alt+Canc.</li></ul> |



# Configurazione del tablet

**⚠ AVVERTENZA:** Prima di iniziare le procedure descritte in questa sezione, leggere le informazioni sulla sicurezza fornite con il computer. Per maggiori informazioni sulle best practice, consultare il sito Web [www.dell.com/regulatory\\_compliance](http://www.dell.com/regulatory_compliance).

## Ricarica del tablet

**⚠ ATTENZIONE:** Caricare la batteria a una temperatura ambiente da 0 °C a 35 °C (da 32 °F a 95 °F).

**⚠ ATTENZIONE:** Utilizzare esclusivamente l'adattatore di alimentazione in dotazione per caricare il tablet. L'utilizzo di adattatori o cavi di alimentazione non autorizzati può causare gravi danni al tablet.

**✍ N.B.:** La batteria non è completamente carica quando si disimballa il tablet.

- 1 Collegare il cavo di alimentazione dell'adattatore di alimentazione.
- 2 Collegare l'adattatore di alimentazione all'apposita porta sul tablet.
- 3 Collegare l'adattatore di alimentazione a una presa di corrente e caricare il tablet fino a quando la batteria è completamente carica.

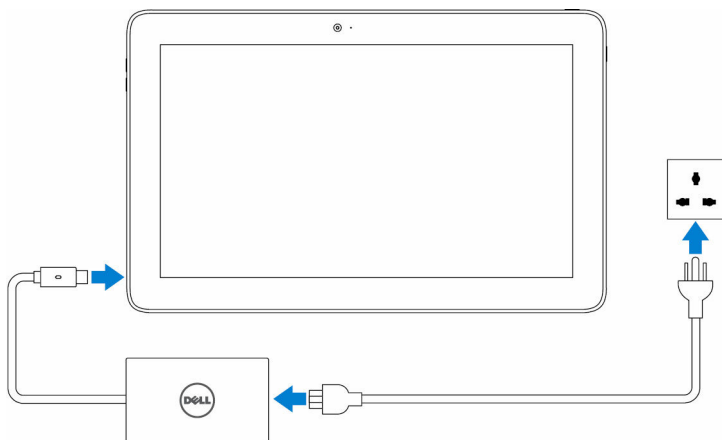

**✍ N.B.:** Una batteria completamente scarica richiede fino a 3 ore per una carica completa quando il tablet non è in uso.

## Accensione del tablet

Quando si accende il tablet per la prima volta, è necessario terminare la configurazione di Windows per iniziare ad utilizzare il tablet. Per maggiori informazioni, consultare la Guida introduttiva fornita con il tablet.

- 1 Tenere premuta l'Accensione per 2 secondi per accendere il tablet. Viene visualizzata la schermata di blocco.
- 2 Scorrere verso l'alto dalla parte inferiore dello schermo per passare alla schermata di accesso.
- 3 Immettere la password per l'accesso a Windows.



**N.B.:** Se la schermata di accesso non è abilitata, la schermata Start compare dopo la schermata di blocco.

Il tablet è pronto per essere utilizzato quando viene visualizzata la schermata di Start di Windows.

## Inserimento della scheda micro-SIM (opzionale)

- 1 Aprire il coperchio dello slot e individuare lo slot per la scheda micro-SIM.



**ATTENZIONE:** Accertarsi che la scheda micro-SIM sia allineata come mostrato nell'immagine.

- 2 Inserire la scheda micro-SIM nello slot fino a quando non scatta in posizione.

- 3 Chiudere il coperchio dello slot.

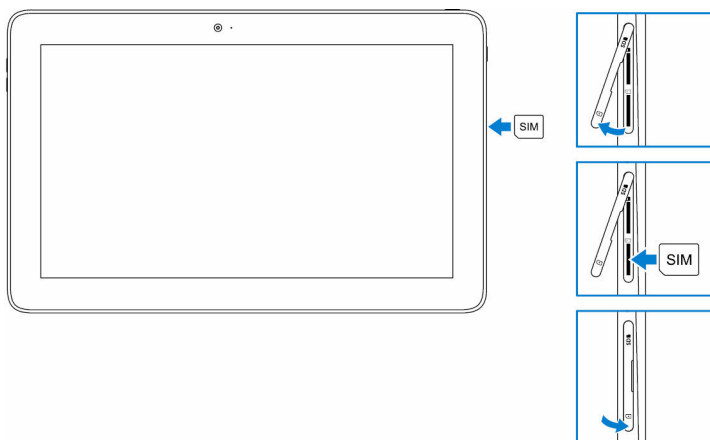

## Rimozione della scheda micro-SIM

**⚠ ATTENZIONE:** La rimozione della scheda micro-SIM mentre è in uso potrebbe causare la perdita dei dati o errori alle applicazioni.

- 1 Aprire il coperchio dello slot.
- 2 Premere la scheda micro-SIM verso l'interno e rilasciarla.  
La scheda micro-SIM fuoriesce.
- 3 Far scorrere la scheda micro-SIM fuori dallo slot.
- 4 Chiudere il coperchio dello slot.

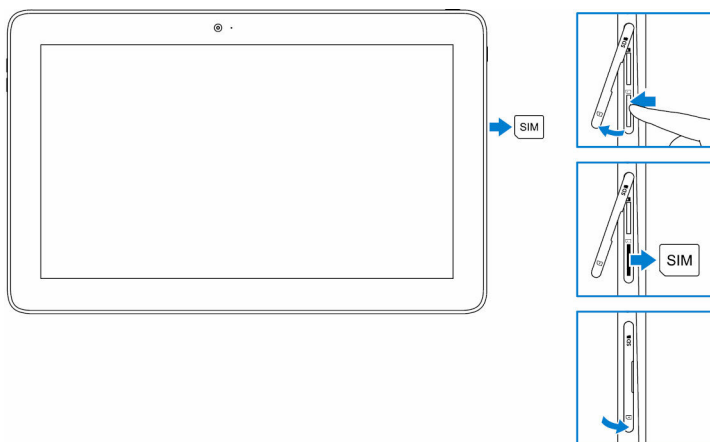

# Inserimento della scheda microSD

- 1 Aprire il coperchio dello slot e individuare lo slot per schede microSD.

 **ATTENZIONE:** Accertarsi che la scheda microSD sia allineata come mostrato nell'immagine.

- 2 Inserire la scheda microSD nello slot fino a quando non scatta in posizione.
- 3 Chiudere il coperchio dello slot.

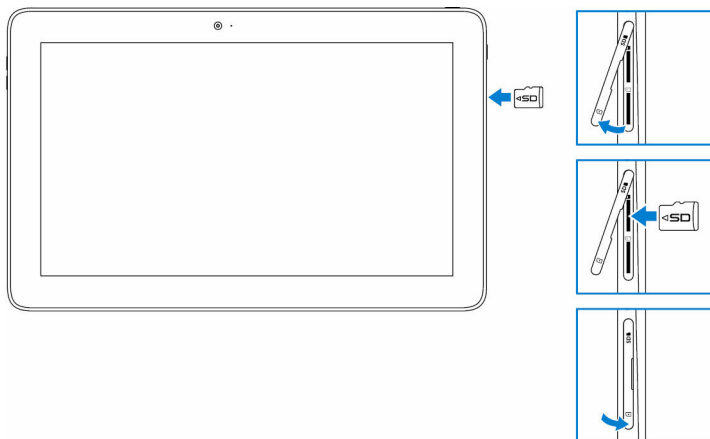

# Rimozione della scheda microSD

 **ATTENZIONE:** La rimozione della scheda microSD mentre è in uso potrebbe causare la perdita dei dati o errori alle applicazioni.

- 1 Nell'area di notifica nell'angolo in basso a destra del desktop di Windows, toccare  (Rimozione sicura dell'hardware ed espulsione supporti).

 **N.B.:** Se non è visibile **Rimozione sicura dell'hardware ed espulsione dei supporti**, toccare **Mostra icone nascoste** per visualizzare tutte le icone nell'area di notifica.

- 2 Toccare **Espulsione scheda di memoria SD**. Viene visualizzato un messaggio di conferma che la scheda microSD può essere rimossa senza problemi.

 **N.B.:** Se viene visualizzato un messaggio che avvisa che la scheda microSD non può essere rimossa, accertarsi che tutti i trasferimenti di dati che coinvolgono la scheda microSD siano stati completati.

- 3 Aprire il coperchio dello slot.
- 4 Premere la scheda microSD verso l'interno e rilasciarla. La scheda microSD fuoriesce.
- 5 Far scorrere la scheda microSD fuori dallo slot.
- 6 Chiudere il coperchio dello slot.

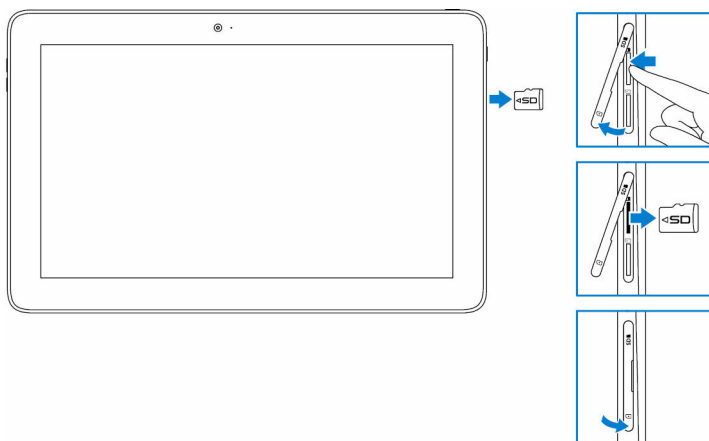

## Utilizzo degli auricolari

 **AVVERTENZA:** Ascoltare la musica ad alto volume per periodi di tempo prolungati può portare alla perdita di udito.

Collegare auricolari, cuffie, microfono o altre apparecchiature audio alla porta auricolare sul tablet.

- 1 Collegare gli auricolari alla relativa porta sul tablet.

- 2 Indossare gli auricolari e regolare il volume per la massima comodità. Regolare il microfono a un livello ottimale quando si utilizzano le applicazioni abilitate alla voce.

 **N.B.:** Quando si collega una periferica audio alla porta auricolare, gli altoparlanti integrati nel tablet vengono disattivati automaticamente.

 **ATTENZIONE:** Per evitare danni agli auricolari quando vengono scollegati dal tablet, tirare il connettore e non il cavo.

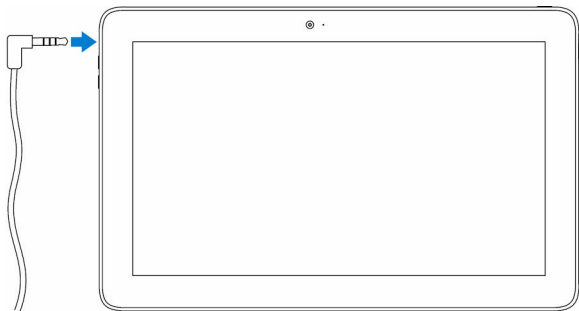

# Uso del tablet

---



 **N.B.:** Per informazioni dettagliate sull'utilizzo di Windows, consultare [Come ottenere assistenza](#).

## Spegnimento del tablet

### Utilizzando l'Accensione nella schermata di Start.

Nella parte superiore destra della schermata di Start, toccare l'Accensione   
→ **Arresta il sistema** .

### Utilizzo menu Accessi



- 1 Scorrere dal bordo destro dello schermo per accedere al menu Accessi.
- 2 Nel menu Accessi, toccare **Impostazioni**  → **Accensione**  → **Arrestare** il sistema per spegnere il tablet.

### Utilizzo dell'Accensione

- 1 Tenere premuto l'Accensione per almeno 4 secondi.
- 2 Con il dito, scorrere verso il basso la schermata di conferma per spegnere il tablet.

## Spegnimento dello schermo

### Utilizzo menu Accessi

- 1 Scorrere dal bordo destro dello schermo per accedere al menu Accessi.
- 2 Toccare **Impostazioni**  → **Accensione**  → **Sospensione** per spegnere lo schermo.

 **N.B.:** Se il tablet è in uno stato di standby, premere l'Accensione o il pulsante di Windows per accendere lo schermo.

## Utilizzo dell'Accensione

Premere l'Accensione per accendere lo schermo..

## Schermata di Start

La schermata di Start visualizza i riquadri che fungono da collegamenti alle applicazioni installate.





I riquadri sulla schermata di Start si modificano e si aggiornano in tempo reale per visualizzare news e aggiornamenti sportivi, aggiornamenti sul meteo, feed dei social network e così via.



È possibile personalizzare la schermata di Start appuntando le tue applicazioni preferite in riquadri, impostando l'immagine preferita come sfondo e così via.

## Connessione di rete senza fili

### Attivare o disattivare la connessione di rete senza fili

- 1 Scorrere dal bordo destro dello schermo per accedere al menu Accessi.
- 2 Toccare **Impostazioni**  → Icona della rete senza fili .
- 3 Scorrere il cursore **Connessione di rete senza fili** verso destra o verso sinistra per attivare o disattivare la modalità di rete senza fili.

### Connessione a una rete

- 1 Scorrere dal bordo destro dello schermo per accedere al menu Accessi.
- 2 Toccare **Impostazioni**  → Icona della rete senza fili .

- 3 Selezionare una rete disponibile dall'elenco e toccare **Connetti**.



**N.B.:** Se ci si connette a una rete protetta, inserire la chiave di protezione quando richiesto.

## Impostazioni banda larga mobile

### Attivazione/disattivazione banda larga mobile

- 1 Scorrere dal bordo destro dello schermo per accedere al menu Accessi.
- 2 Toccare **Impostazioni**  → **Modifica impostazioni PC** → **Reti**.
- 3 In **Reti**, scorrere il cursore **Banda larga mobile** verso sinistra o verso destra per attivare o disattivare la banda larga mobile.

### Connessione a una rete

- 1 Scorrere dal bordo destro dello schermo per accedere al menu Accessi.
- 2 Nell'area di notifica, toccare l'icona di rete .
- 3 Toccare una rete disponibile dall'elenco, quindi toccare **Connetti**.

## Bluetooth

### Attivazione/disattivazione Bluetooth



- 1 Scorrere dal bordo destro dello schermo per accedere al menu Accessi.
- 2 Toccare **Impostazioni**  → **Modifica impostazioni PC** → **PC e dispositivi** → **Bluetooth**.
- 3 Far scorrere il cursore Bluetooth a destra o a sinistra per attivare o disattivare il Bluetooth.

### Associazione con dispositivi abilitati al Bluetooth



**N.B.:** Connessione Bluetooth tra il tablet e i dispositivi Apple non è supportata.

- 1 Scorrere dal bordo destro dello schermo per accedere al menu Accessi.
- 2 Toccare **Impostazioni**  → **Modifica impostazioni PC** → **PC e dispositivi** → **Bluetooth**.
- 3 Accertarsi che la modalità Bluetooth sia attivata.



- 4 Dall'elenco dei dispositivi, toccare il dispositivo con il quale si desidera effettuare l'associazione, quindi toccare **Associa**.  
 **N.B.:** Possono essere necessari alcuni secondi per visualizzare il dispositivo nell'elenco. Se il dispositivo non viene visualizzato, accertarsi che sia in modalità di associazione e nel raggio del Bluetooth.
- 5 Se necessario, verificare che il passcode Bluetooth che appare sul tablet e il dispositivo abilitato al Bluetooth siano gli stessi.
- 6 Confermare il processo di associazione sul tablet e sul dispositivo.  
 **N.B.:** Una volta che un dispositivo è stato correttamente associato al tablet, si connette automaticamente con il tablet quando il Bluetooth è attivato sia sul tablet che sul dispositivo ed entrambi si trovano nel raggio del Bluetooth.

## Orientamento dello schermo



Per un'esperienza di visualizzazione ottimale, le impostazioni di orientamento dello schermo cambiano automaticamente in verticale o in orizzontale a seconda di come si tiene il tablet. È possibile disabilitare la rotazione automatica dello schermo e bloccare la schermata in modalità orizzontale o verticale.

-  **N.B.:** Alcune applicazioni potrebbero non supportare la rotazione automatica dello schermo e sono progettate per funzionare in un solo orientamento.

## Bloccare/sbloccare l'orientamento dello schermo

- 1 Modificare la schermata nell'orientamento desiderato.
- 2 Scorrere dal bordo destro dello schermo per accedere al menu Accessi.
- 3 Toccare **Impostazioni**  → **Schermo**.
- 4 Toccare  per bloccare l'orientamento dello schermo o toccare  per sbloccare l'orientamento dello schermo.

## Regolazione della luminosità dello schermo

- 1 Scorrere dal bordo destro dello schermo per accedere al menu Accessi.
- 2 Toccare **Impostazioni**  → **Schermo** .

- 3 Spostare il cursore su o giù per regolare la luminosità dello schermo.

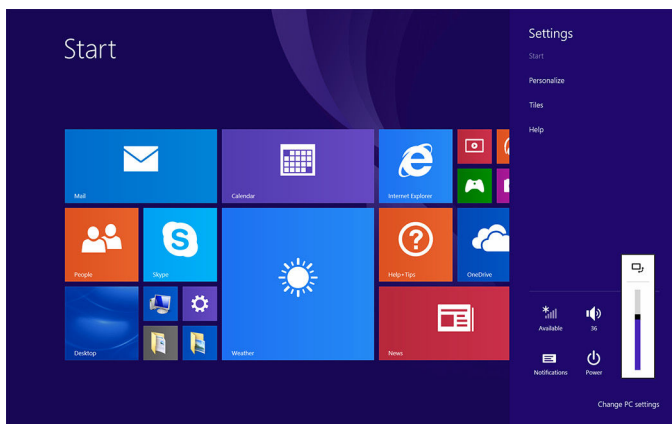



## Regolazione automatica

Per abilitare o disabilitare la regolazione automatica della luminosità dello schermo:

- 1 Scorrere dal bordo destro dello schermo per accedere al menu Accessi.
- 2 Toccare **Impostazioni**  → **Modifica Impostazioni PC** → **PC e dispositivi** → **Accensione e sospensione**.
- 3 Utilizzare il cursore **Regolazione automatica della luminosità dello schermo** per abilitare o disabilitare la regolazione automatica della luminosità dello schermo.

## Sincronizzazione del tablet

Quando si utilizza l'account Microsoft per accedere a dispositivi Windows 8.1, impostazioni quali cronologia del browser, Windows e le impostazioni dell'applicazione, schermata di Start e i file personali vengono sincronizzati automaticamente.

-  **N.B.:** Per eseguire la sincronizzazione i dispositivi devono essere connessi a Internet. Se si sta utilizzando un account locale, passare a un account Microsoft per abilitare la sincronizzazione. Toccare **Impostazioni**  → **Modifica impostazioni PC** → **Account** → **Connetti a un account Microsoft**.

Per personalizzare le impostazioni di sincronizzazione:

- 1 Scorrere dal bordo destro dello schermo per accedere al menu Accessi.
- 2 Toccare **Impostazioni**  → **Modifica impostazioni PC** → **OneDrive** → **Sincronizza impostazioni**.

## Ripristino del sistema operativo

 **ATTENZIONE: Il ripristino del sistema operativo elimina tutti i dati presenti sul disco rigido e rimuove tutti i programmi o i driver installati dopo aver ricevuto il tablet. Se possibile, eseguire il backup dei dati prima di utilizzare questa opzione.**

Questa opzione consente di ripristinare il sistema operativo sul tablet allo stato operativo in cui si trovava quando è stato acquistato il tablet. Utilizzare questa opzione solo se non risponde, si comporta in modo imprevisto o ha altri problemi legati al software.

## Aggiornamento del tablet

 **ATTENZIONE: Si consiglia di eseguire il backup dei dati prima di procedere con l'aggiornamento del tablet.**

L'aggiornamento del tablet ripristina le impostazioni di fabbrica originali di Windows senza eliminare file personali, applicazioni installate da Windows

Store, o impostazioni di personalizzazione. Toccare **Impostazioni**  → **Modifica impostazioni PC** → **Aggiorna e recupera** → **Recupera**.

- 1 Scorrere dal bordo destro dello schermo per accedere al menu Accessi.
- 2 In **Aggiornare il PC senza compromettere i file**, toccare **Guida introduttiva**.
- 3 Leggere l'avviso e toccare **Avanti**.



**N.B.:** Le applicazioni installate dal Windows Store vengono automaticamente reinstallate una volta completato l'aggiornamento. Le applicazioni installate da fonti diverse rispetto a Windows Store vengono rimosse e devono essere installate manualmente.

## Reimpostazione del tablet

 **ATTENZIONE:** Eseguire il backup di tutti i dati necessari prima di procedere.

La reimpostazione del tablet consente di cancellare tutti i dati, compresa la configurazione dell'account, le applicazioni, la musica, le immagini e i file, e ripristina le impostazioni di fabbrica originarie di Windows..

- 1 Scorrere dal bordo destro dello schermo per accedere al menu Accessi.
- 2 Toccare **Impostazioni**  → **Modifica impostazioni PC** → **Aggiorna e recupera** → **Recupera**.
- 3 In **Rimuovere tutti i componenti e reinstallare Windows**, toccare **Guida introduttiva**.
- 4 Leggere l'avviso e toccare **Avanti**.

## Gesti

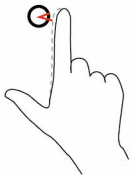
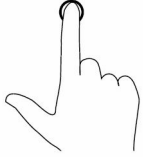
Gesti	Funzioni
<p><b>Tocco</b> Toccare delicatamente lo schermo con la punta del dito.</p> 	<ul style="list-style-type: none"><li>• Selezionare gli elementi sullo schermo, incluse opzioni, voci, immagini e icone.</li><li>• Avviare le applicazioni.</li><li>• Toccare i pulsanti sullo schermo.</li><li>• Immettere testo utilizzando la tastiera su schermo.</li></ul>
<p><b>Toccare e tenere premuto</b> Toccare e tenere premuto il dito sullo schermo.</p> 	<ul style="list-style-type: none"><li>• Visualizzazione di informazioni dettagliate su un elemento.</li><li>• Aprire il menu di contesto di un elemento per l'esecuzione di ulteriori azioni.</li></ul>
<p><b>Trascinare</b></p>	<p>Spostare elementi, quali immagini e icone, all'interno della schermata.</p>

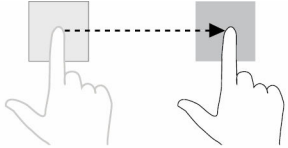
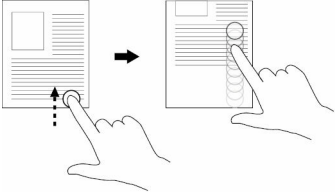
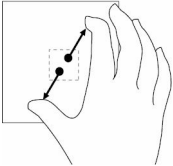
Gesti	Funzioni
<ol style="list-style-type: none"> <li>1 Toccare e tenere premuto il dito su un elemento presente sullo schermo.</li> <li>2 Mantenendo il dito a contatto con lo schermo, spostare la punta del dito nella posizione desiderata.</li> <li>3 Staccare il dito dallo schermo per rilasciare l'elemento nella posizione desiderata.</li> </ol> 	
<p><b>Passaggio di un dito o scorrimento</b></p> <p>Spostare il dito sullo schermo in direzione verticale o orizzontale.</p> 	<ul style="list-style-type: none"> <li>• Scorrere sulla schermata di Start, su pagine Web, elenchi, voci, foto, contatti e così via.</li> <li>• Chiusura di un'applicazione (passando il dito sull'applicazione spostarla nella parte inferiore dello schermo).</li> </ul>
<p><b>Zoom avanti</b></p> <p>Toccare lo schermo con due dita, quindi separarle mantenendole sullo schermo.</p> 	<p>Allargare la visualizzazione di un'immagine o di una pagina Web.</p>
<p><b>Zoom indietro</b></p> <p>Toccare lo schermo con due dita, quindi avvicinarle mantenendole sullo schermo.</p>	<p>Ridurre la visualizzazione di un'immagine o di una pagina Web.</p>

---

**Gesti****Funzioni**

---

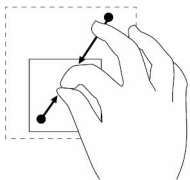
**Rotazione**

Toccare lo schermo con due o più dita, quindi muoverle in senso orario o antiorario.

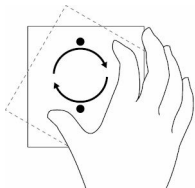

Ruotare un oggetto di 90 gradi

# Tastiere e stilo

---

Il tablet supporta i seguenti accessori che vengono venduti separatamente:

- Tastiera sottile Latitude 11
- Tastiera Latitude 11 con mini stilo Attivo

## Tastiera sottile Latitude 11

### Collegamento del tablet

- 1 Aprire lo sportello sulla tastiera e impostare l'angolo di inclinazione desiderato.

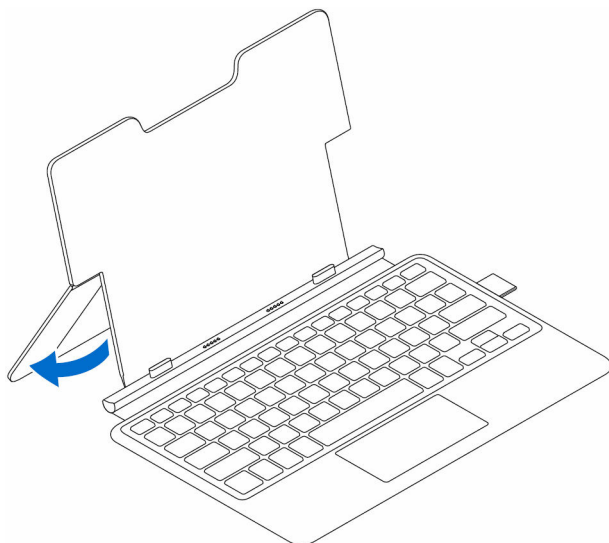

- 2 Allineare le linguette nell'alloggiamento di espansione della tastiera agli slot sul tablet e inserire il tablet nell'alloggiamento di espansione della tastiera.

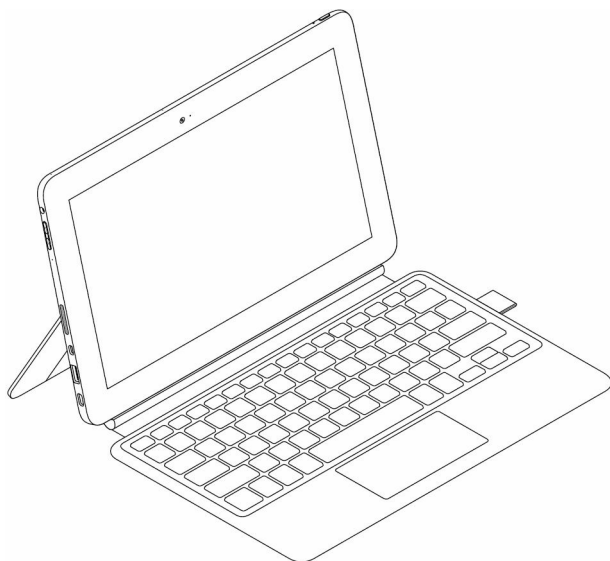
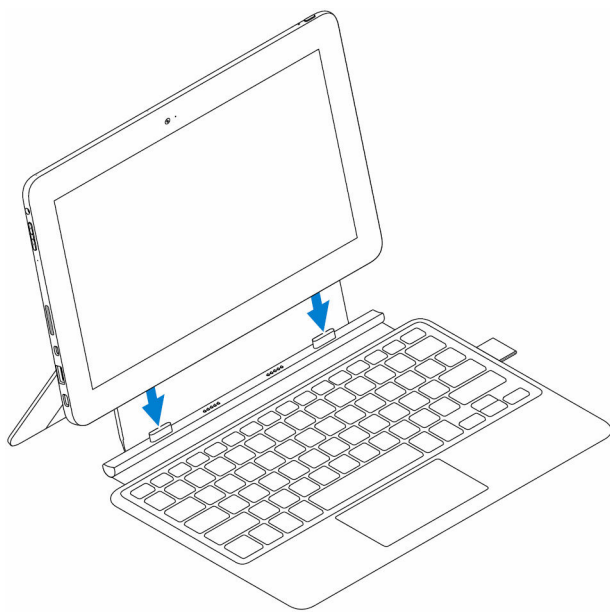

## Scollegare il tablet

Afferrare la tastiera, sollevare e sbloccare il tablet dalla tastiera.

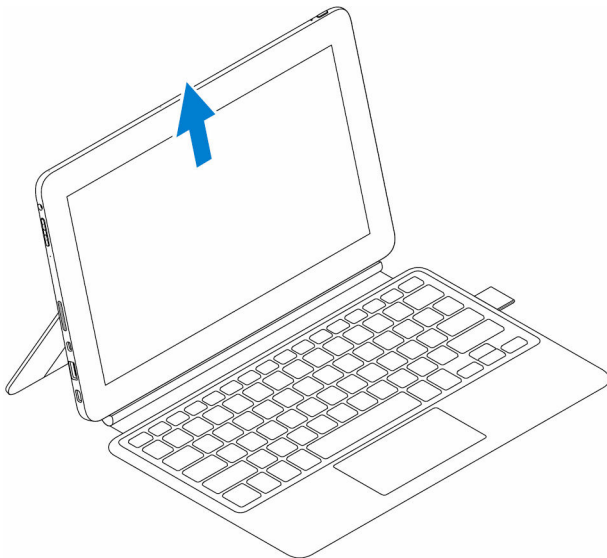

## Inclinazione

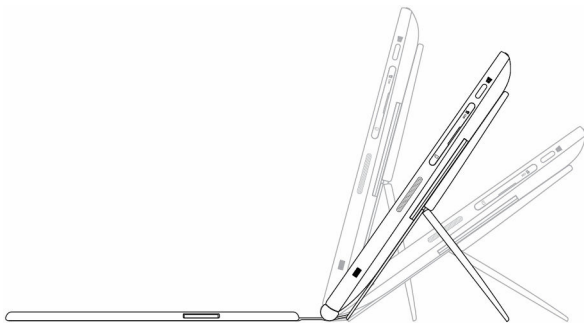

## Supporto stilo Attivo Dell

 **N.B.:** Il supporto dello stilo contiene lo stilo Attivo Dell che viene venduto separatamente. Riporre qui lo stilo Dell Attivo dopo l'uso.

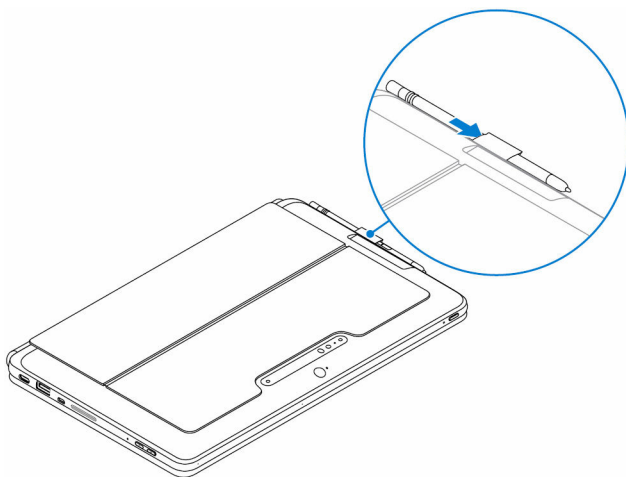

# Tastiera Latitude 11

## Caratteristiche

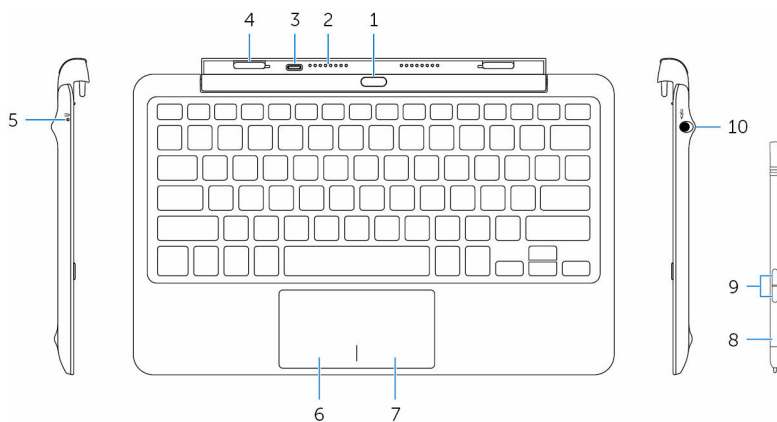

---

### Caratteristica

---

- |    |                               |  |
|----|-------------------------------|--|
| 1. | Pulsante Scollega             | Premere per disinserire il tablet.   |
| 2. | Piedini<br>dell'alloggiamento | Consente al tablet di comunicare con la tastiera quando è inserito nell'alloggiamento di espansione. |

---

## Caratteristica

---

- |     |   |  |
|-----|---|--|
| 3.  | Porta dell'adattatore di alimentazione (USB tipo C) | Consente di collegare un adattatore di alimentazione per ricaricare la tastiera quando il tablet non è inserito nell'alloggiamento di espansione.  |
| 4.  | Slot di espansione (2)                              | Consente il fissaggio al tablet.   |
| 5.  | Indicatore dello stato di carica della tastiera     | Indica lo stato di carica della tastiera.<br> <b>N.B.:</b> L'indicatore dello stato di carica della tastiera si accende per 2 secondi quando l'adattatore di alimentazione è collegato alla tastiera. |
|     | Bianco fisso  | L'adattatore di alimentazione è collegato e la tastiera è in carica.   |
|     | Spento  | La tastiera è completamente carica o l'adattatore di alimentazione non è collegato.  |
| 6.  | Area per clic con pulsante sinistro del mouse       | Premere per fare clic con il pulsante sinistro del mouse.  |
| 7.  | Area per clic con pulsante destro del mouse         | Premere per fare clic con il pulsante destro del mouse.  |
| 8.  | Mini stilo Attivo                                   | Consente di disegnare, scrivere un testo ed eseguire le funzioni di base del mouse.  |
| 9.  | I pulsanti dello stilo (2)                          | Personalizzare questi pulsanti per l'esecuzione di funzioni come ad esempio fare clic con il pulsante destro del mouse, disegnare, sottolineare, scrivere, cancellare e così via.  |
| 10. | Custodia stilo                                      | Consente di ricaricare il mini stilo Attivo. Conservare qui il mini stilo Attivo dopo l'uso.   |

## Collegamento del tablet

- 1 Aprire il cardine nell'alloggiamento di espansione della tastiera.

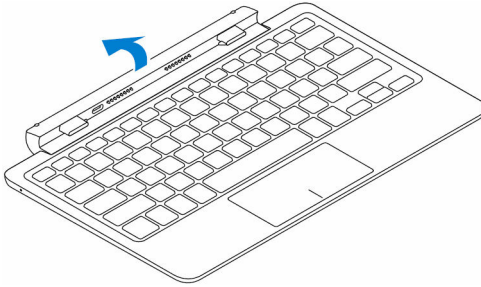

- 2 Collegare il tablet all'alloggiamento di espansione della tastiera.

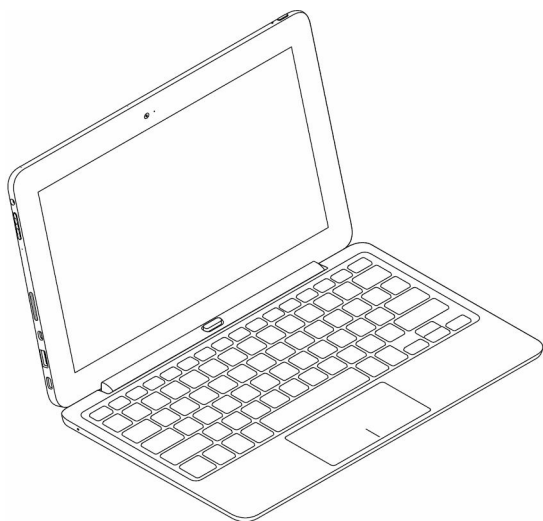
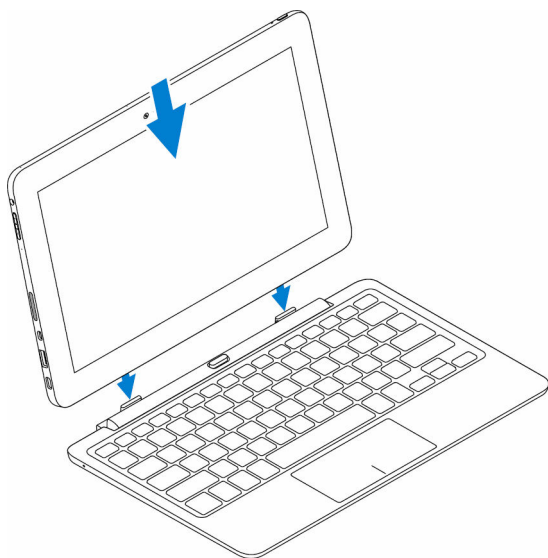

## Scollegare il tablet

Tenere premuto il pulsante di disinserimento per rilasciare il tablet e sollevarlo dalla tastiera.

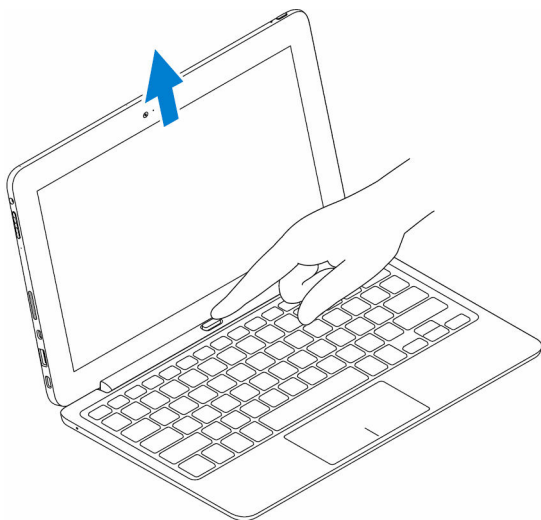

## Ricarica della tastiera

Per ricaricare la tastiera collegare l'adattatore di alimentazione alla porta di ricarica sul tablet o alla porta di ricarica nell'alloggiamento di espansione della tastiera.



**N.B.:** Se la tastiera non è stata ricaricata per un lungo periodo di tempo, si consiglia di ricaricarla collegando direttamente l'adattatore di alimentazione all'alloggiamento di espansione della tastiera.

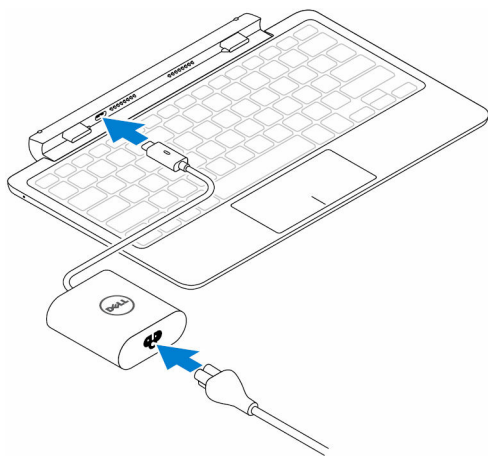
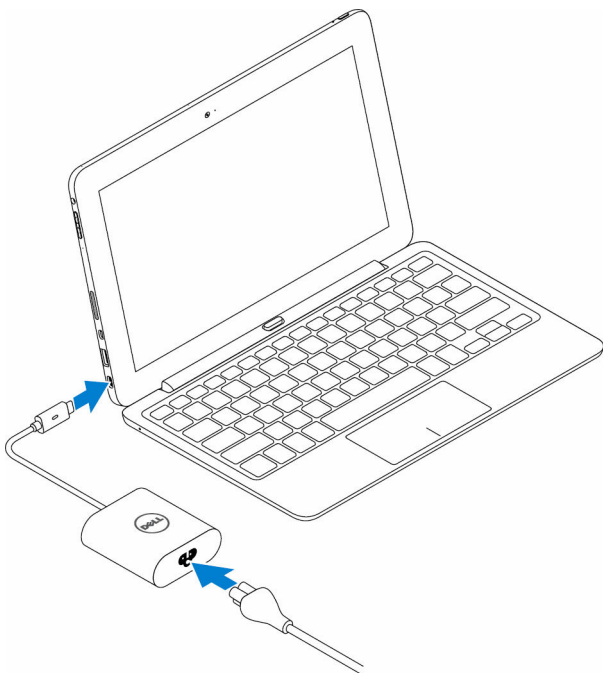



## Uso del mini stilo Attivo

Il mini stilo Attivo supporta funzionalità come il rilevamento al passaggio e alla pressione. È possibile utilizzare il mini stilo Attivo per disegnare forme,

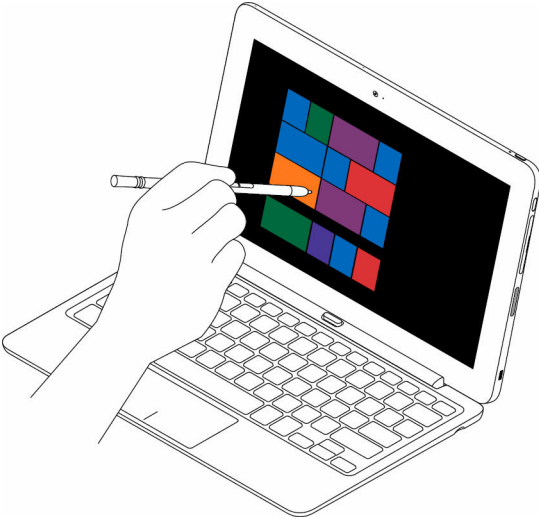
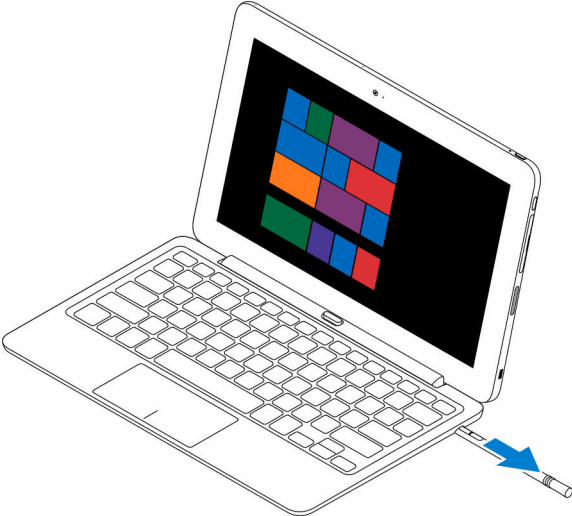
selezionare un testo, voltare una pagina e così via. È anche possibile premere i pulsanti sul lato del mini stilo Attivo per l'esecuzione di diverse attività.

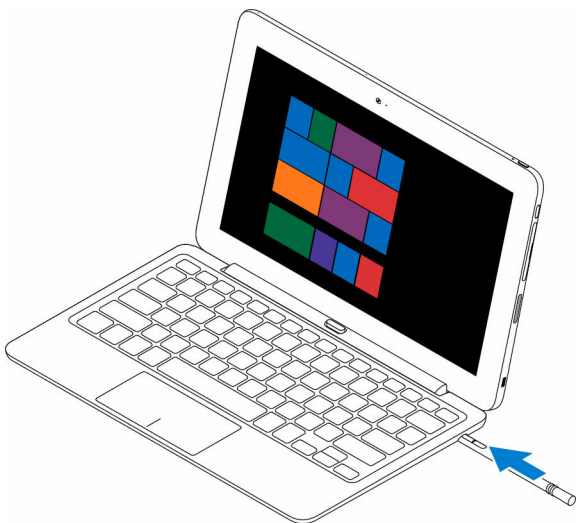



 **N.B.:** Un mini stilo Attivo completamente carico può essere utilizzato per almeno 40 minuti.

I pulsanti sul mini stilo Attivo possono essere personalizzati con funzioni quali:

- Pulsante della penna (funzione predefinita)
- Cancellazione (funzione predefinita)
- Pagina precedente
- Pagina seguente
- Copia
- Incolla
- Annulla
- Ripeti
- Disable (Disattiva)

 **N.B.:** Per personalizzare i pulsanti, scaricare e installare il driver **pannello di controllo della penna attiva** dal sito Web di supporto. Per maggiori informazioni, consultare [www.dell.com/support/drivers](http://www.dell.com/support/drivers).

## Ricarica del mini stilo Attivo

Inserire il mini stilo Attivo nell'apposita custodia per ricaricarlo. Il mini stilo Attivo viene caricato al 90% in 4 secondi e al 100% in 25 secondi.

 **N.B.:** Per ricaricare il mini stilo Attivo, il tablet deve essere inserito nell'alloggiamento di espansione e acceso.

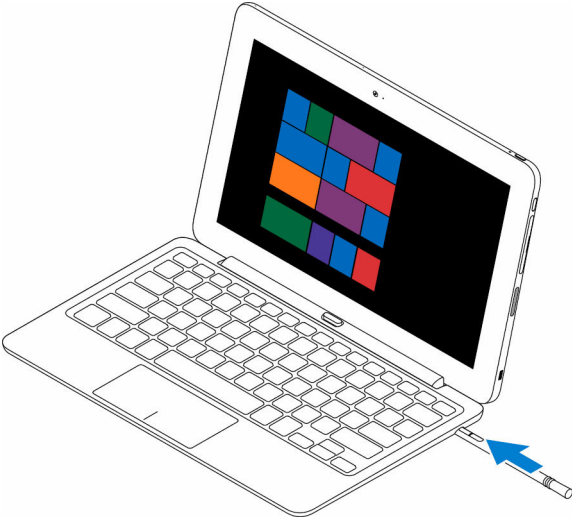

# Inserimento del programma di installazione del BIOS

---

## Con la tastiera

- 1 Collegare il tablet all'alloggiamento di espansione della tastiera o collegare una tastiera USB abilitata al tablet.
- 2 Premere l'Accensione per accendere il computer.
- 3 Quando viene visualizzato il logo Dell, premere F2.

## Senza tastiera

- 1 Premere l'Accensione per accendere il computer.
- 2 Tenere premuto il pulsante Volume su quando viene visualizzato il logo Dell sulla schermata.
- 3 Quando viene visualizzato il menu di selezione di avvio F12, selezionare **Configurazione del BIOS** utilizzando il pulsante per aumentare il volume.
- 4 Premere il pulsante di diminuzione del volume per accedere al programma di configurazione del BIOS.

# Specifiche

---

## Dimensioni e peso:

---

	<b>Latitude 5175</b>	<b>Latitude 5179</b>
Spessore	10,78 mm (0,42 pollici)	14,32 mm (0,56 pollici)
Larghezza	279,78 mm (11,01 pollici)	279,76 mm (11,01 pollici)
Altezza	176,80 mm (6,96 pollici)	176,83 mm (6,96 pollici)
Peso (minimo)	0,71 Kg (1,56 libbre)	0,76 Kg (1,67 libbre)

---

## Informazioni di sistema:

---

Processore	Processore Intel Core m di sesta generazione
Sistema operativo	<ul style="list-style-type: none"><li>• Windows 8.1</li><li>• Windows 10</li></ul>
RAM	LPDDR3

---

## Archiviazione:

---

Tipo	<ul style="list-style-type: none"><li>• Unità a stato solido da 128 GB</li><li>• Unità a stato solido da 256 GB</li><li>• Unità a stato solido da 512 GB</li><li>• Unità con crittografia automatica da 256 GB</li></ul>
------	--

---

## Memoria:

---

Tipo	LPDDR3
Velocità	1600 MHz
Configurazioni supportate	4 GB e 8 GB

---

---

**Porte e connettori:**

---

Audio	Una porta auricolare (cuffia/ microfono combinati)
HDMI	Una porta micro-HDMI
Scheda microSD	Uno slot per schede microSD
Scheda micro-SIM	Uno slot per schede micro-SIM (opzionale)
Porta USB 3.0	Una porta USB 3.0
Porta USB tipo C	Una porta USB tipo C che supporta la fornitura di alimentazione e USB 3.0

---

**Comunicazioni:**

---

Connessione di rete senza fili	802.11ac dual band
Bluetooth	Bluetooth 4.1 a basso consumo energetico
Intel WiDi	Supportata
NFC	<ul style="list-style-type: none"><li>• Latitude 5175 - opzionale</li><li>• Latitude 5179 - fornita con il sistema</li></ul>

---

**Controller video:**

---

Tipo	Scheda grafica Intel HD 515
------	-----------------------------

---

**Schermo:**

---

Tipo	Full HD 10,8 pollici
Risoluzione	1920 x 1080
Formato	16:9
Luminosità	360 nit
Angolo di visualizzazione	80 gradi
Rapporto contrasto	<ul style="list-style-type: none"><li>• 800:1 (minimo)</li><li>• 1000:1 (tipico)</li></ul>

---

**Schermo:**

---

Intensità del colore 8 bit

---

**Sicurezza:**

---

Letto di impronte digitali Supportato solo su Latitude 5179

Letto di Smart Card Supportato solo su Latitude 5179

---

**Fotocamera:**

---

	<b>Fotocamera frontale</b>	<b>Fotocamera posteriore</b>
Tipo	5 MP - fuoco fisso	Messa a fuoco automatica da 8 MP
Risoluzione		
Fermo immagine	Fino a 5 MP	Fino a 8 MP
Video	Fino a (1920x1080) pixel FHD	Fino a (1920x1080) pixel FHD
Angolo di visualizzazione	Da 63 a 66 gradi	Da 63 a 66 gradi

---

**Adattatore di alimentazione:**

---

Tensione d'ingresso 100 V c.a.–240 V c.a.

Frequenza d'entrata 50 Hz-60 Hz

Corrente di ingresso 1,30 A

Corrente di uscita 2,0 A/1,5 A

Tensione nominale di uscita 5 V c.c. /20 V c.c.

Intervallo di temperatura:

    In funzione Da 0 °C a 40 °C (da 32 °F a 104 °F)

    Archiviazione Da -40 °C a 70 °C (da -40 °F a 158 °F)

---

**Requisiti ambientali:**

---

Intervallo di temperatura:

    In funzione Da 0 °C a 35 °C (da 32 °F a 95 °F)

---

**Requisiti ambientali:**

---

A riposo	Da -40 °C a 65 °C (da -40°F a 149 °F)
Umidità relativa (massima):	
In funzione	Dal 10% al 90% (senza condensa)
A riposo	Dal 5% al 95% (senza condensa)
Altitudine (massima, senza pressione):	
In funzione	Da -15,20 a 3048 m (da -50 piedi a 10.000 piedi)
Archiviazione	Da -15,20 a 10.668 m (da -50 piedi a 35.000 piedi)

---

**Tastiera:****Tastiera sottile  
Latitude 11****Tastiera Latitude 11**

---

## Dimensioni:

Larghezza	357,70 mm (14,08 pollici)	279,20 mm (10,99 pollici)
Profondità	277,90 mm (10,94 pollici)	174,62 mm (6,87 pollici)
Spessore	5,40 mm (0,21 pollici)	9,70 mm (0,38 pollici)
Peso	0,498 Kg (1,10 libbre)	0,73 Kg (1,61 libbre)
Caratteristiche	<ul style="list-style-type: none"><li>• Retroilluminazione</li><li>• Tasti tattili</li><li>• Touchpad</li><li>• Supporto per i polsi</li></ul>	<ul style="list-style-type: none"><li>• Retroilluminazione</li><li>• Tasti tattili</li><li>• Touchpad</li><li>• Supporto per i polsi</li></ul>

# Risoluzione dei problemi

---

## Batteria

Problemi	Possibili cause	Possibili soluzioni
La batteria non si carica	I collegamenti del cavo potrebbero essere allentati.	<ol style="list-style-type: none"><li>1 Controllare i connettori del cavo e l'adattatore di alimentazione per garantire la corretta connettività.</li><li>2 Verificare che la presa a muro sia funzionante collegando un altro dispositivo.</li><li>3 Controllare l'indicatore sul cavo dell'adattatore di alimentazione.</li><li>4 Accertarsi che si stia utilizzando l'adattatore di alimentazione fornito con il tablet.</li><li>5 Scollegare l'adattatore di alimentazione e collegarlo nuovamente dopo circa 10 secondi.</li></ol>
	La temperatura del tablet è inferiore a 0 °C (32 °F) o superiore a 35 °C (95 °F).	Caricare la batteria a una temperatura ambiente tra 0 °C e 35 °C (da 32 °F a 95 °F).
	La batteria o l'adattatore di alimentazione è danneggiato.	Contattare Dell. Consultare <a href="#">Come contattare Dell.</a>
La batteria non si carica quando il livello di carica della batteria è tra il 95% e il 99%	La batteria è in modalità di manutenzione per prolungare la durata della batteria.	<ul style="list-style-type: none"><li>• Lasciare che la batteria si esaurisca fino a quando il livello di carica</li></ul>

La batteria si scarica rapidamente anche quando il tablet è in modalità di standby

Se il tablet non è nel raggio di una rete a cui può connettersi, continua a inviare segnali per individuare una stazione di base e ciò consuma la batteria.

scende al di sotto del 95 %.

- Riavviare il tablet. Consultare [Spegnimento del tablet](#) e [Accensione del tablet](#).
- Spegnerne temporaneamente il tablet.
- Spostare il tablet nel raggio di una rete a cui è in grado di connettersi oppure spegnere temporaneamente la connessione senza fili sul tablet.
- Disattivare la connessione di rete senza fili o la banda larga mobile quando non si trovano nel raggio di eventuali reti senza fili.
- Attivare la modalità aereo.

I valori del livello di carica della batteria non sono precisi

La batteria è completamente carica (la carica della batteria è al 100%) ma l'indicatore di stato di carica della batteria è acceso

Caricare il tablet fino a quando la batteria è completamente carica, quindi utilizzarlo fino a quando la batteria si scarica completamente e il tablet si spegne. Ciò ricalibra il valore di carica della batteria.

## Rete

### Problemi

Nessuna connessione senza fili

### Possibili cause

La connessione di rete senza fili non è abilitata.

### Possibili soluzioni

Verificare che la radio senza fili sia accesa. Vedere [Attivazione o](#)

		<a href="#">disattivazione della modalità senza fili.</a>
	La connessione di rete senza fili è oltre l'intervallo consentito.	Provare ad avvicinarsi al punto di accesso senza fili.
Lente connessioni a Internet	Il segnale non è sufficientemente forte.	Contattare il fornitore di servizi Internet (ISP).
Impossibile associare con un dispositivo Bluetooth		<ul style="list-style-type: none"> <li>• Assicurarsi che il Bluetooth sia attivo sia sul tablet che sul dispositivo che si sta tentando di associare.</li> <li>• Accertarsi che siano nel raggio Bluetooth.</li> </ul>

## Touchscreen

<b>Problemi</b>	<b>Possibili cause</b>	<b>Possibili soluzioni</b>
Lo schermo a sfioramento risponde lentamente o non correttamente	<ul style="list-style-type: none"> <li>• Lo schermo è sporco.</li> <li>• Un coperchio di protezione può impedire al tablet di riconoscere gli input.</li> </ul>	Inumidire un panno morbido e privo di lanugine con acqua o un detergente per schermi e pulire la superficie del tablet fino a quando non è pulita. Non far penetrare l'acqua del panno nelle porte del tablet e nei pulsanti.

## Tablet

<b>Problemi</b>	<b>Possibili cause</b>	<b>Possibili soluzioni</b>
Il tablet non si accende	La batteria è completamente scarica.	<ul style="list-style-type: none"> <li>• Caricare il tablet per almeno 4 ore.</li> <li>• Tenere premuta l'Accensione per 2 secondi e attendere 8 secondi per vedere</li> </ul>

Tablet non si spegne

se viene visualizzato il logo Dell.

- Tenere premuta l'Accensione per 15 secondi per la reimpostazione a freddo del tablet.

Il tablet si blocca

Tenere premuta l'Accensione per 15 secondi per forzare lo spegnimento del tablet.

Tenere premuta l'Accensione per 25 secondi per sbloccare il tablet. Premere l'Accensione per 2 secondi e attendere 1 minuto per visualizzare il logo Dell.

Il tablet non risponde o si comporta in modo imprevisto

- Riavviare il tablet. Consultare [Spegnimento del tablet](#) e [Accensione del tablet](#).
- Aggiornare il tablet. Consultare [Ripristino del sistema operativo](#).

Il tablet non può avviarsi in Windows

Contattare il servizio di supporto tecnico di Dell. Visitare il sito Web **[www.dell.com/support](http://www.dell.com/support)**.

Il software o una funzionalità non funziona come previsto

Gli aggiornamenti software possono essere scaricati nello sfondo. Riavviare il tablet.

# Stilo

## Problemi

Lo stilo non funziona

## Possibili cause

Lo stilo non è carico

## Possibili soluzioni

- Caricare il mini stilo Attivo Dell inserendolo nell'apposita custodia per 10 secondi con il tablet inserito nell'alloggiamento di espansione e in uso.
- Ricollocare la batteria sullo stilo Attivo Dell.

# Come ottenere assistenza

---

## Risorse di Self-Help

È possibile richiedere informazioni e assistenza su prodotti e servizi Dell mediante l'utilizzo delle seguenti risorse Self-help:

Informazioni sui prodotti e i servizi Dell

[www.dell.com](http://www.dell.com)

App Guida e Supporto tecnico Dell



App Guida



Accesso alla Guida

In Windows Search, digitare **Guida e supporto tecnico**, quindi premere **Invio**.

Guida in linea per il sistema operativo

[www.dell.com/support/windows](http://www.dell.com/support/windows)  
[www.dell.com/support/linux](http://www.dell.com/support/linux)

Informazioni sulla risoluzione dei problemi, sui manuali utente, sulle istruzioni di installazione, sulle specifiche di prodotto, sul blog assistenza tecnica, sui driver, sugli aggiornamenti software e così via

[www.dell.com/support](http://www.dell.com/support)

Scopri il sistema operativo, l'installazione e l'uso del computer, il backup dei dati, la diagnostica e così via.

Vedere *Me and My Dell* all'indirizzo Web [www.dell.com/support/manuals](http://www.dell.com/support/manuals).

# Come contattare Dell

---

Per contattare Dell per problemi relativi alla vendita, al supporto tecnico o al servizio clienti:

- 1 Accedere al sito Web **[www.dell.com/contactdell](http://www.dell.com/contactdell)**.
- 2 Verificare il proprio Paese nel menu a discesa **Scegli un Paese** nella parte inferiore della pagina.
- 3 Selezionare il collegamento appropriato dell'assistenza o del supporto in base alle proprie necessità o scegliere la modalità più comoda per contattare Dell.

Dell fornisce numerose opzioni di servizio e assistenza online e telefoniche. La disponibilità varia in base al Paese e al prodotto, e alcuni servizi potrebbero non essere disponibili nella propria area.



**N.B.:** Se non si dispone di una connessione Internet attiva, è possibile trovare i recapiti sulla fattura di acquisto, sulla distinta di imballaggio, sulla fattura o sul catalogo dei prodotti Dell.

