



Latitude 5175/5179

Panduan Pengguna

Model Komputer: Latitude 5175/5179
Model Resmi: T04E
Tipe Resmi: T04E001



Catatan, perhatian, dan peringatan

-  **CATATAN:** CATATAN menunjukkan informasi penting yang akan membantu Anda menggunakan tablet dengan lebih baik lagi.
 -  **PERHATIAN:** PERHATIAN menunjukkan kemungkinan terjadinya kerusakan pada perangkat keras atau hilangnya data, dan memberitahu Anda mengenai cara menghindari masalah tersebut.
 -  **PERINGATAN:** PERINGATAN menunjukkan potensi kerusakan harta benda, cedera pribadi, atau kematian
-

Copyright © 2015 Dell Inc. Hak cipta dilindungi undang-undang. Produk ini dilindungi oleh undang-undang hak cipta dan hak atas kekayaan intelektual di AS dan internasional. Dell™ dan logo Dell merupakan merek dagang dari Dell Inc. di Amerika Serikat dan/atau yurisdiksi lain. Seluruh merek dan nama lainnya yang disebutkan di sini dapat merupakan merek dagang perusahaannya masing-masing.

Daftar Isi

Fitur tablet.....	6
Menyiapkan tablet Anda.....	11
Mengisi daya tablet Anda.....	11
Menghidupkan tablet Anda.....	12
Memasukkan kartu micro-SIM.....	13
Melepaskan kartu micro-SIM.....	13
Memasukkan kartu microSD.....	14
Melepaskan kartu microSD.....	15
Menggunakan headset.....	16
Menggunakan tablet Anda.....	18
Mematikan tablet Anda.....	18
Menggunakan tombol daya pada layar Start (Mulai).....	18
Menggunakan menu Charm.....	18
Menggunakan tombol daya.....	18
Mematikan layar.....	18
Menggunakan menu Charm.....	18
Menggunakan tombol daya.....	19
Layar Start (Mulai).....	19
Wi-Fi.....	19
Menghidupkan atau mematikan Wi-Fi.....	19
Menghubungkan ke jaringan.....	19
Pengaturan broadband seluler.....	20
Menghidupkan atau mematikan broadband seluler.....	20
Menghubungkan ke jaringan.....	20
Bluetooth.....	20
Menghidupkan atau mematikan Bluetooth.....	20
Menyandingkan dengan perangkat yang diaktifkan Bluetooth.....	20
Orientasi layar.....	21

Mengunci/membuka kunci orientasi layar.....	21
Menyesuaikan kecerahan layar.....	22
Penyesuaian otomatis.....	22
Menyinkronkan tablet Anda.....	22
Memulihkan sistem operasi Anda.....	23
Menyegarkan tablet Anda.....	23
Mengatur ulang tablet Anda.....	24
Gerakan.....	24

Keyboard dan Pena..... 27

Keyboard Ramping Latitude 11.....	27
Menyambungkan tablet Anda.....	27
Melepaskan sambungan tablet Anda.....	29
Kemiringan.....	29
Dudukan Pena Aktif Dell.....	29
Keyboard Latitude 11.....	30
Fitur.....	30
Menyambungkan tablet Anda.....	31
Melepaskan sambungan tablet Anda.....	32
Mengisi daya keyboard.....	33
Menggunakan Pena Aktif mini.....	34
Mengisi daya Pena Aktif mini.....	36

Memasuki program konfigurasi BIOS..... 38

Dengan keyboard.....	38
Tanpa keyboard.....	38

Spesifikasi..... 39

Pemecahan Masalah.....	43
Baterai.....	43
Jaringan.....	44
Layar Sentuh.....	45
Tablet.....	45
Pena.....	47
Mendapatkan bantuan	48
Sumber daya bantuan mandiri.....	48
Menghubungi Dell.....	49
Menemukan Tag Servis atau Kode Servis Ekspres Anda....	50

Fitur tablet

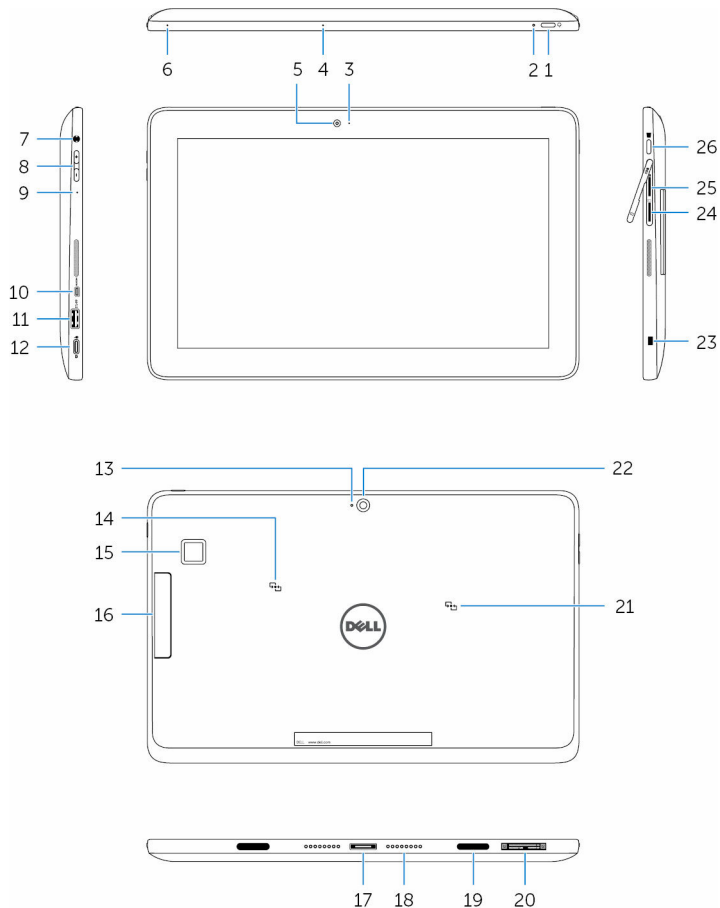

Fitur

1. Tombol Daya

- Tekan dan tahan selama 2 detik untuk menghidupkan tablet jika tablet dimatikan.
- Tekan untuk menghidupkannya jika dalam keadaan tidur.
- Tekan untuk mematikan layar.



CATATAN: Tekan tombol Daya dan tombol Windows bersama-sama untuk mengakses menu kunci/logout.



CATATAN: Tablet dapat dikonfigurasi untuk mengaktifkan bunyi bip selama penyalaan. Untuk mengaktifkan fitur ini, masuklah ke program pengaturan BIOS, dan di bawah **Post Behavior (Perilaku Post)** pilih **Enable Sign of Life Indication (Aktifkan Tanda Indikasi Hidup)**. Untuk informasi selengkapnya, lihat [Memasuki program pengaturan BIOS](#).

2. Lampu status daya dan isi daya baterai

Putih solid

Adaptor daya disambungkan dan tablet sedang diisi daya.

Kuning

Tablet dijalankan dengan baterai dan daya baterai tersebut kurang dari 10%.



CATATAN: Jika Anda menghidupkan tablet ketika isi daya baterai sangat rendah, lampu status berkedip dalam warna kuning dalam urutan tiga siklus hidup/mati menunjukkan bahwa tablet tersebut tidak dapat dihidupkan dengan level daya tersebut.

Mati

- Adaptor daya disambungkan dan baterai terisi penuh.
- Tablet dijalankan dengan baterai dan daya baterai tersebut lebih dari 5%.
- Tablet dalam keadaan siaga atau dimatikan.

3. Lampu status kamera

Menyala ketika kamera sedang digunakan.

4. Mikrofon

Menyediakan input suara untuk perekaman audio, panggilan suara, dan sebagainya.

Fitur

- | | | |
|-----|---|--|
| 5. | Kamera depan | Memungkinkan Anda untuk melakukan obrolan video, menangkap foto, dan merekam video. |
| 6. | Mikrofon | Menyediakan input suara untuk perekaman audio, panggilan suara, dan sebagainya. |
| 7. | Port headset | Menyambungkan headphone, mikrofon, atau gabungan headphone dan mikrofon (headset). |
| 8. | Tombol kontrol volume (2) | Tekan untuk meningkatkan atau menurunkan volume. |
| 9. | Mikrofon | Menyediakan input suara untuk perekaman audio, panggilan suara, dan sebagainya. |
| 10. | Port Micro-HDMI | Menyambungkan TV atau perangkat lain yang mendukung HDMI-in. Menyediakan output video dan audio. |
| 11. | Port USB 3.0 | Menyambungkan periferal seperti perangkat penyimpanan, printer, dan sebagainya. |
| 12. | Port USB 3.0 dan adaptor daya (USB-C) | Menyambungkan adaptor daya untuk memberi daya ke tablet Anda dan mengisi daya baterai. Menyambungkan perangkat periferal seperti perangkat penyimpanan, printer, display, dan sebagainya. |
| | |  CATATAN: Diperlukan pengonversi yang sesuai (dijual terpisah) untuk menyambungkan perangkat USB standar, perangkat HDMI, dan perangkat DisplayPort. |
| 13. | Mikrofon | Menyediakan input suara untuk perekaman audio, panggilan suara, dan sebagainya. |
| 14. | Area sensor NFC | Memungkinkan perangkat yang mendukung NFC untuk berkomunikasi dengan tablet Anda. <ul style="list-style-type: none">• Latitude 5175 - opsional• Latitude 5179 - dikirimkan dengan sistem |
| 15. | Pembaca sidik jari (Latitude 5179 saja) | Tekan jari Anda pada pembaca sidik jari untuk log in ke tablet. Pembaca sidik jari |

Fitur

memungkinkan tablet Anda mengenali sidik jari Anda sebagai kode akses.



CATATAN: Anda harus mengonfigurasi pembaca sidik jari untuk mendaftarkan sidik jari Anda dan memberikan akses.

- | | |
|---|--|
| 16. Pembaca kartu pintar (Latitude 5179 saja) | Masukkan kartu pintar Anda ke dalam pembaca untuk log in ke tablet. Pembaca kartu pintar digunakan untuk otentikasi pengguna. |
| 17. Konektor docking | Memungkinkan penempatan ke stasiun dock. |
| 18. Pin docking | Memungkinkan penempatan ke dock keyboard. |
| 19. Slot docking (2) | Memungkinkan penempatan ke dock keyboard. |
| 20. Label Tag Layanan | Menyediakan Tag Servis dan Kode Layanan Ekspres yang diperlukan untuk menghubungi Dell. |
| 21. Area sensor NFC (Latitude 5179 saja) | Memungkinkan perangkat yang mendukung NFC untuk berkomunikasi dengan tablet Anda. |
| 22. Kamera belakang | Memungkinkan Anda untuk melakukan obrolan video, menangkap foto, dan merekam video. |
| 23. Slot kabel keamanan | Menyambungkan kabel keamanan untuk mencegah gerakan yang tidak diizinkan dari tablet Anda. |
| 24. Slot kartu micro-SIM | Masukkan kartu micro-SIM untuk menyambungkan ke jaringan broadband seluler. |
| 25. Slot kartu microSD | Masukkan kartu microSD untuk memperluas kapasitas penyimpanan. Tablet Anda mendukung kartu microSD dengan kapasitas hingga 128 GB. |
| 26. Tombol Windows | <ul style="list-style-type: none">• Tekan untuk membuka menu Start (Mulai) atau layar Start (Mulai) Windows. |

Fitur

- Tekan untuk akses cepat ke aplikasi yang baru saja digunakan atau layar yang baru saja digunakan.
- Tekan tombol Windows + Daya untuk mengaktifkan fungsi Ctrl+Alt+Del.

Menyiapkan tablet Anda



PERINGATAN: Sebelum Anda memulai prosedur mana pun dalam bagian ini, bacalah informasi keselamatan yang dikirimkan bersama tablet Anda. Untuk informasi praktik terbaik tambahan, buka www.dell.com/regulatory_compliance.

Mengisi daya tablet Anda



PERHATIAN: Lakukan pengisian data baterai pada suhu ruangan sebesar 0 °C hingga 35 °C (32 °F hingga 95 °F).



PERHATIAN: Gunakan hanya adaptor daya yang disertakan untuk mengisi daya tablet Anda. Menggunakan adaptor daya atau kabel daya yang tidak resmi dapat menyebabkan kerusakan parah pada tablet Anda.



CATATAN: Baterai mungkin tidak terisi penuh saat Anda membuka kemasan tablet Anda.

- 1 Sambungkan kabel daya ke adaptor daya.
- 2 Sambungkan adaptor daya ke port adaptor daya pada tablet.

- 3 Sambungkan adaptor daya ke stopkontak listrik dan isi daya tablet sampai baterai terisi penuh.

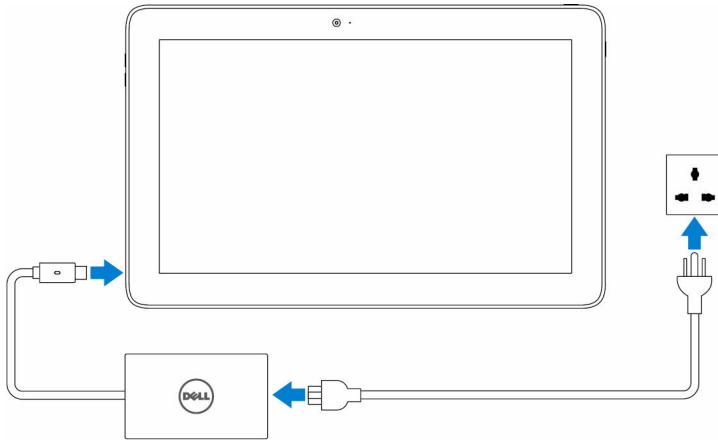

-  **CATATAN:** Baterai yang benar-benar habis akan membutuhkan waktu hingga 3 jam hingga bisa terisi penuh ketika tablet Anda tidak digunakan.

Menghidupkan tablet Anda

Ketika Anda menghidupkan tablet untuk pertama kalinya, Anda harus menyelesaikan penyiapan Windows untuk mulai menggunakan tablet Anda. Untuk informasi lainnya, lihat Panduan Memulai Cepat yang dikirimkan bersama tablet Anda.

- 1 Tekan dan tahan tombol daya selama 2 detik untuk menghidupkan tablet Anda.
Layar kunci ditampilkan.
- 2 Gesek ke atas dari bagian bawah display untuk beralih ke layar login.
- 3 Masukkan kata sandi untuk log in ke Windows.

-  **CATATAN:** Jika layar login tidak diaktifkan, layar Start (Mulai) ditampilkan setelah layar kunci.

Tablet siap digunakan setelah layar Start (Mulai) Windows ditampilkan.

Memasukkan kartu micro-SIM

- 1 Buka penutup slot dan cari lokasi slot kartu micro-SIM.

△ PERHATIAN: Pastikan bahwa kartu micro-SIM disejajarkan seperti yang ditunjukkan pada gambar.

- 2 Masukkan kartu micro-SIM ke dalam slot kartu sampai kartu terkunci ke tempatnya.
- 3 Tutup penutup slot.

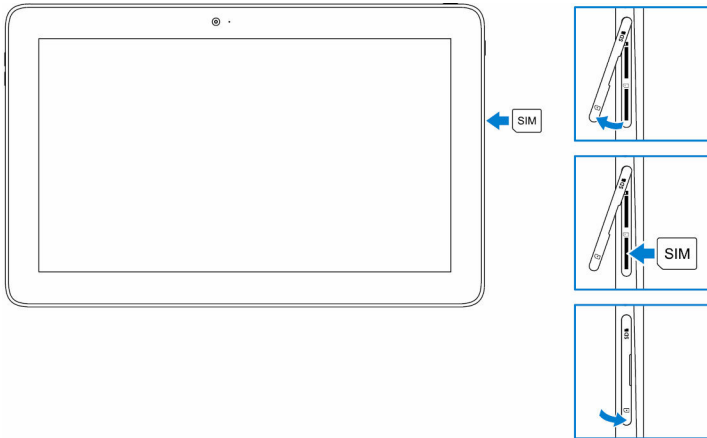

Melepaskan kartu micro-SIM

△ PERHATIAN: Melepaskan kartu micro-SIM ketika sedang digunakan dapat menyebabkan kehilangan data atau menyebabkan kesalahan aplikasi.

- 1 Buka penutup slot.
- 2 Tekan kartu micro-SIM ke dalam dan lepaskan. Kartu micro-SIM akan menyembul.
- 3 Geser kartu micro-SIM keluar dari slotnya.

4 Tutup penutup slot.

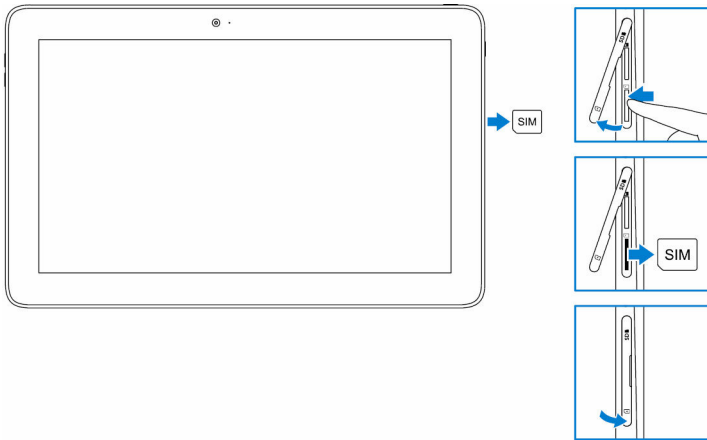

Memasukkan kartu microSD

1 Buka penutup slot dan cari lokasi slot kartu microSD.

△ PERHATIAN: Pastikan bahwa kartu microSD sejajarkan seperti yang ditunjukkan pada gambar.

2 Masukkan kartu microSD ke dalam slot kartu sampai kartu terkunci ke tempatnya.

3 Tutup penutup slot.

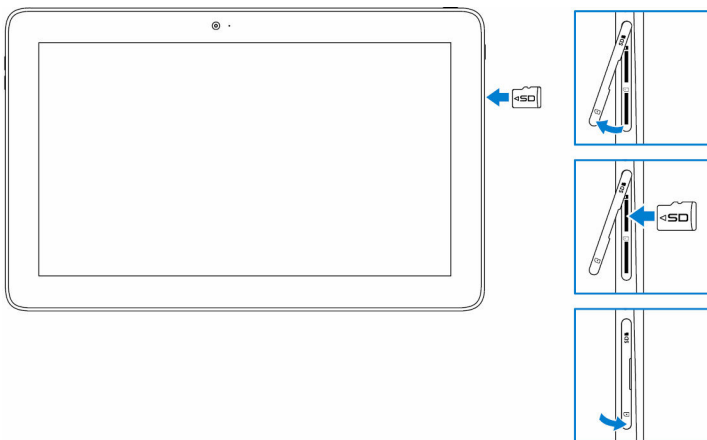

Melepaskan kartu microSD

 **PERHATIAN:** Melepaskan kartu microSD ketika sedang digunakan dapat menyebabkan kehilangan data atau menyebabkan kesalahan aplikasi.

- 1 Di dalam area notifikasi di sudut kanan bawah desktop Windows, ketuk  (Melepaskan Perangkat Keras dan Mengeluarkan Media Dengan Aman).

 **CATATAN:** Jika Anda tidak melihat **Safely Remove Hardware and Eject Media (Melepaskan Perangkat Keras dan Mengeluarkan Media Dengan Aman)**, ketuk **Show hidden icons (Tampilkan ikon tersembunyi)** untuk menampilkan semua ikon di dalam area notifikasi.

- 2 Ketuk **Eject SD Memory Card (Keluarkan Kartu Memori SD)**. Sebuah pesan ditampilkan untuk mengonfirmasi apakah kartu microSD tersebut dapat dikeluarkan dengan aman.

 **CATATAN:** Jika pesan peringatan ditampilkan menyatakan bahwa kartu microSD tersebut tidak dapat dilepaskan, pastikan semua transfer data yang melibatkan kartu microSD tersebut sudah selesai.

- 3 Buka penutup slot.
- 4 Tekan kartu microSD ke dalam dan lepaskan. Kartu microSD menyembul.
- 5 Geser kartu microSD keluar dari slot.

6 Tutup penutup slot.

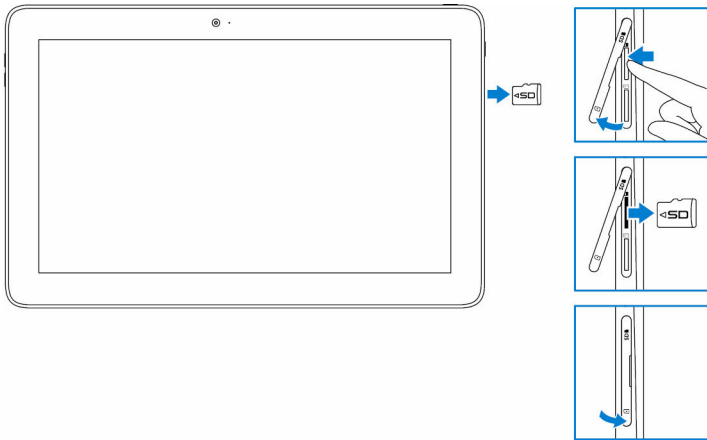

Menggunakan headset

⚠ PERINGATAN: Mendengarkan musik yang keras untuk periode waktu lama dapat menyebabkan kerusakan pendengaran.

Sambungkan headset, headphone, mikrofon, atau peralatan audio lainnya ke port headset dari tablet Anda.

- 1 Sambungkan headset ke port headset pada tablet.

- 2 Kenakan headset dan sesuaikan volume ke level yang nyaman. Sesuaikan mikrofon ke level opsional ketika menggunakan aplikasi yang diaktifkan oleh suara.

 **CATATAN:** Saat Anda menyambungkan perangkat audio ke port headset, speaker terintegrasi pada tablet Anda akan dimatikan secara otomatis.

 **PERHATIAN:** Untuk mencegah kerusakan pada headset Anda saat melepaskannya dari tablet, tarik konektor dan bukan kabelnya.

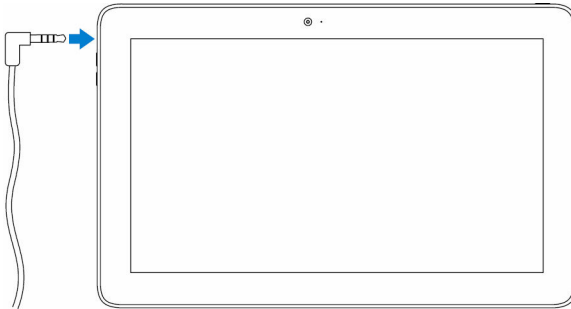

Menggunakan tablet Anda





CATATAN: Untuk informasi terperinci mengenai cara menggunakan Windows, lihat [Mendapatkan bantuan](#).

Mematikan tablet Anda

Menggunakan tombol daya pada layar Start (Mulai)

Pada sudut kanan atas layar Start (Mulai), ketuk tombol daya  → **Shutdown (Matikan)**.

Menggunakan menu Charm



- 1 Gesek masuk dari tepi kanan display untuk mengakses menu Charm.
- 2 Di dalam menu Charm, ketuk **Settings (Pengaturan)**  → **Power (Daya)**  → **Shut down (Matikan)** untuk mematikan tablet.

Menggunakan tombol daya

- 1 Tekan dan tahan tombol daya selama minimal 4 detik.
- 2 Gesek ke bawah pada layar konfirmasi pemadaman untuk mematikan tablet.

Mematikan layar

Menggunakan menu Charm

- 1 Gesek masuk dari tepi kanan display untuk mengakses menu Charm.
- 2 Ketuk **Settings (Pengaturan)**  → **Power (Daya)**  → **Sleep (Tidur)** untuk mematikan layar.



CATATAN: Jika tablet Anda ada dalam keadaan siaga, tekan tombol daya atau tombol Windows untuk menghidupkan layar.

Menggunakan tombol daya

Tekan tombol daya untuk mematikan layar.

Layar Start (Mulai)

Layar Start (Mulai) menampilkan kotak-kotak bersusun yang berlaku sebagai pintasan ke aplikasi terpasang.





Kotak-kotak pada layar Start (Mulai) Anda berubah dan diperbarui dalam waktu nyata untuk menunjukkan pembaruan berita dan olah raga, pembaruan cuaca, umpan jejaring sosial, dan sebagainya.



Anda dapat mengubah suai layar Start (Mulai) dengan menyematkan aplikasi favorit Anda sebagai kotak, mengatur gambar favorit sebagai wallpaper, dan sebagainya.

Wi-Fi

Menghidupkan atau mematikan Wi-Fi

- 1 Gesek masuk dari tepi kanan display untuk mengakses menu Charm.
- 2 Ketuk **Settings (Pengaturan)**  → ikon jaringan nirkabel .
- 3 Gesek penggeser **Wi-Fi** ke kanan atau ke kiri untuk menghidupkan atau mematikan Wi-Fi.

Menghubungkan ke jaringan

- 1 Gesek masuk dari tepi kanan display untuk mengakses menu Charm.
- 2 Ketuk **Settings (Pengaturan)**  → ikon jaringan nirkabel .

- 3 Pilih jaringan yang tersedia dari daftar dan ketuk **Connect (Sambung)**.



CATATAN: Jika menyambungkan ke jaringan aman, masukkan kunci keamanan ketik diminta.

Pengaturan broadband seluler

Menghidupkan atau mematikan broadband seluler

- 1 Gesek masuk dari tepi kanan display untuk mengakses menu Charm.
- 2 Ketuk **Settings (Pengaturan)**  → **Change PC settings (Ubah pengaturan PC)** → **Networks (Jaringan)**.
- 3 Di bawah **Networks (Jaringan)**, gesek penggeser **Mobile broadband (Broadband seluler)** ke kanan atau ke kiri untuk menghidupkan atau mematikan broadband seluler.

Menghubungkan ke jaringan

- 1 Gesek masuk dari tepi kanan display untuk mengakses menu Charm.
- 2 Di dalam area notifikasi, ketuk ikon jaringan .
- 3 Ketuk jaringan yang tersedia dari daftar dan ketuk **Connect (Sambung)**.

Bluetooth

Menghidupkan atau mematikan Bluetooth



- 1 Gesek masuk dari tepi kanan display untuk mengakses menu Charm.
- 2 Ketuk **Settings (Pengaturan)**  → **Change PC settings (Ubah pengaturan PC)** → **PC and devices (PC dan perangkat)** → **Bluetooth (Bluetooth)**.
- 3 Gesek penggeser Bluetooth ke kanan atau ke kiri untuk mematikan atau menghidupkan Bluetooth.

Menyandingkan dengan perangkat yang diaktifkan Bluetooth



CATATAN: Koneksi Bluetooth antara tablet Anda dan perangkat Apple tidaklah didukung.

- 1 Gesek masuk dari tepi kanan display untuk mengakses menu Charm.



- 2 Ketuk **Settings (Pengaturan)**  → **Change PC settings (Ubah pengaturan PC)** → **PC and devices (PC dan perangkat)** → **Bluetooth (Bluetooth)**.
- 3 Pastikan bahwa Bluetooth dihidupkan.
- 4 Dari daftar perangkat, ketuk perangkat yang Anda ingin sandingkan, dan ketuk **Pair (Sandingkan)**.
 -  **CATATAN:** Hal ini membutuhkan waktu beberapa detik agar perangkat ditampilkan di dalam daftar. Jika perangkat tidak ditampilkan, pastikan bahwa perangkat tersebut dalam mode penyandingan dan di dalam kisaran Bluetooth.
- 5 Jika perlu, verifikasi bahwa kode akses Bluetooth yang ditampilkan pada tablet dan perangkat yang mendukung-Bluetooth tersebut adalah sama.
- 6 Konfirmasi proses penyandingan pada tablet dan perangkat.
 -  **CATATAN:** Setelah perangkat berhasil disandingkan dengan tablet, perangkat tersebut secara otomatis akan disambungkan dengan tablet ketika Bluetooth diaktifkan pada tablet dan perangkat dan keduanya ada di dalam jangkauan Bluetooth.

Orientasi layar



Untuk pengalaman tampilan optimal, orientasi layar berubah secara otomatis ke potret atau lanskap bergantung pada cara Anda memegang tablet. Anda dapat menonaktifkan rotasi layar otomatis dan mengunci layar dalam mode potret atau lanskap.

-  **CATATAN:** Beberapa aplikasi mungkin tidak mendukung rotasi layar otomatis dan dirancang untuk bekerja pada satu orientasi.

Mengunci/membuka kunci orientasi layar

- 1 Ubah layar ke orientasi yang diinginkan.
- 2 Gesek masuk dari tepi kanan display untuk mengakses menu Charm.
- 3 Ketuk **Settings (Pengaturan)**  → **Screen (Layar)**.
- 4 Ketuk  untuk mengunci orientasi layar, atau ketuk  untuk membuka kunci orientasi layar.

Menyesuaikan kecerahan layar

- 1 Gesek masuk dari tepi kanan display untuk mengakses menu Charm.
- 2 Ketuk **Settings (Pengaturan)**  → **Screen (Layar)** 
- 3 Pindahkan penggeser ke atas dan ke bawah untuk menyesuaikan kecerahan layar.

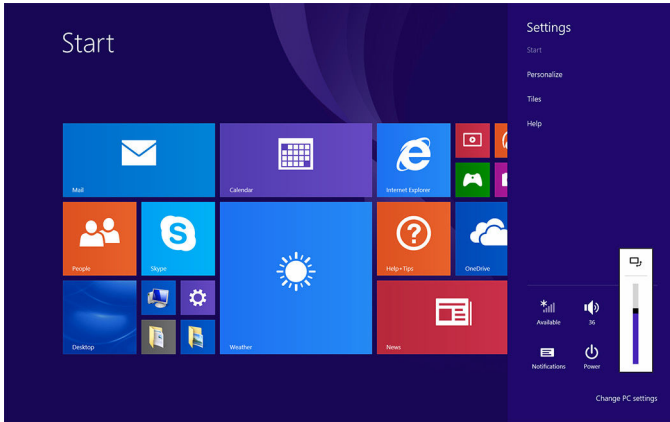

Penyesuaian otomatis

Untuk mengaktifkan atau menonaktifkan penyesuaian kecerahan layar otomatis:

- 1 Gesek masuk dari tepi kanan display untuk mengakses menu Charm.
- 2 Ketuk **Settings (Pengaturan)**  → **Change PC settings (Ubah pengaturan PC)** → **PC and devices (PC dan perangkat)** → **Power and sleep (Daya dan tidur)**.
- 3 Gunakan penggeser **Adjust my screen brightness automatically (Sesuaikan kecerahan layar saya secara otomatis)** untuk mengaktifkan atau menonaktifkan penyesuaian kecerahan layar otomatis.

Menyinkronkan tablet Anda

Ketika Anda menggunakan akun Microsoft Anda untuk masuk ke perangkat Windows 8.1, pengaturan seperti riwayat browser, pengaturan Windows dan aplikasi, layar Mulai, dan file pribadi akan disinkronkan secara otomatis.



CATATAN: Untuk menyinkronkan, perangkat harus disambungkan ke internet. Jika Anda menggunakan akun lokal, beralihlah ke akun Microsoft untuk mengaktifkan sinkronisasi. Ketuk **Settings (Pengaturan)**

 → **Change PC settings (Ubah pengaturan PC)** → **Accounts (Akun)**
→ **Connect to a Microsoft account (Sambungkan ke akun Microsoft)**.

Untuk mengkustomisasi pengaturan penyinkronan:

- 1 Gesek masuk dari tepi kanan display untuk mengakses menu Charm.
- 2 Ketuk **Settings (Pengaturan)**  → **Change PC settings (Ubah pengaturan PC)** → **OneDrive** → **Sync settings (Sinkronkan pengaturan)**.

Memulihkan sistem operasi Anda



PERHATIAN: Memulihkan sistem operasi akan menghapus semua data pada hard disk dan menghapus setiap program atau driver yang diinstal setelah Anda menerima tablet. Jika memungkinkan, cadangkan data sebelum menggunakan opsi ini.

Opsi ini memulihkan sistem operasi pada tablet Anda ke keadaan pengoperasian ketika Anda membeli tablet tersebut. Gunakan opsi ini hanya jika tablet tidak merespons, berperilaku tidak terduga, atau memiliki masalah terkait perangkat lunak lainnya.

Menyegarkan tablet Anda



PERHATIAN: Direkomendasikan agar Anda mencadangkan data Anda sebelum menyegarkan tablet Anda.

Menyegarkan tablet Anda akan memulihkan Windows ke pengaturan pabrik asal tanpa menghapus file pribadi Anda, aplikasi yang dipasang dari Toko

Windows, atau pengaturan personalisasi. Ketuk **Settings (Pengaturan)**  → **Change PC settings (Ubah pengaturan PC)** → **Update and recovery (Perbarui dan pulihkan)** → **Recovery (Pulihkan)**.

- 1 Gesek dari tepi kanan display untuk mengakses Charm.
- 2 Di bawah **Refresh your PC without affecting your files (Segarkan PC Anda tanpa memengaruhi file Anda)**, ketuk **Get started (Memulai)**.

3 Baca peringatan dan ketuk **Next (Berikutnya)**.



CATATAN: Aplikasi yang dipasang dari Toko Windows akan otomatis dipasang ulang setelah penyegaran selesai. Aplikasi yang dipasang dari sumber selain dari Toko Windows akan dihapus dan perlu dipasang secara manual.

Mengatur ulang tablet Anda



PERHATIAN: Cadangkan semua data yang diperlukan sebelum Anda melanjutkan.

Mengatur ulang tablet Anda akan menghapus semua data dari tablet, termasuk konfigurasi akun Anda, aplikasi, musik, gambar, dan file, dan mengembalikan Windows ke pengaturan pabrik asal.

- 1 Gesek masuk dari tepi kanan display untuk mengakses menu Charm.
- 2 Ketuk **Settings (Pengaturan)**  → **Change PC settings (Ubah pengaturan PC)** → **Update and recovery (Perbarui dan pulihkan)** → **Recovery (Pulihkan)**.
- 3 Di bawah **Remove everything and reinstall Windows (Lepaskan semuanya dan pasang kembali Windows)**, ketuk **Get started (Memulai)**.
- 4 Baca peringatan dan ketuk **Next (Berikutnya)**.

Gerakan

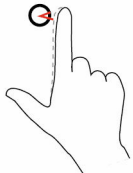
Gerakan	Fungsi
<p>Layar Sentuh Mengetuk pelan pada display dengan ujung jari Anda.</p> 	<ul style="list-style-type: none">• Pilih item di layar termasuk opsi, entri, gambar, dan ikon.• Mulai aplikasi.• Sentuh tombol di layar.• Masukkan teks menggunakan keyboard di layar.
<p>Sentuh dan tahan Sentuh dan tahan jari Anda pada display.</p>	<ul style="list-style-type: none">• Menampilkan informasi terperinci tentang suatu item.

Gerakan

Fungsi



Seret

- 1 Sentuh dan tahan jari Anda pada sebuah item di layar.
- 2 Dengan jari Anda tetap menyentuh display, gerakkan ujung jari Anda ke lokasi yang diinginkan.
- 3 Angkat jari Anda dari display untuk meletakkan item tersebut di lokasi yang diinginkan.

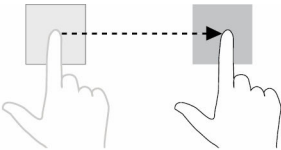

Gesek atau geser

Gerakkan jari Anda pada arah vertikal atau horizontal pada display.

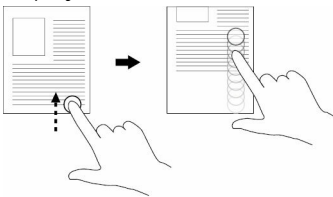

Memperbesar

Sentuh display dengan dua jari kemudian pisahkan kedua jari tersebut.

- Membuka menu konteks dari suatu item untuk melakukan tindakan lebih lanjut.

Memindahkan item seperti gambar atau ikon di layar.

- Gulir melintasi layar Start (Mulai), halaman web, daftar, entri, foto, kontak, dan seterusnya,
- Tutup aplikasi (Gesek aplikasi ke bagian bawah display).

Memperbesar tampilan gambar atau halaman web.

Gerakan**Fungsi**

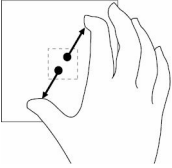
**Memperkecil**

Sentuh display dengan dua jari kemudian rapatkan kedua jari tersebut.

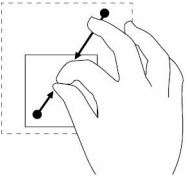
**Putar**

Sentuh display dengan dua atau beberapa jari kemudian gerakkan jari membentuk lengkungan searah atau berlawanan arah jarum jam.

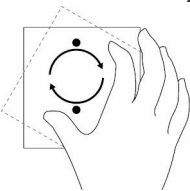

Memperkecil tampilan gambar atau halaman web.

Memutar objek sebesar 90 derajat.

Keyboard dan Pena

Tablet Anda mendukung aksesoris berikut yang dijual secara terpisah:

- Keyboard Ramping Latitude 11
- Keyboard dengan Pena Aktif mini Latitude 11

Keyboard Ramping Latitude 11

Menyambungkan tablet Anda

- 1 Buka penutup pada keyboard dan atur ke sudut yang diinginkan.

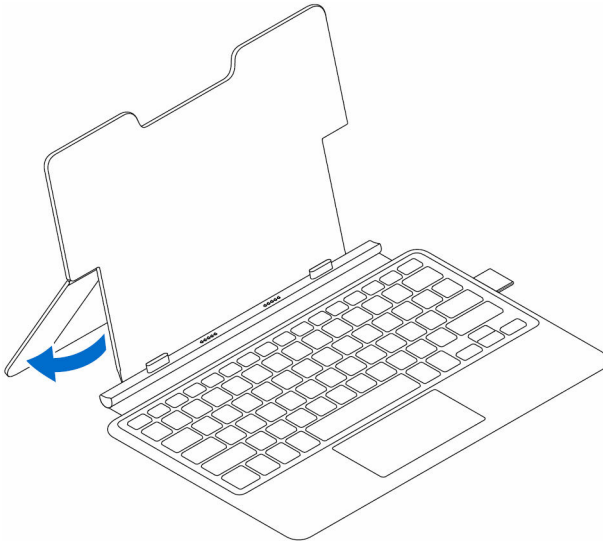

- 2 Sejajarkan tab pada dock keyboard ke slot pada tablet dan pasangkan tablet tersebut pada dock keyboard.

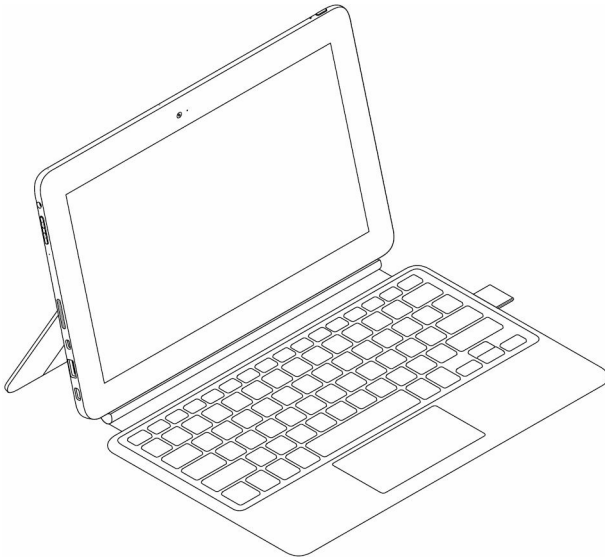
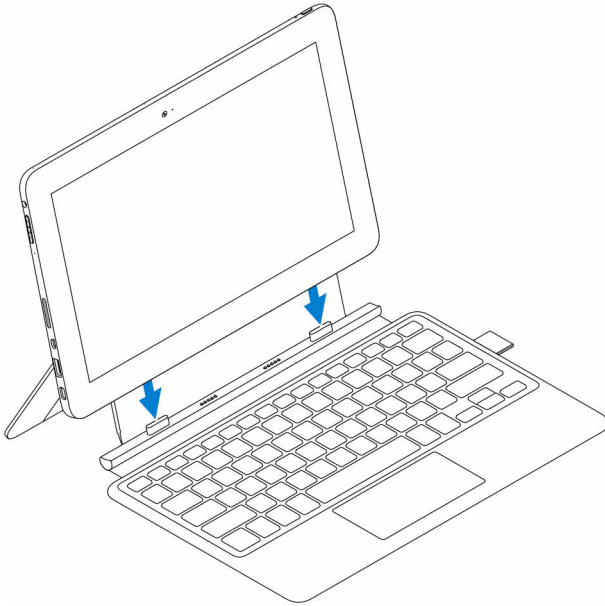

Melepaskan sambungan tablet Anda

Tahan keyboard, miringkan dan lepaskan tablet dari keyboard.

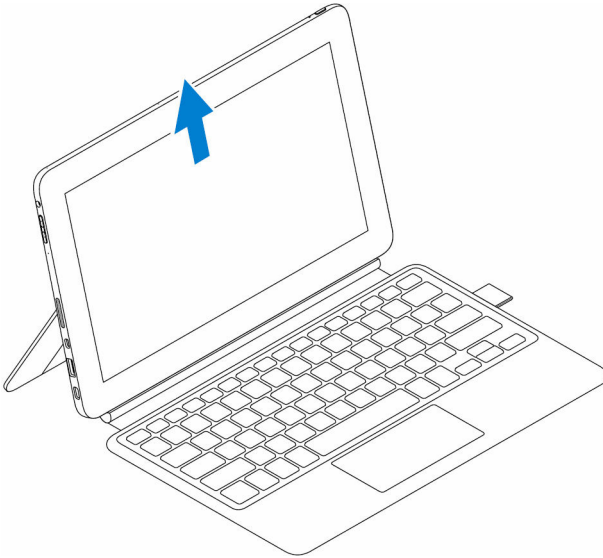

Kemiringan

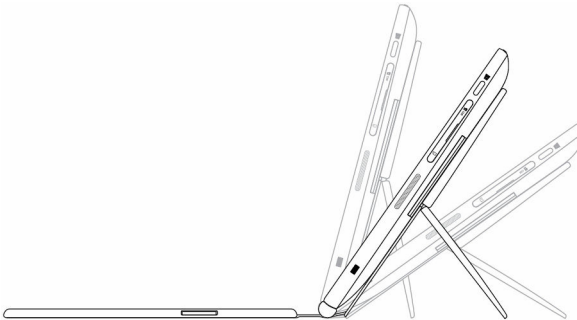

Dudukan Pena Aktif Dell

 **CATATAN:** Dudukan Pena mengakomodasi Pena Aktif Dell yang dijual secara terpisah. Simpan Pena Aktif Dell di sini setelah digunakan.

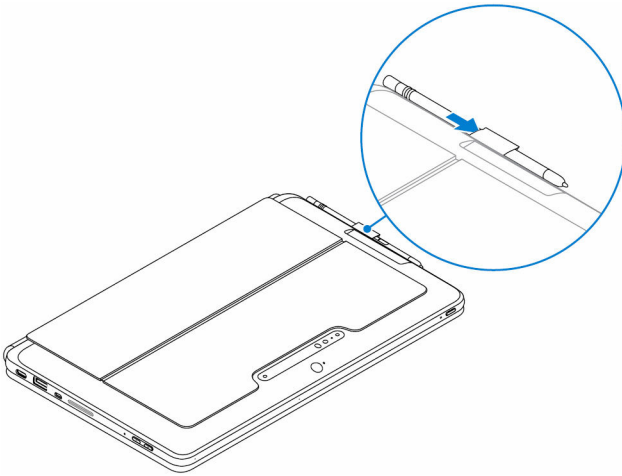

Keyboard Latitude 11

Fitur

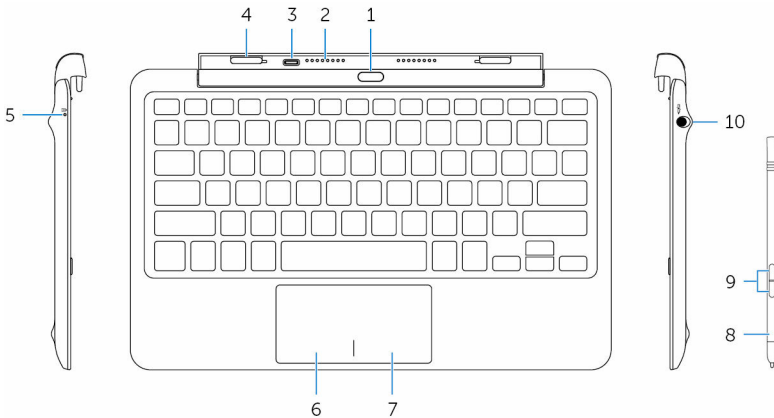

Fitur

- | | | |
|----|--------------------------|---|
| 1. | Tombol pelepas dari dock | Tekan untuk melepaskan tablet dari dock. |
| 2. | Pin docking | Memungkinkan tablet untuk berkomunikasi dengan keyboard ketika dipasangkan pada dock. |

Fitur

- | | | |
|-----|-------------------------------------|---|
| 3. | Port adaptor daya (USB-C) | Memungkinkan Anda untuk menyambungkan adaptor daya untuk mengisi daya keyboard ketika tablet tidak diletakkan di dock. |
| 4. | Slot docking (2) | Memungkinkan untuk menyimpan tablet di dock. |
| 5. | Lampu status pengisian daya baterai | Menunjukkan status pengisian daya keyboard.
 CATATAN: Lampu status pengisian daya keyboard menyala selama 2 detik ketika adaptor daya disambungkan ke keyboard.

Putih Adaptor daya disambungkan dan keyboard sedang diisi daya.

Mati Daya baterai keyboard terisi penuh dan adaptor daya tidak tersambung. |
| 6. | Area klik kiri | Tekan untuk klik kiri |
| 7. | Area klik kanan | Tekan untuk klik kanan |
| 8. | Pena Aktif mini | Memungkinkan Anda untuk menggambar, menulis teks, dan melakukan fungsi mouse dasar. |
| 9. | Tombol pena (2) | Ubah suai tombol ini untuk melakukan fungsi seperti klik kanan, gambar, menandai, menulis teks, menghapus, dan sebagainya. |
| 10. | Garasi pena | Memungkinkan Anda untuk mengisi daya Pena Aktif mini. Simpan Pena Aktif mini di sini setelah digunakan. |

Menyambungkan tablet Anda

1. Buka engsel pada dock keyboard.

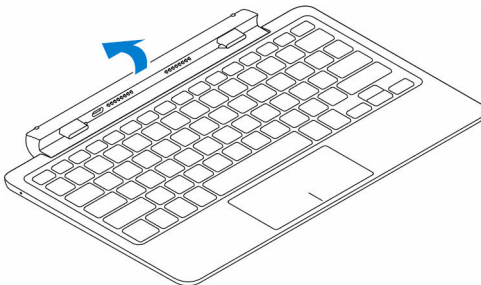

- 2 Sambungkan tablet Anda ke dock keyboard.

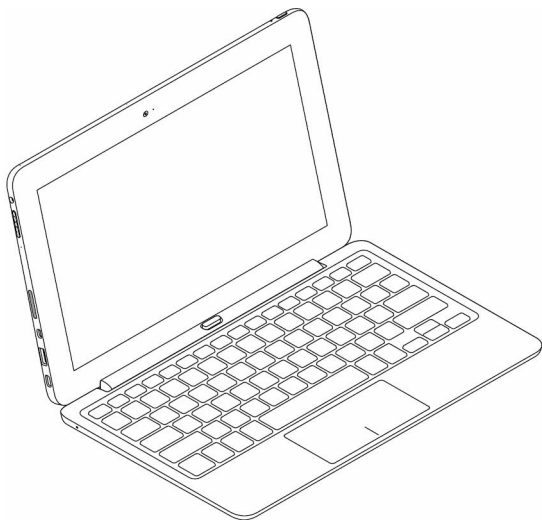
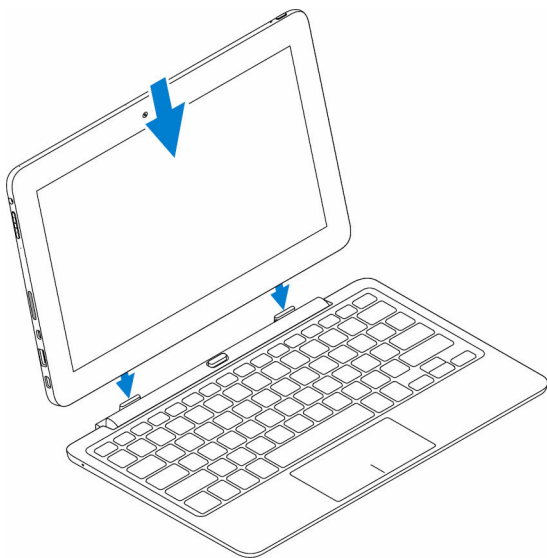

Melepaskan sambungan tablet Anda

Tekan dan tahan tombol pelepas dock untuk melepaskan tablet dan angkat tablet dari keyboard.

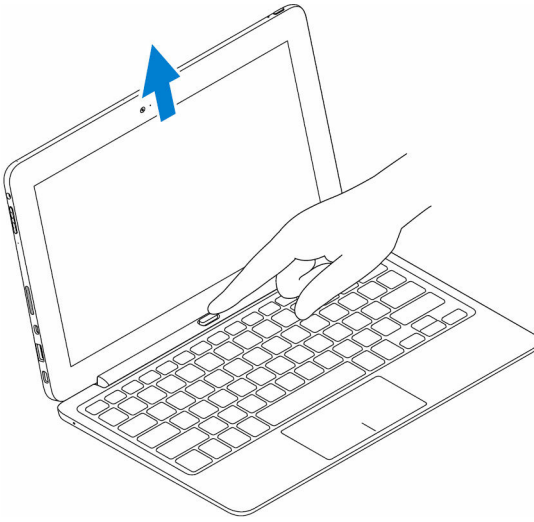

Mengisi daya keyboard

Untuk mengisi daya keyboard, sambungkan adaptor daya ke port pengisian daya pada tablet atau port pengisian daya pada dock keyboard.



CATATAN: Jika keyboard belum diisi daya selama periode waktu yang lama, direkomendasikan untuk mengisi daya keyboard secara langsung dengan cara langsung menghubungkan adaptor daya ke dock keyboard.

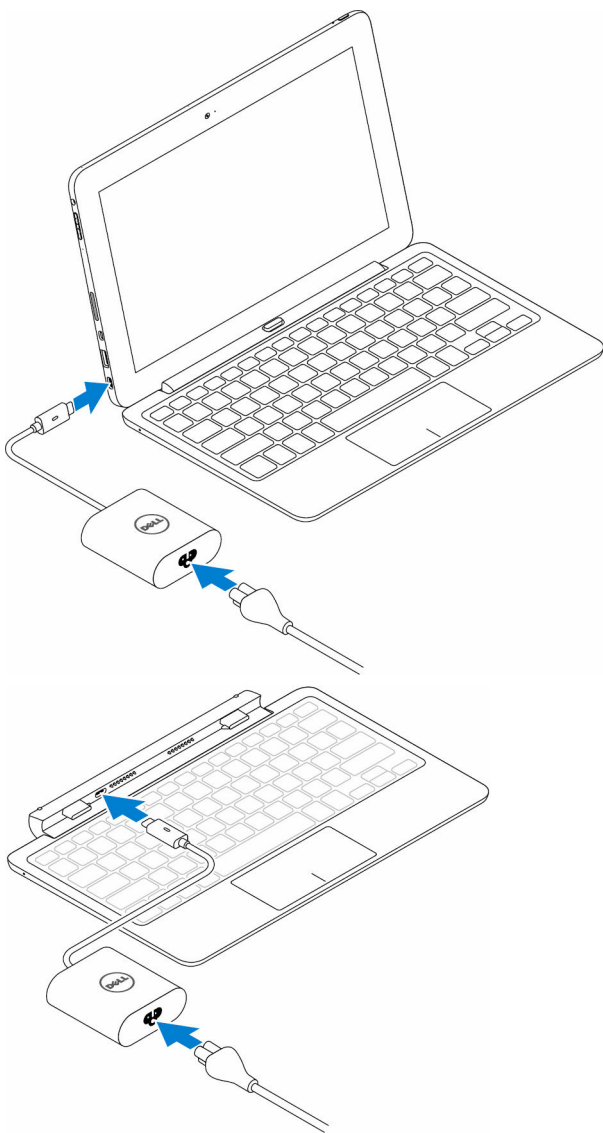



Menggunakan Pena Aktif mini

Pena Aktif mini mendukung fitur-fitur seperti melayang dan penginderaan tekan. Anda dapat menggunakan Pena Aktif mini untuk menggambar bentuk,

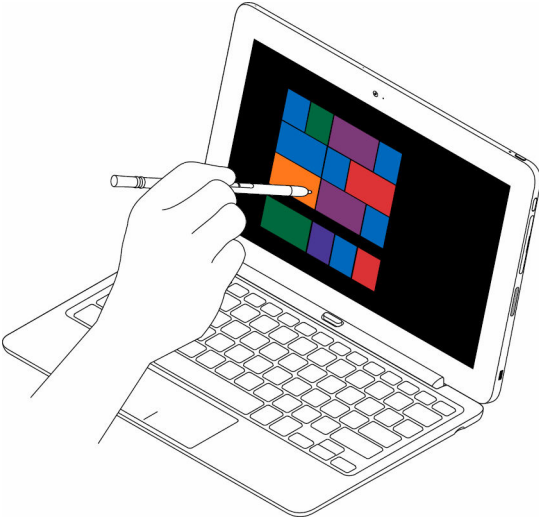
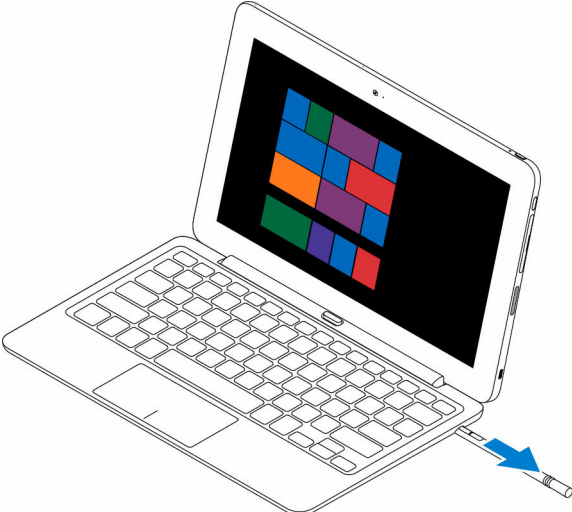
memilih teks, membalik halaman, dan sebagainya. Anda dapat juga menekan tombol pada sisi Pena Aktif mini untuk melakukan berbagai tugas.

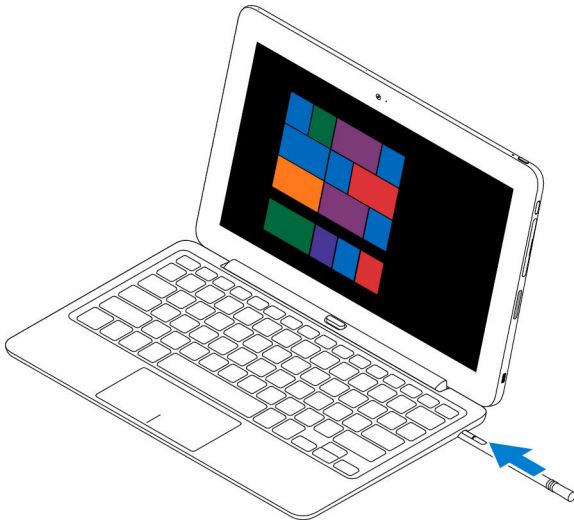



 **CATATAN:** Pena Aktif mini yang terisi daya penuh dapat digunakan selama minimal 40 menit.

Tombol pada Pena Aktif mini dapat diubah suai dengan fungsi seperti:

- Tombol barel (fungsi default)
- Hapus (fungsi default)
- Halaman naik
- Halaman turun
- Salin
- Rekat
- Urungkan
- Ulangi
- Disable (Nonaktifkan)

 **CATATAN:** Untuk mengubah suai tombol, unduh dan pasang driver **panel kontrol pena aktif** dari situs web dukungan. Untuk informasi selengkapnya, lihat www.dell.com/support/drivers.

Mengisi daya Pena Aktif mini

Masukkan Pena Aktif mini ke dalam garasi Pena untuk mengisi daya Pena Aktif mini tersebut. Pena Aktif mini akan terisi daya hingga 90% dalam 4 detik dan 100% dalam 25 detik.



CATATAN: Untuk mengisi daya Pena Aktif mini, tablet harus diletakkan di dock dan dihidupkan.

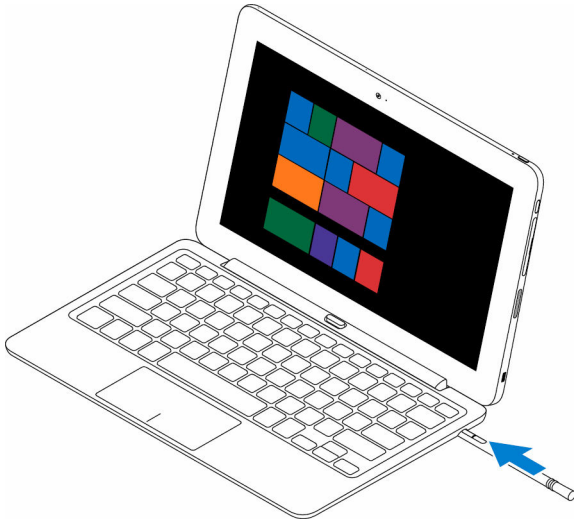

Memasuki program konfigurasi BIOS

Dengan keyboard

- 1 Sambungkan tablet Anda ke dock keyboard atau sambungkan keyboard yang mendukung USB ke tablet Anda.
- 2 Tekan tombol daya untuk menghidupkan tablet Anda.
- 3 Ketika logo Dell ditampilkan, tekan F2.

Tanpa keyboard

- 1 Tekan tombol daya untuk menghidupkan tablet Anda.
- 2 Tekan lalu tahan tombol Perbesar Volume saat logo Dell ditampilkan di layar.
- 3 Ketika menu pemilihan boot F12 muncul, pilih **BIOS Setup (Pengaturan BIOS)** menggunakan tombol Perbesar Volume.
- 4 Tekan tombol Perkecil Volume untuk memasuki program pengaturan BIOS.

Spesifikasi

Dimensi dan berat:

	Latitude 5175	Latitude 5179
Tebal	10,78 mm (0,42 inci)	14,32 mm (0,56 inci)
Panjang	279,78 mm (11,01 inci)	279,76 mm (11,01 inci)
Tinggi	176,80 mm (6,96 inci)	176,83 mm (6,96 inci)
Berat (minimum)	0,71 kg (1,56 lb)	0,76 kg (1,67 lb)

Informasi sistem:

Prosesor	Prosesor Intel Core m Generasi ke-6
Sistem operasi	<ul style="list-style-type: none">• Windows 8.1• Windows 10
RAM	LPDDR3

Penyimpanan:

Tipe	<ul style="list-style-type: none">• 128 GB solid-state drive• 256 GB solid-state drive• 512 GB solid-state drive• 256 GB self-encrypting drive
------	---

Memori:

Tipe	LPDDR3
Kecepatan	1600 MHz
Konfigurasi yang didukung	4 GB dan 8 GB

Port dan konektor:

Audio	Satu port headset (gabungan headphone dan mikrofon)
HDMI	Satu port HDMI mikro

Port dan konektor:

Kartu microSD	Satu slot kartu microSD
Kartu micro-SIM	Satu slot kartu micro-SIM (opsional)
Port USB 3.0	Satu port USB 3.0
Port USB-C	Satu port USB-C yang mendukung pengiriman daya dan USB 3.0

Komunikasi:

Wi-Fi	Pita ganda 802.11ac
Bluetooth	Bluetooth 4.1 LE
Intel WiDi	Didukung
NFC	<ul style="list-style-type: none">• Latitude 5175 - opsional• Latitude 5179 - dikirimkan dengan sistem

Pengontrol video:

Tipe	Intel HD graphics 515
------	-----------------------

Display:

Tipe	10,8-inci Full HD
Resolusi	1920 x 1080
Rasio aspek	16:9
Kecerahan	360 nits
Sudut tampilan	80 derajat
Rasio kontras	<ul style="list-style-type: none">• 800:1 (minimum)• 1000:1 (tipikal)
Kedalaman warna	8 bit

Keamanan:

Pembaca sidik jari	Didukung pada Latitude 5179 saja
Pembaca kartu pintar	Didukung pada Latitude 5179 saja

Kamera:

	Kamera depan	Kamera belakang
Tipe	5 MP fokus tetap	8 MP fokus otomatis
Resolusi		
Gambar diam	Hingga 5 MP	Hingga 8 MP
Video	Hingga FHD (1920x1080) piksel	Hingga FHD (1920x1080) piksel
Sudut tampilan	63 hingga 66 derajat	63 hingga 66 derajat

Adaptor daya:

Tegangan input	100 VAC–240 VAC
Frekuensi input	50 Hz–60 Hz
Arus input	1,30 A
Arus output	2,0 A/1,5 A
Nilai tegangan output	5 VDC/20 VDC
Kisaran suhu:	
Pengoperasian	0 °C hingga 40 °C (32 °F hingga 104 °F)
Penyimpanan	–40 °C hingga 70 °C (–40 °F hingga 158 °F)

Persyaratan lingkungan:

Kisaran suhu:	
Pengoperasian	0 °C hingga 35 °C (32 °F hingga 95 °F)
Non-pengoperasian	–40 °C hingga 65 °C (–40 °F hingga 149 °F)

Persyaratan lingkungan:

Kelembapan relatif (maksimum):

Pengoperasian 10 % hingga 90 % (tanpa kondensasi)

Non-pengoperasian 5% hingga 95% (tanpa kondensasi)

Ketinggian (maksimum, tanpa tekanan):

Pengoperasian –15,20 m hingga 3048 m (–50 kaki hingga 10.000 kaki)

Penyimpanan –15,20 m hingga 10.668 m (–50 kaki hingga 35.000 kaki)

Keyboard:**Keyboard Ramping
Latitude 11****Keyboard Latitude 11**

Dimensi:

Panjang 357,70 mm (14,08 inci) 279,20 mm (10,99 inci)

Lebar 277,90 mm (10,94 inci) 174,62 mm (6,87 inci)

Tebal 5,40 mm (0,21 inci) 9,70 mm (0,38 inci)

Berat 0,498 kg (1,10 lb) 0,73 kg (1,61 lb)

Fitur

- Lampu Latar
- Tombol taktil
- Panel sentuh
- Sandaran Tangan
- Lampu Latar
- Tombol taktil
- Panel sentuh
- Sandaran Tangan

Pemecahan Masalah

Baterai

Masalah	Kemungkinan penyebab	Kemungkinan solusi
Baterai tidak dapat diisi	Sambungan baterai mungkin longgar.	<ol style="list-style-type: none">1 Periksa konektor kabel dan adaptor daya untuk memastikan konektivitas yang benar.2 Verifikasikan bahwa stop kontak berfungsi dengan cara menyambungkan perangkat lain.3 Periksa lampu pada kabel adaptor daya.4 Pastikan Anda menggunakan adaptor daya yang dikirimkan bersama tablet.5 Lepaskan sambungan adaptor daya dan sambungkan setelah kurang lebih 10 detik.
	Suhu tablet berada di bawah 0 °C (32 °F) atau lebih tinggi dari pada 35 °C (95 °F).	Isi daya baterai pada suhu ruangan antara 0 °C hingga 35 °C (32 °F hingga 95 °F).
	Baterai atau adaptor daya rusak.	Hubungi Dell. Lihat Menghubungi Dell .
Baterai tidak mengisi daya ketika isi daya baterai sebesar 95% hingga 99%	Baterai dalam mode perawatan untuk memperlama usia baterai.	<ul style="list-style-type: none">• Biarkan baterai mengosongkan dayanya sampai daya baterai turun di bawah 95%.

Baterai cepat terkuras bahkan saat tablet dalam mode standby (siaga)

Jika tablet tidak ada di daerah jangkauan jaringan yang bisa dia sambungkan, tablet akan terus mencoba mencari stasiun dasar dan hal ini akan menguras daya baterai.

- Mulai ulang tablet. Lihat [Mematikan tablet Anda](#) dan [Menghidupkan tablet Anda](#).
- Matikan sementara tablet tersebut.
- Pindahkan tablet ke tempat di dalam jangkauan jaringan yang bisa dia sambungkan, atau matikan sementara koneksi nirkabel di tablet Anda.
- Nonaktifkan Wi-Fi atau broadband seluler ketika sedang tidak ada di dalam jangkauan jaringan nirkabel apa pun.
- Aktifkan modus pesawat.

Nilai daya baterai tidak akurat

Baterai yang terisi penuh (daya baterai pada 100%) tetapi lampu status pengisian daya baterai menyala

Lakukan pengisian daya baterai sampai baterai terisi penuh lalu gunakan tablet sampai baterai benar-benar habis dan tablet mati. Hal ini akan mengkalibrasi ulang nilai isi daya baterai.

Jaringan

Masalah

Tak ada koneksi nirkabel

Kemungkinan penyebab

Koneksi nirkabel tidak diaktifkan.

Kemungkinan solusi

Periksa apakah radio nirkabel menyala. Lihat [Menghidupkan atau mematikan Wi-Fi](#).

	Koneksi nirkabel berada di luar jangkauan.	Cobalah untuk mendekat ke titik akses nirkabel.
Koneksi internet lambat	Kekuatan sinyal tidak cukup kuat.	Hubungi penyedia layanan internet (ISP) Anda.
Tidak bisa menyangdingkan dengan perangkat Bluetooth		<ul style="list-style-type: none"> • Pastikan Bluetooth diaktifkan pada tablet dan perangkat yang Anda coba sandingkan. • Pastikan keduanya berada di dalam jangkauan Bluetooth.

Layar Sentuh

Masalah	Kemungkinan penyebab	Kemungkinan solusi
Layar sentuh merespons lambat atau memberi respons yang tidak sesuai	<ul style="list-style-type: none"> • Layar kotor. • Lapisan pelindung dapat mencegah tablet mengenali input Anda. 	Lembabkan kain lembut, bebas serat dengan air atau pembersih display, kemudian lap permukaan tablet sampai bersih. Jangan biarkan air dari kain tersebut masuk ke dalam port tablet dan tombol.

Tablet

Masalah	Kemungkinan penyebab	Kemungkinan solusi
Tablet tidak menyala	Baterai benar-benar habis daya.	<ul style="list-style-type: none"> • Isi daya tablet selama minimal 4 jam. • Tekan dan tahan tombol daya selama 2 detik dan tunggu selama 8 detik untuk

	<p>melihat apakah logo Dell ditampilkan.</p> <ul style="list-style-type: none"> • Tekan lalu tahan tombol daya selama 15 detik untuk melakukan pengaturan ulang paksa pada tablet.
<p>Tablet tidak mau mati</p>	<p>Tekan lalu tahan tombol daya selama 15 detik untuk melakukan pemadaman paksa.</p>
<p>Tablet terkunci</p>	<p>Tekan dan tahan tombol daya selama 25 detik untuk membuka kunci tablet. Tekan tombol daya selama 2 detik dan tunggu selama 1 menit agar logo Dell ditampilkan.</p>
<p>Tablet tidak merespons atau berperilaku yang tidak diharapkan</p>	<ul style="list-style-type: none"> • Mulai ulang tablet. Lihat Mematikan tablet Anda dan Menghidupkan tablet Anda. • Segarkan tablet. Lihat Memulihkan sistem operasi Anda.
<p>Tablet tidak dapat di-boot ke Windows</p>	<p>Hubungi layanan dukungan Dell. Buka www.dell.com/support.</p>
<p>Perangkat lunak atau fitur tidak berfungsi seperti yang diharapkan</p>	<p>Pembaruan perangkat lunak mungkin telah diunduh di latar belakang. Mulai ulang tablet Anda.</p>

Pena

Masalah

Pena tidak berfungsi

Kemungkinan penyebab

Pena tidak terisi daya.

Kemungkinan solusi

- Lakukan pengisian daya pada Pena Aktif mini Dell dengan memasukkannya ke dalam garasi Pena selama 10 detik dengan tablet dipasang pada dock dan sedang digunakan.
- Pasang kembali baterai pada Pena Aktif Dell.

Mendapatkan bantuan

Sumber daya bantuan mandiri

Anda bisa mendapatkan informasi dan bantuan tentang produk dan layanan Dell dengan menggunakan sumber daya bantuan mandiri ini:

Informasi tentang produk dan layanan Dell.

www.dell.com

Aplikasi Dell Help & Support (Bantuan & Dukungan Dell)



Aplikasi Bantuan + Tips



Mengakses bantuan

Dalam pencarian Windows, ketik **Help and Support (Bantuan dan Dukungan)**, dan tekan **Enter (Masuk)**.

Bantuan online untuk sistem operasi

www.dell.com/support/windows
www.dell.com/support/linux

Informasi pemecahan masalah, panduan pengguna, petunjuk pengaturan, spesifikasi produk, blog bantuan teknis, driver, pembaruan perangkat lunak, dan lain sebagainya

www.dell.com/support

Pelajari tentang sistem operasi Anda, pengaturan dan cara penggunaan tablet Anda, pencadangan data, diagnostik, dan lain sebagainya.

Lihat *Saya dan Dell Saya* di www.dell.com/support/manuals.

Menghubungi Dell

Untuk menghubungi Dell mengenai masalah penjualan, bantuan teknis, atau layanan pelanggan:

- 1 Buka **www.dell.com/contactdell**.
- 2 Verifikasikan negara atau kawasan Anda di daftar tarik turun **Choose A Country/Region (Pilih Negara/Kawasan)** pada bagian bawah halaman.
- 3 Pilih layanan yang sesuai atau tautan dukungan berdasarkan kebutuhan Anda atau pilih metode untuk menghubungi Dell yang paling nyaman untuk Anda.

Dell menyediakan beberapa opsi dukungan dan layanan berbasis online dan telepon. Ketersediaan bervariasi menurut negara dan produk, dan sebagian layanan mungkin tidak tersedia di daerah Anda.



CATATAN: Jika Anda tidak memiliki sambungan internet aktif, Anda dapat menemukan informasi kontak pada faktur pembelian, slip kemasan, tagihan, atau katalog produk Dell.

Menemukan Tag Servis atau Kode Servis Ekspres Anda

Anda harus menyediakan Tag Servis atau Kode Servis Ekspres dari tablet Anda ketika menghubungi Dell untuk mendapatkan layanan pelanggan atau bantuan teknis.

 **CATATAN:** Sistem telepon meminta Anda untuk memasukkan Kode Layanan Ekspres yang akan membantu dalam merutekan panggilan Anda secara efisien.

Tag Servis dan Kode Layanan Ekspres untuk tablet Anda terletak pada label di bagian bawah tablet tersebut.

