

Latitude 5175/5179

Οδηγός χρήσης

Μοντέλο υπολογιστή: Latitude 5175/5179
Μοντέλο σύμφωνα με τους κανονισμούς: T04E
Τύπος σύμφωνα με τους κανονισμούς: T04E001



Σημείωση, προσοχή και προειδοποίηση



ΣΗΜΕΙΩΣΗ: Η ΣΗΜΕΙΩΣΗ υποδεικνύει σημαντικές πληροφορίες που σας βοηθούν να χρησιμοποιείτε καλύτερα το tablet σας.



ΠΡΟΣΟΧΗ: Η ΠΡΟΣΟΧΗ υποδεικνύει είτε ενδεχόμενη ζημιά στο υλισμικό είτε απώλεια δεδομένων και σας ενημερώνει πώς θα αποφύγετε το πρόβλημα.



ΠΡΟΕΙΔΟΠΟΙΗΣΗ: Η ΠΡΟΕΙΔΟΠΟΙΗΣΗ υποδεικνύει ότι υπάρχει το ενδεχόμενο να προκληθεί υλική ζημιά, τραυματισμός ή θάνατος.

Πνευματικά δικαιώματα © 2015 Dell Inc. Με επιφύλαξη κάθε νόμιμου δικαιώματος. Το προϊόν προστατεύεται από τη νομοθεσία των ΗΠΑ και τη διεθνή νομοθεσία για τα πνευματικά δικαιώματα και την πνευματική ιδιοκτησία. Η ονομασία Dell™ και το λογότυπο της Dell είναι εμπορικά σήματα της Dell Inc. στις ΗΠΑ και/ή στη δικαιοδοσία άλλων χωρών. Όλα τα άλλα σήματα και όλες οι άλλες ονομασίες που μνημονεύονται στο έγγραφο ενδέχεται να είναι εμπορικά σήματα των αντίστοιχων εταιρειών τους.

Πίνακας περιεχομένων

Δυνατότητες του tablet.....	6
Ρύθμιση του tablet σας.....	11
Φόρτιση του tablet σας.....	11
Ενεργοποίηση του tablet σας.....	12
Εισαγωγή της κάρτας micro-SIM.....	13
Αφαίρεση της κάρτας micro-SIM.....	13
Εισαγωγή της κάρτας microSD.....	14
Αφαίρεση της κάρτας microSD.....	15
Χρήση της κεφαλοσυσσκευής.....	16
Χρήση του tablet σας.....	18
Απενεργοποίηση του tablet σας.....	18
Χρήση του κουμπιού λειτουργίας στην οθόνη Start (Έναρξη).....	18
Χρήση του μενού Charms (Σύμβολα).....	18
Χρήση του κουμπιού λειτουργίας.....	18
Απενεργοποίηση της οθόνης.....	18
Χρήση του μενού Charms (Σύμβολα).....	18
Χρήση του κουμπιού λειτουργίας.....	19
Οθόνη Start (Έναρξη).....	19
Wi-Fi.....	19
Ενεργοποίηση ή απενεργοποίηση Wi-Fi.....	19
Σύνδεση σε δίκτυο.....	20
Ρυθμίσεις κινητών ευρυζωνικών επικοινωνιών.....	20
Ενεργοποίηση ή απενεργοποίηση κινητών ευρυζωνικών επικοινωνιών.....	20
Σύνδεση σε δίκτυο.....	20
Bluetooth.....	21
Ενεργοποίηση ή απενεργοποίηση Bluetooth.....	21
Αντιστοίχιση με συσκευές που υποστηρίζουν την τεχνολογία Bluetooth.....	21
Προσανατολισμός οθόνης.....	22

Κλειδωμα/Ξεκλειδωμα του προσανατολισμού της οθόνης.....	22
Ρύθμιση της φωτεινότητας της οθόνης.....	22
Αυτόματη ρύθμιση.....	23
Συγχρονισμός του tablet σας.....	23
Αποκατάσταση του λειτουργικού σας συστήματος.....	24
Ανανέωση του tablet σας.....	24
Επαναφορά των ρυθμίσεων του tablet σας.....	25
Χειρονομίες.....	25
Πληκτρολόγιο και πένες.....	28
Λεπτό πληκτρολόγιο για Latitude 11.....	28
Σύνδεση του tablet σας.....	28
Αποσύνδεση του tablet σας.....	30
Κλίση.....	30
Διάταξη συγκράτησης ενεργής πέννας της Dell.....	30
Πληκτρολόγιο για Latitude 11.....	31
Δυνατότητες.....	31
Σύνδεση του tablet σας.....	33
Αποσύνδεση του tablet σας.....	34
Φόρτιση του πληκτρολογίου.....	35
Πώς θα χρησιμοποιήσετε το ενεργό πενάκι.....	36
Πώς θα φορτίσετε το ενεργό πενάκι.....	38
Είσοδος στο πρόγραμμα ρύθμισης του BIOS.....	40
Με πληκτρολόγιο.....	40
Χωρίς πληκτρολόγιο.....	40
Προδιαγραφές.....	41

Αντιμετώπιση προβλημάτων.....	45
Μπαταρία.....	45
Δίκτυο.....	47
Οθόνη αφής.....	47
Tablet.....	48
Πένα.....	49
Λήψη βοήθειας	50
Πόροι αυτοβοήθειας.....	50
Επικοινωνία με την Dell.....	51
Εντοπισμός της ετικέτας εξυπηρέτησης και του κωδικού ταχείας εξυπηρέτησης.....	52

Δυνατότητες του tablet

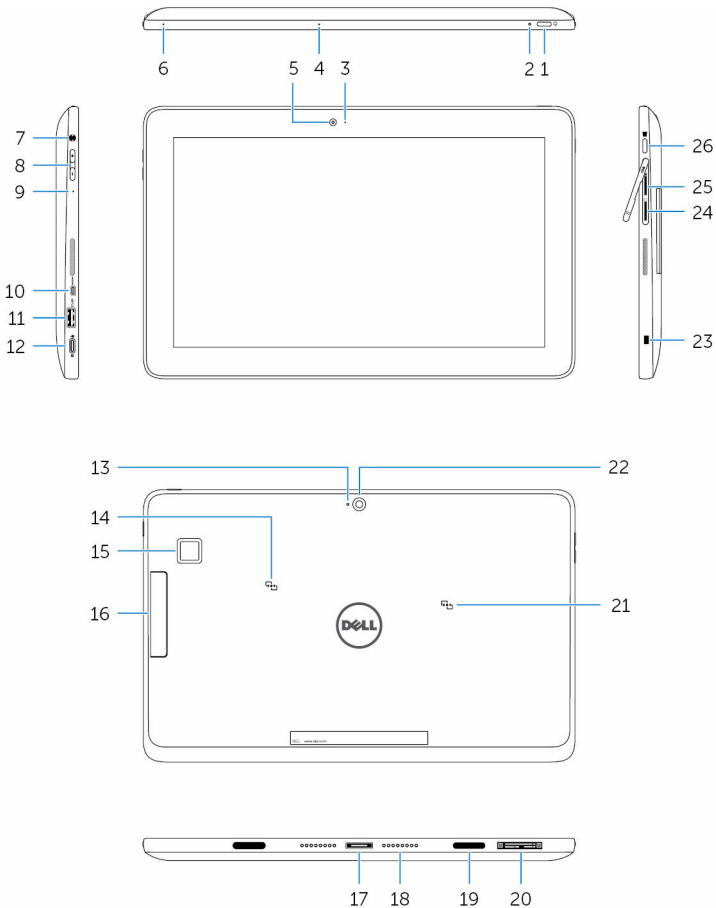

Δυνατότητα

1. Κουμπί λειτουργίας

- Πιέστε το παρατεταμένα επί 2 δευτερόλεπτα για να ενεργοποιήσετε το tablet αν είναι απενεργοποιημένο.
- Πιέστε το για να ενεργοποιήσετε το tablet αν είναι σε κατάσταση αναστολής λειτουργίας.
- Πιέστε το για να απενεργοποιήσετε την οθόνη.

 **ΣΗΜΕΙΩΣΗ:** Πιέστε ταυτόχρονα το κουμπί λειτουργίας και το κουμπί Windows για να αποκτήσετε πρόσβαση στο μενού κλειδώματος/αποσύνδεσης.

 **ΣΗΜΕΙΩΣΗ:** Μπορείτε να διαρθρώσετε το tablet έτσι ώστε να ενεργοποιεί ηχητικό σήμα (μπιπ) κατά την εκκίνηση. Για να ενεργοποιήσετε τη δυνατότητα αυτή, μπειτε στο πρόγραμμα ρύθμισης του BIOS και κάτω από την επιλογή **Post Behavior (Συμπεριφορά κατά τη διαδικασία POST)** επιλέξτε τη δυνατότητα **Enable Sign of Life Indication (Ενεργοποίηση ένδειξης σημείων ζωής)**. Για περισσότερες πληροφορίες ανατρέξτε στην ενότητα [Είσοδος στο πρόγραμμα ρύθμισης του BIOS](#).

2. Λυχνία κατάστασης τροφοδοσίας και φόρτισης μπαταρίας

Μένει συνεχώς αναμμένη σε λευκό χρώμα.

Ο προσαρμογέας ισχύος είναι συνδεδεμένος και το tablet φορτίζεται.

Είναι αναμμένη σε κεχριμπαρένιο χρώμα.

Το tablet τροφοδοτείται με ρεύμα από την μπαταρία και η φόρτιση της μπαταρίας είναι κάτω από το 10%.

 **ΣΗΜΕΙΩΣΗ:** Αν επιχειρήσετε να ενεργοποιήσετε το tablet ενώ η ισχύς της μπαταρίας είναι πολύ χαμηλή και έχει φτάσει σε κρίσιμο σημείο, η λυχνία κατάστασης αναβοσβήνει σε κεχριμπαρένιο χρώμα σε τρεις κύκλους στη σειρά υποδεικνύοντας ότι δεν είναι εφικτή η ενεργοποίηση του tablet με αυτή τη στάθμη ισχύος.

Είναι σβηστή.

- Ο προσαρμογέας ισχύος είναι συνδεδεμένος και η μπαταρία είναι πλήρως φορτισμένη.
- Το tablet τροφοδοτείται με ρεύμα από την μπαταρία και η φόρτιση

Δυνατότητα

- της μπαταρίας είναι πάνω από το 5%.
- Το tablet είναι σε κατάσταση αναμονής ή απενεργοποιημένο.
3. Λυχνία κατάστασης κάμερας
Ανάβει όταν χρησιμοποιείται η κάμερα.
 4. Μικρόφωνο
Παρέχει είσοδο ήχου για εγγραφή ήχου, φωνητικές κλήσεις και ούτω καθεξής.
 5. Μπροστινή κάμερα
Σας δίνει τη δυνατότητα βιντεοσυνομιλίας, καταγραφής φωτογραφιών και εγγραφής βίντεο.
 6. Μικρόφωνο
Παρέχει είσοδο ήχου για εγγραφή ήχου, φωνητικές κλήσεις και ούτω καθεξής.
 7. Θύρα κεφαλοσυσκευής
Συνδέστε ακουστικό, μικρόφωνο ή σύνθετη συσκευή ακουστικού και μικροφώνου (κεφαλοσυσκευή).
 8. Κουμπιά ρύθμισης ακουστικής έντασης (2)
Πιέστε τα για να αυξήσετε ή να μειώσετε την ακουστική ένταση.
 9. Μικρόφωνο
Παρέχει είσοδο ήχου για εγγραφή ήχου, φωνητικές κλήσεις και ούτω καθεξής.
 10. Θύρα micro-HDMI
Συνδέστε τηλεόραση ή κάποια άλλη συσκευή με ικανότητα εισόδου HDMI. Παρέχει έξοδο βίντεο και ήχου.
 11. Θύρα USB 3.0
Συνδέστε περιφερειακά όπως συσκευές αποθήκευσης, εκτυπωτές και ούτω καθεξής.
 12. Θύρα USB 3.0 και προσαρμογέα ισχύος (USB-C)
Συνδέστε προσαρμογέα ισχύος για παροχή ρεύματος στο tablet σας και φόρτιση της μπαταρίας. Συνδέστε περιφερειακά όπως συσκευές αποθήκευσης, εκτυπωτές και ούτω καθεξής.
 **ΣΗΜΕΙΩΣΗ:** Για να συνδέσετε τυπικές συσκευές USB, HDMI και DisplayPort, χρειάζεται να χρησιμοποιήσετε τους ενδεδειγμένους μετατροπείς (που πωλούνται χωριστά).
 13. Μικρόφωνο
Παρέχει είσοδο ήχου για εγγραφή ήχου, φωνητικές κλήσεις και ούτω καθεξής.

Δυνατότητα

14. Περιοχή αισθητήρα NFC
Επιτρέπει σε συσκευές με ικανότητα NFC να επικοινωνούν με το tablet σας.
- Latitude 5175 - προαιρετικά
 - Latitude 5179 - αποστέλλεται μαζί με το σύστημα
15. Μονάδα ανάγνωσης δακτυλικών αποτυπωμάτων (μόνο σε Latitude 5179)
Πιέστε το δάχτυλό σας επάνω στη μονάδα ανάγνωσης δακτυλικών αποτυπωμάτων για να συνδεθείτε στο tablet σας. Η μονάδα ανάγνωσης δακτυλικών αποτυπωμάτων επιτρέπει στο tablet να αναγνωρίζει τα δακτυλικά σας αποτυπώματα ως κωδικό πρόσβασης.
-  **ΣΗΜΕΙΩΣΗ:** Μπορείτε να διαρθρώσετε τη μονάδα δακτυλικών αποτυπωμάτων έτσι ώστε να καταχωρίσει το δακτυλικό σας αποτύπωμα και να ενεργοποιεί την πρόσβαση.
16. Μονάδα ανάγνωσης έξυπνων καρτών (μόνο σε Latitude 5179)
Περάστε την έξυπνη κάρτα σας μέσα στη μονάδα για να συνδεθείτε στο tablet σας. Η μονάδα ανάγνωσης έξυπνων καρτών χρησιμοποιείται για την επαλήθευση της ταυτότητας του χρήστη.
17. Υποδοχή σύνδεσης
Επιτρέπει τη σύνδεση στον σταθμό σύνδεσης.
18. Ακίδες σύνδεσης
Επιτρέπει τη σύνδεση στη βάση σύνδεσης του πληκτρολογίου.
19. Υποδοχές σύνδεσης (2)
Επιτρέπει τη σύνδεση στη βάση σύνδεσης του πληκτρολογίου.
20. Ετικέτα εξυπηρέτησης
Παρέχει την ετικέτα εξυπηρέτησης και τον κωδικό ταχείας εξυπηρέτησης που χρειάζεστε για να επικοινωνήσετε με την Dell.
21. Περιοχή αισθητήρα NFC (μόνο σε Latitude 5179)
Επιτρέπει σε συσκευές με ικανότητα NFC να επικοινωνούν με το tablet σας.
22. Πίσω κάμερα
Σας δίνει τη δυνατότητα βιντεοσυνομιλίας, καταγραφής φωτογραφιών και εγγραφής βίντεο.
23. Υποδοχή καλωδίου ασφαλείας
Χρησιμοποιεί στη σύνδεση καλωδίου ασφαλείας προς αποφυγή ανεξουσιοδοτητής μετακίνησης του υπολογιστή σας.

Δυνατότητα

24. Υποδοχή κάρτας micro-SIM Τοποθετήστε κάρτα micro-SIM για να συνδεθείτε σε δίκτυο κινητών ευρυζωνικών επικοινωνιών.
25. Υποδοχή κάρτας microSD Τοποθετήστε κάρτα microSD για να διευρύνετε τον χώρο αποθήκευσης. Το tablet σας υποστηρίζει κάρτα microSD χωρητικότητας έως και 128 GB.
26. Κουμπί Windows
- Πιέστε το για να ανοίξετε το μενού Start (Εναρξη) των Windows ή την οθόνη Start (Εναρξη).
 - Πιέστε το για γρήγορη πρόσβαση στην πιο πρόσφατα χρησιμοποιημένη εφαρμογή ή οθόνη.
 - Πιέστε ταυτόχρονα το κουμπί Windows και το κουμπί λειτουργίας για να ενεργοποιήσετε τη λειτουργία Ctrl+Alt+Del.

Ρύθμιση του tablet σας

 **ΠΡΟΕΙΔΟΠΟΙΗΣΗ:** Προτού ξεκινήσετε κάποια από τις διαδικασίες που περιγράφει αυτή η ενότητα, διαβάστε τις οδηγίες που παραλάβατε μαζί με τον υπολογιστή σας και αφορούν θέματα ασφάλειας. Για πρόσθετες πληροφορίες σχετικά με τις άριστες πρακτικές, ανατρέξτε στην ιστοσελίδα www.dell.com/regulatory_compliance.

Φόρτιση του tablet σας

 **ΠΡΟΣΟΧΗ:** Φορτίστε την μπαταρία σε θερμοκρασία περιβάλλοντος από 0°C έως 35°C (32°F έως 95°F).

 **ΠΡΟΣΟΧΗ:** Χρησιμοποιήστε μόνο τον παρεχόμενο προσαρμογέα ισχύος για να φορτίσετε το tablet σας. Με τη χρήση μη εξουσιοδοτημένων προσαρμογέων ή καλωδίων τροφοδοσίας υπάρχει κίνδυνος να προκληθεί σοβαρότατη ζημιά στο tablet σας.

 **ΣΗΜΕΙΩΣΗ:** Η μπαταρία ενδέχεται να μην είναι πλήρως φορτισμένη όταν θα αποσυσκευάσετε το tablet σας.

- 1 Συνδέστε το καλώδιο τροφοδοσίας στον προσαρμογέα ισχύος.
- 2 Συνδέστε τον προσαρμογέα ισχύος στη θύρα του στο tablet.

- 3 Συνδέστε τον προσαρμογέα ισχύος σε ηλεκτρική πρίζα και αφήστε εκεί το tablet ωσότου φορτιστεί πλήρως η μπαταρία.

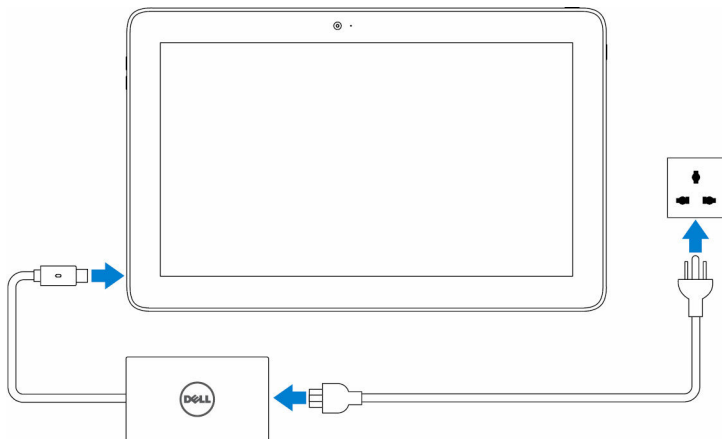

- ΣΗΜΕΙΩΣΗ:** Η πλήρης φόρτιση μιας εντελώς αποφορτισμένης μπαταρίας διαρκεί έως και 3 ώρες όταν δεν χρησιμοποιείτε το tablet σας.

Ενεργοποίηση του tablet σας

Την πρώτη φορά που θα ενεργοποιήσετε το tablet πρέπει να τελειώσετε τη ρύθμιση των Windows για να αρχίσετε να το χρησιμοποιείτε. Περισσότερες πληροφορίες περιλαμβάνει ο Οδηγός γρήγορης έναρξης που παραλάβατε μαζί με το tablet σας.

- 1 Πιέστε παρατεταμένα το κουμπί λειτουργίας επί 2 δευτερόλεπτα για να ενεργοποιήσετε το tablet σας.
Παρουσιάζεται η οθόνη κλειδώματος.
- 2 Σαρώστε προς τα πάνω ξεκινώντας από το κάτω μέρος της οθόνης για να περάσετε στην οθόνη σύνδεσης.
- 3 Πληκτρολογήστε τον κωδικό πρόσβασης για να συνδεθείτε στα Windows.

- ΣΗΜΕΙΩΣΗ:** Αν δεν ενεργοποιηθεί η οθόνη σύνδεσης, μετά την οθόνη κλειδώματος παρουσιάζεται η οθόνη Start (Έναρξη).

Το tablet είναι έτοιμο για χρήση όταν παρουσιαστεί η οθόνη Start (Έναρξη) των Windows.

Εισαγωγή της κάρτας micro-SIM

- 1 Ανοίξτε το κάλυμμα της υποδοχής και εντοπίστε την υποδοχή κάρτας micro-SIM.

ΠΡΟΣΟΧΗ: Φροντίστε να ευθυγραμμίσετε την κάρτα micro-SIM όπως υποδεικνύεται στην εικόνα.

- 2 Περάστε την κάρτα micro-SIM μέσα στην υποδοχή της τόσο ώστε να κουμπώσει στη σωστή θέση και να ακουστεί το χαρακτηριστικό κλικ.
- 3 Κλείστε το κάλυμμα της υποδοχής.

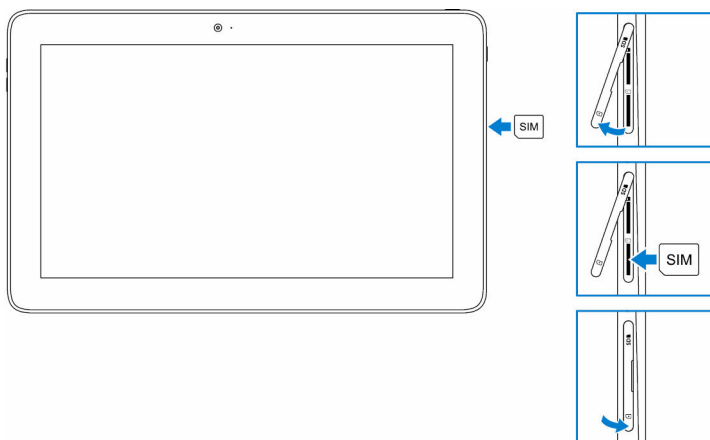

Αφαίρεση της κάρτας micro-SIM

ΠΡΟΣΟΧΗ: Αν αφαιρέσετε την κάρτα micro-SIM την ώρα που χρησιμοποιείται, υπάρχει κίνδυνος να χαθούν δεδομένα ή να προκύψουν σφάλματα στις εφαρμογές.

- 1 Ανοίξτε το κάλυμμα της υποδοχής.
- 2 Πιέστε προς τα μέσα στην κάρτα micro-SIM και αποδεσμεύστε την.
Η κάρτα micro-SIM τινάζεται προς τα έξω.
- 3 Μετακινήστε συρτά την κάρτα micro-SIM και αφαιρέστε την από την υποδοχή.

- 4 Κλείστε το κάλυμμα της υποδοχής.

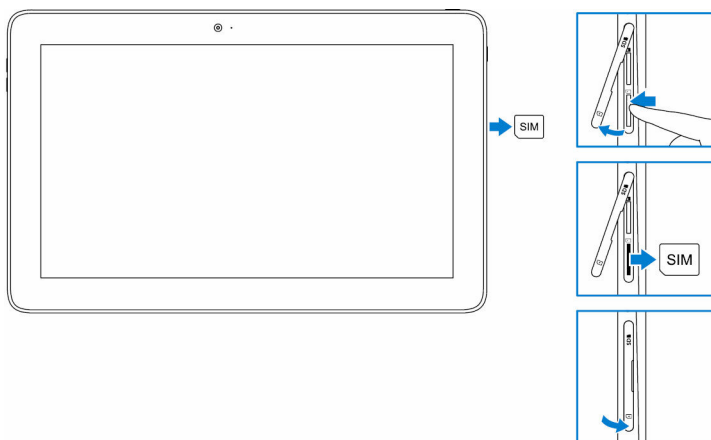

Εισαγωγή της κάρτας microSD

- 1 Ανοίξτε το κάλυμμα της υποδοχής και εντοπίστε την υποδοχή κάρτας microSD.

⚠ ΠΡΟΣΟΧΗ: Φροντίστε να ευθυγραμμίσετε την κάρτα microSD όπως υποδεικνύεται στην εικόνα.

- 2 Περάστε την κάρτα microSD μέσα στην υποδοχή της τόσο ώστε να κουμπώσει στη σωστή θέση και να ακουστεί το χαρακτηριστικό κλικ.
- 3 Κλείστε το κάλυμμα της υποδοχής.

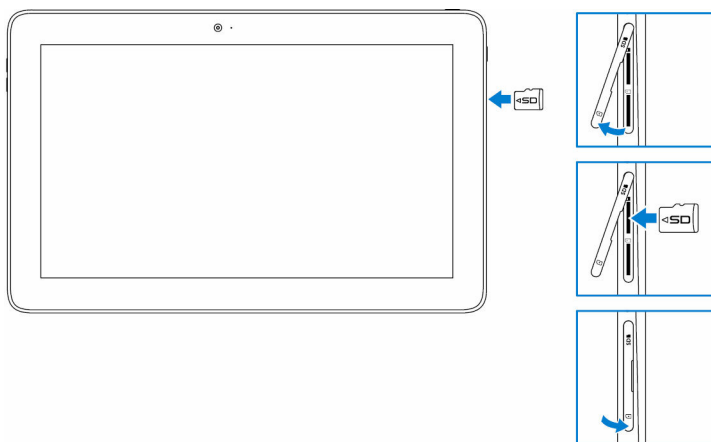

Αφαίρεση της κάρτας microSD

 **ΠΡΟΣΟΧΗ:** Αν αφαιρέσετε την κάρτα microSD την ώρα που χρησιμοποιείται, υπάρχει κίνδυνος να χαθούν δεδομένα ή να προκύψουν σφάλματα στις εφαρμογές.

- 1 Στην περιοχή ειδοποιήσεων στην κάτω δεξιά γωνία της επιφάνειας εργασίας των Windows, πατήστε το εικονίδιο  (**Safely Remove Hardware and Eject Media (Ασφαλής κατάργηση συσκευών υλικού και εξαγωγή αποθ/κών μέσων)**).

 **ΣΗΜΕΙΩΣΗ:** Αν δεν δείτε το εικονίδιο (**Safely Remove Hardware and Eject Media (Ασφαλής κατάργηση συσκευών υλικού και εξαγωγή αποθ/κών μέσων)**), πατήστε την επιλογή **Show hidden icons (Εμφάνιση κρυφών εικονιδίων)** για να παρουσιαστούν όλα τα εικονίδια στην περιοχή ειδοποιήσεων.

- 2 Πατήστε την επιλογή **Eject SD Memory Card (Εξαγωγή κάρτας μνήμης SD)**. Παρουσιάζεται ένα μήνυμα που επιβεβαιώνει ότι μπορείτε να αφαιρέσετε την κάρτα microSD με ασφάλεια.

 **ΣΗΜΕΙΩΣΗ:** Αν παρουσιαστεί ένα μήνυμα προειδοποίησης που δηλώνει ότι δεν μπορείτε να αφαιρέσετε την κάρτα microSD, βεβαιωθείτε ότι έχουν ολοκληρωθεί όλες οι μεταφορές δεδομένων κατά τις οποίες χρησιμοποιείται η κάρτα microSD.

- 3 Ανοίξτε το κάλυμμα της υποδοχής.
- 4 Πιέστε προς τα μέσα στην κάρτα microSD και αποδεσμεύστε την.
Η κάρτα microSD τινάζεται προς τα έξω.
- 5 Μετακινήστε συρτά την κάρτα microSD και αφαιρέστε την από την υποδοχή.

- 6 Κλείστε το κάλυμμα της υποδοχής.

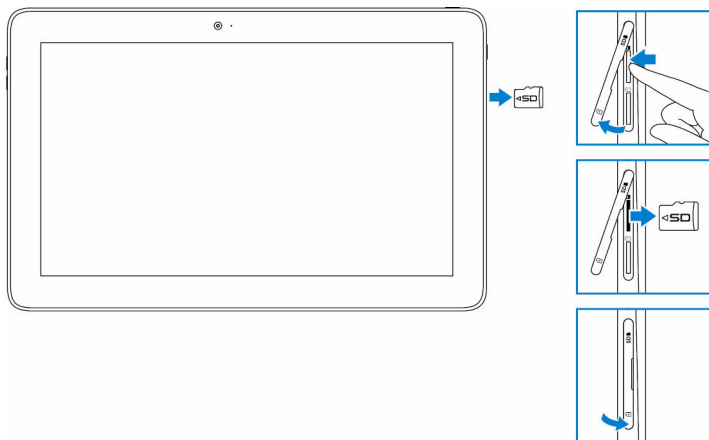

Χρήση της κεφαλосυσκευής





ΠΡΟΕΙΔΟΠΟΙΗΣΗ: Η ακρόαση μουσικής σε υψηλή ένταση για μεγάλα χρονικά διαστήματα υπάρχει κίνδυνος να επιφέρει απώλεια της ακοής.

Συνδέστε κεφαλосυσκευή, ακουστικά, μικρόφωνο ή άλλο εξοπλισμό ήχου στη θύρα κεφαλосυσκευής του tablet σας.

- 1 Συνδέστε την κεφαλосυσκευή στη θύρα κεφαλосυσκευής στο tablet.

- 2 Φορέστε την κεφαλοσυσκευή και ρυθμίστε την ένταση στη στάθμη που σας βολεύει. Ρυθμίστε το μικρόφωνο στο βέλτιστο επίπεδο κατά τη χρήση εφαρμογών που διαθέτουν φωνητική λειτουργία.

 **ΣΗΜΕΙΩΣΗ:** Όταν συνδέετε συσκευή ήχου στη θύρα κεφαλοσυσκευής, αυτόματα γίνεται σίγαση του ηχείου που είναι ενσωματωμένο στο tablet σας.

 **ΠΡΟΣΟΧΗ:** Για να μην πάθει ζημιά η κεφαλοσυσκευή σας κατά την αποσύνδεσή της από το tablet, τραβήξτε τον σύνδεσμο και όχι το καλώδιο.

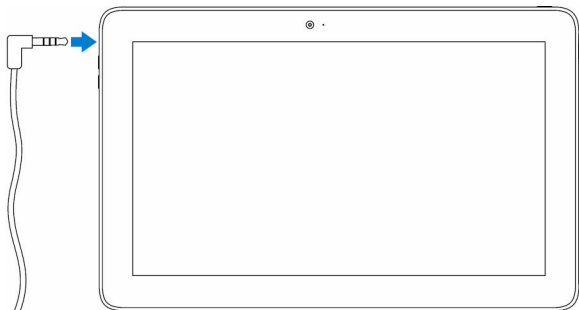

Χρήση του tablet σας



 **ΣΗΜΕΙΩΣΗ:** Για αναλυτικές πληροφορίες όσον αφορά τη χρήση των Windows, ανατρέξτε στην ενότητα [Λήψη βοήθειας](#).

Απενεργοποίηση του tablet σας

Χρήση του κουμπιού λειτουργίας στην οθόνη Start (Έναρξη)

Στην επάνω δεξιά γωνία της οθόνης Start (Έναρξη) πατήστε το κουμπί λειτουργίας και την επιλογή  → **Shut down** (Τερματισμός λειτουργίας).

Χρήση του μενού Charms (Σύμβολα)

- 1 Σαρώστε προς τα μέσα ξεκινώντας από το δεξί άκρο της οθόνης για να αποκτήσετε πρόσβαση στο μενού Charms (Σύμβολα).
- 2 Στο μενού Charms (Σύμβολα) πατήστε τις επιλογές **Settings**  → **Power**  → **Shut down** (Ρυθμίσεις → Λειτουργία → Τερματισμός λειτουργίας) για να απενεργοποιήσετε το tablet.



Χρήση του κουμπιού λειτουργίας

- 1 Πιέστε παρατεταμένα πατημένο το κουμπί λειτουργίας επί τουλάχιστον 4 δευτερόλεπτα.
- 2 Σαρώστε προς τα κάτω την οθόνη επιβεβαίωσης του τερματισμού λειτουργίας για να απενεργοποιήσετε το tablet.

Απενεργοποίηση της οθόνης

Χρήση του μενού Charms (Σύμβολα)

- 1 Σαρώστε προς τα μέσα ξεκινώντας από το δεξί άκρο της οθόνης για να αποκτήσετε πρόσβαση στο μενού Charms (Σύμβολα).

- 2 Πατήστε τις επιλογές **Settings**  → **Power**  → **Sleep** (Ρυθμίσεις → Λειτουργία → Αναστολή λειτουργίας) για να απενεργοποιήσετε την οθόνη.



ΣΗΜΕΙΩΣΗ: Αν το tablet σας είναι σε κατάσταση αναμονής, πιάστε το κουμπί λειτουργίας ή το κουμπί των Windows για να ενεργοποιήσετε την οθόνη.

Χρήση του κουμπιού λειτουργίας

Πιάστε το κουμπί λειτουργίας για να απενεργοποιήσετε την οθόνη.

Οθόνη Start (Έναρξη)

Η οθόνη Start (Έναρξη) παρουσιάζει πλακίδια που λειτουργούν ως συντομεύσεις για εγκατεστημένες εφαρμογές.

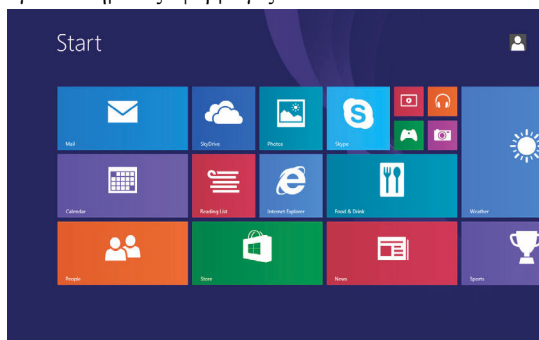



Τα πλακίδια στην οθόνη Start (Έναρξη) αλλάζουν και ενημερώνονται σε πραγματικό χρόνο για να παρουσιάσουν ειδήσεις και αθλητική ενημέρωση, νεότερα δεδομένα για τον καιρό, ροές ειδήσεων από μέσα κοινωνικής δικτύωσης και ούτω καθεξής.

Μπορείτε να εξατομικεύσετε την οθόνη Start (Έναρξη) καρφιτσώνοντας τις αγαπημένες εφαρμογές ως πλακίδια, καθορίζοντας την αγαπημένη σας εικόνα ως ταπετσαρία και ούτω καθεξής.



Wi-Fi

Ενεργοποίηση ή απενεργοποίηση Wi-Fi

- 1 Σαρώστε προς τα μέσα ξεκινώντας από το δεξί άκρο της οθόνης για να αποκτήσετε πρόσβαση στο μενού Charms (Σύμβολα).
- 2 Πατήστε τις επιλογές **Settings**  → εικονίδιο ασύρματου δικτύου .

- 3 Για να απενεργοποιήσετε ή να ενεργοποιήσετε τη λειτουργία **Wi-Fi**, σαρώστε το ρυθμιστικό της προς τα δεξιά ή προς τα αριστερά.

Σύνδεση σε δίκτυο

- 1 Σαρώστε προς τα μέσα ξεκινώντας από το δεξί άκρο της οθόνης για να αποκτήσετε πρόσβαση στο μενού Charms (Σύμβολα).
- 2 Πατήστε τις επιλογές **Settings** (Ρυθμίσεις)  → εικονίδιο ασύρματου δικτύου .
- 3 Επιλέξτε κάποιο διαθέσιμο δίκτυο από τη λίστα και πατήστε την επιλογή **Connect** (Σύνδεση).



ΣΗΜΕΙΩΣΗ: Αν πρόκειται να συνδεθείτε σε ασφαλές δίκτυο, πληκτρολογήστε το κλειδί ασφάλειας όταν παρουσιαστεί η σχετική προτροπή.

Ρυθμίσεις κινητών ευρυζωνικών επικοινωνιών

Ενεργοποίηση ή απενεργοποίηση κινητών ευρυζωνικών επικοινωνιών

- 1 Σαρώστε προς τα μέσα ξεκινώντας από το δεξί άκρο της οθόνης για να αποκτήσετε πρόσβαση στο μενού Charms (Σύμβολα).
- 2 Πατήστε τις επιλογές **Settings**  → **Change PC settings** → **Networks** (Ρυθμίσεις → Αλλαγή ρυθμίσεων υπολογιστή → Δίκτυα).
- 3 Κάτω από την επιλογή **Networks** (Δίκτυα) σαρώστε προς τα δεξιά ή προς τα αριστερά το ρυθμιστικό της επιλογής **Mobile broadband** (Ευρυζωνική επικοινωνία κινητών συσκευών) για να ενεργοποιήσετε ή να απενεργοποιήσετε την ευρυζωνική επικοινωνία κινητών συσκευών.

Σύνδεση σε δίκτυο

- 1 Σαρώστε προς τα μέσα ξεκινώντας από το δεξί άκρο της οθόνης για να αποκτήσετε πρόσβαση στο μενού Charms (Σύμβολα).
- 2 Στην περιοχή ειδοποιήσεων πατήστε το εικονίδιο για τα δίκτυα .
- 3 Πατήστε κάποιο διαθέσιμο δίκτυο από τη λίστα και πατήστε την επιλογή **Connect** (Σύνδεση).

Bluetooth

Ενεργοποίηση ή απενεργοποίηση Bluetooth

- 1 Σαρώστε προς τα μέσα ξεκινώντας από το δεξί άκρο της οθόνης για να αποκτήσετε πρόσβαση στο μενού Charms (Σύμβολα).
- 2 Πατήστε τις επιλογές **Settings**  → **Change PC settings** → **PC and devices** → **Bluetooth** (Ρυθμίσεις → Αλλαγή ρυθμίσεων υπολογιστή → Υπολογιστής και συσκευές → Bluetooth).
- 3 Για να απενεργοποιήσετε ή να ενεργοποιήσετε τη λειτουργία Bluetooth, σαρώστε το ρυθμιστικό της προς τα δεξιά ή προς τα αριστερά.

Αντιστοίχιση με συσκευές που υποστηρίζουν την τεχνολογία Bluetooth

 **ΣΗΜΕΙΩΣΗ:** Δεν υποστηρίζεται η σύνδεση Bluetooth μεταξύ του tablet σας και συσκευών Apple.

- 1 Σαρώστε προς τα μέσα ξεκινώντας από το δεξί άκρο της οθόνης για να αποκτήσετε πρόσβαση στο μενού Charms (Σύμβολα).
- 2 Πατήστε τις επιλογές **Settings**  → **Change PC settings** → **PC and devices** → **Bluetooth** (Ρυθμίσεις → Αλλαγή ρυθμίσεων υπολογιστή → Υπολογιστής και συσκευές → Bluetooth).
- 3 Σιγουρευτείτε ότι έχετε ενεργοποιήσει τη λειτουργία Bluetooth.
- 4 Από τη λίστα των συσκευών πατήστε αυτή με την οποία θέλετε να γίνει αντιστοίχιση και πατήστε την επιλογή **Pair** (Αντιστοίχιση).

 **ΣΗΜΕΙΩΣΗ:** Ίσως περάσουν μερικά δευτερόλεπτα ωστόσο παρουσιαστεί η συσκευή στη λίστα. Αν δεν παρουσιαστεί, βεβαιωθείτε ότι εκτελεί τη λειτουργία αντιστοίχισης και ότι βρίσκεται στην εμβέλεια της λειτουργίας Bluetooth.

- 5 Αν χρειαστεί, επαληθεύστε ότι ο κωδικός πρόσβασης για τη λειτουργία Bluetooth που παρουσιάζεται στο tablet είναι ίδιος με τον κωδικό πρόσβασης που εμφανίζεται στη συσκευή η οποία υποστηρίζει την τεχνολογία Bluetooth.
- 6 Επιβεβαιώστε τη διαδικασία αντιστοίχισης στο tablet και στη συσκευή.

 **ΣΗΜΕΙΩΣΗ:** Αφού ολοκληρωθεί με επιτυχία η αντιστοίχιση μιας συσκευής με το tablet, η συσκευή αυτή συνδέεται αυτόματα με το tablet όταν είναι ενεργοποιημένη η λειτουργία Bluetooth τόσο στο tablet όσο και στη συσκευή εφόσον και οι δύο συσκευές βρίσκονται στην εμβέλεια της λειτουργίας Bluetooth.



Προσανατολισμός οθόνης

Για να έχετε τη βέλτιστη εμπειρία κατά την προβολή, ο προσανατολισμός της οθόνης αλλάζει αυτόματα και γίνεται κατακόρυφος ή οριζόντιος ανάλογα με το πώς κρατάτε το tablet. Μπορείτε να απενεργοποιήσετε την αυτόματη περιστροφή της οθόνης και να κλειδώσετε την οθόνη για λειτουργία μόνο σε κατακόρυφο ή μόνο σε οριζόντιο προσανατολισμό.





ΣΗΜΕΙΩΣΗ: Ορισμένες εφαρμογές ενδέχεται να μην υποστηρίζουν την αυτόματη περιστροφή της οθόνης και είναι σχεδιασμένες για λειτουργία μόνο σε έναν προσανατολισμό.

Κλείδωμα/Ξεκλείδωμα του προσανατολισμού της οθόνης

- 1 Αλλάξτε τον προσανατολισμό της οθόνης όπως επιθυμείτε.
- 2 Σαρώστε προς τα μέσα ξεκινώντας από το δεξί άκρο της οθόνης για να αποκτήσετε πρόσβαση στο μενού Charms (Σύμβολα).
- 3 Πατήστε τις επιλογές **Settings**  → **Screen** (Ρυθμίσεις → Οθόνη).
- 4 Πατήστε το  για να κλειδώσετε τον προσανατολισμό της οθόνης ή πατήστε το εικονίδιο  για να ξεκλειδώσετε τον προσανατολισμό της οθόνης.

Ρύθμιση της φωτεινότητας της οθόνης

- 1 Σαρώστε προς τα μέσα ξεκινώντας από το δεξί άκρο της οθόνης για να αποκτήσετε πρόσβαση στο μενού Charms (Σύμβολα).
- 2 Πατήστε τις επιλογές **Settings**  → **Screen** (Ρυθμίσεις → Οθόνη) .

- 3 Μετακινήστε το ρυθμιστικό προς τα πάνω ή προς τα κάτω για να ρυθμίσετε τη φωτεινότητα της οθόνης.

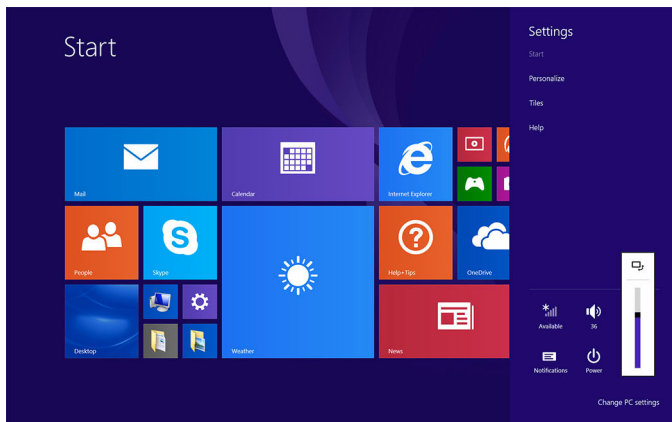

Αυτόματη ρύθμιση

Για να ενεργοποιήσετε ή να απενεργοποιήσετε την αυτόματη ρύθμιση της φωτεινότητας της οθόνης:

- 1 Σαρώστε προς τα μέσα ξεκινώντας από το δεξί άκρο της οθόνης για να αποκτήσετε πρόσβαση στο μενού Charms (Σύμβολα).
- 2 Πατήστε τις επιλογές **Settings**  → **Change PC Settings** → **PC and devices** → **Power and sleep** (Ρυθμίσεις → Αλλαγή ρυθμίσεων υπολογιστή → Υπολογιστής και συσκευές → Ενέργεια και αναστολή λειτουργίας).
- 3 Χρησιμοποιήστε το ρυθμιστικό της επιλογής **Adjust my screen brightness automatically** (Αυτόματη προσαρμογή της φωτεινότητας οθόνης) για να ενεργοποιήσετε ή να απενεργοποιήσετε την αυτόματη ρύθμιση της φωτεινότητας.

Συγχρονισμός του tablet σας

Όποτε χρησιμοποιείτε τον λογαριασμό σας στη Microsoft για να συνδεθείτε σε συσκευές με Windows 8.1, συγχρονίζονται αυτόματα διάφορες ρυθμίσεις, π.χ. ρυθμίσεις για το ιστορικό του προγράμματος περιήγησης, για τα Windows και για εφαρμογές, η οθόνη Start (Εναρξη) και τα προσωπικά σας αρχεία.



ΣΗΜΕΙΩΣΗ: Για να γίνει ο συγχρονισμός οι συσκευές πρέπει να είναι συνδεδεμένες στο Ίντερνετ. Αν χρησιμοποιείτε τοπικό λογαριασμό, περάστε σε κάποιον λογαριασμό σας στη Microsoft για να ενεργοποιηθεί ο συγχρονισμός.

Πατήστε τις επιλογές **Settings**  → **Change PC settings** → **Accounts** → **Connect to a Microsoft account** (Ρυθμίσεις → Αλλαγή ρυθμίσεων υπολογιστή → Λογαριασμοί → Σύνδεση σε λογαριασμό Microsoft).

Αν θέλετε να εξατομικεύσετε τις ρυθμίσεις για τον συγχρονισμό:

- 1 Σαρώστε προς τα μέσα ξεκινώντας από το δεξί άκρο της οθόνης για να αποκτήσετε πρόσβαση στο μενού Charms (Σύμβολα).
- 2 Πατήστε τις επιλογές **Settings**  → **Change PC settings** → **OneDrive** → **Sync settings** (Ρυθμίσεις → Αλλαγή ρυθμίσεων υπολογιστή → OneDrive → Ρυθμίσεις συγχρονισμού).

Αποκατάσταση του λειτουργικού σας συστήματος



ΠΡΟΣΟΧΗ: Με την αποκατάσταση του λειτουργικού συστήματος διαγράφονται όλα τα δεδομένα που υπάρχουν στον σκληρό δίσκο και καταργείται κάθε πρόγραμμα ή πρόγραμμα οδήγησης που εγκαταστήσατε αφού του παραλάβετε το tablet σας. Προτού χρησιμοποιήσετε την επιλογή αυτή, δημιουργήστε αντίγραφα ασφαλείας των δεδομένων, αν είναι εφικτό.

Η εν λόγω επιλογή επαναφέρει το λειτουργικό σύστημα στη λειτουργική κατάσταση που ήταν όταν αγοράσατε το tablet σας. Χρησιμοποιήστε την μόνο αν η συσκευή σας δεν αποκρίνεται, έχει μη αναμενόμενη συμπεριφορά ή παρουσιάζει προβλήματα που έχουν σχέση με λογισμικό.

Ανανέωση του tablet σας



ΠΡΟΣΟΧΗ: Συνιστούμε να δημιουργήσετε αντίγραφα ασφαλείας των δεδομένων σας προτού πραγματοποιήσετε ανανέωση του tablet σας.

Όποτε πραγματοποιείτε ανανέωση του tablet σας, αποκαθίστανται οι αρχικές εργοστασιακές ρυθμίσεις των Windows χωρίς να διαγραφούν προσωπικά σας αρχεία, εφαρμογές που έχετε εγκαταστήσει από την υπηρεσία Windows Store ή ρυθμίσεις

εξατομίκευσης. Πατήστε τις επιλογές **Settings**  → **Change PC settings** → **Update and recovery** → **Recovery** (Ρυθμίσεις → Αλλαγή ρυθμίσεων υπολογιστή → Ενημέρωση και ανάκτηση → Ανάκτηση).

- 1 Σαρώστε προς τα μέσα ξεκινώντας από το δεξί άκρο της οθόνης για να αποκτήσετε πρόσβαση στην επιλογή Charms (Σύμβολα).

- 2 Κάτω από την επιλογή **Refresh your PC without affecting your files** (Ανανέωση του υπολογιστή σας, χωρίς να επηρεαστούν τα αρχεία σας) πατήστε την επιλογή **Get started** (Γρήγορα αποτελέσματα).
- 3 Διαβάστε την προειδοποίηση και πατήστε την επιλογή **Next** (Επόμενο).



ΣΗΜΕΙΩΣΗ: Αφού ολοκληρωθεί η ανανέωση, γίνεται αυτόματη επανεγκατάσταση όσων εφαρμογών είχατε εγκαταστήσει από την υπηρεσία Windows Store. Οι εφαρμογές που είχατε εγκαταστήσει από άλλες πηγές πλην της υπηρεσίας Windows Store καταργούνται και απαιτείται η μη αυτόματη εγκατάστασή τους.

Επαναφορά των ρυθμίσεων του tablet σας



ΠΡΟΣΟΧΗ: Προτού προχωρήσετε, δημιουργήστε αντίγραφα ασφαλείας όλων των απαιτούμενων δεδομένων.

Κατά την επαναφορά των ρυθμίσεων του tablet σας διαγράφονται όλα τα δεδομένα του, στα οποία περιλαμβάνονται η διάρθρωση του λογαριασμού σας, οι εφαρμογές, η μουσική, οι εικόνες και τα αρχεία σας, και τα Windows επανέρχονται στις αρχικές εργοστασιακές τους ρυθμίσεις.

- 1 Σαρώστε προς τα μέσα ξεκινώντας από το δεξί άκρο της οθόνης για να αποκτήσετε πρόσβαση στο μενού Charms (Σύμβολα).
- 2 Πατήστε τις επιλογές **Settings**  → **Change PC settings** → **Update and recovery** → **Recovery** (Ρυθμίσεις → Αλλαγή ρυθμίσεων υπολογιστή → Ενημέρωση και ανάκτηση → Ανάκτηση).
- 3 Κάτω από την επιλογή **Remove everything and reinstall Windows** (Κατάργηση όλων και εγκατάσταση των Windows από την αρχή) πατήστε την επιλογή **Get started** (Γρήγορα αποτελέσματα).
- 4 Διαβάστε την προειδοποίηση και πατήστε την επιλογή **Next** (Επόμενο).

Χειρονομίες

Χειρονομίες	Λειτουργίες
<p>Αγγιγμα Πατήστε απαλά πάνω στην οθόνη με την άκρη του δαχτύλου σας.</p>	<ul style="list-style-type: none"> • Επιλέξτε στοιχεία στην οθόνη. Περιλαμβάνονται επιλογές, καταχωρίσεις, εικόνες και εικονίδια. • Προχωρήστε στην έναρξη εφαρμογών. • Αγγίξτε κουμπιά στην οθόνη. • Καταχωρίστε κείμενο χρησιμοποιώντας το οθονικό πληκτρολόγιο.

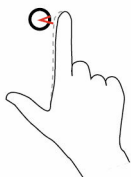

Παρατεταμένο άγγιγμα

Αγγίξτε παρατεταμένα την οθόνη με το δάχτυλό σας.



Μεταφορά

- 1 Αγγίξτε παρατεταμένα κάποιο στοιχείο στην οθόνη με το δάχτυλό σας.
- 2 Χωρίς να απομακρύνετε το δάχτυλό σας από την οθόνη φέρτε την άκρη του στην επιθυμητή θέση.
- 3 Απομακρύνετε το δάχτυλό σας από την οθόνη για να αποθέσετε το στοιχείο στην επιθυμητή θέση.

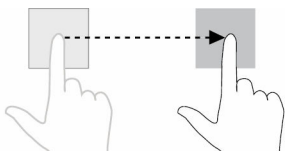

Σάρωση ή ολίσθηση

Μετακινήστε το δάχτυλό σας σε κατακόρυφη ή οριζόντια κατεύθυνση πάνω στην οθόνη.

- Παρουσιάστε αναλυτικές πληροφορίες για κάποιο στοιχείο.
- Ανοίξτε το μενού του περιεχομένου κάποιου στοιχείου για να εκτελέσετε περαιτέρω ενέργειες.

Μετακινήστε στοιχεία, π.χ. εικόνες και εικονίδια, στην οθόνη.

- Προχωρήστε με κύλιση σε επιλογές της οθόνης Start (Εναρξη), ιστοσελίδες, λίστες, καταχωρίσεις, φωτογραφίες, επαφές και ούτω καθεξής.
- Κλείστε μια εφαρμογή (σαρώστε την προς το κάτω μέρος της οθόνης).

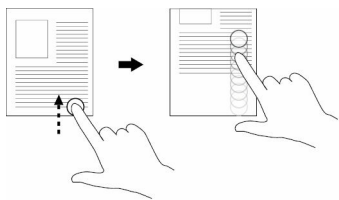
**Μεγέθυνση**

Αγγίξτε την οθόνη με δύο δάχτυλα και ύστερα απομακρύνετε το ένα δάχτυλο από το άλλο.

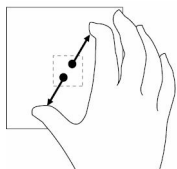
**Σμίκρυνση**

Αγγίξτε την οθόνη με δύο δάχτυλα και ύστερα φέρτε το ένα δάχτυλο κοντά στο άλλο.

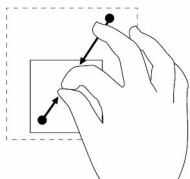
**Περιστροφή**

Αγγίξτε την οθόνη με δύο ή περισσότερα δάχτυλα και ύστερα μετακινήστε τα σχηματίζοντας τόξο σύμφωνα ή αντίθετα με τη φορά των δεικτών του ρολογιού.

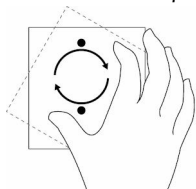

Μεγεθύνετε την προβολή εικόνας ή ιστοσελίδας.

Σμικρύνετε την προβολή εικόνας ή ιστοσελίδας.

Περιστρέψτε κάποιο αντικείμενο κατά 90 μοίρες.

Πληκτρολόγια και πένες

Το tablet σας υποστηρίζει τα παρελκόμενα που ακολουθούν, τα οποία πωλούνται χωριστά:

- Λεπτό πληκτρολόγιο για Latitude 11
- Πληκτρολόγιο για Latitude 11 με ενεργό πενάκι

Λεπτό πληκτρολόγιο για Latitude 11

Σύνδεση του tablet σας

- 1 Ανοίξτε το πτερύγιο στο πληκτρολόγιο και δώστε το την επιθυμητή γωνία κλίσης.

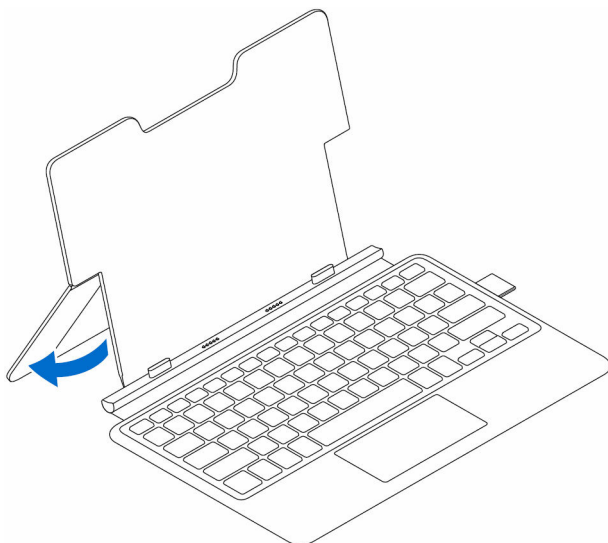

- 2** Ευθυγραμμίστε τις γλωττίδες στη βάση σύνδεσης του πληκτρολογίου με τις υποδοχές στο tablet και συνδέστε το tablet στη βάση σύνδεσης του πληκτρολογίου.

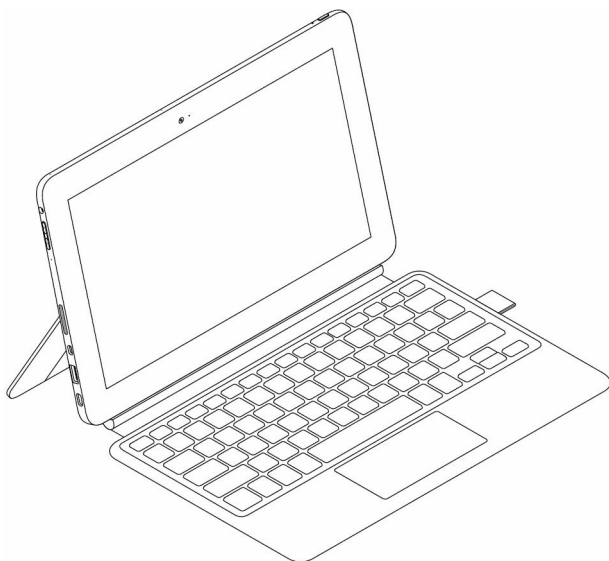
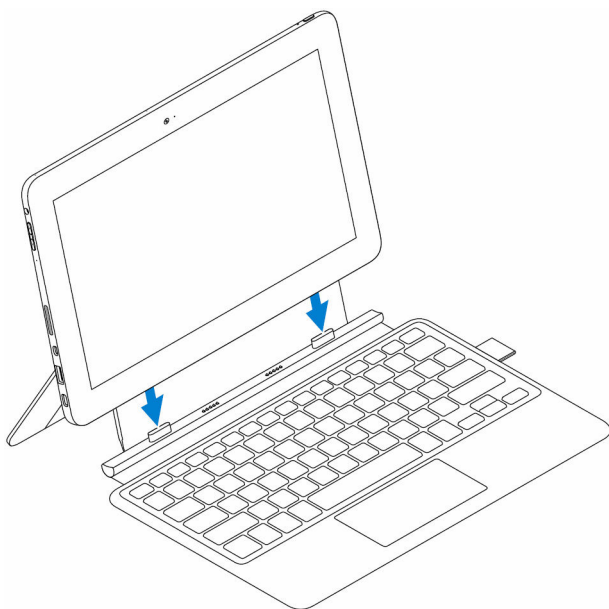

Αποσύνδεση του tablet σας

Πιάστε το πληκτρολόγιο και σηκώστε το tablet και αποδεσμεύστε το για να το απομακρύνετε από το πληκτρολόγιο.

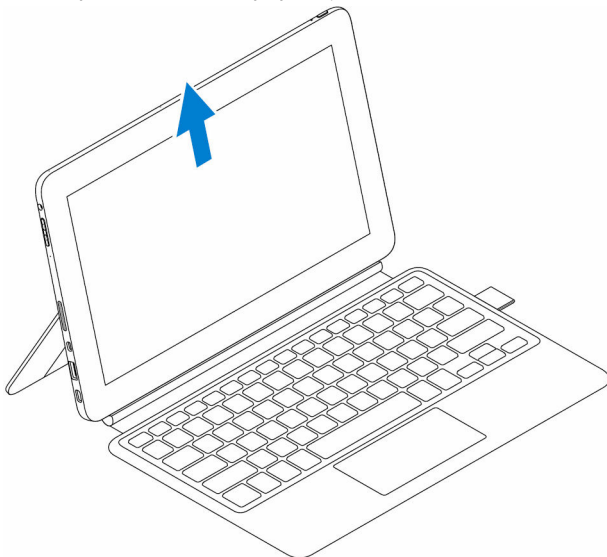

Κλίση

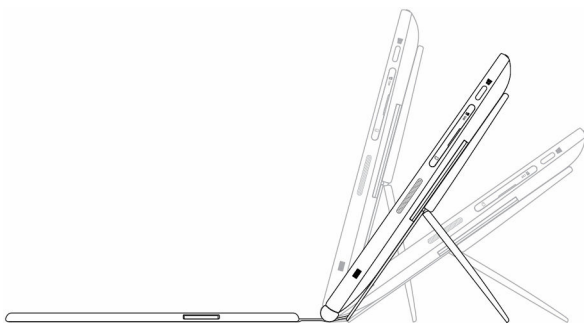

Διάταξη συγκράτησης ενεργής πέννας της Dell



ΣΗΜΕΙΩΣΗ: Στη διάταξη συγκράτησης της πέννας τοποθετείται η ενεργή πένα της Dell που πωλείται χωριστά. Φυλάξτε την εδώ μετά τη χρήση της.

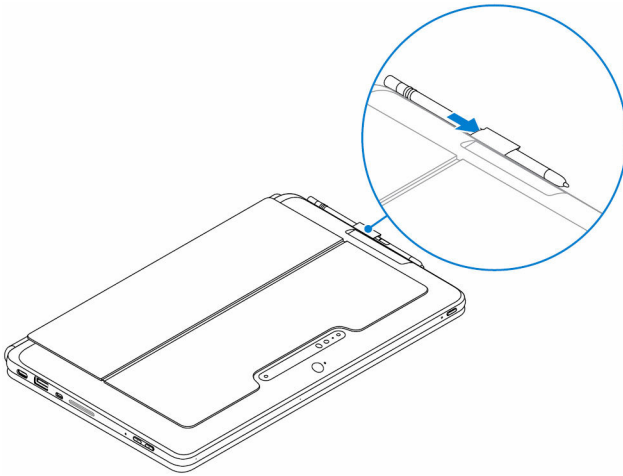

Πληκτρολόγιο για Latitude 11

Δυνατότητες

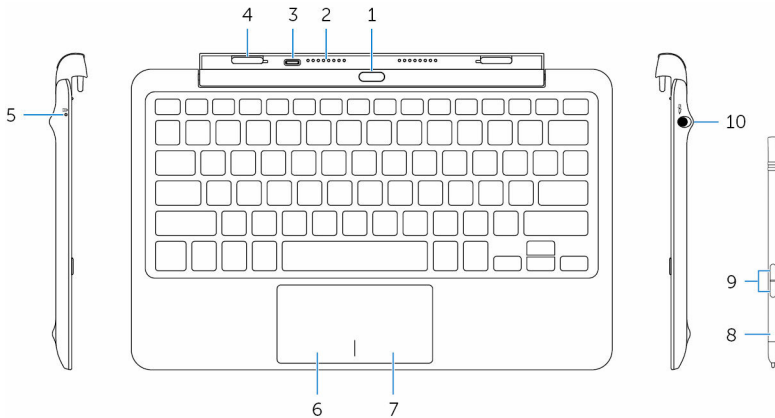

Δυνατότητα

- | | | |
|----|--------------------|---|
| 1. | Κουμπί αποσύνδεσης | Πιέστε το για να αποσυνδέσετε το tablet. |
| 2. | Ακίδες σύνδεσης | Επιτρέπουν στο tablet να επικοινωνήσει με το πληκτρολόγιο όταν είναι συνδεδεμένο. |

Δυνατότητα

- | | | |
|-----|--|---|
| 3. | Θύρα προσαρμογέα ισχύος (USB-C) | Σας επιτρέπει να συνδέσετε προσαρμογέα ισχύος για να φορτίσετε το πληκτρολόγιο όταν δεν είναι συνδεδεμένο στη βάση το tablet. |
| 4. | Υποδοχές σύνδεσης (2) | Επιτρέπουν τη σύνδεση στο tablet. |
| 5. | Λυχνία κατάστασης φόρτισης πληκτρολογίου | <p>Υποδεικνύει την κατάσταση της φόρτισης του πληκτρολογίου.</p> <p> ΣΗΜΕΙΩΣΗ: Η λυχνία για την κατάσταση της φόρτισης του πληκτρολογίου ανάβει επί 2 δευτερόλεπτα όταν συνδέσετε τον προσαρμογέα ισχύος στο πληκτρολόγιο.</p> <p>Μένει συνεχώς αναμμένη ή σε λευκό χρώμα.</p> <p>Είναι σβηστή.</p> <p>Ο προσαρμογέας ισχύος είναι συνδεδεμένος και η φόρτιση του πληκτρολογίου είναι σε εξέλιξη.</p> <p>Το πληκτρολόγιο είναι πλήρως φορτισμένο ή ο προσαρμογέας δεν είναι συνδεδεμένος.</p> |
| 6. | Περιοχή αριστερού κλικ | Πιέστε για αριστερό κλικ. |
| 7. | Περιοχή δεξιού κλικ | Πιέστε για δεξί κλικ. |
| 8. | Ενεργό πενάκι | Σας επιτρέπει να ζωγραφίσετε, να γράψετε κείμενο και να εκτελέσετε βασικές λειτουργίες ποντικιού. |
| 9. | Κουμπιά πένας (2) | Εξατομικεύστε τα κουμπιά αυτά για την εκτέλεση λειτουργιών, π.χ. για δεξί κλικ, σχεδίαση, επισήμανση, γράψιμο κειμένου, διαγραφή και ούτω καθεξής. |
| 10. | Θήκη πένας | Σας επιτρέπει να φορτίσετε το ενεργό πενάκι. Φυλάξτε το εδώ μετά τη χρήση του. |

Σύνδεση του tablet σας

- 1 Ανοίξτε τον μεντεσέ στη βάση σύνδεσης του πληκτρολογίου.

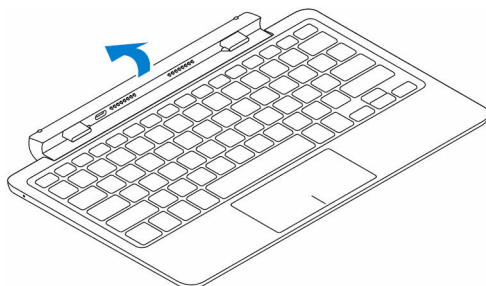

2 Συνδέστε το tablet στη βάση σύνδεσης του πληκτρολογίου.

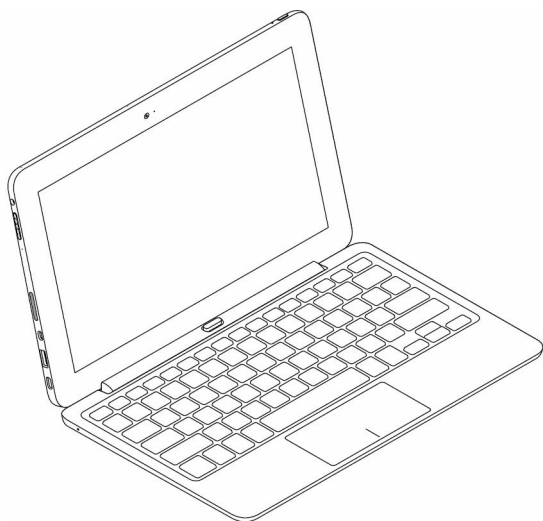
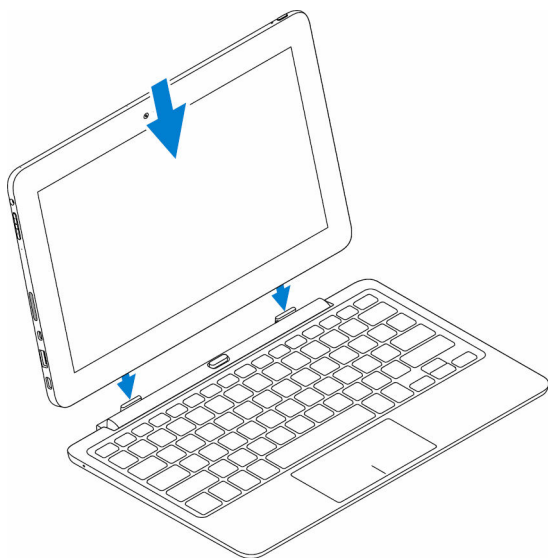

Αποσύνδεση του tablet σας

Πιέστε παρατεταμένα το κουμπί αποσύνδεσης για να αποδεσμεύσετε το tablet και σηκώστε το για να το απομακρύνετε από το πληκτρολόγιο.

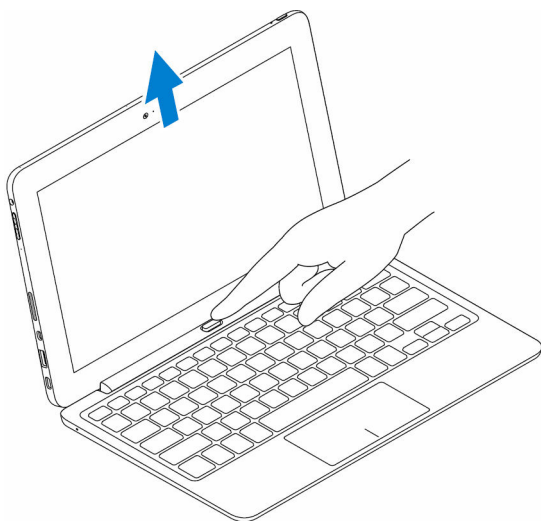

Φόρτιση του πληκτρολογίου

Για να φορτίσετε το πληκτρολόγιο, συνδέστε τον προσαρμογέα ισχύος στη θύρα φόρτισης στο tablet ή στη θύρα φόρτισης της βάσης σύνδεσης του πληκτρολογίου.

 **ΣΗΜΕΙΩΣΗ:** Αν το πληκτρολόγιο δεν έχει φορτιστεί για μεγάλο χρονικό διάστημα, συνιστούμε να το φορτίσετε απευθείας συνδέοντας τον προσαρμογέα ισχύος στη βάση σύνδεσης του πληκτρολογίου.

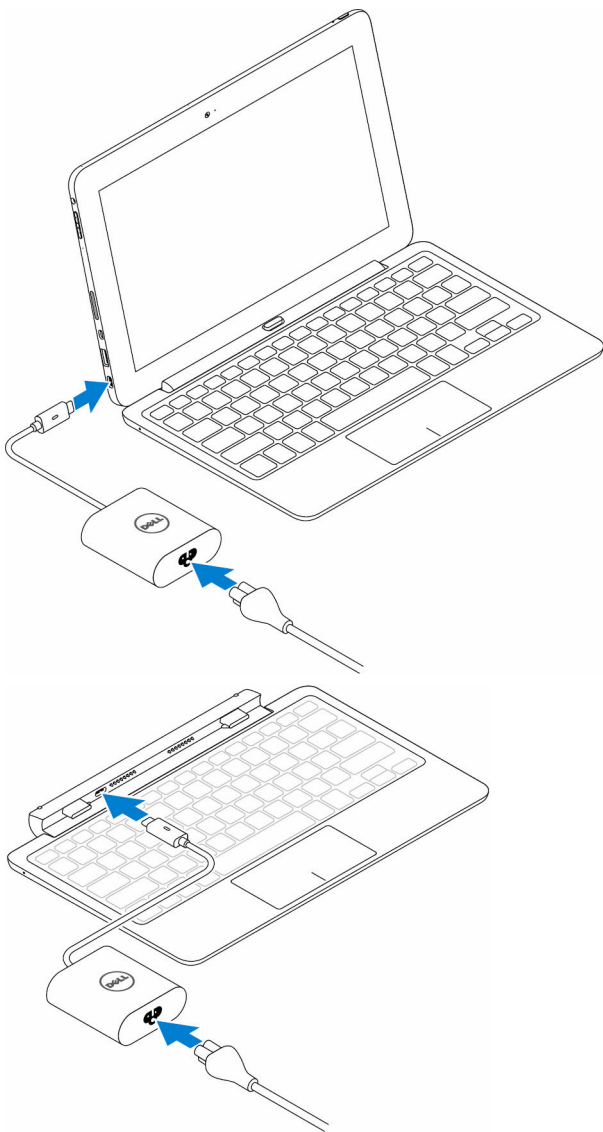



Πώς θα χρησιμοποιήσετε το ενεργό πενάκι

Το ενεργό πενάκι υποστηρίζει διάφορες δυνατότητες όπως αιώρηση πάνω από στοιχεία και ανίχνευση πίεσης. Μπορείτε να το χρησιμοποιήσετε για να σχεδιάσετε σχήματα, να

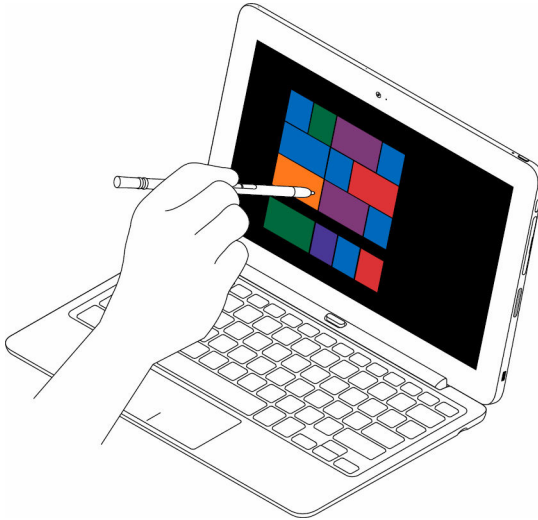
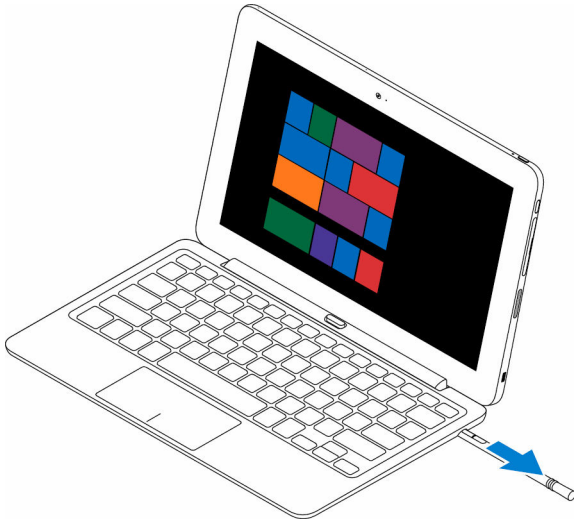
επιλέξτε κείμενο, να γυρίσετε σελίδα και ούτω καθεξής. Μπορείτε επίσης να πιάσετε τα κουμπιά στην πλαϊνή πλευρά του για να εκτελέσετε διάφορες εργασίες.

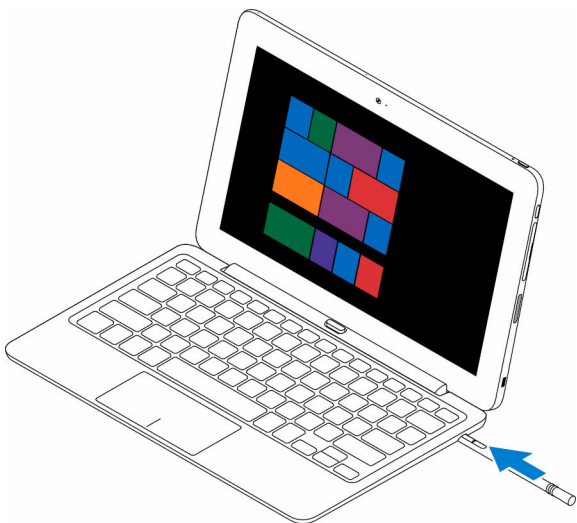



 **ΣΗΜΕΙΩΣΗ:** Αν το ενεργό πενάκι είναι πλήρως φορτισμένο, μπορεί να χρησιμοποιηθεί επί τουλάχιστον 40 λεπτά.

Μπορείτε να εξατομικεύσετε τα κουμπιά πάνω στο ενεργό πενάκι με λειτουργίες όπως οι εξής:

- Κουμπί διακόπτη (προεπιλεγμένη λειτουργία)
- Διαγραφή (προεπιλεγμένη λειτουργία)
- Μετακίνηση προς τα πάνω στη σελίδα
- Μετακίνηση προς τα κάτω στη σελίδα
- Αντιγραφή
- Επικόλληση
- Αναίρεση
- Επανάληψη
- Αδρανοποίηση

 **ΣΗΜΕΙΩΣΗ:** Για να εξατομικεύσετε τα κουμπιά, προχωρήστε στη λήψη και στην εγκατάσταση του προγράμματος οδήγησης για τον **πίνακα ελέγχου ενεργής πέννας** από τον ιστότοπο υποστήριξης. Για περισσότερες πληροφορίες ανατρέξτε στην ιστοσελίδα www.dell.com/support/drivers.

Πώς θα φορτίσετε το ενεργό πενάκι

Για να φορτίσετε το ενεργό πενάκι τοποθετήστε το μέσα στη θήκη του. Το ενεργό πενάκι φορτίζεται ως το 90% σε 4 δευτερόλεπτα και ως το 100% σε 25 δευτερόλεπτα.



ΣΗΜΕΙΩΣΗ: Για να φορτιστεί το ενεργό πενάκι, το tablet πρέπει να είναι συνδεδεμένο και ενεργοποιημένο.

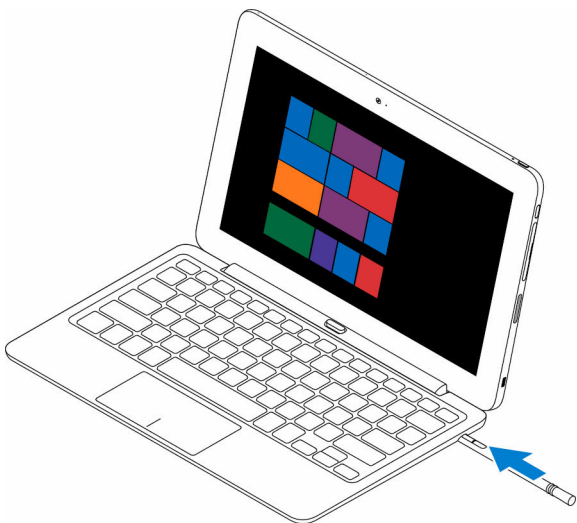

Είσοδος στο πρόγραμμα ρύθμισης του BIOS

Με πληκτρολόγιο

- 1 Συνδέστε το tablet σας στη βάση σύνδεσης του πληκτρολογίου ή συνδέστε πληκτρολόγιο που διαθέτει τη δυνατότητα σύνδεσης μέσω USB στο tablet σας.
- 2 Πιέστε το κουμπί λειτουργίας για να ενεργοποιήσετε το tablet σας.
- 3 Όταν παρουσιαστεί το λογότυπο της Dell, πιέστε το πλήκτρο F2.

Χωρίς πληκτρολόγιο

- 1 Πιέστε το κουμπί λειτουργίας για να ενεργοποιήσετε το tablet σας.
- 2 Πιέστε παρατεταμένα το κουμπί Volume Up (Αύξηση ακουστικής έντασης) όταν παρουσιαστεί στην οθόνη το λογότυπο της Dell.
- 3 Όταν παρουσιαστεί το μενού επιλογής τρόπου εκκίνησης μέσω του πλήκτρου F12, επιλέξτε τη δυνατότητα **BIOS Setup (Ρύθμιση BIOS)** χρησιμοποιώντας το κουμπί Volume Up (Αύξηση ακουστικής έντασης).
- 4 Πιέστε το κουμπί Volume Down (Μείωση ακουστικής έντασης) για είσοδο στο πρόγραμμα ρύθμισης του BIOS.

Προδιαγραφές

Διαστάσεις και βάρος:

	Latitude 5175	Latitude 5179
Πάχος	10,78 χιλιοστά (0,42 ίντσες)	14,32 χιλιοστά (0,56 ίντσες)
Πλάτος	279,78 χιλιοστά (11,01 ίντσες)	279,76 χιλιοστά (11,01 ίντσες)
Ύψος	176,8 χιλιοστά (6,96 ίντσες)	176,83 χιλιοστά (6,96 ίντσες)
Βάρος (ελάχιστο)	0,71 κιλά (1,56 λίβρες)	0,76 κιλά (1,67 λίβρες)

Πληροφορίες συστήματος:

Επεξεργαστής	Επεξεργαστής Intel Core m 6ης γενιάς
Λειτουργικό σύστημα	<ul style="list-style-type: none">• Windows 8.1• Windows 10
RAM	LPDDR3

Αποθήκευση:

Τύπος	<ul style="list-style-type: none">• Μονάδα δίσκου στερεάς κατάστασης 128 GB• Μονάδα δίσκου στερεάς κατάστασης 256 GB• Μονάδα δίσκου στερεάς κατάστασης 512 GB• Αυτοκρυπτογραφούμενη μονάδα δίσκου 256 GB
-------	---

Μνήμη:

Τύπος	LPDDR3
Ταχύτητα	1.600 MHz
Υποστηριζόμενες διαρθρώσεις	4 GB και 8 GB

Θύρες και σύνδεσμοι:

Ήχος	Μία θύρα κεφαλοσυσκευής (σύνθετη θύρα ακουστικού και μικροφώνου)
HDMI	Μία θύρα micro-HDMI
Κάρτα microSD	Μία υποδοχή κάρτας microSD
Κάρτα micro-SIM	Μία υποδοχή κάρτας micro-SIM (προαιρετικά)
Θύρα USB 3.0	Μία θύρα USB 3.0
Θύρα USB-C	Μία θύρα USB-C που υποστηρίζει παροχή ισχύος και USB 3.0

Επικοινωνίες:

Wi-Fi	802.11ac διπλής ζώνης
Bluetooth	Bluetooth 4.1 LE
Intel WiDi	Υποστηρίζεται
NFC	<ul style="list-style-type: none">• Latitude 5175 - προαιρετικά• Latitude 5179 - αποστέλλεται μαζί με το σύστημα

Ελεγκτής γραφικών:

Τύπος	Intel HD Graphics 515
-------	-----------------------

Οθόνη:

Τύπος	Πλήρους υψηλής ευκρίνειας (FHD) 10,8 ιντσών
Ανάλυση	1.920 x 1.080
Λόγος διαστάσεων	16:9
Φωτεινότητα	360 nit
Γωνία θέασης	80 μοίρες
Λόγος αντίθεσης	<ul style="list-style-type: none">• 800:1 (ελάχιστος)• 1000:1 (τυπικός)

Οθόνη:

Βάθος χρώματος 8 bit

Ασφάλεια:

Μονάδα ανάγνωσης δακτυλικών αποτυπωμάτων Υποστηρίζεται μόνο σε Latitude 5179.

Μονάδα ανάγνωσης έξυπνων καρτών Υποστηρίζεται μόνο σε Latitude 5179.

Κάμερα:

	Κάμερα στραμμένη προς τα μπρος	Κάμερα στραμμένη προς τα πίσω
Τύπος	Σταθερή εστίαση 5 MP	Αυτόματη εστίαση 8 MP
Ανάλυση		
Ακίνητη εικόνα	Έως και 5 MP	Έως και 8 MP
Βίντεο	Πλήρους υψηλής ευκρίνειας (FHD), έως και 1.920x1.080 εικονοπηφίδες (pixel)	Πλήρους υψηλής ευκρίνειας (FHD), έως και 1.920x1.080 εικονοπηφίδες (pixel)
Γωνία θέασης	63 έως 66 μοίρες	63 έως 66 μοίρες

Προσαρμογέας ισχύος:

Τάση εισόδου 100 V–240 V εναλλασσόμενου ρεύματος (AC)

Συχνότητα εισόδου 50 Hz–60 Hz

Ρεύμα εισόδου 1,3 A

Ρεύμα εξόδου 2 A/1,5 A

Ονομαστική τάση εξόδου 5 V/20 V εναλλασσόμενου ρεύματος (DC)

Περιοχή τιμών θερμοκρασίας:

 Κατά τη λειτουργία 0°C έως 40°C (32°F έως 104°F)

 Αποθήκευση –40°C έως 70 °C (–40°F έως 158°F)

Απαιτήσεις περιβάλλοντος:

Περιοχή τιμών θερμοκρασίας:

Κατά τη λειτουργία	0°C έως 35 °C (32°F έως 95 °F)
Εκτός λειτουργίας	-40°C έως 65 °C (-40°F έως 149 °F)

Σχετική υγρασία (μέγιστη):

Κατά τη λειτουργία	10% έως 90% (χωρίς συμπύκνωση)
Εκτός λειτουργίας	5% έως 95% (χωρίς συμπύκνωση)

Υψόμετρο (μέγιστο, χωρίς συμπίεση):

Κατά τη λειτουργία	-15,2 μέτρα έως 3.048 μέτρα (-50 πόδια έως 10.000 πόδια)
Αποθήκευση	-15,2 μέτρα έως 10.668 μέτρα (-50 πόδια έως 35.000 πόδια)

Πληκτρολόγιο:	Λεπτό πληκτρολόγιο για Latitude 11	Πληκτρολόγιο για Latitude 11
----------------------	---	-------------------------------------

Διαστάσεις:

Πλάτος	357,7 χιλιοστά (14,08 ίντσες)	279,2 χιλιοστά (10,99 ίντσες)
Βάθος	277,9 χιλιοστά (10,94 ίντσες)	174,62 χιλιοστά (6,87 ίντσες)
Πάχος	5,4 χιλιοστά (0,21 ίντσες)	9,7 χιλιοστά (0,38 ίντσες)
Βάρος	0,498 κιλά (1,1 λίβρες)	0,73 κιλά (1,61 λίβρες)

Δυνατότητες

- | | |
|--|--|
| <ul style="list-style-type: none">• Οπίσθιος φωτισμός• Πλήκτρα αφής• Επιφάνεια αφής• Στήριγμα παλάμης | <ul style="list-style-type: none">• Οπίσθιος φωτισμός• Πλήκτρα αφής• Επιφάνεια αφής• Στήριγμα παλάμης |
|--|--|

Αντιμετώπιση προβλημάτων

Μπαταρία

Προβλήματα

Η μπαταρία δεν φορτίζεται.

Η μπαταρία δεν φορτίζεται όταν η στάθμη της φόρτισής της είναι μεταξύ 95% και 99%

Πιθανές αιτίες

Ίσως δεν εφαρμόζει καλά το καλώδιο στα σημεία σύνδεσής του.

Η θερμοκρασία του tablet είναι κάτω από τους 0°C (32°F) ή πάνω από τους 35°C (95°F).

Η μπαταρία ή ο προσαρμογέας ισχύος έχει χαλάσει.

Η μπαταρία εκτελεί λειτουργία συντήρησης για να παραταθεί η διάρκεια της ζωής της.

Πιθανές λύσεις

- 1 Ελέγξτε το καλώδιο, τους συνδέσμους και τον προσαρμογέα ισχύος για να διασφαλίσετε την ενδεδειγμένη συνδετικότητα.
- 2 Επαληθεύστε αν λειτουργεί η επιτοίχια πρίζα συνδέοντας κάποια άλλη συσκευή.
- 3 Ελέγξτε τη λυχνία στο καλώδιο του προσαρμογέα ισχύος.
- 4 Βεβαιωθείτε ότι χρησιμοποιείτε τον προσαρμογέα ισχύος που παραλάβατε μαζί με το tablet.
- 5 Αποσυνδέστε τον προσαρμογέα ισχύος και συνδέστε τον ύστερα από περίπου 10 δευτερόλεπτα.

Φορτίστε την μπαταρία σε θερμοκρασία περιβάλλοντος από 0°C έως 35°C (32°F έως 95°F).

Επικοινωνήστε με την Dell. Ανατρέξτε στην ενότητα [Επικοινωνία με την Dell](#).

- Αφήστε την μπαταρία να αποφορτιστεί τόσο ώστε η στάθμη της

φόρτισής της να πέσει κάτω από το 95%.

- Επανεκινήστε το tablet. Ανατρέξτε στις ενότητες [Απενεργοποίηση του tablet σας](#) και [Ενεργοποίηση του tablet σας](#).

Η μπαταρία εξαντλείται γρήγορα ακόμη και όταν το tablet είναι στην κατάσταση αναμονής.

Αν το tablet δεν βρίσκεται στην εμβέλεια δικτύου στο οποίο να μπορεί να συνδεθεί, συνεχίζει να στέλνει σήματα για να εντοπίσει κάποιον σταθμό βάσης και εξαντλείται η μπαταρία.

- Απενεργοποιήστε προσωρινά το tablet.
- Μετακινήστε το tablet ώστε να βρεθεί στην εμβέλεια δικτύου στο οποίο να μπορεί να συνδεθεί ή απενεργοποιήστε προσωρινά την ασύρματη σύνδεση στο tablet σας.
- Απενεργοποιήστε τη λειτουργία Wi-Fi ή τη λειτουργία ευρυζωνικής επικοινωνίας κινητών συσκευών όταν δεν βρίσκεστε στην εμβέλεια κάποιου ασύρματου δικτύου.
- Ενεργοποιήστε τη λειτουργία σε αεροπλάνο.

Οι τιμές για τη φόρτιση της μπαταρίας δεν είναι ορθές.

Η μπαταρία είναι πλήρως φορτισμένη (η στάθμη της φόρτισής της είναι στο 100%), αλλά η λυχνία φόρτισης της μπαταρίας μένει αναμμένη.

Φορτίστε το tablet τόσο ώστε να επιτευχθεί η πλήρης φόρτιση της μπαταρίας και ύστερα χρησιμοποιήστε το ωσότου αποφορτιστεί πλήρως η μπαταρία και απενεργοποιηθεί το tablet. Με τον τρόπο αυτό θα επαναβαθμονομηθεί η τιμή φόρτισης της μπαταρίας.

Δίκτυο

Προβλήματα

Δεν υπάρχει ασύρματη σύνδεση.

Αργές συνδέσεις στο Ίντερνετ

Δεν είναι δυνατή η αντιστοίχιση με κάποια συσκευή Bluetooth.

Πιθανές αιτίες

Η ασύρματη σύνδεση δεν είναι δραστηριοποιημένη.

Η ασύρματη σύνδεση είναι εκτός εμβέλειας.

Το σήμα δεν είναι αρκετά ισχυρό.

Πιθανές λύσεις

Ελέγξτε αν είναι ενεργή η ασύρματη ραδιοεπικοινωνία. Ανατρέξτε στην ενότητα [Ενεργοποίηση ή απενεργοποίηση Wi-Fi](#).

Δοκιμάστε να έρθετε πιο κοντά στο σημείο ασύρματης πρόσβασης.

Επικοινωνήστε με τον παροχέα των υπηρεσιών Ίντερνετ που χρησιμοποιείτε (Internet service provider (ISP)).

- Βεβαιωθείτε ότι έχετε ενεργοποιήσει τη λειτουργία Bluetooth τόσο στο tablet όσο και στη συσκευή με την οποία προσπαθείτε να το αντιστοιχίσετε.
- Βεβαιωθείτε ότι και οι δύο συσκευές βρίσκονται στην εμβέλεια της λειτουργίας Bluetooth.

Οθόνη αφής

Προβλήματα

Η απόκριση της οθόνης αφής είναι αργή ή μη ενδεδειγμένη.

Πιθανές αιτίες

- Η οθόνη είναι λερωμένη.
- Ίσως υπάρχει κάποιο προστατευτικό κάλυμμα που δεν επιτρέπει στο tablet να

Πιθανές λύσεις

Βρέξτε ένα μαλακό πανί χωρίς χνούδι είτε με νερό είτε με καθαριστικό οθόνης και σκουπίστε την επιφάνεια του tablet οσότου καθαρίσει. Μην

αναγνωρίζει τις
καταχωρίσεις σας.

αφήστε να τρέξει νερό
από το πανί και να περάσει
μέσα στις θύρες ή στα
κουμπιά του tablet.

Tablet

Προβλήματα

Το tablet δεν
ενεργοποιείται.

Το tablet δεν
απενεργοποιείται.

Το tablet κλειδώνει.

Το tablet δεν αποκρίνεται
ή έχει μη αναμενόμενη
συμπεριφορά.

Πιθανές αιτίες

Η μπαταρία είναι εντελώς
αποφορτισμένη.

Πιθανές λύσεις

- Φορτίστε το tablet επί τουλάχιστον 4 ώρες.
- Πιέστε παρατεταμένα το κουμπί λειτουργίας επί 2 δευτερόλεπτα και περιμένετε 8 δευτερόλεπτα για να δείτε αν θα παρουσιαστεί το λογότυπο της Dell.
- Πιέστε παρατεταμένα το κουμπί λειτουργίας επί 15 δευτερόλεπτα για να επιβάλετε την επαναφορά του tablet μέσω υλισμικού.

Πιέστε παρατεταμένα το
κουμπί λειτουργίας επί 15
δευτερόλεπτα για να
επιβάλετε την
απενεργοποίηση του
tablet.

Πιέστε παρατεταμένα το
κουμπί λειτουργίας επί 25
δευτερόλεπτα για να
ξεκλειδώσετε το tablet.
Πιέστε το κουμπί
λειτουργίας επί 2
δευτερόλεπτα και
περιμένετε 1 λεπτό να
παρουσιαστεί το λογότυπο
της Dell.

- Επανεκκινήστε το
tablet. Ανατρέξτε στις

Δεν είναι δυνατή η εκκίνηση του tablet στα Windows.

Κάποιο λογισμικό ή κάποια δυνατότητα δεν λειτουργεί με τον αναμενόμενο τρόπο.

Πένα

Προβλήματα

Η πένα δεν λειτουργεί.

Πιθανές αιτίες

Η πένα δεν είναι φορτισμένη.

ενότητες
[Απενεργοποίηση του tablet σας](#) και
[Ενεργοποίηση του tablet σας](#).

- Εκτελέστε ανανέωση στο tablet. Ανατρέξτε στην ενότητα [Αποκατάσταση του λειτουργικού σας συστήματος](#).

Αποταθείτε στην υπηρεσία υποστήριξης της Dell.

Επισκεφτείτε την ιστοσελίδα **www.dell.com/support**.

Ίσως έχει γίνει λήψη ενημερωμένων εκδόσεων λογισμικού στο παρασκήνιο. Επανεκκινήστε το tablet σας.

Πιθανές λύσεις

- Φορτίστε το ενεργό πενάκι της Dell τοποθετώντας το μέσα στη θήκη πέννας επί 10 δευτερόλεπτα ενόσω το tablet είναι συνδεδεμένο και το χρησιμοποιείτε.
- Αντικαταστήστε την μπαταρία στην ενεργή πένα της Dell.

Λήψη βοήθειας

Πόροι αυτοβοήθειας

Μπορείτε να βρείτε πληροφορίες και βοήθεια για τα προϊόντα και τις υπηρεσίες της Dell χρησιμοποιώντας τους εξής πόρους αυτοβοήθειας:

Πληροφορίες για προϊόντα και υπηρεσίες της Dell www.dell.com

Εφαρμογή Dell Help & Support (Βοήθεια & υποστήριξη της Dell)



Εφαρμογή Help + Tips (Βοήθεια και συμβουλές)



Πρόσβαση στη βοήθεια

Στο πεδίο αναζήτησης στα Windows πληκτρολογήστε τη φράση **Help and Support (Βοήθεια και υποστήριξη)** και πατήστε το πλήκτρο **Enter**.

Διαδικτυακή βοήθεια για το λειτουργικό σύστημα

www.dell.com/support/windows
www.dell.com/support/linux

Πληροφορίες για την αντιμετώπιση προβλημάτων, εγχειρίδια χρήστη, οδηγίες ρύθμισης, προδιαγραφές προϊόντων, ιστολόγια τεχνικής βοήθειας, προγράμματα οδήγησης, ενημερωμένες εκδόσεις λογισμικό και ούτω καθεξής

www.dell.com/support

Ενημερωθείτε για το λειτουργικό σας σύστημα, τη ρύθμιση και τη χρήση του tablet σας, τη δημιουργία αντιγράφων ασφαλείας, τα διαγνωστικά και ούτω καθεξής.

Ανατρέξτε στην ενότητα *Me and My Dell (Εγώ και η Dell μου)* στην ιστοσελίδα www.dell.com/support/manuals.

Επικοινωνία με την Dell

Αν θέλετε να επικοινωνήσετε με την Dell για θέματα πωλήσεων, τεχνικής βοήθειας ή εξυπηρέτησης πελατών:

1. Επισκεφτείτε την ιστοσελίδα www.dell.com/contactdell.
2. Επαληθεύστε τη χώρα ή την περιοχή σας στην αναπτυσσόμενη λίστα **Choose A Country/Region (Επιλογή χώρας/περιοχής)** στο κάτω μέρος της σελίδας.
3. Επιλέξτε τον σύνδεσμο για την υπηρεσία ή την υποστήριξη που ενδείκνυται με βάση τις απαιτήσεις σας ή επιλέξτε τη μέθοδο που σας εξυπηρετεί για να επικοινωνήσετε με την Dell.

Η Dell παρέχει αρκετές επιλογές για υποστήριξη και εξυπηρέτηση μέσω Ίντερνετ και τηλεφώνου. Η διαθεσιμότητα ποικίλλει ανά χώρα και προϊόν και ορισμένες υπηρεσίες ενδέχεται να μην είναι διαθέσιμες στην περιοχή σας.



ΣΗΜΕΙΩΣΗ: Αν δεν έχετε ενεργή σύνδεση στο Ίντερνετ, μπορείτε να βρείτε τα στοιχεία επικοινωνίας στο τιμολόγιο αγοράς, στο δελτίο αποστολής, στον λογαριασμό σας ή στον κατάλογο προϊόντων της Dell.

Εντοπισμός της ετικέτας εξυπηρέτησης και του κωδικού ταχείας εξυπηρέτησης

Όποτε επικοινωνείτε με την Dell για θέματα εξυπηρέτησης πελατών ή τεχνικής βοήθειας, πρέπει να δώσετε την ετικέτα εξυπηρέτησης και τον κωδικό ταχείας εξυπηρέτησης του tablet σας.



ΣΗΜΕΙΩΣΗ: Το τηλεφωνικό σύστημα σας προτρέπει να πληκτρολογήσετε τον κωδικό ταχείας εξυπηρέτησης που βοηθά στην αποτελεσματική δρομολόγηση της κλήσης σας.

Η ετικέτα εξυπηρέτησης και ο κωδικός ταχείας εξυπηρέτησης για το tablet σας βρίσκονται σε μια ετικέτα στην κάτω πλευρά του.

